

澳門特別行政區

REGIÃO ADMINISTRATIVA ESPECIAL  
DE MACAU

## 政府機關通告及公告 AVISOS E ANÚNCIOS OFICIAIS

經濟局

DIRECÇÃO DOS SERVIÇOS DE ECONOMIA

通告

Aviso

商標之保護

*Protecção de Marca*

申請

*Pedido*

根據經十二月十三日第97/99/M號法令核准的《工業產權法律制度》第十條、第二百一十條及第二百一十一條第一款的規定，公佈下列在澳門特別行政區提出的商標註冊申請，自本通告公佈之日起兩個月期限內提出聲明異議。

De acordo com os artigos 10.º, 210.º e n.º 1 do artigo 211.º do RJPI, aprovado pelo Decreto-Lei n.º 97/99/M, de 13 de Dezembro, publica(m)-se a seguir o(s) pedido(s) de registo de marca na RAEM, sobre os quais, a partir da data da publicação deste aviso, começa a contar o prazo de dois meses para a apresentação de reclamação.

- [210] 編號 N.º : N/119226 [220] 申請日 Data de pedido : 2017/01/10
- [730] 申請人 Requerente : 恆宇建築工程有限公司  
Space Construction & Engineering Co., Ltd.
- 地址 Endereço : 澳門新口岸畢仕達大馬路26-28號中福商業中心5樓C
- 國籍 Nacionalidade : 根據澳門法例成立 Constituída segundo as leis de Macau
- 活動 Actividade : 商業及工業 comercial e industrial
- [511] 類別 Classe : 37
- [511] 服務 Serviços : 建築施工；建築，維護，修理，建築和基礎建設；安裝，維護以及建築設備的維護；基礎設施建設；建築和基礎建設項目的監督和管理；內部裝修；建築信息；修理；修理信息；安裝服務；關於大樓建築和其它建築以及基礎建築的現場管理；家具維修，油漆（室內外），敷石膏，油漆，施工信息，建築施工監督，倉庫建設和修理；建築施工的防潮，砌磚，清潔建築物（外表面）；物業開發；房地產開發；住宅地開發；商業零售和工業物業開發；土木工程，建築工程的施工和監督；工業，住宅和商業開發（有關建築工程的服務）；房地產的建設，維修和改造。
- [540] 商標 Marca :



[210] 編號 N.º : N/132474 [220] 申請日 Data de pedido : 2018/01/10  
 [730] 申請人 Requerente : 郭榮樂  
 KWOK, WING LOK ANTHONY  
 地址 Endereço : 香港康愉街37號康怡花園K座四樓416室  
 Flat 416, 4/F, Block K, Kornhill, 37 Hong Yue Street, Hong Kong  
 國籍 Nacionalidade : 根據香港法例成立 Constituída segundo as leis de H.K.  
 活動 Actividade : 商業及工業 comercial e industrial  
 [511] 類別 Classe : 36  
 [511] 服務 Serviços : 保險及金融服務; 尤指精算服務、管理服務、顧問服務、資產管理服務、年金服務、銀行服務及貸款服務、經紀服務、證券經紀交易商服務、信用卡服務、分銷服務、經濟顧問服務、勞動者受益服務、信託服務、財務轉移服務、投資顧問服務、投資管理服務、貨幣管理服務、互惠基金服務、公積金服務、聯合投資服務、再保險服務、退休服務、遺贈信託服務、與有價證券的登記、出售或投放市場有關的服務、與尋找、使用或執行財務轉移至第三人帳戶有關的服務、與財務活動及金融服務公司和保險公司的其他活動有關或附加性的補充服務。  
 [540] 商標 Marca :



[210] 編號 N.º : N/132475 [220] 申請日 Data de pedido : 2018/01/10  
 [730] 申請人 Requerente : 郭榮樂  
 KWOK, WING LOK ANTHONY  
 地址 Endereço : 香港康愉街37號康怡花園K座四樓416室  
 Flat 416, 4/F, Block K, Kornhill, 37 Hong Yue Street, Hong Kong  
 國籍 Nacionalidade : 根據香港法例成立 Constituída segundo as leis de H.K.  
 活動 Actividade : 商業及工業 comercial e industrial  
 [511] 類別 Classe : 36  
 [511] 服務 Serviços : 保險及金融服務; 尤指精算服務、管理服務、顧問服務、資產管理服務、年金服務、銀行服務及貸款服務、經紀服務、證券經紀交易商服務、信用卡服務、分銷服務、經濟顧問服務、勞動者受益服務、信託服務、財務轉移服務、投資顧問服務、投資管理服務、貨幣管理服務、互惠基金服務、公積金服務、聯合投資服務、再保險服務、退休服務、遺贈信託服務、與有價證券的登記、出售或投放市場有關的服務、與尋找、使用或執行財務轉移至第三人帳戶有關的服務、與財務活動及金融服務公司和保險公司的其他活動有關或附加性的補充服務。  
 [540] 商標 Marca :



[210] 編號 N.º : N/132476 [220] 申請日 Data de pedido : 2018/01/10  
 [730] 申請人 Requerente : 郭榮樂  
 KWOK, WING LOK ANTHONY  
 地址 Endereço : 香港康愉街37號康怡花園K座四樓416室  
 Flat 416, 4/F, Block K, Kornhill, 37 Hong Yue Street, Hong Kong  
 國籍 Nacionalidade : 根據香港法例成立 Constituída segundo as leis de H.K.  
 活動 Actividade : 商業及工業 comercial e industrial

- [511] 類別 Classe : 36
- [511] 服務 Serviços : 保險及金融服務; 尤指精算服務、管理服務、顧問服務、資產管理服務、年金服務、銀行服務及貸款服務、經紀服務、證券經紀交易商服務、信用卡服務、分銷服務、經濟顧問服務、勞動者受益服務、信託服務、財務轉移服務、投資顧問服務、投資管理服務、貨幣管理服務、互惠基金服務、公積金服務、聯合投資服務、再保險服務、退休服務、遺贈信託服務、與有價證券的登記、出售或投放市場有關的服務、與尋找、使用或執行財務轉移至第三人帳戶有關的服務、與財務活動及金融服務公司和保險公司的其他活動有關或附加性的補充服務。
- [540] 商標 Marca :



- [210] 編號 N.º : N/132963 [220] 申請日 Data de pedido : 2018/01/19
- [730] 申請人 Requerente : FIRST CABIN INC.  
地址 Endereço : 3-12, Kioicho, Chiyoda-ku, Tokyo, Japão  
國籍 Nacionalidade : 日本 Japonesa  
活動 Actividade : 商業 comercial
- [511] 類別 Classe : 43
- [511] 服務 Serviços : Fornecimento de alojamento temporário; fornecimento de informações sobre alojamento temporário; agência de alojamento; fornecimento de informações sobre o agência de alojamento; fornecimento de informações sobre alojamento temporário através da internet; fornecimento de alimentos e bebidas; fornecimento de informações sobre o fornecimento de alimentos e bebidas; aluguer de tendas; aluguer de salas de conferência; aluguer de instalações para exposições; aluguer de aparelhos de cozinha; aluguer de chapa quente elétrica para uso doméstico; aluguer de torradeiras elétricas para uso doméstico; aluguer de fornos de cozinha elétricos para uso doméstico; aluguer de equipamento de cozinha para fins industriais; aluguer de bancadas de cozinha com pias integradas para uso comercial; aluguer de pias de cozinha para uso comercial; aluguer de aquecedores de cozinha não elétricos para uso doméstico; aluguer de bancadas de cozinha com pias integradas para uso doméstico; aluguer de pias de cozinha para uso doméstico; aluguer de pratos; aluguer de futon (cama) e colchas; aluguer de traveseiros; aluguer de cobertores; aluguer de cortinas; aluguer de móveis; aluguer de tapeçarias; aluguer de pavimentos; aluguer de toalhetes húmidos; aluguer de toalhas.

- [540] 商標 Marca :



- [210] 編號 N.º : N/132964 [220] 申請日 Data de pedido : 2018/01/19
- [730] 申請人 Requerente : FIRST CABIN INC.  
地址 Endereço : 3-12, Kioicho, Chiyoda-ku, Tokyo, Japão  
國籍 Nacionalidade : 日本 Japonesa  
活動 Actividade : 商業 comercial
- [511] 類別 Classe : 43

[511] 服務 Serviços : Fornecimento de alojamento temporário; fornecimento de informações sobre alojamento temporário; agência de alojamento; fornecimento de informações sobre o alojamento; fornecimento de informações sobre alojamento temporário através da internet; fornecimento de alimentos e bebidas; fornecimento de informações sobre o fornecimento de alimentos e bebidas; aluguer de tendas; aluguer de salas de conferência; aluguer de instalações para exposições; aluguer de aparelhos de cozinha; aluguer de chapa quente elétrica para uso doméstico; aluguer de torradeiras elétricas para uso doméstico; aluguer de fornos de cozinha elétricos para uso doméstico; aluguer de equipamento de cozinha para fins industriais; aluguer de bancadas de cozinha com pias integradas para uso comercial; aluguer de pias de cozinha para uso comercial; aluguer de aquecedores de cozinha não elétricos para uso doméstico; aluguer de bancadas de cozinha com pias integradas para uso doméstico; aluguer de pias de cozinha para uso doméstico; aluguer de pratos; aluguer de futon (cama) e colchas; aluguer de travesseiros; aluguer de cobertores; aluguer de cortinas; aluguer de móveis; aluguer de tapeçarias; aluguer de pavimentos; aluguer de toalhetes húmidos; aluguer de toalhas.

[540] 商標 Marca :

**FIRST CABIN**

[210] 編號 N.º : N/133323 [220] 申請日 Data de pedido : 2018/01/26

[730] 申請人 Requerente : Klook Travel Technology Pte. Ltd.

地址 Endereço : 13 A/B/C Hong Kong Street Singapore 059656

國籍 Nacionalidade : 新加坡 Singapuriana

活動 Actividade : 商業及工業 comercial e industrial

[511] 類別 Classe : 9

[511] 產品 Produtos : Software informático; software informático para fornecimento de mapas geográficos, informações e recomendações de viagem; software informático para fornecimento de serviços de reservas de bilhetes e de lugares para eventos de entretenimento, desportivos, educacionais e culturais; software informático para fornecimento de serviços de emissão de bilhetes, de reservas, marcações e informações relacionadas com entretenimento, concertos, espectáculos, eventos desportivos, culturais, educacionais, seminários e teatrais e atrações; e guias de informações de viagem em formato electrónico; programas informáticos [programas], gravados; publicações electrónicas, descarregáveis; aplicações de software de computador, descarregáveis.

[540] 商標 Marca :

**KLOOK**

[210] 編號 N.º : N/133324 [220] 申請日 Data de pedido : 2018/01/26

[730] 申請人 Requerente : Klook Travel Technology Pte. Ltd.

地址 Endereço : 13 A/B/C Hong Kong Street Singapore 059656

國籍 Nacionalidade : 新加坡 Singapuriana

活動 Actividade : 商業及工業 comercial e industrial

[511] 類別 Classe : 35

[511] 服務 Serviços : Publicidade; gestão de negócios; administração de negócios; trabalhos de escritório; serviços de marketing, publicidade e promoção; disseminação de publicidade para terceiros

através de redes informáticas e de comunicação; promoção de bens e serviços de terceiros através de redes informáticas e de comunicação; serviços de consultadoria em marketing e publicidade; serviços de pesquisa de mercado; fornecimento de informações de pesquisa de mercado; anúncios publicitários em linha; publicidade, marketing e promoção dos bens e serviços de terceiros, através da preparação e colocação de anúncios publicitários em revistas electrónicas; serviços intermediários de negócios relacionados com a comercialização de bens e serviços entre compradores e vendedores; intermediação de acordos relativos à compra e venda de bens e serviços; fornecimento de espaço em websites para publicidade de bens e serviços para compradores e vendedores com o fim de facilitar a venda de bens e serviços através de uma rede informática; promoção de vendas para terceiros; informações e conselhos comerciais para consumidores; serviços de assessoria relacionados com o atendimento ao cliente; serviços de comparação de preços; apresentação de produtos em meios de comunicação para fins de retalhistas; organização, operação e supervisão de programas de fidelidade e incentivo; apresentação de serviços em meios de comunicação; apresentação de produtos em meios de comunicação, para fins retalhistas; sistematização de informações em bases de dados informáticas; organização, operação e supervisão de planos de incentivo de vendas e promocionais; promoção de vendas para terceiros; promoção de bens e serviços de terceiros; negociação e conclusão de transacções comerciais para terceiros; fornecimento e aluguer de espaço publicitário; compilação de informações em bases de dados informáticas; a reunião para benefício de terceiros, de uma variedade de produtos, (excluindo o seu transporte), permitindo aos clientes visionarem e adquirirem esses produtos comodamente; a reunião para benefício de terceiros, de uma variedade de produtos, (excluindo o seu transporte), permitindo aos clientes visionarem e adquirirem esses produtos comodamente a partir de um catálogo de produtos generalizados, por correspondência ou de um website de produtos generalizados numa rede de comunicações mundial; serviços de consultadoria e gestão de negócios na área de viagens, planeamento de viagens e operação de negócios relacionados com viagens; serviços retalhistas de produtos relacionados com viagens; fornecimento de comparações de preços em linha relativos a serviços de viagens, de transporte e de alojamento; serviços de referência comercial na área das viagens através de um website em linha; fornecimento de anúncios publicitários para terceiros, incluindo em linha.

[540] 商標 Marca :



[210] 編號 N.º : N/133326 [220] 申請日 Data de pedido : 2018/01/26  
 [730] 申請人 Requerente : Klook Travel Technology Pte. Ltd.  
 地址 Endereço : 13 A/B/C Hong Kong Street Singapore 059656  
 國籍 Nacionalidade : 新加坡 Singapuriana  
 活動 Actividade : 商業及工業 comercial e industrial  
 [511] 類別 Classe : 41  
 [511] 服務 Serviços : Educação; formação; entretenimento; actividades desportivas e culturais; organização de espectáculos; informações sobre actividades educativas; informações de entretenimento; informações recreativas; serviços de bilheteira (entretenimento); serviços para a reserva de lugares para espectáculos; serviços de marcação de lugares para espectáculos; serviços para a reserva de ingressos para eventos desportivos; serviços de bilheteira ou de reserva de lugares para espectáculos e eventos desportivos; informações sobre lugares para espectá-

culos; informações sobre ingressos para eventos desportivos; fornecimento de publicações electrónicas em linha, não descarregáveis; serviços educacionais relativos a viagens e destinos de viagem; reserva para espectáculos e performances; serviços de informações sobre ingressos para eventos e espectáculos de entretenimento; serviços de agência de bilhetes [entretenimento]; serviços de reservas de lugares e bilhetes para eventos de entretenimento, desportivos, educacionais e culturais; serviços de agência de bilhetes; serviços de emissão de bilhetes, reserva, marcação e informações relacionadas com entretenimento, concertos, espectáculos, eventos desportivos, culturais, educacionais, seminários e teatrais e atrações; incluindo a prestação dos serviços acima mencionados em linha através de uma rede informática, a internet ou extranets.

[540] 商標 Marca :

The logo for KLOOK, featuring the word "KLOOK" in a bold, black, sans-serif font.

---

[210] 編號 N.º : N/133907 [220] 申請日 Data de pedido : 2018/02/07  
[730] 申請人 Requerente : Berkshire Hathaway Specialty Insurance Company  
地址 Endereço : 1314 Douglas Street, Suite 1400, Omaha, NE 681021944, United States of America  
國籍 Nacionalidade : 美國 Americana  
活動 Actividade : 商業及工業 comercial e industrial  
[511] 類別 Classe : 36  
[511] 服務 Serviços : Serviços de seguros; efectuação de seguros relacionados com propriedades, casualidades, seguro profissional e seguro de responsabilidade executiva.  
[540] 商標 Marca :

The logo for Berkshire Hathaway Specialty Insurance, consisting of a stylized "bh" in a square frame followed by the text "Berkshire Hathaway Specialty Insurance".

---

[210] 編號 N.º : N/133908 [220] 申請日 Data de pedido : 2018/02/07  
[730] 申請人 Requerente : Berkshire Hathaway Specialty Insurance Company  
地址 Endereço : 1314 Douglas Street, Suite 1400, Omaha, NE 681021944, United States of America  
國籍 Nacionalidade : 美國 Americana  
活動 Actividade : 商業及工業 comercial e industrial  
[511] 類別 Classe : 36  
[511] 服務 Serviços : Serviços de seguros; efectuação de seguros relacionados com propriedades, casualidades, seguro profissional e seguro de responsabilidade executiva.  
[540] 商標 Marca :

The logo for Berkshire Hathaway Specialty Insurance, consisting of a stylized "bh" in a square frame.

---

[210] 編號 N.º : N/133909 [220] 申請日 Data de pedido : 2018/02/07  
[730] 申請人 Requerente : Berkshire Hathaway Specialty Insurance Company

- 地址 Endereço : 1314 Douglas Street, Suite 1400, Omaha, NE 681021944, United States of America  
 國籍 Nacionalidade : 美國 Americana  
 活動 Actividade : 商業及工業 comercial e industrial  
 [511] 類別 Classe : 36  
 [511] 服務 Serviços : Serviços de seguros; efectuação de seguros relacionados com propriedades, casualidades, seguro profissional e seguro de responsabilidade executiva.  
 [540] 商標 Marca :

## PROFESSIONAL FIRST

- [210] 編號 N.º : N/133910 [220] 申請日 Data de pedido : 2018/02/07  
 [730] 申請人 Requerente : Berkshire Hathaway Specialty Insurance Company  
 地址 Endereço : 1314 Douglas Street, Suite 1400, Omaha, NE 681021944, United States of America  
 國籍 Nacionalidade : 美國 Americana  
 活動 Actividade : 商業及工業 comercial e industrial  
 [511] 類別 Classe : 36  
 [511] 服務 Serviços : Serviços de seguros; efectuação de seguros relacionados com propriedades, casualidades, seguro profissional e seguro de responsabilidade executiva.  
 [540] 商標 Marca :

## EXECUTIVE FIRST

- [210] 編號 N.º : N/134223 [220] 申請日 Data de pedido : 2018/02/13  
 [730] 申請人 Requerente : 內蒙古伊利實業集團股份有限公司  
 地址 Endereço : 中國內蒙古自治區呼和浩特市金山開發區金山大街1號  
 國籍 Nacionalidade : 中國 Chinesa  
 活動 Actividade : 商業及工業 comercial e industrial  
 [511] 類別 Classe : 32  
 [511] 產品 Produtos : 無酒精果汁飲料; 無酒精果汁; 乳清飲料; 果汁; 水(飲料); 蔬菜汁(飲料); 無酒精飲料; 果昔; 軟飲料; 乳酸飲料(果製品, 非奶); 植物飲料; 飲料製作配料。  
 [540] 商標 Marca :



- [300] 優先權 Prioridade :
- | 日期 Data    | 編號 N.º   | 國家/地區 País/Território |
|------------|----------|-----------------------|
| 2017/12/14 | 28082397 | 中國 China              |

- [210] 編號 N.º : N/134224 [220] 申請日 Data de pedido : 2018/02/13  
 [730] 申請人 Requerente : 內蒙古伊利實業集團股份有限公司  
 地址 Endereço : 中國內蒙古自治區呼和浩特市金山開發區金山大街1號  
 國籍 Nacionalidade : 中國 Chinesa  
 活動 Actividade : 商業及工業 comercial e industrial  
 [511] 類別 Classe : 30  
 [511] 產品 Produtos : 咖啡; 加奶咖啡飲料; 含牛奶的巧克力飲料; 咖啡飲料; 茶飲料; 燕麥片; 以穀物為主的零食小吃; 冰淇淋; 天然或人造冰; 小吃用冰; 食用冰; 凍酸奶(冰凍甜點); 冰棍; 冰糕; 冰磚。

[540] 商標 Marca :



[300] 優先權 Prioridade :	日期Data	編號N.º	國家/地區País/Território
	2017/12/14	28087346	中國 China

[210] 編號 N.º : N/134225 [220] 申請日 Data de pedido : 2018/02/13

[730] 申請人 Requerente : 內蒙古伊利實業集團股份有限公司  
 地址 Endereço : 中國內蒙古自治區呼和浩特市金山開發區金山大街1號  
 國籍 Nacionalidade : 中國 Chinesa  
 活動 Actividade : 商業及工業 comercial e industrial

[511] 類別 Classe : 29

[511] 產品 Produtos : 牛奶;豆奶;奶昔;牛奶替代品;奶茶(以奶為主);牛奶飲料(以牛奶為主);牛奶製品;奶粉;奶油(奶製品);酸奶。

[540] 商標 Marca :



[300] 優先權 Prioridade :	日期Data	編號N.º	國家/地區País/Território
	2017/12/14	28083940	中國 China

[210] 編號 N.º : N/134226 [220] 申請日 Data de pedido : 2018/02/13

[730] 申請人 Requerente : 內蒙古伊利實業集團股份有限公司  
 地址 Endereço : 中國內蒙古自治區呼和浩特市金山開發區金山大街1號  
 國籍 Nacionalidade : 中國 Chinesa  
 活動 Actividade : 商業及工業 comercial e industrial

[511] 類別 Classe : 5

[511] 產品 Produtos : 膳食纖維;醫用糖果;醫用營養食物;醫用營養飲料;礦物質食品補充劑;營養補充劑;嬰兒含乳麵粉;嬰兒食品;嬰兒配方奶粉;嬰兒奶粉。

[540] 商標 Marca :



[300] 優先權 Prioridade :	日期Data	編號N.º	國家/地區País/Território
	2017/12/14	28083922	中國 China

[210] 編號 N.º : N/134227 [220] 申請日 Data de pedido : 2018/02/13

[730] 申請人 Requerente : 內蒙古伊利實業集團股份有限公司  
 地址 Endereço : 中國內蒙古自治區呼和浩特市金山開發區金山大街1號



- 國籍 Nacionalidade : 中國 Chinesa  
 活動 Actividade : 商業及工業 comercial e industrial  
 [511] 類別 Classe : 43  
 [511] 服務 Serviços : 咖啡館;餐廳;流動飲食供應;活動房屋出租;養老院;日間托兒所(看孩子);動物寄養;出租椅子、桌子、桌布和玻璃器皿;烹飪設備出租;飲水機出租;照明設備出租。  
 [540] 商標 Marca :

# 伊利

- [300] 優先權 Prioridade :
- | 日期Data     | 編號N.º    | 國家/地區País/Território |
|------------|----------|----------------------|
| 2017/12/07 | 27941494 | 中國 China             |

- [210] 編號 N.º : N/134228 [220] 申請日 Data de pedido : 2018/02/13  
 [730] 申請人 Requerente : 內蒙古伊利實業集團股份有限公司  
 地址 Endereço : 中國內蒙古自治區呼和浩特市金山開發區金山大街1號  
 國籍 Nacionalidade : 中國 Chinesa  
 活動 Actividade : 商業及工業 comercial e industrial  
 [511] 類別 Classe : 42  
 [511] 服務 Serviços : 技術研究;技術項目研究;替他人研究和開發新產品;科學研究;質量評估;測量;化學研究;生物學研究;氣象信息;材料測試;包裝設計;室內設計;服裝設計;計算機軟件設計;藝術品鑒定;平面美術設計;(人工降雨時)雲的催化;筆跡分析(筆跡學);地圖繪製服務;無形資產評估;代替他人稱量貨物。  
 [540] 商標 Marca :

# 伊利

- [300] 優先權 Prioridade :
- | 日期Data     | 編號N.º    | 國家/地區País/Território |
|------------|----------|----------------------|
| 2017/12/07 | 27950773 | 中國 China             |

- [210] 編號 N.º : N/134229 [220] 申請日 Data de pedido : 2018/02/13  
 [730] 申請人 Requerente : 內蒙古伊利實業集團股份有限公司  
 地址 Endereço : 中國內蒙古自治區呼和浩特市金山開發區金山大街1號  
 國籍 Nacionalidade : 中國 Chinesa  
 活動 Actividade : 商業及工業 comercial e industrial  
 [511] 類別 Classe : 35  
 [511] 服務 Serviços : 廣告;為零售目的在通訊媒體上展示商品;貨物展出;通過網站提供商業信息;商業調查;商業研究;市場營銷研究;特許經營的商業管理;為商品和服務的買賣雙方提供在綫市場;進出口代理;替他人推銷;市場營銷;人事管理諮詢;商業企業遷移;將信息編入計算機數據庫;會計;自動售貨機出租;尋找贊助;銷售展示架出租;藥用、獸醫用、衛生用製劑和醫療用品的零售或批發服務;藥品零售或批發服務;獸藥零售或批發服務。  
 [540] 商標 Marca :

# 伊利

[300] 優先權 Prioridade :	日期Data	編號N.º	國家/地區País/Território
	2017/12/07	27958209	中國 China

- [210] 編號 N.º : N/134230 [220] 申請日 Data de pedido : 2018/02/13
- [730] 申請人 Requerente : 內蒙古伊利實業集團股份有限公司  
 地址 Endereço : 中國內蒙古自治區呼和浩特市金山開發區金山大街1號  
 國籍 Nacionalidade : 中國 Chinesa  
 活動 Actividade : 商業及工業 comercial e industrial
- [511] 類別 Classe : 32
- [511] 產品 Produtos : 啤酒;無酒精果汁飲料;無酒精果汁;乳清飲料;果汁;水(飲料);礦泉水(飲料);起泡水;蔬菜汁(飲料);果汁冰水(飲料);無酒精飲料;帶果肉果汁飲料;等滲飲料;格瓦斯(無酒精飲料);果昔;大豆為主的飲料(非牛奶替代品);茶味非酒精飲料;軟飲料;果子粉;果子晶;純淨水(飲料);豆類飲料;薑汁飲料;豆汁;乳酸飲料(果製品,非奶);植物飲料;咖啡味非酒精飲料;富含蛋白質的運動飲料;飲料製作配料。

[540] 商標 Marca :

**伊利**

[300] 優先權 Prioridade :	日期Data	編號N.º	國家/地區País/Território
	2017/12/07	27950321	中國 China

- [210] 編號 N.º : N/134231 [220] 申請日 Data de pedido : 2018/02/13
- [730] 申請人 Requerente : 內蒙古伊利實業集團股份有限公司  
 地址 Endereço : 中國內蒙古自治區呼和浩特市金山開發區金山大街1號  
 國籍 Nacionalidade : 中國 Chinesa  
 活動 Actividade : 商業及工業 comercial e industrial
- [511] 類別 Classe : 30
- [511] 產品 Produtos : 咖啡;未烘過的咖啡;加奶可可飲料;加奶咖啡飲料;含牛奶的巧克力飲料;咖啡飲料;可可飲料;巧克力飲料;人造咖啡;茶;茶飲料;冰茶;方糖;糖果;甜食(糖果);牛奶硬塊糖(糖果);甜食;奶片(糖果);蜂蜜;蜂王漿;蛋糕;即食玉米片;糕點;麵包;燕麥食品;燕麥片;木斯里麥片(由生燕麥、乾果和堅果製的早餐食品);甜點慕斯(甜食);穀物棒;高蛋白穀物條;以穀物為主的零食小吃;以米為主的零食小吃;方便米飯;包子;餃子;主要由米製成的凍乾食品;元宵;比薩餅;盒飯;穀類製品;穀粉;薄片(穀類產品);去殼燕麥;米粉(條狀);方便麵;方便粉絲;米果(膨化食品);食用澱粉;冰淇淋;天然或人造冰;小吃用冰;果汁刨冰;食用冰;凍酸奶(冰凍甜點);(加入飲料用的)冰塊;冰棍;冰糕;冰磚;食鹽;醋;調味品;酵母;食用芳香劑;攪稠奶油製劑;家用嫩肉劑;食用預製穀蛋白;烹飪用穀蛋白添加劑。

[540] 商標 Marca :

**伊利**

[300] 優先權 Prioridade :	日期Data	編號N.º	國家/地區País/Território
	2017/12/07	27943881	中國 China

- [210] 編號 N.º : N/134232 [220] 申請日 Data de pedido : 2018/02/13
- [730] 申請人 Requerente : 內蒙古伊利實業集團股份有限公司  
地址 Endereço : 中國內蒙古自治區呼和浩特市金山開發區金山大街1號  
國籍 Nacionalidade : 中國 Chinesa  
活動 Actividade : 商業及工業 comercial e industrial
- [511] 類別 Classe : 29
- [511] 產品 Produtos : 肉湯; 食用海藻提取物; 魚(非活); 水果罐頭; 以果蔬為主的零食小吃; 腌製蔬菜; 蛋; 黃油; 奶酪; 牛奶; 乳清; 人造黃油; 攪打過的奶油; 凝乳; 蛋白質牛奶; 俄式熟酸乳; 俄式酸牛奶; 植物奶油; 豆奶; 奶昔; 米漿; 以椰漿為主的飲料; 以杏仁漿為主的飲料; 以花生漿為主的飲料; 牛奶替代品; 奶茶(以奶為主); 可可牛奶(以奶為主); 牛奶飲料(以牛奶為主); 牛奶製品; 奶粉; 奶油(奶製品); 酸奶; 煉乳; 杏仁漿; 豆奶粉; 豆漿; 食用油; 果凍; 食用果凍; 水晶凍; 加工過的堅果; 木耳; 烹飪用蛋白; 天然或人造的香腸腸衣。
- [540] 商標 Marca :

# 伊利

[300] 優先權 Prioridade :	日期Data	編號N.º	國家/地區País/Território
	2017/12/07	27960734	中國 China

- [210] 編號 N.º : N/134233 [220] 申請日 Data de pedido : 2018/02/13
- [730] 申請人 Requerente : 內蒙古伊利實業集團股份有限公司  
地址 Endereço : 中國內蒙古自治區呼和浩特市金山開發區金山大街1號  
國籍 Nacionalidade : 中國 Chinesa  
活動 Actividade : 商業及工業 comercial e industrial
- [511] 類別 Classe : 5
- [511] 產品 Produtos : 膳食纖維; 醫用鏽; 醫用氣體; 心電圖電極用化學導體; 人工授精用精液; 衛生消毒劑; 隱形眼鏡用溶液; 培養細菌用介質; 維生素製劑; 藥製糖果; 醫用糖果; 醫用營養食物; 醫用營養飲料; 醫用營養品; 礦物質食品補充劑; 營養補充劑; 酵母膳食補充劑; 酶膳食補充劑; 酪蛋白膳食補充劑; 蛋白質膳食補充劑; 蜂王漿膳食補充劑; 蜂膠膳食補充劑; 嬰兒含乳麵粉; 嬰兒食品; 嬰兒配方奶粉; 嬰兒奶粉; 淨化劑; 動物用膳食補充劑; 殺蟲劑; 嬰兒尿褲; 防溢乳墊; 牙用光潔劑; 寵物尿布。
- [540] 商標 Marca :

# 伊利

[300] 優先權 Prioridade :	日期Data	編號N.º	國家/地區País/Território
	2017/12/07	27957670	中國 China

- [210] 編號 N.º : N/134234 [220] 申請日 Data de pedido : 2018/02/13
- [730] 申請人 Requerente : 內蒙古伊利實業集團股份有限公司  
地址 Endereço : 中國內蒙古自治區呼和浩特市金山開發區金山大街1號  
國籍 Nacionalidade : 中國 Chinesa  
活動 Actividade : 商業及工業 comercial e industrial
- [511] 類別 Classe : 43
- [511] 服務 Serviços : 咖啡館; 餐廳; 流動飲食供應; 活動房屋出租; 養老院; 日間托兒所(看孩子); 動物寄養; 出租椅子、桌子、桌布和玻璃器皿; 烹飪設備出租; 飲水機出租; 照明設備出租。

[540] 商標 Marca :



[591] 商標顏色 Cores de marca : 藍 : R0G132B213 C88M31Y0K0 ; 紅 : R228G0B43 C0M93Y79K0 ; 綠 : R120G190B32 C65M0Y100K0 , 如圖所示。

[300] 優先權 Prioridade :

日期Data	編號N.º	國家/地區País/Território
2017/12/07	27959741	中國 China

[210] 編號 N.º : N/134235 [220] 申請日 Data de pedido : 2018/02/13

[730] 申請人 Requerente : 內蒙古伊利實業集團股份有限公司  
 地址 Endereço : 中國內蒙古自治區呼和浩特市金山開發區金山大街1號  
 國籍 Nacionalidade : 中國 Chinesa  
 活動 Actividade : 商業及工業 comercial e industrial

[511] 類別 Classe : 42

[511] 服務 Serviços : 技術研究 ; 技術項目研究 ; 替他人研究和開發新產品 ; 科學研究 ; 質量評估 ; 測量 ; 化學研究 ; 生物學研究 ; 氣象信息 ; 材料測試 ; 包裝設計 ; 室內設計 ; 服裝設計 ; 計算機軟件設計 ; 藝術品鑒定 ; 平面美術設計 ; (人工降雨時) 雲的催化 ; 筆跡分析 (筆跡學) ; 地圖繪製服務 ; 無形資產評估 ; 代替他人稱量貨物。

[540] 商標 Marca :



[591] 商標顏色 Cores de marca : 藍 : R0G132B213 C88M31Y0K0 ; 紅 : R228G0B43 C0M93Y79K0 ; 綠 : R120G190B32 C65M0Y100K0 , 如圖所示。

[300] 優先權 Prioridade :

日期Data	編號N.º	國家/地區País/Território
2017/12/07	27947697	中國 China

[210] 編號 N.º : N/134236 [220] 申請日 Data de pedido : 2018/02/13

[730] 申請人 Requerente : 內蒙古伊利實業集團股份有限公司  
 地址 Endereço : 中國內蒙古自治區呼和浩特市金山開發區金山大街1號  
 國籍 Nacionalidade : 中國 Chinesa  
 活動 Actividade : 商業及工業 comercial e industrial

[511] 類別 Classe : 35

[511] 服務 Serviços : 廣告 ; 為零售目的在通訊媒體上展示商品 ; 貨物展出 ; 通過網站提供商業信息 ; 商業調查 ; 商業研究 ; 市場營銷研究 ; 特許經營的商業管理 ; 為商品和服務的買賣雙方提供在綫市場 ; 進出口代理 ; 替他人推銷 ; 市場營銷 ; 人事管理諮詢 ; 商業企業遷移 ; 將信息編入計算機數據庫 ; 會計 ; 自動售貨機出租 ; 尋找贊助 ; 銷售展示架出租 ; 藥用、獸醫用、衛生用製劑和醫療用品的零售或批發服務 ; 藥品零售或批發服務 ; 獸藥零售或批發服務。

[540] 商標 Marca :



[591] 商標顏色 Cores de marca : 藍 : R0G132B213 C88M31Y0K0 ; 紅 : R228G0B43 C0M93Y79K0 ; 綠 : R120G190B32 C65M0Y100K0 , 如圖所示。

[300] 優先權 Prioridade :

日期 Data	編號 N.º	國家/地區 País/Território
2017/12/07	27958186	中國 China

[210] 編號 N.º : N/134237 [220] 申請日 Data de pedido : 2018/02/13

[730] 申請人 Requerente : 內蒙古伊利實業集團股份有限公司  
 地址 Endereço : 中國內蒙古自治區呼和浩特市金山開發區金山大街1號  
 國籍 Nacionalidade : 中國 Chinesa  
 活動 Actividade : 商業及工業 comercial e industrial

[511] 類別 Classe : 32

[511] 產品 Produtos : 啤酒; 無酒精果汁飲料; 無酒精果汁; 乳清飲料; 果汁; 水(飲料); 礦泉水(飲料); 起泡水; 蔬菜汁(飲料); 果汁冰水(飲料); 無酒精飲料; 帶果肉果汁飲料; 等滲飲料; 格瓦斯(無酒精飲料); 果昔; 大豆為主的飲料(非牛奶替代品); 茶味非酒精飲料; 軟飲料; 果子粉; 果子晶; 純淨水(飲料); 豆類飲料; 薑汁飲料; 豆汁; 乳酸飲料(果製品, 非奶); 植物飲料; 咖啡味非酒精飲料; 富含蛋白質的運動飲料; 飲料製作配料。

[540] 商標 Marca :



[591] 商標顏色 Cores de marca : 藍 : R0G132B213 C88M31Y0K0 ; 紅 : R228G0B43 C0M93Y79K0 ; 綠 : R120G190B32 C65M0Y100K0 , 如圖所示。

[300] 優先權 Prioridade :

日期 Data	編號 N.º	國家/地區 País/Território
2017/12/07	27943952	中國 China

[210] 編號 N.º : N/134238 [220] 申請日 Data de pedido : 2018/02/13

[730] 申請人 Requerente : 內蒙古伊利實業集團股份有限公司  
 地址 Endereço : 中國內蒙古自治區呼和浩特市金山開發區金山大街1號  
 國籍 Nacionalidade : 中國 Chinesa  
 活動 Actividade : 商業及工業 comercial e industrial

[511] 類別 Classe : 30

[511] 產品 Produtos : 咖啡; 未烘過的咖啡; 加奶可可飲料; 加奶咖啡飲料; 含牛奶的巧克力飲料; 咖啡飲料; 可可飲料; 巧克力飲料; 人造咖啡; 茶; 茶飲料; 冰茶; 方糖; 糖果; 甜食(糖果); 牛奶硬塊糖(糖果); 甜食; 奶片(糖果); 蜂蜜; 蜂王漿; 蛋糕; 即食玉米片; 糕點; 麵包; 燕麥食品; 燕麥片; 木斯里麥片(由生燕麥、乾果和堅果製的早餐食品); 甜點慕斯(甜食); 穀物棒; 高蛋白穀物條; 以穀物為主的零食小吃; 以米為主的零食小吃; 方便米飯; 包子; 餃子; 主要由米製成的凍乾食品; 元宵; 比薩餅; 盒飯; 穀類製品; 穀粉; 薄片(穀類產品); 去殼燕麥; 米粉(條狀); 方便麵; 方便粉絲; 米果(膨化食品); 食用澱粉; 冰淇淋; 天然或人造冰; 小吃用冰; 果汁刨冰; 食用冰; 凍酸奶(冰凍甜點); (加入飲料用的)冰塊; 冰棍; 冰糕; 冰磚; 食鹽; 醋; 調味品; 酵母; 食用芳香劑; 攪稠奶油製劑; 家用嫩肉劑; 食用預製穀蛋白; 烹飪用穀蛋白添加劑

[540] 商標 Marca :



[591] 商標顏色 Cores de marca : 藍 : R0G132B213 C88M31Y0K0 ; 紅 : R228G0B43 C0M93Y79K0 ; 綠 : R120G190B32 C65M0Y100K0 , 如圖所示。

[300] 優先權 Prioridade :	日期 Data	編號 N.º	國家/地區 País/Território
	2017/12/07	27957818	中國 China

[210] 編號 N.º : N/134239 [220] 申請日 Data de pedido : 2018/02/13

[730] 申請人 Requerente : 內蒙古伊利實業集團股份有限公司  
 地址 Endereço : 中國內蒙古自治區呼和浩特市金山開發區金山大街1號  
 國籍 Nacionalidade : 中國 Chinesa  
 活動 Actividade : 商業及工業 comercial e industrial

[511] 類別 Classe : 29

[511] 產品 Produtos : 肉湯; 食用海藻提取物; 魚(非活); 水果罐頭; 以果蔬為主的零食小吃; 腌製蔬菜; 蛋; 黃油; 奶酪; 牛奶; 乳清; 人造黃油; 攪打過的奶油; 凝乳; 蛋白質牛奶; 俄式熟酸乳; 俄式酸牛奶; 植物奶油; 豆奶; 奶昔; 米漿; 以椰漿為主的飲料; 以杏仁漿為主的飲料; 以花生漿為主的飲料; 牛奶替代品; 奶茶(以奶為主); 可可牛奶(以奶為主); 牛奶飲料(以牛奶為主); 牛奶製品; 奶粉; 奶油(奶製品); 酸奶; 煉乳; 杏仁漿; 豆奶粉; 豆漿; 食用油; 果凍; 食用果凍; 水晶凍; 加工過的堅果; 木耳; 烹飪用蛋白; 天然或人造的香腸腸衣。

[540] 商標 Marca :



[591] 商標顏色 Cores de marca : 藍 : R0G132B213 C88M31Y0K0 ; 紅 : R228G0B43 C0M93Y79K0 ; 綠 : R120G190B32 C65M0Y100K0 , 如圖所示。

[300] 優先權 Prioridade :	日期 Data	編號 N.º	國家/地區 País/Território
	2017/12/07	27953386	中國 China

[210] 編號 N.º : N/134240 [220] 申請日 Data de pedido : 2018/02/13

[730] 申請人 Requerente : 內蒙古伊利實業集團股份有限公司  
 地址 Endereço : 中國內蒙古自治區呼和浩特市金山開發區金山大街1號  
 國籍 Nacionalidade : 中國 Chinesa  
 活動 Actividade : 商業及工業 comercial e industrial

[511] 類別 Classe : 5

[511] 產品 Produtos : 膳食纖維; 醫用鑄; 醫用氣體; 心電圖電極用化學導體; 人工授精用精液; 衛生消毒劑; 隱形眼鏡用溶液; 培養細菌用介質; 維生素製劑; 藥製糖果; 醫用糖果; 醫用營養食物; 醫用營養飲料; 醫用營養品; 礦物質食品補充劑; 營養補充劑; 酵母膳食補充劑; 酶膳食補充劑; 酪蛋白膳食補充劑; 蛋白質膳食補充劑; 蜂王漿膳食補充劑; 蜂膠膳食補充劑; 嬰兒含乳麵粉; 嬰兒食品; 嬰兒配方奶粉; 嬰兒奶粉; 淨化劑; 動物用膳食補充劑; 殺蟲劑; 嬰兒尿褲; 防溢乳墊; 牙用光潔劑; 寵物尿布。

[540] 商標 Marca :



[591] 商標顏色 Cores de marca : 藍 : R0G132B213 C88M31Y0K0 ; 紅 : R228G0B43 C0M93Y79K0 ; 綠 : R120G190B32 C65M0Y100K0 , 如圖所示。

[300] 優先權 Prioridade	日期Data	編號N.º	國家/地區País/Território
	2017/12/07	27939327	中國 China

- [210] 編號 N.º : N/134241 [220] 申請日 Data de pedido : 2018/02/13
- [730] 申請人 Requerente : 內蒙古伊利實業集團股份有限公司  
 地址 Endereço : 中國內蒙古自治區呼和浩特市金山開發區金山大街1號  
 國籍 Nacionalidade : 中國 Chinesa  
 活動 Actividade : 商業及工業 comercial e industrial
- [511] 類別 Classe : 43
- [511] 服務 Serviços : 咖啡館;餐廳;流動飲食供應;活動房屋出租;養老院;日間托兒所(看孩子);動物寄養;出租椅子、桌子、桌布和玻璃器皿;烹飪設備出租;飲水機出租;照明設備出租。
- [540] 商標 Marca :



[300] 優先權 Prioridade	日期Data	編號N.º	國家/地區País/Território
	2017/12/07	27953706	中國 China

- [210] 編號 N.º : N/134242 [220] 申請日 Data de pedido : 2018/02/13
- [730] 申請人 Requerente : 內蒙古伊利實業集團股份有限公司  
 地址 Endereço : 中國內蒙古自治區呼和浩特市金山開發區金山大街1號  
 國籍 Nacionalidade : 中國 Chinesa  
 活動 Actividade : 商業及工業 comercial e industrial
- [511] 類別 Classe : 42
- [511] 服務 Serviços : 技術研究;技術項目研究;替他人研究和開發新產品;科學研究;質量評估;測量;化學研究;生物學研究;氣象信息;材料測試;包裝設計;室內設計;服裝設計;計算機軟件設計;藝術品鑒定;平面美術設計;(人工降雨時)雲的催化;筆跡分析(筆跡學);地圖繪製服務;無形資產評估;代替他人稱量貨物。
- [540] 商標 Marca :



[300] 優先權 Prioridade	日期Data	編號N.º	國家/地區País/Território
	2017/12/07	27950755	中國 China

- [210] 編號 N.º : N/134243 [220] 申請日 Data de pedido : 2018/02/13
- [730] 申請人 Requerente : 內蒙古伊利實業集團股份有限公司  
 地址 Endereço : 中國內蒙古自治區呼和浩特市金山開發區金山大街1號  
 國籍 Nacionalidade : 中國 Chinesa  
 活動 Actividade : 商業及工業 comercial e industrial
- [511] 類別 Classe : 35
- [511] 服務 Serviços : 廣告;為零售目的在通訊媒體上展示商品;貨物展出;通過網站提供商業信息;商業調查;商業研究;市場營銷研究;特許經營的商業管理;為商品和服務的買賣雙方提供在綫市場;進出

口代理；替他人推銷；市場營銷；人事管理諮詢；商業企業遷移；將信息編入計算機數據庫；會計；自動售貨機出租；尋找贊助；銷售展示架出租；藥用、獸醫用、衛生用製劑和醫療用品的零售或批發服務；藥品零售或批發服務；獸藥零售或批發服務。

[540] 商標 Marca :



[300] 優先權 Prioridade :

日期Data	編號N.º	國家/地區País/Território
2017/12/07	27939811	中國 China

[210] 編號 N.º : N/134244 [220] 申請日 Data de pedido : 2018/02/13

[730] 申請人 Requerente : 內蒙古伊利實業集團股份有限公司  
 地址 Endereço : 中國內蒙古自治區呼和浩特市金山開發區金山大街1號  
 國籍 Nacionalidade : 中國 Chinesa  
 活動 Actividade : 商業及工業 comercial e industrial

[511] 類別 Classe : 32

[511] 產品 Produtos : 啤酒；無酒精果汁飲料；無酒精果汁；乳清飲料；果汁；水（飲料）；礦泉水（飲料）；起泡水；蔬菜汁（飲料）；果汁冰水（飲料）；無酒精飲料；帶果肉果汁飲料；等滲飲料；格瓦斯（無酒精飲料）；果昔；大豆為主的飲料（非牛奶替代品）；茶味非酒精飲料；軟飲料；果子粉；果子晶；純淨水（飲料）；豆類飲料；薑汁飲料；豆汁；乳酸飲料（果製品，非奶）；植物飲料；咖啡味非酒精飲料；富含蛋白質的運動飲料；飲料製作配料。

[540] 商標 Marca :



[300] 優先權 Prioridade :

日期Data	編號N.º	國家/地區País/Território
2017/12/07	27952270	中國 China

[210] 編號 N.º : N/134245 [220] 申請日 Data de pedido : 2018/02/13

[730] 申請人 Requerente : 內蒙古伊利實業集團股份有限公司  
 地址 Endereço : 中國內蒙古自治區呼和浩特市金山開發區金山大街1號  
 國籍 Nacionalidade : 中國 Chinesa  
 活動 Actividade : 商業及工業 comercial e industrial

[511] 類別 Classe : 30

[511] 產品 Produtos : 咖啡；未烘過的咖啡；加奶可可飲料；加奶咖啡飲料；含牛奶的巧克力飲料；咖啡飲料；可可飲料；巧克力飲料；人造咖啡；茶；茶飲料；冰茶；方糖；糖果；甜食（糖果）；牛奶硬塊糖（糖果）；甜食；奶片（糖果）；蜂蜜；蜂王漿；蛋糕；即食玉米片；糕點；麵包；燕麥食品；燕麥片；木斯里麥片（由生燕麥、乾果和堅果製的早餐食品）；甜點慕斯（甜食）；穀物棒；高蛋白穀物條；以穀物為主的零食小吃；以米為主的零食小吃；方便米飯；包子；餃子；主要由米製成的凍乾食品；元宵；比薩餅；盒飯；穀類製品；穀粉；薄片（穀類產品）；去殼燕麥；米粉（條狀）；方便麵；方便粉絲；米果（膨化食品）；食用澱粉；冰淇淋；天然或人造冰；小吃用冰；果汁刨冰；食用冰；凍酸奶（冰凍甜點）；（加入飲料用的）冰塊；冰棍；冰糕；冰磚；食鹽；醋；調味品；酵母；食用芳香劑；攪稠奶油製劑；家用嫩肉劑；食用預製穀蛋白；烹飪用穀蛋白添加劑。



[540] 商標 Marca :



[300] 優先權 Prioridade :

日期Data	編號N.º	國家/地區País/Território
2017/12/07	27939132	中國 China

[210] 編號 N.º : N/134246 [220] 申請日 Data de pedido : 2018/02/13

[730] 申請人 Requerente : 內蒙古伊利實業集團股份有限公司  
 地址 Endereço : 中國內蒙古自治區呼和浩特市金山開發區金山大街1號  
 國籍 Nacionalidade : 中國 Chinesa  
 活動 Actividade : 商業及工業 comercial e industrial

[511] 類別 Classe : 29

[511] 產品 Produtos : 肉湯; 食用海藻提取物; 魚(非活); 水果罐頭; 以果蔬為主的零食小吃; 腌製蔬菜; 蛋; 黃油; 奶酪; 牛奶; 乳清; 人造黃油; 攪打過的奶油; 凝乳; 蛋白質牛奶; 俄式熟酸乳; 俄式酸牛奶; 植物奶油; 豆奶; 奶昔; 米漿; 以椰漿為主的飲料; 以杏仁漿為主的飲料; 以花生漿為主的飲料; 牛奶替代品; 奶茶(以奶為主); 可可牛奶(以奶為主); 牛奶飲料(以牛奶為主); 牛奶製品; 奶粉; 奶油(奶製品); 酸奶; 煉乳; 杏仁漿; 豆奶粉; 豆漿; 食用油; 果凍; 食用果凍; 水晶凍; 加工過的堅果; 木耳; 烹飪用蛋白; 天然或人造的香腸腸衣。

[540] 商標 Marca :



[300] 優先權 Prioridade :

日期Data	編號N.º	國家/地區País/Território
2017/12/07	27949083	中國 China

[210] 編號 N.º : N/134247 [220] 申請日 Data de pedido : 2018/02/13

[730] 申請人 Requerente : 內蒙古伊利實業集團股份有限公司  
 地址 Endereço : 中國內蒙古自治區呼和浩特市金山開發區金山大街1號  
 國籍 Nacionalidade : 中國 Chinesa  
 活動 Actividade : 商業及工業 comercial e industrial

[511] 類別 Classe : 5

[511] 產品 Produtos : 膳食纖維; 醫用鏽; 醫用氣體; 心電圖電極用化學導體; 人工授精用精液; 衛生消毒劑; 隱形眼鏡用溶液; 培養細菌用介質; 維生素製劑; 藥制糖果; 醫用糖果; 醫用營養食物; 醫用營養飲料; 醫用營養品; 礦物質食品補充劑; 營養補充劑; 酵母膳食補充劑; 酶膳食補充劑; 酪蛋白膳食補充劑; 蛋白質膳食補充劑; 蜂王漿膳食補充劑; 蜂膠膳食補充劑; 嬰兒含乳麵粉; 嬰兒食品; 嬰兒配方奶粉; 嬰兒奶粉; 淨化劑; 動物用膳食補充劑; 殺蟲劑; 嬰兒尿褲; 防溢乳墊; 牙用光潔劑; 寵物尿布。

[540] 商標 Marca :



[300] 優先權 Prioridade :	日期Data	編號N.º	國家/地區País/Território
	2017/12/07	27940839	中國 China

- [210] 編號 N.º : N/134248 [220] 申請日 Data de pedido : 2018/02/13
- [730] 申請人 Requerente : 內蒙古伊利實業集團股份有限公司
- 地址 Endereço : 中國內蒙古自治區呼和浩特市金山開發區金山大街1號
- 國籍 Nacionalidade : 中國 Chinesa
- 活動 Actividade : 商業及工業 comercial e industrial
- [511] 類別 Classe : 43
- [511] 服務 Serviços : 咖啡館; 餐廳; 流動飲食供應; 活動房屋出租; 養老院; 日間托兒所(看孩子); 動物寄養; 出租椅子、桌子、桌布和玻璃器皿; 烹飪設備出租; 飲水機出租; 照明設備出租。
- [540] 商標 Marca :



[300] 優先權 Prioridade :	日期Data	編號N.º	國家/地區País/Território
	2017/12/07	27959733	中國 China

- [210] 編號 N.º : N/134249 [220] 申請日 Data de pedido : 2018/02/13
- [730] 申請人 Requerente : 內蒙古伊利實業集團股份有限公司
- 地址 Endereço : 中國內蒙古自治區呼和浩特市金山開發區金山大街1號
- 國籍 Nacionalidade : 中國 Chinesa
- 活動 Actividade : 商業及工業 comercial e industrial
- [511] 類別 Classe : 42
- [511] 服務 Serviços : 技術研究; 技術項目研究; 替他人研究和開發新產品; 科學研究; 質量評估; 測量; 化學研究; 生物學研究; 氣象信息; 材料測試; 包裝設計; 室內設計; 服裝設計; 計算機軟件設計; 藝術品鑒定; 平面美術設計; (人工降雨時)雲的催化; 筆跡分析(筆跡學); 地圖繪製服務; 無形資產評估; 代替他人稱量貨物。
- [540] 商標 Marca :



[300] 優先權 Prioridade :	日期Data	編號N.º	國家/地區País/Território
	2017/12/07	27947686	中國 China

- [210] 編號 N.º : N/134250 [220] 申請日 Data de pedido : 2018/02/13
- [730] 申請人 Requerente : 內蒙古伊利實業集團股份有限公司
- 地址 Endereço : 中國內蒙古自治區呼和浩特市金山開發區金山大街1號
- 國籍 Nacionalidade : 中國 Chinesa
- 活動 Actividade : 商業及工業 comercial e industrial
- [511] 類別 Classe : 35
- [511] 服務 Serviços : 廣告; 為零售目的在通訊媒體上展示商品; 貨物展出; 通過網站提供商業信息; 商業調查; 商業研究; 市場營銷研究; 特許經營的商業管理; 為商品和服務的買賣雙方提供在綫市場; 進出

口代理；替他人推銷；市場營銷；人事管理諮詢；商業企業遷移；將信息編入計算機數據庫；會計；自動售貨機出租；尋找贊助；銷售展示架出租；藥用、獸醫用、衛生用製劑和醫療用品的零售或批發服務；藥品零售或批發服務；獸藥零售或批發服務。

[540] 商標 Marca :



[300] 優先權 Prioridade :

日期Data	編號N.º	國家/地區País/Território
2017/12/07	27950357	中國 China

[210] 編號 N.º : N/134251 [220] 申請日 Data de pedido : 2018/02/13

[730] 申請人 Requerente : 內蒙古伊利實業集團股份有限公司  
 地址 Endereço : 中國內蒙古自治區呼和浩特市金山開發區金山大街1號  
 國籍 Nacionalidade : 中國 Chinesa  
 活動 Actividade : 商業及工業 comercial e industrial

[511] 類別 Classe : 32

[511] 產品 Produtos : 啤酒；無酒精果汁飲料；無酒精果汁；乳清飲料；果汁；水（飲料）；礦泉水（飲料）；起泡水；蔬菜汁（飲料）；果汁冰水（飲料）；無酒精飲料；帶果肉果汁飲料；等滲飲料；格瓦斯（無酒精飲料）；果昔；大豆為主的飲料（非牛奶替代品）；茶味非酒精飲料；軟飲料；果子粉；果子晶；純淨水（飲料）；豆類飲料；薑汁飲料；豆汁；乳酸飲料（果製品，非奶）；植物飲料；咖啡味非酒精飲料；富含蛋白質的運動飲料；飲料製作配料。

[540] 商標 Marca :



[300] 優先權 Prioridade :

日期Data	編號N.º	國家/地區País/Território
2017/12/07	27948819	中國 China

[210] 編號 N.º : N/134252 [220] 申請日 Data de pedido : 2018/02/13

[730] 申請人 Requerente : 內蒙古伊利實業集團股份有限公司  
 地址 Endereço : 中國內蒙古自治區呼和浩特市金山開發區金山大街1號  
 國籍 Nacionalidade : 中國 Chinesa  
 活動 Actividade : 商業及工業 comercial e industrial

[511] 類別 Classe : 30

[511] 產品 Produtos : 咖啡；未烘過的咖啡；加奶可可飲料；加奶咖啡飲料；含牛奶的巧克力飲料；咖啡飲料；可可飲料；巧克力飲料；人造咖啡；茶；茶飲料；冰茶；方糖；糖果；甜食（糖果）；牛奶硬塊糖（糖果）；甜食；奶片（糖果）；蜂蜜；蜂王漿；蛋糕；即食玉米片；糕點；麵包；燕麥食品；燕麥片；木斯里麥片（由生燕麥、乾果和堅果製的早餐食品）；甜點慕斯（甜食）；穀物棒；高蛋白穀物條；以穀物為主的零食小吃；以米為主的零食小吃；方便米飯；包子；餃子；主要由米製成的凍乾食品；元宵；比薩餅；盒飯；穀類製品；穀粉；薄片（穀類產品）；去殼燕麥；米粉（條狀）；方便麵；方便粉絲；米果（膨化食品）；食用澱粉；冰淇淋；天然或人造冰；小吃用冰；果汁刨冰；食用冰；凍酸奶（冰凍甜點）；（加入飲料用的）冰塊；冰棍；冰糕；冰磚；食鹽；醋；調味品；酵母；食用芳香劑；攪稠奶油製劑；家用嫩肉劑；食用預製穀蛋白；烹飪用穀蛋白添加劑。

[540] 商標 Marca :



[300] 優先權 Prioridade	日期Data	編號N.º	國家/地區País/Território
	2017/12/07	27953455	中國 China

[210] 編號 N.º : N/134253 [220] 申請日 Data de pedido : 2018/02/13

[730] 申請人 Requerente : 內蒙古伊利實業集團股份有限公司  
 地址 Endereço : 中國內蒙古自治區呼和浩特市金山開發區金山大街1號  
 國籍 Nacionalidade : 中國 Chinesa  
 活動 Actividade : 商業及工業 comercial e industrial

[511] 類別 Classe : 29

[511] 產品 Produtos : 肉湯;食用海藻提取物;魚(非活);水果罐頭;以果蔬為主的零食小吃;腌製蔬菜;蛋;黃油;奶酪;牛奶;乳清;人造黃油;攪打過的奶油;凝乳;蛋白質牛奶;俄式熟酸乳;俄式酸牛奶;植物奶油;豆奶;奶昔;米漿;以椰漿為主的飲料;以杏仁漿為主的飲料;以花生漿為主的飲料;牛奶替代品;奶茶(以奶為主);可可牛奶(以奶為主);牛奶飲料(以牛奶為主);牛奶製品;奶粉;奶油(奶製品);酸奶;煉乳;杏仁漿;豆奶粉;豆漿;食用油;果凍;食用果凍;水晶凍;加工過的堅果;木耳;烹飪用蛋白;天然或人造的香腸腸衣。

[540] 商標 Marca :



[300] 優先權 Prioridade	日期Data	編號N.º	國家/地區País/Território
	2017/12/07	27950295	中國 China

[210] 編號 N.º : N/134254 [220] 申請日 Data de pedido : 2018/02/13

[730] 申請人 Requerente : 內蒙古伊利實業集團股份有限公司  
 地址 Endereço : 中國內蒙古自治區呼和浩特市金山開發區金山大街1號  
 國籍 Nacionalidade : 中國 Chinesa  
 活動 Actividade : 商業及工業 comercial e industrial

[511] 類別 Classe : 5

[511] 產品 Produtos : 膳食纖維;醫用鏽;醫用氣體;心電圖電極用化學導體;人工授精用精液;衛生消毒劑;隱形眼鏡用溶液;培養細菌用介質;維生素製劑;藥製糖果;醫用糖果;醫用營養食物;醫用營養飲料;醫用營養品;礦物質食品補充劑;營養補充劑;酵母膳食補充劑;酶膳食補充劑;酪蛋白膳食補充劑;蛋白質膳食補充劑;蜂王漿膳食補充劑;蜂膠膳食補充劑;嬰兒含乳麵粉;嬰兒食品;嬰兒配方奶粉;嬰兒奶粉;淨化劑;動物用膳食補充劑;殺蟲劑;嬰兒尿褲;防溢乳墊;牙用光潔劑;寵物尿布。

[540] 商標 Marca :



[300] 優先權 Prioridade	日期 Data	編號 N.º	國家/地區 País/Território
	2017/12/07	27952568	中國 China

- [210] 編號 N.º : N/134485 [220] 申請日 Data de pedido : 2018/02/15
- [730] 申請人 Requerente : SHANGHAI JINGXUERUI INFORMATION SCIENCE AND TECHNOLOGY CO., LTD.
- 地址 Endereço : No. B180 Room, 1st Floor, No.2 Building, No.2250 Pudong South Road, China (Shanghai) Pilot Free Trade Zone, Shanghai, China
- 國籍 Nacionalidade : 中國 Chinesa
- 活動 Actividade : 商業及工業 comercial e industrial
- [511] 類別 Classe : 41
- [511] 服務 Serviços : Academias [educação]; serviços de instrução; ensino; serviços educacionais; informações sobre educação; serviços de exames académicos; serviços de caligrafia; formação prática [demonstração]; organização de competições [educação ou entretenimento]; serviços de clube [entretenimento ou educação]; organização de exposições para fins culturais ou educacionais; publicação de textos, que não sejam textos publicitários; publicação em linha de livros e revistas electrónicas; produção de programas de rádio e televisão; tutoria; organização e realização de workshops [formação]; fornecimento de publicações electrónicas em linha, não descarregáveis; realização de visitas guiadas; creches/jardins de infância; fornecimento de transmissão de televisão via vídeo a pedido (não descarregável); produção de espectáculos; organização e realização de fóruns educacionais presenciais.
- [540] 商標 Marca :

# 精锐教育

- [210] 編號 N.º : N/134486 [220] 申請日 Data de pedido : 2018/02/15
- [730] 申請人 Requerente : SHANGHAI JINGXUERUI INFORMATION SCIENCE AND TECHNOLOGY CO., LTD.
- 地址 Endereço : No. B180 Room, 1st Floor, No.2 Building, No.2250 Pudong South Road, China (Shanghai) Pilot Free Trade Zone, Shanghai, China
- 國籍 Nacionalidade : 中國 Chinesa
- 活動 Actividade : 商業及工業 comercial e industrial
- [511] 類別 Classe : 41
- [511] 服務 Serviços : Academias [educação]; serviços de instrução; ensino; serviços educacionais; informações sobre educação; serviços de exames académicos; serviços de caligrafia; formação prática [demonstração]; organização de competições [educação ou entretenimento]; serviços de clube [entretenimento ou educação]; organização de exposições para fins culturais ou educacionais; publicação de textos, que não sejam textos publicitários; publicação em linha de livros e revistas electrónicas; produção de programas de rádio e televisão; tutoria; organização e realização de workshops [formação]; fornecimento de publicações electrónicas em linha, não descarregáveis; realização de visitas guiadas; creches/jardins de infância; fornecimento de transmissão de televisão via vídeo a pedido (não descarregável); produção de espectáculos; organização e realização de fóruns educacionais presenciais.
- [540] 商標 Marca :

# OneSmart

- [210] 編號 N.º : N/134487 [220] 申請日 Data de pedido : 2018/02/15
- [730] 申請人 Requerente : SHANGHAI JINGXUERUI INFORMATION SCIENCE AND TECHNOLOGY CO., LTD.
- 地址 Endereço : No. B180 Room, 1st Floor, No.2 Building, No.2250 Pudong South Road, China (Shanghai) Pilot Free Trade Zone, Shanghai, China
- 國籍 Nacionalidade : 中國 Chinesa
- 活動 Actividade : 商業及工業 comercial e industrial
- [511] 類別 Classe : 41
- [511] 服務 Serviços : Academias [educação]; serviços de instrução; ensino; serviços educacionais; informações sobre educação; serviços de exames académicos; serviços de caligrafia; formação prática [demonstração]; organização de competições [educação ou entretenimento]; serviços de clube [entretenimento ou educação]; organização de exposições para fins culturais ou educacionais; publicação de textos, que não sejam textos publicitários; publicação em linha de livros e revistas electrónicas; produção de programas de rádio e televisão; tutoria; organização e realização de workshops [formação]; fornecimento de publicações electrónicas em linha, não descarregáveis; realização de visitas guiadas; creches/jardins de infância; fornecimento de transmissão de televisão via vídeo a pedido (não descarregável); produção de espectáculos; organização e realização de fóruns educacionais presenciais.
- [540] 商標 Marca :



- [210] 編號 N.º : N/134560 [220] 申請日 Data de pedido : 2018/02/22
- [730] 申請人 Requerente : New Treasure Group Limited
- 地址 Endereço : Suite 1711, Tower 2, Times Square, 1 Matheson Street, Causeway Bay, Hong Kong
- 國籍 Nacionalidade : 英屬維爾京斯島 Ilhas Virgens Britânicas
- 活動 Actividade : 商業及工業 comercial e industrial
- [511] 類別 Classe : 35
- [511] 服務 Serviços : Publicidade; aluguer de espaços publicitários; aluguer de painéis publicitários; contabilidade; gestão empresarial de desportistas; serviços de gestão de projectos comerciais para projectos de construção; fornecimento de informações comerciais através de um website; pesquisas de dados em ficheiros informáticos para terceiros; reprodução de documentos; estudo de mercado; marketing no âmbito da publicação software; serviços de modelos para fins publicitários ou de promoção de vendas; aluguer de máquinas e aparelhos de escritório; relações públicas; serviços de sublocação para empresas; serviços de venda a retalho de preparações farmacêuticas, veterinárias e higiénicas e provisões médicas; promoção de vendas [para terceiros]; optimização de motores de busca para promoção de vendas; angariação de patrocínios; serviços de sublocação para empresas; aluguer de distribuidores automáticos; optimização de tráfego de websites; indexação de websites para fins comerciais ou publicitários; serviços de venda por grosso de preparações farmacêuticas, veterinárias e higiénicas e provisões médicas; serviços de direcção, consultadoria e aconselhamento em negócios comerciais em áreas de negócio relacionadas com a gestão e marketing de big data; direcção de negócios comerciais; gestão de negócios comerciais; funções administrativas.

[540] 商標 Marca :



[300] 優先權 Prioridade :

日期Data	編號N.º	國家/地區País/Território
2018/01/19	304404951	中國香港 Hong Kong, China

[210] 編號 N.º : N/134561

[220] 申請日 Data de pedido : 2018/02/22

[730] 申請人 Requerente : New Treasure Group Limited

地址 Endereço : Suite 1711, Tower 2, Times Square, 1 Matheson Street, Causeway Bay, Hong Kong

國籍 Nacionalidade : 英屬維爾京斯島 Ilhas Virgens Britânicas

活動 Actividade : 商業及工業 comercial e industrial

[511] 類別 Classe : 36

[511] 服務 Serviços : Avaliação de antiguidades; aluguer de apartamentos; avaliação de objectos de arte; corretagem; investimento de capitais; colectas de beneficência; aluguer de explorações agrícolas; organização de financiamento para projectos de construção; avaliações financeiras [seguros, bancos, imobiliário]; fornecimento de informações financeiras através de um website; serviços de financiamento; serviços de financiamento aluguer-compra [leasing]; investimento de fundos; aluguer de escritórios [imobiliário]; arrendamento de escritórios para co-working; aluguer de bens imobiliários; serviços de agências imobiliárias; serviços de corretores imobiliários; estimativas imobiliárias [avaliações]; gestão de imóveis; garantias [cauções]; serviços fiduciários; seguros; negócios financeiros; negócios monetários; negócios imobiliários.

[540] 商標 Marca :



[300] 優先權 Prioridade :

日期Data	編號N.º	國家/地區País/Território
2018/01/19	304404951	中國香港 Hong Kong, China

[210] 編號 N.º : N/134562

[220] 申請日 Data de pedido : 2018/02/22

[730] 申請人 Requerente : New Treasure Group Limited

地址 Endereço : Suite 1711, Tower 2, Times Square, 1 Matheson Street, Causeway Bay, Hong Kong

國籍 Nacionalidade : 英屬維爾京斯島 Ilhas Virgens Britânicas

活動 Actividade : 商業及工業 comercial e industrial

[511] 類別 Classe : 39

[511] 服務 Serviços : Transporte em lancha [barcaça]; aluguer de barcos; transporte por barco; depósito de barcos; serviços de engarrafamento de bebidas; aluguer de automóveis; serviços de estacionamento de automóveis; serviços de correio [mensagens ou mercadorias]; entrega de mercadorias; entrega de mercadorias encomendadas por correspondência; distribuição de energia; aluguer de fatos de mergulhador; fornecimento de orientações para itinerários de viagem;

transporte em navio transbordador; frete [transporte de mercadorias]; camionagem; lançamento de satélites para terceiros; transporte por via marítima; accionamento de comportas de eclusas; embalagem de produtos; entrega de distribuição de encomendas; aluguer de lugares de estacionamento; serviços de barcos de recreio; serviços de portes; transporte por via fluvial; armazenamento de mercadorias; armazenamento; serviços de transporte para visitas turísticas; transporte; informações sobre transporte; logística de transporte; aluguer de veículos; aluguer de entrepostos; aluguer de cadeiras de rodas; organização de viagens.

[540] 商標 Marca :



[300] 優先權 Prioridade :

日期Data	編號N.º	國家/地區País/Território
2018/01/19	304404951	中國香港 Hong Kong, China

[210] 編號 N.º : N/134563 [220] 申請日 Data de pedido : 2018/02/22

[730] 申請人 Requerente : New Treasure Group Limited  
 地址 Endereço : Suite 1711, Tower 2, Times Square, 1 Matheson Street, Causeway Bay, Hong Kong  
 國籍 Nacionalidade : 英屬維爾京斯島 Ilhas Virgens Britânicas  
 活動 Actividade : 商業及工業 comercial e industrial

[511] 類別 Classe : 42

[511] 服務 Serviços : Autenticação de obras de arte; investigação biológica; investigação química; computação em nuvem; programação de computadores; design de software; análise de sistemas informáticos; design de sistemas de computador; design de sistemas de computador; consultoria em tecnologia informática; elaboração de planos para construção; conversão de dados ou documentos em suporte físico para formato electrónico; conversão de programas e dados informáticos, excepto conversão física; criação e manutenção de websites para terceiros; criação e concepção de índices baseados em websites com informações para terceiros [serviços de tecnologia de informação]; consultoria em segurança de dados; serviços de encriptação de dados; armazenamento electrónico de dados; monitoramento electrónico de informações de identificação pessoal para detecção de roubos de identidade através da Internet; monitoramento electrónico de actividade de cartão de crédito para detecção de fraudes através da Internet; investigação geológica; design de artes gráficas; análise grafológica [grafologia]; alojamento de sítios web [websites]; serviços de consultoria em tecnologias de informação [IT]; informações sobre tecnologia e programação informáticas através de um website; monitoramento de sistemas informáticos para detecção de acessos não autorizados ou violação de dados; design de embalagens; controlo de qualidade; recuperação de dados informáticos; pesquisas científicas; software como serviço [SaaS]; pesquisas técnicas; testes a materiais; serviços de previsão meteorológica; aluguer de servidores web; consultoria em concepção de websites; serviços científicos e tecnológicos e pesquisa e desenvolvimento relacionados com os mesmos; processamento de informação de big data, registos de dados ou dados electrónicos através de computadores; informações sobre resultados de processamento de informação de big data, registos de dados ou dados electrónicos através de computadores; soluções de big data [software]; design, concepção ou programação de programas de computador para recolher, analisar ou armazenar big data; serviços de análise e pesquisas industriais; concepção e desenvolvimento de hardware e software.



[540] 商標 Marca :



[300] 優先權 Prioridade :

日期Data	編號N.º	國家/地區País/Território
2018/01/19	304404951	中國香港 Hong Kong, China

[210] 編號 N.º : N/134564 [220] 申請日 Data de pedido : 2018/02/22

[730] 申請人 Requerente : New Treasure Group Limited  
 地址 Endereço : Suite 1711, Tower 2, Times Square, 1 Matheson Street, Causeway Bay, Hong Kong  
 國籍 Nacionalidade : 英屬維爾京斯島 Ilhas Virgens Britânicas  
 活動 Actividade : 商業及工業 comercial e industrial

[511] 類別 Classe : 35

[511] 服務 Serviços : Publicidade; aluguer de espaços publicitários; aluguer de painéis publicitários; contabilidade; gestão empresarial de desportistas; serviços de gestão de projectos comerciais para projectos de construção; fornecimento de informações comerciais através de um website; pesquisas de dados em ficheiros informáticos para terceiros; reprodução de documentos; estudo de mercado; marketing no âmbito da publicação software; serviços de modelos para fins publicitários ou de promoção de vendas; aluguer de máquinas e aparelhos de escritório; relações públicas; serviços de sublocação para empresas; serviços de venda a retalho de preparações farmacêuticas, veterinárias e higiénicas e provisões médicas; promoção de vendas [para terceiros]; optimização de motores de busca para promoção de vendas; angariação de patrocínios; serviços de sublocação para empresas; aluguer de distribuidores automáticos; optimização de tráfego de websites; indexação de websites para fins comerciais ou publicitários; serviços de venda por grosso de preparações farmacêuticas, veterinárias e higiénicas e provisões médicas; serviços de direcção, consultadoria e aconselhamento em negócios comerciais em áreas de negócio relacionadas com a gestão e marketing de big data; direcção de negócios comerciais; gestão de negócios comerciais; funções administrativas.

[540] 商標 Marca :



[300] 優先權 Prioridade :

日期Data	編號N.º	國家/地區País/Território
2018/01/19	304404951	中國香港 Hong Kong, China

[210] 編號 N.º : N/134565 [220] 申請日 Data de pedido : 2018/02/22

[730] 申請人 Requerente : New Treasure Group Limited  
 地址 Endereço : Suite 1711, Tower 2, Times Square, 1 Matheson Street, Causeway Bay, Hong Kong  
 國籍 Nacionalidade : 英屬維爾京斯島 Ilhas Virgens Britânicas  
 活動 Actividade : 商業及工業 comercial e industrial

[511] 類別 Classe : 36

[511] 服務 Serviços : Avaliação de antiguidades; aluguer de apartamentos; avaliação de objectos de arte; corretagem; investimento de capitais; colectas de beneficência; aluguer de explorações agrícolas; organização de financiamento para projectos de construção; avaliações financeiras [seguros, bancos, imobiliário]; fornecimento de informações financeiras através de um website; serviços de financiamento; serviços de financiamento aluguer-compra [leasing]; investimento de fundos; aluguer de escritórios [imobiliário]; arrendamento de escritórios para co-working; aluguer de bens imobiliários; serviços de agências imobiliárias; serviços de corretores imobiliários; estimativas imobiliárias [avaliações]; gestão de imóveis; garantias [cauções]; serviços fiduciários; seguros; negócios financeiros; negócios monetários; negócios imobiliários.

[540] 商標 Marca :



[300] 優先權 Prioridade :

日期Data	編號N.º	國家/地區País/Território
2018/01/19	304404951	中國香港 Hong Kong, China

[210] 編號 N.º : N/134566 [220] 申請日 Data de pedido : 2018/02/22

[730] 申請人 Requerente : New Treasure Group Limited  
 地址 Endereço : Suite 1711, Tower 2, Times Square, 1 Matheson Street, Causeway Bay, Hong Kong  
 國籍 Nacionalidade : 英屬維爾京斯島 Ilhas Virgens Britânicas  
 活動 Actividade : 商業及工業 comercial e industrial

[511] 類別 Classe : 39

[511] 服務 Serviços : Transporte em lancha [barcaça]; aluguer de barcos; transporte por barco; depósito de barcos; serviços de engarrafamento de bebidas; aluguer de automóveis; serviços de estacionamento de automóveis; serviços de correio [mensagens ou mercadorias]; entrega de mercadorias; entrega de mercadorias encomendadas por correspondência; distribuição de energia; aluguer de fatos de mergulhador; fornecimento de orientações para itinerários de viagem; transporte em navio transbordador; frete [transporte de mercadorias]; camionagem; lançamento de satélites para terceiros; transporte por via marítima; accionamento de comportas de eclusas; embalagem de produtos; entrega de distribuição de encomendas; aluguer de lugares de estacionamento; serviços de barcos de recreio; serviços de portes; transporte por via fluvial; armazenamento de mercadorias; armazenamento; serviços de transporte para visitas turísticas; transporte; informações sobre transporte; logística de transporte; aluguer de veículos; aluguer de entrepostos; aluguer de cadeiras de rodas; organização de viagens.

[540] 商標 Marca :



[300] 優先權 Prioridade :

日期Data	編號N.º	國家/地區País/Território
2018/01/19	304404951	中國香港 Hong Kong, China

[210] 編號 N.º : N/134567 [220] 申請日 Data de pedido : 2018/02/22

[730] 申請人 Requerente : New Treasure Group Limited  
 地址 Endereço : Suite 1711, Tower 2, Times Square, 1 Matheson Street, Causeway Bay, Hong Kong  
 國籍 Nacionalidade : 英屬維爾京斯島 Ilhas Virgens Britânicas

- 活動 Actividade : 商業及工業 comercial e industrial
- [511] 類別 Classe : 42
- [511] 服務 Serviços : Autenticação de obras de arte; investigação biológica; investigação química; computação em nuvem; programação de computadores; design de software; análise de sistemas informáticos; design de sistemas de computador; design de sistemas de computador; consultoria em tecnologia informática; elaboração de planos para construção; conversão de dados ou documentos em suporte físico para formato electrónico; conversão de programas e dados informáticos, excepto conversão física; criação e manutenção de websites para terceiros; criação e concepção de índices baseados em websites com informações para terceiros [serviços de tecnologia de informação]; consultoria em segurança de dados; serviços de encriptação de dados; armazenamento electrónico de dados; monitoramento electrónico de informações de identificação pessoal para detecção de roubos de identidade através da Internet; monitoramento electrónico de actividade de cartão de crédito para detecção de fraudes através da Internet; investigação geológica; design de artes gráficas; análise grafológica [grafologia]; alojamento de sítios web [websites]; serviços de consultoria em tecnologias de informação [IT]; informações sobre tecnologia e programação informáticas através de um website; monitoramento de sistemas informáticos para detecção de acessos não autorizados ou violação de dados; design de embalagens; controlo de qualidade; recuperação de dados informáticos; pesquisas científicas; software como serviço [SaaS]; pesquisas técnicas; testes a materiais; serviços de previsão meteorológica; aluguer de servidores web; consultoria em concepção de websites; serviços científicos e tecnológicos e pesquisa e desenvolvimento relacionados com os mesmos; processamento de informação de big data, registos de dados ou dados electrónicos através de computadores; informações sobre resultados de processamento de informação de big data, registos de dados ou dados electrónicos através de computadores; soluções de big data [software]; design, concepção ou programação de programas de computador para recolher, analisar ou armazenar big data; serviços de análise e pesquisas industriais; concepção e desenvolvimento de hardware e software.

[540] 商標 Marca :



[300] 優先權 Prioridade :

日期Data	編號N.º	國家/地區País/Território
2018/01/19	304404951	中國香港 Hong Kong, China

- [210] 編號 N.º : N/134568 [220] 申請日 Data de pedido : 2018/02/22
- [730] 申請人 Requerente : Las Vegas Sands Corp.
- 地址 Endereço : 3355 Las Vegas Blvd. South, Las Vegas, NV 89109 U.S.A.
- 國籍 Nacionalidade : 美國 Americana
- 活動 Actividade : 商業及工業 comercial e industrial
- [511] 類別 Classe : 35
- [511] 服務 Serviços : Organização e gestão de programas de fidelização de clientes; administração de um programa de descontos que permite aos participantes obterem descontos em produtos e serviços através da utilização de cartões de desconto para sócios; serviços de clube de clientes, para fins comerciais, promocionais e/ou publicitários; serviços de fidelização de clientes para fins comerciais, promocionais e/ou publicitários; serviços de programas de fidelização, incentivo e oferta; administração de planos de incentivos e de fidelidade.

[540] 商標 Marca

:  
**SANDS LIFESTYLE**

---

[210] 編號 N.º : N/134569 [220] 申請日 Data de pedido : 2018/02/22

[730] 申請人 Requerente : Las Vegas Sands Corp.

地址 Endereço : 3355 Las Vegas Blvd. South, Las Vegas, NV 89109 U.S.A.

國籍 Nacionalidade : 美國 Americana

活動 Actividade : 商業及工業 comercial e industrial

[511] 類別 Classe : 36

[511] 服務 Serviços : Serviços de cartões bancários, cartões de crédito, cartões de débito e de cartões de pagamento electrónico; serviços de pagamentos electrónicos; emissão de cartões de pagamento electrónico conexos com esquemas de fidelização de clientes.

[540] 商標 Marca

:  
**SANDS LIFESTYLE**

---

[210] 編號 N.º : N/134570 [220] 申請日 Data de pedido : 2018/02/22

[730] 申請人 Requerente : Las Vegas Sands Corp.

地址 Endereço : 3355 Las Vegas Blvd. South, Las Vegas, NV 89109 U.S.A.

國籍 Nacionalidade : 美國 Americana

活動 Actividade : 商業及工業 comercial e industrial

[511] 類別 Classe : 41

[511] 服務 Serviços : Organização de eventos recreativos e de actividades desportivas e culturais; organização de desfiles de moda para fins de entretenimento; prestação de serviços recreativos com a natureza de produções teatrais, de produções musicais ao vivo, de torneios desportivos e de boxe; prestação de informações e circulares na área dos serviços de entretenimento; serviços de marcação e reserva de bilhetes para eventos de entretenimento, desportivos e culturais; serviços de informação sobre bilhetes para eventos de entretenimento, desportivos e culturais.

[540] 商標 Marca

:  
**SANDS LIFESTYLE**

---

[210] 編號 N.º : N/134571 [220] 申請日 Data de pedido : 2018/02/22

[730] 申請人 Requerente : Las Vegas Sands Corp.

地址 Endereço : 3355 Las Vegas Blvd. South, Las Vegas, NV 89109 U.S.A.

國籍 Nacionalidade : 美國 Americana

活動 Actividade : 商業及工業 comercial e industrial

[511] 類別 Classe : 43

[511] 服務 Serviços : Serviços de portaria de hotel; serviços de agências de viagens, nomeadamente marcações e reservas para restaurantes, refeições e alojamento; prestação de informações, serviços de assessoria e consultoria relativos a serviços de hotéis e restaurantes.

[540] 商標 Marca

:  
**SANDS LIFESTYLE**

- [210] 編號 N.º : N/134572 [220] 申請日 Data de pedido : 2018/02/22
- [730] 申請人 Requerente : Las Vegas Sands Corp.  
 地址 Endereço : 3355 Las Vegas Blvd. South, Las Vegas, NV 89109 U.S.A.  
 國籍 Nacionalidade : 美國 Americana  
 活動 Actividade : 商業及工業 comercial e industrial
- [511] 類別 Classe : 35
- [511] 服務 Serviços : Organização e gestão de programas de fidelização de clientes; administração de um programa de descontos que permite aos participantes obterem descontos em produtos e serviços através da utilização de cartões de desconto para sócios; serviços de clube de clientes, para fins comerciais, promocionais e/ou publicitários; serviços de fidelização de clientes para fins comerciais, promocionais e/ou publicitários; serviços de programas de fidelização, incentivo e oferta; administração de planos de incentivos e de fidelidade.
- [540] 商標 Marca :

# 金沙時尚

- [210] 編號 N.º : N/134573 [220] 申請日 Data de pedido : 2018/02/22
- [730] 申請人 Requerente : Las Vegas Sands Corp.  
 地址 Endereço : 3355 Las Vegas Blvd. South, Las Vegas, NV 89109 U.S.A.  
 國籍 Nacionalidade : 美國 Americana  
 活動 Actividade : 商業及工業 comercial e industrial
- [511] 類別 Classe : 36
- [511] 服務 Serviços : Serviços de cartões bancários, cartões de crédito, cartões de débito e de cartões de pagamento electrónico; serviços de pagamentos electrónicos; emissão de cartões de pagamento electrónico conexos com esquemas de fidelização de clientes.
- [540] 商標 Marca :

# 金沙時尚

- [210] 編號 N.º : N/134574 [220] 申請日 Data de pedido : 2018/02/22
- [730] 申請人 Requerente : Las Vegas Sands Corp.  
 地址 Endereço : 3355 Las Vegas Blvd. South, Las Vegas, NV 89109 U.S.A.  
 國籍 Nacionalidade : 美國 Americana  
 活動 Actividade : 商業及工業 comercial e industrial
- [511] 類別 Classe : 41
- [511] 服務 Serviços : Organização de eventos recreativos e de actividades desportivas e culturais; organização de desfiles de moda para fins de entretenimento; prestação de serviços recreativos com a natureza de produções teatrais, de produções musicais ao vivo, de torneios desportivos e de boxe; prestação de informações e circulares na área dos serviços de entretenimento; serviços de marcação e reserva de bilhetes para eventos de entretenimento, desportivos e culturais; serviços de informação sobre bilhetes para eventos de entretenimento, desportivos e culturais.
- [540] 商標 Marca :

# 金沙時尚

- [210] 編號 N.º : N/134575 [220] 申請日 Data de pedido : 2018/02/22
- [730] 申請人 Requerente : Las Vegas Sands Corp.  
地址 Endereço : 3355 Las Vegas Blvd. South, Las Vegas, NV 89109 U.S.A.  
國籍 Nacionalidade : 美國 Americana  
活動 Actividade : 商業及工業 comercial e industrial
- [511] 類別 Classe : 43
- [511] 服務 Serviços : Serviços de portaria de hotel; serviços de agências de viagens, nomeadamente marcações e reservas para restaurantes, refeições e alojamento; prestação de informações, serviços de assessoria e consultoria relativos a serviços de hotéis e restaurantes.
- [540] 商標 Marca :

# 金沙時尚

- [210] 編號 N.º : N/134576 [220] 申請日 Data de pedido : 2018/02/22
- [730] 申請人 Requerente : Las Vegas Sands Corp.  
地址 Endereço : 3355 Las Vegas Blvd. South, Las Vegas, NV 89109 U.S.A.  
國籍 Nacionalidade : 美國 Americana  
活動 Actividade : 商業及工業 comercial e industrial
- [511] 類別 Classe : 35
- [511] 服務 Serviços : Organização e gestão de programas de fidelização de clientes; administração de um programa de descontos que permite aos participantes obterem descontos em produtos e serviços através da utilização de cartões de desconto para sócios; serviços de clube de clientes, para fins comerciais, promocionais e/ou publicitários; serviços de fidelização de clientes para fins comerciais, promocionais e/ou publicitários; serviços de programas de fidelização, incentivo e oferta; administração de planos de incentivos e de fidelidade.
- [540] 商標 Marca :

# 金沙时尚

- [210] 編號 N.º : N/134577 [220] 申請日 Data de pedido : 2018/02/22
- [730] 申請人 Requerente : Las Vegas Sands Corp.  
地址 Endereço : 3355 Las Vegas Blvd. South, Las Vegas, NV 89109 U.S.A.  
國籍 Nacionalidade : 美國 Americana  
活動 Actividade : 商業及工業 comercial e industrial
- [511] 類別 Classe : 36
- [511] 服務 Serviços : Serviços de cartões bancários, cartões de crédito, cartões de débito e de cartões de pagamento electrónico; serviços de pagamentos electrónicos; emissão de cartões de pagamento electrónico conexos com esquemas de fidelização de clientes.
- [540] 商標 Marca :

# 金沙时尚

- [210] 編號 N.º : N/134578 [220] 申請日 Data de pedido : 2018/02/22
- [730] 申請人 Requerente : Las Vegas Sands Corp.

- 地址 Endereço : 3355 Las Vegas Blvd. South, Las Vegas, NV 89109 U.S.A.  
 國籍 Nacionalidade : 美國 Americana  
 活動 Actividade : 商業及工業 comercial e industrial  
 [511] 類別 Classe : 41  
 [511] 服務 Serviços : Organização de eventos recreativos e de actividades desportivas e culturais; organização de desfiles de moda para fins de entretenimento; prestação de serviços recreativos com a natureza de produções teatrais, de produções musicais ao vivo, de torneios desportivos e de boxe; prestação de informações e circulares na área dos serviços de entretenimento; serviços de marcação e reserva de bilhetes para eventos de entretenimento, desportivos e culturais; serviços de informação sobre bilhetes para eventos de entretenimento, desportivos e culturais.
- [540] 商標 Marca :

# 金沙时尚

- [210] 編號 N.º : N/134579 [220] 申請日 Data de pedido : 2018/02/22  
 [730] 申請人 Requerente : Las Vegas Sands Corp.  
 地址 Endereço : 3355 Las Vegas Blvd. South, Las Vegas, NV 89109 U.S.A.  
 國籍 Nacionalidade : 美國 Americana  
 活動 Actividade : 商業及工業 comercial e industrial  
 [511] 類別 Classe : 43  
 [511] 服務 Serviços : Serviços de portaria de hotel; serviços de agências de viagens, nomeadamente marcações e reservas para restaurantes, refeições e alojamento; prestação de informações, serviços de assessoria e consultoria relativos a serviços de hotéis e restaurantes.
- [540] 商標 Marca :

# 金沙时尚

- [210] 編號 N.º : N/134580 [220] 申請日 Data de pedido : 2018/02/22  
 [730] 申請人 Requerente : Las Vegas Sands Corp.  
 地址 Endereço : 3355 Las Vegas Blvd. South, Las Vegas, NV 89109 U.S.A.  
 國籍 Nacionalidade : 美國 Americana  
 活動 Actividade : 商業及工業 comercial e industrial  
 [511] 類別 Classe : 35  
 [511] 服務 Serviços : Organização e gestão de programas de fidelização de clientes; administração de um programa de descontos que permite aos participantes obterem descontos em produtos e serviços através da utilização de cartões de desconto para sócios; serviços de clube de clientes, para fins comerciais, promocionais e/ou publicitários; serviços de fidelização de clientes para fins comerciais, promocionais e/ou publicitários; serviços de programas de fidelização, incentivo e oferta; administração de planos de incentivos e de fidelidade.
- [540] 商標 Marca :

金沙时尚  
**Sands**  
 L I F E S T Y L E

- [210] 編號 N.º : N/134581 [220] 申請日 Data de pedido : 2018/02/22
- [730] 申請人 Requerente : Las Vegas Sands Corp.  
 地址 Endereço : 3355 Las Vegas Blvd. South, Las Vegas, NV 89109 U.S.A.  
 國籍 Nacionalidade : 美國 Americana  
 活動 Actividade : 商業及工業 comercial e industrial
- [511] 類別 Classe : 36
- [511] 服務 Serviços : Serviços de cartões bancários, cartões de crédito, cartões de débito e de cartões de pagamento electrónico; serviços de pagamentos electrónicos; emissão de cartões de pagamento electrónico conexos com esquemas de fidelização de clientes.
- [540] 商標 Marca :



- [210] 編號 N.º : N/134582 [220] 申請日 Data de pedido : 2018/02/22
- [730] 申請人 Requerente : Las Vegas Sands Corp.  
 地址 Endereço : 3355 Las Vegas Blvd. South, Las Vegas, NV 89109 U.S.A.  
 國籍 Nacionalidade : 美國 Americana  
 活動 Actividade : 商業及工業 comercial e industrial
- [511] 類別 Classe : 41
- [511] 服務 Serviços : Organização de eventos recreativos e de actividades desportivas e culturais; organização de desfiles de moda para fins de entretenimento; prestação de serviços recreativos com a natureza de produções teatrais, de produções musicais ao vivo, de torneios desportivos e de boxe; prestação de informações e circulares na área dos serviços de entretenimento; serviços de marcação e reserva de bilhetes para eventos de entretenimento, desportivos e culturais; serviços de informação sobre bilhetes para eventos de entretenimento, desportivos e culturais.
- [540] 商標 Marca :



- [210] 編號 N.º : N/134583 [220] 申請日 Data de pedido : 2018/02/22
- [730] 申請人 Requerente : Las Vegas Sands Corp.  
 地址 Endereço : 3355 Las Vegas Blvd. South, Las Vegas, NV 89109 U.S.A.  
 國籍 Nacionalidade : 美國 Americana  
 活動 Actividade : 商業及工業 comercial e industrial
- [511] 類別 Classe : 43
- [511] 服務 Serviços : Serviços de portaria de hotel; serviços de agências de viagens, nomeadamente marcações e reservas para restaurantes, refeições e alojamento; prestação de informações, serviços de assessoria e consultoria relativos a serviços de hotéis e restaurantes.
- [540] 商標 Marca :





- [210] 編號 N.º : N/134584 [220] 申請日 Data de pedido : 2018/02/22
- [730] 申請人 Requerente : Las Vegas Sands Corp.  
 地址 Endereço : 3355 Las Vegas Blvd. South, Las Vegas, NV 89109 U.S.A.  
 國籍 Nacionalidade : 美國 Americana  
 活動 Actividade : 商業及工業 comercial e industrial
- [511] 類別 Classe : 35
- [511] 服務 Serviços : Organização e gestão de programas de fidelização de clientes; administração de um programa de descontos que permite aos participantes obterem descontos em produtos e serviços através da utilização de cartões de desconto para sócios; serviços de clube de clientes, para fins comerciais, promocionais e/ou publicitários; serviços de fidelização de clientes para fins comerciais, promocionais e/ou publicitários; serviços de programas de fidelização, incentivo e oferta; administração de planos de incentivos e de fidelidade.
- [540] 商標 Marca :



- [210] 編號 N.º : N/134585 [220] 申請日 Data de pedido : 2018/02/22
- [730] 申請人 Requerente : Las Vegas Sands Corp.  
 地址 Endereço : 3355 Las Vegas Blvd. South, Las Vegas, NV 89109 U.S.A.  
 國籍 Nacionalidade : 美國 Americana  
 活動 Actividade : 商業及工業 comercial e industrial
- [511] 類別 Classe : 36
- [511] 服務 Serviços : Serviços de cartões bancários, cartões de crédito, cartões de débito e de cartões de pagamento electrónico; serviços de pagamentos electrónicos; emissão de cartões de pagamento electrónico conexos com esquemas de fidelização de clientes.
- [540] 商標 Marca :



- [210] 編號 N.º : N/134586 [220] 申請日 Data de pedido : 2018/02/22
- [730] 申請人 Requerente : Las Vegas Sands Corp.  
 地址 Endereço : 3355 Las Vegas Blvd. South, Las Vegas, NV 89109 U.S.A.  
 國籍 Nacionalidade : 美國 Americana  
 活動 Actividade : 商業及工業 comercial e industrial
- [511] 類別 Classe : 41
- [511] 服務 Serviços : Organização de eventos recreativos e de actividades desportivas e culturais; organização de desfiles de moda para fins de entretenimento; prestação de serviços recreativos com a natureza de produções teatrais, de produções musicais ao vivo, de torneios desportivos e de boxe; prestação de informações e circulares na área dos serviços de entretenimento; serviços de marcação e reserva de bilhetes para eventos de entretenimento, desportivos e culturais; serviços de informação sobre bilhetes para eventos de entretenimento, desportivos e culturais.

[540] 商標 Marca :



[210] 編號 N.º : N/134587 [220] 申請日 Data de pedido : 2018/02/22  
 [730] 申請人 Requerente : Las Vegas Sands Corp.  
 地址 Endereço : 3355 Las Vegas Blvd. South, Las Vegas, NV 89109 U.S.A.  
 國籍 Nacionalidade : 美國 Americana  
 活動 Actividade : 商業及工業 comercial e industrial  
 [511] 類別 Classe : 43  
 [511] 服務 Serviços : Serviços de portaria de hotel; serviços de agências de viagens, nomeadamente marcações e reservas para restaurantes, refeições e alojamento; prestação de informações, serviços de assessoria e consultoria relativos a serviços de hotéis e restaurantes.  
 [540] 商標 Marca :



[210] 編號 N.º : N/134632 [220] 申請日 Data de pedido : 2018/02/26  
 [730] 申請人 Requerente : FLAMAGAS, S.A.  
 地址 Endereço : Calle Metalúrgica 38-42, 08038 Barcelona, Spain  
 國籍 Nacionalidade : 西班牙 Espanhola  
 活動 Actividade : 商業及工業 comercial e industrial  
 [511] 類別 Classe : 34  
 [511] 產品 Produtos : Tabaco; artigos para fumadores; isqueiros; fósforos; filtros para cigarros e papel para cigarros.  
 [540] 商標 Marca :

**CLIPPER**

[210] 編號 N.º : N/134867 [220] 申請日 Data de pedido : 2018/03/02  
 [730] 申請人 Requerente : Rosefield Watches B.V.  
 地址 Endereço : Kerkstraat 310, 1017 HC Amsterdam, The Netherlands  
 國籍 Nacionalidade : 荷蘭 Holandesa  
 活動 Actividade : 商業及工業 comercial e industrial  
 [511] 類別 Classe : 14  
 [511] 產品 Produtos : 珠寶; 服飾用珠寶; 計時儀器; 錶及鐘。  
 [540] 商標 Marca :

**ROSEFIELD**

[300] 優先權 Prioridade :

日期Data	編號N.º	國家/地區País/Território
2017/09/14	1360798	比利時-盧森堡-荷蘭 Benelux

- [210] 編號 N.º : N/134954 [220] 申請日 Data de pedido : 2018/03/05
- [730] 申請人 Requerente : 深圳市東陽光實業發展有限公司  
Shenzhen HEC Industrial Development Co., Ltd.
- 地址 Endereço : 中國廣東省深圳市南山區華僑城東方花園E區E25棟  
E25, District E, The Dongfang Garden, Overseas Chinese Town, Nanshan District, Shenzhen, Guangdong Province, P. R. China
- 國籍 Nacionalidade : 中國 Chinesa
- 活動 Actividade : 商業及工業 comercial e industrial
- [511] 類別 Classe : 3
- [511] 產品 Produtos : 洗澡用化妝品;消毒棉簽(化妝用具);美容面膜;皮膚增白霜;皮膚增白乳膏;化妝劑;染髮劑;毛髮捲曲劑;燙髮劑;成套化妝用具;化妝品;化妝筆;化妝品清洗劑;帶香味的水;化妝用礦脂;化妝用油;化妝洗液;眉毛化妝品;指甲護劑;護膚用化妝劑;化妝粉;修面劑;化妝染料;防汗劑(化妝用品);防曬劑;減肥用化妝品;個人用除臭劑;化妝用收斂劑;浸化妝水的薄紙;剃須後用液;噴發膠;染睫毛油;洗髮液;洗面奶;洗衣劑;非醫用洗浴製劑;洗衣粉;香料;草本化妝品;化妝用草本提取物;香水;防皺霜;爽身粉;去痱水;口紅;去斑霜;非醫用漱口劑;牙膏;乾花瓣與香料混合物。
- [540] 商標 Marca :



- [210] 編號 N.º : N/134955 [220] 申請日 Data de pedido : 2018/03/05
- [730] 申請人 Requerente : 深圳市東陽光實業發展有限公司  
Shenzhen HEC Industrial Development Co., Ltd.
- 地址 Endereço : 中國廣東省深圳市南山區華僑城東方花園E區E25棟  
E25, District E, The Dongfang Garden, Overseas Chinese Town, Nanshan District, Shenzhen, Guangdong Province, P. R. China
- 國籍 Nacionalidade : 中國 Chinesa
- 活動 Actividade : 商業及工業 comercial e industrial
- [511] 類別 Classe : 5
- [511] 產品 Produtos : 人用藥;醫藥製劑;醫用佐藥;化學原料藥;中藥成藥;生化藥品;醫用浸液;醫用診斷製劑;醫用氣體;心電圖描記器電極用化學導體;隱形眼鏡清潔劑;製微生物用培養物;消毒劑;醫用營養品;醫用營養添加劑;醫用凍乾食物;嬰兒食品;淨化劑;獸醫用製劑;消滅有害動物製劑;衛生巾;中藥材;牙科用貴重金屬合金;補藥(藥);煎好的藥;醫用藥物;醫藥用麥片;藥用膏劑;藥草;藥用或醫用貼劑;藥茶;藥用膠丸;安眠藥;醫用生物製劑;減肥用藥劑;藥酒;醫用浴劑;泥敷劑;抗菌素;輕便藥箱(已裝藥的);油劑(傷風油);油劑(清涼油);油劑(風濕油);藥用或醫用水劑;滅微生物劑;獸用洗滌劑;獸醫用藥;空氣淨化製劑;殺蟲劑;醫用敷料;嬰兒奶粉;蟲草膠囊;蟲草精華;蟲草雞精;藥枕。
- [540] 商標 Marca :



- [210] 編號 N.º : N/134956 [220] 申請日 Data de pedido : 2018/03/05
- [730] 申請人 Requerente : 深圳市東陽光實業發展有限公司  
Shenzhen HEC Industrial Development Co., Ltd.

- 地址 Endereço : 中國廣東省深圳市南山區華僑城東方花園E區E25棟  
E25, District E, The Dongfang Garden, Overseas Chinese Town, Nanshan District, Shenzhen, Guangdong Province, P. R. China
- 國籍 Nacionalidade : 中國 Chinesa
- 活動 Actividade : 商業及工業 comercial e industrial
- [511] 類別 Classe : 10
- [511] 產品 Produtos : 保健醫療器材;假器官;獸醫用器械和工具;健美按摩設備;沖洗體腔裝置;醫用墊;醫用導管;醫用導線;醫用注射器;醫用細菌培養器;醫療垃圾專用容器;外科儀器和器械;橡皮奶頭;按摩儀器;矯形用物品;避孕用品;醫用、美容及織體儀器(醫療用途);醫用X光射線防護裝置;醫用X光照片;醫用服裝;喂藥器;高強度聚焦超聲治療系統;醫護用口罩;拐杖;醫療器械箱;假牙;假肢;殺菌消毒器械;醫療器材;醫療用手套;醫用針;醫用探針;針灸針;火罐;鑷子(醫用鉗);外科手術刀;外科手術剪;縫合材料;醫療器械和儀器;醫用體育活動器械;牙科設備;理療設備;醫用特製家具;奶瓶;非化學避孕用具;外科植入物(人造材料);支吊繃帶;按摩器械;醫用放射設備;醫用診斷設備;醫療分析儀器;護理器械;醫用燈。
- [540] 商標 Marca :



- [210] 編號 N.º : N/134957 [220] 申請日 Data de pedido : 2018/03/05
- [730] 申請人 Requerente : 深圳市東陽光實業發展有限公司  
Shenzhen HEC Industrial Development Co., Ltd.
- 地址 Endereço : 中國廣東省深圳市南山區華僑城東方花園E區E25棟  
E25, District E, The Dongfang Garden, Overseas Chinese Town, Nanshan District, Shenzhen, Guangdong Province, P. R. China
- 國籍 Nacionalidade : 中國 Chinesa
- 活動 Actividade : 商業及工業 comercial e industrial
- [511] 類別 Classe : 29
- [511] 產品 Produtos : 乾食用菌;凍乾蔬菜;醃製蔬菜;以果蔬為主的零食小吃;冷凍水果;速凍方便菜肴;速凍菜;乾棗;加工過的水果製成的拼盤;加工過的堅果;果凍;食用橄欖油;牛奶;牛奶製品;乾蔬菜;製湯劑;水果片;蔬菜罐頭;肉罐頭;食用海藻提取物;肉脯。
- [540] 商標 Marca :



- [210] 編號 N.º : N/134958 [220] 申請日 Data de pedido : 2018/03/05
- [730] 申請人 Requerente : 深圳市東陽光實業發展有限公司  
Shenzhen HEC Industrial Development Co., Ltd.
- 地址 Endereço : 中國廣東省深圳市南山區華僑城東方花園E區E25棟  
E25, District E, The Dongfang Garden, Overseas Chinese Town, Nanshan District, Shenzhen, Guangdong Province, P. R. China
- 國籍 Nacionalidade : 中國 Chinesa
- 活動 Actividade : 商業及工業 comercial e industrial
- [511] 類別 Classe : 30
- [511] 產品 Produtos : 非醫用營養品;非醫用營養食物;非醫用營養膠囊;可可飲料;茶;茶飲料;天然增甜劑;奶片(糖果);糖;冰糖燕窩;蜂蜜;餅乾;以穀物為主的零食小吃;穀粉製食品;穀類製品;人食

用亞麻籽；麵粉製品；豆粉；食用冰；食鹽；醋；調味品；食品用香料（不包括含醚香料和香精油）；食用預製穀蛋白。

[540] 商標 Marca :



[210] 編號 N.º : N/134959 [220] 申請日 Data de pedido : 2018/03/05  
 [730] 申請人 Requerente : Nutrisan NV  
 地址 Endereço : Oude Molenstraat 94, 9100 Sint-Niklaas, Belgium  
 國籍 Nacionalidade : 比利時 Belga  
 活動 Actividade : 商業及工業 comercial e industrial  
 [511] 類別 Classe : 5  
 [511] 產品 Produtos : Produtos farmacêuticos; compostos dietéticos para uso médico; suplementos alimentares (minerais), para uso medicinal; suplementos dietéticos à base de extratos de ervas; medicamentos para uso humano; pílulas e xaropes para uso medicinal; preparados vitamínicos; desinfetantes; suplementos alimentares de origem animal e vegetal.  
 [540] 商標 Marca :



[591] 商標顏色 Cores de marca : Verde, verde escuro e verde claro.

[210] 編號 N.º : N/134960 [220] 申請日 Data de pedido : 2018/03/05  
 [730] 申請人 Requerente : Nutrisan NV  
 地址 Endereço : Oude Molenstraat 94, 9100 Sint-Niklaas, Belgium  
 國籍 Nacionalidade : 比利時 Belga  
 活動 Actividade : 商業及工業 comercial e industrial  
 [511] 類別 Classe : 5  
 [511] 產品 Produtos : Produtos farmacêuticos; compostos dietéticos para uso médico; suplementos alimentares (minerais), para uso medicinal; suplementos dietéticos à base de extratos de ervas; medicamentos para uso humano; pílulas e xaropes para uso medicinal; preparados vitamínicos; desinfetantes; suplementos alimentares de origem animal e vegetal.  
 [540] 商標 Marca :

# 瑞膳

[210] 編號 N.º : N/135025 [220] 申請日 Data de pedido : 2018/03/06  
 [730] 申請人 Requerente : ST HUBERT  
 地址 Endereço : 13/15 rue du Pont des Halles, 94150 Rungis, France  
 國籍 Nacionalidade : 法國 Francesa  
 活動 Actividade : 商業及工業 comercial e industrial  
 [511] 類別 Classe : 5  
 [511] 產品 Produtos : Lactose para fins farmacêuticos; leite de amêndoas para fins farmacêuticos; alimentos à base de albumina para fins medicinais; substâncias dietéticas adaptadas para uso medici-

nal; alimentos dietéticos adaptados para fins médicos; leite em pó para recém-nascidos; alimentos para bebés; farinha láctea para bebés; leite de malte para fins medicinais; suplementos dietéticos de caseína.

[540] 商標 Marca :

# ST HUBERT

[210] 編號 N.º : N/135026 [220] 申請日 Data de pedido : 2018/03/06

[730] 申請人 Requerente : ST HUBERT  
 地址 Endereço : 13/15 rue du Pont des Halles, 94150 Rungis, France

國籍 Nacionalidade : 法國 Francesa

活動 Actividade : 商業及工業 comercial e industrial

[511] 類別 Classe : 29

[511] 產品 Produtos : Carne; peixe; extractos de carne; fiambre; salsichas; extractos de algas para a alimentação; alimentos preparados a partir do peixe; frutas e vegetais secos, em conserva e/ou cozinhados; frutas cristalizadas; nozes de bétele (areca) processados; vegetais; legumes liofilizados; vegetais secos; mousses de vegetais; compotas, gelatinas, geleias; preparados para sopas; preparados de sopa de vegetais; sumos de vegetais para cozinhar; bife de legumes; tofu; pastéis de tofu; bife de tofu; kimchi (prato de vegetais fermentados); ovos; cogumelos secos comestíveis; proteína para uso como aditivo alimentar; bebidas lácticas ácidas; proteínas lácteas; leite albuminoso; leite; leite pasteurizado; leite coalhado; leite em pó; leite gelificado aromatizados e produtos de nata batida; creme; manteiga; creme de manteiga; produtos lácteos e substitutos lácteos; iogurtes, iogurtes para beber, queijo branco de pasta mole, queijo; batidos de leite; bebidas com predomina o leite; bebidas lácteas contendo frutas; bebidas à base de leite aromatizadas com chá; bebidas à base de leite aromatizadas com chocolate; produtos lácteos fermentados não aromatizados ou aromatizados; derivados do leite à base de soja; leites à base de plantas, sobremesas de leite à base de plantas; koumis (kumyss) (bebida láctea); coalhada; albúmen para fins culinários; albumina para comida; refeições preparadas à base de soja ou legumes; especialidades e / ou sobremesas à base de plantas ou vegetais; óleos e gorduras alimentares; em particular margarinas e gorduras para alimentos; pastas para barrar de gorduras vegetais à base de frutas; preparados sólidos e / ou líquidos para espalhar ou cozinhar com base em gorduras vegetais e / ou leite e / ou gorduras animais; refeições preparadas a partir dos produtos atrás referidos.

[540] 商標 Marca :

# ST HUBERT

[210] 編號 N.º : N/135027 [220] 申請日 Data de pedido : 2018/03/06

[730] 申請人 Requerente : ST HUBERT  
 地址 Endereço : 13/15 rue du Pont des Halles, 94150 Rungis, France

國籍 Nacionalidade : 法國 Francesa

活動 Actividade : 商業及工業 comercial e industrial

[511] 類別 Classe : 30

[511] 產品 Produtos : Cacau, bebidas à base de cacau; chocolate, bebidas à base de chocolate; café, bebidas à base de café; substitutos de café; chá; bebidas à base de chá; substitutos de chá; farinha de soja; creme inglês, nata azeda; mel, melaço; sal, pimenta, mostarda; vinagre, molhos (condimentos); molhos à base de plantas; especiarias; artigos de confeitaria, confeitos de açúcar;

docinho em pó (confeitaria); açúcar; gelados comestíveis; gelados comestíveis principalmente constituídos por iogurte; gelados comestíveis principalmente constituídos por planta ou vegetais; sorvetes; sorvetes de frutas (gelados comestíveis); iogurtes gelados; sobremesas congeladas; gelados comestíveis à base de água congelada; mousses de chocolate; mousses de sobremesa (confeitaria); especialidades e / ou sobremesas à base de plantas ou vegetais; pizzas; hambúrguer (sanduíches); cachorros quentes (sanduíches); brioques cozidos a vapor recheados; kimchi jeon (panquecas de legumes fermentados); bibimbap (arroz cozido misturado com legumes e carne de vaca); patés (artigos de pastelaria); creme de coco; coulis de frutas (molhos); pratos cozidos com base nos produtos atrás referidos.

[540] 商標 Marca :

# ST HUBERT

[210] 編號 N.º : N/135028 [220] 申請日 Data de pedido : 2018/03/06

[730] 申請人 Requerente : ST HUBERT  
地址 Endereço : 13/15 rue du Pont des Halles, 94150 Rungis, France

國籍 Nacionalidade : 法國 Francesa

活動 Actividade : 商業及工業 comercial e industrial

[511] 類別 Classe : 32

[511] 產品 Produtos : Águas sem gás ou gasosas (minerais ou outros); bebidas não alcoólicas; bebidas de plantas não alcoólicas; sumos de frutas; bebidas de frutas; bebidas à base de vegetais; sumos de vegetais; leites à base de plantas; bebidas à base de plantas contendo frutas e / ou sumo de fruta; leite de amendoim (refrigerante); smoothies; bebidas feitas a partir de leite de vegetais; bebidas de soja; bebidas de amêndoa; bebidas de coco; bebidas de arroz, bebidas de aveia; bebidas de nozes; batidos (bebidas) contendo fruta e / ou sumo de fruta; batidos (bebidas) à base de leite de planta ou legumes; xaropes para bebidas; preparados para fazer bebidas; sumos; limonadas; refrigerantes; bebidas à base de soro de leite coalhado; cerveja.

[540] 商標 Marca :

# ST HUBERT

[210] 編號 N.º : N/135029 [220] 申請日 Data de pedido : 2018/03/06

[730] 申請人 Requerente : ST HUBERT  
地址 Endereço : 13/15 rue du Pont des Halles, 94150 Rungis, France

國籍 Nacionalidade : 法國 Francesa

活動 Actividade : 商業及工業 comercial e industrial

[511] 類別 Classe : 5

[511] 產品 Produtos : Lactose para fins farmacêuticos; leite de amêndoas para fins farmacêuticos; alimentos à base de albumina para fins medicinais; substâncias dietéticas adaptadas para uso medicinal; alimentos dietéticos adaptados para fins médicos; leite em pó para recém-nascidos; alimentos para bebés; farinha láctea para bebés; leite de malte para fins medicinais; suplementos dietéticos de caseína.

[540] 商標 Marca :



[591] 商標顏色 Cores de marca : Tons de azul, laranja e verde.

- [210] 編號 N.º : N/135030 [220] 申請日 Data de pedido : 2018/03/06
- [730] 申請人 Requerente : ST HUBERT  
 地址 Endereço : 13/15 rue du Pont des Halles, 94150 Rungis, France  
 國籍 Nacionalidade : 法國 Francesa  
 活動 Actividade : 商業及工業 comercial e industrial
- [511] 類別 Classe : 29
- [511] 產品 Produtos : Carne; peixe; extractos de carne; fiambre; salsichas; extractos de algas para a alimentação; alimentos preparados a partir do peixe; frutas e vegetais secos, em conserva e/ou cozinhados; frutas cristalizadas; nozes de bétele (areca) processados; vegetais; legumes liofilizados; vegetais secos; mousses de vegetais; compotas, gelatinas, geleias; preparados para sopas; preparados de sopa de vegetais; sumos de vegetais para cozinhar; bife de legumes; tofu; pastéis de tofu; bife de tofu; kimchi (prato de vegetais fermentados); ovos; cogumelos secos comestíveis; proteína para uso como aditivo alimentar; bebidas lácticas ácidas; proteínas lácteas; leite albuminoso; leite; leite pasteurizado; leite coalhado; leite em pó; leite gelificado aromatizados e produtos de nata batida; creme; manteiga; creme de manteiga; produtos lácteos e substitutos lácteos; iogurtes, iogurtes para beber, queijo branco de pasta mole, queijo; batidos de leite; bebidas com predomina o leite; bebidas lácteas contendo frutas; bebidas à base de leite aromatizadas com chá; bebidas à base de leite aromatizadas com chocolate; produtos lácteos fermentados não aromatizados ou aromatizados; derivados do leite à base de soja; leites à base de plantas, sobremesas de leite à base de plantas; koumiss (kumyss) (bebida láctea); coalhada; albúmen para fins culinários; albumina para comida; refeições preparadas à base de soja ou legumes; especialidades e / ou sobremesas à base de plantas ou vegetais; óleos e gorduras alimentares; em particular margarinas e gorduras para alimentos; pastas para barrar de gorduras vegetais à base de frutas; preparados sólidos e / ou líquidos para espalhar ou cozinhar com base em gorduras vegetais e / ou leite e / ou gorduras animais; refeições preparadas a partir dos produtos atrás referidos.
- [540] 商標 Marca :



- [591] 商標顏色 Cores de marca : Tons de azul, laranja e verde.

- [210] 編號 N.º : N/135031 [220] 申請日 Data de pedido : 2018/03/06
- [730] 申請人 Requerente : ST HUBERT  
 地址 Endereço : 13/15 rue du Pont des Halles, 94150 Rungis, France  
 國籍 Nacionalidade : 法國 Francesa  
 活動 Actividade : 商業及工業 comercial e industrial
- [511] 類別 Classe : 30
- [511] 產品 Produtos : Cacau, bebidas à base de cacau; chocolate, bebidas à base de chocolate; café, bebidas à base de café; substitutos de café; chá; bebidas à base de chá; substitutos de chá; farinha de soja; creme inglês, nata azeda; mel, melaço; sal, pimenta, mostarda; vinagre, molhos (condimentos); molhos à base de plantas; especiarias; artigos de confeitaria, confeitos de açúcar; docinho em pó (confeitaria); açúcar; gelados comestíveis; gelados comestíveis principalmente constituídos por iogurte; gelados comestíveis principalmente constituídos por planta ou vegetais; sorvetes; sorvetes de frutas (gelados comestíveis); iogurtes gelados; sobremesas congeladas; gelados comestíveis à base de água congelada; mousses de chocolate; mousses de sobremesa (confeitaria); especialidades e / ou sobremesas à base de plantas ou vegetais;



pizas; hambúrguer (sanduíches); cachorros quentes (sanduíches); brioches cozidos a vapor recheados; kimchi jeon (panquecas de legumes fermentados); bibimbap (arroz cozido misturado com legumes e carne de vaca); patés (artigos de pastelaria); creme de coco; coulis de frutas (molhos); pratos cozidos com base nos produtos atrás referidos.

[540] 商標 Marca :



[591] 商標顏色 Cores de marca : Tons de azul, laranja e verde.

[210] 編號 N.º : N/135032 [220] 申請日 Data de pedido : 2018/03/06

[730] 申請人 Requerente : ST HUBERT  
 地址 Endereço : 13/15 rue du Pont des Halles, 94150 Rungis, France  
 國籍 Nacionalidade : 法國 Francesa  
 活動 Actividade : 商業及工業 comercial e industrial

[511] 類別 Classe : 32

[511] 產品 Produtos : Águas sem gás ou gasosas (minerais ou outros); bebidas não alcoólicas; bebidas de plantas não alcoólicas; sumos de frutas; bebidas de frutas; bebidas à base de vegetais; sumos de vegetais; leites à base de plantas; bebidas à base de plantas contendo frutas e / ou sumo de fruta; leite de amendoim (refrigerante); smoothies; bebidas feitas a partir de leite de vegetais; bebidas de soja; bebidas de amêndoa; bebidas de coco; bebidas de arroz, bebidas de aveia; bebidas de nozes; batidos (bebidas) contendo fruta e / ou sumo de fruta; batidos (bebidas) à base de leite de planta ou legumes; xaropes para bebidas; preparados para fazer bebidas; sumos; limonadas; refrigerantes; bebidas à base de soro de leite coalhado; cerveja.

[540] 商標 Marca :



[591] 商標顏色 Cores de marca : Tons de azul, laranja e verde.

[210] 編號 N.º : N/135039 [220] 申請日 Data de pedido : 2018/03/06

[730] 申請人 Requerente : Marc O'Polo License AG  
 地址 Endereço : Hofgartenstr. 1, 83071 Stephanskirchen, Germany  
 國籍 Nacionalidade : 德國 Alemã  
 活動 Actividade : 商業及工業 comercial e industrial

[511] 類別 Classe : 25

[511] 產品 Produtos : Vestuário, calçado, chapelaria.

[540] 商標 Marca :

# Marc O'Polo

[210] 編號 N.º : N/135040 [220] 申請日 Data de pedido : 2018/03/06

[730] 申請人 Requerente : Marc O'Polo License AG

地址 Endereço : Hofgartenstr. 1, 83071 Stephanskirchen, Germany  
 國籍 Nacionalidade : 德國 Alemã  
 活動 Actividade : 商業及工業 comercial e industrial  
 [511] 類別 Classe : 25  
 [511] 產品 Produtos : Vestuário, calçado, chapelaria.  
 [540] 商標 Marca :



[210] 編號 N.º : N/135096 [220] 申請日 Data de pedido : 2018/03/07  
 [730] 申請人 Requerente : START TODAY CO., LTD.  
 地址 Endereço : 2-6-1 Nakase, Mihama-ku, Chiba-shi, Chiba, Japan  
 國籍 Nacionalidade : 日本 Japonesa  
 活動 Actividade : 商業及工業 comercial e industrial  
 [511] 類別 Classe : 9  
 [511] 產品 Produtos : Programas de jogos de computador descarregáveis; auscultadores de realidade virtual; programas de jogos para máquinas de jogos de vídeo de salões de jogos; simuladores de direcção e controlo de veículos; simuladores de treino desportivo; máquinas e aparelhos fotográficos; máquinas e aparelhos cinematográficos; máquinas e aparelhos ópticos; máquinas e instrumentos de medida ou de ensaio; balanças; fitas de medida; planímetros; régua de medida; calibres para medição do comprimento; mostradores [indicadores/manómetros]; balanças de massa corporal; dispositivos de medição eléctricos; metros de costureiras; máquinas e aparelhos de distribuição ou controlo de energia; baterias solares; baterias e pilhas; contadores e ensaiadores eléctricos ou magnéticos; fios e cabos eléctricos; correias para telefones móveis; peças e acessórios para telefones móveis; aparelhos telefónicos; máquinas e aparelhos de difusão; dispositivos e aparelhos de frequência de áudio; dispositivos e aparelhos de frequência de vídeo; dispositivos e aparelhos de telecomunicações; assistentes digitais pessoais em forma de relógio; telefones inteligentes; software de aplicação; software de computador para aplicação em rede; software informático; máquinas e aparelhos electrónicos e suas peças; computadores e seus periféricos; cartões de circuitos integrados; chips IC; óculos de sol; óculos; software de jogos de computador para computadores pessoais e consolas de jogos de vídeo de uso doméstico; circuitos electrónicos e CD-ROM gravados com programas para jogos portáteis com ecrãs de cristais líquidos; metrónomos; circuitos electrónicos e CD-ROMs gravados com programas de desempenho automático para instrumentos musicais electrónicos; processadores de efeitos para instrumentos musicais eléctricos ou electrónicos; imagens, filmes e músicas descarregáveis via redes de comunicação; registos fonográficos; música descarregável; imagens descarregáveis; discos e cassetes de vídeo pré-gravados; publicações electrónicas.  
 [540] 商標 Marca :



[591] 商標顏色 Cores de marca : Reivindica as cores vermelha, azul, preta e amarela tal como representado na figura.

[300] 優先權 Prioridade :

日期Data	編號N.º	國家/地區País/Território
2017/09/11	2017-120651	日本 Japão

[210] 編號 N.º : N/135097 [220] 申請日 Data de pedido : 2018/03/07

[730] 申請人 Requerente : START TODAY CO., LTD.

地址 Endereço : 2-6-1 Nakase, Mihama-ku, Chiba-shi, Chiba, Japan

國籍 Nacionalidade : 日本 Japonesa

活動 Actividade : 商業及工業 comercial e industrial

[511] 類別 Classe : 25

[511] 產品 Produtos : T-shirts; luvas e mitenes (vestuário); chapalaria para vestir; incluindo capuzes (vestuário), toucas para dormir, chapéus; bonés; vestuário; ligas; suspensórios para peúgas; cintas (suspensórios); faixas para a cintura; cintos (vestuário); calçado; fatos de máscaras; vestuário para desporto, calçado para desporto.

[540] 商標 Marca :



[591] 商標顏色 Cores de marca : Reivindica as cores vermelha, azul, preta e amarela tal como representado na figura.

[300] 優先權 Prioridade :

日期Data	編號N.º	國家/地區País/Território
2017/09/11	2017-120651	日本 Japão

[210] 編號 N.º : N/135098 [220] 申請日 Data de pedido : 2018/03/07

[730] 申請人 Requerente : START TODAY CO., LTD.

地址 Endereço : 2-6-1 Nakase, Mihama-ku, Chiba-shi, Chiba, Japan

國籍 Nacionalidade : 日本 Japonesa

活動 Actividade : 商業及工業 comercial e industrial

[511] 類別 Classe : 35

[511] 服務 Serviços : Serviços de marketing; fornecimento de informações relativas a marketing; promoção de bens e serviços de terceiros através da Internet; organização de desfiles de moda para fins promocionais; publicidade na internet; publicidade por correio electrónico; fornecimento de informações sobre publicidade em jornais e revistas para fins comerciais; organização e produção de vídeos de promoção para fins publicitários; fornecimento de informações relativas à organização e produção de vídeos de promoção para fins publicitários; divulgação de matéria publicitária; serviços de publicidade e anúncios comerciais; organização de exposições para fins comerciais ou publicitários na Internet; gestão e contabilização de pontos redimíveis para vendas ou comercialização de bens ou serviços; promoção de bens e serviços de terceiros através da administração de programas de incentivos e de promoção de vendas envolvendo cupões comerciais; serviços de compras para terceiros [compra de bens e serviços para outras empresas]; serviços de consultoria relativos a serviços de compras para terceiros [compra de bens e serviços para outras empresas]; serviços de agência para fornecimento de informações corporativas; gestão de negócios de instalações desportivas; gestão de negócios de clubes desportivos; administração e gestão de negócios de um centro comercial ou de um complexo comercial; organização de contratos de com-

pra e venda para terceiros num centro comercial em linha; organização e fornecimento de informações sobre contratos de compra e venda no comércio digital; consultadoria de negócios para prestadores de serviços de lojas retalhistas em linha na Internet; serviços de agência relacionados a contratos de compra e venda de produtos; realização de pesquisas comerciais e de pesquisas de mercado; pesquisas de marketing para a reputação do consumidor; fornecimento de informações relativas à classificação de vendas ou classificação de popularidade de produtos ou lojas; fornecimento de informações relativas a lojas de vendas comerciais através de redes de comunicação; fornecimento de informações sobre vendas comerciais de produtos de moda; análise de gestão de negócios e consultadoria de negócios; pesquisa ou análise de marketing; fornecimento de informações sobre vendas comerciais; gestão de negócios de hotéis; elaboração de extractos de contas; agências de emprego para atletas; agências de emprego; leilões fornecidos na Internet; fornecimento de informações relativas a bens em leilões; leilões; agências de importação e exportação; angariação de assinaturas de jornais para terceiros; serviços de estenografia; serviços de transcrição; reprodução de documentos; mediação e conclusão de transacções comerciais para terceiros; mediação e conclusão de transacções comerciais por telecomunicações ou a via electrónica para terceiros; trabalhos de escritório, nomeadamente arquivamento, nomeadamente de documentos ou fitas magnética; pesquisa de dados em ficheiros informáticos para terceiros; compilação de informações em bases de dados informáticas; serviços de terceirização [assistência às empresas] no campo da operação de aparelhos de processamento de dados, nomeadamente computadores, máquinas de escrever, máquinas de telex e outras máquinas de escritório similares; serviços de agência para serviços de atendimento telefónico e fornecimento de informações relacionadas com isso; serviços de recepção para visitantes em edifícios; aluguer de espaço publicitário em linha; aluguer ou fornecimento de espaço publicitário; aluguer de material publicitário; aluguer de equipamentos de escritório; aluguer de máquinas de escritório; aluguer de máquinas de cálculo electrónicas de secretária [equipamentos de escritório]; aluguer de máquinas de contabilidade; aluguer de máquinas de escrever, máquinas fotocopadoras e máquinas de processamento de texto; fornecimento de informações sobre emprego; serviços de recorte de revistas; serviços de recorte de livros; serviços de recorte de notícias; aluguer de máquinas de venda automática; serviços de venda a retalho ou serviços de venda por grosso para uma variedade de produtos em cada uma das áreas de vestuário, alimentos e bebidas e utensílios para a casa, oferecendo todos os produtos em conjunto; serviços retalhistas ou serviços grossistas para tecidos e roupa de cama; serviços retalhistas ou serviços grossistas de vestuário; serviços retalhistas ou serviços grossistas de calçado com excepção de caçado especial para a prática de desporto; serviços retalhistas ou serviços grossistas para sacos e bolsas; serviços retalhistas ou serviços grossistas para artigos pessoais; serviços retalhistas ou serviços grossistas de alimentos e bebidas; serviços retalhistas ou serviços grossistas para veículos a motor de duas rodas; serviços retalhistas ou serviços grossistas de bicicletas; serviços retalhistas ou serviços grossistas de móveis; serviços retalhistas ou serviços grossistas para acessórios de marcenaria; serviços retalhistas ou serviços grossistas para tapetes de tatami; serviços retalhistas ou serviços grossistas para máquinas e aparelhos eléctricos; serviços retalhistas ou serviços grossistas para máquinas de medida, instrumentos de medida e aparelhos de medida; serviços retalhistas ou serviços grossistas para ferramentas manuais de lâmina ou ponta, ferramentas manuais, ferragens metálicas; serviços retalhistas ou serviços grossistas para equipamentos de cozinha, ferramentas de limpeza e utensílios de lavagem; serviços retalhistas ou serviços grossistas de preparações farmacêuticas, veterinárias e higiénicas e suprimentos médicos; serviços retalhistas ou serviços grossistas de cosméticos, artigos de higiene pessoal, dentífricos, sabões e detergentes; serviços retalhistas ou serviços grossistas para máquinas, implementos e suprimentos agrícolas; serviços retalhistas ou serviços gros-

sistas de flores [naturais] e árvores; serviços retalhistas ou serviços grossistas para produtos de impressão; serviços retalhistas ou serviços grossistas de papel e artigos de papelaria; serviços retalhistas ou serviços grossistas de artigos de desporto; serviços retalhistas ou serviços grossistas de brinquedos, bonecas, máquinas e aparelhos de jogos; serviços retalhistas ou serviços grossistas de instrumentos musicais e discos acústicos; serviços retalhistas ou serviços grossistas de DVDs pré-gravados; serviços retalhistas ou serviços grossistas de relógios de mesa ou de parede, relógios e óculos [óculos e óculos de protecção]; serviços retalhistas ou serviços grossistas de tabaco e artigos para fumadores; serviços retalhistas ou serviços grossistas de trelas para cães, vestuário para animais de estimação, camas para animais de estimação, canis, caixas de nidificação para pássaros pequenos, recipientes para alimentação de animais de estimação, escovas para animais de estimação, produtos de mascar para cães de estimação, tanques de água e respectivos acessórios para peixes vivos, gaiolas para pássaros, banheiras para aves e brinquedos para animais domésticos; serviços retalhistas ou serviços grossistas de alimentos para animais de estimação e de alimentos para peixes de aquário; serviços retalhistas ou serviços grossistas de óleos para bebés; serviços retalhistas ou serviços grossistas de anéis de dentição e biberões; serviços retalhistas ou serviços grossistas de carrinhos de bebés; serviços retalhistas ou serviços grossistas de fraldas de papel para bebés; serviços retalhistas ou serviços grossistas de pedras preciosas semitrabalhadas e suas imitações.

[540] 商標 Marca :



[591] 商標顏色 Cores de marca : Reivindica as cores vermelha, azul, preta e amarela tal como representado na figura.

[300] 優先權 Prioridade :

日期Data	編號N.º	國家/地區País/Território
2017/09/11	2017-120651	日本 Japão

[210] 編號 N.º : N/135099 [220] 申請日 Data de pedido : 2018/03/07

[730] 申請人 Requerente : START TODAY CO., LTD.

地址 Endereço : 2-6-1 Nakase, Mihama-ku, Chiba-shi, Chiba, Japan

國籍 Nacionalidade : 日本 Japonesa

活動 Actividade : 商業及工業 comercial e industrial

[511] 類別 Classe : 9

[511] 產品 Produtos : Programas de jogos de computador descarregáveis; auscultadores de realidade virtual; programas de jogos para máquinas de jogos de vídeo de salões de jogos; simuladores de direcção e controlo de veículos; simuladores de treino desportivo; máquinas e aparelhos fotográficos; máquinas e aparelhos cinematográficos; máquinas e aparelhos ópticos; máquinas e instrumentos de medida ou de ensaio; balanças; fitas de medida; planímetros; régua de medida; calibres para medição do comprimento; mostradores [indicadores/manómetros]; balanças de massa corporal; dispositivos de medição eléctricos; metros de costureiras; máquinas e aparelhos de distribuição ou controlo de energia; baterias solares; baterias e pilhas; contadores e ensaiadores eléctricos ou magnéticos; fios e cabos eléctricos; correias para telefones móveis; peças e acessórios para telefones móveis; aparelhos telefónicos; máquinas e aparelhos de difusão; dispositivos e aparelhos de frequência de áudio; dispositivos e aparelhos de frequência de vídeo; dispositivos e aparelhos de telecomunicações; assistentes digitais pessoais em forma de relógio; telefones inteligentes; software de aplicação; soft-

ware de computador para aplicação em rede; software informático; máquinas e aparelhos electrónicos e suas peças; computadores e seus periféricos; cartões de circuitos integrados; chips IC; óculos de sol; óculos; software de jogos de computador para computadores pessoais e consolas de jogos de vídeo de uso doméstico; circuitos electrónicos e CD-ROM gravados com programas para jogos portáteis com ecrãs de cristais líquidos; metrónomos; circuitos electrónicos e CD-ROMs gravados com programas de desempenho automático para instrumentos musicais electrónicos; processadores de efeitos para instrumentos musicais eléctricos ou electrónicos; imagens, filmes e músicas descarregáveis via redes de comunicação; registos fonográficos; música descarregável; imagens descarregáveis; discos e cassetes de vídeo pré-gravados; publicações electrónicas.

[540] 商標 Marca :

**be unique, be equal**

[300] 優先權 Prioridade :

日期Data	編號N.º	國家/地區País/Território
2017/09/11	2017-120652	日本 Japão

[210] 編號 N.º : N/135100 [220] 申請日 Data de pedido : 2018/03/07

[730] 申請人 Requerente : START TODAY CO., LTD.

地址 Endereço : 2-6-1 Nakase, Mihama-ku, Chiba-shi, Chiba, Japan

國籍 Nacionalidade : 日本 Japonesa

活動 Actividade : 商業及工業 comercial e industrial

[511] 類別 Classe : 25

[511] 產品 Produtos : T-shirts; luvas e mitenes (vestuário); chapelaria para vestir; incluindo capuzes (vestuário), toucas para dormir, chapéus; bonés; vestuário; ligas; suspensórios para peúgas; cintas (suspensórios); faixas para a cintura; cintos (vestuário); calçado; fatos de máscaras; vestuário para desporto, calçado para desporto.

[540] 商標 Marca :

**be unique, be equal**

[300] 優先權 Prioridade :

日期Data	編號N.º	國家/地區País/Território
2017/09/11	2017-120652	日本 Japão

[210] 編號 N.º : N/135101 [220] 申請日 Data de pedido : 2018/03/07

[730] 申請人 Requerente : START TODAY CO., LTD.

地址 Endereço : 2-6-1 Nakase, Mihama-ku, Chiba-shi, Chiba, Japan

國籍 Nacionalidade : 日本 Japonesa

活動 Actividade : 商業及工業 comercial e industrial

[511] 類別 Classe : 35

[511] 服務 Serviços : Serviços de marketing; fornecimento de informações relativas a marketing; promoção de bens e serviços de terceiros através da Internet; organização de desfiles de moda para fins promocionais; publicidade na internet; publicidade por correio electrónico; fornecimento de informações sobre publicidade em jornais e revistas para fins comerciais; organização e produção de vídeos de promoção para fins publicitários; fornecimento de informações relativas à organização e produção de vídeos de promoção para fins publicitários; divulgação de matéria publicitária; serviços de publicidade e anúncios comerciais; organização

de exposições para fins comerciais ou publicitários na Internet; gestão e contabilização de pontos redimíveis para vendas ou comercialização de bens ou serviços; promoção de bens e serviços de terceiros através da administração de programas de incentivos e de promoção de vendas envolvendo cupões comerciais; serviços de compras para terceiros [compra de bens e serviços para outras empresas]; serviços de consultadoria relativos a serviços de compras para terceiros [compra de bens e serviços para outras empresas]; serviços de agência para fornecimento de informações corporativas; gestão de negócios de instalações desportivas; gestão de negócios de clubes desportivos; administração e gestão de negócios de um centro comercial ou de um complexo comercial; organização de contratos de compra e venda para terceiros num centro comercial em linha; organização e fornecimento de informações sobre contratos de compra e venda no comércio digital; consultadoria de negócios para prestadores de serviços de lojas retalhistas em linha na Internet; serviços de agência relacionados a contratos de compra e venda de produtos; realização de pesquisas comerciais e de pesquisas de mercado; pesquisas de marketing para a reputação do consumidor; fornecimento de informações relativas à classificação de vendas ou classificação de popularidade de produtos ou lojas; fornecimento de informações relativas a lojas de vendas comerciais através de redes de comunicação; fornecimento de informações sobre vendas comerciais de produtos de moda; análise de gestão de negócios e consultadoria de negócios; pesquisa ou análise de marketing; fornecimento de informações sobre vendas comerciais; gestão de negócios de hotéis; elaboração de extractos de contas; agências de emprego para atletas; agências de emprego; leilões fornecidos na Internet; fornecimento de informações relativas a bens em leilões; leilões; agências de importação e exportação; angariação de assinaturas de jornais para terceiros; serviços de estenografia; serviços de transcrição; reprodução de documentos; mediação e conclusão de transacções comerciais para terceiros; mediação e conclusão de transacções comerciais por telecomunicações ou a via electrónica para terceiros; trabalhos de escritório, nomeadamente arquivamento, nomeadamente de documentos ou fitas magnética; pesquisa de dados em ficheiros informáticos para terceiros; compilação de informações em bases de dados informáticas; serviços de terceirização [assistência às empresas] no campo da operação de aparelhos de processamento de dados, nomeadamente computadores, máquinas de escrever, máquinas de telex e outras máquinas de escritório similares; serviços de agência para serviços de atendimento telefónico e fornecimento de informações relacionadas com isso; serviços de recepção para visitantes em edifícios; aluguer de espaço publicitário em linha; aluguer ou fornecimento de espaço publicitário; aluguer de material publicitário; aluguer de equipamentos de escritório; aluguer de máquinas de escritório; aluguer de máquinas de cálculo electrónicas de secretária [equipamentos de escritório]; aluguer de máquinas de contabilidade; aluguer de máquinas de escrever, máquinas fotocopadoras e máquinas de processamento de texto; fornecimento de informações sobre emprego; serviços de recorte de revistas; serviços de recorte de livros; serviços de recorte de notícias; aluguer de máquinas de venda automática; serviços de venda a retalho ou serviços de venda por grosso para uma variedade de produtos em cada uma das áreas de vestuário, alimentos e bebidas e utensílios para a casa, oferecendo todos os produtos em conjunto; serviços retalhistas ou serviços grossistas para tecidos e roupa de cama; serviços retalhistas ou serviços grossistas de vestuário; serviços retalhistas ou serviços grossistas de calçado com excepção de caçado especial para a prática de desporto; serviços retalhistas ou serviços grossistas para sacos e bolsas; serviços retalhistas ou serviços grossistas para artigos pessoais; serviços retalhistas ou serviços grossistas de alimentos e bebidas; serviços retalhistas ou serviços grossistas para veículos a motor de duas rodas; serviços retalhistas ou serviços grossistas de bicicletas; serviços retalhistas ou serviços grossistas de móveis; serviços retalhistas ou serviços grossistas para acessórios de marcenaria; serviços retalhistas ou serviços grossistas para tapetes de tatami; serviços

retalhistas ou serviços grossistas para máquinas e aparelhos eléctricos; serviços retalhistas ou serviços grossistas para máquinas de medida, instrumentos de medida e aparelhos de medida; serviços retalhistas ou serviços grossistas para ferramentas manuais de lâmina ou ponta, ferramentas manuais, ferragens metálicas; serviços retalhistas ou serviços grossistas para equipamentos de cozinha, ferramentas de limpeza e utensílios de lavagem; serviços retalhistas ou serviços grossistas de preparações farmacêuticas, veterinárias e higiénicas e suprimentos médicos; serviços retalhistas ou serviços grossistas de cosméticos, artigos de higiene pessoal, dentífricos, sabões e detergentes; serviços retalhistas ou serviços grossistas para máquinas, implementos e suprimentos agrícolas; serviços retalhistas ou serviços grossistas de flores [naturais] e árvores; serviços retalhistas ou serviços grossistas para produtos de impressão; serviços retalhistas ou serviços grossistas de papel e artigos de papelaria; serviços retalhistas ou serviços grossistas de artigos de desporto; serviços retalhistas ou serviços grossistas de brinquedos, bonecas, máquinas e aparelhos de jogos; serviços retalhistas ou serviços grossistas de instrumentos musicais e discos acústicos; serviços retalhistas ou serviços grossistas de DVDs pré-gravados; serviços retalhistas ou serviços grossistas de relógios de mesa ou de parede, relógios e óculos [óculos e óculos de protecção]; serviços retalhistas ou serviços grossistas de tabaco e artigos para fumadores; serviços retalhistas ou serviços grossistas de trelas para cães, vestuário para animais de estimação, camas para animais de estimação, canis, caixas de nidificação para pássaros pequenos, recipientes para alimentação de animais de estimação, escovas para animais de estimação, produtos de mascar para cães de estimação, tanques de água e respectivos acessórios para peixes vivos, gaiolas para pássaros, banheiras para aves e brinquedos para animais domésticos; serviços retalhistas ou serviços grossistas de alimentos para animais de estimação e de alimentos para peixes de aquário; serviços retalhistas ou serviços grossistas de óleos para bebés; serviços retalhistas ou serviços grossistas de anéis de dentição e biberões; serviços retalhistas ou serviços grossistas de carrinhos de bebés; serviços retalhistas ou serviços grossistas de fraldas de papel para bebés; serviços retalhistas ou serviços grossistas de pedras preciosas semitrabalhadas e suas imitações.

[540] 商標 Marca :

**be unique, be equal**

[300] 優先權 Prioridade :

日期Data	編號N.º	國家/地區País/Território
2017/09/11	2017-120652	日本 Japão

[210] 編號 N.º : N/135171 [220] 申請日 Data de pedido : 2018/03/12

[730] 申請人 Requerente : Acer ITS Inc.

地址 Endereço : 7F.-5, No.369, Fuxing N. Rd., Songshan Dist., Taipei City 10541, Taiwan, China

活動 Actividade : 商業及工業 comercial e industrial

[511] 類別 Classe : 9

[511] 產品 Produtos : 電腦軟體; 電腦程式; 電腦應用軟體; 手機應用軟體; 交通工具用電腦導航裝置; 電子資料整合器; 移動式裝置軟體; 停車場收費管理系統; 車牌辨識系統; 車牌辨識機; 停車場中央管理電腦; 全自動收費機。

[540] 商標 Marca :





- [210] 編號 N.º : N/135172 [220] 申請日 Data de pedido : 2018/03/12
- [730] 申請人 Requerente : Acer ITS Inc.  
地址 Endereço : 7F.-5, No.369, Fuxing N. Rd., Songshan Dist., Taipei City 10541, Taiwan, China  
活動 Actividade : 商業及工業 comercial e industrial
- [511] 類別 Classe : 9
- [511] 產品 Produtos : 電腦軟體; 電腦程式; 電腦應用軟體; 手機應用軟體; 交通工具用電腦導航裝置; 電子資料整合器; 移動式裝置軟體; 停車場收費管理系統; 車牌辨識系統; 車牌辨識機; 停車場中央管理電腦; 全自動收費機。
- [540] 商標 Marca :



- [210] 編號 N.º : N/135173 [220] 申請日 Data de pedido : 2018/03/12
- [730] 申請人 Requerente : Acer ITS Inc.  
地址 Endereço : 7F.-5, No.369, Fuxing N. Rd., Songshan Dist., Taipei City 10541, Taiwan, China  
活動 Actividade : 商業及工業 comercial e industrial
- [511] 類別 Classe : 9
- [511] 產品 Produtos : 電腦軟體; 電腦程式; 電腦應用軟體; 手機應用軟體; 交通工具用電腦導航裝置; 電子資料整合器; 移動式裝置軟體; 停車場收費管理系統; 車牌辨識系統; 車牌辨識機; 停車場中央管理電腦; 全自動收費機。
- [540] 商標 Marca :

PKLOT

- [210] 編號 N.º : N/135189 [220] 申請日 Data de pedido : 2018/03/12
- [730] 申請人 Requerente : 上海三牛食品有限公司  
Shanghai SanNiu Food Co., Ltd.  
地址 Endereço : 上海市嘉定區華亭鎮高石公路2517號  
No. 2517, Gaoshi Road, Huating Town, Jiading District, Shanghai, China  
國籍 Nacionalidade : 中國 Chinesa  
活動 Actividade : 商業及工業 comercial e industrial
- [511] 類別 Classe : 30
- [511] 產品 Produtos : 餅乾; 華夫餅乾; 蛋糕; 糕點; 小蛋糕(糕點); 麵包; 果餡餅; 麥芽餅乾; 餡餅(點心); 薄脆餅乾。
- [540] 商標 Marca :



- [210] 編號 N.º : N/135190 [220] 申請日 Data de pedido : 2018/03/12
- [730] 申請人 Requerente : 澳門主題公園渡假村股份有限公司  
MACAU PARQUE TEMÁTICO E RESORT S.A., em inglês MACAU THEME PARK AND RESORT LIMITED

地址 Endereço : 澳門白朗古將軍大馬路逸園賽狗場1樓  
Avenida General Castelo Branco, Canídromo Corridas de Galgos, 1º andar, Macau

國籍 Nacionalidade : 根據澳門法例成立 Constituída segundo as leis de Macau

活動 Actividade : 商業及工業 comercial e industrial

[511] 類別 Classe : 35

[511] 服務 Serviços : Publicidade; gestão de empresas; administração de empresas; serviços de escritório.

[540] 商標 Marca :

# Eyecon

[210] 編號 N.º : N/135191 [220] 申請日 Data de pedido : 2018/03/12

[730] 申請人 Requerente : 澳門主題公園渡假村股份有限公司  
MACAU PARQUE TEMÁTICO E RESORT S.A., em inglês MACAU THEME PARK  
AND RESORT LIMITED

地址 Endereço : 澳門白朗古將軍大馬路逸園賽狗場1樓  
Avenida General Castelo Branco, Canídromo Corridas de Galgos, 1º andar, Macau

國籍 Nacionalidade : 根據澳門法例成立 Constituída segundo as leis de Macau

活動 Actividade : 商業及工業 comercial e industrial

[511] 類別 Classe : 41

[511] 服務 Serviços : Educação; prestação de formação; entretenimento; clube nocturno; actividades desportivas e culturais.

[540] 商標 Marca :

# Eyecon

[210] 編號 N.º : N/135192 [220] 申請日 Data de pedido : 2018/03/12

[730] 申請人 Requerente : 澳門主題公園渡假村股份有限公司  
MACAU PARQUE TEMÁTICO E RESORT S.A., em inglês MACAU THEME PARK  
AND RESORT LIMITED

地址 Endereço : 澳門白朗古將軍大馬路逸園賽狗場1樓  
Avenida General Castelo Branco, Canídromo Corridas de Galgos, 1º andar, Macau

國籍 Nacionalidade : 根據澳門法例成立 Constituída segundo as leis de Macau

活動 Actividade : 商業及工業 comercial e industrial

[511] 類別 Classe : 42

[511] 服務 Serviços : Serviços científicos e tecnológicos e pesquisa e projectos relacionados com os mesmos; serviços de análise e pesquisa industrial; concepção e desenvolvimento de hardware e software informático.

[540] 商標 Marca :

# Eyecon

- [210] 編號 N.º : N/135193 [220] 申請日 Data de pedido : 2018/03/12
- [730] 申請人 Requerente : 澳門主題公園渡假村股份有限公司  
MACAU PARQUE TEMÁTICO E RESORT S.A., em inglês MACAU THEME PARK AND RESORT LIMITED
- 地址 Endereço : 澳門白朗古將軍大馬路逸園賽狗場1樓  
Avenida General Castelo Branco, Canidromo Corridas de Galgos, 1º andar, Macau
- 國籍 Nacionalidade : 根據澳門法例成立 Constituída segundo as leis de Macau
- 活動 Actividade : 商業及工業 comercial e industrial
- [511] 類別 Classe : 43
- [511] 服務 Serviços : Serviços para fornecimento de comidas e bebidas; alojamento temporário; catering, reservas de hotéis, hotéis, motéis, restaurantes; serviços personalizados prestados por hotéis, motéis, e termas; condução de eventos e fornecimento de instalações para reuniões e eventos; serviços de porteiro de hotel, fornecimento de instalações para reuniões e banquetes; serviços de informações, assessoria e consultoria relacionados com o acima dito.
- [540] 商標 Marca :

# Eyecon

- [210] 編號 N.º : N/135194 [220] 申請日 Data de pedido : 2018/03/12
- [730] 申請人 Requerente : 澳門主題公園渡假村股份有限公司  
MACAU PARQUE TEMÁTICO E RESORT S.A., em inglês MACAU THEME PARK AND RESORT LIMITED
- 地址 Endereço : 澳門白朗古將軍大馬路逸園賽狗場1樓  
Avenida General Castelo Branco, Canidromo Corridas de Galgos, 1º andar, Macau
- 國籍 Nacionalidade : 根據澳門法例成立 Constituída segundo as leis de Macau
- 活動 Actividade : 商業及工業 comercial e industrial
- [511] 類別 Classe : 35
- [511] 服務 Serviços : Publicidade; gestão de empresas; administração de empresas; serviços de escritório.
- [540] 商標 Marca :

# 葡京人

- [210] 編號 N.º : N/135195 [220] 申請日 Data de pedido : 2018/03/12
- [730] 申請人 Requerente : 澳門主題公園渡假村股份有限公司  
MACAU PARQUE TEMÁTICO E RESORT S.A., em inglês MACAU THEME PARK AND RESORT LIMITED
- 地址 Endereço : 澳門白朗古將軍大馬路逸園賽狗場1樓  
Avenida General Castelo Branco, Canidromo Corridas de Galgos, 1º andar, Macau
- 國籍 Nacionalidade : 根據澳門法例成立 Constituída segundo as leis de Macau
- 活動 Actividade : 商業及工業 comercial e industrial
- [511] 類別 Classe : 41
- [511] 服務 Serviços : Educação; prestação de formação; entretenimento; clube nocturno; actividades desportivas e culturais.

[540] 商標 Marca :

葡京人

[210] 編號 N.º : N/135196 [220] 申請日 Data de pedido : 2018/03/12  
[730] 申請人 Requerente : 澳門主題公園渡假村股份有限公司  
MACAU PARQUE TEMÁTICO E RESORT S.A., em inglês MACAU THEME PARK  
AND RESORT LIMITED  
地址 Endereço : 澳門白朗古將軍大馬路逸園賽狗場1樓  
Avenida General Castelo Branco, Canídromo Corridas de Galgos, 1º andar, Macau  
國籍 Nacionalidade : 根據澳門法例成立 Constituída segundo as leis de Macau  
活動 Actividade : 商業及工業 comercial e industrial  
[511] 類別 Classe : 42  
[511] 服務 Serviços : Serviços científicos e tecnológicos e pesquisa e projectos relacionados com os mesmos; ser-  
viços de análise e pesquisa industrial; concepção e desenvolvimento de hardware e softwa-  
re informático.

[540] 商標 Marca :

葡京人

[210] 編號 N.º : N/135197 [220] 申請日 Data de pedido : 2018/03/12  
[730] 申請人 Requerente : 澳門主題公園渡假村股份有限公司  
MACAU PARQUE TEMÁTICO E RESORT S.A., em inglês MACAU THEME PARK  
AND RESORT LIMITED  
地址 Endereço : 澳門白朗古將軍大馬路逸園賽狗場1樓  
Avenida General Castelo Branco, Canídromo Corridas de Galgos, 1º andar, Macau  
國籍 Nacionalidade : 根據澳門法例成立 Constituída segundo as leis de Macau  
活動 Actividade : 商業及工業 comercial e industrial  
[511] 類別 Classe : 43  
[511] 服務 Serviços : Serviços para fornecimento de comidas e bebidas; alojamento temporário; catering, reser-  
vas de hotéis, hotéis, motéis, restaurantes; serviços personalizados prestados por hotéis,  
motéis, e termas; condução de eventos e fornecimento de instalações para reuniões e even-  
tos; serviços de porteiro de hotel, fornecimento de instalações para reuniões e banquetes;  
serviços de informações, assessoria e consultoria relacionados com o acima dito.

[540] 商標 Marca :

葡京人

[210] 編號 N.º : N/135198 [220] 申請日 Data de pedido : 2018/03/12  
[730] 申請人 Requerente : 澳門主題公園渡假村股份有限公司  
MACAU PARQUE TEMÁTICO E RESORT S.A., em inglês MACAU THEME PARK  
AND RESORT LIMITED

地址 Endereço	:	澳門白朗古將軍大馬路逸園賽狗場1樓 Avenida General Castelo Branco, Canídrodo Corridas de Galgos, 1º andar, Macau
國籍 Nacionalidade	:	根據澳門法例成立 Constituída segundo as leis de Macau
活動 Actividade	:	商業及工業 comercial e industrial
[511] 類別 Classe	:	35
[511] 服務 Serviços	:	Publicidade; gestão de empresas; administração de empresas; serviços de escritório.
[540] 商標 Marca	:	

# 招牌麵館

[210] 編號 N.º	:	N/135199	[220] 申請日 Data de pedido :	2018/03/12
[730] 申請人 Requerente	:	澳門主題公園渡假村股份有限公司 MACAU PARQUE TEMÁTICO E RESORT S.A., em inglês MACAU THEME PARK AND RESORT LIMITED		
地址 Endereço	:	澳門白朗古將軍大馬路逸園賽狗場1樓 Avenida General Castelo Branco, Canídrodo Corridas de Galgos, 1º andar, Macau		
國籍 Nacionalidade	:	根據澳門法例成立 Constituída segundo as leis de Macau		
活動 Actividade	:	商業及工業 comercial e industrial		
[511] 類別 Classe	:	43		
[511] 服務 Serviços	:	Serviços para fornecimento de comidas e bebidas; alojamento temporário; catering, reservas de hotéis, hotéis, motéis, restaurantes; serviços personalizados prestados por hotéis, motéis, e termas; condução de eventos e fornecimento de instalações para reuniões e eventos; serviços de porteiro de hotel, fornecimento de instalações para reuniões e banquetes; serviços de informações, assessoria e consultoria relacionados com o acima dito.		
[540] 商標 Marca	:			

# 招牌麵館

[210] 編號 N.º	:	N/135200	[220] 申請日 Data de pedido :	2018/03/12
[730] 申請人 Requerente	:	澳門主題公園渡假村股份有限公司 MACAU PARQUE TEMÁTICO E RESORT S.A., em inglês MACAU THEME PARK AND RESORT LIMITED		
地址 Endereço	:	澳門白朗古將軍大馬路逸園賽狗場1樓 Avenida General Castelo Branco, Canídrodo Corridas de Galgos, 1º andar, Macau		
國籍 Nacionalidade	:	根據澳門法例成立 Constituída segundo as leis de Macau		
活動 Actividade	:	商業及工業 comercial e industrial		
[511] 類別 Classe	:	35		
[511] 服務 Serviços	:	Publicidade; gestão de empresas; administração de empresas; serviços de escritório.		
[540] 商標 Marca	:			

# 懷舊冰室

[210] 編號 N.º : N/135201 [220] 申請日 Data de pedido : 2018/03/12  
 [730] 申請人 Requerente : 澳門主題公園渡假村股份有限公司  
 MACAU PARQUE TEMÁTICO E RESORT S.A., em inglês MACAU THEME PARK  
 AND RESORT LIMITED  
 地址 Endereço : 澳門白朗古將軍大馬路逸園賽狗場1樓  
 Avenida General Castelo Branco, Canídromo Corridas de Galgos, 1º andar, Macau  
 國籍 Nacionalidade : 根據澳門法例成立 Constituída segundo as leis de Macau  
 活動 Actividade : 商業及工業 comercial e industrial  
 [511] 類別 Classe : 43  
 [511] 服務 Serviços : Serviços para fornecimento de comidas e bebidas; alojamento temporário; catering, reser-  
 vas de hotéis, hotéis, motéis, restaurantes; serviços personalizados prestados por hotéis,  
 motéis, e termas; condução de eventos e fornecimento de instalações para reuniões e even-  
 tos; serviços de porteiro de hotel, fornecimento de instalações para reuniões e banquetes;  
 serviços de informações, assessoria e consultoria relacionados com o acima dito.  
 [540] 商標 Marca :

懷舊冰室

[210] 編號 N.º : N/135202 [220] 申請日 Data de pedido : 2018/03/12  
 [730] 申請人 Requerente : 澳門主題公園渡假村股份有限公司  
 MACAU PARQUE TEMÁTICO E RESORT S.A., em inglês MACAU THEME PARK  
 AND RESORT LIMITED  
 地址 Endereço : 澳門白朗古將軍大馬路逸園賽狗場1樓  
 Avenida General Castelo Branco, Canídromo Corridas de Galgos, 1º andar, Macau  
 國籍 Nacionalidade : 根據澳門法例成立 Constituída segundo as leis de Macau  
 活動 Actividade : 商業及工業 comercial e industrial  
 [511] 類別 Classe : 35  
 [511] 服務 Serviços : Publicidade; gestão de empresas; administração de empresas; serviços de escritório.  
 [540] 商標 Marca :

澳門冰室

[210] 編號 N.º : N/135203 [220] 申請日 Data de pedido : 2018/03/12  
 [730] 申請人 Requerente : 澳門主題公園渡假村股份有限公司  
 MACAU PARQUE TEMÁTICO E RESORT S.A., em inglês MACAU THEME PARK  
 AND RESORT LIMITED  
 地址 Endereço : 澳門白朗古將軍大馬路逸園賽狗場1樓  
 Avenida General Castelo Branco, Canídromo Corridas de Galgos, 1º andar, Macau  
 國籍 Nacionalidade : 根據澳門法例成立 Constituída segundo as leis de Macau  
 活動 Actividade : 商業及工業 comercial e industrial  
 [511] 類別 Classe : 43  
 [511] 服務 Serviços : Serviços para fornecimento de comidas e bebidas; alojamento temporário; catering, reser-  
 vas de hotéis, hotéis, motéis, restaurantes; serviços personalizados prestados por hotéis,  
 motéis, e termas; condução de eventos e fornecimento de instalações para reuniões e even-  
 tos; serviços de porteiro de hotel, fornecimento de instalações para reuniões e banquetes;  
 serviços de informações, assessoria e consultoria relacionados com o acima dito.

[540] 商標 Marca :

# 澳門冰室

[210] 編號 N.º : N/135204 [220] 申請日 Data de pedido : 2018/03/12  
 [730] 申請人 Requerente : 澳門主題公園渡假村股份有限公司  
 MACAU PARQUE TEMÁTICO E RESORT S.A., em inglês MACAU THEME PARK  
 AND RESORT LIMITED  
 地址 Endereço : 澳門白朗古將軍大馬路逸園賽狗場1樓  
 Avenida General Castelo Branco, Canidromo Corridas de Galgos, 1º andar, Macau  
 國籍 Nacionalidade : 根據澳門法例成立 Constituída segundo as leis de Macau  
 活動 Actividade : 商業及工業 comercial e industrial  
 [511] 類別 Classe : 35  
 [511] 服務 Serviços : Publicidade; gestão de empresas; administração de empresas; serviços de escritório.  
 [540] 商標 Marca :

# Jumbo Palace 珍寶皇宮

[210] 編號 N.º : N/135205 [220] 申請日 Data de pedido : 2018/03/12  
 [730] 申請人 Requerente : 澳門主題公園渡假村股份有限公司  
 MACAU PARQUE TEMÁTICO E RESORT S.A., em inglês MACAU THEME PARK  
 AND RESORT LIMITED  
 地址 Endereço : 澳門白朗古將軍大馬路逸園賽狗場1樓  
 Avenida General Castelo Branco, Canidromo Corridas de Galgos, 1º andar, Macau  
 國籍 Nacionalidade : 根據澳門法例成立 Constituída segundo as leis de Macau  
 活動 Actividade : 商業及工業 comercial e industrial  
 [511] 類別 Classe : 43  
 [511] 服務 Serviços : Serviços para fornecimento de comidas e bebidas; alojamento temporário; catering, reservas de hotéis, hotéis, motéis, restaurantes; serviços personalizados prestados por hotéis, motéis, e termas; condução de eventos e fornecimento de instalações para reuniões e eventos; serviços de porteiro de hotel, fornecimento de instalações para reuniões e banquetes; serviços de informações, assessoria e consultoria relacionados com o acima dito.  
 [540] 商標 Marca :

# Jumbo Palace 珍寶皇宮

[210] 編號 N.º : N/135263 [220] 申請日 Data de pedido : 2018/03/13  
 [730] 申請人 Requerente : Tsuge Pipe Company Limited  
 地址 Endereço : 4-3-6 Kotobuki, Taito-ku, Tokyo 111-0042 Japan  
 國籍 Nacionalidade : 日本 Japonesa  
 活動 Actividade : 商業及工業 comercial e industrial  
 [511] 類別 Classe : 34  
 [511] 產品 Produtos : Tabaco; tabaco para fumar; tabaco para cachimbo; tabaco de enrolar; cigarros; tabaco de mascar; rapé; snus [tabaco humedecido para chupar]; cigarros electrónicos; charutos; cigarrilhas; papéis de cigarro; tubos de cigarro; isqueiros; outros artigos para fumadores; fósforos.

[540] 商標 Marca :



---

[210] 編號 N.º : N/135377 [220] 申請日 Data de pedido : 2018/03/14  
[730] 申請人 Requerente : 株式會社愛茉莉太平洋  
AMOREPACIFIC CORPORATION  
地址 Endereço : 韓國首爾市龍山區漢江大路100  
100, Hangang-Daero, Yongsan-Gu, Seoul, Republic of Korea  
國籍 Nacionalidade : 南韓 Sul-Coreana  
活動 Actividade : 商業及工業 comercial e industrial  
[511] 類別 Classe : 3  
[511] 產品 Produtos : 化妝品, 香水, 洗衣用漂白劑及其他物料, 清潔、擦亮、去漬及研磨用製劑, 肥皂, 香料, 香精油, 髮水, 牙膏。  
[540] 商標 Marca :

HANYUL

---

[210] 編號 N.º : N/135378 [220] 申請日 Data de pedido : 2018/03/14  
[730] 申請人 Requerente : 株式會社愛茉莉太平洋  
AMOREPACIFIC CORPORATION  
地址 Endereço : 韓國首爾市龍山區漢江大路100  
100, Hangang-Daero, Yongsan-Gu, Seoul, Republic of Korea  
國籍 Nacionalidade : 南韓 Sul-Coreana  
活動 Actividade : 商業及工業 comercial e industrial  
[511] 類別 Classe : 3  
[511] 產品 Produtos : 化妝品, 香水, 洗衣用漂白劑及其他物料, 清潔、擦亮、去漬及研磨用製劑, 肥皂, 香料, 香精油, 髮水, 牙膏。  
[540] 商標 Marca :

FRESH POP

---

[210] 編號 N.º : N/135379 [220] 申請日 Data de pedido : 2018/03/14  
[730] 申請人 Requerente : 株式會社愛茉莉太平洋  
AMOREPACIFIC CORPORATION  
地址 Endereço : 韓國首爾市龍山區漢江大路100  
100, Hangang-Daero, Yongsan-Gu, Seoul, Republic of Korea  
國籍 Nacionalidade : 南韓 Sul-Coreana  
活動 Actividade : 商業及工業 comercial e industrial  
[511] 類別 Classe : 3  
[511] 產品 Produtos : 化妝品, 香水, 洗衣用漂白劑及其他物料, 清潔、擦亮、去漬及研磨用製劑, 肥皂, 香料, 香精油, 髮水, 牙膏。



[540] 商標 Marca :

**ILLIYOON**

- [210] 編號 N.º : N/135391 [220] 申請日 Data de pedido : 2018/03/14
- [730] 申請人 Requerente : Domo, Inc.  
 地址 Endereço : 772 East Utah Valley Drive, American Fork, Utah 84003, United States  
 國籍 Nacionalidade : 美國 Americana  
 活動 Actividade : 商業及工業 comercial e industrial
- [511] 類別 Classe : 42
- [511] 服務 Serviços : Serviços informáticos, nomeadamente, fornecimento de software não descarregáveis on-line para uso em gestão de empresas, mineração de dados, consulta de dados, análise de dados, e para inteligência de negócios, nomeadamente, para a aquisição e transformação de dados brutos em informações significativas e úteis para fins de análise de negócios; fornecimento de uso temporário de software não descarregável para geração, manipulação e exibição de cartas, e gráficos para uso geral em negócios, científicos e domésticos; fornecimento de uso temporário de software informático não descarregável online para permitir a transmissão de dados e informações; fornecimento de uso temporário de software de sistemas informáticos e operativos para a recolha e gestão de dados e informações; fornecimento de uso temporário de software informático não descarregável online para uso em configuração eletrónica, armazenamento, cópia de segurança, e gestão de dados e aplicações; fornecimento de uso temporário de software informático não descarregável online para acesso a redes de comunicações eletrónicas e ópticas para a transferência e disseminação de uma vasta gama de informações; hospedagem de conteúdos digitais em redes de comunicações eletrónicas e ópticas, nomeadamente, a Internet; serviços informáticos, nomeadamente, criação de índices de redes baseados em computadores de informações disponíveis em redes de comunicações eletrónicas e ópticas; fornecimento de uso temporário de software não descarregável online para permitir os utilizadores efectuarem análises de dados e análises de negócios; fornecimento de uso temporário de software não descarregável online para armazenar, gerir, rastrear, analisar e partilhar dados na área de negócios, marketing, vendas, operações de negócios, gestão de empresas, finanças, academia, dados pessoais e governo; fornecimento de uso temporário de software não descarregável online para criar e partilhar relatórios e gráficos estatísticos e de gestão na área de negócios, marketing, vendas, operações de negócios, gestão de empresas, finanças, academia, dados pessoais e governo.

[540] 商標 Marca :

**DOMO**

- [210] 編號 N.º : N/135425 [220] 申請日 Data de pedido : 2018/03/15
- [730] 申請人 Requerente : SOTSU CO., LTD.  
 地址 Endereço : 5-9-5, Ginza, Chuo-ku, Tokyo, Japan  
 國籍 Nacionalidade : 日本 Japonesa  
 活動 Actividade : 商業及工業 comercial e industrial
- [511] 類別 Classe : 14
- [511] 產品 Produtos : Relógios; relógios de mesa ou de parede; porta-chaves, não de metal; porta-chaves de fantasia em metais preciosos; ornamentos de metais preciosos sob a forma de jóias; emblemas

de metais preciosos; alfinetes de gravata; colares [artigos de joalheria]; pulseiras [artigos de joalheria]; pendentos; botões-de-punho; taças em metais preciosos.

[540] 商標 Marca :

**GUNDAM**

[210] 編號 N.º : N/135441 [220] 申請日 Data de pedido : 2018/03/15

[730] 申請人 Requerente : 北京市北寨紅杏銷售中心

Beijing Beizhai Hongxing Distribution Center

地址 Endereço :

中國北京市平谷區南獨樂河鎮北寨村寨台街一號

No.1, Zhaitai Street, Beizhai Village, Nandulehe Town, Pinggu District, Beijing City, China

國籍 Nacionalidade : 中國 Chinesa

活動 Actividade : 商業及工業 comercial e industrial

[511] 類別 Classe : 31

[511] 產品 Produtos : 新鮮杏、新鮮水果、新鮮桃、新鮮蔬菜、穀(穀類)。

[540] 商標 Marca :

**北寨**  
**Bei Zhai**

[210] 編號 N.º : N/135461 [220] 申請日 Data de pedido : 2018/03/15

[730] 申請人 Requerente : Clarke, Murray Colin

地址 Endereço :

20485 Callon Dr., Topanga, CA, 90290, United States of America

國籍 Nacionalidade : 美國 Americana

活動 Actividade : 商業及工業 comercial e industrial

[511] 類別 Classe : 5

[511] 產品 Produtos : Suplementos vitamínicos, minerais e dietéticos para uso médico; alimentos para condições médicas especiais; substâncias dietéticas adaptadas para uso médico; alimentos para bebés, crianças e idosos; alimentos para bebés com necessidades nutricionais especiais; leite em pó para bebés e crianças; suplementos nutricionais dietéticos para uso médico; produtos nutricionais para uso médico; cereais para bebés: preparados vitamínicos; alimentos dietéticos para grávidas, para aleitamento e para mulheres em fase de amamentação, para fins médicos.

[540] 商標 Marca :

**CHILDLIFE**

[210] 編號 N.º : N/135462 [220] 申請日 Data de pedido : 2018/03/15

[730] 申請人 Requerente : Clarke, Murray Colin

地址 Endereço :

20485 Callon Dr., Topanga, CA, 90290, United States of America

國籍 Nacionalidade : 美國 Americana

活動 Actividade : 商業及工業 comercial e industrial

- [511] 類別 Classe : 5
- [511] 產品 Produtos : Suplementos vitamínicos, minerais e dietéticos para uso médico; alimentos para condições médicas especiais; substâncias dietéticas adaptadas para uso médico; alimentos para bebés, crianças e idosos; alimentos para bebés com necessidades nutricionais especiais; leite em pó para bebés e crianças; suplementos nutricionais dietéticos para uso médico; produtos nutricionais para uso médico; cereais para bebés: preparados vitamínicos; alimentos dietéticos para grávidas, para aleitamento e para mulheres em fase de amamentação, para fins médicos.
- [540] 商標 Marca :

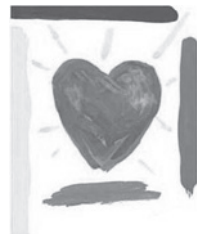

- [210] 編號 N.º : N/135463 [220] 申請日 Data de pedido : 2018/03/15
- [730] 申請人 Requerente : Silver Cross (IP) Limited
- 地址 Endereço : Micklethorn, Broughton, Skipton, North Yorkshire BD23 3JA, United Kingdom
- 國籍 Nacionalidade : 英國 Inglesa
- 活動 Actividade : 商業及工業 comercial e industrial
- [511] 類別 Classe : 12
- [511] 產品 Produtos : Carrinhos de bebé (baby carriages); carrinhos de criança (pushchairs); carrinhos de bebé (prams); assentos de automóveis para bebés; carrinhos de bebé (carry cots); bicicletas; peças e acessórios para os produtos acima mencionados.
- [540] 商標 Marca :

# SILVER CROSS

- [210] 編號 N.º : N/135497 [220] 申請日 Data de pedido : 2018/03/16
- [730] 申請人 Requerente : 株式會社愛茉莉太平洋  
AMOREPACIFIC CORPORATION
- 地址 Endereço : 韓國首爾市龍山區漢江大路100  
100, Hangang-Daero, Yongsan-Gu, Seoul, Republic of Korea
- 國籍 Nacionalidade : 南韓 Sul-Coreana
- 活動 Actividade : 商業及工業 comercial e industrial
- [511] 類別 Classe : 29
- [511] 產品 Produtos : 肉, 魚, 家禽及野味, 肉汁, 醃漬、冷凍、乾製及煮熟的水果和蔬菜, 果凍, 果醬, 蜜餞, 蛋, 奶及奶製品, 食用油和油脂。
- [540] 商標 Marca :

V=B  
VITALBEAUTIE

[210] 編號 N.º : N/135498 [220] 申請日 Data de pedido : 2018/03/16  
[730] 申請人 Requerente : 株式會社愛茉莉太平洋  
AMOREPACIFIC CORPORATION  
地址 Endereço : 韓國首爾市龍山區漢江大路100  
100, Hangang-Daero, Yongsan-Gu, Seoul, Republic of Korea  
國籍 Nacionalidade : 南韓 Sul-Coreana  
活動 Actividade : 商業及工業 comercial e industrial  
[511] 類別 Classe : 10  
[511] 產品 Produtos : 外科、醫療、牙科和獸醫用儀器及器械，假肢，假眼和假牙，矯形用品，縫合用材料。  
[540] 商標 Marca :

# MAKE ON

[210] 編號 N.º : N/135499 [220] 申請日 Data de pedido : 2018/03/16  
[730] 申請人 Requerente : 株式會社愛茉莉太平洋  
AMOREPACIFIC CORPORATION  
地址 Endereço : 韓國首爾市龍山區漢江大路100  
100, Hangang-Daero, Yongsan-Gu, Seoul, Republic of Korea  
國籍 Nacionalidade : 南韓 Sul-Coreana  
活動 Actividade : 商業及工業 comercial e industrial  
[511] 類別 Classe : 21  
[511] 產品 Produtos : 家用或廚房用器具和容器；梳子和海綿；刷子（畫筆除外）；製刷材料；清潔用具；鋼絲絨；未加工或半加工玻璃（建築用玻璃除外）；不屬別類的玻璃器皿、瓷器和陶器。  
[540] 商標 Marca :

# MAKE ON

[210] 編號 N.º : N/135531 [220] 申請日 Data de pedido : 2018/03/16  
[730] 申請人 Requerente : SPECIFIC INTERNATIONAL SKIN TREATMENTS PTY LTD  
地址 Endereço : 24 Hotham Parade, Artarmon NSW 2064, Australia  
國籍 Nacionalidade : 澳大利亞 Australiana  
活動 Actividade : 商業及工業 comercial e industrial  
[511] 類別 Classe : 3  
[511] 產品 Produtos : Cosméticos e preparações para os cuidados da pele.  
[540] 商標 Marca :

The logo for the trademark 'Sincerity' is written in a cursive, handwritten-style font.

[210] 編號 N.º : N/135772 [220] 申請日 Data de pedido : 2018/03/21  
[730] 申請人 Requerente : William Goldberg Diamond Corporation  
地址 Endereço : 589 Fifth Avenue, New York, New York 10017, United States of America  
國籍 Nacionalidade : 美國 Americana  
活動 Actividade : 商業及工業 comercial e industrial

- [511] 類別 Classe : 14  
 [511] 產品 Produtos : Artigos de joalharia, nomeadamente pulseiras, brincos, anéis e pendentes; diamantes; jóias; colares; relógios; artigos de joalharia com diamantes; pedras preciosas.  
 [540] 商標 Marca :

# ASHOKA

- [210] 編號 N.º : N/135813 [220] 申請日 Data de pedido : 2018/03/21  
 [730] 申請人 Requerente : 中食安泓(北京)健康科技有限公司  
 地址 Endereço : 北京市朝陽區霄雲路32號2號樓806室  
 國籍 Nacionalidade : 中國 Chinesa  
 活動 Actividade : 商業及工業 comercial e industrial  
 [511] 類別 Classe : 32  
 [511] 產品 Produtos : 無酒精果汁; 乳清飲料; 果汁; 水(飲料); 礦泉水(飲料); 葡萄汁; 檸檬水; 餐用礦泉水; 蔬菜汁(飲料); 蘇打水。  
 [540] 商標 Marca :



- [210] 編號 N.º : N/135821 [220] 申請日 Data de pedido : 2018/03/21  
 [730] 申請人 Requerente : SKYWIND HOLDINGS LIMITED  
 地址 Endereço : Unit 2w - Second Floor, Quay House, South Quay, Douglas Im1 5ar, Isle of Man  
 國籍 Nacionalidade : 馬恩島 Ilha de Man  
 活動 Actividade : 商業及工業 comercial e industrial  
 [511] 類別 Classe : 41  
 [511] 服務 Serviços : 娛樂服務, 即提供在線遊戲、互動遊戲、賭博遊戲、手機遊戲、社交遊戲和遊戲應用程序; 在在  
 線電腦遊戲、互動遊戲、移動遊戲、社交遊戲和遊戲應用程序中提供不可下載的遊戲增強功  
 能; 提供電腦遊戲、互動遊戲、手機遊戲和遊戲應用程序的在線評論; 提供有關電腦遊戲、互  
 動遊戲、手機遊戲、社交遊戲和遊戲應用程序的信息; 賭博; 互動遊戲; 在社交、手機、個人電  
 子設備、便攜式電子設備和遊戲平臺上提供遊戲和遊戲應用程序; 互聯網門戶網站提供的遊  
 戲和賭博; 組織和舉辦競賽、錦標賽和其他機會的比賽; 提供電子遊戲; 娛樂服務, 即提供虛  
 擬環境, 用戶可以在該虛擬環境中通過社交遊戲進行娛樂、休閒或娛樂活動。  
 [540] 商標 Marca :

# SKYWIND

- [210] 編號 N.º : N/135822 [220] 申請日 Data de pedido : 2018/03/21  
 [730] 申請人 Requerente : SKYWIND HOLDINGS LIMITED  
 地址 Endereço : Unit 2w - Second Floor, Quay House, South Quay, Douglas Im1 5ar, Isle of Man  
 國籍 Nacionalidade : 馬恩島 Ilha de Man  
 活動 Actividade : 商業及工業 comercial e industrial  
 [511] 類別 Classe : 41

[511] 服務 Serviços : 娛樂服務，即提供在線遊戲、互動遊戲、賭博遊戲、手機遊戲、社交遊戲和遊戲應用程序；在在  
 線電腦遊戲、互動遊戲、移動遊戲、社交遊戲和遊戲應用程序中提供不可下載的遊戲增強功  
 能；提供電腦遊戲、互動遊戲、手機遊戲和遊戲應用程序的在線評論；提供有關電腦遊戲、互  
 動遊戲、手機遊戲、社交遊戲和遊戲應用程序的信息；賭博；互動遊戲；在社交、手機、個人電  
 子設備、便攜式電子設備和遊戲平臺上提供遊戲和遊戲應用程序；互聯網門戶網站提供的遊  
 戲和賭博；組織和舉辦競賽、錦標賽和其他機會的比賽；提供電子遊戲；娛樂服務，即提供虛  
 擬環境，用戶可以在該虛擬環境中通過社交遊戲進行娛樂、休閒或娛樂活動。

[540] 商標 Marca :



[210] 編號 N.º : N/135868 [220] 申請日 Data de pedido : 2018/03/22  
 [730] 申請人 Requerente : The Folger Coffee Company  
 地址 Endereço : One Strawberry Lane, Orrville, Ohio 44667 USA  
 國籍 Nacionalidade : 美國 Americana  
 活動 Actividade : 商業及工業 comercial e industrial  
 [511] 類別 Classe : 30  
 [511] 產品 Produtos : 咖啡；咖啡飲料。  
 [540] 商標 Marca :

**FOLGERS**

[210] 編號 N.º : N/135869 [220] 申請日 Data de pedido : 2018/03/22  
 [730] 申請人 Requerente : Mockberg AB  
 地址 Endereço : Norra Stationsgatan 93, 113 64 Stockholm, Sweden  
 國籍 Nacionalidade : 瑞典 Sueca  
 活動 Actividade : 商業及工業 comercial e industrial  
 [511] 類別 Classe : 14  
 [511] 產品 Produtos : Jóias; brincos; relógios de pulso; colares [joalharia]; pulseiras [joalharia]; caixas de relógios  
 [componentes de relógios]; relógios de mesa ou de parede; relógios; caixas para joalharia;  
 caixas para relógios.  
 [540] 商標 Marca :

**MOCKBERG**

[210] 編號 N.º : N/135870 [220] 申請日 Data de pedido : 2018/03/22  
 [730] 申請人 Requerente : Mockberg AB  
 地址 Endereço : Norra Stationsgatan 93, 113 64 Stockholm, Sweden  
 國籍 Nacionalidade : 瑞典 Sueca  
 活動 Actividade : 商業及工業 comercial e industrial  
 [511] 類別 Classe : 14  
 [511] 產品 Produtos : Jóias; brincos; relógios de pulso; colares [joalharia]; pulseiras [joalharia]; caixas de relógios  
 [componentes de relógios]; relógios de mesa ou de parede; relógios; caixas para joalharia;  
 caixas para relógios.

[540] 商標 Marca :



**MOCKBERG**

[210] 編號 N.º : N/135880 [220] 申請日 Data de pedido : 2018/03/22

[730] 申請人 Requerente : Goodship, Inc.

地址 Endereço : 812 E. 3rd St., Buchanan, MI 49107, U.S.A.

國籍 Nacionalidade : 美國 Americana

活動 Actividade : 商業及工業 comercial e industrial

[511] 類別 Classe : 15

[511] 產品 Produtos : Correias para guitarras, correias para banjos, correias para baixos (instrumentos de música), correias para bandolins, correias para guitarras de sela, correias para ukuleles, estojos para guitarras, estojos para bandolins, estojos para ukuleles.

[540] 商標 Marca :

**SOULDIER**

[210] 編號 N.º : N/135881 [220] 申請日 Data de pedido : 2018/03/22

[730] 申請人 Requerente : Goodship, Inc.

地址 Endereço : 812 E. 3rd St., Buchanan, MI 49107, U.S.A.

國籍 Nacionalidade : 美國 Americana

活動 Actividade : 商業及工業 comercial e industrial

[511] 類別 Classe : 25

[511] 產品 Produtos : Roupa e artigos de vestuário, nomeadamente, faixas para a cabeça, punhos de camisa, cintos, camisas, calças, saias, coletes, vestidos, peúgas, roupa interior, artigos de vestuário para pôr ao pescoço, gravatas, calçado, flip-flops, sandálias, sapatos, botas, chapelaria, chapéus, bonés, lenços para chapéus, tops e calças para atletismo, vestuário de natação, luvas, casacos, jaquetas, vestuário para ioga, nomeadamente, calças de ioga e camisas de ioga, vestuário exterior, nomeadamente, coletes e anoraques.

[540] 商標 Marca :

**SOULDIER**

[210] 編號 N.º : N/135953 [220] 申請日 Data de pedido : 2018/03/26

[730] 申請人 Requerente : 瑞安市力質汽配有限公司

Rui'an Power Quality Auto Parts Co., Ltd.

地址 Endereço : 中國浙江省溫州市瑞安市安陽街道望湖家園27幢西起第1間

國籍 Nacionalidade : 中國 Chinesa

活動 Actividade : 商業及工業 comercial e industrial

[511] 類別 Classe : 12

[511] 產品 Produtos : 手推車; 自行車車架; 車篷; 車輛用拖車連接裝置; 運載工具用減震彈簧; 運載工具用懸置減震器; 運載工具用油箱蓋; 運載工具用輪轂; 運載工具用輪胎; 陸地車輛引擎。

[540] 商標 Marca :

**momosport**

[210] 編號 N.º : N/136034 [220] 申請日 Data de pedido : 2018/03/27

[730] 申請人 Requerente : 東莞市慕思寢室用品有限公司  
 地址 Endereço : 中國廣東省東莞市厚街鎮雙崗上環工業區  
 國籍 Nacionalidade : 中國 Chinesa  
 活動 Actividade : 商業及工業 comercial e industrial

[511] 類別 Classe : 20

[511] 產品 Produtos : 嬰兒床; 傢俱; 床墊; 床; 按摩用床; 沙發; 床架; 木製或塑料製箱; 木或塑料梯; 鏡子 (玻璃鏡); 木、蠟、石膏或塑料藝術品; 展示板; 家養寵物用床; 棺材; 傢俱用非金屬附件; 軟墊; 枕頭; 室內百葉簾; 野營睡袋; 食品用塑料裝飾品; 非金屬製身份鑒別手環; 衣服罩 (衣櫃)。

[540] 商標 Marca :



[210] 編號 N.º : N/136035 [220] 申請日 Data de pedido : 2018/03/27

[730] 申請人 Requerente : 東莞市慕思寢室用品有限公司  
 地址 Endereço : 中國廣東省東莞市厚街鎮雙崗上環工業區  
 國籍 Nacionalidade : 中國 Chinesa  
 活動 Actividade : 商業及工業 comercial e industrial

[511] 類別 Classe : 24

[511] 產品 Produtos : 床上用毯; 氈; 紡織纖維織物; 裝飾織品; 布; 紡織品製壁掛; 壽衣; 旗 (非紙製); 紡織品毛巾; 床單; 被子; 床單和枕套; 蚊帳; 床上用覆蓋物; 被單; 紡織品製傢俱罩; 傢俱遮蓋物; 鴨絨被; 紡織品或塑料簾; 紡織品製馬桶蓋罩。

[540] 商標 Marca :



[210] 編號 N.º : N/136036 [220] 申請日 Data de pedido : 2018/03/27

[730] 申請人 Requerente : 東莞市慕思寢室用品有限公司  
 地址 Endereço : 中國廣東省東莞市厚街鎮雙崗上環工業區  
 國籍 Nacionalidade : 中國 Chinesa  
 活動 Actividade : 商業及工業 comercial e industrial

[511] 類別 Classe : 35

[511] 服務 Serviços : 廣告; 廣告宣傳; 為零售目的在通訊媒體上展示商品; 特許經營的商業管理; 進出口代理; 替他人推銷; 替他人採購 (替其他企業購買商品或服務); 人事管理諮詢; 組織商業或廣告交易會; 藥用、獸醫用、衛生用製劑和醫療用品的零售或批發服務; 市場營銷; 通過網站提供商業信息; 為推銷優化搜索引擎; 商業企業遷移; 組織商業或廣告展覽; 會計; 尋找贊助; 貨物展出; 商業管理諮詢; 市場營銷研究; 為商品和服務的買賣雙方提供在線市場; 銷售展示架出租。



[540] 商標 Marca :



[210] 編號 N.º : N/136037 [220] 申請日 Data de pedido : 2018/03/27  
 [730] 申請人 Requerente : 東莞市慕思寢室用品有限公司  
 地址 Endereço : 中國廣東省東莞市厚街鎮雙崗上環工業區  
 國籍 Nacionalidade : 中國 Chinesa  
 活動 Actividade : 商業及工業 comercial e industrial  
 [511] 類別 Classe : 43  
 [511] 服務 Serviços : 住所代理(旅館、供膳寄宿處);餐廳;茶館;咖啡館;會議室出租;養老院;日間托兒所(看孩子);動物寄養;烹飪設備出租;出租椅子、桌子、桌布和玻璃器皿。  
 [540] 商標 Marca :



[210] 編號 N.º : N/136050 [220] 申請日 Data de pedido : 2018/03/27  
 [730] 申請人 Requerente : 縱橫二千有限公司  
 G2000 (Apparel) Limited  
 地址 Endereço : 香港新界葵涌大連排道200號偉倫中心第二期頂樓  
 Penthouse, Wyler Centre II, 200 Tai Lin Pai Road, Kwai Chung, New Territories, Hong Kong  
 國籍 Nacionalidade : 根據香港法例成立 Constituída segundo as leis de H.K.  
 活動 Actividade : 商業及工業 comercial e industrial  
 [511] 類別 Classe : 18  
 [511] 產品 Produtos : 不屬別類的皮革和人造皮革及其製品;毛皮;箱子及旅行袋;傘;手杖;晚上用袋;挎包;個人衛生物品用盒;記事盒;文件夾;鐵頭登山杖;登山杖;登山用手杖;動物皮;錢包;手杖座;書包;卡片盒;皮製帽盒;皮帽盒;毛皮製覆蓋物;傢俱用皮緣飾;皮革工具袋(空的);傘套;背包;女用陽傘;傘柄;錢包;小皮夾;帶輪購物袋;購物袋;公文箱;爬山用手提袋;野營手提袋;海濱浴場用手提袋;手提包;旅行包;包裝用皮袋(信封、小袋);包裝用皮革封套;包裝用皮袋;公文包;旅行用具(皮件);旅行包(箱);皮革或皮革板製盒;鏈式網眼錢包;皮箱或皮紙板箱;大衣箱(行李);用於裝化妝用品的手提包(空的);帆布背包;旅行用衣袋;鑰匙盒(皮製);購物網袋;衣箱;皮製傢俱套;皮製傢俱罩;運動包。  
 [540] 商標 Marca :



[210] 編號 N.º : N/136051 [220] 申請日 Data de pedido : 2018/03/27  
 [730] 申請人 Requerente : 縱橫二千有限公司  
 G2000 (Apparel) Limited

- 地址 Endereço : 香港新界葵涌大連排道200號偉倫中心第二期頂樓  
Penthouse, Wyler Centre II, 200 Tai Lin Pai Road, Kwai Chung, New Territories, Hong Kong
- 國籍 Nacionalidade : 根據香港法例成立 Constituída segundo as leis de H.K.
- 活動 Actividade : 商業及工業 comercial e industrial
- [511] 類別 Classe : 25
- [511] 產品 Produtos : 服裝; 鞋; 帽; 衣服汗襯; 短外套; 長袍; 腰帶; 短裙; 針織外套; 針織襯衣; 大衣; 套頭衫; 禦寒物; 襯衫; 半截裙; 運動制服; 棉外套; 西服; 泳衣; 吊褲帶; 褲子; 襪褲; 風雨衣; 牛仔褲; 針織外套; 訓練服; 夜穿襯衫; 女士用內穿襯衣; 短裙; 露指手套; 腕帶; 腰部用帶; 頸部蝴蝶結; 長披肩; 女士襪子; 針織內褲; 外穿服裝; 無領針織襯衣; 長襪; 吸汗長襪; 長襪後跟; 貝雷帽; 工裝褲; 工作服; 長皮毛圍巾(披肩); 襪; 靴; 半統靴; 短褲; 衣服吊帶; 背帶; 繫帶靴子; 衣領(衣服)披肩; 女用背心; 短褲; 短內褲; 室內便帽; 內衣; 襯衣; 亞麻布服裝品; 風帽; 披肩; 晨衣; 睡袍; 絨衣; 短襪; 鞋內底; 襯恤; 女式無袖胸衣; 帽子; 可拆的衣領; 緊身衣褲; 吸汗內衣; 胸衣; 套服; 成品衣; 耳套; 領帶; 高統靴; 馬褲(穿著); 外套; 手套; 圍巾; 服裝綬帶; 針織服裝; 女用短毛皮披肩; 足球鞋; 大禮帽; 華達呢(服裝); 緊身胸衣; 套鞋; 高統橡膠套鞋; 上衣; 防水服; 裙子; 背心; 運動衫; 圍裙; 皮手籠; 連指手套; 拖鞋; 皮製長外衣; 服裝口袋; 睡衣; 睡衣褲; 連衣裙; 涼鞋; 內褲; 乳罩; 輕便大衣; 寬外袍; 制服; 呢絨夾克(衣服); 面紗; 游泳褲; 比基尼泳衣; 浴衣; 運動鞋; 頭帶; 帶兜帽的風雪大衣; 襯裙; 班丹納方綢(圍脖兒); 仿皮服裝; 皮製服裝; 皮衣; 披巾; T恤衫; 頭巾; 愛斯科式領帶; 西服袋巾。
- [540] 商標 Marca :



- [210] 編號 N.º : N/136052 [220] 申請日 Data de pedido : 2018/03/27
- [730] 申請人 Requerente : 縱橫二千有限公司  
G2000 (Apparel) Limited
- 地址 Endereço : 香港新界葵涌大連排道200號偉倫中心第二期頂樓  
Penthouse, Wyler Centre II, 200 Tai Lin Pai Road, Kwai Chung, New Territories, Hong Kong
- 國籍 Nacionalidade : 根據香港法例成立 Constituída segundo as leis de H.K.
- 活動 Actividade : 商業及工業 comercial e industrial
- [511] 類別 Classe : 35
- [511] 服務 Serviços : 與服裝、鞋、帽、雨傘、所有物料製的腰帶、所有種類及所有物料製的袋、皮革及人造皮革製品、珠寶及裝飾品、潮流配件、鐘錶及計時儀器、香料品、精油、化妝品有關的批發、零售及經銷服務; 透過電腦及/或電子媒體的家居購物; 透過郵寄訂購; 促銷服務; 樣品/廣告材料分發代理行; 為第三人作宣傳及市場營銷; 張貼廣告; 戶外廣告; 進出口代理; 商業管理和組織諮詢; 商業管理諮詢; 直接郵件廣告; 廣告; 廣告宣傳; 無線電商業廣告; 電視廣告; 電視商業廣告; 商業專業諮詢; 組織商業或廣告展覽; 替他人推銷; 通過郵購定單進行的廣告宣傳; 組織商業或廣告交易會; 計算機網絡上的在線廣告; 替他人採購(替其他企業購買商品或服務); 為零售目的在通訊媒體上展示商品; 特許經營的商業管理。
- [540] 商標 Marca :



- [210] 編號 N.º : N/136059 [220] 申請日 Data de pedido : 2018/03/28
- [730] 申請人 Requerente : 澳門通股份有限公司  
 地址 Endereço : 澳門友誼大馬路918號世界貿易中心13A-B  
 國籍 Nacionalidade : 根據澳門法例成立 Constituída segundo as leis de Macau  
 活動 Actividade : 商業 comercial
- [511] 類別 Classe : 9
- [511] 產品 Produtos : 計算機外圍設備, 可下載的計算機應用軟體, 計算機程 (可下載軟體), 計步器, 電子公告牌, 手機, 便攜式媒體播放器, 攝影器具包, 計量儀器, 移動電源 (可充電電池)。
- [540] 商標 Marca :



- [591] 商標顏色 Cores de marca : 深綠, 白和綠, 如圖所示。

- [210] 編號 N.º : N/136060 [220] 申請日 Data de pedido : 2018/03/28
- [730] 申請人 Requerente : 澳門通股份有限公司  
 地址 Endereço : 澳門友誼大馬路918號世界貿易中心13A-B  
 國籍 Nacionalidade : 根據澳門法例成立 Constituída segundo as leis de Macau  
 活動 Actividade : 商業 comercial
- [511] 類別 Classe : 35
- [511] 服務 Serviços : 組織商業或廣告展覽, 商業信息, 廣告空間出租, 將信息編入計算機數據庫, 計算機數據庫信息編入, 計算機數據庫信息系統化, 計算機數據庫信息分類, 在計算機檔案中進行數據檢索 (替他人); 自動售貨機出租。
- [540] 商標 Marca :



- [591] 商標顏色 Cores de marca : 深綠, 白和綠, 如圖所示。

- [210] 編號 N.º : N/136061 [220] 申請日 Data de pedido : 2018/03/28
- [730] 申請人 Requerente : 澳門通股份有限公司  
 地址 Endereço : 澳門友誼大馬路918號世界貿易中心13A-B  
 國籍 Nacionalidade : 根據澳門法例成立 Constituída segundo as leis de Macau  
 活動 Actividade : 商業 comercial
- [511] 類別 Classe : 36
- [511] 服務 Serviços : 銀行, 組織收款, 金融貸款, 受託管理, 金融服務, 儲蓄銀行, 金融諮詢, 電子轉帳, 金融信息, 貿易清算 (金融)。
- [540] 商標 Marca :



- [591] 商標顏色 Cores de marca : 深綠, 白和綠, 如圖所示。

- [210] 編號 N.º : N/136062 [220] 申請日 Data de pedido : 2018/03/28
- [730] 申請人 Requerente : 澳門通股份有限公司  
 地址 Endereço : 澳門友誼大馬路918號世界貿易中心13A-B  
 國籍 Nacionalidade : 根據澳門法例成立 Constituída segundo as leis de Macau  
 活動 Actividade : 商業 comercial
- [511] 類別 Classe : 38
- [511] 服務 Serviços : 電視播放, 提供互聯網聊天室、數字文件傳送, 提供資料庫接入服務, 提供全球計算機網絡用戶接入服務, 提供在線論壇, 計算機終端通訊, 電子公告牌服務 (通訊服務), 信息傳送。
- [540] 商標 Marca :



- [591] 商標顏色 Cores de marca : 深綠, 白和綠, 如圖所示。

- [210] 編號 N.º : N/136063 [220] 申請日 Data de pedido : 2018/03/28
- [730] 申請人 Requerente : 澳門通股份有限公司  
 地址 Endereço : 澳門友誼大馬路918號世界貿易中心13A-B  
 國籍 Nacionalidade : 根據澳門法例成立 Constituída segundo as leis de Macau  
 活動 Actividade : 商業 comercial
- [511] 類別 Classe : 42
- [511] 服務 Serviços : 技術研究, 技術項目研究, 科研項目研究, 計算機租賃, 計算機出租, 計算機編程, 計算機軟件設計, 計算機軟件升級, 計算機軟件更新, 計算機硬件諮詢, 計算機軟件出租, 研究和開發 (替他人), 造型 (工業品外觀設計), 計算機數據復原, 恢復計算機數據, 計算機軟件維護, 計算機系統分析, 計算機系統設計, 計算機程序複製, 把有形的數據和文件轉換成電子媒體, 替他人創建和維護網站, 主持計算機站 (網站), 計算機軟件的安裝, 計算機程序和數據的數據轉換 (非有形轉換)。
- [540] 商標 Marca :



- [591] 商標顏色 Cores de marca : 深綠, 白和綠, 如圖所示。

- [210] 編號 N.º : N/136064 [220] 申請日 Data de pedido : 2018/03/28
- [730] 申請人 Requerente : 澳門通股份有限公司  
 地址 Endereço : 澳門友誼大馬路918號世界貿易中心13A-B  
 國籍 Nacionalidade : 根據澳門法例成立 Constituída segundo as leis de Macau  
 活動 Actividade : 商業 comercial
- [511] 類別 Classe : 43
- [511] 服務 Serviços : 住所 (旅館、供膳寄宿處), 咖啡館, 自助餐廳, 餐廳, 臨時食宿處出租, 旅遊房屋出租, 餐館, 旅館預訂, 自助餐館, 快餐館, 預訂臨時住所, 預訂臨時住宿。
- [540] 商標 Marca :



- [591] 商標顏色 Cores de marca : 深綠, 白和綠, 如圖所示。

- [210] 編號 N.º : N/136065 [220] 申請日 Data de pedido : 2018/03/28
- [730] 申請人 Requerente : 澳門通股份有限公司  
 地址 Endereço : 澳門友誼大馬路918號世界貿易中心13A-B  
 國籍 Nacionalidade : 根據澳門法例成立 Constituída segundo as leis de Macau  
 活動 Actividade : 商業 comercial
- [511] 類別 Classe : 45
- [511] 服務 Serviços : 支付安全，線上社交網路服務。
- [540] 商標 Marca :



- [591] 商標顏色 Cores de marca : 深綠，白和綠，如圖所示。

- [210] 編號 N.º : N/136076 [220] 申請日 Data de pedido : 2018/03/28
- [730] 申請人 Requerente : 匯聚國際技術有限公司  
 MOBVISTA INTERNATIONAL TECHNOLOGY LIMITED
- 地址 Endereço : 香港旺角彌敦道794-802號協成行太子中心7樓701A室  
 Rm 701a 7/F Officeplus@ Prince Edward 794-802 Nathan Road K1 Hong Kong
- 國籍 Nacionalidade : 根據香港法例成立 Constituída segundo as leis de H.K.
- 活動 Actividade : 商業及工業 comercial e industrial
- [511] 類別 Classe : 9
- [511] 產品 Produtos : 已錄製的計算機程序；已錄製的計算機操作程序；計算機軟件（已錄製）；電子出版物（可下載）；計算機程序（可下載軟件）；可下載的計算機應用軟件；可下載的影像文件；數據處理設備；視頻遊戲卡；可下載的音樂文件；計算機遊戲軟件；可下載的手機鈴音；可下載的手機應用軟件。
- [540] 商標 Marca :

# Mobvista.

- [210] 編號 N.º : N/136077 [220] 申請日 Data de pedido : 2018/03/28
- [730] 申請人 Requerente : 匯聚國際技術有限公司  
 MOBVISTA INTERNATIONAL TECHNOLOGY LIMITED
- 地址 Endereço : 香港旺角彌敦道794-802號協成行太子中心7樓701A室  
 Rm 701a 7/F Officeplus@ Prince Edward 794-802 Nathan Road K1 Hong Kong
- 國籍 Nacionalidade : 根據香港法例成立 Constituída segundo as leis de H.K.
- 活動 Actividade : 商業及工業 comercial e industrial
- [511] 類別 Classe : 16
- [511] 產品 Produtos : 紙或紙板製廣告牌；小冊子；印刷品；傳單；海報；印刷出版物；雜誌（期刊）。
- [540] 商標 Marca :

# Mobvista.

- [210] 編號 N.º : N/136078 [220] 申請日 Data de pedido : 2018/03/28
- [730] 申請人 Requerente : 匯聚國際技術有限公司  
 MOBVISTA INTERNATIONAL TECHNOLOGY LIMITED

- 地址 Endereço : 香港旺角彌敦道794-802號協成行太子中心7樓701A室  
Rm 701a 7/F Officeplus@ Prince Edward 794-802 Nathan Road K1 Hong Kong
- 國籍 Nacionalidade : 根據香港法例成立 Constituída segundo as leis de H.K.
- 活動 Actividade : 商業及工業 comercial e industrial
- [511] 類別 Classe : 35
- [511] 服務 Serviços : 為零售目的在通訊媒體上展示商品;廣告設計;廣告策劃;商業信息代理;市場分析;通過網站提供商業信息;組織商業或廣告展覽;廣告;廣告代理;計算機網絡上的在線廣告;在通訊媒體上出租廣告時間;替他人推銷;市場營銷;為商品和服務的買賣雙方提供在線市場;廣告傳播策略諮詢;為推銷優化搜索引擎;網站流量優化。
- [540] 商標 Marca :

# Mobvista.

- [210] 編號 N.º : N/136079 [220] 申請日 Data de pedido : 2018/03/28
- [730] 申請人 Requerente : 匯聚國際技術有限公司  
MOBVISTA INTERNATIONAL TECHNOLOGY LIMITED
- 地址 Endereço : 香港旺角彌敦道794-802號協成行太子中心7樓701A室  
Rm 701a 7/F Officeplus@ Prince Edward 794-802 Nathan Road K1 Hong Kong
- 國籍 Nacionalidade : 根據香港法例成立 Constituída segundo as leis de H.K.
- 活動 Actividade : 商業及工業 comercial e industrial
- [511] 類別 Classe : 38
- [511] 服務 Serviços : 提供與全球計算機網絡的電訊聯接服務;信息傳送;提供互聯網聊天室;全球計算機網絡訪問時間出租;電訊路由節點服務;電訊設備出租;計算機輔助信息和圖像傳送;提供數據庫接入服務;提供在線論壇;提供全球計算機網絡用戶接入服務。
- [540] 商標 Marca :

# Mobvista.

- [210] 編號 N.º : N/136080 [220] 申請日 Data de pedido : 2018/03/28
- [730] 申請人 Requerente : 匯聚國際技術有限公司  
MOBVISTA INTERNATIONAL TECHNOLOGY LIMITED
- 地址 Endereço : 香港旺角彌敦道794-802號協成行太子中心7樓701A室  
Rm 701a 7/F Officeplus@ Prince Edward 794-802 Nathan Road K1 Hong Kong
- 國籍 Nacionalidade : 根據香港法例成立 Constituída segundo as leis de H.K.
- 活動 Actividade : 商業及工業 comercial e industrial
- [511] 類別 Classe : 41
- [511] 服務 Serviços : 組織教育或娛樂競賽;安排和組織大會;電子書籍和雜誌的在線出版;提供在線電子出版物(非下載);在計算機網絡上提供在線遊戲;現場表演;電視文娛節目;提供在線錄像(非下載);翻譯;提供在線音樂(非下載)。
- [540] 商標 Marca :

# Mobvista.

- [210] 編號 N.º : N/136081 [220] 申請日 Data de pedido : 2018/03/28
- [730] 申請人 Requerente : 匯聚國際技術有限公司  
MOBVISTA INTERNATIONAL TECHNOLOGY LIMITED
- 地址 Endereço : 香港旺角彌敦道794-802號協成行太子中心7樓701A室  
Rm 701a 7/F Officeplus@ Prince Edward 794-802 Nathan Road Kl Hong Kong
- 國籍 Nacionalidade : 根據香港法例成立 Constituída segundo as leis de H.K.
- 活動 Actividade : 商業及工業 comercial e industrial
- [511] 類別 Classe : 42
- [511] 服務 Serviços : 計算機編程; 把有形的數據或文件轉換成電子媒體; 替他人創建和維護網站; 提供互聯網搜索引擎; 軟件運營服務 (SaaS); 計算機軟件設計; 計算機軟件維護; 計算機軟件出租; 計算機軟件諮詢; 信息技術諮詢服務。
- [540] 商標 Marca :

# Mobvista.

- [210] 編號 N.º : N/136082 [220] 申請日 Data de pedido : 2018/03/28
- [730] 申請人 Requerente : 前進健身有限公司  
4WARD FITNESS LIMITED
- 地址 Endereço : 香港旺角砵蘭街240號旺角文華商場2樓  
2/F, Mpm Plaza, 240 Protlad Street, Mongkok, Kl, Hong Kong
- 國籍 Nacionalidade : 根據香港法例成立 Constituída segundo as leis de H.K.
- 活動 Actividade : 商業及工業 comercial e industrial
- [511] 類別 Classe : 35
- [511] 服務 Serviços : 張貼廣告; 貨物展出; 直接郵件廣告; 廣告; 計算機網絡上的在線廣告; 為零售目的在通訊媒體上展示商品; 市場分析; 商業信息; 特許經營的商業管理; 市場營銷。
- [540] 商標 Marca :



- [210] 編號 N.º : N/136083 [220] 申請日 Data de pedido : 2018/03/28
- [730] 申請人 Requerente : 前進健身有限公司  
4WARD FITNESS LIMITED
- 地址 Endereço : 香港旺角砵蘭街240號旺角文華商場2樓  
2/F, Mpm Plaza, 240 Protlad Street, Mongkok, Kl, Hong Kong
- 國籍 Nacionalidade : 根據香港法例成立 Constituída segundo as leis de H.K.
- 活動 Actividade : 商業及工業 comercial e industrial
- [511] 類別 Classe : 41
- [511] 服務 Serviços : 體操訓練; 提供體育設施; 健身俱樂部 (健身和體能訓練); 體育場設施出租; 私人健身教練服務; 健身指導課程; 組織教育或娛樂競賽; 組織體育比賽; 安排和組織培訓班; 安排和組織大會。
- [540] 商標 Marca :



[210] 編號 N.º : N/136118 [220] 申請日 Data de pedido : 2018/03/29  
 [730] 申請人 Requerente : 瑞士FreiCare集團  
 FreiCare Swiss AG  
 地址 Endereço : 瑞士阿依艾縣米德爾堡  
 Seepark 6, 9422 Staad, Switzerland  
 國籍 Nacionalidade : 瑞士 Suíça  
 活動 Actividade : 商業及工業 comercial e industrial  
 [511] 類別 Classe : 5  
 [511] 產品 Produtos : 營養品(醫用); 維生素製劑; 人和獸用微量元素製劑。  
 [540] 商標 Marca :



[210] 編號 N.º : N/136138 [220] 申請日 Data de pedido : 2018/03/29  
 [730] 申請人 Requerente : 北京樂動卓越科技有限公司  
 地址 Endereço : 中國北京市石景山區實興大街30號院3號樓2層A-0150房間  
 國籍 Nacionalidade : 中國 Chinesa  
 活動 Actividade : 商業及工業 comercial e industrial  
 [511] 類別 Classe : 9  
 [511] 產品 Produtos : 鼠標墊; 光盤(音像); 可下載的手機應用軟件; 智能手機用套; 動畫片; 計算機外圍設備; 計算機遊戲軟件; 電子出版物(可下載); 電子圖書閱讀器; 網絡通訊設備。  
 [540] 商標 Marca :



[210] 編號 N.º : N/136139 [220] 申請日 Data de pedido : 2018/03/29  
 [730] 申請人 Requerente : 北京樂動卓越科技有限公司  
 地址 Endereço : 中國北京市石景山區實興大街30號院3號樓2層A-0150房間  
 國籍 Nacionalidade : 中國 Chinesa  
 活動 Actividade : 商業及工業 comercial e industrial  
 [511] 類別 Classe : 41  
 [511] 服務 Serviços : 在計算機網絡上提供在線遊戲; 為藝術家提供模特服務; 安排和組織會議; 錄像帶發行; 除廣告片外的影片製作; 玩具出租; 學校(教育); 電子書籍和雜誌的在線出版; 提供在線電子出版物(非下載); 娛樂服務。  
 [540] 商標 Marca :





- [210] 編號 N.º : N/136206 [220] 申請日 Data de pedido : 2018/04/03
- [730] 申請人 Requerente : 北京樂步教育科技有限公司  
地址 Endereço : 中國北京市海澱區中關村大街18號B座9層0947室  
國籍 Nacionalidade : 中國 Chinesa  
活動 Actividade : 商業及工業 comercial e industrial
- [511] 類別 Classe : 42
- [511] 服務 Serviços : 工業品外觀設計; 包裝設計; 造型(工業品外觀設計); 計算機編程; 計算機軟件設計; 計算機軟件更新; 計算機軟件維護; 計算機軟件安裝; 計算機軟件諮詢; 軟件運營服務[SaaS]。
- [540] 商標 Marca :

# NOBOOK

- [210] 編號 N.º : N/136207 [220] 申請日 Data de pedido : 2018/04/03
- [730] 申請人 Requerente : 深圳三角形科技有限公司  
地址 Endereço : 中國深圳市南山區粵海街道沙河西路深圳灣生態園2A棟901單元  
國籍 Nacionalidade : 中國 Chinesa  
活動 Actividade : 商業及工業 comercial e industrial
- [511] 類別 Classe : 35
- [511] 服務 Serviços : 特許經營的商業管理; 戶外廣告; 廣告材料分發; 進出口代理; 貨物展出; 無線電廣告; 電視廣告; 計算機網絡上的在線廣告; 在通訊媒體上出租廣告時間; 為零售目的在通訊媒體上展示商品。
- [540] 商標 Marca :



- [591] 商標顏色 Cores de marca : 紫色, 黑色, 如圖所示。

- [210] 編號 N.º : N/136208 [220] 申請日 Data de pedido : 2018/04/03
- [730] 申請人 Requerente : 山西晉新絲路國際貿易有限公司  
地址 Endereço : 中國山西省太原市萬柏林區長風西街16號太原萬國城11幢1單元13層1301號A  
國籍 Nacionalidade : 中國 Chinesa  
活動 Actividade : 商業及工業 comercial e industrial
- [511] 類別 Classe : 30
- [511] 產品 Produtos : 蜂蜜; 蜂膠; 蜂王漿; 食品用糖蜜; 甜食; 天然增甜劑; 食用芳香劑; 茶; 茶飲料; 咖啡。
- [540] 商標 Marca :



- [210] 編號 N.º : N/136210 [220] 申請日 Data de pedido : 2018/04/03
- [730] 申請人 Requerente : 杭州諾輝健康科技有限公司  
HANGZHOU NEW HORIZON HEALTH TECHNOLOGY CO., LTD.

地址 Endereço : 中國浙江省杭州市濱江區長河街道江二路400號2幢13層1313室  
Room 1313, 13F/2, No. 400 Jiang'er Road, Changhe Street, Binjiang District, Hangzhou,  
Zhejiang Province, PR China

國籍 Nacionalidade : 中國 Chinesa

活動 Actividade : 商業及工業 comercial e industrial

[511] 類別 Classe : 10

[511] 產品 Produtos : 醫用注射器;按摩器械;醫用診斷設備;醫療分析儀器;醫用測試儀;醫療器械和儀器;理療設備;醫用手套;彈性繃帶;縫合材料。

[540] 商標 Marca :

# Pupu Tube

[210] 編號 N.º : N/136211 [220] 申請日 Data de pedido : 2018/04/03

[730] 申請人 Requerente : 杭州諾輝健康科技有限公司  
HANGZHOU NEW HORIZON HEALTH TECHNOLOGY CO., LTD.

地址 Endereço : 中國浙江省杭州市濱江區長河街道江二路400號2幢13層1313室  
Room 1313, 13F/2, No. 400 Jiang'er Road, Changhe Street, Binjiang District, Hangzhou,  
Zhejiang Province, PR China

國籍 Nacionalidade : 中國 Chinesa

活動 Actividade : 商業及工業 comercial e industrial

[511] 類別 Classe : 10

[511] 產品 Produtos : 醫用注射器;按摩器械;醫用診斷設備;醫療分析儀器;醫用測試儀;醫療器械和儀器;理療設備;醫用手套;彈性繃帶;縫合材料。

[540] 商標 Marca :

# 噗噗管

[210] 編號 N.º : N/136212 [220] 申請日 Data de pedido : 2018/04/03

[730] 申請人 Requerente : 杭州諾輝健康科技有限公司  
HANGZHOU NEW HORIZON HEALTH TECHNOLOGY CO., LTD.

地址 Endereço : 中國浙江省杭州市濱江區長河街道江二路400號2幢13層1313室  
Room 1313, 13F/2, No. 400 Jiang'er Road, Changhe Street, Binjiang District, Hangzhou,  
Zhejiang Province, PR China

國籍 Nacionalidade : 中國 Chinesa

活動 Actividade : 商業及工業 comercial e industrial

[511] 類別 Classe : 10

[511] 產品 Produtos : 醫用注射器;按摩器械;醫用診斷設備;醫療分析儀器;醫用測試儀;醫療器械和儀器;理療設備;醫用手套;彈性繃帶;縫合材料。

[540] 商標 Marca :



- [210] 編號 N.º : N/136214 [220] 申請日 Data de pedido : 2018/04/03
- [730] 申請人 Requerente : 春光五金有限公司  
CHUNGUANG HARDWARE CO., LTD.
- 地址 Endereço : 中國浙江省溫州市平陽縣萬全鎮馮宅村路口  
Intersection of Fengzhai Village, Wanquan Town, Pingyang County, Wenzhou City, Zhejiang Province, China
- 國籍 Nacionalidade : 中國 Chinesa
- 活動 Actividade : 商業及工業 comercial e industrial
- [511] 類別 Classe : 6
- [511] 產品 Produtos : 金屬門把手; 金屬鎖(非電); 金屬鉸鏈; 金屬建築材料; 家具用金屬附件; 家具用金屬腳輪; 關門器(非電動); 非電動開門器; 金屬製固定式毛巾分配器; 金屬合頁; 金屬門插銷; 窗用小滑輪; 非電動關窗器; 窗用金屬附件。
- [540] 商標 Marca :



- [210] 編號 N.º : N/136215 [220] 申請日 Data de pedido : 2018/04/03
- [730] 申請人 Requerente : 佛山市順德區環潤進出口有限公司
- 地址 Endereço : 中國廣東省佛山市順德區容桂細滘居委會合勝村105國道邊合勝路1號二層之二、三層之一
- 國籍 Nacionalidade : 中國 Chinesa
- 活動 Actividade : 商業及工業 comercial e industrial
- [511] 類別 Classe : 11
- [511] 產品 Produtos : 電炊具; 淋浴熱水器; 電熱水壺; 燃氣爐; 空氣調節設備; 廚房用抽油煙機; 水淨化設備和機器; 消毒設備; 電暖器; 冷凍設備和機器。
- [540] 商標 Marca :



- [210] 編號 N.º : N/136216 [220] 申請日 Data de pedido : 2018/04/03
- [730] 申請人 Requerente : 深圳市神牛攝影器材有限公司
- 地址 Endereço : 中國廣東省深圳市寶安區福永街道新和社區福園一路華發工業園A4幢
- 國籍 Nacionalidade : 中國 Chinesa
- 活動 Actividade : 商業及工業 comercial e industrial
- [511] 類別 Classe : 11
- [511] 產品 Produtos : 燈; 電燈燈頭; 燈光遮罩; 燈光漫射器; 弧光燈; 燈泡; 燈光反射鏡; 發光二極管(LED)照明器具; 照明用發光管; 照明器械及裝置。
- [540] 商標 Marca :



- [210] 編號 N.º : N/136219 [220] 申請日 Data de pedido : 2018/04/03
- [730] 申請人 Requerente : 京呈味銻有限公司
- 地址 Endereço : 406中國台灣台中市北屯區三光里北屯路240巷80號5樓

- 活動 Actividade : 商業 comercial  
 [511] 類別 Classe : 43  
 [511] 服務 Serviços : 點心吧; 流動飲食攤; 提供餐飲服務; 餐廳; 咖啡館; 快餐館。  
 [540] 商標 Marca :



- [591] 商標顏色 Cores de marca : 黃色、金色、啡色、淡橘色及白色, 如圖所示。

- [210] 編號 N.º : N/136221 [220] 申請日 Data de pedido : 2018/04/03  
 [730] 申請人 Requerente : 余偉生  
 地址 Endereço : 澳門安仿西街82號B利豐樓  
 國籍 Nacionalidade : 中國 Chinesa  
 活動 Actividade : 商業 comercial  
 [511] 類別 Classe : 5  
 [511] 產品 Produtos : 醫用和獸醫用製劑, 醫用衛生製劑, 醫用營養品, 嬰兒食品, 膏藥, 繃敷材料, 填塞牙孔和牙模用料, 消毒劑, 消滅有害動物製劑, 殺真菌劑, 除莠劑, 中成藥, 西藥, 醫用保健品。  
 [540] 商標 Marca :



- [210] 編號 N.º : N/136222 [220] 申請日 Data de pedido : 2018/04/03  
 [730] 申請人 Requerente : 余偉生  
 地址 Endereço : 澳門安仿西街82號B利豐樓  
 國籍 Nacionalidade : 中國 Chinesa  
 活動 Actividade : 商業 comercial  
 [511] 類別 Classe : 30  
 [511] 產品 Produtos : 咖啡, 茶, 可可, 糖, 米, 食用澱粉, 西米, 咖啡代用品, 麵粉及穀類製品, 麵包, 糕點及糖果, 冰製食品, 蜂蜜, 糖漿, 鮮酵母, 發酵粉, 食鹽, 芥末, 醋, 沙司(調味品), 調味用香料, 飲用冰, 非醫用保健品。  
 [540] 商標 Marca :



- [210] 編號 N.º : N/136223 [220] 申請日 Data de pedido : 2018/04/03  
 [730] 申請人 Requerente : 余偉生  
 地址 Endereço : 澳門安仿西街82號B利豐樓  
 國籍 Nacionalidade : 中國 Chinesa  
 活動 Actividade : 商業 comercial

- [511] 類別 Classe : 5  
 [511] 產品 Produtos : 醫用製劑, 醫用衛生製劑, 醫用營養品, 嬰兒食品, 膏藥, 中成藥, 西藥, 醫用保健品。  
 [540] 商標 Marca :

永順堂/Winson tong

- [210] 編號 N.º : N/136224 [220] 申請日 Data de pedido : 2018/04/03  
 [730] 申請人 Requerente : 余偉生  
 地址 Endereço : 澳門安仿西街82號B利豐樓  
 國籍 Nacionalidade : 中國 Chinesa  
 活動 Actividade : 商業 comercial  
 [511] 類別 Classe : 30  
 [511] 產品 Produtos : 非醫用保健品。  
 [540] 商標 Marca :

永順堂/Winson tong

- [210] 編號 N.º : N/136225 [220] 申請日 Data de pedido : 2018/04/03  
 [730] 申請人 Requerente : 岑杰璋  
 地址 Endereço : Rua de Bragança No.156, Superme Flower City – Lai Chun Kok, 43-Andar-D, Taipa, Macau  
 國籍 Nacionalidade : 中國 Chinesa  
 活動 Actividade : 商業 comercial  
 [511] 類別 Classe : 30  
 [511] 產品 Produtos : 食用醬料, 調味料, 廣東調味料, 泰式調味料, 印度調味料。  
 [540] 商標 Marca :



- [591] 商標顏色 Cores de marca : 紅色, 黑色 (如圖所示)。

- [210] 編號 N.º : N/136226 [220] 申請日 Data de pedido : 2018/04/03  
 [730] 申請人 Requerente : 華為技術有限公司  
 HUAWEI TECHNOLOGIES CO., LTD.  
 地址 Endereço : 中國深圳市龍崗區坂田華為總部辦公樓  
 Administration Building Huawei Technologies Co., Ltd. Bantian, Longgang District, Shenzhen, P. R. China  
 國籍 Nacionalidade : 中國 Chinesa  
 活動 Actividade : 商業及工業 comercial e industrial  
 [511] 類別 Classe : 9  
 [511] 產品 Produtos : 藍牙耳機; 藍牙音箱; 智能手環; 智能腳環; 智能項鍊; 智能戒指; 智能手機; 移動電源; 移動電話電池; 多頭插線板; 觸摸屏; VR眼鏡; 插頭連接器; 航空器飛行模擬器; 平板相機; 視頻監控器; 電子書閱讀器; 耳機; 頭戴式耳機; 電視接收器 (電視機); 帶有時鐘的收音機; 對講機; 計

算機網絡交換機；體重秤；虛擬現實遊戲軟件；圖像、圖表和文字處理軟件；數字模擬轉換器；編輯圖像、聲音和視頻用計算機程序；操作系統程序；智能空氣鬧鐘；電子秤；體脂秤；智能插座；USB充電器；車載手機支架；USB數據線；轉接頭；運動手機臂套；智能照片打印機；便攜式打印機；頭戴式虛擬現實裝置；便攜式路由器；車載導航套件；補光美拍杆；車載無線充電器；無線充電底座；便攜美拍杆；全景相機；旅行三腳架；數據線；插頭、插座和其它接觸器（電連接）；空氣分析儀器；秤；帶身體質量分析儀的秤；氣體檢測儀；照相機用三腳架；具有人工智能的人形機器人；交互式觸屏終端；黑匣子（數據記錄儀）；智能手錶；可穿戴式腕帶狀智能手環；可穿戴式腕帶狀智能腳環；已錄製的計算機操作程序；計步器；停車計時器；驗手紋機；人臉識別設備；嬰兒秤；穿戴式行動追蹤器；行車記錄儀；機頂盒；嬰兒監控器；照相機；閃光燈泡；自拍杆（手持單腳架）；數字天氣預報儀；氣象儀器；運載工具輪胎低壓自動指示器；運載工具用測速儀；運載工具用里程表；運載工具用自動轉向裝置；運載工具駕駛和控制模擬器；芯片（集成電路）；電子芯片；視頻顯示屏；電子鑰匙（遙控裝置）；聯鎖門用電子門禁裝置；電鎖；3D眼鏡；個人數字助理（PDA）；已錄製的或可下載的計算機軟件平臺；精簡型客戶端計算機；掌上型電子字典；已錄製的或可下載的計算機屏保軟件；移動電話用可下載圖像；穿戴式計算機；首飾形式的通訊設備；手機用自拍杆；安全監控機器人；運載工具用後視攝像頭；穿戴式視頻顯示器；自拍鏡頭；實驗室機器人；教學機器人；運載工具用手機電池充電器；布製或紡織材料製手機套；皮革或人造皮革製手機殼；電動運載工具用充電站；電影攝影機；計算機電纜；數碼彩色文檔打印機；小型數碼相機；一次性相機；手機用擴展塢；手持式掃描儀；移動電話用免提裝置；手機用免提耳機；手機用免提底座；電話用成套免提工具；擊打式打印機；多功能照相機；調製解調器電纜；高保真立體聲系統；網絡路由器；口袋秤；銷售終端機（POS機）；便攜式數字電子秤；智能手機用殼；智能手機用套；智能手機用屏幕專用保護膜；無線電話設備；智能手機用軟件；USB適配器；手機用USB數據線；景觀照相機；無線路由器；錄音載體；非醫用監控裝置；變流器；投影銀幕；熒光屏；攝影用屏；高頻儀器；照相製版用屏；運載工具用無線電設備；便攜式計算機用套；生物芯片；顯示數字用電子顯示屏；衛星尋星儀；戒指圈碼尺；戒指指圍尺；復蘇訓練模擬器；汽車電線束；潛水用水下通氣管；運動哨；非醫用磁共振成像（MRI）裝置；救援激光信號燈。

[540] 商標 Marca :



[210] 編號 N.º : N/136227 [220] 申請日 Data de pedido : 2018/04/03  
 [730] 申請人 Requerente : 華為技術有限公司  
 HUAWEI TECHNOLOGIES CO., LTD.  
 地址 Endereço : 中國深圳市龍崗區坂田華為總部辦公樓  
 Administration Building Huawei Technologies Co., Ltd. Bantian, Longgang District, Shenzhen, P. R. China  
 國籍 Nacionalidade : 中國 Chinesea  
 活動 Actividade : 商業及工業 comercial e industrial  
 [511] 類別 Classe : 36  
 [511] 服務 Serviços : 貨幣交易；在線實時貨幣交易；賬單支付服務；信託服務；提供證券市場信息；保險經紀；保險信息；融資服務；有價證券經紀；金融信息；電子轉帳；金融分析；金融管理；金融諮詢；網上銀行；通過網站提供金融信息；通過使用會員卡為他人在參與機構提供折扣；借記卡支付處理；公寓管理；不動產管理；支付與信貸服務；支付卡服務；通過無線電信設備提供支付服務；電子支付處理；通過電子通信網絡購買商品和服務的支付處理；通過零售店現場提供的消費者操作電子終端設備提供多種支付方式；匯票承兌；承兌匯票付款；信用卡支付處理。

[540] 商標 Marca :



[210] 編號 N.º : N/136228 [220] 申請日 Data de pedido : 2018/04/03

[730] 申請人 Requerente : 華為技術有限公司  
HUAWEI TECHNOLOGIES CO., LTD.

地址 Endereço : 中國深圳市龍崗區坂田華為總部辦公樓  
Administration Building Huawei Technologies Co., Ltd. Bantian, Longgang District, Shenzhen, P. R. China

國籍 Nacionalidade : 中國 Chinesa

活動 Actividade : 商業及工業 comercial e industrial

[511] 類別 Classe : 41

[511] 服務 Serviços : 通訊技術方面的培訓; 電子遊戲廳服務; 為電影製作字幕; 教育; 培訓; 通過模擬裝置進行的培訓服務; 組織教育或娛樂競賽; 安排和組織會議; 安排和組織音樂會; 安排和組織現場教育論壇; 電子書籍和雜誌的在線出版; 提供在線電子出版物(非下載); 廣播和電視節目製作; 提供在線音樂(非下載); 提供在線錄像(非下載); 通過視頻點播傳輸提供電影(不可下載); 通過視頻點播傳輸提供電視節目(不可下載); 提供娛樂設施; 娛樂信息; 在計算機網絡上提供在線遊戲; 健身指導課程; 音頻錄製和製作; 在線娛樂服務; 提供在線教育信息; 通過電視、寬帶、無線和在線服務提供多媒體娛樂項目。

[540] 商標 Marca :



[210] 編號 N.º : N/136229 [220] 申請日 Data de pedido : 2018/04/03

[730] 申請人 Requerente : 王清波

地址 Endereço : 澳門氹仔埃武拉街太子花城第一座麗新閣18樓C座

國籍 Nacionalidade : 中國 Chinesa

活動 Actividade : 商業及工業 comercial e industrial

[511] 類別 Classe : 3

[511] 產品 Produtos : 化妝品, 護膚品。

[540] 商標 Marca :

La Lunebleue

[210] 編號 N.º : N/136230 [220] 申請日 Data de pedido : 2018/04/03

[730] 申請人 Requerente : Lam Wai Kit

地址 Endereço : 澳門氹仔廣東大馬路百達花園第一座4樓B,C室

國籍 Nacionalidade : 中國 Chinesa

活動 Actividade : 商業 comercial

[511] 類別 Classe : 5

[511] 產品 Produtos : 醫用衛生製劑, 醫用營養品, 嬰兒食品, 醫用健康食品, 藥用製劑: (膠囊, 軟膠囊, 片劑, 丸劑, 顆粒, 粉劑, 水劑, 浸膏, 酞劑, 擦劑, 藥油, 藥膏), 繃帶材料, 消毒劑。

[540] 商標 Marca :

鸚鵡牌牙痛靈

[210] 編號 N.º : N/136231 [220] 申請日 Data de pedido : 2018/04/03  
[730] 申請人 Requerente : Lam Wai Kit  
地址 Endereço : 澳門氹仔廣東大馬路百達花園第一座4樓B,C室  
國籍 Nacionalidade : 中國 Chinesa  
活動 Actividade : 商業 comercial  
[511] 類別 Classe : 30  
[511] 產品 Produtos : 非醫藥用保健食品、非醫藥用營養口服液、非醫藥用營養品、非醫藥用營養液、非醫藥用營養片、非醫藥用營養粉、非醫藥用營養膠囊、非醫藥用營養膏、非醫藥用營養精。  
[540] 商標 Marca :

鸚鵡牌牙痛靈

[210] 編號 N.º : N/136232 [220] 申請日 Data de pedido : 2018/04/03  
[730] 申請人 Requerente : 國泰藥業有限公司  
地址 Endereço : 澳門慕拉士大馬路149號激成工業大廈第一期4樓D座  
國籍 Nacionalidade : 根據澳門法例成立 Constituída segundo as leis de Macau  
活動 Actividade : 商業 comercial  
[511] 類別 Classe : 30  
[511] 產品 Produtos : 非醫藥用保健食品、非醫藥用營養口服液、非醫藥用營養品、非醫藥用營養液、非醫藥用營養片、非醫藥用營養粉、非醫藥用營養膠囊、非醫藥用營養膏、非醫藥用營養精。  
[540] 商標 Marca :

集古方

[210] 編號 N.º : N/136233 [220] 申請日 Data de pedido : 2018/04/03  
[730] 申請人 Requerente : 國泰藥業有限公司  
地址 Endereço : 澳門慕拉士大馬路149號激成工業大廈第一期4樓D座  
國籍 Nacionalidade : 根據澳門法例成立 Constituída segundo as leis de Macau  
活動 Actividade : 商業 comercial  
[511] 類別 Classe : 30  
[511] 產品 Produtos : 非醫藥用保健食品、非醫藥用營養口服液、非醫藥用營養品、非醫藥用營養液、非醫藥用營養片、非醫藥用營養粉、非醫藥用營養膠囊、非醫藥用營養膏、非醫藥用營養精。  
[540] 商標 Marca :

蚊蟲敵

[210] 編號 N.º : N/136234 [220] 申請日 Data de pedido : 2018/04/03  
[730] 申請人 Requerente : 國泰藥業有限公司



- 地址 Endereço : 澳門慕拉士大馬路149號激成工業大廈第一期4樓D座  
 國籍 Nacionalidade : 根據澳門法例成立 Constituída segundo as leis de Macau  
 活動 Actividade : 商業 comercial  
 [511] 類別 Classe : 30  
 [511] 產品 Produtos : 非醫藥用保健食品、非醫藥用營養口服液、非醫藥用營養品、非醫藥用營養液、非醫藥用營養片、非醫藥用營養粉、非醫藥用營養膠囊、非醫藥用營養膏、非醫藥用營養精。  
 [540] 商標 Marca :

Wise Medicine

威斯藥業

- [210] 編號 N.º : N/136235 [220] 申請日 Data de pedido : 2018/04/03  
 [730] 申請人 Requerente : 國泰藥業有限公司  
 地址 Endereço : 澳門慕拉士大馬路149號激成工業大廈第一期4樓D座  
 國籍 Nacionalidade : 根據澳門法例成立 Constituída segundo as leis de Macau  
 活動 Actividade : 商業 comercial  
 [511] 類別 Classe : 30  
 [511] 產品 Produtos : 非醫藥用保健食品、非醫藥用營養口服液、非醫藥用營養品、非醫藥用營養液、非醫藥用營養片、非醫藥用營養粉、非醫藥用營養膠囊、非醫藥用營養膏、非醫藥用營養精。  
 [540] 商標 Marca :

WISE

威斯

- [210] 編號 N.º : N/136236 [220] 申請日 Data de pedido : 2018/04/03  
 [730] 申請人 Requerente : 國泰藥業有限公司  
 地址 Endereço : 澳門慕拉士大馬路149號激成工業大廈第一期4樓D座  
 國籍 Nacionalidade : 根據澳門法例成立 Constituída segundo as leis de Macau  
 活動 Actividade : 商業 comercial  
 [511] 類別 Classe : 30  
 [511] 產品 Produtos : 非醫藥用保健食品、非醫藥用營養口服液、非醫藥用營養品、非醫藥用營養液、非醫藥用營養片、非醫藥用營養粉、非醫藥用營養膠囊、非醫藥用營養膏、非醫藥用營養精。  
 [540] 商標 Marca :

泰和堂

- [210] 編號 N.º : N/136237 [220] 申請日 Data de pedido : 2018/04/03  
 [730] 申請人 Requerente : 深圳市光峰光電技術有限公司  
 APPOTRONICS CORPORATION LIMITED  
 地址 Endereço : 中國廣東省深圳市南山區粵海街道學府路63號高新區聯合總部大廈21樓、22樓  
 21F & 22F, High-Tech Zone Union Tower, No. 63, Xuefu Road, Nanshan District, Shengzhen, Guangdong Province, China

國籍 Nacionalidade : 中國 Chinesea  
 活動 Actividade : 商業及工業 comercial e industrial  
 [511] 類別 Classe : 9  
 [511] 產品 Produtos : 數據處理裝置; 計算機軟件; 投影機; 投影銀幕; 放映機; 投影設備; 電視機; 電視選台器; 投影電視機; 音箱; 聲音及影像接收機; 眼鏡; 電線; 螢光屏; 螢屏顯示器; 液晶顯示器; 影像傳送器具; 內部通訊設備; 電池充電器; 變壓器。  
 [540] 商標 Marca :

# APPO Laser

[210] 編號 N.º : N/136238 [220] 申請日 Data de pedido : 2018/04/03  
 [730] 申請人 Requerente : 灝祥傢俱有限公司  
 FIRMSTONE MOBILI LIMITED  
 地址 Endereço : 香港中環夏慤道12號美國銀行中心地庫B27-28室  
 Flat/Rm B27-28 Basement, Bank of America Tower, 12 Harcourt Road, Central, Hong Kong  
 國籍 Nacionalidade : 根據香港法例成立 Constituída segundo as leis de H.K.  
 活動 Actividade : 商業及工業 comercial e industrial  
 [511] 類別 Classe : 11  
 [511] 產品 Produtos : 通風櫃; 空氣冷卻裝置; 空氣乾燥器; 空氣過濾設備; 熱氣裝置; 熱氣淋浴裝置; 照明器; 熱水器; 水管龍頭; 煙道; 管道(衛生設備部件); 便桶; 烹調器。  
 [540] 商標 Marca :

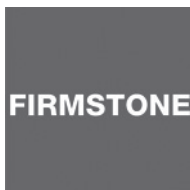

[591] 商標顏色 Cores de marca : 紅色, 白色, 如圖所示。

[210] 編號 N.º : N/136239 [220] 申請日 Data de pedido : 2018/04/03  
 [730] 申請人 Requerente : 灝祥傢俱有限公司  
 FIRMSTONE MOBILI LIMITED  
 地址 Endereço : 香港中環夏慤道12號美國銀行中心地庫B27-28室  
 Flat/Rm B27-28 Basement, Bank of America Tower, 12 Harcourt Road, Central, Hong Kong  
 國籍 Nacionalidade : 根據香港法例成立 Constituída segundo as leis de H.K.  
 活動 Actividade : 商業及工業 comercial e industrial  
 [511] 類別 Classe : 19  
 [511] 產品 Produtos : 木材; 膠合板; 成品木材; 製家用器具用木材; 石板; 柏油; 瀝青(人造瀝青); 屋頂石板片; 花崗石; 大理石; 人造石; 可移動的非金屬建築物; 非金屬隔板; 非金屬碑。  
 [540] 商標 Marca :

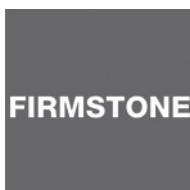

[591] 商標顏色 Cores de marca : 紅色, 白色, 如圖所示。

- [210] 編號 N.º : N/136240 [220] 申請日 Data de pedido : 2018/04/03
- [730] 申請人 Requerente : 灝祥傢俱有限公司  
FIRMSTONE MOBILI LIMITED
- 地址 Endereço : 香港中環夏慤道12號美國銀行中心地庫B27-28室  
Flat/Rm B27-28 Basement, Bank of America Tower, 12 Harcourt Road, Central, Hong Kong
- 國籍 Nacionalidade : 根據香港法例成立 Constituída segundo as leis de H.K.
- 活動 Actividade : 商業及工業 comercial e industrial
- [511] 類別 Classe : 20
- [511] 產品 Produtos : 傢俱; 鏡子(玻璃鏡); 相框; 非金屬容器(存儲和運輸用); 未加工的或半加工鯨骨; 未加工或半加工的動物角; 珍珠母(未加工或半加工的); 貝殼; 海泡石煙斗; 黃琥珀。
- [540] 商標 Marca :



- [591] 商標顏色 Cores de marca : 紅色, 白色, 如圖所示。

- [210] 編號 N.º : N/136241 [220] 申請日 Data de pedido : 2018/04/03
- [730] 申請人 Requerente : 灝祥傢俱有限公司  
FIRMSTONE MOBILI LIMITED
- 地址 Endereço : 香港中環夏慤道12號美國銀行中心地庫B27-28室  
Flat/Rm B27-28 Basement, Bank of America Tower, 12 Harcourt Road, Central, Hong Kong
- 國籍 Nacionalidade : 根據香港法例成立 Constituída segundo as leis de H.K.
- 活動 Actividade : 商業及工業 comercial e industrial
- [511] 類別 Classe : 21
- [511] 產品 Produtos : 廚房容器; 廚房用具; 梳; 家用海綿; 刷子; 清潔器具(手工操作); 玻璃盒; 水晶(玻璃製品); 彩飾玻璃; 陶瓷、赤陶或玻璃小雕像。
- [540] 商標 Marca :

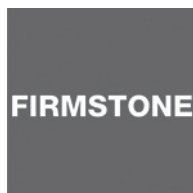

- [591] 商標顏色 Cores de marca : 紅色, 白色, 如圖所示。

- [210] 編號 N.º : N/136242 [220] 申請日 Data de pedido : 2018/04/03
- [730] 申請人 Requerente : 灝祥傢俱有限公司  
FIRMSTONE MOBILI LIMITED
- 地址 Endereço : 香港中環夏慤道12號美國銀行中心地庫B27-28室  
Flat/Rm B27-28 Basement, Bank of America Tower, 12 Harcourt Road, Central, Hong Kong
- 國籍 Nacionalidade : 根據香港法例成立 Constituída segundo as leis de H.K.
- 活動 Actividade : 商業及工業 comercial e industrial

- [511] 類別 Classe : 24  
 [511] 產品 Produtos : 紡織品製傢俱罩; 紡織品製窗簾圈; 紡織品或塑料簾; 紡織纖維織物; 紡織品洗臉巾; 紡織品過濾材料; 襯料(紡織品); 紡織織物; 紡織品或塑料浴簾; 紡織品掛毯(牆上掛簾帷)。  
 [540] 商標 Marca :



- [591] 商標顏色 Cores de marca : 紅色, 白色, 如圖所示。

- [210] 編號 N.º : N/136243 [220] 申請日 Data de pedido : 2018/04/03  
 [730] 申請人 Requerente : 灝祥傢俱有限公司  
 FIRMSTONE MOBILI LIMITED  
 地址 Endereço : 香港中環夏慤道12號美國銀行中心地庫B27-28室  
 Flat/Rm B27-28 Basement, Bank of America Tower, 12 Harcourt Road, Central, Hong Kong  
 國籍 Nacionalidade : 根據香港法例成立 Constituída segundo as leis de H.K.  
 活動 Actividade : 商業及工業 comercial e industrial  
 [511] 類別 Classe : 27  
 [511] 產品 Produtos : 地毯; 墊席; 亞麻油地氈; 非紡織品掛毯(牆上掛簾帷)。  
 [540] 商標 Marca :



- [591] 商標顏色 Cores de marca : 紅色, 白色, 如圖所示。

- [210] 編號 N.º : N/136244 [220] 申請日 Data de pedido : 2018/04/03  
 [730] 申請人 Requerente : 灝祥傢俱有限公司  
 FIRMSTONE MOBILI LIMITED  
 地址 Endereço : 香港中環夏慤道12號美國銀行中心地庫B27-28室  
 Flat/Rm B27-28 Basement, Bank of America Tower, 12 Harcourt Road, Central, Hong Kong  
 國籍 Nacionalidade : 根據香港法例成立 Constituída segundo as leis de H.K.  
 活動 Actividade : 商業及工業 comercial e industrial  
 [511] 類別 Classe : 35  
 [511] 服務 Serviços : 廣告; 會計; 商業管理和組織諮詢; 市場分析; 商業評估; 商業調查。  
 [540] 商標 Marca :



- [591] 商標顏色 Cores de marca : 紅色, 白色, 如圖所示。

- [210] 編號 N.º : N/136245 [220] 申請日 Data de pedido : 2018/04/03
- [730] 申請人 Requerente : 灝祥傢俱有限公司  
FIRMSTONE MOBILI LIMITED
- 地址 Endereço : 香港中環夏慤道12號美國銀行中心地庫B27-28室  
Flat/Rm B27-28 Basement, Bank of America Tower, 12 Harcourt Road, Central, Hong Kong
- 國籍 Nacionalidade : 根據香港法例成立 Constituída segundo as leis de H.K.
- 活動 Actividade : 商業及工業 comercial e industrial
- [511] 類別 Classe : 37
- [511] 服務 Serviços : 傢俱保養; 電器設備安裝和修理; 鋪瀝青; 辦公機器和設備的安裝、保養和修理; 空調設備的安裝和修理; 建築; 拆除建築物; 安裝門窗。
- [540] 商標 Marca :



- [591] 商標顏色 Cores de marca : 紅色, 白色, 如圖所示。

- [210] 編號 N.º : N/136246 [220] 申請日 Data de pedido : 2018/04/03
- [730] 申請人 Requerente : 灝祥傢俱有限公司  
FIRMSTONE MOBILI LIMITED
- 地址 Endereço : 香港中環夏慤道12號美國銀行中心地庫B27-28室  
Flat/Rm B27-28 Basement, Bank of America Tower, 12 Harcourt Road, Central, Hong Kong
- 國籍 Nacionalidade : 根據香港法例成立 Constituída segundo as leis de H.K.
- 活動 Actividade : 商業及工業 comercial e industrial
- [511] 類別 Classe : 42
- [511] 服務 Serviços : 建築學諮詢; 技術研究; 機械研究; 建築製圖; 工程; 計算機軟件設計; 計算機硬件諮詢。
- [540] 商標 Marca :



- [591] 商標顏色 Cores de marca : 紅色, 白色, 如圖所示。

- [210] 編號 N.º : N/136250 [220] 申請日 Data de pedido : 2018/04/03
- [730] 申請人 Requerente : Sothys Auriac
- 地址 Endereço : Le Bourg, 19220 Auriac
- 國籍 Nacionalidade : 法國 Francesa
- 活動 Actividade : 商業及工業 comercial e industrial
- [511] 類別 Classe : 3
- [511] 產品 Produtos : 香水和化妝品; 臉部和身體用化妝品; 頭髮用品; 化妝品, 尤指乳霜, 乳液, 洗劑(露), 化妝品用油, 臉部、身體、手腳用的化妝品凝膠, 肥皂; 精油; 牙膏; 非醫療用之盥洗用劑; 空氣芳香劑。

[540] 商標 Marca :



---

[210] 編號 N.º : N/136251 [220] 申請日 Data de pedido : 2018/04/03  
[730] 申請人 Requerente : 蕪湖疊紙網絡科技有限公司  
Wuhu Nikki Co.,Ltd  
地址 Endereço : 安徽省蕪湖市北京中路蕪湖廣告產業園內廣告創意綜合樓二樓C234室  
Room C234, Advertising Creative Complex Building, Wuhu Advertising Industrial Park,  
Beijing Middle Road,Wuhu City, Anhui Province  
國籍 Nacionalidade : 中國 Chinesa  
活動 Actividade : 商業及工業 comercial e industrial  
[511] 類別 Classe : 9  
[511] 產品 Produtos : 計算機遊戲軟件; 動畫片; 密紋盤 (音像); 攝像機; 電影膠片編輯用設備; 閃光燈 (攝影); 放映設備; 光學器械和儀器; 監視器 (計算機硬件); 遙控儀器。  
[540] 商標 Marca :

戀與製作人

---

[210] 編號 N.º : N/136252 [220] 申請日 Data de pedido : 2018/04/03  
[730] 申請人 Requerente : 蕪湖疊紙網絡科技有限公司  
Wuhu Nikki Co.,Ltd  
地址 Endereço : 安徽省蕪湖市北京中路蕪湖廣告產業園內廣告創意綜合樓二樓C234室  
Room C234, Advertising Creative Complex Building, Wuhu Advertising Industrial Park,  
Beijing Middle Road,Wuhu City, Anhui Province  
國籍 Nacionalidade : 中國 Chinesa  
活動 Actividade : 商業及工業 comercial e industrial  
[511] 類別 Classe : 42  
[511] 服務 Serviços : 研究和開發 (替他人); 化妝品研究; 紡織品測試; 包裝設計; 室內裝飾設計; 計算機編程; 服裝設計; 計算機軟件設計; 主持計算機站 (網站); 書畫刻印藝術設計。  
[540] 商標 Marca :

戀與製作人

---

[210] 編號 N.º : N/136253 [220] 申請日 Data de pedido : 2018/04/03  
[730] 申請人 Requerente : Chiaphua Industries Limited  
地址 Endereço : Unit A, 2/F., Chiaphua Industries Building, Nos. 8-10 Siu Lek Yuen Road, Sha Tin, New Territories, Hong Kong  
國籍 Nacionalidade : 根據香港法例成立 Constituída segundo as leis de H.K.

- 活動 Actividade : 商業及工業 comercial e industrial  
 [511] 類別 Classe : 5  
 [511] 產品 Produtos : Germicidas, desinfectantes e anti-sépticos; preparados para purificação do ar.  
 [540] 商標 Marca :



- [591] 商標顏色 Cores de marca : Azul turquesa e amarelo.

- [210] 編號 N.º : N/136254 [220] 申請日 Data de pedido : 2018/04/03  
 [730] 申請人 Requerente : Chiaphua Industries Limited  
 地址 Endereço : Unit A, 2/F., Chiaphua Industries Building, Nos. 8-10 Siu Lek Yuen Road, Sha Tin, New Territories, Hong Kong  
 國籍 Nacionalidade : 根據香港法例成立 Constituída segundo as leis de H.K.  
 活動 Actividade : 商業及工業 comercial e industrial  
 [511] 類別 Classe : 11  
 [511] 產品 Produtos : Filtros para purificadores do ar; filtradores de limpeza do ar (peças de máquinas para limpeza do ar ou instalações).  
 [540] 商標 Marca :



- [591] 商標顏色 Cores de marca : Azul turquesa e amarelo.

- [210] 編號 N.º : N/136255 [220] 申請日 Data de pedido : 2018/04/03  
 [730] 申請人 Requerente : 忠誠藥房有限公司  
 地址 Endereço : 澳門賈羅布大馬路30號新建業商業中心地下O座  
 國籍 Nacionalidade : 根據澳門法例成立 Constituída segundo as leis de Macau  
 活動 Actividade : 商業 comercial  
 [511] 類別 Classe : 5  
 [511] 產品 Produtos : 醫用和獸醫用製劑, 醫用衛生製劑, 醫用營養品, 嬰兒食品, 膏藥, 繃敷材料, 填塞牙孔和牙模用料, 消毒劑, 消滅有害動物製劑, 殺真菌劑, 除莠劑, 中成藥。  
 [540] 商標 Marca :

# 忠正堂風濕皇

- [591] 商標顏色 Cores de marca : 黑色, 白色, (如圖所示)。

- [210] 編號 N.º : N/136256 [220] 申請日 Data de pedido : 2018/04/03  
 [730] 申請人 Requerente : 忠誠藥房有限公司  
 地址 Endereço : 澳門賈羅布大馬路30號新建業商業中心地下O座  
 國籍 Nacionalidade : 根據澳門法例成立 Constituída segundo as leis de Macau  
 活動 Actividade : 商業 comercial  
 [511] 類別 Classe : 5  
 [511] 產品 Produtos : 醫用和獸醫用製劑, 醫用衛生製劑, 醫用營養品, 嬰兒食品, 膏藥, 繃敷材料, 填塞牙孔和牙模用料, 消毒劑, 消滅有害動物製劑, 殺真菌劑, 除莠劑, 中成藥。

[540] 商標 Marca :

# 忠正堂久咳丸

[591] 商標顏色 Cores de marca : 黑色, 白色, (如圖所示)。

[210] 編號 N.º : N/136257 [220] 申請日 Data de pedido : 2018/04/03

[730] 申請人 Requerente : 忠誠藥房有限公司

地址 Endereço : 澳門賈羅布大馬路30號新建業商業中心地下O座

國籍 Nacionalidade : 根據澳門法例成立 Constituída segundo as leis de Macau

活動 Actividade : 商業 comercial

[511] 類別 Classe : 5

[511] 產品 Produtos : 醫用和獸醫用製劑, 醫用衛生製劑, 醫用營養品, 嬰兒食品, 膏藥, 繃敷材料, 填塞牙孔和牙模用料, 消毒劑, 消滅有害動物製劑, 殺真菌劑, 除莠劑, 中成藥。

[540] 商標 Marca :

# 忠正堂烏絲丸

[591] 商標顏色 Cores de marca : 黑色, 白色, (如圖所示)。

[210] 編號 N.º : N/136258 [220] 申請日 Data de pedido : 2018/04/03

[730] 申請人 Requerente : 忠誠藥房有限公司

地址 Endereço : 澳門賈羅布大馬路30號新建業商業中心地下O座

國籍 Nacionalidade : 根據澳門法例成立 Constituída segundo as leis de Macau

活動 Actividade : 商業 comercial

[511] 類別 Classe : 5

[511] 產品 Produtos : 醫用和獸醫用製劑, 醫用衛生製劑, 醫用營養品, 嬰兒食品, 膏藥, 繃敷材料, 填塞牙孔和牙模用料, 消毒劑, 消滅有害動物製劑, 殺真菌劑, 除莠劑, 中成藥。

[540] 商標 Marca :

# 忠正堂利膽丸

[591] 商標顏色 Cores de marca : 黑色, 白色, (如圖所示)。

[210] 編號 N.º : N/136259 [220] 申請日 Data de pedido : 2018/04/03

[730] 申請人 Requerente : 忠誠藥房有限公司

地址 Endereço : 澳門賈羅布大馬路30號新建業商業中心地下O座

國籍 Nacionalidade : 根據澳門法例成立 Constituída segundo as leis de Macau

活動 Actividade : 商業 comercial

[511] 類別 Classe : 5

[511] 產品 Produtos : 醫用和獸醫用製劑, 醫用衛生製劑, 醫用營養品, 嬰兒食品, 膏藥, 繃敷材料, 填塞牙孔和牙模用料, 消毒劑, 消滅有害動物製劑, 殺真菌劑, 除莠劑, 中成藥。

[540] 商標 Marca :

# 忠正堂鼻炎清

[591] 商標顏色 Cores de marca : 黑色, 白色, (如圖所示)。



- [210] 編號 N.º : N/136260 [220] 申請日 Data de pedido : 2018/04/03
- [730] 申請人 Requerente : 鴻運貿易(國際)有限公司  
Hung Win Trading Company Limited
- 地址 Endereço : 香港九龍觀塘觀塘道342-344號泉源工業大廈10樓B座  
Block B, 10/F, Chuan Yuan Factory Building, 342-344 Kwun Tong Road, Kwun Tong, Kowloon, Hong Kong
- 國籍 Nacionalidade : 根據香港法例成立 Constituída segundo as leis de H.K.
- 活動 Actividade : 商業及工業 comercial e industrial
- [511] 類別 Classe : 5
- [511] 產品 Produtos : 藥劑; 草藥製劑; 中醫藥配方; 藥油; 藥用軟膏; 人用藥; 藥物飲料; 醫用藥物; 醫腦藥丸; 藥用膠囊; 中藥成藥; 醫用營養品; 醫用營養食品; 醫用保健食品; 醫用健康食品。
- [540] 商標 Marca :

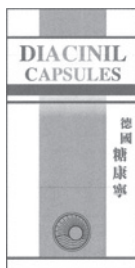

- [591] 商標顏色 Cores de marca : 黑, 深藍, 中黃。

- [210] 編號 N.º : N/136261 [220] 申請日 Data de pedido : 2018/04/03
- [730] 申請人 Requerente : 鴻運貿易(國際)有限公司  
Hung Win Trading Company Limited
- 地址 Endereço : 香港九龍觀塘觀塘道342-344號泉源工業大廈10樓B座  
Block B, 10/F, Chuan Yuan Factory Building, 342-344 Kwun Tong Road, Kwun Tong, Kowloon, Hong Kong
- 國籍 Nacionalidade : 根據香港法例成立 Constituída segundo as leis de H.K.
- 活動 Actividade : 商業及工業 comercial e industrial
- [511] 類別 Classe : 5
- [511] 產品 Produtos : 藥劑; 草藥製劑; 中醫藥配方; 藥油; 藥用軟膏; 人用藥; 藥物飲料; 醫用藥物; 醫腦藥丸; 藥用膠囊; 中藥成藥; 醫用營養品; 醫用營養食品; 醫用保健食品; 醫用健康食品。
- [540] 商標 Marca :



- [591] 商標顏色 Cores de marca : 黑, 深啡, 中啡, 棗紅, 淺啡, 杏, 中黃, 米黃, 黃, 綠, 淺綠, 白。

- [210] 編號 N.º : N/136262 [220] 申請日 Data de pedido : 2018/04/03
- [730] 申請人 Requerente : 鴻運貿易(國際)有限公司  
Hung Win Trading Company Limited
- 地址 Endereço : 香港九龍觀塘觀塘道342-344號泉源工業大廈10樓B座  
Block B, 10/F, Chuan Yuan Factory Building, 342-344 Kwun Tong Road, Kwun Tong, Kowloon, Hong Kong

- 國籍 Nacionalidade : 根據香港法例成立 Constituída segundo as leis de H.K.  
 活動 Actividade : 商業及工業 comercial e industrial  
 [511] 類別 Classe : 5  
 [511] 產品 Produtos : 藥劑; 草藥製劑; 中醫藥配方; 藥油; 藥用軟膏; 人用藥; 藥物飲料; 醫用藥物; 醫腦藥丸; 藥用膠囊; 中藥成藥; 醫用營養品; 醫用營養食品; 醫用保健食品; 醫用健康食品。  
 [540] 商標 Marca :



- [591] 商標顏色 Cores de marca : 藍, 桃紅。

- [210] 編號 N.º : N/136263 [220] 申請日 Data de pedido : 2018/04/03  
 [730] 申請人 Requerente : 旅東股份有限公司  
 LUTONG ENTERPRISE CORP.  
 地址 Endereço : 中國台灣臺北市中山區南京東路2段36號8樓  
 8F., No.36, Sec.2, Nanjing E.Rd., Zhongshan Dist., Taipei City 10457, Taiwan, China  
 活動 Actividade : 商業及工業 comercial e industrial  
 [511] 類別 Classe : 25  
 [511] 產品 Produtos : 籃球鞋; 海灘鞋; 運動用靴; 拳擊用鞋; 靴鞋; 涼鞋; 運動鞋; 衣服; 領帶; 帽子; 襪; 手套【服裝】; 圍巾; 腰帶【服裝】。  
 [540] 商標 Marca :



- [210] 編號 N.º : N/136288 [220] 申請日 Data de pedido : 2018/04/03  
 [730] 申請人 Requerente : YAMANASHI MEIJO CO., LTD.  
 地址 Endereço : 2283 Daigahara, Hakushu-Cho, Hokuto-Shi, Yamanashi 408-0312, Japan  
 國籍 Nacionalidade : 日本 Japonesa  
 活動 Actividade : 商業及工業 comercial e industrial  
 [511] 類別 Classe : 33  
 [511] 產品 Produtos : Bebidas alcoólicas (excepto cervejas); saquê (vinho de arroz japonês).  
 [540] 商標 Marca :

七 賢

- [210] 編號 N.º : N/136289 [220] 申請日 Data de pedido : 2018/04/03  
 [730] 申請人 Requerente : 關維利  
 地址 Endereço : 澳門黑沙環涌河新街裕華大廈第5座14樓E  
 國籍 Nacionalidade : 中國 Chinesa

- 活動 Actividade : 商業 comercial  
 [511] 類別 Classe : 28  
 [511] 產品 Produtos : 玩具, 娛樂用品。  
 [540] 商標 Marca :



- [591] 商標顏色 Cores de marca : 粉紅色, 粉綠色, 粉黃色, 咖啡色, 如圖所示。

- [210] 編號 N.º : N/136290 [220] 申請日 Data de pedido : 2018/04/09  
 [730] 申請人 Requerente : WONG FAI WENG  
 地址 Endereço : E. de Marginal de Areia Preta Edf. Polytax Gdn Bl-3 21-And-Q Macau  
 國籍 Nacionalidade : 中國 Chinesa  
 活動 Actividade : 商業 comercial  
 [511] 類別 Classe : 30  
 [511] 產品 Produtos : 咖啡, 茶, 可可, 糖, 米, 食用澱粉, 西米, 咖啡代用品, 麵粉及穀類製品, 麵包, 糕點及糖果, 冰製食品, 蜂蜜, 糖漿, 鮮酵母, 發酵粉, 食鹽, 芥末, 醋, 沙司(調味品), 調味用香料, 飲用冰, 非醫藥用保健品。  
 [540] 商標 Marca :



- [591] 商標顏色 Cores de marca : 白色; 紅色, 如圖示。

- [210] 編號 N.º : N/136291 [220] 申請日 Data de pedido : 2018/04/09  
 [730] 申請人 Requerente : WONG FAI WENG  
 地址 Endereço : E. de Marginal de Areia Preta Edf. Polytax Gdn Bl-3 21-And-Q Macau  
 國籍 Nacionalidade : 中國 Chinesa  
 活動 Actividade : 商業 comercial  
 [511] 類別 Classe : 5  
 [511] 產品 Produtos : 西藥, 中成藥, 膏藥, 藥油, 止痛劑, 軟膏, 藥劑, 醫用營養品。  
 [540] 商標 Marca :



- [591] 商標顏色 Cores de marca : 紅色, 白色, 如圖示。

- [210] 編號 N.º : N/136292 [220] 申請日 Data de pedido : 2018/04/04  
 [730] 申請人 Requerente : 才勇  
 地址 Endereço : 中國瀋陽市大東區南卡門路59-4號1-3-1  
 國籍 Nacionalidade : 中國 Chinesa  
 活動 Actividade : 商業 comercial  
 [511] 類別 Classe : 14  
 [511] 產品 Produtos : 黃琥珀色寶石; 人造琥珀製珍珠(壓製的琥珀); 珠寶首飾; 手鐲(首飾); 瑪瑙; 未加工或半加工貴重金屬; 首飾用禮品盒; 手錶; 項鍊(首飾); 橄欖石(寶石)。

[540] 商標 Marca :

石光年

[591] 商標顏色 Cores de marca : 黑色(如圖所示)。

[210] 編號 N.º : N/136293 [220] 申請日 Data de pedido : 2018/04/04

[730] 申請人 Requerente : Xiamen Culiangwang Beverage Technology Co., Ltd.  
地址 Endereço : F23, No. 55 Hubin South Road, Siming District, Xiamen City 361004, China

國籍 Nacionalidade : 中國 Chinesa

活動 Actividade : 商業及工業 comercial e industrial

[511] 類別 Classe : 32

[511] 產品 Produtos : 啤酒;礦泉水;花生牛奶(軟飲料);無酒精飲料;杏仁乳(飲料);耐酸飲料;果汁;蔬菜汁(飲料);豆類飲料;花生奶(軟飲料);綠豆飲料;檸檬水;植物飲料;奶茶(非奶為主);飲料製劑;蘇打水;不含酒精的開胃酒;無酒精水果混合飲料;乳酸飲料(果製品,非奶);酸梅湯;無酒精果汁飲料;以蜂蜜為主的無酒精飲料;無酒精蘆薈飲料;大豆為主的飲料;米製飲料(非牛奶替代品);軟飲料;薑汁飲料;烏梅濃汁(不含酒精);豆汁;飲料製作配料。

[540] 商標 Marca :

粗粒王

[210] 編號 N.º : N/136294 [220] 申請日 Data de pedido : 2018/04/04

[730] 申請人 Requerente : 傑思廚具有限公司  
KITCHEN MASTER EQUIPMENT COMPANY LIMITED  
地址 Endereço : Flat/Rm 732, 7/f, Pacific Trade Centre, 2 Kai Hing Road, Kowloon Bay, K1, Hong Kong

國籍 Nacionalidade : 根據香港法例成立 Constituída segundo as leis de H.K.

活動 Actividade : 商業及工業 comercial e industrial

[511] 類別 Classe : 35

[511] 服務 Serviços : 貨物展出;樣品散發;廣告;為零售目的在通訊媒體上展示商品;商業信息代理;特許經營的商業管理;進出口代理;替他人推銷;替他人採購(替其他企業購買商品或服務);市場營銷。

[540] 商標 Marca :



[210] 編號 N.º : N/136295 [220] 申請日 Data de pedido : 2018/04/04

[730] 申請人 Requerente : 蘇州維業達觸控科技有限公司  
iVTouch co., Ltd.  
地址 Endereço : 中國江蘇省蘇州市工業園區鐘南街478號  
NO. 478, Zhongnan Street, Suzhou Industrial Park, Jiangsu, China

國籍 Nacionalidade : 中國 Chinesa

活動 Actividade : 商業及工業 comercial e industrial

[511] 類別 Classe : 9

[511] 產品 Produtos : 放大設備(攝影);視聽教學儀器;自動售票機;辦公室用打卡機;計算機器;電影攝影機;電影攝影機;印刷電路;照相機(攝影);幻燈放映機;幻燈片放映設備;螢光屏;投影銀幕;表面覆

有帶電導體的玻璃；光刻網屏；數據處理設備；計算機存儲器；計算機；便攜計算機；已錄製的計算機程序（程序）；放映設備；教學儀器；電視機；計算機外圍設備；計算機周邊設備；計算機軟件（已錄製）；電腦軟件（錄製好的）；計算器；電視螢光屏。

[540] 商標 Marca :

# Visionboard

[210] 編號 N.º : N/136296 [220] 申請日 Data de pedido : 2018/04/04

[730] 申請人 Requerente : 深圳市幸福商城科技股份有限公司  
地址 Endereço : 中國廣東省深圳市龍崗區坂田街道布龍339鴻生源工業園A座5樓  
國籍 Nacionalidade : 中國 Chinesa  
活動 Actividade : 商業及工業 comercial e industrial

[511] 類別 Classe : 9

[511] 產品 Produtos : 已錄製的計算機程序（程序）；已錄製的計算機操作程序；計算機軟件（已錄製）；計算機程序（可下載軟件）；商品電子標籤；監視器（計算機程序）；計算機遊戲軟件；電子出版物（可下載）；密碼磁卡；已編碼的磁卡；磁性識別卡。

[540] 商標 Marca :

# 幸福 西餅

[210] 編號 N.º : N/136297 [220] 申請日 Data de pedido : 2018/04/04

[730] 申請人 Requerente : 深圳市幸福商城科技股份有限公司  
地址 Endereço : 中國廣東省深圳市龍崗區坂田街道布龍339鴻生源工業園A座5樓  
國籍 Nacionalidade : 中國 Chinesa  
活動 Actividade : 商業及工業 comercial e industrial

[511] 類別 Classe : 30

[511] 產品 Produtos : 咖啡；茶；糖果；蛋糕；甜食；小蛋糕（糕點）；麵包；糕點；餡餅（點心）；可食用的蛋糕飾品。

[540] 商標 Marca :

# 幸福 西餅

[210] 編號 N.º : N/136298 [220] 申請日 Data de pedido : 2018/04/04

[730] 申請人 Requerente : 深圳市幸福商城科技股份有限公司  
地址 Endereço : 中國廣東省深圳市龍崗區坂田街道布龍339鴻生源工業園A座5樓  
國籍 Nacionalidade : 中國 Chinesa  
活動 Actividade : 商業及工業 comercial e industrial

[511] 類別 Classe : 35

[511] 服務 Serviços : 廣告；為零售目的在通訊媒體上展示商品；計算機網絡上的在線廣告；組織商業或廣告展覽；特許經營的商業管理；商業信息；替他人推銷；電視商業廣告；計算機數據庫信息系統化；將信息編入計算機數據庫。

[540] 商標 Marca :

幸福  
西餅

[210] 編號 N.º : N/136299 [220] 申請日 Data de pedido : 2018/04/04  
 [730] 申請人 Requerente : Konami Gaming, Inc.  
 地址 Endereço : 585 Trade Center Drive, Las Vegas, Nevada 89119 USA  
 國籍 Nacionalidade : 美國 Americana  
 活動 Actividade : 商業 comercial  
 [511] 類別 Classe : 9  
 [511] 產品 Produtos : Máquinas de jogo electrónicas, nomeadamente dispositivos que aceitam apostas; dispositivos de jogos, nomeadamente máquinas de jogos, “slot machines”, máquinas de bingo, com ou sem saída de vídeo; equipamentos de jogo, nomeadamente “slot machines”, com ou sem saída de vídeo; máquinas de jogos com um dispositivo que aceita apostas; máquinas de jogos; máquinas de jogos incluindo “slot machines” ou terminais de vídeo para lotaria; máquinas de jogos que geram ou exibem resultados de apostas; máquinas de jogos nomeadamente “slot machines” e terminais de vídeo para lotaria; máquinas para jogos de fortuna e azar; equipamento reconfigurável de jogos de lotaria e casino, nomeadamente máquinas de jogos e software operacional de computador para jogos vendido à unidade; “slot machines” .

[540] 商標 Marca :

CONCERTO OPUS

[210] 編號 N.º : N/136302 [220] 申請日 Data de pedido : 2018/04/04  
 [730] 申請人 Requerente : Maxim’s Caterers Limited  
 地址 Endereço : 香港九龍長沙灣長順街17號美心集團中心18樓  
 18/F., Maxim’s Centre, No. 17, Cheung Shun Street, Cheung Sha Wan, Kowloon, Hong Kong  
 國籍 Nacionalidade : 根據香港法例成立 Constituída segundo as leis de H.K.  
 活動 Actividade : 商業 comercial  
 [511] 類別 Classe : 16  
 [511] 產品 Produtos : 信封(辦公物品);表格(印刷品);口袋書籍(手冊);雜誌(期刊);書籍(手冊);資訊集;備忘簿;傳單;紙;紙頁(辦公物品);代用券;紙帶;印刷材料;印刷出版物;說明書;辦公物品;包裝紙;產品包裝;書寫材料;書寫或繪畫書;備忘本;書寫用紙;不屬別類的紙板及產品;照片;包裝用塑料物品(不屬別類)。

[540] 商標 Marca :



- [210] 編號 N.º : N/136303 [220] 申請日 Data de pedido : 2018/04/04
- [730] 申請人 Requerente : Maxim's Caterers Limited  
地址 Endereço : 香港九龍長沙灣長順街17號美心集團中心18樓  
18/F., Maxim's Centre, No. 17, Cheung Shun Street, Cheung Sha Wan, Kowloon, Hong Kong
- 國籍 Nacionalidade : 根據香港法例成立 Constituída segundo as leis de H.K.
- 活動 Actividade : 商業 comercial
- [511] 類別 Classe : 29
- [511] 產品 Produtos : 肉及保存裝的肉;魚;家禽及野味;肉汁;保存裝、乾製及煮熟的水果和蔬菜;果凍,果醬,水果醬汁;蛋,奶及乳製品;奶粉;奶油;食用油及油脂;乳酪;蛋黃醬;塗抹麵包的奶油用乳製品;堅果仁;泡菜;乾製及保存裝的海產(魚除外)。
- [540] 商標 Marca :



- [210] 編號 N.º : N/136304 [220] 申請日 Data de pedido : 2018/04/04
- [730] 申請人 Requerente : Maxim's Caterers Limited  
地址 Endereço : 香港九龍長沙灣長順街17號美心集團中心18樓  
18/F., Maxim's Centre, No. 17, Cheung Shun Street, Cheung Sha Wan, Kowloon, Hong Kong
- 國籍 Nacionalidade : 根據香港法例成立 Constituída segundo as leis de H.K.
- 活動 Actividade : 商業 comercial
- [511] 類別 Classe : 30
- [511] 產品 Produtos : 咖啡,咖啡代用品,咖啡代替品;茶,茶葉及其產品;可可,可可粉及其產品;湯的製品;麵包;餅乾;蛋糕;小吃食品;硬餅乾;蜂窩餅;中式蛋糕及西式蛋糕;湯糰;杏仁片;巧克力;棍包;薄煎餅;甜品;布甸;糕點及糖果產品;通心粉;意大利粉及其他麵食;麵粉及穀類製品;蜂蜜;糖蜜;鮮酵母;發酵粉;食鹽;糖;醋;芥末;胡椒;調味料;蘿蔔醬;醬汁(調味品);沙律醬;番茄醬;咖喱;冰;米;木薯澱粉;西米;月餅。
- [540] 商標 Marca :



- [210] 編號 N.º : N/136305 [220] 申請日 Data de pedido : 2018/04/04
- [730] 申請人 Requerente : Maxim's Caterers Limited  
地址 Endereço : 香港九龍長沙灣長順街17號美心集團中心18樓  
18/F., Maxim's Centre, No. 17, Cheung Shun Street, Cheung Sha Wan, Kowloon, Hong Kong
- 國籍 Nacionalidade : 根據香港法例成立 Constituída segundo as leis de H.K.
- 活動 Actividade : 商業 comercial
- [511] 類別 Classe : 35
- [511] 服務 Serviços : 廣告;企業管理;企業行政;辦公室服務;透過郵寄的廣告;貿易用諮詢(專業的);商業資訊;企業問卷調查;商業調查;企業組織的管理及諮詢;於商業管理的輔助;商業貿易的管理諮詢;於商業組織的諮詢;商業貿易調查;於商業或工業管理的輔助;物品展示;透過直接郵寄的廣

告；廣告材料的傳播；樣品分發；組織以商業或廣告為目的之展覽會；出入口代理；市場調查；市場研究；組織以商業或廣告為目的之商業展覽會；替他人作推銷；廣告材料的更新；為第三者利益而展示各類食品和飲料產品。

[540] 商標 Marca :



[210] 編號 N.º : N/136306 [220] 申請日 Data de pedido : 2018/04/04  
 [730] 申請人 Requerente : Maxim's Caterers Limited  
 地址 Endereço : 香港九龍長沙灣長順街17號美心集團中心18樓  
 18/F., Maxim's Centre, No. 17, Cheung Shun Street, Cheung Sha Wan, Kowloon, Hong Kong  
 國籍 Nacionalidade : 根據香港法例成立 Constituída segundo as leis de H.K.  
 活動 Actividade : 商業 comercial  
 [511] 類別 Classe : 43  
 [511] 服務 Serviços : 為他人提供及準備作外賣消費的食品；餐廳、咖啡店及提供餐食服務；全屬第43類。  
 [540] 商標 Marca :



[210] 編號 N.º : N/136308 [220] 申請日 Data de pedido : 2018/04/04  
 [730] 申請人 Requerente : 奢豪禮賓顧問服務有限公司  
 SERVIÇOS DE CONSULTADORIA CONCIERGE DE LUXO, LIMITADA  
 地址 Endereço : 澳門商業大馬路251A-301, 友邦大廈, 10樓1003室  
 Avenida Comercial de Macau, 251A-301, AIA Tower, 10 andar, fracção 1003, em Macau  
 國籍 Nacionalidade : 根據澳門法例成立 Constituída segundo as leis de Macau  
 活動 Actividade : 商業 comercial  
 [511] 類別 Classe : 44  
 [511] 服務 Serviços : 美容院、健康按摩浴、按摩。  
 [540] 商標 Marca :



[210] 編號 N.º : N/136309 [220] 申請日 Data de pedido : 2018/04/04  
 [730] 申請人 Requerente : 奢豪禮賓顧問服務有限公司  
 SERVIÇOS DE CONSULTADORIA CONCIERGE DE LUXO, LIMITADA



地址 Endereço : 澳門商業大馬路251A-301·友邦大廈·10樓1003室  
Avenida Comercial de Macau, 251A-301, AIA Tower, 10 andar, fracção 1003, em Macau

國籍 Nacionalidade : 根據澳門法例成立 Constituída segundo as leis de Macau

活動 Actividade : 商業 comercial

[511] 類別 Classe : 44

[511] 服務 Serviços : 美容院、健康按摩浴、按摩。

[540] 商標 Marca :



[210] 編號 N.º : N/136314 [220] 申請日 Data de pedido : 2018/04/04

[730] 申請人 Requerente : Be Beers Intangibles Limited

地址 Endereço : 20 Carlton House Terrace, London, SW1Y 5 AN, United Kingdom

國籍 Nacionalidade : 英國 Inglesa

活動 Actividade : 商業及工業 comercial e industrial

[511] 類別 Classe : 14

[511] 產品 Produtos : Metais preciosos e suas ligas e artigos em metais preciosos ou em plaqué, não incluídos noutras classes; artigos de joalharia e bijuterias; pedras preciosas e semi-preciosas; relojoaria e instrumentos cronométricos.

[540] 商標 Marca :

## DE BEERS鑽石大師，傳奇承自1888年

[210] 編號 N.º : N/136315 [220] 申請日 Data de pedido : 2018/04/04

[730] 申請人 Requerente : Be Beers Intangibles Limited

地址 Endereço : 20 Carlton House Terrace, London, SW1Y 5 AN, United Kingdom

國籍 Nacionalidade : 英國 Inglesa

活動 Actividade : 商業及工業 comercial e industrial

[511] 類別 Classe : 35

[511] 服務 Serviços : Serviços de vendas a retalho e por grosso, serviços de publicidade e comercialização, tudo no sector de metais preciosos e suas ligas e artigos em metais preciosos ou em plaqué, artigos de joalharia e bijuterias, pedras preciosas e semi-preciosas, relojoaria e instrumentos cronométricos.

[540] 商標 Marca :

## DE BEERS鑽石大師，傳奇承自1888年

[210] 編號 N.º : N/136316 [220] 申請日 Data de pedido : 2018/04/04

[730] 申請人 Requerente : Be Beers Intangibles Limited

地址 Endereço : 20 Carlton House Terrace, London, SW1Y 5 AN, United Kingdom

國籍 Nacionalidade : 英國 Inglesa

活動 Actividade : 商業及工業 comercial e industrial

[511] 類別 Classe : 14

[511] 產品 Produtos : Metais preciosos e suas ligas e artigos em metais preciosos ou em plaqué, não incluídos noutras classes; artigos de joalharia e bijuterias; pedras preciosas e semi-preciosas; relojoaria e instrumentos cronométricos.

[540] 商標 Marca :  
**戴比爾斯鑽石大師，傳奇承自1888年**

[210] 編號 N.º : N/136317 [220] 申請日 Data de pedido : 2018/04/04  
 [730] 申請人 Requerente : Be Beers Intangibles Limited  
 地址 Endereço : 20 Carlton House Terrace, London, SW1Y 5 AN, United Kingdom  
 國籍 Nacionalidade : 英國 Inglesa  
 活動 Actividade : 商業及工業 comercial e industrial  
 [511] 類別 Classe : 35  
 [511] 服務 Serviços : Serviços de vendas a retalho e por grosso, serviços de publicidade e comercialização, tudo no sector de metais preciosos e suas ligas e artigos em metais preciosos ou em plaqué, artigos de joalharia e bijutarias, pedras preciosas e semi-preciosas, relojoaria e instrumentos cronométricos.

[540] 商標 Marca :  
**戴比爾斯鑽石大師，傳奇承自1888年**

[210] 編號 N.º : N/136319 [220] 申請日 Data de pedido : 2018/04/04  
 [730] 申請人 Requerente : 安徽力普拉斯電源技術有限公司  
 地址 Endereço : 中國安徽省淮北市濉溪縣經濟開發區女貞路1號  
 國籍 Nacionalidade : 中國 Chinesa  
 活動 Actividade : 商業及工業 comercial e industrial  
 [511] 類別 Classe : 9  
 [511] 產品 Produtos : 運載用蓄電池;原電池;變壓器;蓄電池;電池充電器;起動器;太陽能電池;電池箱;電池;點火用電池;逆變器(電);蓄電瓶;電池極板;電池鉛板;光伏電池;計算機外圍設備;高壓電池;電池開關(電);原電池組;計算機。

[540] 商標 Marca :  

[210] 編號 N.º : N/136320 [220] 申請日 Data de pedido : 2018/04/04  
 [730] 申請人 Requerente : COMPANHIA DE CONSTRUÇÃO E INVESTIMENTO PREDIAL TRUST, LIMITADA  
 地址 Endereço : Rua de Pequim, N.ºs. 173 a 177, r/c, “P” e “Q”, Macau  
 國籍 Nacionalidade : 根據澳門法例成立 Constituída segundo as leis de Macau  
 活動 Actividade : 商業 comercial  
 [511] 類別 Classe : 36  
 [511] 服務 Serviços : 不動產事務, 不動產出租, 不動產代理, 不動產估價, 不動產管理。

[540] 商標 Marca :  

[591] 商標顏色 Cores de marca : Pantone 8643C (金屬色) 如圖所示。

- [210] 編號 N.º : N/136321 [220] 申請日 Data de pedido : 2018/04/04
- [730] 申請人 Requerente : COMPANHIA DE CONSTRUÇÃO E INVESTIMENTO PREDIAL TRUST, LIMITADA
- 地址 Endereço : Rua de Pequim, N.ºs. 173 a 177, r/c, “P” e “Q”, Macau
- 國籍 Nacionalidade : 根據澳門法例成立 Constituída segundo as leis de Macau
- 活動 Actividade : 商業 comercial
- [511] 類別 Classe : 37
- [511] 服務 Serviços : 房屋建築, 修理, 安裝服務; 建築房屋、道路、橋樑、堤壩或通訊線路的服務, 以及建築行業其他專項服務, 為建築服務的輔助性服務, 如建築計劃的檢查; 拆除建築物。
- [540] 商標 Marca :



- [591] 商標顏色 Cores de marca : Pantone 8643C (金屬色) 如圖所示。

- [210] 編號 N.º : N/136322 [220] 申請日 Data de pedido : 2018/04/04
- [730] 申請人 Requerente : COMPANHIA DE CONSTRUÇÃO E INVESTIMENTO PREDIAL TRUST, LIMITADA
- 地址 Endereço : Rua de Pequim, N.ºs. 173 a 177, r/c, “P” e “Q”, Macau
- 國籍 Nacionalidade : 根據澳門法例成立 Constituída segundo as leis de Macau
- 活動 Actividade : 商業 comercial
- [511] 類別 Classe : 36
- [511] 服務 Serviços : 不動產事務, 不動產出租, 不動產代理, 不動產估價, 不動產管理。
- [540] 商標 Marca :

**信 託 建 築 置 業 投 資 有 限 公 司**  
**TRUST CONSTRUCTION AND INVESTMENT COMPANY LIMITED**

- [210] 編號 N.º : N/136323 [220] 申請日 Data de pedido : 2018/04/04
- [730] 申請人 Requerente : COMPANHIA DE CONSTRUÇÃO E INVESTIMENTO PREDIAL TRUST, LIMITADA
- 地址 Endereço : Rua de Pequim, N.ºs. 173 a 177, r/c, “P” e “Q”, Macau
- 國籍 Nacionalidade : 根據澳門法例成立 Constituída segundo as leis de Macau
- 活動 Actividade : 商業 comercial
- [511] 類別 Classe : 37
- [511] 服務 Serviços : 房屋建築, 修理, 安裝服務; 建築房屋、道路、橋樑、堤壩或通訊線路的服務, 以及建築行業其他專項服務, 為建築服務的輔助性服務, 如建築計劃的檢查; 拆除建築物。
- [540] 商標 Marca :

**信 託 建 築 置 業 投 資 有 限 公 司**  
**TRUST CONSTRUCTION AND INVESTMENT COMPANY LIMITED**

- [210] 編號 N.º : N/136324 [220] 申請日 Data de pedido : 2018/04/04
- [730] 申請人 Requerente : 深圳市雲創服裝設計有限公司
- 地址 Endereço : 中國深圳市南山區南山街道科苑路8號訊美科技廣場2號11層A座

國籍 Nacionalidade : 中國 Chinesea  
 活動 Actividade : 商業及工業 comercial e industrial  
 [511] 類別 Classe : 25  
 [511] 產品 Produtos : 襯衣; 服裝; 針織服裝; 內衣; 嬰兒全套衣; 鞋; 帽; 襪; 手套 (服裝); 圍巾。  
 [540] 商標 Marca :



[210] 編號 N.º : N/136325 [220] 申請日 Data de pedido : 2018/04/04  
 [730] 申請人 Requerente : 深圳市雲創服裝設計有限公司  
 地址 Endereço : 中國深圳市南山區南山街道科苑路8號訊美科技廣場2號11層A座  
 國籍 Nacionalidade : 中國 Chinesea  
 活動 Actividade : 商業及工業 comercial e industrial  
 [511] 類別 Classe : 14  
 [511] 產品 Produtos : 貴重金屬錠; 瑪瑙; 手鐲 (首飾); 小飾物 (首飾); 胸針 (首飾); 項鍊 (首飾); 珠寶首飾; 手錶; 錶, 錶盒 (禮品)。  
 [540] 商標 Marca :

MAXRIENY

[210] 編號 N.º : N/136326 [220] 申請日 Data de pedido : 2018/04/04  
 [730] 申請人 Requerente : 深圳市雲創服裝設計有限公司  
 地址 Endereço : 中國深圳市南山區南山街道科苑路8號訊美科技廣場2號11層A座  
 國籍 Nacionalidade : 中國 Chinesea  
 活動 Actividade : 商業及工業 comercial e industrial  
 [511] 類別 Classe : 18  
 [511] 產品 Produtos : 書包; 背包; 錢包 (錢夾); 購物袋; 手提包; 公事包; 手提旅行包 (箱); 帆布背包; 帆布箱; 皮製帶子。  
 [540] 商標 Marca :

MAXRIENY

[210] 編號 N.º : N/136327 [220] 申請日 Data de pedido : 2018/04/04  
 [730] 申請人 Requerente : 深圳市雲創服裝設計有限公司  
 地址 Endereço : 中國深圳市南山區南山街道科苑路8號訊美科技廣場2號11層A座  
 國籍 Nacionalidade : 中國 Chinesea  
 活動 Actividade : 商業及工業 comercial e industrial  
 [511] 類別 Classe : 25  
 [511] 產品 Produtos : 襯衣; 服裝; 針織服裝; 內衣; 嬰兒全套衣; 鞋; 帽; 襪; 手套 (服裝); 圍巾。  
 [540] 商標 Marca :

MAXRIENY

[210] 編號 N.º : N/136328 [220] 申請日 Data de pedido : 2018/04/04  
 [730] 申請人 Requerente : 深圳市雲創服裝設計有限公司

- 地址 Endereço : 中國深圳市南山區南山街道科苑路8號訊美科技廣場2號11層A座  
 國籍 Nacionalidade : 中國 Chinesa  
 活動 Actividade : 商業及工業 comercial e industrial  
 [511] 類別 Classe : 35  
 [511] 服務 Serviços : 廣告;廣告宣傳;商業資訊代理;商業調查;市場行銷;人員招收;商業企業遷移;文字處理;商業審計;尋找贊助。  
 [540] 商標 Marca :

**MAXRIENY**

- [210] 編號 N.º : N/136329 [220] 申請日 Data de pedido : 2018/04/04  
 [730] 申請人 Requerente : 深圳市雲創服裝設計有限公司  
 地址 Endereço : 中國深圳市南山區南山街道科苑路8號訊美科技廣場2號11層A座  
 國籍 Nacionalidade : 中國 Chinesa  
 活動 Actividade : 商業及工業 comercial e industrial  
 [511] 類別 Classe : 42  
 [511] 服務 Serviços : 替他人研究和開發新產品;材料測試;工業品外觀設計;包裝設計;造製(工業品外觀設計);室內裝飾設計;服裝設計;替他人創建和維護網站;託管電腦站(網站);書畫刻印藝術設計。  
 [540] 商標 Marca :

**MAXRIENY**

- [210] 編號 N.º : N/136330 [220] 申請日 Data de pedido : 2018/04/04  
 [730] 申請人 Requerente : Société Anonyme des Bains de Mer et du Cercle des Etrangers à Monaco  
 地址 Endereço : Place du Casino, 98000 Monaco  
 國籍 Nacionalidade : 摩納哥 Monegasca  
 活動 Actividade : 商業及工業 comercial e industrial  
 [511] 類別 Classe : 41  
 [511] 服務 Serviços : 娛樂;網上娛樂服務,組織文化活動;安排及舉辦座談會、研討會、會議和招待會。  
 [540] 商標 Marca :

**HOTEL HERMITAGE – MONTE-CARLO**

- [210] 編號 N.º : N/136331 [220] 申請日 Data de pedido : 2018/04/04  
 [730] 申請人 Requerente : Société Anonyme des Bains de Mer et du Cercle des Etrangers à Monaco  
 地址 Endereço : Place du Casino, 98000 Monaco  
 國籍 Nacionalidade : 摩納哥 Monegasca  
 活動 Actividade : 商業及工業 comercial e industrial  
 [511] 類別 Classe : 43  
 [511] 服務 Serviços : 酒吧、餐館、備辦宴席;酒店服務,包括提供會議室和接待室,酒店預訂;在互聯網網站上提供與酒店、餐館、會議室和接待室有關的商業服務的網上預約。  
 [540] 商標 Marca :

**HOTEL HERMITAGE – MONTE-CARLO**

- [210] 編號 N.º : N/136339 [220] 申請日 Data de pedido : 2018/04/06  
 [730] 申請人 Requerente : 金水堂有限公司

- 地址 Endereço : 澳門氹仔哥英布拉街342號濠庭都會第15座24樓B座  
 國籍 Nacionalidade : 根據澳門法例成立 Constituída segundo as leis de Macau  
 活動 Actividade : 商業 comercial  
 [511] 類別 Classe : 43  
 [511] 服務 Serviços : 提供食物和飲料服務; 外賣餐飲服務; 流動飲食供應; 提供食物和飲料到會服務; 快餐館; 甜品餐廳; 自助餐廳; 餐廳; 快餐及外賣食品餐廳; 食堂; 咖啡店; 提供備辦宴席種類餐食的服務; 冷熱飲料店; 飲食店; 提供餐飲; 冰果店; 茶藝館 (餐飲服務); 茶飲店; 茶館; 提供飲料服務 (堂食及外賣); 涼茶舖; 糖水店; 咖啡館; 酒吧; 小食店; 流動飲食攤; 流動咖啡餐車; 小吃攤。  
 [540] 商標 Marca :

金 猴 子

- [210] 編號 N.º : N/136340 [220] 申請日 Data de pedido : 2018/04/06  
 [730] 申請人 Requerente : 金水堂有限公司  
 地址 Endereço : 澳門氹仔哥英布拉街342號濠庭都會第15座24樓B座  
 國籍 Nacionalidade : 根據澳門法例成立 Constituída segundo as leis de Macau  
 活動 Actividade : 商業 comercial  
 [511] 類別 Classe : 43  
 [511] 服務 Serviços : 提供食物和飲料服務; 外賣餐飲服務; 流動飲食供應; 提供食物和飲料到會服務; 快餐館; 甜品餐廳; 自助餐廳; 餐廳; 快餐及外賣食品餐廳; 食堂; 咖啡店; 提供備辦宴席種類餐食的服務; 冷熱飲料店; 飲食店; 提供餐飲; 冰果店; 茶藝館 (餐飲服務); 茶飲店; 茶館; 提供飲料服務 (堂食及外賣); 涼茶舖; 糖水店; 咖啡館; 酒吧; 小食店; 流動飲食攤; 流動咖啡餐車; 小吃攤。  
 [540] 商標 Marca :



- [210] 編號 N.º : N/136341 [220] 申請日 Data de pedido : 2018/04/06  
 [730] 申請人 Requerente : 金水堂有限公司  
 地址 Endereço : 澳門氹仔哥英布拉街342號濠庭都會第15座24樓B座  
 國籍 Nacionalidade : 根據澳門法例成立 Constituída segundo as leis de Macau  
 活動 Actividade : 商業 comercial  
 [511] 類別 Classe : 43  
 [511] 服務 Serviços : 提供食物和飲料服務; 外賣餐飲服務; 流動飲食供應; 提供食物和飲料到會服務; 快餐館; 甜品餐廳; 自助餐廳; 餐廳; 快餐及外賣食品餐廳; 食堂; 咖啡店; 提供備辦宴席種類餐食的服務; 冷熱飲料店; 飲食店; 提供餐飲; 冰果店; 茶藝館 (餐飲服務); 茶飲店; 茶館; 提供飲料服務 (堂食及外賣); 涼茶舖; 糖水店; 咖啡館; 酒吧; 小食店; 流動飲食攤; 流動咖啡餐車; 小吃攤。  
 [540] 商標 Marca :



- [210] 編號 N.º : N/136356 [220] 申請日 Data de pedido : 2018/04/06
- [730] 申請人 Requerente : Ty Inc.  
 地址 Endereço : 280 Chestnut, Westmont, Illinois 60559, United States  
 國籍 Nacionalidade : 美國 Americana  
 活動 Actividade : 商業及工業 comercial e industrial
- [511] 類別 Classe : 28
- [511] 產品 Produtos : Brinquedos, bonecas, brinquedos de peluche, jogos, xadrez, bolas para jogos, aparelhos para musculação, arcos e setas, patins com bota [combinado], enfeites para árvores de natal (excepto artigos de iluminação e confeitaria).
- [540] 商標 Marca :

# TY

- [210] 編號 N.º : N/136357 [220] 申請日 Data de pedido : 2018/04/06
- [730] 申請人 Requerente : Ty Inc.  
 地址 Endereço : 280 Chestnut, Westmont, Illinois 60559, United States  
 國籍 Nacionalidade : 美國 Americana  
 活動 Actividade : 商業及工業 comercial e industrial
- [511] 類別 Classe : 28
- [511] 產品 Produtos : Brinquedos, bonecas, brinquedos de peluche, jogos, xadrez, bolas para jogos, aparelhos para musculação, arcos e setas, patins com bota [combinado], enfeites para árvores de Natal (excepto artigos de iluminação e confeitaria).
- [540] 商標 Marca :



- [210] 編號 N.º : N/136359 [220] 申請日 Data de pedido : 2018/04/06
- [730] 申請人 Requerente : Aristocrat Technologies Australia Pty Ltd  
 地址 Endereço : Building A, Pinnacle Office Park, 85 Epping Road, North RYDE NSW 2113, Australia  
 國籍 Nacionalidade : 澳大利亞 Australiana  
 活動 Actividade : 商業及工業 comercial e industrial
- [511] 類別 Classe : 28
- [511] 產品 Produtos : Caça-níqueis e de póquer electrónicos; máquinas de jogos e póquer ligados electronicamente; máquinas de jogos para jogos de azar ou fortuna e jogos que envolvem jogos de azar ou fortuna; máquinas de jogos incluindo máquinas caça-níqueis electrónicas e electromecânicas e peças e acessórios para os mesmos.
- [540] 商標 Marca :

# 神龙九子

[210] 編號 N.º : N/136364 [220] 申請日 Data de pedido : 2018/04/06  
 [730] 申請人 Requerente : Jeunesse Global Holdings, LLC  
 地址 Endereço : 701 International Parkway Lake Mary, FL 32746, United States of America  
 國籍 Nacionalidade : 美國 Americana  
 活動 Actividade : 商業及工業 comercial e industrial  
 [511] 類別 Classe : 29  
 [511] 產品 Produtos : Carne, peixe, aves e caça; extractos de carne; frutos e legumes em conserva, secos e cozidos; geleias, doces, compotas; ovos, leite e produtos lácteos; óleos e gorduras comestíveis.  
 [540] 商標 Marca :



[210] 編號 N.º : N/136365 [220] 申請日 Data de pedido : 2018/04/06  
 [730] 申請人 Requerente : 鉞茗責任有限公司  
 Bredemeijer Group B.V.  
 地址 Endereço : 荷蘭烏德勒支市莎溫納威荷59號; 郵編AW3542  
 Savannahweg 59 3542, AW Utrecht, Nertherlands  
 國籍 Nacionalidade : 荷蘭 Holandesa  
 活動 Actividade : 商業 comercial  
 [511] 類別 Classe : 21  
 [511] 產品 Produtos : 家用托盤; 家庭用陶瓷製品; 咖啡具; 杯; 飲水玻璃杯; 玻璃杯 (容器); 玻璃瓶 (容器); 玻璃碗; 玻璃盒; 彩色玻璃器皿; 茶葉罐; 茶包托盤; 保溫袋; 濾茶器; 爐茶球; 茶具; 茶壺; 紅茶濾泡器; 茶調製器; 有柄大杯; 家用或廚房用容器; 非電燒水壺; 茶杯; 水壺。  
 [540] 商標 Marca :

# 鉞茗

[210] 編號 N.º : N/136366 [220] 申請日 Data de pedido : 2018/04/06  
 [730] 申請人 Requerente : 鉞茗責任有限公司  
 Bredemeijer Group B.V.  
 地址 Endereço : 荷蘭烏德勒支市莎溫納威荷59號; 郵編AW3542  
 Savannahweg 59 3542, AW Utrecht, Nertherlands  
 國籍 Nacionalidade : 荷蘭 Holandesa  
 活動 Actividade : 商業 comercial  
 [511] 類別 Classe : 35  
 [511] 服務 Serviços : 廣告; 廣告宣傳; 為消費者提供商業信息和建議 (消費者建議機構); 特許經營的商業管理; 樣品散發; 為零售目的在通訊媒體上展示商品; 市場行銷; 計算機網絡上的在線廣告; 為商品及服務之買方和賣方提供線上市集; 替他人採購 (替其他企業購買商品或服務); 外購服務 (商業輔助); 進出口代理; 網路購物; 百貨公司; 購物中心; 飲料零售批發; 家庭日常用品零售批發。  
 [540] 商標 Marca :

# 鉞茗



- [210] 編號 N.º : N/136367 [220] 申請日 Data de pedido : 2018/04/06
- [730] 申請人 Requerente : 東龍集團有限公司  
 地址 Endereço : 澳門關閘馬路廣昌大廈26號A  
 國籍 Nacionalidade : 根據澳門法例成立 Constituída segundo as leis de Macau  
 活動 Actividade : 商業 comercial
- [511] 類別 Classe : 35
- [511] 服務 Serviços : 實業經營, 實業管理。
- [540] 商標 Marca :



- [591] 商標顏色 Cores de marca : 黃色, 藍色, 如圖所示。

- [210] 編號 N.º : N/136368 [220] 申請日 Data de pedido : 2018/04/06
- [730] 申請人 Requerente : 鉅記食品有限公司  
 COMPANHIA DE PRODUTOS ALIMENTARES KOI KEI LIMITADA  
 地址 Endereço : 澳門大三巴街24A及24B興華樓地下  
 國籍 Nacionalidade : 根據澳門法例成立 Constituída segundo as leis de Macau  
 活動 Actividade : 商業 comercial
- [511] 類別 Classe : 5
- [511] 產品 Produtos : 藥品、醫用衛生劑、醫用營養品、嬰兒食品、膏藥。
- [540] 商標 Marca :

# 鉅記藥房

- [591] 商標顏色 Cores de marca : 白底黑字。

- [210] 編號 N.º : N/136369 [220] 申請日 Data de pedido : 2018/04/06
- [730] 申請人 Requerente : The Coca-Cola Company  
 地址 Endereço : One Coca-Cola Plaza, Atlanta, Georgia 30313, United States of America  
 國籍 Nacionalidade : 美國 Americana  
 活動 Actividade : 商業及工業 comercial e industrial
- [511] 類別 Classe : 30
- [511] 產品 Produtos : Café, chá, cacau, açúcar, arroz, tapioca, sagu, sucedâneos do café; farinhas e preparações feitas de cereais, pão, pastelaria e confeitaria, gelados; mel, melaço; levedura, fermento em pó; sal, mostarda; vinagre, molhos (condimentos); especiarias; gelo para refrescar.
- [540] 商標 Marca :



- [591] 商標顏色 Cores de marca : Reivindica as cores dourada, azul escura e preta tal como representado na figura.

[210] 編號 N.º : N/136372 [220] 申請日 Data de pedido : 2018/04/06  
 [730] 申請人 Requerente : 徐仁和  
 Xu Ren He  
 地址 Endereço : 澳門特別行政區, 澳門大學橫琴校區, 教職員宿舍S21棟, 9D室  
 國籍 Nacionalidade : 美國 Americana  
 活動 Actividade : 商業及工業 comercial e industrial  
 [511] 類別 Classe : 1  
 [511] 產品 Produtos : 科學化學品。  
 [540] 商標 Marca :



[591] 商標顏色 Cores de marca : 藍色和白色, 如圖所示。

[210] 編號 N.º : N/136373 [220] 申請日 Data de pedido : 2018/04/06  
 [730] 申請人 Requerente : 徐仁和  
 Xu Ren He  
 地址 Endereço : 澳門特別行政區, 澳門大學橫琴校區, 教職員宿舍S21棟, 9D室  
 國籍 Nacionalidade : 美國 Americana  
 活動 Actividade : 商業及工業 comercial e industrial  
 [511] 類別 Classe : 9  
 [511] 產品 Produtos : 科學器具、儀器。  
 [540] 商標 Marca :



[591] 商標顏色 Cores de marca : 藍色和白色, 如圖所示。

[210] 編號 N.º : N/136374 [220] 申請日 Data de pedido : 2018/04/09  
 [730] 申請人 Requerente : 騰訊控股有限公司  
 TENCENT HOLDINGS LIMITED  
 地址 Endereço : 開曼群島大開曼喬治敦哈金斯道克里基特廣場世紀庭院郵政信箱2681 GT  
 P.O. Box 2681 GT, Century Yard, Cricket Square Hutchins Drive, George Town, Grand Cayman, Cayman Islands  
 國籍 Nacionalidade : 開曼群島 Caimanesa  
 活動 Actividade : 商業 comercial  
 [511] 類別 Classe : 9  
 [511] 產品 Produtos : 在流動設備上使用的遊戲軟件和娛樂軟件; 可讓使用者通過互聯網進行遠程互動遊戲及聊天的在線社區遊戲軟件; 通過流動電話網絡下載的電腦視頻遊戲程式; 互聯網遊戲(可下載); 通過線上及/或互聯網及/或萬維網及/或其他通訊網絡提供的可下載的娛樂場遊戲; 互動電腦遊戲程式; 互動電腦遊戲(軟件); 互動多媒體電腦遊戲程式; 從全球電腦網絡下載的互動電腦遊戲軟件; 錄有互動遊戲、電影片、體育及電視節目、遊戲節目、真人遊戲節目、動畫及其他表

演的光碟；錄有電腦遊戲軟件的光碟；電腦軟件、電子卡及儲值卡；錄音帶；電子書；音樂錄音檔案；動畫片；電腦程式；電腦及電腦硬體；網絡通訊設備。

[540] 商標 Marca :

# Kingdom Craft

[300] 優先權 Prioridade :

日期Data	編號N.º	國家/地區País/Território
2017/11/30	304353200	中國香港 Hong Kong, China

[210] 編號 N.º : N/136375

[220] 申請日 Data de pedido : 2018/04/09

[730] 申請人 Requerente : 騰訊控股有限公司

TENCENT HOLDINGS LIMITED

地址 Endereço :

開曼群島大開曼喬治敦哈金斯道克里基特廣場世紀庭院郵政信箱2681 GT

P.O. Box 2681 GT, Century Yard, Cricket Square Hutchins Drive, George Town, Grand Cayman, Cayman Islands

國籍 Nacionalidade :

開曼群島 Caimanesa

活動 Actividade :

商業 comercial

[511] 類別 Classe : 41

[511] 服務 Serviços :

通過手機提供電子遊戲服務；通過互聯網、網際網絡及手機網絡提供電腦遊戲；通過電腦終端機或手機的通訊網絡提供遊戲服務；互動遊戲服務；通過電腦網絡提供線上虛擬實境遊戲服務；互動娛樂服務；利用全球電腦網絡提供關於互動遊戲的娛樂服務；通過電子和數碼媒介提供娛樂建議；通過電子和數碼媒介提供娛樂資訊；通過電腦網絡提供線上遊戲；通過電腦資料庫或互聯網提供音訊和視頻娛樂；通過電腦資料庫或互聯網提供線上娛樂資訊；提供線上視頻和電腦遊戲；線上娛樂服務；線上遊戲服務；提供關於線上遊戲的娛樂資訊；提供互動線上遊戲（不可下載）；提供電腦遊戲娛樂的線上資訊；通過電腦線上系統提供遊戲設備；提供遊戲場及視頻遊戲設備；電腦遊戲場服務；遊戲設備租賃；安排及舉行培訓班；舉辦娛樂競賽；籌辦娛樂競賽；電子書籍及期刊之線上出版（不可下載）；休閒資訊；期刊之出版；書籍出版；雜誌之出版；雜誌之發行；有關書籍出版、雜誌出版、期刊出版、書刊出版的諮詢服務；遊樂園服務；動物園服務；植物園服務；主題公園服務；影片之製作；影片之發行；唱片之製作；電視節目製作；書刊之編輯。

[540] 商標 Marca :

# Kingdom Craft

[300] 優先權 Prioridade :

日期Data	編號N.º	國家/地區País/Território
2017/11/30	304353200	中國香港 Hong Kong, China

[210] 編號 N.º : N/136376

[220] 申請日 Data de pedido : 2018/04/09

[730] 申請人 Requerente : 騰訊控股有限公司

TENCENT HOLDINGS LIMITED

地址 Endereço :

開曼群島大開曼喬治敦哈金斯道克里基特廣場世紀庭院郵政信箱2681 GT

P.O. Box 2681 GT, Century Yard, Cricket Square Hutchins Drive, George Town, Grand Cayman, Cayman Islands

國籍 Nacionalidade :

開曼群島 Caimanesa

活動 Actividade :

商業 comercial

[511] 類別 Classe : 9

[511] 產品 Produtos :

在流動設備上使用的遊戲軟件和娛樂軟件；可讓使用者通過互聯網進行遠程互動遊戲及聊天的在線社區遊戲軟件；通過流動電話網絡下載的電腦視頻遊戲程式；互聯網遊戲（可下載）；

通過線上及/或互聯網及/或萬維網及/或其他通訊網絡提供的可下載的娛樂場遊戲; 互動電腦遊戲程式; 互動電腦遊戲(軟件); 互動多媒體電腦遊戲程式; 從全球電腦網絡下載的互動電腦遊戲軟件; 錄有互動遊戲、電影片、體育及電視節目、遊戲節目、真人遊戲節目、動畫及其他表演的光碟; 錄有電腦遊戲軟件的光碟; 電腦軟件、電子卡及儲值卡; 錄音帶; 電子書; 音樂錄音檔案; 動畫片; 電腦程式; 電腦及電腦硬體; 網絡通訊設備。

[540] 商標 Marca :

# 乱世爭霸

[300] 優先權 Prioridade :

日期Data	編號N.º	國家/地區País/Território
2017/11/15	304336470	中國香港 Hong Kong, China

[210] 編號 N.º : N/136377 [220] 申請日 Data de pedido : 2018/04/09

[730] 申請人 Requerente : 騰訊控股有限公司  
TENCENT HOLDINGS LIMITED

地址 Endereço : 開曼群島大開曼喬治敦哈金斯道克里基特廣場世紀庭院郵政信箱2681 GT  
P.O. Box 2681 GT, Century Yard, Cricket Square Hutchins Drive, George Town, Grand Cayman, Cayman Islands

國籍 Nacionalidade : 開曼群島 Caimanesa

活動 Actividade : 商業 comercial

[511] 類別 Classe : 41

[511] 服務 Serviços : 通過手機提供電子遊戲服務; 通過互聯網、網際網絡及手機網絡提供電腦遊戲; 通過電腦終端機或手機的通訊網絡提供遊戲服務; 互動遊戲服務; 通過電腦網絡提供線上虛擬實境遊戲服務; 互動娛樂服務; 利用全球電腦網絡提供關於互動遊戲的娛樂服務; 通過電子和數碼媒介提供娛樂建議; 通過電子和數碼媒介提供娛樂資訊; 通過電腦網絡提供線上遊戲; 通過電腦資料庫或互聯網提供音訊和視頻娛樂; 通過電腦資料庫或互聯網提供線上娛樂資訊; 提供線上視頻和電腦遊戲; 線上娛樂服務; 線上遊戲服務; 提供關於線上遊戲的娛樂資訊; 提供互動線上遊戲(不可下載); 提供電腦遊戲娛樂的線上資訊; 通過電腦線上系統提供遊戲設備; 提供遊戲場及視頻遊戲設備; 電腦遊戲場服務; 遊戲設備租賃; 安排及舉行培訓班; 舉辦娛樂競賽; 籌辦娛樂競賽; 電子書籍及期刊之線上出版(不可下載); 休閒資訊; 期刊之出版; 書籍出版; 雜誌之出版; 雜誌之發行; 有關書籍出版、雜誌出版、期刊出版、書刊出版的諮詢服務; 遊樂園服務; 動物園服務; 植物園服務; 主題公園服務; 影片之製作; 影片之發行; 唱片之製作; 電視節目製作; 書刊之編輯。

[540] 商標 Marca :

# 乱世爭霸

[300] 優先權 Prioridade :

日期Data	編號N.º	國家/地區País/Território
2017/11/15	304336470	中國香港 Hong Kong, China

[210] 編號 N.º : N/136378 [220] 申請日 Data de pedido : 2018/04/09

[730] 申請人 Requerente : 君品洋酒(深圳)有限公司

地址 Endereço : 中國深圳市前海深港合作區前灣一路1號A棟201室(入駐深圳市前海商務秘書有限公司)

國籍 Nacionalidade : 中國 Chinesa

活動 Actividade : 商業 comercial

[511] 類別 Classe : 33

- [511] 產品 **Produtos** : 雞尾酒;開胃酒;葡萄酒;蜂蜜酒;白蘭地;米酒;清酒(日本米酒);威士忌;茴香酒(利口酒);烈酒(飲料)。
- [540] 商標 **Marca** :



- [210] 編號 **N.º** : N/136379 [220] 申請日 **Data de pedido** : 2018/04/09
- [730] 申請人 **Requerente** : 福建聯迪商用設備有限公司  
FUJIAN LANDI COMMERCIAL EQUIPMENT CO., LTD.
- 地址 **Endereço** : 中國福建福州市鼓樓區軟件大道89號福州軟件園A區17號樓(郵編:350000)  
Building 17, Section A, Software Park, No 89 Software Road, Gulou, Fuzhou City, Fujian Province, People's Republic of China (Postal Code: 350000)
- 國籍 **Nacionalidade** : 中國 **Chinesa**
- 活動 **Actividade** : 商業 **comercial**
- [511] 類別 **Classe** : 9
- [511] 產品 **Produtos** : 條形碼讀出器;數據處理設備;計算機外圍設備;計算機程序(可下載軟件);現金收入記錄機;銷售點終端;電子支付終端;會計機;智能手機;電池充電器。
- [540] 商標 **Marca** :



- [210] 編號 **N.º** : N/136380 [220] 申請日 **Data de pedido** : 2018/04/09
- [730] 申請人 **Requerente** : 福建聯迪商用設備有限公司  
FUJIAN LANDI COMMERCIAL EQUIPMENT CO., LTD.
- 地址 **Endereço** : 中國福建福州市鼓樓區軟件大道89號福州軟件園A區17號樓(郵編:350000)  
Building 17, Section A, Software Park, No 89 Software Road, Gulou, Fuzhou City, Fujian Province, People's Republic of China (Postal Code: 350000)
- 國籍 **Nacionalidade** : 中國 **Chinesa**
- 活動 **Actividade** : 商業 **comercial**
- [511] 類別 **Classe** : 42
- [511] 服務 **Serviços** : 研究和開發(替他人);技術研究;工業品外觀設計;計算機軟件設計;計算機硬件諮詢;通過網站提供計算機技術和編程信息;計算機程序和數據的數據轉換(非有形轉換);電子數據存儲;信息技術諮詢服務;計算機軟件更新。
- [540] 商標 **Marca** :



- [210] 編號 **N.º** : N/136381 [220] 申請日 **Data de pedido** : 2018/04/09
- [730] 申請人 **Requerente** : 福建聯迪商用設備有限公司  
FUJIAN LANDI COMMERCIAL EQUIPMENT CO., LTD.
- 地址 **Endereço** : 中國福建福州市鼓樓區軟件大道89號福州軟件園A區17號樓(郵編:350000)  
Building 17, Section A, Software Park, No 89 Software Road, Gulou, Fuzhou City, Fujian Province, People's Republic of China (Postal Code: 350000)

國籍 Nacionalidade : 中國 Chinesa  
 活動 Actividade : 商業 comercial  
 [511] 類別 Classe : 9  
 [511] 產品 Produtos : 條形碼讀出器;數據處理設備;計算機外圍設備;計算機程序(可下載軟件);現金收入記錄機;銷售點終端;電子支付終端;會計機;智能手機;電池充電器。  
 [540] 商標 Marca :



[210] 編號 N.º : N/136382 [220] 申請日 Data de pedido : 2018/04/09  
 [730] 申請人 Requerente : 福建聯迪商用設備有限公司  
 FUJIAN LANDI COMMERCIAL EQUIPMENT CO., LTD.  
 地址 Endereço : 中國福建福州市鼓樓區軟件大道89號福州軟件園A區17號樓(郵編:350000)  
 Building 17, Section A, Software Park, No 89 Software Road, Gulou, Fuzhou City, Fujian Province, People's Republic of China (Postal Code: 350000)  
 國籍 Nacionalidade : 中國 Chinesa  
 活動 Actividade : 商業 comercial  
 [511] 類別 Classe : 42  
 [511] 服務 Serviços : 研究和開發(替他人);技術研究;工業品外觀設計;計算機軟件設計;計算機硬件諮詢;通過網站提供計算機技術和編程信息;計算機程序和數據的數據轉換(非有形轉換);電子數據存儲;信息技術諮詢服務;計算機軟件更新。  
 [540] 商標 Marca :



[210] 編號 N.º : N/136384 [220] 申請日 Data de pedido : 2018/04/09  
 [730] 申請人 Requerente : 兆峰發展有限公司  
 地址 Endereço : 澳門黑沙環新街337號金海山第一座地下C座  
 國籍 Nacionalidade : 根據澳門法例成立 Constituída segundo as leis de Macau  
 活動 Actividade : 商業 comercial  
 [511] 類別 Classe : 11  
 [511] 產品 Produtos : 照明、加溫、蒸汽、烹調、冷藏、乾燥、通風、供水以及衛生設備裝置。  
 [540] 商標 Marca :



[591] 商標顏色 Cores de marca : 黑色,原圖所示。

[210] 編號 N.º : N/136386 [220] 申請日 Data de pedido : 2018/04/09  
 [730] 申請人 Requerente : 貴州王茅文化傳播有限公司

- 地址 Endereço : 中國貴州省貴陽市貴陽國家高新技術產業開發區國家高新區金陽科技產業創業大廈B662室  
 國籍 Nacionalidade : 中國 Chinesa  
 活動 Actividade : 商業及工業 comercial e industrial  
 [511] 類別 Classe : 33  
 [511] 產品 Produtos : 果酒(含酒精);蒸餾飲料;葡萄酒;烈酒(飲料);酒精飲料原汁;酒精飲料(啤酒除外);預先混合的酒精飲料(以啤酒為主的除外);白酒;食用酒精;燒酒。  
 [540] 商標 Marca :

# 六三伍三

- [210] 編號 N.º : N/136400 [220] 申請日 Data de pedido : 2018/04/09  
 [730] 申請人 Requerente : 栢杰消防工程顧問有限公司  
 地址 Endereço : 澳門宋玉生廣場411/417號皇朝廣場18樓M  
 國籍 Nacionalidade : 根據澳門法例成立 Constituída segundo as leis de Macau  
 活動 Actividade : 商業 comercial  
 [511] 類別 Classe : 17  
 [511] 產品 Produtos : 隔熱防火捲簾。  
 [540] 商標 Marca :

# 隆暉

- [210] 編號 N.º : N/136401 [220] 申請日 Data de pedido : 2018/04/09  
 [730] 申請人 Requerente : 陳慕蓮  
 CHAN MO LIN  
 地址 Endereço : 澳門十月初五街127號地下  
 國籍 Nacionalidade : 中國 Chinesa  
 活動 Actividade : 商業 comercial  
 [511] 類別 Classe : 43  
 [511] 服務 Serviços : 提供食物和飲料服務, 備辦宴席, 餐館, 飯店, 餐廳, 流動飲食供應, 外賣餐飲服務, 快餐館, 咖啡館, 自助餐廳, 自助食堂, 酒吧服務, 雞尾酒會服務, 茶館。  
 [540] 商標 Marca :



# 大龍鳳茶樓

- [210] 編號 N.º : N/136402 [220] 申請日 Data de pedido : 2018/04/09  
 [730] 申請人 Requerente : 悠游寶(天津)網絡科技有限公司  
 Youyubao (Tianjin) Network Technology Co., LTD.  
 地址 Endereço : 中國天津市武清區京津電子商務產業園綜合辦公樓586室  
 國籍 Nacionalidade : 中國 Chinesa  
 活動 Actividade : 商業及工業 comercial e industrial  
 [511] 類別 Classe : 38  
 [511] 服務 Serviços : 電視播放;無線廣播;電訊路由節點服務;提供全球計算機網絡用戶接入服務;為電話購物提供電訊渠道;傳真發送;電話通訊;提供數據庫接入服務;提供與全球計算機網絡的電訊聯接服務;電子郵件。

[540] 商標 Marca :

# YUNYOBO

[210] 編號 N.º : N/136403 [220] 申請日 Data de pedido : 2018/04/09

[730] 申請人 Requerente : 美國北卡羅來納康普公司

COMMSCOPE, INC. OF NORTH CAROLINA

地址 Endereço : 美國北卡羅來納州28602海克瑞東南肯姆斯考博街1100號

1100 Commscope Place, SE Hickory, North Carolina, 28602, U.S.A

國籍 Nacionalidade : 美國 Americana

活動 Actividade : 商業及工業 comercial e industrial

[511] 類別 Classe : 9

[511] 產品 Produtos : 數據處理設備; 計算機外圍設備; 連接器(數據處理設備); 天線; 分線盒(電); 電子信號發射器; 發射機(電信); 內部通訊裝置; 發射器(電信); 光通訊設備; 網絡通訊設備; 電纜包皮層; 電纜; 電線; 電線識別線; 電源材料(電線、電纜); 電纜連接套筒; 同軸電纜; 纖維光纜; 光導纖維(光學纖維)。

[540] 商標 Marca :

# CommScope

[210] 編號 N.º : N/136404 [220] 申請日 Data de pedido : 2018/04/09

[730] 申請人 Requerente : 張夢姣

Zhang Mengjiao

地址 Endereço : 香港中環港景街1號國際金融中心1期36樓

36/F, One IFC, 1 Harbour View Street, Central, Hong Kong

國籍 Nacionalidade : 中國 Chinesa

活動 Actividade : 商業及工業 comercial e industrial

[511] 類別 Classe : 18

[511] 產品 Produtos : 毛皮; 卡片盒(皮夾子); 皮製帶子; 公文箱; 手提包; 背包; 手提包骨架; 購物袋; 帶輪購物袋; 手杖。

[540] 商標 Marca :

# ECHO.MJ STUDIO

HAUTE COUTURE

[210] 編號 N.º : N/136405 [220] 申請日 Data de pedido : 2018/04/09

[730] 申請人 Requerente : 張夢姣

Zhang Mengjiao

地址 Endereço : 香港中環港景街1號國際金融中心1期36樓

36/F, One IFC, 1 Harbour View Street, Central, Hong Kong

國籍 Nacionalidade : 中國 Chinesa

活動 Actividade : 商業及工業 comercial e industrial

[511] 類別 Classe : 25

[511] 產品 Produtos : 套服; 褲子; 外套; 背心; 上衣; 運動衫; 緊身衣褲; 工作服; 女用背心; 睡袍; 服裝。



[540] 商標 Marca :

**ECHO.MJ STUDIO**  
H A U T E C O U T U R E

[210] 編號 N.º : N/136406 [220] 申請日 Data de pedido : 2018/04/09

[730] 申請人 Requerente : Takeda Pharmaceutical Company Limited  
地址 Endereço : 1-1, Doshomachi 4-Chome, Chuo-Ku, Osaka 540-8645, Japan  
國籍 Nacionalidade : 日本 Japonesa  
活動 Actividade : 商業及工業 comercial e industrial

[511] 類別 Classe : 9

[511] 產品 Produtos : Software de aplicação informático para telefones inteligentes (smartphones), relógios inteligentes, telemóveis, reprodutores de médias portáteis, computadores portáteis e computadores pessoais, nomeadamente software para uso por profissionais da área de cuidados de saúde para fornecimento, recebimento, armazenamento, trocas de informações medicinais e software para uso por profissionais da área de cuidados de saúde na função dos seus assuntos financeiros e operacionais.

[540] 商標 Marca :

**TakPro**

[210] 編號 N.º : N/136407 [220] 申請日 Data de pedido : 2018/04/09

[730] 申請人 Requerente : Takeda Pharmaceutical Company Limited  
地址 Endereço : 1-1, Doshomachi 4-Chome, Chuo-Ku, Osaka 540-8645, Japan  
國籍 Nacionalidade : 日本 Japonesa  
活動 Actividade : 商業及工業 comercial e industrial

[511] 類別 Classe : 9

[511] 產品 Produtos : Software de aplicação informático para telefones inteligentes (smartphones), relógios inteligentes, telemóveis, reprodutores de médias portáteis, computadores portáteis e computadores pessoais, nomeadamente software para uso por profissionais da área de cuidados de saúde para fornecimento, recebimento, armazenamento, trocas de informações medicinais e software para uso por profissionais da área de cuidados de saúde na função dos seus assuntos financeiros e operacionais.

[540] 商標 Marca :



[591] 商標顏色 Cores de marca : Vermelho (Pantone PMS 185C).

[210] 編號 N.º : N/136423 [220] 申請日 Data de pedido : 2018/04/09

[730] 申請人 Requerente : 新中央酒店管理有限公司  
地址 Endereço : 澳門草堆街88號力賢大廈地下A舖  
國籍 Nacionalidade : 根據澳門法例成立 Constituída segundo as leis de Macau  
活動 Actividade : 商業 comercial

[511] 類別 Classe : 43

- [511] 服務 Serviços : 提供食物和飲料服務。  
[540] 商標 Marca :



- [591] 商標顏色 Cores de marca : 深紅色 : C45 · M100 · Y100 · K21 ; 黑色 : C0 · M0 · Y0 · K100 如圖所示。

- [210] 編號 N.º : N/136424 [220] 申請日 Data de pedido : 2018/04/09  
[730] 申請人 Requerente : 新中央酒店管理有限公司  
地址 Endereço : 澳門草堆街88號力賢大廈地下A舖  
國籍 Nacionalidade : 根據澳門法例成立 Constituída segundo as leis de Macau  
活動 Actividade : 商業 comercial  
[511] 類別 Classe : 43  
[511] 服務 Serviços : 提供食物和飲料服務。  
[540] 商標 Marca :



- [591] 商標顏色 Cores de marca : 黑色 : C0 · M0 · Y0 · K100 如圖所示。

- [210] 編號 N.º : N/136425 [220] 申請日 Data de pedido : 2018/04/09  
[730] 申請人 Requerente : 新中央酒店管理有限公司  
地址 Endereço : 澳門草堆街88號力賢大廈地下A舖  
國籍 Nacionalidade : 根據澳門法例成立 Constituída segundo as leis de Macau  
活動 Actividade : 商業 comercial  
[511] 類別 Classe : 43  
[511] 服務 Serviços : 提供食物和飲料服務。  
[540] 商標 Marca :



- [591] 商標顏色 Cores de marca : 深紅色 : C45 · M100 · Y100 · K21 如圖所示。

- [210] 編號 N.º : N/136426 [220] 申請日 Data de pedido : 2018/04/09  
[730] 申請人 Requerente : 新中央酒店管理有限公司  
地址 Endereço : 澳門草堆街88號力賢大廈地下A舖  
國籍 Nacionalidade : 根據澳門法例成立 Constituída segundo as leis de Macau  
活動 Actividade : 商業 comercial  
[511] 類別 Classe : 43  
[511] 服務 Serviços : 提供食物和飲料服務。

[540] 商標 Marca :



[591] 商標顏色 Cores de marca : 黑色 : C0 · M0 · Y0 · K90 ; 粉色 : C0 · M60 · Y40 · K20 如圖所示。

[210] 編號 N.º : N/136427 [220] 申請日 Data de pedido : 2018/04/09

[730] 申請人 Requerente : 新中央酒店管理有限公司  
 地址 Endereço : 澳門草堆街88號力賢大廈地下A舖  
 國籍 Nacionalidade : 根據澳門法例成立 Constituída segundo as leis de Macau  
 活動 Actividade : 商業 comercial

[511] 類別 Classe : 43

[511] 服務 Serviços : 提供食物和飲料服務。

[540] 商標 Marca :



[591] 商標顏色 Cores de marca : 黑色 : C0 · M0 · Y0 · K90 如圖所示。

[210] 編號 N.º : N/136428 [220] 申請日 Data de pedido : 2018/04/09

[730] 申請人 Requerente : 新中央酒店管理有限公司  
 地址 Endereço : 澳門草堆街88號力賢大廈地下A舖  
 國籍 Nacionalidade : 根據澳門法例成立 Constituída segundo as leis de Macau  
 活動 Actividade : 商業 comercial

[511] 類別 Classe : 43

[511] 服務 Serviços : 提供食物和飲料服務。

[540] 商標 Marca :



[591] 商標顏色 Cores de marca : 粉色 : C0 · M60 · Y40 · K20 如圖所示。

[210] 編號 N.º : N/136429 [220] 申請日 Data de pedido : 2018/04/09

[730] 申請人 Requerente : 新中央酒店管理有限公司  
 地址 Endereço : 澳門草堆街88號力賢大廈地下A舖  
 國籍 Nacionalidade : 根據澳門法例成立 Constituída segundo as leis de Macau  
 活動 Actividade : 商業 comercial

[511] 類別 Classe : 43

[511] 服務 Serviços : 提供食物和飲料服務。

[540] 商標 Marca :



[591] 商標顏色 Cores de marca : 橙色 : C13 · M78 · Y100 · K0 ; 黑色 : C0 · M0 · Y0 · K100 如圖所示。

---

[210] 編號 N.º : N/136430 [220] 申請日 Data de pedido : 2018/04/09  
[730] 申請人 Requerente : 新中央酒店管理有限公司  
地址 Endereço : 澳門草堆街88號力賢大廈地下A舖  
國籍 Nacionalidade : 根據澳門法例成立 Constituída segundo as leis de Macau  
活動 Actividade : 商業 comercial  
[511] 類別 Classe : 43  
[511] 服務 Serviços : 提供食物和飲料服務。  
[540] 商標 Marca :



[591] 商標顏色 Cores de marca : 橙色 : C13 · M78 · Y100 · K0 如圖所示。

---

[210] 編號 N.º : N/136431 [220] 申請日 Data de pedido : 2018/04/09  
[730] 申請人 Requerente : 新中央酒店管理有限公司  
地址 Endereço : 澳門草堆街88號力賢大廈地下A舖  
國籍 Nacionalidade : 根據澳門法例成立 Constituída segundo as leis de Macau  
活動 Actividade : 商業 comercial  
[511] 類別 Classe : 43  
[511] 服務 Serviços : 提供食物和飲料服務。  
[540] 商標 Marca :

**新中央酒吧**  
**NEW CENTRAL BAR**

[591] 商標顏色 Cores de marca : 黑色 : C0 · M0 · Y0 · K100 如圖所示。

---

[210] 編號 N.º : N/136432 [220] 申請日 Data de pedido : 2018/04/09  
[730] 申請人 Requerente : 新中央酒店管理有限公司  
地址 Endereço : 澳門草堆街88號力賢大廈地下A舖  
國籍 Nacionalidade : 根據澳門法例成立 Constituída segundo as leis de Macau  
活動 Actividade : 商業 comercial  
[511] 類別 Classe : 43  
[511] 服務 Serviços : 提供食物和飲料服務。

[540] 商標 Marca :



[591] 商標顏色 Cores de marca : 金色: C0·M20·Y40·K40; 黑色: C0·M0·Y0·K100 如圖所示。

[210] 編號 N.º : N/136433 [220] 申請日 Data de pedido : 2018/04/09  
 [730] 申請人 Requerente : 新中央酒店管理有限公司  
 地址 Endereço : 澳門草堆街88號力賢大廈地下A舖  
 國籍 Nacionalidade : 根據澳門法例成立 Constituída segundo as leis de Macau  
 活動 Actividade : 商業 comercial  
 [511] 類別 Classe : 43  
 [511] 服務 Serviços : 提供食物和飲料服務。  
 [540] 商標 Marca :

**寶石酒家**

**GEM  
RESTAURANT**

[591] 商標顏色 Cores de marca : 黑色: C0·M0·Y0·K100 如圖所示。

[210] 編號 N.º : N/136434 [220] 申請日 Data de pedido : 2018/04/09  
 [730] 申請人 Requerente : 新中央酒店管理有限公司  
 地址 Endereço : 澳門草堆街88號力賢大廈地下A舖  
 國籍 Nacionalidade : 根據澳門法例成立 Constituída segundo as leis de Macau  
 活動 Actividade : 商業 comercial  
 [511] 類別 Classe : 43  
 [511] 服務 Serviços : 提供食物和飲料服務。  
 [540] 商標 Marca :

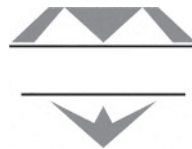

[591] 商標顏色 Cores de marca : 金色: C0·M20·Y40·K40; 黑色: C0·M0·Y0·K100 如圖所示。

[210] 編號 N.º : N/136435 [220] 申請日 Data de pedido : 2018/04/09  
 [730] 申請人 Requerente : 新中央酒店管理有限公司  
 地址 Endereço : 澳門草堆街88號力賢大廈地下A舖  
 國籍 Nacionalidade : 根據澳門法例成立 Constituída segundo as leis de Macau  
 活動 Actividade : 商業 comercial  
 [511] 類別 Classe : 43  
 [511] 服務 Serviços : 提供食物和飲料服務。

[540] 商標 Marca :



[591] 商標顏色 Cores de marca : 黃色 : C0, M40, Y80, K0; 黑色 : C0, M0, Y0, K100 如圖所示。

[210] 編號 N.º : N/136436 [220] 申請日 Data de pedido : 2018/04/09  
 [730] 申請人 Requerente : 新中央酒店管理有限公司  
 地址 Endereço : 澳門草堆街88號力賢大廈地下A舖  
 國籍 Nacionalidade : 根據澳門法例成立 Constituída segundo as leis de Macau  
 活動 Actividade : 商業 comercial  
 [511] 類別 Classe : 43  
 [511] 服務 Serviços : 提供食物和飲料服務。  
 [540] 商標 Marca :



[591] 商標顏色 Cores de marca : 黑色 : C0, M0, Y0, K100 如圖所示。

[210] 編號 N.º : N/136437 [220] 申請日 Data de pedido : 2018/04/09  
 [730] 申請人 Requerente : 新中央酒店管理有限公司  
 地址 Endereço : 澳門草堆街88號力賢大廈地下A舖  
 國籍 Nacionalidade : 根據澳門法例成立 Constituída segundo as leis de Macau  
 活動 Actividade : 商業 comercial  
 [511] 類別 Classe : 43  
 [511] 服務 Serviços : 提供食物和飲料服務。  
 [540] 商標 Marca :



[591] 商標顏色 Cores de marca : 黃色 : C0, M40, Y80, K0 如圖所示。

[210] 編號 N.º : N/136445 [220] 申請日 Data de pedido : 2018/04/09  
 [730] 申請人 Requerente : The Ddrops Company Inc.  
 地址 Endereço : 126 Trowers Road, Woodbridge, Ontario, L4L 5Z4, Canada  
 國籍 Nacionalidade : 加拿大 Canadiana  
 活動 Actividade : 商業及工業 comercial e industrial  
 [511] 類別 Classe : 5  
 [511] 產品 Produtos : Suplementos vitamínicos e nutricionais para a saúde e bem-estar geral.

[540] 商標 Marca :



[210] 編號 N.º : N/136446 [220] 申請日 Data de pedido : 2018/04/09  
 [730] 申請人 Requerente : The Ddrops Company Inc.  
 地址 Endereço : 126 Trowers Road, Woodbridge, Ontario, L4L 5Z4, Canada  
 國籍 Nacionalidade : 加拿大 Canadiana  
 活動 Actividade : 商業及工業 comercial e industrial  
 [511] 類別 Classe : 5  
 [511] 產品 Produtos : Suplementos vitamínicos e nutricionais para a saúde e bem-estar geral.  
 [540] 商標 Marca :



[210] 編號 N.º : N/136447 [220] 申請日 Data de pedido : 2018/04/09  
 [730] 申請人 Requerente : The Ddrops Company Inc.  
 地址 Endereço : 126 Trowers Road, Woodbridge, Ontario, L4L 5Z4, Canada  
 國籍 Nacionalidade : 加拿大 Canadiana  
 活動 Actividade : 商業及工業 comercial e industrial  
 [511] 類別 Classe : 5  
 [511] 產品 Produtos : Suplementos vitamínicos e nutricionais para a saúde e bem-estar geral.  
 [540] 商標 Marca :

# THINKMIST

[210] 編號 N.º : N/136448 [220] 申請日 Data de pedido : 2018/04/09  
 [730] 申請人 Requerente : The Ddrops Company Inc.  
 地址 Endereço : 126 Trowers Road, Woodbridge, Ontario, L4L 5Z4, Canada  
 國籍 Nacionalidade : 加拿大 Canadiana  
 活動 Actividade : 商業及工業 comercial e industrial  
 [511] 類別 Classe : 5  
 [511] 產品 Produtos : Suplementos vitamínicos e nutricionais para a saúde e bem-estar geral.  
 [540] 商標 Marca :

# FOR YOUR LITTLE GENIUS

[210] 編號 N.º : N/136449 [220] 申請日 Data de pedido : 2018/04/09  
 [730] 申請人 Requerente : The Ddrops Company Inc.  
 地址 Endereço : 126 Trowers Road, Woodbridge, Ontario, L4L 5Z4, Canada

國籍 Nacionalidade : 加拿大 Canadiana  
 活動 Actividade : 商業及工業 comercial e industrial  
 [511] 類別 Classe : 5  
 [511] 產品 Produtos : Suplementos vitamínicos e nutricionais para a saúde e bem-estar geral.  
 [540] 商標 Marca :



[210] 編號 N.º : N/136450 [220] 申請日 Data de pedido : 2018/04/09  
 [730] 申請人 Requerente : The Ddrops Company Inc.  
 地址 Endereço : 126 Trowers Road, Woodbridge, Ontario, L4L 5Z4, Canada  
 國籍 Nacionalidade : 加拿大 Canadiana  
 活動 Actividade : 商業及工業 comercial e industrial  
 [511] 類別 Classe : 5  
 [511] 產品 Produtos : Suplementos vitamínicos e nutricionais para a saúde e bem-estar geral.  
 [540] 商標 Marca :

## THINKMIST PRENATAL

[210] 編號 N.º : N/136453 [220] 申請日 Data de pedido : 2018/04/09  
 [730] 申請人 Requerente : 捷和實業有限公司  
 Chiaphua Industries Limited  
 地址 Endereço : Unit A, 2/F., Chiaphua Industries Building, Nos. 8-10 Siu Lek Yuen Road, Sha Tin, New Territories, Hong Kong  
 國籍 Nacionalidade : 根據香港法例成立 Constituída segundo as leis de H.K.  
 活動 Actividade : 商業及工業 comercial e industrial  
 [511] 類別 Classe : 3  
 [511] 產品 Produtos : Óleos essenciais; óleos etéreos; água-de-colónia e perfumes; extractos de plantas e flores; óleos aromáticos e fragâncias; desodorizantes; fragrâncias para perfumar.  
 [540] 商標 Marca :

## Permagic

[210] 編號 N.º : N/136454 [220] 申請日 Data de pedido : 2018/04/09  
 [730] 申請人 Requerente : 捷和實業有限公司  
 Chiaphua Industries Limited  
 地址 Endereço : Unit A, 2/F., Chiaphua Industries Building, Nos. 8-10 Siu Lek Yuen Road, Sha Tin, New Territories, Hong Kong  
 國籍 Nacionalidade : 根據香港法例成立 Constituída segundo as leis de H.K.  
 活動 Actividade : 商業及工業 comercial e industrial  
 [511] 類別 Classe : 3  
 [511] 產品 Produtos : Óleos essenciais; óleos etéreos; água-de-colónia e perfumes; extractos de plantas e flores; óleos aromáticos e fragâncias; desodorizantes; fragrâncias para perfumar.



[540] 商標 Marca :

# 香魔力

[210] 編號 N.º : N/136455 [220] 申請日 Data de pedido : 2018/04/10  
 [730] 申請人 Requerente : The Coca-Cola Company  
 地址 Endereço : One Coca-Cola Plaza, Atlanta, Georgia 30313, United States of America  
 國籍 Nacionalidade : 美國 Americana  
 活動 Actividade : 商業及工業 comercial e industrial  
 [511] 類別 Classe : 30  
 [511] 產品 Produtos : Café, chá, cacau, açúcar, arroz, tapioca, sagu, sucedâneos de café; farinhas e preparações feitas de cereais, pão, pastelaria e confeitaria, gelados; mel, xarope de melaço; levedura, fermento em pó; sal, mostarda; vinagre, molhos (condimentos); especiarias; gelo.  
 [540] 商標 Marca :



[210] 編號 N.º : N/136456 [220] 申請日 Data de pedido : 2018/04/10  
 [730] 申請人 Requerente : Meda AB  
 地址 Endereço : Pipers väg 2A, Box 906, SE-170 09 Solna, Sweden  
 國籍 Nacionalidade : 瑞典 Sueca  
 活動 Actividade : 商業及工業 comercial e industrial  
 [511] 類別 Classe : 5  
 [511] 產品 Produtos : Preparações farmacêuticas e veterinárias; produtos higiénicos para uso medicinal; substâncias dietéticas para uso medicinal, alimentos para bebés; emplastos, materiais para pensos; matérias para obturações dentárias, cera dentária; desinfetantes.  
 [540] 商標 Marca :

# DYMISTA

[210] 編號 N.º : N/136457 [220] 申請日 Data de pedido : 2018/04/10  
 [730] 申請人 Requerente : Meda AB  
 地址 Endereço : Pipers väg 2A, Box 906, SE-170 09 Solna, Sweden  
 國籍 Nacionalidade : 瑞典 Sueca  
 活動 Actividade : 商業及工業 comercial e industrial  
 [511] 類別 Classe : 10  
 [511] 產品 Produtos : Aparelhos e instrumentos cirúrgicos, médicos, dentários e veterinários, membros, olhos e dentes artificiais; artigos ortopédicos.  
 [540] 商標 Marca :

# DYMISTA

[210] 編號 N.º : N/136458 [220] 申請日 Data de pedido : 2018/04/10  
 [730] 申請人 Requerente : DSM IP Assets B.V.  
 地址 Endereço : Het Overloon 1, 6411 TE, Heerlen, The Netherlands  
 國籍 Nacionalidade : 荷蘭 Holandesa  
 活動 Actividade : 商業及工業 comercial e industrial  
 [511] 類別 Classe : 5  
 [511] 產品 Produtos : Suplementos dietéticos.  
 [540] 商標 Marca :



[591] 商標顏色 Cores de marca : Reivindica as cores verde, amarela, branca e tons de cinza tal como representado na figura.

[210] 編號 N.º : N/136459 [220] 申請日 Data de pedido : 2018/04/10  
 [730] 申請人 Requerente : DSM IP Assets B.V.  
 地址 Endereço : Het Overloon 1, 6411 TE, Heerlen, The Netherlands  
 國籍 Nacionalidade : 荷蘭 Holandesa  
 活動 Actividade : 商業及工業 comercial e industrial  
 [511] 類別 Classe : 5  
 [511] 產品 Produtos : Suplementos dietéticos.  
 [540] 商標 Marca :



[591] 商標顏色 Cores de marca : Reivindica os vários tons das cores verde, cinzenta, amarela, branca, rosa, azul e laranja tal como representado na figura.

[210] 編號 N.º : N/136460 [220] 申請日 Data de pedido : 2018/04/10  
 [730] 申請人 Requerente : DSM IP Assets B.V.  
 地址 Endereço : Het Overloon 1, 6411 TE, Heerlen, The Netherlands  
 國籍 Nacionalidade : 荷蘭 Holandesa  
 活動 Actividade : 商業及工業 comercial e industrial  
 [511] 類別 Classe : 5  
 [511] 產品 Produtos : Suplementos dietéticos.  
 [540] 商標 Marca :



[591] 商標顏色 Cores de marca : Reivindica os vários tons das cores verde, cinzenta, amarela, branca e azul tal como representado na figura.

- [210] 編號 N.º : N/136461 [220] 申請日 Data de pedido : 2018/04/10
- [730] 申請人 Requerente : DSM IP Assets B.V.  
 地址 Endereço : Het Overloon 1, 6411 TE, Heerlen, The Netherlands  
 國籍 Nacionalidade : 荷蘭 Holandesa  
 活動 Actividade : 商業及工業 comercial e industrial
- [511] 類別 Classe : 5
- [511] 產品 Produtos : Suplementos dietéticos.
- [540] 商標 Marca :



- [591] 商標顏色 Cores de marca : Reivindica os vários tons das cores verde, cinzenta, amarela e branca tal como representado na figura.

- [210] 編號 N.º : N/136462 [220] 申請日 Data de pedido : 2018/04/10
- [730] 申請人 Requerente : DSM IP Assets B.V.  
 地址 Endereço : Het Overloon 1, 6411 TE, Heerlen, The Netherlands  
 國籍 Nacionalidade : 荷蘭 Holandesa  
 活動 Actividade : 商業及工業 comercial e industrial
- [511] 類別 Classe : 5
- [511] 產品 Produtos : Suplementos dietéticos.
- [540] 商標 Marca :



- [591] 商標顏色 Cores de marca : Reivindica os vários tons das cores verde, cinzenta, amarela e branca tal como representado na figura.

- [210] 編號 N.º : N/136463 [220] 申請日 Data de pedido : 2018/04/10
- [730] 申請人 Requerente : 統一企業股份有限公司  
 Uni-President Enterprises Corp.  
 地址 Endereço : 中國台灣台南市永康區鹽行里中正路301號  
 No.301, Zhongzheng Rd., Yongkang Dist., Tainan City 71001, Taiwan, China  
 活動 Actividade : 商業及工業 comercial e industrial
- [511] 類別 Classe : 3
- [511] 產品 Produtos : 肥皂; 洗衣劑; 清潔製劑; 擦亮用劑; 研磨劑; 香精油; 化妝品; 美容面膜; 牙膏; 香; 動物用化妝品; 空氣芳香劑。
- [540] 商標 Marca :

U.NIKCY

- [591] 商標顏色 Cores de marca : 白色、黑色、黃色, 如圖所示。

- [210] 編號 N.º : N/136464 [220] 申請日 Data de pedido : 2018/04/10  
[730] 申請人 Requerente : 統一企業股份有限公司  
Uni-President Enterprises Corp.  
地址 Endereço : 中國台灣台南市永康區鹽行里中正路301號  
No.301, Zhongzheng Rd., Yongkang Dist., Tainan City 71001, Taiwan, China  
活動 Actividade : 商業及工業 comercial e industrial  
[511] 類別 Classe : 5  
[511] 產品 Produtos : 人用藥; 維生素製劑; 醫用營養品; 營養補充劑; 空氣淨化製劑; 牲畜用洗滌劑(殺蟲劑); 殺蟲劑; 衛生巾; 牙填料; 寵物尿布。  
[540] 商標 Marca :

U.NIKCY

- [591] 商標顏色 Cores de marca : 白色、黑色、黃色, 如圖所示。

- [210] 編號 N.º : N/136465 [220] 申請日 Data de pedido : 2018/04/10  
[730] 申請人 Requerente : 統一企業股份有限公司  
Uni-President Enterprises Corp.  
地址 Endereço : 中國台灣台南市永康區鹽行里中正路301號  
No.301, Zhongzheng Rd., Yongkang Dist., Tainan City 71001, Taiwan, China  
活動 Actividade : 商業及工業 comercial e industrial  
[511] 類別 Classe : 30  
[511] 產品 Produtos : 咖啡; 茶; 茶飲料; 糖; 甜食(糖果); 蜂蜜; 糕點; 方便米飯; 穀類製品; 速食麵; 以穀物為主的零食小吃; 食用澱粉; 食用冰; 食鹽; 醬油; 調味品; 酵母; 食用芳香劑; 家用嫩肉劑。  
[540] 商標 Marca :

U.NIKCY

- [591] 商標顏色 Cores de marca : 白色、黑色、黃色, 如圖所示。

- [210] 編號 N.º : N/136466 [220] 申請日 Data de pedido : 2018/04/10  
[730] 申請人 Requerente : 統一企業股份有限公司  
Uni-President Enterprises Corp.  
地址 Endereço : 中國台灣台南市永康區鹽行里中正路301號  
No.301, Zhongzheng Rd., Yongkang Dist., Tainan City 71001, Taiwan, China  
活動 Actividade : 商業及工業 comercial e industrial  
[511] 類別 Classe : 32  
[511] 產品 Produtos : 啤酒; 無酒精飲料; 乳酸飲料; 果汁; 水(飲料); 汽水; 等滲飲料; 軟飲料; 飲料製作配料; 製飲料用糖漿。  
[540] 商標 Marca :

U.NIKCY

- [591] 商標顏色 Cores de marca : 白色、黑色、黃色, 如圖所示。

- [210] 編號 N.º : N/136467 [220] 申請日 Data de pedido : 2018/04/10
- [730] 申請人 Requerente : 統一企業股份有限公司  
Uni-President Enterprises Corp.
- 地址 Endereço : 中國台灣台南市永康區鹽行里中正路301號  
No.301, Zhongzheng Rd., Yongkang Dist., Tainan City 71001, Taiwan, China
- 活動 Actividade : 商業及工業 comercial e industrial
- [511] 類別 Classe : 35
- [511] 服務 Serviços : 廣告;商業櫥窗佈置;在通訊媒體上出租廣告空間;為他人促銷產品服務;替他人推銷;商業管理諮詢;人事管理諮詢;商業企業遷移;對購買定單進行行政處理;會計;尋找贊助;化粧品的批發及零售;食物及飲品的批發和零售;藥用、獸醫用、衛生用製劑和醫療用品的批發服務;藥用、獸醫用、衛生用製劑和醫療用品的零售服務。

[540] 商標 Marca :



[591] 商標顏色 Cores de marca : 白色、黑色、黃色,如圖所示

- [210] 編號 N.º : N/136468 [220] 申請日 Data de pedido : 2018/04/10
- [730] 申請人 Requerente : 統一企業股份有限公司  
Uni-President Enterprises Corp.
- 地址 Endereço : 中國台灣台南市永康區鹽行里中正路301號  
No.301, Zhongzheng Rd., Yongkang Dist., Tainan City 71001, Taiwan, China
- 活動 Actividade : 商業及工業 comercial e industrial
- [511] 類別 Classe : 43
- [511] 服務 Serviços : 咖啡館;餐廳;快餐館;流動飲食攤;茶館;會議室出租;養老院;托兒服務(看孩子);動物寄養;出租椅子、桌子、桌布和玻璃器皿。

[540] 商標 Marca :



[591] 商標顏色 Cores de marca : 白色、黑色、黃色,如圖所示。

- [210] 編號 N.º : N/136469 [220] 申請日 Data de pedido : 2018/04/10
- [730] 申請人 Requerente : 統一企業股份有限公司  
Uni-President Enterprises Corp.
- 地址 Endereço : 中國台灣台南市永康區鹽行里中正路301號  
No.301, Zhongzheng Rd., Yongkang Dist., Tainan City 71001, Taiwan, China
- 活動 Actividade : 商業及工業 comercial e industrial
- [511] 類別 Classe : 44
- [511] 服務 Serviços : 保健;健康諮詢;美容服務;理髮;按摩;修指甲;化妝師服務;動物畜養;庭院風景佈置;眼鏡之配鏡。

[540] 商標 Marca :



[591] 商標顏色 Cores de marca : 白色、黑色、黃色,如圖所示。

- [210] 編號 N.º : N/136470 [220] 申請日 Data de pedido : 2018/04/10
- [730] 申請人 Requerente : 澳門通股份有限公司  
 地址 Endereço : 澳門友誼大馬路918號世界貿易中心13樓A-B座  
 國籍 Nacionalidade : 根據澳門法例成立 Constituída segundo as leis de Macau  
 活動 Actividade : 商業 comercial
- [511] 類別 Classe : 9
- [511] 產品 Produtos : 計算機外圍設備, 可下載的計算機應用軟體, 計算機程式 (可下載軟體), 計步器, 電子公告牌, 手機, 便攜式媒體播放器, 攝影器具包, 計量儀器, 移動電源 (可充電電池)。
- [540] 商標 Marca :

MPAY

- [210] 編號 N.º : N/136471 [220] 申請日 Data de pedido : 2018/04/10
- [730] 申請人 Requerente : 澳門通股份有限公司  
 地址 Endereço : 澳門友誼大馬路918號世界貿易中心13樓A-B座  
 國籍 Nacionalidade : 根據澳門法例成立 Constituída segundo as leis de Macau  
 活動 Actividade : 商業 comercial
- [511] 類別 Classe : 35
- [511] 服務 Serviços : 組織商業或廣告展覽, 商業信息, 廣告空間出租, 將信息編入計算機數據庫, 計算機數據庫信息編入, 計算機數據庫信息系統化, 計算機數據庫信息分類, 在計算機檔案中進行數據檢索 (替他人); 自動售貨機出租。
- [540] 商標 Marca :

MPAY

- [210] 編號 N.º : N/136472 [220] 申請日 Data de pedido : 2018/04/10
- [730] 申請人 Requerente : 澳門通股份有限公司  
 地址 Endereço : 澳門友誼大馬路918號世界貿易中心13樓A-B座  
 國籍 Nacionalidade : 根據澳門法例成立 Constituída segundo as leis de Macau  
 活動 Actividade : 商業 comercial
- [511] 類別 Classe : 36
- [511] 服務 Serviços : 銀行, 組織收款, 金融貸款, 受託管理, 金融服務, 儲蓄銀行, 金融諮詢, 電子轉帳, 金融信息, 貿易清算 (金融)。
- [540] 商標 Marca :

MPAY

- [210] 編號 N.º : N/136473 [220] 申請日 Data de pedido : 2018/04/10
- [730] 申請人 Requerente : 澳門通股份有限公司  
 地址 Endereço : 澳門友誼大馬路918號世界貿易中心13樓A-B座  
 國籍 Nacionalidade : 根據澳門法例成立 Constituída segundo as leis de Macau  
 活動 Actividade : 商業 comercial
- [511] 類別 Classe : 38

- [511] 服務 **Serviços** : 電視播放、提供互聯網聊天室、數字文件傳送、提供資料庫接入服務、提供全球計算機網絡用戶接入服務、提供在線論壇、計算機終端通訊、電子公告牌服務（通訊服務）、信息傳送。
- [540] 商標 **Marca** :

# MPAY

- [210] 編號 **N.º** : N/136474 [220] 申請日 **Data de pedido** : 2018/04/10
- [730] 申請人 **Requerente** : 澳門通股份有限公司
- 地址 **Endereço** : 澳門友誼大馬路918號世界貿易中心13樓A-B座
- 國籍 **Nacionalidade** : 根據澳門法例成立 **Constituída segundo as leis de Macau**
- 活動 **Actividade** : 商業 **comercial**
- [511] 類別 **Classe** : 42
- [511] 服務 **Serviços** : 技術研究、技術項目研究、科研項目研究、計算機租賃、計算機出租、計算機編程、計算機軟件設計、計算機軟件升級、計算機軟件更新、計算機硬件諮詢、計算機軟件出租、研究和開發（替他人）、造型（工業品外觀設計）、計算機數據復原、恢復計算機數據、計算機軟件維護、計算機系統分析、計算機系統設計、計算機程序複製、把有形的數據和文件轉換成電子媒體、替他人創建和維護網站、主持計算機站（網站）、計算機軟件的安裝、計算機程序和數據的數據轉換（非有形轉換）。
- [540] 商標 **Marca** :

# MPAY

- [210] 編號 **N.º** : N/136475 [220] 申請日 **Data de pedido** : 2018/04/10
- [730] 申請人 **Requerente** : 澳門通股份有限公司
- 地址 **Endereço** : 澳門友誼大馬路918號世界貿易中心13樓A-B座
- 國籍 **Nacionalidade** : 根據澳門法例成立 **Constituída segundo as leis de Macau**
- 活動 **Actividade** : 商業 **comercial**
- [511] 類別 **Classe** : 43
- [511] 服務 **Serviços** : 住所（旅館、供膳寄宿處）、咖啡館、自助餐廳、餐廳、臨時食宿處出租、旅遊房屋出租、餐館、旅館預訂、自助餐館、快餐館、預訂臨時住所、預訂臨時住宿。
- [540] 商標 **Marca** :

# MPAY

- [210] 編號 **N.º** : N/136476 [220] 申請日 **Data de pedido** : 2018/04/10
- [730] 申請人 **Requerente** : 澳門通股份有限公司
- 地址 **Endereço** : 澳門友誼大馬路918號世界貿易中心13樓A-B座
- 國籍 **Nacionalidade** : 根據澳門法例成立 **Constituída segundo as leis de Macau**
- 活動 **Actividade** : 商業 **comercial**
- [511] 類別 **Classe** : 45
- [511] 服務 **Serviços** : 支付安全、線上社交網路服務。

[540] 商標 Marca :

# MPAY

- [210] 編號 N.º : N/136477 [220] 申請日 Data de pedido : 2018/04/10
- [730] 申請人 Requerente : MCO (IP) Holdings Limited
- 地址 Endereço : Jayla Place, Wickhams Cay I, Road Town, Tortola, Ilhas Virgens Britânicas
- 國籍 Nacionalidade : 英屬維爾京斯島 Ilhas Virgens Britânicas
- 活動 Actividade : 商業 comercial
- [511] 類別 Classe : 41
- [511] 服務 Serviços : Educação, formação, actividades desportivas e culturais, entretenimento e divertimentos, nomeadamente serviços relativos a e para casinos e para jogos, incluindo jogos de fortuna ou azar; fornecimento de infra-estruturas para casinos e jogos; serviços relativos a e para casinos e para jogos através de “websites” e redes computadorizadas globais; serviços de informação sobre entretenimento prestados “on-line” a partir de bases de dados informática, a partir da “internet” ou a partir de outra rede de comunicações; serviços de entretenimento relativos a disponibilização de jogos electrónicos com acesso através de rede computadorizada global; jogos e apostas ou similares a dinheiro; jogos de computador e jogos vídeo; jogos de computador, electrónicos e “on-line” e respectivas actualizações e sua disponibilização; organização e preparação de exposições, apresentações, programas, eventos, espectáculos e exposições com fins culturais, musicais e desportivos; produção e distribuição de programas de televisão e rádio; dobragem; produção e distribuição de filmes e de espectáculos ao vivo; serviços de estúdios de cinema e de televisão; serviços de entretenimento cinematográfico; serviços de entretenimento televisivo; serviços de entretenimento ao vivo; serviços relativos a galerias de arte; publicação/edição de música, revistas e periódicos; serviços relativos a música e entretenimento disponibilizados “on-line” a partir de bases de dados informáticas, a partir da “internet” ou a partir de outra rede de comunicações; aluguer de câmaras de vídeo, cassetes de vídeo e equipamento e acessórios cinematográficos e audiovisuais; organização e produção audiovisual e multimédia; serviços de mediação para aquisição de bilhetes (para entretenimento); parques de diversão, parques temáticos, centros de jogos; disponibilização de espaços, instalações e infra-estruturas para divertimento e entretenimento; serviços de divertimentos, parques de diversão e centros e arcádias de divertimento; aluguer de equipamento e infra-estruturas desportivos, educativos, recreativos e culturais, incluindo audiovisuais e multimédia; formação profissional e educação; serviços relativos a e para divertimento e entretenimento ou recreação e educação, nomeadamente espectáculos, actuações musicais ao vivo, circos, shows, cinema, produções teatrais e comédias, multimédia, bailes, discotecas, concursos, lotarias, jogos de azar, conferências, congressos, simpósios, seminários, eventos e competições desportivos, culturais, recreativos e educacionais, “health clubs”, ginásios, clubes de lazer e educação, colónias de férias e cursos; serviços de clubes; serviços relativos a “night-clubs”; serviços de discoteca; apostas desportivas; serviços de clubes de apostas; organização de festas para fins de entretenimento; serviços de clubes de entretenimento; serviços de ginásio; academias de ginástica; serviços de disponibilização de informação relativa a entretenimento, desporto, cultura, arte, actividades sociais e lúdicas; serviços relativos a clubes de golfe, torneios de golfe, serviços de assistente de golfe, aluguer de equipamento de golfe; actividades desportivas, recreativas e culturais incluindo a sua realização e organização; tudo incluído na classe 41.



[540] 商標 Marca :

Yí

- [210] 編號 N.º : N/136478 [220] 申請日 Data de pedido : 2018/04/10
- [730] 申請人 Requerente : MCO (IP) Holdings Limited
- 地址 Endereço : Jayla Place, Wickhams Cay I, Road Town, Tortola, Ilhas Virgens Britânicas
- 國籍 Nacionalidade : 英屬維爾京斯島 Ilhas Virgens Britânicas
- 活動 Actividade : 商業 comercial
- [511] 類別 Classe : 43
- [511] 服務 Serviços : Serviços para fornecer comida, bebida e refeições, serviços de hotel, catering, preparação de comida, bebida, refeições e refrescos, banquetes e serviços de banquetes, bares e serviços de bares, bistrot e serviços de bistrot, restaurantes e serviços de restaurantes, cafés e serviços de cafés, cafetaria e serviços de cafetaria, cantina e serviços de cantina, snack-bar e serviços de snack-bar, serviços de bares de vinho e bares de vinho, serviços de take-away, catering e serviços de catering; preparação de comida, bebida, refeições e de catering para recepções de casamento, serviços de comida rápida, procura e preparo de locais para recepção do casamento, cocktail em recepções e serviços de cocktail em recepções, coffee shop e serviços de coffee shop, cozinha e serviços de cozinha, confecção de comida e serviços de confecção de comida, promoção de infra-estruturas para conferências, exposições e convenções, espaços de restauração, serviços de informação, apoio, assistência, consultadoria e serviços consultivos relacionados com o antecedente, todos incluídos na classe 43.

[540] 商標 Marca :

Yí

- [210] 編號 N.º : N/136479 [220] 申請日 Data de pedido : 2018/04/10
- [730] 申請人 Requerente : MCO (IP) Holdings Limited
- 地址 Endereço : Jayla Place, Wickhams Cay I, Road Town, Tortola, Ilhas Virgens Britânicas
- 國籍 Nacionalidade : 英屬維爾京斯島 Ilhas Virgens Britânicas
- 活動 Actividade : 商業 comercial
- [511] 類別 Classe : 41
- [511] 服務 Serviços : Educação, formação, actividades desportivas e culturais, entretenimento e divertimentos, nomeadamente serviços relativos a e para casinos e para jogos, incluindo jogos de fortuna ou azar; fornecimento de infra-estruturas para casinos e jogos; serviços relativos a e para casinos e para jogos através de “websites” e redes computadorizadas globais; serviços de informação sobre entretenimento prestados “on-line” a partir de bases de dados informática, a partir da “internet” ou a partir de outra rede de comunicações; serviços de entretenimento relativos a disponibilização de jogos electrónicos com acesso através de rede computadorizada global; jogos e apostas ou similares a dinheiro; jogos de computador e jogos vídeo; jogos de computador, electrónicos e “on-line” e respectivas actualizações e sua disponibilização; organização e preparação de exposições, apresentações, programas, eventos, espectáculos e exposições com fins culturais, musicais e desportivos; produção e

distribuição de programas de televisão e rádio; dobragem; produção e distribuição de filmes e de espectáculos ao vivo; serviços de estúdios de cinema e de televisão; serviços de entretenimento cinematográfico; serviços de entretenimento televisivo; serviços de entretenimento ao vivo; serviços relativos a galerias de arte; publicação/edição de música, revistas e periódicos; serviços relativos a música e entretenimento disponibilizados “on-line” a partir de bases de dados informáticas, a partir da “internet” ou a partir de outra rede de comunicações; aluguer de câmaras de vídeo, cassetes de vídeo e equipamento e acessórios cinematográficos e audiovisuais; organização e produção audiovisual e multimédia; serviços de mediação para aquisição de bilhetes (para entretenimento); parques de diversão, parques temáticos, centros de jogos; disponibilização de espaços, instalações e infra-estruturas para divertimento e entretenimento; serviços de divertimentos, parques de diversão e centros e arcádias de divertimento; aluguer de equipamento e infra-estruturas desportivos, educativos, recreativos e culturais, incluindo audiovisuais e multimédia; formação profissional e educação; serviços relativos a e para divertimento e entretenimento ou recreação e educação, nomeadamente espectáculos, actuações musicais ao vivo, circos, shows, cinema, produções teatrais e comédias, multimédia, bailes, discotecas, concursos, lotarias, jogos de azar, conferências, congressos, simpósios, seminários, eventos e competições desportivos, culturais, recreativos e educacionais, “health clubs”, ginásios, clubes de lazer e educação, colónias de férias e cursos; serviços de clubes; serviços relativos a “night-clubs”; serviços de discoteca; apostas desportivas; serviços de clubes de apostas; organização de festas para fins de entretenimento; serviços de clubes de entretenimento; serviços de ginásio; academias de ginástica; serviços de disponibilização de informação relativa a entretenimento, desporto, cultura, arte, actividades sociais e lúdicas; serviços relativos a clubes de golfe, torneios de golfe, serviços de assistente de golfe, aluguer de equipamento de golfe; actividades desportivas, recreativas e culturais incluindo a sua realização e organização; tudo incluído na classe 41.

[540] 商標 Marca :

天頤

[210] 編號 N.º : N/136480 [220] 申請日 Data de pedido : 2018/04/10  
 [730] 申請人 Requerente : MCO (IP) Holdings Limited  
 地址 Endereço : Jayla Place, Wickhams Cay I, Road Town, Tortola, Ilhas Virgens Britânicas  
 國籍 Nacionalidade : 英屬維爾京斯島 Ilhas Virgens Britânicas  
 活動 Actividade : 商業 comercial  
 [511] 類別 Classe : 43  
 [511] 服務 Serviços : Serviços para fornecer comida, bebida e refeições, serviços de hotel, catering, preparação de comida, bebida, refeições e refrescos, banquetes e serviços de banquetes, bares e serviços de bares, bistrot e serviços de bistrot, restaurantes e serviços de restaurantes, cafés e serviços de cafés, cafetaria e serviços de cafetaria, cantina e serviços de cantina, snack-bar e serviços de snack-bar, serviços de bares de vinho e bares de vinho, serviços de takeé away, catering e serviços de catering; preparação de comida, bebida, refeições e de catering para recepções de casamento, serviços de comida rápida, procura e preparo de locais para recepção do casamento, cocktail em recepções e serviços de cocktail em recepções, coffee shop e serviços de coffee shop, cozinha e serviços de cozinha, confecção de comida e serviços de confecção de comida, promoção de infra-estruturas para conferências, exibições e convenções, espaços de restauração, serviços de informação, apoio, assistência, consultadoria e serviços consultivos relacionados com o antecedente, todos incluídos na classe 43.

[540] 商標 Marca :

# 天頤

- [210] 編號 N.º : N/136481 [220] 申請日 Data de pedido : 2018/04/10
- [730] 申請人 Requerente : MCO (IP) Holdings Limited  
 地址 Endereço : Jayla Place, Wickhams Cay I, Road Town, Tortola, Ilhas Virgens Britânicas  
 國籍 Nacionalidade : 英屬維爾京斯島 Ilhas Virgens Britânicas  
 活動 Actividade : 商業 comercial
- [511] 類別 Classe : 41
- [511] 服務 Serviços : Educação, formação, actividades desportivas e culturais, entretenimento e divertimentos, nomeadamente: serviços relativos a e para casinos e para jogos, incluindo jogos de fortuna ou azar; fornecimento de infra-estruturas para casinos e jogos; serviços relativos a e para casinos e para jogos através de “websites” e redes computadorizadas globais; serviços de informação sobre entretenimento prestados “on-line” a partir de bases de dados informática, a partir da “internet” ou a partir de outra rede de comunicações; serviços de entretenimento relativos a disponibilização de jogos electrónicos com acesso através de rede computadorizada global; jogos e apostas ou similares a dinheiro; jogos de computador e jogos vídeo; jogos de computador, electrónicos e “on-line” e respectivas actualizações e sua disponibilização; organização e preparação de exposições, apresentações, programas, eventos, espectáculos e exibições com fins culturais, musicais e desportivos; produção e distribuição de programas de televisão e rádio; dobragem; produção e distribuição de filmes e de espectáculos ao vivo; serviços de estúdios de cinema e de televisão; serviços de entretenimento cinematográfico; serviços de entretenimento televisivo; serviços de entretenimento ao vivo; serviços relativos a galerias de arte; publicação/edição de música, revistas e periódicos; serviços relativos a música e entretenimento disponibilizados “on-line” a partir de bases de dados informáticas, a partir da “internet” ou a partir de outra rede de comunicações; aluguer de câmaras de vídeo, cassetes de vídeo e equipamento e acessórios cinematográficos e audiovisuais; organização e produção audiovisual e multimédia; serviços de mediação para aquisição de bilhetes (para entretenimento); parques de diversão, parques temáticos, centros de jogos; disponibilização de espaços, instalações e infra-estruturas para divertimento e entretenimento; serviços de divertimentos, parques de diversão e centros e arcádias de divertimento; aluguer de equipamento e infra-estruturas desportivos, educativos, recreativos e culturais, incluindo audiovisuais e multimédia; formação profissional e educação; serviços relativos a e para divertimento e entretenimento ou recreação e educação, nomeadamente espectáculos, actuações musicais ao vivo, circos, shows, cinema, produções teatrais e comédias, multimédia, bailes, discotecas, concursos, lotarias, jogos de azar, conferências, congressos, simpósios, seminários, eventos e competições desportivos, culturais, recreativos e educacionais, “health clubs”, ginásios, clubes de lazer e educação, colónias de férias e cursos; serviços de clubes; serviços relativos a “night-clubs”; serviços de discoteca; apostas desportivas; serviços de clubes de apostas; organização de festas para fins de entretenimento; serviços de clubes de entretenimento; serviços de ginásio; academias de ginástica; serviços de disponibilização de informação relativa a entretenimento, desporto, cultura, arte, actividades sociais e lúdicas; serviços relativos a clubes de golfe, torneios de golfe, serviços de assistente de golfe, aluguer de equipamento de golfe; actividades desportivas, recreativas e culturais incluindo a sua realização e organização; tudo incluído na classe 41.

[540] 商標 Marca :



[591] 商標顏色 Cores de marca : Pantone 10355C (金色)。

[210] 編號 N.º : N/136482 [220] 申請日 Data de pedido : 2018/04/10

[730] 申請人 Requerente : MCO (IP) Holdings Limited

地址 Endereço : Jayla Place, Wickhams Cay I, Road Town, Tortola, Ilhas Virgens Britânicas

國籍 Nacionalidade : 英屬維爾京斯島 Ilhas Virgens Britânicas

活動 Actividade : 商業 comercial

[511] 類別 Classe : 43

[511] 服務 Serviços : Serviços para fornecer comida, bebida e refeições, serviços de hotel, catering, preparação de comida, bebida, refeições e refrescos, banquetes e serviços de banquetes, bares e serviços de bares, bistro e serviços de bistro, restaurantes e serviços de restaurantes, cafés e serviços de cafés, cafetaria e serviços de cafetaria, cantina e serviços de cantina, snack-bar e serviços de snack-bar, serviços de bares de vinho e bares de vinho, serviços de take-away, catering e serviços de catering; preparação de comida, bebida, refeições e de catering para recepções de casamento, serviços de comida rápida, procura e preparo de locais para recepção do casamento, cocktail em recepções e serviços de cocktail em recepções, coffee shop e serviços de coffee shop, cozinha e serviços de cozinha, confecção de comida e serviços de confecção de comida, promoção de infra-estruturas para conferências, exibições e convenções, espaços de restauração, serviços de informação, apoio, assistência, consultadoria e serviços consultivos relacionados com o antecedente, todos incluídos na classe 43.

[540] 商標 Marca :



[591] 商標顏色 Cores de marca : Pantone 10355C (金色)。

[210] 編號 N.º : N/136486 [220] 申請日 Data de pedido : 2018/04/10

[730] 申請人 Requerente : Caesars License Company, LLC

地址 Endereço : One Caesars Palace Drive, Las Vegas, NV 89109, United States of America

國籍 Nacionalidade : 美國 Americana

活動 Actividade : 商業及工業 comercial e industrial

[511] 類別 Classe : 36

[511] 服務 Serviços : Emissão de fichas de valor em relação a esquemas de fidelização de clientes, serviços de aconselhamento financeiro e de consultoria; emissão de cartões de fidelização para clientes; serviços de cartão de crédito financeiro; gestão de imobiliária; gestão de aluguer

imobiliária; gestão de lojas de retalho comercial dentro de centros comerciais e complexos comerciais; aluguer de imobiliárias (aluguer de espaços e espaço para fornecimento de serviços incluindo restaurantes, entretenimento e instalações desportivas); cobrança de rendas; aluguer de apartamentos; aluguer de residências de marca; arrendamento de casas de hóspedes; arrendamento de pensões; agentes de aluguer de habitações; locação imobiliária; serviços de aconselhamento em relação de serviços de imobiliária, aluguer e arrendamento; angariação de fundos de caridade; serviços de informação, consultoria e assessoria relacionados com os serviços atrás referidos.

[540] 商標 Marca :

# TOTAL REWARDS

[210] 編號 N.º : N/136487 [220] 申請日 Data de pedido : 2018/04/10

[730] 申請人 Requerente : Caesars License Company, LLC  
 地址 Endereço : One Caesars Palace Drive, Las Vegas, NV 89109, United States of America  
 國籍 Nacionalidade : 美國 Americana  
 活動 Actividade : 商業及工業 comercial e industrial

[511] 類別 Classe : 9

[511] 產品 Produtos : Software de jogos informáticos; programas para jogos de vídeo; plataformas de software para computadores para redes sociais; programas de jogos de vídeo interactivos; programas para jogos electrónicos descarregáveis e plataformas de software para computadores para redes sociais que podem ser acesso através da Internet, computadores e dispositivos sem fios; software informático para possibilidade de carregamentos, indexação, exposição, demonstração, etiquetagem, blogs, partilhação ou fornecimento de meios de comunicação ou de informações electrónicas nas áreas de comunidades virtuais, jogos electrónicos, entretenimento, e interesse geral via Internet ou outras redes de comunicações com terceiros; software de jogos electrónicos descarregáveis para telefones celulares; software de jogos electrónicos descarregáveis para dispositivos sem fios; e software de jogos electrónicos descarregáveis para usar com aplicações de redes sociais e em sites de redes sociais.

[540] 商標 Marca :

# 凱撒

[210] 編號 N.º : N/136488 [220] 申請日 Data de pedido : 2018/04/10

[730] 申請人 Requerente : Caesars License Company, LLC  
 地址 Endereço : One Caesars Palace Drive, Las Vegas, NV 89109, United States of America  
 國籍 Nacionalidade : 美國 Americana  
 活動 Actividade : 商業及工業 comercial e industrial

[511] 類別 Classe : 43

[511] 服務 Serviços : Serviços de hotel, motel e estância turística (resort); alojamentos temporários; residências de marca; apartamentos com serviços domésticos; pensões, casas de hóspedes; alojamentos de férias, pousadas e casas turísticas; serviços de acampamento de férias (alojamentos); lares para idosos; serviços de reservas para alojamento em hotéis, motéis e estâncias turísticas (resort); serviços de reservas para aluguer de alojamento temporário; serviços de reservas de alojamento de pensões, casas de hóspedes, férias, pousadas e casas turísticas; reser-

va de residências de marca e apartamentos com serviços domésticos; agência de alojamento temporário; serviços de clubes sociais (fornecimento de alojamento, comida e bebida); fornecimento de instalações e amenidades para reuniões, conferências, seminários, eventos especiais (casamentos, celebrações) e banquetes; fornecimento de instalações e amenidades para exposições; serviços de restaurante; salas para aperitivos (bares); serviços de bar; salas de jantar temporárias; serviço de restaurante serve a si próprio; cafés; restaurantes de comida rápida; lojas de café; serviços de fornecimento de refeições (banquetes); cantinas de sirva-se a si próprio; infantários de dia; hotéis para animais; aluguer de salas de reuniões; fornecimento de instalações de parques de campismo e aluguer de caravanas móveis.

[540] 商標 Marca :



[591] 商標顏色 Cores de marca : Preto e vermelho.

[210] 編號 N.º : N/136489 [220] 申請日 Data de pedido : 2018/04/10

[730] 申請人 Requerente : Caesars License Company, LLC

地址 Endereço : One Caesars Palace Drive, Las Vegas, NV 89109, United States of America

國籍 Nacionalidade : 美國 Americana

活動 Actividade : 商業及工業 comercial e industrial

[511] 類別 Classe : 25

[511] 產品 Produtos : Vestuário, calçado e chapelaria.

[540] 商標 Marca :



[210] 編號 N.º : N/136502 [220] 申請日 Data de pedido : 2018/04/10

[730] 申請人 Requerente : RED ENVELOPE HOSPITALITY CO., LTD.

地址 Endereço : 104 Soi Sukhumvit 33 Klongtonnua, Wattana, Bangkok 10110 Thailand

國籍 Nacionalidade : 泰國 Tailandesa

活動 Actividade : 商業及工業 comercial e industrial

[511] 類別 Classe : 43

[511] 服務 Serviços : Restaurantes e serviços de fornecimento de comidas e bebidas.

[540] 商標 Marca :



[210] 編號 N.º : N/136503 [220] 申請日 Data de pedido : 2018/04/10

[730] 申請人 Requerente : THE A2 MILK COMPANY LIMITED

地址 Endereço : c/- Simpson Grierson, Level 27, 88 Shortland Street, Auckland, New Zealand

- 國籍 Nacionalidade : 新西蘭 Neozelandesa  
 活動 Actividade : 商業及工業 comercial e industrial  
 [511] 類別 Classe : 5  
 [511] 產品 Produtos : Alimentos para lactentes; leite e leite em pó para lactentes; alimentos dietéticos adaptados para uso medicinal; bebidas dietéticas adaptadas para uso medicinal; suplementos nutricionais; misturas em pó para bebidas que são suplementos nutricionais; bebidas à base de suplementos dietéticos; suplementos dietéticos de proteínas; proteína em pó.

[540] 商標 Marca :

# a2 Protein Blend

[300] 優先權 Prioridade :	日期Data	編號N.º	國家/地區País/Território
	2018/03/12	1088588	新西蘭 Nova Zelândia

- [210] 編號 N.º : N/136504 [220] 申請日 Data de pedido : 2018/04/10  
 [730] 申請人 Requerente : THE A2 MILK COMPANY LIMITED  
 地址 Endereço : c/- Simpson Grierson, Level 27, 88 Shortland Street, Auckland, New Zealand  
 國籍 Nacionalidade : 新西蘭 Neozelandesa  
 活動 Actividade : 商業及工業 comercial e industrial  
 [511] 類別 Classe : 29  
 [511] 產品 Produtos : Leite em pó; leite; manteiga; queijo; natas; iogurte; bebidas lácteas, com predominância de leite; bebidas proteicas à base de leite; soro de leite; soro de leite liofilizado; proteína em pó para uso como aditivo alimentar.

[540] 商標 Marca :

# a2 Protein Blend

[300] 優先權 Prioridade :	日期Data	編號N.º	國家/地區País/Território
	2018/03/12	1088588	新西蘭 Nova Zelândia

- [210] 編號 N.º : N/136505 [220] 申請日 Data de pedido : 2018/04/10  
 [730] 申請人 Requerente : THE A2 MILK COMPANY LIMITED  
 地址 Endereço : c/- Simpson Grierson, Level 27, 88 Shortland Street, Auckland, New Zealand  
 國籍 Nacionalidade : 新西蘭 Neozelandesa  
 活動 Actividade : 商業及工業 comercial e industrial  
 [511] 類別 Classe : 5  
 [511] 產品 Produtos : Alimentos para lactentes; leite e leite em pó para lactentes; alimentos dietéticos adaptados para uso medicinal; bebidas dietéticas adaptadas para uso medicinal; suplementos nutricionais; misturas em pó para bebidas que são suplementos nutricionais; bebidas à base de suplementos dietéticos; suplementos dietéticos de proteínas; proteína em pó.

[540] 商標 Marca :

# a2 Premium Protein

[300] 優先權 Prioridade :	日期Data	編號N.º	國家/地區País/Território
	2018/03/12	1088590	新西蘭 Nova Zelândia

- [210] 編號 N.º : N/136506 [220] 申請日 Data de pedido : 2018/04/10  
 [730] 申請人 Requerente : THE A2 MILK COMPANY LIMITED  
 地址 Endereço : c/- Simpson Grierson, Level 27, 88 Shortland Street, Auckland, New Zealand  
 國籍 Nacionalidade : 新西蘭 Neozelandesa  
 活動 Actividade : 商業及工業 comercial e industrial  
 [511] 類別 Classe : 29  
 [511] 產品 Produtos : Leite em pó; leite; manteiga; queijo; natas; iogurte; bebidas lácteas, com predominância de leite; bebidas proteicas à base de leite; soro de leite; soro de leite liofilizado; proteína em pó para uso como aditivo alimentar.  
 [540] 商標 Marca :

## a2 Premium Protein

[300] 優先權 Prioridade :

日期Data	編號N.º	國家/地區País/Território
2018/03/12	1088590	新西蘭 Nova Zelândia

- [210] 編號 N.º : N/136507 [220] 申請日 Data de pedido : 2018/04/10  
 [730] 申請人 Requerente : THE A2 MILK COMPANY LIMITED  
 地址 Endereço : c/- Simpson Grierson, Level 27, 88 Shortland Street, Auckland, New Zealand  
 國籍 Nacionalidade : 新西蘭 Neozelandesa  
 活動 Actividade : 商業及工業 comercial e industrial  
 [511] 類別 Classe : 5  
 [511] 產品 Produtos : Alimentos para lactentes; leite e leite em pó para lactentes; alimentos dietéticos adaptados para uso medicinal; bebidas dietéticas adaptadas para uso medicinal; suplementos nutricionais; misturas em pó para bebidas que são suplementos nutricionais; bebidas à base de suplementos dietéticos; suplementos dietéticos de proteínas; proteína em pó.  
 [540] 商標 Marca :

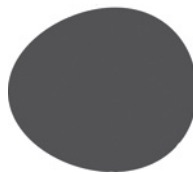

- [591] 商標顏色 Cores de marca : Reivindica a cor roxa (Pantone 2613C) tal como representado na figura.  
 [300] 優先權 Prioridade :
- | 日期Data     | 編號N.º   | 國家/地區País/Território |
|------------|---------|----------------------|
| 2018/03/12 | 1088591 | 新西蘭 Nova Zelândia    |

- [210] 編號 N.º : N/136508 [220] 申請日 Data de pedido : 2018/04/10  
 [730] 申請人 Requerente : THE A2 MILK COMPANY LIMITED  
 地址 Endereço : c/- Simpson Grierson, Level 27, 88 Shortland Street, Auckland, New Zealand  
 國籍 Nacionalidade : 新西蘭 Neozelandesa  
 活動 Actividade : 商業及工業 comercial e industrial  
 [511] 類別 Classe : 29  
 [511] 產品 Produtos : Leite em pó; leite; manteiga; queijo; natas; iogurte; bebidas lácteas, com predominância de leite; bebidas proteicas à base de leite; soro de leite; soro de leite liofilizado; proteína em pó para uso como aditivo alimentar.



[540] 商標 Marca :



[591] 商標顏色 Cores de marca : Reivindica a cor roxa (Pantone 2613C) tal como representado na figura.

日期Data	編號N.º	國家/地區País/Território
2018/03/12	1088591	新西蘭 Nova Zelândia

[210] 編號 N.º : N/136509 [220] 申請日 Data de pedido : 2018/04/10  
 [730] 申請人 Requerente : Universal Entertainment Corporation  
 地址 Endereço : Ariake Frontier Building, Tower A, 3-7-26 Ariake, Koto-ku, Tokyo 135-0063, Japan  
 國籍 Nacionalidade : 日本 Japonesa  
 活動 Actividade : 商業及工業 comercial e industrial  
 [511] 類別 Classe : 9  
 [511] 產品 Produtos : Jogos para “tablets” e telefones inteligentes; software de aplicação para jogos para telefones inteligentes e “tablets”.  
 [540] 商標 Marca :

# SLOTS STREET

[210] 編號 N.º : N/136510 [220] 申請日 Data de pedido : 2018/04/10  
 [730] 申請人 Requerente : Universal Entertainment Corporation  
 地址 Endereço : Ariake Frontier Building, Tower A, 3-7-26 Ariake, Koto-ku, Tokyo 135-0063, Japan  
 國籍 Nacionalidade : 日本 Japonesa  
 活動 Actividade : 商業及工業 comercial e industrial  
 [511] 類別 Classe : 28  
 [511] 產品 Produtos : Máquinas de jogo; “slot-machines”.  
 [540] 商標 Marca :

# SLOTS STREET

[210] 編號 N.º : N/136511 [220] 申請日 Data de pedido : 2018/04/10  
 [730] 申請人 Requerente : Universal Entertainment Corporation  
 地址 Endereço : Ariake Frontier Building, Tower A, 3-7-26 Ariake, Koto-ku, Tokyo 135-0063, Japan  
 國籍 Nacionalidade : 日本 Japonesa  
 活動 Actividade : 商業及工業 comercial e industrial  
 [511] 類別 Classe : 41  
 [511] 服務 Serviços : Fornecimento de software de aplicação para jogos para telefones inteligentes e “tablets”; aluguer de máquinas de jogo, “slot-machines”.  
 [540] 商標 Marca :

# SLOTS STREET

- [210] 編號 N.º : N/136512 [220] 申請日 Data de pedido : 2018/04/10  
 [730] 申請人 Requerente : 松果文化傳播有限公司  
 地址 Endereço : 澳門羅理基博士大馬路第一國際商業中心22樓08  
 國籍 Nacionalidade : 根據澳門法例成立 Constituída segundo as leis de Macau  
 活動 Actividade : 商業 comercial  
 [511] 類別 Classe : 41  
 [511] 服務 Serviços : 娛樂。  
 [540] 商標 Marca :



- [591] 商標顏色 Cores de marca : 黑色, 白色, 如圖所示。

- [210] 編號 N.º : N/136526 [220] 申請日 Data de pedido : 2018/04/11  
 [730] 申請人 Requerente : 麥志聰  
 MAK CHI CHONG  
 地址 Endereço : 澳門西灣燒灰爐街26號峰景花園15樓G  
 國籍 Nacionalidade : 中國 Chinesa  
 活動 Actividade : 商業 comercial  
 [511] 類別 Classe : 35  
 [511] 服務 Serviços : 蛋類產品的進出口代理, 市場研究, 商業場所搬遷、為零售目的在通訊媒體上展示商品。  
 [540] 商標 Marca :



- [591] 商標顏色 Cores de marca : 杏色 (C:0, M:20, Y:40, K:0); 紅色 (C:15, M:100, Y:90, K:15); 深紅色 (C:50, M:100, Y:95, K:15) 如圖所示。

- [210] 編號 N.º : N/136527 [220] 申請日 Data de pedido : 2018/04/11  
 [730] 申請人 Requerente : 駿怡有限公司  
 地址 Endereço : 澳門氹仔飛能便度街122號泉悅花園地下G座  
 國籍 Nacionalidade : 根據澳門法例成立 Constituída segundo as leis de Macau  
 活動 Actividade : 商業 comercial  
 [511] 類別 Classe : 3  
 [511] 產品 Produtos : 化妝品, 護膚品。  
 [540] 商標 Marca :



- [591] 商標顏色 Cores de marca : 藍色, Pantone 2369C。

- [210] 編號 N.º : N/136528 [220] 申請日 Data de pedido : 2018/04/11
- [730] 申請人 Requerente : 駿怡有限公司  
地址 Endereço : 澳門氹仔飛能便度街122號泉悅花園地下G座  
國籍 Nacionalidade : 根據澳門法例成立 Constituída segundo as leis de Macau  
活動 Actividade : 商業 comercial
- [511] 類別 Classe : 3
- [511] 產品 Produtos : 化妝品·護膚品。
- [540] 商標 Marca :

La Crostini de LA REINE

- [591] 商標顏色 Cores de marca : 藍色·Pantone 2369C.

- [210] 編號 N.º : N/136531 [220] 申請日 Data de pedido : 2018/04/11
- [730] 申請人 Requerente : J. Choo Limited  
地址 Endereço : 10 Howick Place, London, SW1P 1GW, United Kingdom  
國籍 Nacionalidade : 英國 Inglesa  
活動 Actividade : 商業及工業 comercial e industrial
- [511] 類別 Classe : 3
- [511] 產品 Produtos : 肥皂、沐浴露、沐浴乳；香水、香料、淡香水、古龍水、鬚後水、固體香水；化粧品、化粧品製劑；精油、個人用精油、身體潤膚油、身體潤膚霜、潤膚乳、保濕霜、個人用除臭劑、刮鬚前和刮鬚後用液；刮鬚用的刮鬚膏、刮鬚凝膠和刮鬚泡沫；髮水、潤髮乳、足部潤膚乳；非醫療用沐浴劑、非醫療用香油；指甲保養劑、指甲油、指甲亮光油、指甲油和指甲油卸除製劑；滑石粉；防曬劑；仿曬劑；浮石；金剛砂；牙膏；鞋擦亮劑、鞋油、鞋蠟；清潔劑及擦亮劑，包括皮革、鞋類、手提包、太陽眼鏡用的清潔劑及擦亮劑；室內香薰、室內芳香劑、室內用芳香劑。
- [540] 商標 Marca :



- [210] 編號 N.º : N/136532 [220] 申請日 Data de pedido : 2018/04/11
- [730] 申請人 Requerente : 肖炳賢  
XIAO BINGXIAN
- 地址 Endereço : 中國中山市南區萬科城市風景友鄰苑30  
國籍 Nacionalidade : 中國 Chinesa  
活動 Actividade : 商業 comercial
- [511] 類別 Classe : 41
- [511] 服務 Serviços : 組織教育或娛樂競賽，安排和組織學術討論會，安排和組織會議，安排和組織大會，組織文化或教育展覽，組織體育比賽，安排和組織專家討論會，安排和組織專題研討會，安排和組織培訓班，安排選美競賽，組織選美競賽，組織舞會，組織表演（演出），安排和組織音樂會，文字出版（廣告宣傳冊除外）、圖書出版、書籍出版、在線電子書籍和雜誌出版，電子桌面排版，提供在線電子出版物（非下載的），除廣告以外的版面設計，公共遊樂場，遊樂園，文娛活動，娛樂，演出，俱樂部服務（娛樂或教育），現場表演，籌劃聚會（娛樂），娛樂信息（消遣），演出座位預訂，提供娛樂場所，（在計算機上）提供在線遊戲，票務代理服務（娛樂）。

[540] 商標 Marca :

澳門電子競技總會

Federação de Jogos Eletrónicos de Macau

Macau E-Sports Federation

[591] 商標顏色 Cores de marca : 黑色、白色(如圖所示)。

[210] 編號 N.º : N/136533 [220] 申請日 Data de pedido : 2018/04/11

[730] 申請人 Requerente : 肖炳賢

XIAO BINGXIAN

地址 Endereço : 中國中山市南區萬科城市風景友鄰苑30

國籍 Nacionalidade : 中國 Chinesa

活動 Actividade : 商業 comercial

[511] 類別 Classe : 41

[511] 服務 Serviços : 組織教育或娛樂競賽, 安排和組織學術討論會, 安排和組織會議, 安排和組織大會, 組織文化或教育展覽, 組織體育比賽, 安排和組織專家討論會, 安排和組織專題研討會, 安排和組織培訓班, 安排選美競賽, 組織選美競賽, 組織舞會, 組織表演(演出), 安排和組織音樂會, 文字出版(廣告宣傳冊除外)、圖書出版、書籍出版、在線電子書籍和雜誌出版, 電子桌面排版, 提供在線電子出版物(非下載的), 除廣告以外的版面設計, 公共遊樂場, 遊樂園, 文娛活動, 娛樂, 演出, 俱樂部服務(娛樂或教育), 現場表演, 籌劃聚會(娛樂), 娛樂信息(消遣), 演出座位預訂, 提供娛樂場所, (在計算機上)提供在線遊戲, 票務代理服務(娛樂)。

[540] 商標 Marca :

澳門電競專業人才發展協會

Macau Professional Electronic Sports Talent Association

[591] 商標顏色 Cores de marca : 黑色、白色(如圖所示)。

[210] 編號 N.º : N/136534 [220] 申請日 Data de pedido : 2018/04/12

[730] 申請人 Requerente : GALAXY ENTERTAINMENT LICENSING LIMITED

地址 Endereço : Offshore Incorporations Centre, Road Town, Tortola, British Virgin Islands

國籍 Nacionalidade : 英屬維爾京斯島 Ilhas Virgens Britânicas

活動 Actividade : 商業及工業 comercial e industrial

[511] 類別 Classe : 35

[511] 服務 Serviços : Gestão hoteleira; gerência do casino; operação de negócios, gestão e administração de empresas; pesquisa de negócios; gestão empresarial e administração de imóveis nomeadamente imóveis residenciais e comerciais, escritórios, centros de negócios, lojas de retalho, centros comerciais, alojamento temporário, hotéis, motéis, resorts, apartamentos de serviços, edifícios, casas, condomínios, apartamentos, casas e desenvolvimentos imobiliários; publicidade, marketing e serviços promocionais; operação de negócios, gestão e administração de centros comerciais, complexos comerciais, resorts, aeroportos, heliportos, portos, terminais marítimos, depósitos de automóveis, terminais ferroviários; funções de escritório, serviços de marketing e de promoção de transporte aéreo, marítimo e terrestre; operação de negócios, gestão e administração de terminais de passageiros e de mercadorias; negócios exploração, gestão e administração de desalfandegamento em terminais de transporte aéreo, marítimo e terrestre; operação de negócios, gestão e administração e promoção de presentes e prémios em relação aos regimes de clientes e de incentivo de pessoal e de fidelidade para o transporte aéreo, marítimo e terrestre; organização de exposições, convenções e eventos para negócios, comércio e fins comerciais; compilação de listas de endereços;

aluguer de espaços publicitários; demonstração de produtos; distribuição de amostras e material publicitário; publicidade por correio directo; organização e realização de feiras e eventos de apresentação de produtos para fins comerciais ou publicitários; organização de exposições, convenções e eventos com fins comerciais ou publicitários; administração de negócios relacionados com locais para convenções e exposições; difusão de material publicitário; serviços de expositores para a mercadoria; serviços de publicidade; relações públicas; marketing e serviços promocionais, análise e pesquisas de mercado; serviços de assessoria e consultadoria relacionados com os serviços atrás referidos; serviços de lojas de retalho, localizada dentro e fora de centros comerciais, apresentando uma variedade de mercadorias, nomeadamente vestuário, brinquedos, artigos desportivos, perfumes, produtos de higiene pessoal, cosméticos, utensílios domésticos, prestação de informações, assessoria e consultadoria relacionadas com todos os serviços atrás referidos; apresentação de produtos em meios de comunicação, para fins de retalho, publicidade; promoção de vendas para os outros, agências de importação e exportação, serviços de aquisição para outros (aquisição de bens e serviços para outras empresas); consultoria e gestão de pessoal, recrutamento de pessoal; relocação de serviços para empresas; tratamento administrativo dos pedidos de compras, serviços de secretária, compilação de informação em bases de dados informáticas, sistematização de informações em bases de dados informáticas; contabilidade; aluguer de máquinas de venda automática; busca de patrocínios.

[540] 商標 Marca

GICC

[210] 編號 N.º : N/136535 [220] 申請日 Data de pedido : 2018/04/12  
 [730] 申請人 Requerente : GALAXY ENTERTAINMENT LICENSING LIMITED  
 地址 Endereço : Offshore Incorporations Centre, Road Town, Tortola, British Virgin Islands  
 國籍 Nacionalidade : 英屬維爾京斯島 Ilhas Virgens Britânicas  
 活動 Actividade : 商業及工業 comercial e industrial  
 [511] 類別 Classe : 39  
 [511] 服務 Serviços : Organização ou operação de cruzeiros e excursões, reservas de viagens, serviços de agência para reservas de viagens, serviços de bilhetes, provisão de informação sobre transportes, transporte de passageiros, acompanhamento de passageiros, aluguer de veículos, serviços de estacionamento de carros, serviços de aconselhamento e de consultadoria relacionados com viagens e transportes, serviços de “sightseeing”, tratamento ( “handling” ) de armazenamento e transporte de bagagem para os passageiros, fretamento de aviões, navios e/ou veículos, aluguer de barcos; organização de pacotes turísticos para participantes em feiras, exposições, convenções e reuniões; tratamento ( “handling” ) e transporte de equipamentos, instalações e materiais para exposições.

[540] 商標 Marca

GICC

[210] 編號 N.º : N/136536 [220] 申請日 Data de pedido : 2018/04/12  
 [730] 申請人 Requerente : GALAXY ENTERTAINMENT LICENSING LIMITED  
 地址 Endereço : Offshore Incorporations Centre, Road Town, Tortola, British Virgin Islands

- 國籍 Nacionalidade : 英屬維爾京斯島 Ilhas Virgens Britânicas  
 活動 Actividade : 商業及工業 comercial e industrial  
 [511] 類別 Classe : 41  
 [511] 服務 Serviços : Serviços de informação de entretenimento providenciados “on-line” a partir de uma base de dados de computador ou da Internet ou de outra rede de comunicação, serviços de entretenimento relacionados com a provisão de jogos electrónicos pagáveis através de uma rede global de computador, jogos de vídeo e de computador, providenciar “on-line” jogos de computador e electrónicos e actualizações de jogos descarregáveis; provisão e organização de exposições, apresentações, programas, eventos, espectáculos, e exibições para fins desportivos, musicais, culturais, produção e distribuição de programas de rádio e de televisão, produção e distribuição de películas e apresentações de entretenimento ao vivo, serviços de estúdio de cinema e de televisão, serviços de entretenimento de filmes, de entretenimento televisivo e de entretenimento ao vivo, serviços de galerias de arte, publicação de música, revistas e periódicos, serviços de música e de entretenimento providenciados “on-line” a partir de uma base de dados de computador, da Internet ou de outra rede de comunicação, aluguer de câmaras de vídeo e fitas de vídeo, equipamentos e aparelhos cinematográficos e áudio visuais, serviços de aquisição de bilhetes, parques de diversões, parques temáticos, centros de jogos, provisão de instalações de divertimento e de entretenimento, serviços de clube, serviços de clube nocturno, serviços de discoteca, gestão de casinos, provisão de instalações de casino, jogo, jogo de fortuna e azar, apostas desportivas, clubes de apostadores, planeamento de festas para fins de entretenimento, serviços de clubes de entretenimento, “health club”, serviços de ginásio, provisão de serviços de informação relacionados com actividades desportivas, culturais, de artes e artesanatos e sociais; serviços de casino; serviços de jogos de fortuna e azar; serviços de jogos; operação de lotarias, jogos de casino ou jogos de fortuna e azar on-line; organização, acomodação e realização de exposições, convenções e conferências para fins educacionais, de formação, negócios e comerciais.  
 [540] 商標 Marca :

# GICC

- [210] 編號 N.º : N/136537 [220] 申請日 Data de pedido : 2018/04/12  
 [730] 申請人 Requerente : GALAXY ENTERTAINMENT LICENSING LIMITED  
 地址 Endereço : Offshore Incorporations Centre, Road Town, Tortola, British Virgin Islands  
 國籍 Nacionalidade : 英屬維爾京斯島 Ilhas Virgens Britânicas  
 活動 Actividade : 商業及工業 comercial e industrial  
 [511] 類別 Classe : 43  
 [511] 服務 Serviços : Serviços de hospitalidade, serviços de provisão de alojamento temporário, hotéis, moteis, “resorts” e pensões, serviços de reservas, marcações e provisão de informação e organização para hotéis e pensões, restaurantes, restaurantes “self-service”, restaurantes “hot pot”, restaurantes de grelhados, cantinas, “snack-bars”, bares de “sashimi” e de “sushi”, balcões de comida rápida, cafés, cafetarias, serviços de bar e de salão (“lounge”), serviços de provisão de alimentos e bebidas para “dine in”, para “take away” e para entrega; serviços de banquetes; serviços de salas para cerimónias; serviços de salas de reunião; fornecimento de instalações para feiras, exposições, shows, eventos, congressos, convenções, seminários e reuniões.

[540] 商標 Marca :

# GICC

[210] 編號 N.º : N/136538 [220] 申請日 Data de pedido : 2018/04/12  
 [730] 申請人 Requerente : GALAXY ENTERTAINMENT LICENSING LIMITED  
 地址 Endereço : Offshore Incorporations Centre, Road Town, Tortola, British Virgin Islands  
 國籍 Nacionalidade : 英屬維爾京斯島 Ilhas Virgens Britânicas  
 活動 Actividade : 商業及工業 comercial e industrial  
 [511] 類別 Classe : 44  
 [511] 服務 Serviços : Cuidados de higiene e de beleza para seres humanos; serviços de spa, de salão de beleza, de salão de cabeleireiro, e terapêuticos físicos e de beleza.  
 [540] 商標 Marca :

# GICC

[210] 編號 N.º : N/136539 [220] 申請日 Data de pedido : 2018/04/12  
 [730] 申請人 Requerente : GALAXY ENTERTAINMENT LICENSING LIMITED  
 地址 Endereço : Offshore Incorporations Centre, Road Town, Tortola, British Virgin Islands  
 國籍 Nacionalidade : 英屬維爾京斯島 Ilhas Virgens Britânicas  
 活動 Actividade : 商業及工業 comercial e industrial  
 [511] 類別 Classe : 35  
 [511] 服務 Serviços : Gestão hoteleira; gerência do casino; operação de negócios, gestão e administração de empresas; pesquisa de negócios; gestão empresarial e administração de imóveis nomeadamente imóveis residenciais e comerciais, escritórios, centros de negócios, lojas de retalho, centros comerciais, alojamento temporário, hotéis, motéis, resorts, apartamentos de serviços, edifícios, casas, condomínios, apartamentos, casas e desenvolvimentos imobiliários; publicidade, marketing e serviços promocionais; operação de negócios, gestão e administração de centros comerciais, complexos comerciais, resorts, aeroportos, heliportos, portos, terminais marítimos, depósitos de automóveis, terminais ferroviários; funções de escritório, serviços de marketing e de promoção de transporte aéreo, marítimo e terrestre; operação de negócios, gestão e administração de terminais de passageiros e de mercadorias; negócios exploração, gestão e administração de desalfandegamento em terminais de transporte aéreo, marítimo e terrestre; operação de negócios, gestão e administração e promoção de presentes e prémios em relação aos regimes de clientes e de incentivo de pessoal e de fidelidade para o transporte aéreo, marítimo e terrestre; organização de exposições, convenções e eventos para negócios, comércio e fins comerciais; compilação de listas de endereços; aluguer de espaços publicitários; demonstração de produtos; distribuição de amostras e material publicitário; publicidade por correio directo; organização e realização de feiras e eventos de apresentação de produtos para fins comerciais ou publicitários; organização de exposições, convenções e eventos com fins comerciais ou publicitários; administração de negócios relacionados com locais para convenções e exposições; difusão de material publicitário; serviços de expositores para a mercadoria; serviços de publicidade; relações públicas; marketing e serviços promocionais, análise e pesquisas de mercado; serviços de assessoria e consultadoria relacionados com os serviços atrás referidos; serviços de lojas

de retalho, localizada dentro e fora de centros comerciais, apresentando uma variedade de mercadorias, nomeadamente vestuário, brinquedos, artigos desportivos, perfumes, produtos de higiene pessoal, cosméticos, utensílios domésticos, prestação de informações, assessoria e consultadoria relacionadas com todos os serviços atrás referidos; apresentação de produtos em meios de comunicação, para fins de retalho, publicidade; promoção de vendas para os outros, agências de importação e exportação, serviços de aquisição para outros (aquisição de bens e serviços para outras empresas); consultoria e gestão de pessoal, recrutamento de pessoal; relocação de serviços para empresas; tratamento administrativo dos pedidos de compras, serviços de secretária, compilação de informação em bases de dados informáticas, sistematização de informações em bases de dados informáticas; contabilidade; aluguer de máquinas de venda automática; busca de patrocínios.

[540] 商標 Marca :

# Galaxy Arena

[210] 編號 N.º : N/136540 [220] 申請日 Data de pedido : 2018/04/12  
 [730] 申請人 Requerente : GALAXY ENTERTAINMENT LICENSING LIMITED  
 地址 Endereço : Offshore Incorporations Centre, Road Town, Tortola, British Virgin Islands  
 國籍 Nacionalidade : 英屬維爾京斯島 Ilhas Virgens Britânicas  
 活動 Actividade : 商業及工業 comercial e industrial  
 [511] 類別 Classe : 39  
 [511] 服務 Serviços : Organização ou operação de cruzeiros e excursões, reservas de viagens, serviços de agência para reservas de viagens, serviços de bilhetes, provisão de informação sobre transportes, transporte de passageiros, acompanhamento de passageiros, aluguer de veículos, serviços de estacionamento de carros, serviços de aconselhamento e de consultadoria relacionados com viagens e transportes, serviços de “sightseeing”, tratamento (“handling”) de armazenamento e transporte de bagagem para os passageiros, fretamento de aviões, navios e/ou veículos, aluguer de barcos; organização de pacotes turísticos para participantes em feiras, exposições, convenções e reuniões; tratamento (“handling”) e transporte de equipamentos, instalações e materiais para exposições.

[540] 商標 Marca :

# Galaxy Arena

[210] 編號 N.º : N/136541 [220] 申請日 Data de pedido : 2018/04/12  
 [730] 申請人 Requerente : GALAXY ENTERTAINMENT LICENSING LIMITED  
 地址 Endereço : Offshore Incorporations Centre, Road Town, Tortola, British Virgin Islands  
 國籍 Nacionalidade : 英屬維爾京斯島 Ilhas Virgens Britânicas  
 活動 Actividade : 商業及工業 comercial e industrial  
 [511] 類別 Classe : 41  
 [511] 服務 Serviços : Serviços de informação de entretenimento providenciados “on-line” a partir de uma base de dados de computador ou da Internet ou de outra rede de comunicação, serviços de entretenimento relacionados com a provisão de jogos electrónicos pagáveis através de uma rede global de computador, jogos de vídeo e de computador, providenciar “on-line” jogos de computador e electrónicos e actualizações de jogos descarregáveis; provisão e organização de exposições, apresentações, programas, eventos, espectáculos, e exibições



para fins desportivos, musicais, culturais, produção e distribuição de programas de rádio e de televisão, produção e distribuição de películas e apresentações de entretenimento ao vivo, serviços de estúdio de cinema e de televisão, serviços de entretenimento de filmes, de entretenimento televisivo e de entretenimento ao vivo, serviços de galerias de arte, publicação de música, revistas e periódicos, serviços de música e de entretenimento providenciados “on-line” a partir de uma base de dados de computador, da Internet ou de outra rede de comunicação, aluguer de câmaras de vídeo e fitas de vídeo, equipamentos e aparelhos cinematográficos e áudio visuais, serviços de aquisição de bilhetes, parques de diversões, parques temáticos, centros de jogos, provisão de instalações de divertimento e de entretenimento, serviços de clube, serviços de clube nocturno, serviços de discoteca, gestão de casinos, provisão de instalações de casino, jogo, jogo de fortuna e azar, apostas desportivas, clubes de apostadores, planeamento de festas para fins de entretenimento, serviços de clubes de entretenimento, “health club”, serviços de ginásio, provisão de serviços de informação relacionados com actividades desportivas, culturais, de artes e artesanatos e sociais; serviços de casino; serviços de jogos de fortuna e azar; serviços de jogos; operação de lotarias, jogos de casino ou jogos de fortuna e azar on-line; organização, acomodação e realização de exposições, convenções e conferências para fins educacionais, de formação, negócios e comerciais.

[540] 商標 Marca

Galaxy Arena

[210] 編號 N.º : N/136542 [220] 申請日 Data de pedido : 2018/04/12  
 [730] 申請人 Requerente : GALAXY ENTERTAINMENT LICENSING LIMITED  
 地址 Endereço : Offshore Incorporations Centre, Road Town, Tortola, British Virgin Islands  
 國籍 Nacionalidade : 英屬維爾京斯島 Ilhas Virgens Britânicas  
 活動 Actividade : 商業及工業 comercial e industrial  
 [511] 類別 Classe : 43  
 [511] 服務 Serviços : Serviços de hospitalidade, serviços de provisão de alojamento temporário, hotéis, motéis, “resorts” e pensões, serviços de reservas, marcações e provisão de informação e organização para hotéis e pensões, restaurantes, restaurantes “self-service”, restaurantes “hot pot”, restaurantes de grelhados, cantinas, “snack-bars”, bares de “sashimi” e de “sushi”, balcões de comida rápida, cafés, cafetarias, serviços de bar e de salão (“lounge”), serviços de provisão de alimentos e bebidas para “dine in”, para “take away” e para entrega; serviços de banquetes; serviços de salas para cerimónias; serviços de salas de reunião; fornecimento de instalações para feiras, exposições, shows, eventos, congressos, convenções, seminários e reuniões.

[540] 商標 Marca

Galaxy Arena

[210] 編號 N.º : N/136543 [220] 申請日 Data de pedido : 2018/04/12  
 [730] 申請人 Requerente : GALAXY ENTERTAINMENT LICENSING LIMITED  
 地址 Endereço : Offshore Incorporations Centre, Road Town, Tortola, British Virgin Islands  
 國籍 Nacionalidade : 英屬維爾京斯島 Ilhas Virgens Britânicas  
 活動 Actividade : 商業及工業 comercial e industrial

- [511] 類別 Classe : 44  
 [511] 服務 Serviços : Cuidados de higiene e de beleza para seres humanos; serviços de spa, de salão de beleza, de salão de cabeleireiro, e terapêuticos físicos e de beleza.  
 [540] 商標 Marca :

# Galaxy Arena

- [210] 編號 N.º : N/136544 [220] 申請日 Data de pedido : 2018/04/12  
 [730] 申請人 Requerente : GALAXY ENTERTAINMENT LICENSING LIMITED  
 地址 Endereço : Offshore Incorporations Centre, Road Town, Tortola, British Virgin Islands  
 國籍 Nacionalidade : 英屬維爾京斯島 Ilhas Virgens Britânicas  
 活動 Actividade : 商業及工業 comercial e industrial  
 [511] 類別 Classe : 35  
 [511] 服務 Serviços : Gestão hoteleira; gerência do casino; operação de negócios, gestão e administração de empresas; pesquisa de negócios; gestão empresarial e administração de imóveis nomeadamente imóveis residenciais e comerciais, escritórios, centros de negócios, lojas de retalho, centros comerciais, alojamento temporário, hotéis, motéis, resorts, apartamentos de serviços, edifícios, casas, condomínios, apartamentos, casas e desenvolvimentos imobiliários; publicidade, marketing e serviços promocionais; operação de negócios, gestão e administração de centros comerciais, complexos comerciais, resorts, aeroportos, heliportos, portos, terminais marítimos, depósitos de automóveis, terminais ferroviários; funções de escritório, serviços de marketing e de promoção de transporte aéreo, marítimo e terrestre; operação de negócios, gestão e administração de terminais de passageiros e de mercadorias; negócios exploração, gestão e administração de desalfandegamento em terminais de transporte aéreo, marítimo e terrestre; operação de negócios, gestão e administração e promoção de presentes e prémios em relação aos regimes de clientes e de incentivo de pessoal e de fidelidade para o transporte aéreo, marítimo e terrestre; organização de exposições, convenções e eventos para negócios, comércio e fins comerciais; compilação de listas de endereços; aluguer de espaços publicitários; demonstração de produtos; distribuição de amostras e material publicitário; publicidade por correio directo; organização e realização de feiras e eventos de apresentação de produtos para fins comerciais ou publicitários; organização de exposições, convenções e eventos com fins comerciais ou publicitários; administração de negócios relacionados com locais para convenções e exposições; difusão de material publicitário; serviços de expositores para a mercadoria; serviços de publicidade; relações públicas; marketing e serviços promocionais, análise e pesquisas de mercado; serviços de assessoria e consultadoria relacionados com os serviços atrás referidos; serviços de lojas de retalho, localizada dentro e fora de centros comerciais, apresentando uma variedade de mercadorias, nomeadamente vestuário, brinquedos, artigos desportivos, perfumes, produtos de higiene pessoal, cosméticos, utensílios domésticos, prestação de informações, assessoria e consultadoria relacionadas com todos os serviços atrás referidos; apresentação de produtos em meios de comunicação, para fins de retalho, publicidade; promoção de vendas para os outros, agências de importação e exportação, serviços de aquisição para outros (aquisição de bens e serviços para outras empresas); consultoria e gestão de pessoal, recrutamento de pessoal; relocalização de serviços para empresas; tratamento administrativo dos pedidos de compras, serviços de secretária, compilação de informação em bases de dados informáticas, sistematização de informações em bases de dados informáticas; contabilidade; aluguer de máquinas de venda automática; busca de patrocínios.

[540] 商標 Marca :

# Galaxy ICC

- [210] 編號 N.º : N/136545 [220] 申請日 Data de pedido : 2018/04/12
- [730] 申請人 Requerente : GALAXY ENTERTAINMENT LICENSING LIMITED  
 地址 Endereço : Offshore Incorporations Centre, Road Town, Tortola, British Virgin Islands  
 國籍 Nacionalidade : 英屬維爾京斯島 Ilhas Virgens Britânicas  
 活動 Actividade : 商業及工業 comercial e industrial
- [511] 類別 Classe : 39
- [511] 服務 Serviços : Organização ou operação de cruzeiros e excursões, reservas de viagens, serviços de agência para reservas de viagens, serviços de bilhetes, provisão de informação sobre transportes, transporte de passageiros, acompanhamento de passageiros, aluguer de veículos, serviços de estacionamento de carros, serviços de aconselhamento e de consultadoria relacionados com viagens e transportes, serviços de “sightseeing”, tratamento ( “handling” ) de armazenamento e transporte de bagagem para os passageiros, fretamento de aviões, navios e/ou veículos, aluguer de barcos; organização de pacotes turísticos para participantes em feiras, exposições, convenções e reuniões; tratamento ( “handling” ) e transporte de equipamentos, instalações e materiais para exposições.

[540] 商標 Marca :

# Galaxy ICC

- [210] 編號 N.º : N/136546 [220] 申請日 Data de pedido : 2018/04/12
- [730] 申請人 Requerente : GALAXY ENTERTAINMENT LICENSING LIMITED  
 地址 Endereço : Offshore Incorporations Centre, Road Town, Tortola, British Virgin Islands  
 國籍 Nacionalidade : 英屬維爾京斯島 Ilhas Virgens Britânicas  
 活動 Actividade : 商業及工業 comercial e industrial
- [511] 類別 Classe : 41
- [511] 服務 Serviços : Serviços de informação de entretenimento providenciados “on-line” a partir de uma base de dados de computador ou da Internet ou de outra rede de comunicação, serviços de entretenimento relacionados com a provisão de jogos electrónicos pagáveis através de uma rede global de computador, jogos de vídeo e de computador, providenciar “on-line” jogos de computador e electrónicos e actualizações de jogos descarregáveis; provisão e organização de exposições, apresentações, programas, eventos, espectáculos, e exibições para fins desportivos, musicais, culturais, produção e distribuição de programas de rádio e de televisão, produção e distribuição de películas e apresentações de entretenimento ao vivo, serviços de estúdio de cinema e de televisão, serviços de entretenimento de filmes, de entretenimento televisivo e de entretenimento ao vivo, serviços de galerias de arte, publicação de música, revistas e periódicos, serviços de música e de entretenimento providenciados “on-line” a partir de uma base de dados de computador, da Internet ou de outra rede de comunicação, aluguer de câmaras de vídeo e fitas de vídeo, equipamentos e aparelhos cinematográficos e áudio visuais, serviços de aquisição de bilhetes, parques de diversões, parques temáticos, centros de jogos, provisão de instalações de divertimento e de entretenimento, serviços de clube, serviços de clube nocturno, serviços de discoteca, gestão de casinos, provisão de instalações de casino, jogo, jogo de fortuna e azar, apostas

desportivas, clubes de apostadores, planeamento de festas para fins de entretenimento, serviços de clubes de entretenimento, “health club”, serviços de ginásio, provisão de serviços de informação relacionados com actividades desportivas, culturais, de artes e artesanatos e sociais; serviços de casino; serviços de jogos de fortuna e azar; serviços de jogos; operação de lotarias, jogos de casino ou jogos de fortuna e azar on-line; organização, acomodação e realização de exposições, convenções e conferências para fins educacionais, de formação, negócios e comerciais.

[540] 商標 Marca :

# Galaxy ICC

[210] 編號 N.º : N/136547 [220] 申請日 Data de pedido : 2018/04/12  
 [730] 申請人 Requerente : GALAXY ENTERTAINMENT LICENSING LIMITED  
 地址 Endereço : Offshore Incorporations Centre, Road Town, Tortola, British Virgin Islands  
 國籍 Nacionalidade : 英屬維爾京斯島 Ilhas Virgens Britânicas  
 活動 Actividade : 商業及工業 comercial e industrial  
 [511] 類別 Classe : 43  
 [511] 服務 Serviços : Serviços de hospitalidade, serviços de provisão de alojamento temporário, hotéis, motéis, “resorts” e pensões, serviços de reservas, marcações e provisão de informação e organização para hotéis e pensões, restaurantes, restaurantes “self-service”, restaurantes “hot pot”, restaurantes de grelhados, cantinas, “snack-bars”, bares de “sashimi” e de “sushi”, balcões de comida rápida, cafés, cafetarias, serviços de bar e de salão (“lounge”), serviços de provisão de alimentos e bebidas para “dine in”, para “take away” e para entrega; serviços de banquetes; serviços de salas para cerimónias; serviços de salas de reunião; fornecimento de instalações para feiras, exposições, shows, eventos, congressos, convenções, seminários e reuniões.

[540] 商標 Marca :

# Galaxy ICC

[210] 編號 N.º : N/136548 [220] 申請日 Data de pedido : 2018/04/12  
 [730] 申請人 Requerente : GALAXY ENTERTAINMENT LICENSING LIMITED  
 地址 Endereço : Offshore Incorporations Centre, Road Town, Tortola, British Virgin Islands  
 國籍 Nacionalidade : 英屬維爾京斯島 Ilhas Virgens Britânicas  
 活動 Actividade : 商業及工業 comercial e industrial  
 [511] 類別 Classe : 44  
 [511] 服務 Serviços : Cuidados de higiene e de beleza para seres humanos; serviços de spa, de salão de beleza, de salão de cabeleireiro, e terapêuticos físicos e de beleza.

[540] 商標 Marca :

# Galaxy ICC

[210] 編號 N.º : N/136549 [220] 申請日 Data de pedido : 2018/04/12  
 [730] 申請人 Requerente : GALAXY ENTERTAINMENT LICENSING LIMITED

地址 Endereço	: Offshore Incorporations Centre, Road Town, Tortola, British Virgin Islands
國籍 Nacionalidade	: 英屬維爾京斯島 Ilhas Virgens Britânicas
活動 Actividade	: 商業及工業 comercial e industrial
[511] 類別 Classe	: 35
[511] 服務 Serviços	: Gestão hoteleira; gerência do casino; operação de negócios, gestão e administração de empresas; pesquisa de negócios; gestão empresarial e administração de imóveis nomeadamente imóveis residenciais e comerciais, escritórios, centros de negócios, lojas de retalho, centros comerciais, alojamento temporário, hotéis, motéis, resorts, apartamentos de serviços, edifícios, casas, condomínios, apartamentos, casas e desenvolvimentos imobiliários; publicidade, marketing e serviços promocionais; operação de negócios, gestão e administração de centros comerciais, complexos comerciais, resorts, aeroportos, heliportos, portos, terminais marítimos, depósitos de automóveis, terminais ferroviários; funções de escritório, serviços de marketing e de promoção de transporte aéreo, marítimo e terrestre; operação de negócios, gestão e administração de terminais de passageiros e de mercadorias; negócios exploração, gestão e administração de desalfandegamento em terminais de transporte aéreo, marítimo e terrestre; operação de negócios, gestão e administração e promoção de presentes e prémios em relação aos regimes de clientes e de incentivo de pessoal e de fidelidade para o transporte aéreo, marítimo e terrestre; organização de exposições, convenções e eventos para negócios, comércio e fins comerciais; compilação de listas de endereços; aluguer de espaços publicitários; demonstração de produtos; distribuição de amostras e material publicitário; publicidade por correio directo; organização e realização de feiras e eventos de apresentação de produtos para fins comerciais ou publicitários; organização de exposições, convenções e eventos com fins comerciais ou publicitários; administração de negócios relacionados com locais para convenções e exposições; difusão de material publicitário; serviços de expositores para a mercadoria; serviços de publicidade; relações públicas; marketing e serviços promocionais, análise e pesquisas de mercado; serviços de assessoria e consultadoria relacionados com os serviços atrás referidos; serviços de lojas de retalho, localizada dentro e fora de centros comerciais, apresentando uma variedade de mercadorias, nomeadamente vestuário, brinquedos, artigos desportivos, perfumes, produtos de higiene pessoal, cosméticos, utensílios domésticos, prestação de informações, assessoria e consultadoria relacionadas com todos os serviços atrás referidos; apresentação de produtos em meios de comunicação, para fins de retalho, publicidade; promoção de vendas para os outros, agências de importação e exportação, serviços de aquisição para outros (aquisição de bens e serviços para outras empresas); consultoria e gestão de pessoal, recrutamento de pessoal; relocação de serviços para empresas; tratamento administrativo dos pedidos de compras, serviços de secretária, compilação de informação em bases de dados informáticas, sistematização de informações em bases de dados informáticas; contabilidade; aluguer de máquinas de venda automática; busca de patrocínios.

[540] 商標 Marca :

## Galaxy Macau Arena

[210] 編號 N.º	: N/136550	[220] 申請日 Data de pedido :	2018/04/12
[730] 申請人 Requerente	: GALAXY ENTERTAINMENT LICENSING LIMITED		
地址 Endereço	: Offshore Incorporations Centre, Road Town, Tortola, British Virgin Islands		
國籍 Nacionalidade	: 英屬維爾京斯島 Ilhas Virgens Britânicas		
活動 Actividade	: 商業及工業 comercial e industrial		
[511] 類別 Classe	: 39		

- [511] 服務 Serviços : Organização ou operação de cruzeiros e excursões, reservas de viagens, serviços de agência para reservas de viagens, serviços de bilhetes, provisão de informação sobre transportes, transporte de passageiros, acompanhamento de passageiros, aluguer de veículos, serviços de estacionamento de carros, serviços de aconselhamento e de consultadoria relacionados com viagens e transportes, serviços de “sightseeing”, tratamento (“handling”) de armazenamento e transporte de bagagem para os passageiros, fretamento de aviões, navios e/ou veículos, aluguer de barcos; organização de pacotes turísticos para participantes em feiras, exposições, convenções e reuniões; tratamento (“handling”) e transporte de equipamentos, instalações e materiais para exposições.
- [540] 商標 Marca :

## Galaxy Macau Arena

- [210] 編號 N.º : N/136551 [220] 申請日 Data de pedido : 2018/04/12
- [730] 申請人 Requerente : GALAXY ENTERTAINMENT LICENSING LIMITED  
 地址 Endereço : Offshore Incorporations Centre, Road Town, Tortola, British Virgin Islands  
 國籍 Nacionalidade : 英屬維爾京斯島 Ilhas Virgens Britânicas  
 活動 Actividade : 商業及工業 comercial e industrial
- [511] 類別 Classe : 41
- [511] 服務 Serviços : Serviços de informação de entretenimento providenciados “on-line” a partir de uma base de dados de computador ou da Internet ou de outra rede de comunicação, serviços de entretenimento relacionados com a provisão de jogos electrónicos pagáveis através de uma rede global de computador, jogos de vídeo e de computador, providenciar “on-line” jogos de computador e electrónicos e actualizações de jogos descarregáveis; provisão e organização de exposições, apresentações, programas, eventos, espectáculos, e exibições para fins desportivos, musicais, culturais, produção e distribuição de programas de rádio e de televisão, produção e distribuição de películas e apresentações de entretenimento ao vivo, serviços de estúdio de cinema e de televisão, serviços de entretenimento de filmes, de entretenimento televisivo e de entretenimento ao vivo, serviços de galerias de arte, publicação de música, revistas e periódicos, serviços de música e de entretenimento providenciados “on-line” a partir de uma base de dados de computador, da Internet ou de outra rede de comunicação, aluguer de câmaras de vídeo e fitas de vídeo, equipamentos e aparelhos cinematográficos e áudio visuais, serviços de aquisição de bilhetes, parques de diversões, parques temáticos, centros de jogos, provisão de instalações de divertimento e de entretenimento, serviços de clube, serviços de clube nocturno, serviços de discoteca, gestão de casinos, provisão de instalações de casino, jogo, jogo de fortuna e azar, apostas desportivas, clubes de apostadores, planeamento de festas para fins de entretenimento, serviços de clubes de entretenimento, “health club”, serviços de ginásio, provisão de serviços de informação relacionados com actividades desportivas, culturais, de artes e artesanatos e sociais; serviços de casino; serviços de jogos de fortuna e azar; serviços de jogos; operação de lotarias, jogos de casino ou jogos de fortuna e azar on-line; organização, acomodação e realização de exposições, convenções e conferências para fins educacionais, de formação, negócios e comerciais.
- [540] 商標 Marca :

## Galaxy Macau Arena

- [210] 編號 N.º : N/136552 [220] 申請日 Data de pedido : 2018/04/12
- [730] 申請人 Requerente : GALAXY ENTERTAINMENT LICENSING LIMITED  
 地址 Endereço : Offshore Incorporations Centre, Road Town, Tortola, British Virgin Islands  
 國籍 Nacionalidade : 英屬維爾京斯島 Ilhas Virgens Britânicas  
 活動 Actividade : 商業及工業 comercial e industrial
- [511] 類別 Classe : 43
- [511] 服務 Serviços : Serviços de hospitalidade, serviços de provisão de alojamento temporário, hotéis, motéis, “resorts” e pensões, serviços de reservas, marcações e provisão de informação e organização para hotéis e pensões, restaurantes, restaurantes “self-service”, restaurantes “hot pot”, restaurantes de grelhados, cantinas, “snack-bars”, bares de “sashimi” e de “sushi”, balcões de comida rápida, cafés, cafetarias, serviços de bar e de salão (“lounge”), serviços de provisão de alimentos e bebidas para “dine in”, para “take away” e para entrega; serviços de banquetes; serviços de salas para cerimónias; serviços de salas de reunião; fornecimento de instalações para feiras, exposições, shows, eventos, congressos, convenções, seminários e reuniões.
- [540] 商標 Marca :

# Galaxy Macau Arena

- [210] 編號 N.º : N/136553 [220] 申請日 Data de pedido : 2018/04/12
- [730] 申請人 Requerente : GALAXY ENTERTAINMENT LICENSING LIMITED  
 地址 Endereço : Offshore Incorporations Centre, Road Town, Tortola, British Virgin Islands  
 國籍 Nacionalidade : 英屬維爾京斯島 Ilhas Virgens Britânicas  
 活動 Actividade : 商業及工業 comercial e industrial
- [511] 類別 Classe : 44
- [511] 服務 Serviços : Cuidados de higiene e de beleza para seres humanos; serviços de spa, de salão de beleza, de salão de cabeleireiro, e terapêuticos físicos e de beleza.
- [540] 商標 Marca :

# Galaxy Macau Arena

- [210] 編號 N.º : N/136554 [220] 申請日 Data de pedido : 2018/04/12
- [730] 申請人 Requerente : GALAXY ENTERTAINMENT LICENSING LIMITED  
 地址 Endereço : Offshore Incorporations Centre, Road Town, Tortola, British Virgin Islands  
 國籍 Nacionalidade : 英屬維爾京斯島 Ilhas Virgens Britânicas  
 活動 Actividade : 商業及工業 comercial e industrial
- [511] 類別 Classe : 35
- [511] 服務 Serviços : Gestão hoteleira; gerência do casino; operação de negócios, gestão e administração de empresas; pesquisa de negócios; gestão empresarial e administração de imóveis nomeadamente imóveis residenciais e comerciais, escritórios, centros de negócios, lojas de retalho, centros comerciais, alojamento temporário, hotéis, motéis, resorts, apartamentos de serviços, edifícios, casas, condomínios, apartamentos, casas e desenvolvimentos imobiliários; publicidade, marketing e serviços promocionais; operação de negócios, gestão e administração de centros comerciais, complexos comerciais, resorts, aeroportos, heliportos, portos, terminais marítimos, depósitos de automóveis, terminais ferroviários; funções de escritório, serviços de marketing e de promoção de transporte aéreo, marítimo e terrestre; operação de negócios, gestão e administração de terminais de passageiros e de mercadorias; negó-

cios exploração, gestão e administração de desalfandegamento em terminais de transporte aéreo, marítimo e terrestre; operação de negócios, gestão e administração e promoção de presentes e prémios em relação aos regimes de clientes e de incentivo de pessoal e de fidelidade para o transporte aéreo, marítimo e terrestre; organização de exposições, convenções e eventos para negócios, comércio e fins comerciais; compilação de listas de endereços; aluguer de espaços publicitários; demonstração de produtos; distribuição de amostras e material publicitário; publicidade por correio directo; organização e realização de feiras e eventos de apresentação de produtos para fins comerciais ou publicitários; organização de exposições, convenções e eventos com fins comerciais ou publicitários; administração de negócios relacionados com locais para convenções e exposições; difusão de material publicitário; serviços de expositores para a mercadoria; serviços de publicidade; relações públicas; marketing e serviços promocionais, análise e pesquisas de mercado; serviços de assessoria e consultadoria relacionados com os serviços atrás referidos; serviços de lojas de retalho, localizada dentro e fora de centros comerciais, apresentando uma variedade de mercadorias, nomeadamente vestuário, brinquedos, artigos desportivos, perfumes, produtos de higiene pessoal, cosméticos, utensílios domésticos, prestação de informações, assessoria e consultadoria relacionadas com todos os serviços atrás referidos; apresentação de produtos em meios de comunicação, para fins de retalho, publicidade; promoção de vendas para os outros, agências de importação e exportação, serviços de aquisição para outros (aquisição de bens e serviços para outras empresas); consultoria e gestão de pessoal, recrutamento de pessoal; relocação de serviços para empresas; tratamento administrativo dos pedidos de compras, serviços de secretária, compilação de informação em bases de dados informáticas, sistematização de informações em bases de dados informáticas; contabilidade; aluguer de máquinas de venda automática; busca de patrocínios.

[540] 商標 Marca :

## Galaxy Macau Conventions

[210] 編號 N.º : N/136555 [220] 申請日 Data de pedido : 2018/04/12  
 [730] 申請人 Requerente : GALAXY ENTERTAINMENT LICENSING LIMITED  
 地址 Endereço : Offshore Incorporations Centre, Road Town, Tortola, British Virgin Islands  
 國籍 Nacionalidade : 英屬維爾京斯島 Ilhas Virgens Britânicas  
 活動 Actividade : 商業及工業 comercial e industrial  
 [511] 類別 Classe : 39  
 [511] 服務 Serviços : Organização ou operação de cruzeiros e excursões, reservas de viagens, serviços de agência para reservas de viagens, serviços de bilhetes, provisão de informação sobre transportes, transporte de passageiros, acompanhamento de passageiros, aluguer de veículos, serviços de estacionamento de carros, serviços de aconselhamento e de consultadoria relacionados com viagens e transportes, serviços de “sightseeing”, tratamento (“handling”) de armazenamento e transporte de bagagem para os passageiros, fretamento de aviões, navios e/ou veículos, aluguer de barcos; organização de pacotes turísticos para participantes em feiras, exposições, convenções e reuniões; tratamento (“handling”) e transporte de equipamentos, instalações e materiais para exposições.

[540] 商標 Marca :

## Galaxy Macau Conventions



- [210] 編號 N.º : N/136556 [220] 申請日 Data de pedido : 2018/04/12
- [730] 申請人 Requerente : GALAXY ENTERTAINMENT LICENSING LIMITED  
 地址 Endereço : Offshore Incorporations Centre, Road Town, Tortola, British Virgin Islands  
 國籍 Nacionalidade : 英屬維爾京斯島 Ilhas Virgens Britânicas  
 活動 Actividade : 商業及工業 comercial e industrial
- [511] 類別 Classe : 41
- [511] 服務 Serviços : Serviços de informação de entretenimento providenciados “on-line” a partir de uma base de dados de computador ou da Internet ou de outra rede de comunicação, serviços de entretenimento relacionados com a provisão de jogos electrónicos pagáveis através de uma rede global de computador, jogos de vídeo e de computador, providenciar “on-line” jogos de computador e electrónicos e actualizações de jogos descarregáveis; provisão e organização de exposições, apresentações, programas, eventos, espectáculos, e exibições para fins desportivos, musicais, culturais, produção e distribuição de programas de rádio e de televisão, produção e distribuição de películas e apresentações de entretenimento ao vivo, serviços de estúdio de cinema e de televisão, serviços de entretenimento de filmes, de entretenimento televisivo e de entretenimento ao vivo, serviços de galerias de arte, publicação de música, revistas e periódicos, serviços de música e de entretenimento providenciados “on-line” a partir de uma base de dados de computador, da Internet ou de outra rede de comunicação, aluguer de câmaras de vídeo e fitas de vídeo, equipamentos e aparelhos cinematográficos e áudio visuais, serviços de aquisição de bilhetes, parques de diversões, parques temáticos, centros de jogos, provisão de instalações de divertimento e de entretenimento, serviços de clube, serviços de clube nocturno, serviços de discoteca, gestão de casinos, provisão de instalações de casino, jogo, jogo de fortuna e azar, apostas desportivas, clubes de apostadores, planeamento de festas para fins de entretenimento, serviços de clubes de entretenimento, “health club”, serviços de ginásio, provisão de serviços de informação relacionados com actividades desportivas, culturais, de artes e artesanatos e sociais; serviços de casino; serviços de jogos de fortuna e azar; serviços de jogos; operação de lotarias, jogos de casino ou jogos de fortuna e azar on-line; organização, acomodação e realização de exposições, convenções e conferências para fins educacionais, de formação, negócios e comerciais.

[540] 商標 Marca :

## Galaxy Macau Conventions

- [210] 編號 N.º : N/136557 [220] 申請日 Data de pedido : 2018/04/12
- [730] 申請人 Requerente : GALAXY ENTERTAINMENT LICENSING LIMITED  
 地址 Endereço : Offshore Incorporations Centre, Road Town, Tortola, British Virgin Islands  
 國籍 Nacionalidade : 英屬維爾京斯島 Ilhas Virgens Britânicas  
 活動 Actividade : 商業及工業 comercial e industrial
- [511] 類別 Classe : 43
- [511] 服務 Serviços : Serviços de hospitalidade, serviços de provisão de alojamento temporário, hotéis, motéis, “resorts” e pensões, serviços de reservas, marcações e provisão de informação e organização para hotéis e pensões, restaurantes, restaurantes “self-service”, restaurantes “hot pot”, restaurantes de grelhados, cantinas, “snack-bars”, bares de “sashimi” e de “sushi”, balcões de comida rápida, cafés, cafetarias, serviços de bar e de salão (“lounge”), serviços de provisão de alimentos e bebidas para “dine in”, para “take away” e para entrega; serviços de banquetes; serviços de salas para cerimónias; serviços de salas de reunião; fornecimento de instalações para feiras, exposições, shows, eventos, congressos, convenções, seminários e reuniões.

[540] 商標 Marca :

## Galaxy Macau Conventions

[210] 編號 N.º : N/136558 [220] 申請日 Data de pedido : 2018/04/12  
 [730] 申請人 Requerente : GALAXY ENTERTAINMENT LICENSING LIMITED  
 地址 Endereço : Offshore Incorporations Centre, Road Town, Tortola, British Virgin Islands  
 國籍 Nacionalidade : 英屬維爾京斯島 Ilhas Virgens Britânicas  
 活動 Actividade : 商業及工業 comercial e industrial  
 [511] 類別 Classe : 44  
 [511] 服務 Serviços : Cuidados de higiene e de beleza para seres humanos; serviços de spa, de salão de beleza, de salão de cabeleireiro, e terapêuticos físicos e de beleza.

[540] 商標 Marca :

## Galaxy Macau Conventions

[210] 編號 N.º : N/136559 [220] 申請日 Data de pedido : 2018/04/12  
 [730] 申請人 Requerente : GALAXY ENTERTAINMENT LICENSING LIMITED  
 地址 Endereço : Offshore Incorporations Centre, Road Town, Tortola, British Virgin Islands  
 國籍 Nacionalidade : 英屬維爾京斯島 Ilhas Virgens Britânicas  
 活動 Actividade : 商業及工業 comercial e industrial  
 [511] 類別 Classe : 35  
 [511] 服務 Serviços : Gestão hoteleira; gerência do casino; operação de negócios, gestão e administração de empresas; pesquisa de negócios; gestão empresarial e administração de imóveis nomeadamente imóveis residenciais e comerciais, escritórios, centros de negócios, lojas de retalho, centros comerciais, alojamento temporário, hotéis, motéis, resorts, apartamentos de serviços, edifícios, casas, condomínios, apartamentos, casas e desenvolvimentos imobiliários; publicidade, marketing e serviços promocionais; operação de negócios, gestão e administração de centros comerciais, complexos comerciais, resorts, aeroportos, heliportos, portos, terminais marítimos, depósitos de automóveis, terminais ferroviários; funções de escritório, serviços de marketing e de promoção de transporte aéreo, marítimo e terrestre; operação de negócios, gestão e administração de terminais de passageiros e de mercadorias; negócios exploração, gestão e administração de desalfandegamento em terminais de transporte aéreo, marítimo e terrestre; operação de negócios, gestão e administração e promoção de presentes e prémios em relação aos regimes de clientes e de incentivo de pessoal e de fidelidade para o transporte aéreo, marítimo e terrestre; organização de exposições, convenções e eventos para negócios, comércio e fins comerciais; compilação de listas de endereços; aluguer de espaços publicitários; demonstração de produtos; distribuição de amostras e material publicitário; publicidade por correio directo; organização e realização de feiras e eventos de apresentação de produtos para fins comerciais ou publicitários; organização de exposições, convenções e eventos com fins comerciais ou publicitários; administração de negócios relacionados com locais para convenções e exposições; difusão de material publicitário; serviços de expositores para a mercadoria; serviços de publicidade; relações públicas; marketing e serviços promocionais, análise e pesquisas de mercado; serviços de assessoria e consultadoria relacionados com os serviços atrás referidos; serviços de lojas de retalho, localizada dentro e fora de centros comerciais, apresentando uma variedade de mercadorias, nomeadamente vestuário, brinquedos, artigos desportivos, perfumes,

produtos de higiene pessoal, cosméticos, utensílios domésticos, prestação de informações, assessoria e consultoria relacionadas com todos os serviços atrás referidos; apresentação de produtos em meios de comunicação, para fins de retalho, publicidade; promoção de vendas para os outros, agências de importação e exportação, serviços de aquisição para outros (aquisição de bens e serviços para outras empresas); consultoria e gestão de pessoal, recrutamento de pessoal; relocação de serviços para empresas; tratamento administrativo dos pedidos de compras, serviços de secretária, compilação de informação em bases de dados informáticas, sistematização de informações em bases de dados informáticas; contabilidade; aluguer de máquinas de venda automática; busca de patrocínios.

[540] 商標 Marca

:  
**Galaxy Macau ICC**

[210] 編號 N.º : N/136560 [220] 申請日 Data de pedido : 2018/04/12  
 [730] 申請人 Requerente : GALAXY ENTERTAINMENT LICENSING LIMITED  
 地址 Endereço : Offshore Incorporations Centre, Road Town, Tortola, British Virgin Islands  
 國籍 Nacionalidade : 英屬維爾京斯島 Ilhas Virgens Britânicas  
 活動 Actividade : 商業及工業 comercial e industrial  
 [511] 類別 Classe : 39  
 [511] 服務 Serviços : Organização ou operação de cruzeiros e excursões, reservas de viagens, serviços de agência para reservas de viagens, serviços de bilhetes, provisão de informação sobre transportes, transporte de passageiros, acompanhamento de passageiros, aluguer de veículos, serviços de estacionamento de carros, serviços de aconselhamento e de consultoria relacionados com viagens e transportes, serviços de “sightseeing”, tratamento (“handling”) de armazenamento e transporte de bagagem para os passageiros, fretamento de aviões, navios e/ou veículos, aluguer de barcos; organização de pacotes turísticos para participantes em feiras, exposições, convenções e reuniões; tratamento (“handling”) e transporte de equipamentos, instalações e materiais para exposições.

[540] 商標 Marca

:  
**Galaxy Macau ICC**

[210] 編號 N.º : N/136561 [220] 申請日 Data de pedido : 2018/04/12  
 [730] 申請人 Requerente : GALAXY ENTERTAINMENT LICENSING LIMITED  
 地址 Endereço : Offshore Incorporations Centre, Road Town, Tortola, British Virgin Islands  
 國籍 Nacionalidade : 英屬維爾京斯島 Ilhas Virgens Britânicas  
 活動 Actividade : 商業及工業 comercial e industrial  
 [511] 類別 Classe : 41  
 [511] 服務 Serviços : Serviços de informação de entretenimento providenciados “on-line” a partir de uma base de dados de computador ou da Internet ou de outra rede de comunicação, serviços de entretenimento relacionados com a provisão de jogos electrónicos pagáveis através de uma rede global de computador, jogos de vídeo e de computador, providenciar “on-line” jogos de computador e electrónicos e actualizações de jogos descarregáveis; provisão e organização de exposições, apresentações, programas, eventos, espectáculos, e exibições para fins desportivos, musicais, culturais, produção e distribuição de programas de rádio e de televisão, produção e distribuição de películas e apresentações de entretenimento ao

vivo, serviços de estúdio de cinema e de televisão, serviços de entretenimento de filmes, de entretenimento televisivo e de entretenimento ao vivo, serviços de galerias de arte, publicação de música, revistas e periódicos, serviços de música e de entretenimento providenciados “on-line” a partir de uma base de dados de computador, da Internet ou de outra rede de comunicação, aluguer de câmaras de vídeo e fitas de vídeo, equipamentos e aparelhos cinematográficos e áudio visuais, serviços de aquisição de bilhetes, parques de diversões, parques temáticos, centros de jogos, provisão de instalações de divertimento e de entretenimento, serviços de clube, serviços de clube nocturno, serviços de discoteca, gestão de casinos, provisão de instalações de casino, jogo, jogo de fortuna e azar, apostas desportivas, clubes de apostadores, planeamento de festas para fins de entretenimento, serviços de clubes de entretenimento, “health club”, serviços de ginásio, provisão de serviços de informação relacionados com actividades desportivas, culturais, de artes e artesanatos e sociais; serviços de casino; serviços de jogos de fortuna e azar; serviços de jogos; operação de lotarias, jogos de casino ou jogos de fortuna e azar on-line; organização, acomodação e realização de exposições, convenções e conferências para fins educacionais, de formação, negócios e comerciais.

[540] 商標 Marca :

# Galaxy Macau ICC

[210] 編號 N.º : N/136562 [220] 申請日 Data de pedido : 2018/04/12  
 [730] 申請人 Requerente : GALAXY ENTERTAINMENT LICENSING LIMITED  
 地址 Endereço : Offshore Incorporations Centre, Road Town, Tortola, British Virgin Islands  
 國籍 Nacionalidade : 英屬維爾京斯島 Ilhas Virgens Britânicas  
 活動 Actividade : 商業及工業 comercial e industrial  
 [511] 類別 Classe : 43  
 [511] 服務 Serviços : Serviços de hospitalidade, serviços de provisão de alojamento temporário, hotéis, moteis, “resorts” e pensões, serviços de reservas, marcações e provisão de informação e organização para hotéis e pensões, restaurantes, restaurantes “self-service”, restaurantes “hot pot”, restaurantes de grelhados, cantinas, “snack-bars”, bares de “sashimi” e de “sushi”, balcões de comida rápida, cafés, cafetarias, serviços de bar e de salão (“lounge”), serviços de provisão de alimentos e bebidas para “dine in”, para “take away” e para entrega; serviços de banquetes; serviços de salas para cerimónias; serviços de salas de reunião; fornecimento de instalações para feiras, exposições, shows, eventos, congressos, convenções, seminários e reuniões.

[540] 商標 Marca :

# Galaxy Macau ICC

[210] 編號 N.º : N/136563 [220] 申請日 Data de pedido : 2018/04/12  
 [730] 申請人 Requerente : GALAXY ENTERTAINMENT LICENSING LIMITED  
 地址 Endereço : Offshore Incorporations Centre, Road Town, Tortola, British Virgin Islands  
 國籍 Nacionalidade : 英屬維爾京斯島 Ilhas Virgens Britânicas  
 活動 Actividade : 商業及工業 comercial e industrial  
 [511] 類別 Classe : 44  
 [511] 服務 Serviços : Cuidados de higiene e de beleza para seres humanos; serviços de spa, de salão de beleza, de salão de cabeleireiro, e terapêuticos físicos e de beleza.

[540] 商標 Marca

:

# Galaxy Macau ICC

- [210] 編號 N.º : N/136564 [220] 申請日 Data de pedido : 2018/04/12
- [730] 申請人 Requerente : GALAXY ENTERTAINMENT LICENSING LIMITED
- 地址 Endereço : Offshore Incorporations Centre, Road Town, Tortola, British Virgin Islands
- 國籍 Nacionalidade : 英屬維爾京斯島 Ilhas Virgens Britânicas
- 活動 Actividade : 商業及工業 comercial e industrial
- [511] 類別 Classe : 35
- [511] 服務 Serviços : Gestão hoteleira; gerência do casino; operação de negócios, gestão e administração de empresas; pesquisa de negócios; gestão empresarial e administração de imóveis nomeadamente imóveis residenciais e comerciais, escritórios, centros de negócios, lojas de retalho, centros comerciais, alojamento temporário, hotéis, motéis, resorts, apartamentos de serviços, edifícios, casas, condomínios, apartamentos, casas e desenvolvimentos imobiliários; publicidade, marketing e serviços promocionais; operação de negócios, gestão e administração de centros comerciais, complexos comerciais, resorts, aeroportos, heliportos, portos, terminais marítimos, depósitos de automóveis, terminais ferroviários; funções de escritório, serviços de marketing e de promoção de transporte aéreo, marítimo e terrestre; operação de negócios, gestão e administração de terminais de passageiros e de mercadorias; negócios exploração, gestão e administração de desalfandegamento em terminais de transporte aéreo, marítimo e terrestre; operação de negócios, gestão e administração e promoção de presentes e prémios em relação aos regimes de clientes e de incentivo de pessoal e de fidelidade para o transporte aéreo, marítimo e terrestre; organização de exposições, convenções e eventos para negócios, comércio e fins comerciais; compilação de listas de endereços; aluguer de espaços publicitários; demonstração de produtos; distribuição de amostras e material publicitário; publicidade por correio directo; organização e realização de feiras e eventos de apresentação de produtos para fins comerciais ou publicitários; organização de exposições, convenções e eventos com fins comerciais ou publicitários; administração de negócios relacionados com locais para convenções e exposições; difusão de material publicitário; serviços de expositores para a mercadoria; serviços de publicidade; relações públicas; marketing e serviços promocionais, análise e pesquisas de mercado; serviços de assessoria e consultadoria relacionados com os serviços atrás referidos; serviços de lojas de retalho, localizada dentro e fora de centros comerciais, apresentando uma variedade de mercadorias, nomeadamente vestuário, brinquedos, artigos desportivos, perfumes, produtos de higiene pessoal, cosméticos, utensílios domésticos, prestação de informações, assessoria e consultadoria relacionadas com todos os serviços atrás referidos; apresentação de produtos em meios de comunicação, para fins de retalho, publicidade; promoção de vendas para os outros, agências de importação e exportação, serviços de aquisição para outros (aquisição de bens e serviços para outras empresas); consultoria e gestão de pessoal, recrutamento de pessoal; relocação de serviços para empresas; tratamento administrativo dos pedidos de compras, serviços de secretária, compilação de informação em bases de dados informáticas, sistematização de informações em bases de dados informáticas; contabilidade; aluguer de máquinas de venda automática; busca de patrocínios.

[540] 商標 Marca

:

# Galaxy Macau MICE

- [210] 編號 N.º : N/136565 [220] 申請日 Data de pedido : 2018/04/12
- [730] 申請人 Requerente : GALAXY ENTERTAINMENT LICENSING LIMITED  
 地址 Endereço : Offshore Incorporations Centre, Road Town, Tortola, British Virgin Islands  
 國籍 Nacionalidade : 英屬維爾京斯島 Ilhas Virgens Britânicas  
 活動 Actividade : 商業及工業 comercial e industrial
- [511] 類別 Classe : 39
- [511] 服務 Serviços : Organização ou operação de cruzeiros e excursões, reservas de viagens, serviços de agência para reservas de viagens, serviços de bilhetes, provisão de informação sobre transportes, transporte de passageiros, acompanhamento de passageiros, aluguer de veículos, serviços de estacionamento de carros, serviços de aconselhamento e de consultadoria relacionados com viagens e transportes, serviços de “sightseeing”, tratamento ( “handling” ) de armazenamento e transporte de bagagem para os passageiros, fretamento de aviões, navios e/ou veículos, aluguer de barcos; organização de pacotes turísticos para participantes em feiras, exposições, convenções e reuniões; tratamento ( “handling” ) e transporte de equipamentos, instalações e materiais para exposições.
- [540] 商標 Marca :

# Galaxy Macau MICE

- [210] 編號 N.º : N/136566 [220] 申請日 Data de pedido : 2018/04/12
- [730] 申請人 Requerente : GALAXY ENTERTAINMENT LICENSING LIMITED  
 地址 Endereço : Offshore Incorporations Centre, Road Town, Tortola, British Virgin Islands  
 國籍 Nacionalidade : 英屬維爾京斯島 Ilhas Virgens Britânicas  
 活動 Actividade : 商業及工業 comercial e industrial
- [511] 類別 Classe : 41
- [511] 服務 Serviços : Serviços de informação de entretenimento providenciados “on-line” a partir de uma base de dados de computador ou da Internet ou de outra rede de comunicação, serviços de entretenimento relacionados com a provisão de jogos electrónicos pagáveis através de uma rede global de computador, jogos de vídeo e de computador, providenciar “on-line” jogos de computador e electrónicos e actualizações de jogos descarregáveis; provisão e organização de exposições, apresentações, programas, eventos, espectáculos, e exibições para fins desportivos, musicais, culturais, produção e distribuição de programas de rádio e de televisão, produção e distribuição de películas e apresentações de entretenimento ao vivo, serviços de estúdio de cinema e de televisão, serviços de entretenimento de filmes, de entretenimento televisivo e de entretenimento ao vivo, serviços de galerias de arte, publicação de música, revistas e periódicos, serviços de música e de entretenimento providenciados “on-line” a partir de uma base de dados de computador, da Internet ou de outra rede de comunicação, aluguer de câmaras de vídeo e fitas de vídeo, equipamentos e aparelhos cinematográficos e áudio visuais, serviços de aquisição de bilhetes, parques de diversões, parques temáticos, centros de jogos, provisão de instalações de divertimento e de entretenimento, serviços de clube, serviços de clube nocturno, serviços de discoteca, gestão de casinos, provisão de instalações de casino, jogo, jogo de fortuna e azar, apostas desportivas, clubes de apostadores, planeamento de festas para fins de entretenimento, serviços de clubes de entretenimento, “health club”, serviços de ginásio, provisão de serviços de informação relacionados com actividades desportivas, culturais, de artes e artesanatos e sociais; serviços de casino; serviços de jogos de fortuna e azar; serviços de jogos; operação de lotarias, jogos de casino ou jogos de fortuna e azar on-line; organização, acomodação e realização de exposições, convenções e conferências para fins educacionais, de formação, negócios e comerciais.

[540] 商標 Marca

:

# Galaxy Macau MICE

- [210] 編號 N.º : N/136567 [220] 申請日 Data de pedido : 2018/04/12
- [730] 申請人 Requerente : GALAXY ENTERTAINMENT LICENSING LIMITED  
 地址 Endereço : Offshore Incorporations Centre, Road Town, Tortola, British Virgin Islands  
 國籍 Nacionalidade : 英屬維爾京斯島 Ilhas Virgens Britânicas  
 活動 Actividade : 商業及工業 comercial e industrial
- [511] 類別 Classe : 43
- [511] 服務 Serviços : Serviços de hospitalidade, serviços de provisão de alojamento temporário, hotéis, motéis, “resorts” e pensões, serviços de reservas, marcações e provisão de informação e organização para hotéis e pensões, restaurantes, restaurantes “self-service”, restaurantes “hot pot”, restaurantes de grelhados, cantinas, “snack-bars”, bares de “sashimi” e de “sushi”, balcões de comida rápida, cafés, cafetarias, serviços de bar e de salão (“lounge”), serviços de provisão de alimentos e bebidas para “dine in”, para “take away” e para entrega; serviços de banquetes; serviços de salas para cerimónias; serviços de salas de reunião; fornecimento de instalações para feiras, exposições, shows, eventos, congressos, convenções, seminários e reuniões.

[540] 商標 Marca

:

# Galaxy Macau MICE

- [210] 編號 N.º : N/136568 [220] 申請日 Data de pedido : 2018/04/12
- [730] 申請人 Requerente : GALAXY ENTERTAINMENT LICENSING LIMITED  
 地址 Endereço : Offshore Incorporations Centre, Road Town, Tortola, British Virgin Islands  
 國籍 Nacionalidade : 英屬維爾京斯島 Ilhas Virgens Britânicas  
 活動 Actividade : 商業及工業 comercial e industrial
- [511] 類別 Classe : 44
- [511] 服務 Serviços : Cuidados de higiene e de beleza para seres humanos; serviços de spa, de salão de beleza, de salão de cabeleireiro, e terapêuticos físicos e de beleza.

[540] 商標 Marca

:

# Galaxy Macau MICE

- [210] 編號 N.º : N/136569 [220] 申請日 Data de pedido : 2018/04/12
- [730] 申請人 Requerente : GALAXY ENTERTAINMENT LICENSING LIMITED  
 地址 Endereço : Offshore Incorporations Centre, Road Town, Tortola, British Virgin Islands  
 國籍 Nacionalidade : 英屬維爾京斯島 Ilhas Virgens Britânicas  
 活動 Actividade : 商業及工業 comercial e industrial
- [511] 類別 Classe : 35
- [511] 服務 Serviços : Gestão hoteleira; gerência do casino; operação de negócios, gestão e administração de empresas; pesquisa de negócios; gestão empresarial e administração de imóveis nomeadamente imóveis residenciais e comerciais, escritórios, centros de negócios, lojas de retalho, centros comerciais, alojamento temporário, hotéis, motéis, resorts, apartamentos de serviços,

edifícios, casas, condomínios, apartamentos, casas e desenvolvimentos imobiliários; publicidade, marketing e serviços promocionais; operação de negócios, gestão e administração de centros comerciais, complexos comerciais, resorts, aeroportos, heliportos, portos, terminais marítimos, depósitos de automóveis, terminais ferroviários; funções de escritório, serviços de marketing e de promoção de transporte aéreo, marítimo e terrestre; operação de negócios, gestão e administração de terminais de passageiros e de mercadorias; negócios exploração, gestão e administração de desalfandegamento em terminais de transporte aéreo, marítimo e terrestre; operação de negócios, gestão e administração e promoção de presentes e prémios em relação aos regimes de clientes e de incentivo de pessoal e de fidelidade para o transporte aéreo, marítimo e terrestre; organização de exposições, convenções e eventos para negócios, comércio e fins comerciais; compilação de listas de endereços; aluguer de espaços publicitários; demonstração de produtos; distribuição de amostras e material publicitário; publicidade por correio directo; organização e realização de feiras e eventos de apresentação de produtos para fins comerciais ou publicitários; organização de exposições, convenções e eventos com fins comerciais ou publicitários; administração de negócios relacionados com locais para convenções e exposições; difusão de material publicitário; serviços de expositores para a mercadoria; serviços de publicidade; relações públicas; marketing e serviços promocionais, análise e pesquisas de mercado; serviços de assessoria e consultoria relacionados com os serviços atrás referidos; serviços de lojas de retalho, localizada dentro e fora de centros comerciais, apresentando uma variedade de mercadorias, nomeadamente vestuário, brinquedos, artigos desportivos, perfumes, produtos de higiene pessoal, cosméticos, utensílios domésticos, prestação de informações, assessoria e consultoria relacionadas com todos os serviços atrás referidos; apresentação de produtos em meios de comunicação, para fins de retalho, publicidade; promoção de vendas para os outros, agências de importação e exportação, serviços de aquisição para outros (aquisição de bens e serviços para outras empresas); consultoria e gestão de pessoal, recrutamento de pessoal; relocação de serviços para empresas; tratamento administrativo dos pedidos de compras, serviços de secretária, compilação de informação em bases de dados informáticas, sistematização de informações em bases de dados informáticas; contabilidade; aluguer de máquinas de venda automática; busca de patrocínios.

[540] 商標 Marca :

# Galaxy MICE

[210] 編號 N.º : N/136570 [220] 申請日 Data de pedido : 2018/04/12  
 [730] 申請人 Requerente : GALAXY ENTERTAINMENT LICENSING LIMITED  
 地址 Endereço : Offshore Incorporations Centre, Road Town, Tortola, British Virgin Islands  
 國籍 Nacionalidade : 英屬維爾京斯島 Ilhas Virgens Britânicas  
 活動 Actividade : 商業及工業 comercial e industrial  
 [511] 類別 Classe : 39  
 [511] 服務 Serviços : Organização ou operação de cruzeiros e excursões, reservas de viagens, serviços de agência para reservas de viagens, serviços de bilhetes, provisão de informação sobre transportes, transporte de passageiros, acompanhamento de passageiros, aluguer de veículos, serviços de estacionamento de carros, serviços de aconselhamento e de consultoria relacionados com viagens e transportes, serviços de “sightseeing”, tratamento (“handling”) de armazenamento e transporte de bagagem para os passageiros, fretamento de aviões, navios e/ou veículos, aluguer de barcos; organização de pacotes turísticos para participantes em feiras, exposições, convenções e reuniões; tratamento (“handling”) e transporte de equipamentos, instalações e materiais para exposições.



[540] 商標 Marca :

# Galaxy MICE

[210] 編號 N.º : N/136571 [220] 申請日 Data de pedido : 2018/04/12

[730] 申請人 Requerente : GALAXY ENTERTAINMENT LICENSING LIMITED  
 地址 Endereço : Offshore Incorporations Centre, Road Town, Tortola, British Virgin Islands  
 國籍 Nacionalidade : 英屬維爾京斯島 Ilhas Virgens Britânicas  
 活動 Actividade : 商業及工業 comercial e industrial

[511] 類別 Classe : 41

[511] 服務 Serviços : Serviços de informação de entretenimento providenciados “on-line” a partir de uma base de dados de computador ou da Internet ou de outra rede de comunicação, serviços de entretenimento relacionados com a provisão de jogos electrónicos pagáveis através de uma rede global de computador, jogos de vídeo e de computador, providenciar “on-line” jogos de computador e electrónicos e actualizações de jogos descarregáveis; provisão e organização de exposições, apresentações, programas, eventos, espectáculos, e exibições para fins desportivos, musicais, culturais, produção e distribuição de programas de rádio e de televisão, produção e distribuição de películas e apresentações de entretenimento ao vivo, serviços de estúdio de cinema e de televisão, serviços de entretenimento de filmes, de entretenimento televisivo e de entretenimento ao vivo, serviços de galerias de arte, publicação de música, revistas e periódicos, serviços de música e de entretenimento providenciados “on-line” a partir de uma base de dados de computador, da Internet ou de outra rede de comunicação, aluguer de câmaras de vídeo e fitas de vídeo, equipamentos e aparelhos cinematográficos e áudio visuais, serviços de aquisição de bilhetes, parques de diversões, parques temáticos, centros de jogos, provisão de instalações de divertimento e de entretenimento, serviços de clube, serviços de clube nocturno, serviços de discoteca, gestão de casinos, provisão de instalações de casino, jogo, jogo de fortuna e azar, apostas desportivas, clubes de apostadores, planeamento de festas para fins de entretenimento, serviços de clubes de entretenimento, “health club”, serviços de ginásio, provisão de serviços de informação relacionados com actividades desportivas, culturais, de artes e artesanatos e sociais; serviços de casino; serviços de jogos de fortuna e azar; serviços de jogos; operação de lotarias, jogos de casino ou jogos de fortuna e azar on-line; organização, acomodação e realização de exposições, convenções e conferências para fins educacionais, de formação, negócios e comerciais.

[540] 商標 Marca :

# Galaxy MICE

[210] 編號 N.º : N/136572 [220] 申請日 Data de pedido : 2018/04/12

[730] 申請人 Requerente : GALAXY ENTERTAINMENT LICENSING LIMITED  
 地址 Endereço : Offshore Incorporations Centre, Road Town, Tortola, British Virgin Islands  
 國籍 Nacionalidade : 英屬維爾京斯島 Ilhas Virgens Britânicas  
 活動 Actividade : 商業及工業 comercial e industrial

[511] 類別 Classe : 43

[511] 服務 Serviços : Serviços de hospitalidade, serviços de provisão de alojamento temporário, hotéis, motéis, “resorts” e pensões, serviços de reservas, marcações e provisão de informação e

organização para hotéis e pensões, restaurantes, restaurantes “self-service”, restaurantes “hot pot”, restaurantes de grelhados, cantinas, “snack-bars”, bares de “sashimi” e de “sushi”, balcões de comida rápida, cafés, cafetarias, serviços de bar e de salão (“lounge”), serviços de provisão de alimentos e bebidas para “dine in”, para “take away” e para entrega; serviços de banquetes; serviços de salas para cerimónias; serviços de salas de reunião; fornecimento de instalações para feiras, exposições, shows, eventos, congressos, convenções, seminários e reuniões.

[540] 商標 Marca :

# Galaxy MICE

[210] 編號 N.º : N/136573 [220] 申請日 Data de pedido : 2018/04/12  
 [730] 申請人 Requerente : GALAXY ENTERTAINMENT LICENSING LIMITED  
 地址 Endereço : Offshore Incorporations Centre, Road Town, Tortola, British Virgin Islands  
 國籍 Nacionalidade : 英屬維爾京斯島 Ilhas Virgens Britânicas  
 活動 Actividade : 商業及工業 comercial e industrial  
 [511] 類別 Classe : 44  
 [511] 服務 Serviços : Cuidados de higiene e de beleza para seres humanos; serviços de spa, de salão de beleza, de salão de cabeleireiro, e terapêuticos físicos e de beleza.

[540] 商標 Marca :

# Galaxy MICE

[210] 編號 N.º : N/136574 [220] 申請日 Data de pedido : 2018/04/12  
 [730] 申請人 Requerente : GALAXY ENTERTAINMENT LICENSING LIMITED  
 地址 Endereço : Offshore Incorporations Centre, Road Town, Tortola, British Virgin Islands  
 國籍 Nacionalidade : 英屬維爾京斯島 Ilhas Virgens Britânicas  
 活動 Actividade : 商業及工業 comercial e industrial  
 [511] 類別 Classe : 35  
 [511] 服務 Serviços : Gestão hoteleira; gerência do casino; operação de negócios, gestão e administração de empresas; pesquisa de negócios; gestão empresarial e administração de imóveis nomeadamente imóveis residenciais e comerciais, escritórios, centros de negócios, lojas de retalho, centros comerciais, alojamento temporário, hotéis, motéis, resorts, apartamentos de serviços, edifícios, casas, condomínios, apartamentos, casas e desenvolvimentos imobiliários; publicidade, marketing e serviços promocionais; operação de negócios, gestão e administração de centros comerciais, complexos comerciais, resorts, aeroportos, heliportos, portos, terminais marítimos, depósitos de automóveis, terminais ferroviários; funções de escritório, serviços de marketing e de promoção de transporte aéreo, marítimo e terrestre; operação de negócios, gestão e administração de terminais de passageiros e de mercadorias; negócios exploração, gestão e administração de desalfandegamento em terminais de transporte aéreo, marítimo e terrestre; operação de negócios, gestão e administração e promoção de presentes e prémios em relação aos regimes de clientes e de incentivo de pessoal e de fidelidade para o transporte aéreo, marítimo e terrestre; organização de exposições, convenções e eventos para negócios, comércio e fins comerciais; compilação de listas de endereços; aluguer de espaços publicitários; demonstração de produtos; distribuição de amostras e material publicitário; publicidade por correio directo; organização e realização de feiras

e eventos de apresentação de produtos para fins comerciais ou publicitários; organização de exposições, convenções e eventos com fins comerciais ou publicitários; administração de negócios relacionados com locais para convenções e exposições; difusão de material publicitário; serviços de expositores para a mercadoria; serviços de publicidade; relações públicas; marketing e serviços promocionais, análise e pesquisas de mercado; serviços de assessoria e consultadoria relacionados com os serviços atrás referidos; serviços de lojas de retalho, localizada dentro e fora de centros comerciais, apresentando uma variedade de mercadorias, nomeadamente vestuário, brinquedos, artigos desportivos, perfumes, produtos de higiene pessoal, cosméticos, utensílios domésticos, prestação de informações, assessoria e consultadoria relacionadas com todos os serviços atrás referidos; apresentação de produtos em meios de comunicação, para fins de retalho, publicidade; promoção de vendas para os outros, agências de importação e exportação, serviços de aquisição para outros (aquisição de bens e serviços para outras empresas); consultoria e gestão de pessoal, recrutamento de pessoal; relocação de serviços para empresas; tratamento administrativo dos pedidos de compras, serviços de secretária, compilação de informação em bases de dados informáticas, sistematização de informações em bases de dados informáticas; contabilidade; aluguer de máquinas de venda automática; busca de patrocínios.

[540] 商標 Marca :

# ICC Galaxy

[210] 編號 N.º : N/136575 [220] 申請日 Data de pedido : 2018/04/12  
 [730] 申請人 Requerente : GALAXY ENTERTAINMENT LICENSING LIMITED  
 地址 Endereço : Offshore Incorporations Centre, Road Town, Tortola, British Virgin Islands  
 國籍 Nacionalidade : 英屬維爾京斯島 Ilhas Virgens Britânicas  
 活動 Actividade : 商業及工業 comercial e industrial  
 [511] 類別 Classe : 39  
 [511] 服務 Serviços : Organização ou operação de cruzeiros e excursões, reservas de viagens, serviços de agência para reservas de viagens, serviços de bilhetes, provisão de informação sobre transportes, transporte de passageiros, acompanhamento de passageiros, aluguer de veículos, serviços de estacionamento de carros, serviços de aconselhamento e de consultadoria relacionados com viagens e transportes, serviços de “sightseeing”, tratamento (“handling”) de armazenamento e transporte de bagagem para os passageiros, fretamento de aviões, navios e/ou veículos, aluguer de barcos; organização de pacotes turísticos para participantes em feiras, exposições, convenções e reuniões; tratamento (“handling”) e transporte de equipamentos, instalações e materiais para exposições.

[540] 商標 Marca :

# ICC Galaxy

[210] 編號 N.º : N/136576 [220] 申請日 Data de pedido : 2018/04/12  
 [730] 申請人 Requerente : GALAXY ENTERTAINMENT LICENSING LIMITED  
 地址 Endereço : Offshore Incorporations Centre, Road Town, Tortola, British Virgin Islands  
 國籍 Nacionalidade : 英屬維爾京斯島 Ilhas Virgens Britânicas  
 活動 Actividade : 商業及工業 comercial e industrial  
 [511] 類別 Classe : 41

[511] 服務 Serviços : Serviços de informação de entretenimento providenciados “on-line” a partir de uma base de dados de computador ou da Internet ou de outra rede de comunicação, serviços de entretenimento relacionados com a provisão de jogos electrónicos pagáveis através de uma rede global de computador, jogos de vídeo e de computador, providenciar “on-line” jogos de computador e electrónicos e actualizações de jogos descarregáveis; provisão e organização de exposições, apresentações, programas, eventos, espectáculos, e exibições para fins desportivos, musicais, culturais, produção e distribuição de programas de rádio e de televisão, produção e distribuição de películas e apresentações de entretenimento ao vivo, serviços de estúdio de cinema e de televisão, serviços de entretenimento de filmes, de entretenimento televisivo e de entretenimento ao vivo, serviços de galerias de arte, publicação de música, revistas e periódicos, serviços de música e de entretenimento providenciados “on-line” a partir de uma base de dados de computador, da Internet ou de outra rede de comunicação, aluguer de câmaras de vídeo e fitas de vídeo, equipamentos e aparelhos cinematográficos e áudio visuais, serviços de aquisição de bilhetes, parques de diversões, parques temáticos, centros de jogos, provisão de instalações de divertimento e de entretenimento, serviços de clube, serviços de clube nocturno, serviços de discoteca, gestão de casinos, provisão de instalações de casino, jogo, jogo de fortuna e azar, apostas desportivas, clubes de apostadores, planeamento de festas para fins de entretenimento, serviços de clubes de entretenimento, “health club”, serviços de ginásio, provisão de serviços de informação relacionados com actividades desportivas, culturais, de artes e artesanatos e sociais; serviços de casino; serviços de jogos de fortuna e azar; serviços de jogos; operação de lotarias, jogos de casino ou jogos de fortuna e azar on-line; organização, acomodação e realização de exposições, convenções e conferências para fins educacionais, de formação, negócios e comerciais.

[540] 商標 Marca :

# ICC Galaxy

[210] 編號 N.º : N/136577 [220] 申請日 Data de pedido : 2018/04/12

[730] 申請人 Requerente : GALAXY ENTERTAINMENT LICENSING LIMITED

地址 Endereço : Offshore Incorporations Centre, Road Town, Tortola, British Virgin Islands

國籍 Nacionalidade : 英屬維爾京斯島 Ilhas Virgens Britânicas

活動 Actividade : 商業及工業 comercial e industrial

[511] 類別 Classe : 43

[511] 服務 Serviços : Serviços de hospitalidade, serviços de provisão de alojamento temporário, hotéis, motéis, “resorts” e pensões, serviços de reservas, marcações e provisão de informação e organização para hotéis e pensões, restaurantes, restaurantes “self-service”, restaurantes “hot pot”, restaurantes de grelhados, cantinas, “snack-bars”, bares de “sashimi” e de “sushi”, balcões de comida rápida, cafés, cafetarias, serviços de bar e de salão (“lounge”), serviços de provisão de alimentos e bebidas para “dine in”, para “take away” e para entrega; serviços de banquetes; serviços de salas para cerimónias; serviços de salas de reunião; fornecimento de instalações para feiras, exposições, shows, eventos, congressos, convenções, seminários e reuniões.

[540] 商標 Marca :

# ICC Galaxy

[210] 編號 N.º	: N/136578	[220] 申請日 Data de pedido	: 2018/04/12
[730] 申請人 Requerente	: GALAXY ENTERTAINMENT LICENSING LIMITED		
地址 Endereço	: Offshore Incorporations Centre, Road Town, Tortola, British Virgin Islands		
國籍 Nacionalidade	: 英屬維爾京斯島 Ilhas Virgens Britânicas		
活動 Actividade	: 商業及工業 comercial e industrial		
[511] 類別 Classe	: 44		
[511] 服務 Serviços	: Cuidados de higiene e de beleza para seres humanos; serviços de spa, de salão de beleza, de salão de cabeleireiro, e terapêuticos físicos e de beleza.		
[540] 商標 Marca	:		

# ICC Galaxy

[210] 編號 N.º	: N/136579	[220] 申請日 Data de pedido	: 2018/04/12
[730] 申請人 Requerente	: GALAXY ENTERTAINMENT LICENSING LIMITED		
地址 Endereço	: Offshore Incorporations Centre, Road Town, Tortola, British Virgin Islands		
國籍 Nacionalidade	: 英屬維爾京斯島 Ilhas Virgens Britânicas		
活動 Actividade	: 商業及工業 comercial e industrial		
[511] 類別 Classe	: 35		
[511] 服務 Serviços	: Gestão hoteleira; gerência do casino; operação de negócios, gestão e administração de empresas; pesquisa de negócios; gestão empresarial e administração de imóveis nomeadamente imóveis residenciais e comerciais, escritórios, centros de negócios, lojas de retalho, centros comerciais, alojamento temporário, hotéis, motéis, resorts, apartamentos de serviços, edifícios, casas, condomínios, apartamentos, casas e desenvolvimentos imobiliários; publicidade, marketing e serviços promocionais; operação de negócios, gestão e administração de centros comerciais, complexos comerciais, resorts, aeroportos, heliportos, portos, terminais marítimos, depósitos de automóveis, terminais ferroviários; funções de escritório, serviços de marketing e de promoção de transporte aéreo, marítimo e terrestre; operação de negócios, gestão e administração de terminais de passageiros e de mercadorias; negócios exploração, gestão e administração de desalfandegamento em terminais de transporte aéreo, marítimo e terrestre; operação de negócios, gestão e administração e promoção de presentes e prémios em relação aos regimes de clientes e de incentivo de pessoal e de fidelidade para o transporte aéreo, marítimo e terrestre; organização de exposições, convenções e eventos para negócios, comércio e fins comerciais; compilação de listas de endereços; aluguer de espaços publicitários; demonstração de produtos; distribuição de amostras e material publicitário; publicidade por correio directo; organização e realização de feiras e eventos de apresentação de produtos para fins comerciais ou publicitários; organização de exposições, convenções e eventos com fins comerciais ou publicitários; administração de negócios relacionados com locais para convenções e exposições; difusão de material publicitário; serviços de expositores para a mercadoria; serviços de publicidade; relações públicas; marketing e serviços promocionais, análise e pesquisas de mercado; serviços de assessoria e consultoria relacionados com os serviços atrás referidos; serviços de lojas de retalho, localizada dentro e fora de centros comerciais, apresentando uma variedade de mercadorias, nomeadamente vestuário, brinquedos, artigos desportivos, perfumes, produtos de higiene pessoal, cosméticos, utensílios domésticos, prestação de informações, assessoria e consultoria relacionadas com todos os serviços atrás referidos; apresentação de produtos em meios de comunicação, para fins de retalho, publicidade; promoção de vendas para os outros, agências de importação e exportação, serviços de aquisição para outros (aquisição de bens e serviços para outras empresas); consultoria e gestão de pessoal, recru-		

tamento de pessoal; relocação de serviços para empresas; tratamento administrativo dos pedidos de compras, serviços de secretária, compilação de informação em bases de dados informáticas, sistematização de informações em bases de dados informáticas; contabilidade; aluguer de máquinas de venda automática; busca de patrocínios.

[540] 商標 Marca :

# ICC Galaxy Macau

[210] 編號 N.º : N/136580 [220] 申請日 Data de pedido : 2018/04/12

[730] 申請人 Requerente : GALAXY ENTERTAINMENT LICENSING LIMITED  
 地址 Endereço : Offshore Incorporations Centre, Road Town, Tortola, British Virgin Islands  
 國籍 Nacionalidade : 英屬維爾京斯島 Ilhas Virgens Britânicas  
 活動 Actividade : 商業及工業 comercial e industrial

[511] 類別 Classe : 39

[511] 服務 Serviços : Organização ou operação de cruzeiros e excursões, reservas de viagens, serviços de agência para reservas de viagens, serviços de bilhetes, provisão de informação sobre transportes, transporte de passageiros, acompanhamento de passageiros, aluguer de veículos, serviços de estacionamento de carros, serviços de aconselhamento e de consultadoria relacionados com viagens e transportes, serviços de “sightseeing”, tratamento (“handling”) de armazenamento e transporte de bagagem para os passageiros, fretamento de aviões, navios e/ou veículos, aluguer de barcos; organização de pacotes turísticos para participantes em feiras, exposições, convenções e reuniões; tratamento (“handling”) e transporte de equipamentos, instalações e materiais para exposições.

[540] 商標 Marca :

# ICC Galaxy Macau

[210] 編號 N.º : N/136581 [220] 申請日 Data de pedido : 2018/04/12

[730] 申請人 Requerente : GALAXY ENTERTAINMENT LICENSING LIMITED  
 地址 Endereço : Offshore Incorporations Centre, Road Town, Tortola, British Virgin Islands  
 國籍 Nacionalidade : 英屬維爾京斯島 Ilhas Virgens Britânicas  
 活動 Actividade : 商業及工業 comercial e industrial

[511] 類別 Classe : 41

[511] 服務 Serviços : Serviços de informação de entretenimento providenciados “on-line” a partir de uma base de dados de computador ou da Internet ou de outra rede de comunicação, serviços de entretenimento relacionados com a provisão de jogos electrónicos pagáveis através de uma rede global de computador, jogos de vídeo e de computador, providenciar “on-line” jogos de computador e electrónicos e actualizações de jogos descarregáveis; provisão e organização de exposições, apresentações, programas, eventos, espectáculos, e exibições para fins desportivos, musicais, culturais, produção e distribuição de programas de rádio e de televisão, produção e distribuição de películas e apresentações de entretenimento ao vivo, serviços de estúdio de cinema e de televisão, serviços de entretenimento de filmes, de entretenimento televisivo e de entretenimento ao vivo, serviços de galerias de arte, publicação de música, revistas e periódicos, serviços de música e de entretenimento providenciados “on-line” a partir de uma base de dados de computador, da Internet ou de outra rede de comunicação, aluguer de câmaras de vídeo e fitas de vídeo, equipamentos e aparelhos cinematográficos e áudio visuais, serviços de aquisição de bilhetes, parques de

diversões, parques temáticos, centros de jogos, provisão de instalações de divertimento e de entretenimento, serviços de clube, serviços de clube nocturno, serviços de discoteca, gestão de casinos, provisão de instalações de casino, jogo, jogo de fortuna e azar, apostas desportivas, clubes de apostadores, planeamento de festas para fins de entretenimento, serviços de clubes de entretenimento, “health club”, serviços de ginásio, provisão de serviços de informação relacionados com actividades desportivas, culturais, de artes e artesanatos e sociais; serviços de casino; serviços de jogos de fortuna e azar; serviços de jogos; operação de lotarias, jogos de casino ou jogos de fortuna e azar on-line; organização, acomodação e realização de exposições, convenções e conferências para fins educacionais, de formação, negócios e comerciais.

[540] 商標 Marca

ICC Galaxy Macau

[210] 編號 N.º : N/136582 [220] 申請日 Data de pedido : 2018/04/12  
 [730] 申請人 Requerente : GALAXY ENTERTAINMENT LICENSING LIMITED  
 地址 Endereço : Offshore Incorporations Centre, Road Town, Tortola, British Virgin Islands  
 國籍 Nacionalidade : 英屬維爾京斯島 Ilhas Virgens Britânicas  
 活動 Actividade : 商業及工業 comercial e industrial  
 [511] 類別 Classe : 43  
 [511] 服務 Serviços : Serviços de hospitalidade, serviços de provisão de alojamento temporário, hotéis, motéis, “resorts” e pensões, serviços de reservas, marcações e provisão de informação e organização para hotéis e pensões, restaurantes, restaurantes “self-service”, restaurantes “hot pot”, restaurantes de grelhados, cantinas, “snack-bars”, bares de “sashimi” e de “sushi”, balcões de comida rápida, cafés, cafetarias, serviços de bar e de salão (“lounge”), serviços de provisão de alimentos e bebidas para “dine in”, para “take away” e para entrega; serviços de banquetes; serviços de salas para cerimónias; serviços de salas de reunião; fornecimento de instalações para feiras, exposições, shows, eventos, congressos, convenções, seminários e reuniões.

[540] 商標 Marca

ICC Galaxy Macau

[210] 編號 N.º : N/136583 [220] 申請日 Data de pedido : 2018/04/12  
 [730] 申請人 Requerente : GALAXY ENTERTAINMENT LICENSING LIMITED  
 地址 Endereço : Offshore Incorporations Centre, Road Town, Tortola, British Virgin Islands  
 國籍 Nacionalidade : 英屬維爾京斯島 Ilhas Virgens Britânicas  
 活動 Actividade : 商業及工業 comercial e industrial  
 [511] 類別 Classe : 44  
 [511] 服務 Serviços : Cuidados de higiene e de beleza para seres humanos; serviços de spa, de salão de beleza, de salão de cabeleireiro, e terapêuticos físicos e de beleza.

[540] 商標 Marca

ICC Galaxy Macau

[210] 編號 N.º : N/136604 [220] 申請日 Data de pedido : 2018/04/11  
 [730] 申請人 Requerente : 中港通集團有限公司  
 地址 Endereço : 香港柴灣創富道8號3/F  
 國籍 Nacionalidade : 根據香港法例成立 Constituída segundo as leis de H.K.  
 活動 Actividade : 商業及工業 comercial e industrial  
 [511] 類別 Classe : 39  
 [511] 服務 Serviços : 運輸, 商品包裝和貯藏, 旅行安排。  
 [540] 商標 Marca :



[210] 編號 N.º : N/136605 [220] 申請日 Data de pedido : 2018/04/11  
 [730] 申請人 Requerente : 王峻豪  
 地址 Endereço : 香港上環禧利街27號富輝商業中心7樓701-702室  
 國籍 Nacionalidade : 中國 Chinesa  
 活動 Actividade : 商業及工業 comercial e industrial  
 [511] 類別 Classe : 5  
 [511] 產品 Produtos : 醫用和獸醫用製劑, 醫用衛生製劑, 醫用營養品, 嬰兒食品, 膏藥, 繃敷材料, 消毒劑。  
 [540] 商標 Marca :

# 健腎王

[210] 編號 N.º : N/136606 [220] 申請日 Data de pedido : 2018/04/11  
 [730] 申請人 Requerente : 王峻豪  
 地址 Endereço : 香港上環禧利街27號富輝商業中心7樓701-702室  
 國籍 Nacionalidade : 中國 Chinesa  
 活動 Actividade : 商業及工業 comercial e industrial  
 [511] 類別 Classe : 5  
 [511] 產品 Produtos : 醫用和獸醫用製劑, 醫用衛生製劑, 醫用營養品, 嬰兒食品, 膏藥, 繃敷材料, 消毒劑。  
 [540] 商標 Marca :

# 海豹丸

[210] 編號 N.º : N/136610 [220] 申請日 Data de pedido : 2018/04/11  
 [730] 申請人 Requerente : 伍爾特莫迪夫有限兩合公司  
 WÜRTH MODYF GmbH & Co. KG  
 地址 Endereço : 德國金策爾斯奧市奔馳街7號, 郵編: 74653  
 Benzstr. 7, D-74653 Künzelsau, Germany  
 國籍 Nacionalidade : 德國 Alemã  
 活動 Actividade : 商業及工業 comercial e industrial  
 [511] 類別 Classe : 9  
 [511] 產品 Produtos : 個人防護設備; 防護鞋; 防護手套; 防護衣; 防護眼鏡; 防護頭盔; 防護帽; 防事故、防輻射和防火服裝。



[540] 商標 Marca :

# WÜRTH MODYF

[210] 編號 N.º : N/136611 [220] 申請日 Data de pedido : 2018/04/11  
 [730] 申請人 Requerente : 伍爾特莫迪夫有限兩合公司  
 WÜRTH MODYF GmbH & Co. KG  
 地址 Endereço : 德國金策爾斯奧市奔馳街7號·郵編: 74653  
 Benzstr. 7, D-74653 Künzelsau, Germany  
 國籍 Nacionalidade : 德國 Alemã  
 活動 Actividade : 商業及工業 comercial e industrial  
 [511] 類別 Classe : 9  
 [511] 產品 Produtos : 個人防護設備; 防護鞋; 防護手套; 防護衣; 防護眼鏡; 防護頭盔; 防護帽; 防事故、防輻射和防火服裝。  
 [540] 商標 Marca :



[210] 編號 N.º : N/136612 [220] 申請日 Data de pedido : 2018/04/11  
 [730] 申請人 Requerente : 香港上海能源有限公司  
 Hong Kong And Shanghai Energy Resources Company Limited  
 地址 Endereço : 香港九龍尖沙咀加連威老道21號A/B德立大廈6樓602室  
 Flat/Rm 602, 6/F Taurus Building, 21A/B Granville Road, Tsim Sha Tsui, Kowloon, Hong Kong  
 國籍 Nacionalidade : 根據香港法例成立 Constituída segundo as leis de H.K.  
 活動 Actividade : 商業及工業 comercial e industrial  
 [511] 類別 Classe : 30  
 [511] 產品 Produtos : 茶葉飲料; 咖啡飲料; 義大利麵調味醬; 糖; 糖漿; 糕點; 奶油餅乾; 脆餅; 包子; 碾碎燕麥; 去殼燕麥; 燕麥食品; 燕麥片; 燕麥粥; 冷凍麵速食調理包; 義大利麵條; 通心麵; 義式水餃; 麵條; 醬油。  
 [540] 商標 Marca :



[210] 編號 N.º : N/136613 [220] 申請日 Data de pedido : 2018/04/11  
 [730] 申請人 Requerente : 香港上海能源有限公司  
 Hong Kong And Shanghai Energy Resources Company Limited  
 地址 Endereço : 香港九龍尖沙咀加連威老道21號A/B德立大廈6樓602室  
 Flat/Rm 602, 6/F Taurus Building, 21A/B Granville Road, Tsim Sha Tsui, Kowloon, Hong Kong

- 國籍 Nacionalidade : 根據香港法例成立 Constituída segundo as leis de H.K.  
 活動 Actividade : 商業及工業 comercial e industrial  
 [511] 類別 Classe : 30  
 [511] 產品 Produtos : 茶葉飲料; 咖啡飲料; 義大利麵調味醬; 糖; 糖漿; 糕點; 奶油餅乾; 脆餅; 包子; 碾碎燕麥; 去殼燕麥; 燕麥食品; 燕麥片; 燕麥粥; 冷凍麵速食調理包; 義大利麵條; 通心麵; 義式水餃; 麵條; 醬油。  
 [540] 商標 Marca :



- [210] 編號 N.º : N/136616 [220] 申請日 Data de pedido : 2018/04/11  
 [730] 申請人 Requerente : 福建省晉江福源食品有限公司  
 地址 Endereço : 中國福建省晉江市安海鎮前蔡工業區  
 國籍 Nacionalidade : 中國 Chinesa  
 活動 Actividade : 商業及工業 comercial e industrial  
 [511] 類別 Classe : 29  
 [511] 產品 Produtos : 肉; 魚製食品; 水果罐頭; 水果蜜餞; 土豆片; 果凍; 熟蔬菜; 豆奶; 食用油; 加工過的堅果。  
 [540] 商標 Marca :



- [210] 編號 N.º : N/136617 [220] 申請日 Data de pedido : 2018/04/11  
 [730] 申請人 Requerente : 福建省晉江福源食品有限公司  
 地址 Endereço : 中國福建省晉江市安海鎮前蔡工業區  
 國籍 Nacionalidade : 中國 Chinesa  
 活動 Actividade : 商業及工業 comercial e industrial  
 [511] 類別 Classe : 30  
 [511] 產品 Produtos : 咖啡; 茶; 糖果; 蜂膠; 餅乾; 蛋糕; 以穀物為主的零食小吃; 肉餡餅; 麵包; 調味品。  
 [540] 商標 Marca :



- [210] 編號 N.º : N/136618 [220] 申請日 Data de pedido : 2018/04/11  
 [730] 申請人 Requerente : 福建省晉江福源食品有限公司  
 地址 Endereço : 中國福建省晉江市安海鎮前蔡工業區  
 國籍 Nacionalidade : 中國 Chinesa  
 活動 Actividade : 商業及工業 comercial e industrial

- [511] 類別 Classe : 32  
 [511] 產品 Produtos : 啤酒; 飲料製作配料; 無酒精飲料; 水(飲料); 乳清飲料; 汽水; 富含蛋白質的運動飲料; 軟飲料; 蔬菜汁(飲料); 大豆為主的飲料(非牛奶替代品)。  
 [540] 商標 Marca :



- [210] 編號 N.º : N/136619 [220] 申請日 Data de pedido : 2018/04/11  
 [730] 申請人 Requerente : 福建省晉江福源食品有限公司  
 地址 Endereço : 中國福建省晉江市安海鎮前蔡工業區  
 國籍 Nacionalidade : 中國 Chinesa  
 活動 Actividade : 商業及工業 comercial e industrial  
 [511] 類別 Classe : 29  
 [511] 產品 Produtos : 肉; 魚製食品; 水果罐頭; 水果蜜餞; 土豆片; 果凍; 熟蔬菜; 豆奶; 食用油; 加工過的堅果。  
 [540] 商標 Marca :



- [210] 編號 N.º : N/136620 [220] 申請日 Data de pedido : 2018/04/11  
 [730] 申請人 Requerente : 福建省晉江福源食品有限公司  
 地址 Endereço : 中國福建省晉江市安海鎮前蔡工業區  
 國籍 Nacionalidade : 中國 Chinesa  
 活動 Actividade : 商業及工業 comercial e industrial  
 [511] 類別 Classe : 30  
 [511] 產品 Produtos : 咖啡; 茶; 糖果; 蜂膠; 餅乾; 蛋糕; 以穀物為主的零食小吃; 肉餡餅; 麵包; 調味品。  
 [540] 商標 Marca :



- [210] 編號 N.º : N/136621 [220] 申請日 Data de pedido : 2018/04/11  
 [730] 申請人 Requerente : 福建省晉江福源食品有限公司  
 地址 Endereço : 中國福建省晉江市安海鎮前蔡工業區  
 國籍 Nacionalidade : 中國 Chinesa

- 活動 Actividade : 商業及工業 comercial e industrial  
 [511] 類別 Classe : 32  
 [511] 產品 Produtos : 啤酒; 飲料製作配料; 無酒精飲料; 水(飲料); 乳清飲料; 汽水; 富含蛋白質的運動飲料; 軟飲料; 蔬菜汁(飲料); 大豆為主的飲料(非牛奶替代品)。  
 [540] 商標 Marca :



- [210] 編號 N.º : N/136634 [220] 申請日 Data de pedido : 2018/04/11  
 [730] 申請人 Requerente : 澳門國際嘉年華協會  
 地址 Endereço : 澳門新口岸北京街174號廣發商業中心8樓F  
 國籍 Nacionalidade : 根據澳門法例成立 Constituída segundo as leis de Macau  
 活動 Actividade : 其他(非牟利團體) outras (Associação sem fins lucrativos)  
 [511] 類別 Classe : 41  
 [511] 服務 Serviços : 遊樂園、文娛節目、演出、表演製作、節目製作、現場表演、組織表演(演出)、作曲、攝影報導、攝影、新聞記者服務、安排和組織音樂會。  
 [540] 商標 Marca :

澳門美食之都嘉年華

- [591] 商標顏色 Cores de marca : 黑色, 如圖所示。

- [210] 編號 N.º : N/136635 [220] 申請日 Data de pedido : 2018/04/12  
 [730] 申請人 Requerente : 楊家樂  
 地址 Endereço : 澳門青洲河邊馬路1162號幸福花園3樓E  
 國籍 Nacionalidade : 中國 Chinesa  
 活動 Actividade : 商業 comercial  
 [511] 類別 Classe : 18  
 [511] 產品 Produtos : 皮革及人造皮革包, 寵物服裝, 皮製繫帶(仿皮革女式男式)錢包, 行李箱, 鎖匙包, 嬰兒背袋, 包登山杖傘, 手提包, 皮鞋皮帶。  
 [540] 商標 Marca :



- [591] 商標顏色 Cores de marca : 黑色、白色, 如圖所示。

- [210] 編號 N.º : N/136636 [220] 申請日 Data de pedido : 2018/04/12  
 [730] 申請人 Requerente : 羅志雄設計有限公司  
 MOTY'S DESIGN LIMITED  
 地址 Endereço : 香港灣仔盧押道23號The Phoenix 17樓  
 17/F, The Phoenix, 23 Luard Road, Wanchai, Hong Kong

國籍 Nacionalidade : 根據香港法例成立 Constituída segundo as leis de H.K.  
 活動 Actividade : 商業及工業 comercial e industrial  
 [511] 類別 Classe : 42  
 [511] 服務 Serviços : 建築學, 建築學諮詢, 建築製圖, 室內裝飾設計。  
 [540] 商標 Marca :



[210] 編號 N.º : N/136637 [220] 申請日 Data de pedido : 2018/04/12  
 [730] 申請人 Requerente : 羅志雄設計有限公司  
 MOTY'S DESIGN LIMITED  
 地址 Endereço : 香港灣仔盧押道23號The Phoenix 17樓  
 17/F, The Phoenix, 23 Luard Road, Wanchai, Hong Kong  
 國籍 Nacionalidade : 根據香港法例成立 Constituída segundo as leis de H.K.  
 活動 Actividade : 商業及工業 comercial e industrial  
 [511] 類別 Classe : 42  
 [511] 服務 Serviços : 建築學, 建築學諮詢, 建築製圖, 室內裝飾設計。  
 [540] 商標 Marca :



[210] 編號 N.º : N/136638 [220] 申請日 Data de pedido : 2018/04/12  
 [730] 申請人 Requerente : 羅志雄設計有限公司  
 MOTY'S DESIGN LIMITED  
 地址 Endereço : 香港灣仔盧押道23號The Phoenix 17樓  
 17/F, The Phoenix, 23 Luard Road, Wanchai, Hong Kong  
 國籍 Nacionalidade : 根據香港法例成立 Constituída segundo as leis de H.K.  
 活動 Actividade : 商業及工業 comercial e industrial  
 [511] 類別 Classe : 42  
 [511] 服務 Serviços : 建築學, 建築學諮詢, 建築製圖, 室內裝飾設計。  
 [540] 商標 Marca :



[210] 編號 N.º : N/136641 [220] 申請日 Data de pedido : 2018/04/12  
 [730] 申請人 Requerente : 羅志雄設計有限公司  
 MOTY'S DESIGN LIMITED  
 地址 Endereço : 香港灣仔盧押道23號The Phoenix 17樓  
 17/F, The Phoenix, 23 Luard Road, Wanchai, Hong Kong  
 國籍 Nacionalidade : 根據香港法例成立 Constituída segundo as leis de H.K.

活動 Actividade : 商業及工業 comercial e industrial  
 [511] 類別 Classe : 42  
 [511] 服務 Serviços : 建築學, 建築學諮詢, 建築製圖, 室內裝飾設計。  
 [540] 商標 Marca :



[210] 編號 N.º : N/136642 [220] 申請日 Data de pedido : 2018/04/12  
 [730] 申請人 Requerente : 羅志雄設計有限公司  
 MOTY'S DESIGN LIMITED  
 地址 Endereço : 香港灣仔盧押道23號The Phoenix 17樓  
 17/F, The Phoenix, 23 Luard Road, Wanchai, Hong Kong  
 國籍 Nacionalidade : 根據香港法例成立 Constituída segundo as leis de H.K.  
 活動 Actividade : 商業及工業 comercial e industrial  
 [511] 類別 Classe : 42  
 [511] 服務 Serviços : 建築學, 建築學諮詢, 建築製圖, 室內裝飾設計。  
 [540] 商標 Marca :



[210] 編號 N.º : N/136645 [220] 申請日 Data de pedido : 2018/04/12  
 [730] 申請人 Requerente : 永康有限公司  
 地址 Endereço : 澳門馬交石炮台馬路3-21號昌龍工業大廈1樓D座  
 國籍 Nacionalidade : 根據澳門法例成立 Constituída segundo as leis de Macau  
 活動 Actividade : 商業 comercial  
 [511] 類別 Classe : 5  
 [511] 產品 Produtos : 醫用和獸醫用製劑, 醫用衛生製劑, 醫用營養品, 嬰兒食品, 膏藥, 繃敷材料, 填塞牙孔和牙模  
 用料, 消毒劑, 消滅有害動物製劑, 殺真菌劑, 除莠劑, 中成藥, 西藥, 醫用保健品。  
 [540] 商標 Marca :

孟金虎仔

[210] 編號 N.º : N/136646 [220] 申請日 Data de pedido : 2018/04/12  
 [730] 申請人 Requerente : 永康有限公司  
 地址 Endereço : 澳門馬交石炮台馬路3-21號昌龍工業大廈1樓D座  
 國籍 Nacionalidade : 根據澳門法例成立 Constituída segundo as leis de Macau  
 活動 Actividade : 商業 comercial  
 [511] 類別 Classe : 5  
 [511] 產品 Produtos : 醫用和獸醫用製劑, 醫用衛生製劑, 醫用營養品, 嬰兒食品, 膏藥, 繃敷材料, 填塞牙孔和牙模  
 用料, 消毒劑, 消滅有害動物製劑, 殺真菌劑, 除莠劑, 中成藥, 西藥, 醫用保健品。

[540] 商標 Marca :

# 東順堂

[210] 編號 N.º : N/136647 [220] 申請日 Data de pedido : 2018/04/12  
 [730] 申請人 Requerente : 永康有限公司  
 地址 Endereço : 澳門馬交石炮台馬路3-21號昌龍工業大廈1樓D座  
 國籍 Nacionalidade : 根據澳門法例成立 Constituída segundo as leis de Macau  
 活動 Actividade : 商業 comercial  
 [511] 類別 Classe : 5  
 [511] 產品 Produtos : 醫用和獸醫用製劑, 醫用衛生製劑, 醫用營養品, 嬰兒食品, 膏藥, 繃敷材料, 填塞牙孔和牙模用料, 消毒劑, 消滅有害動物製劑, 殺真菌劑, 除莠劑, 中成藥, 西藥, 醫用保健品。  
 [540] 商標 Marca :

# 金正佛

[210] 編號 N.º : N/136648 [220] 申請日 Data de pedido : 2018/04/12  
 [730] 申請人 Requerente : 劉燕玲  
 地址 Endereço : 澳門關前正街56號地下  
 國籍 Nacionalidade : 葡萄牙 Portuguesa  
 活動 Actividade : 商業 comercial  
 [511] 類別 Classe : 35  
 [511] 服務 Serviços : 批發, 零售健康產品。  
 [540] 商標 Marca :



[591] 商標顏色 Cores de marca : 橙色, 綠色, 如圖所示。

[210] 編號 N.º : N/136652 [220] 申請日 Data de pedido : 2018/04/12  
 [730] 申請人 Requerente : 廣州奧比亞皮具實業有限責任公司  
 地址 Endereço : 中國廣東省廣州市花都區新雅街石塘村壹號  
 國籍 Nacionalidade : 中國 Chinesa  
 活動 Actividade : 商業及工業 comercial e industrial  
 [511] 類別 Classe : 25  
 [511] 產品 Produtos : 服裝; 內衣; 褲子; 運動衫; 鞋; 帽; 襪; 嬰兒全套衣; 圍巾; 腰帶。  
 [540] 商標 Marca :

# S U S E N

- [210] 編號 N.º : N/136655 [220] 申請日 Data de pedido : 2018/04/12
- [730] 申請人 Requerente : 鶴山味香園食品有限公司  
 地址 Endereço : 中國廣東省鶴山市雅瑤鎮陳山鄉  
 國籍 Nacionalidade : 中國 Chinesa  
 活動 Actividade : 商業及工業 comercial e industrial
- [511] 類別 Classe : 30
- [511] 產品 Produtos : 茶; 糖果; 餅乾; 穀類製品; 麵條為主的預製食物; 醬油; 調味品; 蠔油; 食品用香料 (含醃香料和香精油除外); 以穀物為主的零食小吃; 咖啡; 蜂蜜; 甜食 (糖果); 茶飲料; 醋。
- [540] 商標 Marca :



- [210] 編號 N.º : N/136674 [220] 申請日 Data de pedido : 2018/04/12
- [730] 申請人 Requerente : Dairyfarm Establishment  
 地址 Endereço : Wuhrstrasse 6, Postfach 461, LI-9490 Vaduz, Liechtenstein  
 國籍 Nacionalidade : 列支敦士登 Listenstainiana  
 活動 Actividade : 商業及工業 comercial e industrial
- [511] 類別 Classe : 5
- [511] 產品 Produtos : Preparados farmacêuticos, médicos e veterinários; produtos sanitários para fins medicinais; alimentos dietéticos e substâncias adaptadas para uso médico ou veterinário, alimentos para bebés; suplementos dietéticos para humanos e animais; emplastros, materiais para curativos; material para parar dentes, cera dental; desinfetantes; preparados para destruir vermes; fungicidas, herbicidas; fraldas para bebés; pensos para amamentação; desodorizantes para vestuário e têxteis; caixas de primeiros socorros (cheias); alimentos liofilizados adaptados para fins médicos; produtos de toilette medicinais; loções para cabelos medicinais; álcool medicinal; suplementos nutricionais; compostos à base de plantas para uso como suplementos dietéticos; vitaminas e minerais; bebidas contendo vitaminas e minerais para fins medicinais; chás de ervas medicinais e infusões; produtos farmacêuticos herbários; preparados para ajudar a digestão; laxantes; preparados para aliviar problemas de estômago; preparados para cuidados da pele e substâncias para fins medicinais; preparados e substâncias para o tratamento de irritações na pele; caixas de medicamentos (portáteis, cheias); sabonete medicinal; óleos medicinais.
- [540] 商標 Marca :

# JASONS

- [210] 編號 N.º : N/136675 [220] 申請日 Data de pedido : 2018/04/12
- [730] 申請人 Requerente : Dairyfarm Establishment  
 地址 Endereço : Wuhrstrasse 6, Postfach 461, LI-9490 Vaduz, Liechtenstein  
 國籍 Nacionalidade : 列支敦士登 Listenstainiana  
 活動 Actividade : 商業及工業 comercial e industrial
- [511] 類別 Classe : 29
- [511] 產品 Produtos : Carne, peixe, aves e caça; extractos de carne; frutas e vegetais em conserva, congelados, secos e cozinhados; gelatinas, geleias, compotas; ovos, leite e lacticínios; óleos e gorduras



alimentares; sementes preparados para consumo humano, sem serem temperos ou aromatizantes; manteiga de amendoim; manteiga; pasta de avelã para barrar; marmelada; queijo para barrar; produtos alimentares contendo frutas, vegetais e nozes; aperitivos à base de frutas; aperitivos à base de vegetais; aperitivos à base de batata; cascas secas de frutas; geleias de fruta; nozes comestíveis; amêndoas; amendoins; nozes; avelãs; castanhas de cajú; produtos alimentares feitos de nozes cozinhados, nozes secas, nozes e nozes em conserva; aperitivos à base de nozes; passas; tâmaras; natas e lacticínios; iogurte; saladas; pickles; sementes preparadas; frutas fritas; vegetais fritos; batatas fritas; grãos de soja em conserva; feijões em conserva; kéfir (bebidas de leite); kumis (bebidas de leite); bebidas de leite; leite de soja; leite de arroz; proteínas de leite; leite de amêndoa; frutos gelados; caldos; sopas; salsichas; pasta de tomate; milho doce em conserva; iogurte; queijo; aloe vera para consumo humano; caviar; coalhada.

[540] 商標 Marca :

# JASONS

[210] 編號 N.º : N/136676 [220] 申請日 Data de pedido : 2018/04/12  
 [730] 申請人 Requerente : Dairyfarm Establishment  
 地址 Endereço : Wuhrstrasse 6, Postfach 461, LI-9490 Vaduz, Liechtenstein  
 國籍 Nacionalidade : 列支敦士登 Listenstainiana  
 活動 Actividade : 商業及工業 comercial e industrial  
 [511] 類別 Classe : 30  
 [511] 產品 Produtos : Café, chá, cacau e café artificial; arroz; tapioca e sagú; farinhas e preparados feitos de cereais; pão, pastelaria e confeitaria; gelados comestíveis; açúcar, mel, melaço; levedura, fermento em pó; sal; mostarda; vinagre, molhos (condimentos); especiarias; gelo (água congelada); fermento em pó; biscoitos; biscoitos de água e sal; bolos; tartes; rebuçados (candy); chocolate; bolachas; gelados; massa alimentar secas e frescas, macarrão e bolinhos recheados cozidos a vapor (dumplings); temperos; aromas alimentares (que não sejam óleos essenciais); pizzas; pipocas; açafrão; vinagre de cerveja; farinha de cevada; anis; quinoa processada; farelo de feijão; farinha de milho; milho, moído; cuscus (semolina); aveia esmagada; fermentos para pastas; gelatinas de frutas (confeitaria); aromas alimentares, que não sejam óleos essenciais; ervas aromáticas, em conservas (temperos); cevada descascada; aveia descascada; linhaça para consumo humano; extracto de malte para alimentação; muesli; adoçantes naturais; noz-moscada; flocos de aveia; alimentos à base de aveia; cana de açúcar; pimentões (temperos); molho de tomate; barras de cereais; cereais para pequeno-almoço; bebidas à base de chá; bebidas à base de café; pó para bolos; barras de cereais com alto teor de proteínas; flocos de aveia; molhos para saladas; sementes processadas para uso como temperos; pratos liofilizados com arroz como ingrediente principal; pratos liofilizados com massa como ingrediente principal; infusões, não medicinais; chá gelado; refeições preparadas à base de massas; muesli; arroz instantâneo; macarrão; marinadas; molho para massa; aperitivos à base de arroz; sanduíches; tortilhas; massa údon; sorvetes; massa soba; esparguete; amido para alimentos; sushi; tacos; melaço dourado; bebidas à base de cacau; bebidas à base de chocolate; cremes de barrar à base de chocolate; burritos; bicarbonato de sódio para cozinhar.

[540] 商標 Marca :

# JASONS

- [210] 編號 N.º : N/136677 [220] 申請日 Data de pedido : 2018/04/12
- [730] 申請人 Requerente : Dairyfarm Establishment  
 地址 Endereço : Wuhrstrasse 6, Postfach 461, LI-9490 Vaduz, Liechtenstein  
 國籍 Nacionalidade : 列支敦士登 Listenstainiana  
 活動 Actividade : 商業及工業 comercial e industrial
- [511] 類別 Classe : 31
- [511] 產品 Produtos : Produtos agrícolas, aquaculturas, hortícolas e florestais em bruto e não processados; grãos e sementes em bruto e não processados; frutos e legumes frescos, ervas frescas; plantas e flores naturais; bolbos, rebentos e sementes para plantar; animais vivos; peixes vivos; crustáceos vivos; alimentos e bebidas para animais; liteiras para animais; malte; feijão fresco; nozes; aveia; amêndoas.
- [540] 商標 Marca :

# JASONS

- [210] 編號 N.º : N/136678 [220] 申請日 Data de pedido : 2018/04/12
- [730] 申請人 Requerente : Dairyfarm Establishment  
 地址 Endereço : Wuhrstrasse 6, Postfach 461, LI-9490 Vaduz, Liechtenstein  
 國籍 Nacionalidade : 列支敦士登 Listenstainiana  
 活動 Actividade : 商業及工業 comercial e industrial
- [511] 類別 Classe : 32
- [511] 產品 Produtos : Cervejas; águas minerais e gaseificadas e outras bebidas não alcoólicas; bebidas de frutas e sumos de frutas; xaropes e outras preparações para fazer bebidas; bebidas à base de soja, sem ser substitutos de leite; bebidas de soro de leite; bebidas desportivas enriquecidas com proteínas; bebidas à base de arroz, sem ser substitutos de leite; smoothies; refrigerantes; bebidas de aloe vera, não alcoólicas; pós para bebidas efervescentes; bebidas à base de plantas (sem ser para uso medicinal); bebidas de cereais instantâneas; bebidas não alcoólicas contendo suplementos nutricionais; bebidas (não alcoólicas); bebidas vegetais e sumos de vegetais; sumo de tomate; bebidas não alcoólicas contendo vitaminas; bebidas não alcoólicas enriquecidas com minerais adicionados; bebidas isotónicas (sem ser para fins medicinais); bebidas energéticas (sem ser para fins medicinais); água tônica (bebidas não medicinais); cocktails, não alcoólicos.
- [540] 商標 Marca :

# JASONS

- [210] 編號 N.º : N/136679 [220] 申請日 Data de pedido : 2018/04/12
- [730] 申請人 Requerente : Dairyfarm Establishment  
 地址 Endereço : Wuhrstrasse 6, Postfach 461, LI-9490 Vaduz, Liechtenstein  
 國籍 Nacionalidade : 列支敦士登 Listenstainiana  
 活動 Actividade : 商業及工業 comercial e industrial
- [511] 類別 Classe : 5
- [511] 產品 Produtos : Preparados farmacêuticos, médicos e veterinários; produtos sanitários para fins medicinais; alimentos dietéticos e substâncias adaptadas para uso médico ou veterinário, alimentos para bebés; suplementos dietéticos para humanos e animais; emplastros, materiais para

curativos; material para parar dentes, cera dental; desinfetantes; preparados para destruir vermes; fungicidas, herbicidas; fraldas para bebés; pensos para amamentação; desodorizantes para vestuário e têxteis; caixas de primeiros socorros (cheias); alimentos liofilizados adaptados para fins médicos; produtos de toilette medicinais; loções para cabelos medicinais; álcool medicinal; suplementos nutricionais; compostos à base de plantas para uso como suplementos dietéticos; vitaminas e minerais; bebidas contendo vitaminas e minerais para fins medicinais; chás de ervas medicinais e infusões; produtos farmacêuticos herbários; preparados para ajudar a digestão; laxantes; preparados para aliviar problemas de estômago; preparados para cuidados da pele e substâncias para fins medicinais; preparados e substâncias para o tratamento de irritações na pele; caixas de medicamentos (portáteis, cheias); sabonete medicinal; óleos medicinais.

[540] 商標 Marca :

# OLIVER'S

[210] 編號 N.º : N/136680 [220] 申請日 Data de pedido : 2018/04/12  
 [730] 申請人 Requerente : Dairyfarm Establishment  
 地址 Endereço : Wuhrstrasse 6, Postfach 461, LI-9490 Vaduz, Liechtenstein  
 國籍 Nacionalidade : 列支敦士登 Listenstainiana  
 活動 Actividade : 商業及工業 comercial e industrial  
 [511] 類別 Classe : 29  
 [511] 產品 Produtos : Carne, peixe, aves e caça; extractos de carne; frutas e vegetais em conserva, congelados, secos e cozinhados; gelatinas, geleias, compotas; ovos, leite e lacticínios; óleos e gorduras alimentares; sementes preparados para consumo humano, sem serem temperos ou aromatizantes; manteiga de amendoim; manteiga; pasta de avelã para barrar; marmelada; queijo para barrar; produtos alimentares contendo frutas, vegetais e nozes; aperitivos à base de frutas; aperitivos à base de vegetais; aperitivos à base de batata; cascas secas de frutas; geleias de fruta; nozes comestíveis; amêndoas; amendoins; nozes; avelãs; castanhas de cajú; produtos alimentares feitos de nozes cozinhados, nozes secas, nozes e nozes em conserva; aperitivos à base de nozes; passas; tâmaras; natas e lacticínios; iogurte; saladas; pickles; sementes preparadas; frutas fritas; vegetais fritos; batatas fritas; grãos de soja em conserva; feijões em conserva; kéfir (bebidas de leite); kumis (bebidas de leite); bebidas de leite; leite de soja; leite de arroz; proteínas de leite; leite de amêndoa; frutos gelados; caldos; sopas; salsichas; pasta de tomate; milho doce em conserva; iogurte; queijo; aloe vera para consumo humano; caviar; coalhada.

[540] 商標 Marca :

# OLIVER'S

[210] 編號 N.º : N/136681 [220] 申請日 Data de pedido : 2018/04/12  
 [730] 申請人 Requerente : Dairyfarm Establishment  
 地址 Endereço : Wuhrstrasse 6, Postfach 461, LI-9490 Vaduz, Liechtenstein  
 國籍 Nacionalidade : 列支敦士登 Listenstainiana  
 活動 Actividade : 商業及工業 comercial e industrial  
 [511] 類別 Classe : 30  
 [511] 產品 Produtos : Café, chá, cacau e café artificial; arroz; tapioca e sagú; farinhas e preparados feitos de cereais; pão, pastelaria e confeitaria; gelados comestíveis; açúcar, mel, melaço; levedura,

fermento em pó; sal; mostarda; vinagre, molhos (condimentos); especiarias; gelo (água congelada); fermento em pó; biscoitos; biscoitos de água e sal; bolos; tartes; rebuçados (candy); chocolate; bolachas; gelados; massa alimentar secas e frescas, macarrão e bolinhos recheados cozidos a vapor (dumplings); temperos; aromas alimentares (que não sejam óleos essenciais); pizzas; pipocas; açafrão; vinagre de cerveja; farinha de cevada; anis; quinoa processada; farelo de feijão; farinha de milho; milho, moído; cuscus (semolina); aveia esmagada; fermentos para pastas; gelatinas de frutas (confeitaria); aromas alimentares, que não sejam óleos essenciais; ervas aromáticas, em conservas (temperos); cevada descascada; aveia descascada; linhaça para consumo humano; extracto de malte para alimentação; muesli; adoçantes naturais; noz-moscada; flocos de aveia; alimentos à base de aveia; cana de açúcar; pimentões (temperos); molho de tomate; barras de cereais; cereais para pequeno-almoço; bebidas à base de chá; bebidas à base de café; pó para bolos; barras de cereais com alto teor de proteínas; flocos de aveia; molhos para saladas; sementes processadas para uso como temperos; pratos liofilizados com arroz como ingrediente principal; pratos liofilizados com massa como ingrediente principal; infusões, não medicinais; chá gelado; refeições preparadas à base de massas; muesli; arroz instantâneo; macarrão; marinadas; molho para massa; aperitivos à base de arroz; sanduíches; tortilhas; massa údon; sorvetes; massa soba; esparguete; amido para alimentos; sushi; tacos; melão dourado; bebidas à base de cacau; bebidas à base de chocolate; cremes de barrar à base de chocolate; burritos; bicarbonato de sódio para cozinhar.

[540] 商標 Marca :

# OLIVER'S

[210] 編號 N.º : N/136682 [220] 申請日 Data de pedido : 2018/04/12  
 [730] 申請人 Requerente : Dairyfarm Establishment  
 地址 Endereço : Wuhrstrasse 6, Postfach 461, LI-9490 Vaduz, Liechtenstein  
 國籍 Nacionalidade : 列支敦士登 Listenstainiana  
 活動 Actividade : 商業及工業 comercial e industrial  
 [511] 類別 Classe : 31  
 [511] 產品 Produtos : Produtos agrícolas, aquaculturas, hortícolas e florestais em bruto e não processados; grãos e sementes em bruto e não processados; frutos e legumes frescos, ervas frescas; plantas e flores naturais; bolbos, rebentos e sementes para plantar; animais vivos; peixes vivos; crustáceos vivos; alimentos e bebidas para animais; liteiras para animais; malte; feijão fresco; nozes; aveia; amêndoas.

[540] 商標 Marca :

# OLIVER'S

[210] 編號 N.º : N/136683 [220] 申請日 Data de pedido : 2018/04/12  
 [730] 申請人 Requerente : Dairyfarm Establishment  
 地址 Endereço : Wuhrstrasse 6, Postfach 461, LI-9490 Vaduz, Liechtenstein  
 國籍 Nacionalidade : 列支敦士登 Listenstainiana  
 活動 Actividade : 商業及工業 comercial e industrial  
 [511] 類別 Classe : 32  
 [511] 產品 Produtos : Cervejas; águas minerais e gaseificadas e outras bebidas não alcoólicas; bebidas de frutas e sumos de frutas; xaropes e outras preparações para fazer bebidas; bebidas à base de soja,

sem ser substitutos de leite; bebidas de soro de leite; bebidas desportivas enriquecidas com proteínas; bebidas à base de arroz, sem ser substitutos de leite; smoothies; refrigerantes; bebidas de aloe vera, não alcoólicas; pós para bebidas efervescentes; bebidas à base de plantas (sem ser para uso medicinal); bebidas de cereais instantâneas; bebidas não alcoólicas contendo suplementos nutricionais; bebidas (não alcoólicas); bebidas vegetais e sumos de vegetais; sumo de tomate; bebidas não alcoólicas contendo vitaminas; bebidas não alcoólicas enriquecidas com minerais adicionados; bebidas isotónicas (sem ser para fins medicinais); bebidas energéticas (sem ser para fins medicinais); água tônica (bebidas não medicinais); cocktails, não alcoólicos.

[540] 商標 Marca :

# OLIVER'S

[210] 編號 N.º : N/136684 [220] 申請日 Data de pedido : 2018/04/12

[730] 申請人 Requerente : Apple Inc.  
 地址 Endereço : One Apple Park Way, Cupertino, California 95014, United States of America  
 國籍 Nacionalidade : 美國 Americana  
 活動 Actividade : 商業及工業 comercial e industrial

[511] 類別 Classe : 9

[511] 產品 Produtos : Computadores; hardware de computadores; hardware de computador utilizável; computadores portáteis; computadores de tablete; aparelhos e instrumentos de telecomunicações; telefones; telemóveis; telefones inteligentes; dispositivos de comunicação sem fios para transmissão de voz, dados, imagens, áudio, vídeo, e conteúdo multimédia; aparelhos de comunicação para redes; dispositivos electrónicos digitais portáteis capazes de proporcionar acesso à Internet e para o envio, recepção e armazenamento de chamadas telefónicas, correio electrónico e outros dados digitais; dispositivos electrónicos digitais utilizáveis capazes de proporcionar acesso à internet para enviar, receber e armazenar chamadas telefónicas, correio electrónico e outros dados digitais; relógios inteligentes; rastreadores utilizáveis para actividades físicas; pulseiras (instrumentos de medição); leitores de livros electrónicos; software de computador; software informático para instalação, configuração, operação ou controle de dispositivos móveis, telefones móveis, dispositivos portáteis, computadores, periféricos para computador, codificadores / decodificadores (set-top boxes), televisões, e leitores de áudio e vídeo; software para o desenvolvimento de programas informáticos; software de jogos de computador; áudio, vídeo e conteúdo multimédia pré-gravado descarregável; dispositivos periféricos de computador; dispositivos periféricos para computador, telemóveis, dispositivos electrónicos móveis, dispositivos electrónicos utilizáveis, relógios inteligentes, óculos inteligentes, auriculares, auscultadores, codificadores / decodificadores (set-top boxes), e leitores e gravadores de áudio e vídeo; periféricos de computador utilizáveis; periféricos de computador utilizáveis para uso com computadores, telemóveis; dispositivos electrónicos móveis, relógios inteligentes, óculos inteligentes, televisões, codificadores / decodificadores (set-top boxes), leitores e gravadores de áudio e vídeo; acelerómetros; altímetros; aparelhos para medição de distâncias; aparelhos para gravação de distâncias; pedómetros; aparelhos para medição da pressão; indicadores de pressão; monitores, ecrãs de exibição, ecrãs de exibição montados e fones de ouvido para uso com computadores, telefones inteligentes, dispositivos electrónicos móveis, dispositivos electrónicos utilizáveis, relógios inteligentes, óculos inteligentes, televisões, e codificadores / decodificadores (set-top boxes), e leitores e gravadores de áudio e vídeo; óculos inteligentes; óculos 3D; óculos; óculos de sol; lentes para óculos; vidro óptico; artigos ópticos; aparelhos e instrumentos

ópticos; câmaras; flashes para máquinas fotográficas; ecrãs para computadores, telefones móveis, dispositivos electrónicos móveis, dispositivos electrónicos utilizáveis, relógios inteligentes, óculos inteligentes, e leitores e gravadores de áudio e vídeo; teclados, ratos, almofadas para rato, impressoras, unidades de disco, e discos rígidos; aparelhos para gravar e reproduzir sons; leitores e gravadores digitais de áudio e vídeo; altifalantes; amplificadores e receptores de áudio; aparelhos de áudio para veículos motorizados; aparelhos de gravação de voz e reconhecimento de voz; auriculares, auscultadores; microfones; televisões; televisores e ecrãs de televisão; codificadores / decodificadores (set-top boxes); rádios; transmissores e receptores de rádio; aparelhos de sistemas de posicionamento global (GPS); instrumentos de navegação; aparelhos de controlo remoto para controlar computadores, telemóveis, dispositivos electrónicos móveis, dispositivos electrónicos utilizáveis, relógios inteligentes, óculos inteligentes, leitores e gravadores de áudio e vídeo, televisões, altifalantes, amplificadores, sistemas teatrais domésticos, e sistemas de entretenimento; dispositivos utilizáveis para controlar computadores, telefones móveis, dispositivos electrónicos móveis, dispositivos electrónicos utilizáveis, relógios inteligentes, óculos inteligentes, leitores e gravadores de áudio e vídeo, televisões, altifalantes, amplificadores, sistemas teatrais domésticos, e sistemas de entretenimento; aparelhos para armazenamento de dados; chips de computador; baterias; carregadores de bateria; conectores, acopladores, fios, cabos, carregadores, acopladores, estações de acoplamento e adaptadores eléctricos e electrónicos para utilização com todos os produtos atrás referidos; interfaces para computadores, periféricos para computador, telemóveis, dispositivos electrónicos digitais móveis, dispositivos electrónicos utilizáveis, relógios inteligentes, óculos inteligentes, televisões, codificadores / decodificadores (set-top boxes), e leitores e gravadores de áudio e vídeo; protector de ecrã adaptados a monitores de computador; capas, sacos, estojos, capas protectoras, correias e cordões para computadores, telemóveis, dispositivos electrónicos digitais móveis, dispositivos electrónicos utilizáveis, relógios inteligentes, óculos inteligentes, auriculares, auscultadores, codificadores / decodificadores (set-top boxes), e leitores e gravadores de áudio e vídeo; varas para selfies (monópodes manuais); carregadores de bateria para cigarros electrónicos.

[540] 商標 Marca :

# TIME CAPSULE

---

[210] 編號 N.º	:	N/136685	[220] 申請日 Data de pedido :	2018/04/12
[730] 申請人 Requerente	:	Alibaba Group Holding Limited		
地址 Endereço	:	Fourth Floor, One Capital Place, P. O. Box 847, George Town, Grand Cayman, Cayman Islands		
國籍 Nacionalidade	:	開曼群島 Caimanesa		
活動 Actividade	:	商業及工業 comercial e industrial		
[511] 類別 Classe	:	9		
[511] 產品 Produtos	:	Aparelhos e instrumentos científicos, náuticos, geodésicos, fotográficos, cinematográficos, ópticos, de pesagem, de medida, de sinalização, de controlo (inspecção), de socorro (salvamento) e de ensino; aparelhos e instrumentos para a condução, distribuição, transformação, acumulação, regulação ou o controlo da corrente eléctrica; aparelhos para o registo, a transmissão ou reprodução do som ou das imagens; suportes de registo magnético, discos acústicos; distribuidores automáticos e mecanismos para aparelhos de pré-pagamento; caixas registadoras, máquinas de calcular, equipamentos para o tratamento da informação e computadores; programas de computador; software para processamento de pagamentos		

electrónicos para e de terceiros; software de autenticação; software fornecido na Internet; software informático para entretenimento interactivo, que permitam aos usuários personalizar a visualização, audição e experiência ao seleccionar e organizar a exibição o desempenho de elementos áudio, ficheiros audiovisuais e gravações, apresentando programas e conteúdos multimédia de entretenimento; publicações electrónicas em linha (descarregáveis a partir da Internet ou de uma rede informática ou de uma base de dados informática); software de mensagens instantâneas; software de partilha de ficheiros; software de comunicação para a troca electrónica de dados, de áudio, de vídeo, de imagens e de gráficos através de computadores, telemóveis, redes sem fios e redes de telecomunicações; software de computador sob a forma de uma aplicação para dispositivos móveis e computadores; aplicativos de software para uso com dispositivos móveis; software informático para o processamento de imagens, de gráficos, de áudio, de vídeo e de texto; software descarregável para facilitar a transmissão electrónica de informações, dados, documentos, voz e imagens na Internet; software descarregável que permite participar em aulas e reuniões na Web com acesso a dados, documentos, imagens e aplicações de software através de um navegador Web; software descarregável para acesso, visualização e controlo de computadores remotos e redes informáticas; software descarregável de computação nas nuvens; software descarregável com base em computação nas nuvens; publicações electrónicas descarregáveis relacionadas com revistas, artigos, brochuras, panfletos, folhas de dados, materiais de informação, materiais de instrução em áreas de negócios, comércio electrónico, informação tecnológica, computação em nuvens, telecomunicações, a Internet, negócios e formação em comércio electrónico, negócios, vendas, marketing e gestão financeira; software e periféricos de computador; computadores notebook; computadores laptop; computadores portáteis; computadores de mão; assistentes digitais pessoais; leitores de multimédia pessoais; telemóveis; telefones inteligentes; câmaras digitais; baterias, carregadores de baterias; estações de trabalho informáticas; servidores de computadores; hardware de rede para computadores e telecomunicações; adaptadores de redes informáticas, comutadores, roteadores, e concentradores; modems e cartões e dispositivos de comunicação com fios e sem fios; “laptop holders”, sacos para computadores; extintores; hardware e firmware para computadores; software para computadores (incluindo software descarregável da Internet); sistema de navegação automóvel; discos compactos; música digital (descarregável da Internet); aparelhos de telecomunicações; almofadas para ratos; aparelhos de telefones móveis; acessórios para telefones móveis; jogos, imagens, imagens animadas, filmes e música descarregáveis; sistemas de alarme; câmaras de segurança; unidades móveis de emissão de rádio e televisão; equipamento de teledifusão; câmaras; câmaras de vídeo; auscultadores; dispositivos auditivos para telefones; autofalantes; aparelhos e equipamentos para sistemas de posicionamento global (GPS); programas e software para jogos de computador, electrónicos e de vídeo (incluindo software descarregável a partir da Internet); ecrãs de cristais líquidos para equipamentos de telecomunicações e electrónicos; conversores; telecomandos; programas de armazenamento de dados; óculos e óculos de sol; painéis de afixação electrónicos; cartões de crédito, de débito, de pagamento e de identificação codificados ou magnéticos; caixas automáticas, distribuidores de dinheiro; leitores de livros electrónicos; cartuchos de toner, vazios, para impressoras e fotocopiadoras; dispositivos para vigilância de bebés; dispositivos de vídeo para vigilância de bebés; tampas para objectivas; computadores tablet; cartões de acesso codificados; óculos 3D; cartões de memória para máquinas de jogos de vídeo; tudo incluído na classe 9.

[540] 商標 Marca

:

**BABA**

[210]	編號 N.º	:	N/136686	[220]	申請日 Data de pedido	:	2018/04/12
[730]	申請人 Requerente	:	Alibaba Group Holding Limited				
	地址 Endereço	:	Fourth Floor, One Capital Place, P. O. Box 847, George Town, Grand Cayman, Cayman Islands				
	國籍 Nacionalidade	:	開曼群島 Caimanesa				
	活動 Actividade	:	商業及工業 comercial e industrial				
[511]	類別 Classe	:	35				
[511]	服務 Serviços	:	Publicidade; gestão de negócios comerciais; administração comercial; trabalhos de escritório; organização, execução e supervisão de programas de fidelização e de incentivos; serviços de publicidade providenciados através da Internet; produção de anúncios publicitários para a televisão e rádio; contabilidade; leilões; organização de feiras para fins comerciais; sondagens de opinião; processamento de dados; provisão de informação comercial; serviços de agência de publicidade; serviços de publicidade fornecidos para terceiros; gestão de bases de dados; compilação de informações em bases de dados informáticas; serviços de consultadoria de negócios comerciais; serviços de consultadoria de negócios comerciais nas áreas de eventos, conferências, programas de formação, programas de aprendizagem, e seminários baseados na Web; serviços de consultadoria de negócios comerciais na área de distribuição de conhecimento baseado na Web; serviços de consultadoria de negócios comerciais na área de colaboração e tecnologias de colaboração em linha; serviços de consultadoria de negócios comerciais nas áreas de vendas e marketing; serviços de gestão de projectos de negócios comerciais; serviços de gestão de projectos de negócios comerciais relacionados com o desenvolvimento, estabelecimento, encenação, produção, gravação, supervisão e acompanhamento de eventos, conferências, programas de formação, programas de aprendizagem, e seminários baseados na Web; serviços de pesquisa de mercado e de consultadoria de negócios comerciais; serviços de consultadoria de negócios comerciais relacionados com a facilitação da transacção de negócios comerciais através de redes informáticas locais e mundiais, localizando e fornecendo referências para a entrega de uma grande variedade de produtos e serviços comerciais e de consumo; difusão de informações comerciais sobre produtos e serviços de terceiros através de redes informáticas locais e mundiais; serviços de consultadoria de negócios comerciais para fornecimento de um sítio Web numa rede informática mundial através do qual terceiros podem oferecer produtos e serviços, colocar, determinar o estado de e executar informações comerciais e encomendas, estabelecer contractos e efectuar transacções comerciais; fornecimento de serviços informatizados de encomenda em linha; publicidade de produtos e serviços de terceiros através de redes informáticas locais e mundiais; serviços de agências de importação/exportação internacionais; aluguer de espaço publicitário em meios de comunicação; serviços de transacções em linha relacionados com a venda em leilões electrónicos e fornecimento de avaliações comerciais em linha relacionadas com os mesmos; serviços de venda a retalho em linha de produtos de consumo; fornecimento de um directório de Websites pertencentes a terceiros para proporcionar transacções comerciais; serviços de consultadoria comercial relacionados com a exploração de um mercado electrónico para os compradores e vendedores de produtos e/ou serviços numa rede informática mundial; assistência comercial relacionada com facilitação da transacção de comércio através de redes informáticas locais ou mundiais; serviços de consultoria em gestão de empresas; serviços de marketing e de promoção; publicação de material publicitário; comercialização de instalações vagas; difusão de material publicitário, actualização de material publicitário, compilação de anúncios para utilização como páginas Web na Internet; aluguer de espaços publicitários; processamento de dados informáticos; serviços de informações sobre vendas, negócios, promoções; serviços de atendimento telefónico (para assinantes ausentes); atendimento telefónico (para terceiros); serviços de venda em leilão prestados na Internet; gestão de pessoal; fornecimento de				



informações de vendas, de negócios, publicitárias e de promoção através de uma rede informática mundial e através da Internet; apresentação de produtos em meios de comunicação para fins de venda a retalho; a reunião, para o benefício de terceiros, de uma variedade de produtos, permitindo aos clientes visionar e adquirir comodamente esses produtos a partir de um “website” de produtos generalizados na Internet e num ponto de venda por grosso; a reunião, para o benefício de terceiros, de uma variedade de produtos, permitindo aos clientes visionar e adquirir comodamente esses produtos a partir de um catálogo de produtos generalizados através de encomendas postais ou por meio de telecomunicações; a reunião, para o benefício de terceiros, de uma variedade de produtos, permitindo aos clientes visionar e adquirir comodamente esses produtos a partir de pontos de venda a retalho; venda a retalho e venda por grosso de telefones, telefones móveis, acessórios de telefones móveis, produtos electrónicos e de telecomunicações, “hardware” para computadores e “software” para computadores, baterias, carregadores de baterias, aparelhos e instrumentos para registar, receber, transmitir e/ou reproduzir dados, informação, gravuras, imagens e/ou som, metais preciosos, joalheria, pedras preciosas, produtos de imprensa, artigos de papelaria e cartões codificados magnética e não magneticamente, móveis, molduras, utensílios de cozinha e de uso doméstico, vidraria, porcelana e faiança, têxteis, vestuário, calçado, chapelaria, rendas e bordados, botões, fitas, alfinetes e agulhas, flores artificiais, carpetes, tapetes, jogos e brinquedos electrónicos, químicos usados na indústria, ciência, fotografia e agricultura, tintas, vernizes e lacas, produtos de higiene pessoal, sabões, perfumaria, cosméticos, loções para o cabelo e para o corpo, óleos essenciais, preparações para limpar e branquear, lubrificantes, combustíveis, velas, preparações farmacêuticas, veterinárias e higiénicas, serralharia e pequenos itens de quinquilharia metálica, máquinas e máquinas-ferramentas, cutelaria, navalhas e ferramentas manuais, computadores, máquinas de calcular, aparelhos e instrumentos eléctricos, fotográficos, cinematográficos e ópticos, óculos e óculos de sol, aparelhos e instrumentos cirúrgicos e médicos, aparelhos para iluminação, aquecimento, produção de vapor, cozedura, refrigeração, secagem, ventilação, distribuição de águas e para fins sanitários, veículos, armas de fogo, fogos-de-artifício, artigos de prata, relojoaria e instrumentos cronométricos, instrumentos musicais, revistas, cartões, produtos de papel e de cartão, gravuras, máquinas de escrever e artigos de escritório, materiais de embalagem, borracha e plásticos para uso na manufactura, materiais para calafetar e isolar, couro e imitações de couro e produtos nestas matérias, malas de mão, porta-moedas, carteiras de bolso, estojos em couro, sacos, bagagem, chapéus-de-chuva, espelhos, cordas, cordéis, redes, tendas, fios e linhas para uso têxtil, cabides, marca-pratos, artigos para costura, coberturas de cama e de mesa, brinquedos e artigos desportivos, alimentos e bebidas, carne, peixe, aves, frutos e legumes em conserva, secos e cozinhados, geleias e molhos de frutas, ovos, leite e produtos lácteos, óleos e gorduras comestíveis, café, chá, cacau, açúcar, arroz, farinha, pão e bolos, condimentos, frutos e legumes frescos, cerveja, água mineral, sumos de frutos e outras bebidas não-alcoólicas, bebidas alcoólicas, produtos florais, tabaco, artigos para fumadores e fósforos; publicidade directa por correio; serviços de agência de compra e venda para terceiros; selecção e aprovisionamento de produtos para indivíduos e negócios; serviços de encomendas (para terceiros); serviços retalhistas de grande armazém; serviços retalhistas de supermercado; serviços de secretariado; provisão de informação estatística de negócios; organização de exposições para fins comerciais ou publicitários; serviços de assessoria de negócios relacionados com a compilação e o aluguer de listas de endereços; investigações de negócios; serviços de administração de negócios para o processamento de vendas feitas na Internet; serviços de referência e de colocação de pessoal; agências de desalfandegamento de importações-exportações (serviços de agência de importação-exportação); agências para subscrições de jornais; reprodução de documentos; transcrição (incluindo escrita em “stencil-paper”); aluguer de equipamento de escri-

tório; gestão de relacionamentos com clientes; serviços de gestão de negócios relacionados com o comércio electrónico; serviços de gestão e de administração de negócios relacionados com programas de patrocínios; serviços de contabilidade; serviços de beneficência, nomeadamente a administração de negócios relacionados com a organização e a realização de projectos de programas de voluntariado e de serviços comunitários; aluguer de stands de vendas; fornecimento de informações em matéria de contactos comerciais e de negócios; optimização de motores de busca; optimização de tráfego de websites; serviços publicitários através de PPC (pay-per-click); serviços de intermediação comercial; gestão de negócios para prestadores de serviços autónomos; negociação e conclusão de transacções comerciais para terceiros; actualização e manutenção de dados em bases de dados informáticas; serviços de gestão de projectos de negócios para projectos de construção; fornecimento de informações comerciais através de um website; serviços de consultadoria, informação e aconselhamento relacionados com todos os serviços atrás referidos; tudo incluído na classe 35.

[540] 商標 Marca :

**BABA**

[210] 編號 N.º : N/136687 [220] 申請日 Data de pedido : 2018/04/12  
 [730] 申請人 Requerente : Alibaba Group Holding Limited  
 地址 Endereço : Fourth Floor, One Capital Place, P. O. Box 847, George Town, Grand Cayman, Cayman Islands  
 國籍 Nacionalidade : 開曼群島 Caimanesa  
 活動 Actividade : 商業及工業 comercial e industrial  
 [511] 類別 Classe : 36  
 [511] 服務 Serviços : Seguros; negócios financeiros; negócios monetários; negócios de propriedade imobiliária; aprovação e reconciliação de transacções financeiras via uma rede informática mundial; serviços financeiros e serviços bancários on-line; serviço de cartão de crédito, processamento e transmissão de contas e pagamentos das mesmas, e provisão de seguros para transacções financeiras; serviços de transferência de fundos; transmissão de fundos por meios electrónicos para terceiros; transferência de pagamentos para terceiros via Internet; serviços financeiros como sejam serviços de processamento de facturas e de pagamento; mediação e gestão de alugueres e arrendamentos; aluguer e arrendamento de propriedades imobiliárias; avaliação de propriedades imobiliárias; apreciação de propriedades imobiliárias, financiamento de propriedades imobiliárias, investimento de propriedades imobiliárias; serviços de corretagem de propriedades imobiliárias; serviços de agência de propriedades imobiliárias; serviços de agência para habitação; serviços de actuários; serviços de consultadoria e de gestão de propriedades imobiliárias; cobrança de rendas; aluguer de escritórios (propriedades imobiliárias); aluguer de apartamentos e andares; provisão de informação financeira via Internet; serviços de depósito de valores e de emissão de vales de viagem; investimentos de capitais; avaliação financeira (seguros, negócios bancários, propriedades imobiliárias); serviços de gestão financeira e de activos; serviços financeiros e de seguros; serviços financeiros providenciados por meio de telecomunicações; serviços de aconselhamento e consultadoria financeira; serviços bancários on-line; serviços bancários providenciados on-line a partir de uma base de dados de computador ou da Internet; serviços de corretagem de títulos de valor, serviços de cotação em bolsas de valores; corretagem de acções e obrigações, análise financeira; serviços de cartão de débito, serviços de cartão

de crédito e serviços de garantia de cheques; serviços bancários, de contas de poupança e de investimentos; serviços de compensação financeira; verificação do crédito via rede de informação informática mundial; serviços de gestão do risco de crédito electrónicos; serviços de pagamento electrónico de compras e de pagamento electrónico de contas; serviços de débito e de crédito de contas financeiras; serviços bancários electrónicos; emissão de cartões de valor armazenado, de cartões de crédito e de cartões de débito; serviços de cartões de crédito de telefone; serviços de informação relacionados com finanças e seguros, providenciados on-line a partir de uma base de dados de computador ou da Internet; agência para cobranças de contas de gás e de electricidade; avaliação de antiguidades; avaliação de obras de arte; avaliação de jóias; avaliação de veículos automóveis usados; provisão de informação sobre impostos (serviços financeiros); angariação de fundos para fins de beneficência; organização de colectas de beneficência; colectas de beneficência; aluguer de máquinas de contagem ou processamento de papel-moeda e de moeda; aluguer de caixas automáticas ou máquinas de caixas electrónicas; serviços de pagamento on-line; serviços de depósitos em cofres-fortes; organização de financiamento para projectos de construção; agências de importação e exportação para despachos (desalfandegamento); serviços de consultadoria, informação e aconselhamento relacionados com os serviços supracitados; tudo incluído na classe 36.

[540] 商標 Marca

:

# BABA

---

[210] 編號 N.º : N/136688 [220] 申請日 Data de pedido : 2018/04/12

[730] 申請人 Requerente : Alibaba Group Holding Limited  
 地址 Endereço : Fourth Floor, One Capital Place, P. O. Box 847, George Town, Grand Cayman, Cayman Islands

國籍 Nacionalidade : 開曼群島 Caimanesa  
 活動 Actividade : 商業及工業 comercial e industrial

[511] 類別 Classe : 38

[511] 服務 Serviços : Serviços de telecomunicações; serviços de telecomunicações, nomeadamente serviços de transmissão e recepção de dados via redes de telecomunicações; fornecimento de serviços de teleconferência multimédia, de videoconferência e de reuniões em linha na Web que permitem visualizar, partilhar, editar e discutir entre participantes de modo simultâneo e assíncrono, documentos, dados e imagens através de um navegador Web; fornecimento aos clientes de acesso a relatórios em linha sobre o desempenho, a eficiência, e o estado de aplicações, teleconferências, videoconferências e reuniões na Web; fornecimento de acesso remoto seguro aos utilizadores através da Internet a redes informáticas privadas; prestação de informações nas áreas de transmissão segura de dados e informações; serviços de consultadoria nas áreas de serviços de transmissão segura de dados e de informações; prestação de serviços de colaboração em linha (serviços de telecomunicações) que permitem aos utilizadores aceder a aplicações, plataformas, documentos, dados, listas de tarefas, e fóruns de discussão partilhados entre si; serviços de difusão na Internet, fornecimento de acesso a uma base de dados de informações online relacionadas com uma plataforma baseada na Web para apresentação de reclamações; fornecimento de acesso de telecomunicações e ligações a bases de dados de computadores e à Internet; serviços de comunicação electrónicos; serviços de telecomunicações interactivos; telecomunicações de informação (páginas Web), programas e dados de computador; fornecimento de ligações de telecomunicações

à Internet ou a bases de dados; fornecimento de acesso de telecomunicações a facilidades e estruturas da “web” a nível mundial; comunicação por terminais de computador; comunicação por redes de fibra óptica; transmissão de mensagens, informações, dados, documentos e imagens auxiliada por computador; transmissão de fax; envio de mensagens; serviços de radiomensagem; aluguer de modems; serviços de comunicação de dados por meios electrónicos; aluguer de equipamento de telecomunicações; serviços de envio, recepção e reenvio de mensagens electrónicas; fornecimento de serviços de telecomunicações para a recolha, transmissão e entrega de dados por meios electrónicos; intercâmbio electrónico de voz, dados, áudio, vídeo, texto e gráficos acessíveis através de redes informáticas e de telecomunicações; serviços de mensagens instantâneas; serviços de comunicação através de telemóveis; fornecimento de serviços de telecomunicações para a recolha, transmissão e entrega de mensagens de correio, de informação de imagens fixas e/ou imagens animadas, tal como caracteres, mensagens, música e imagens, telegramas, informação e dados por meios mecânicos, electrónicos, telefone, telex, cabo, computador e satélite; transmissão, difusão e recepção de áudio, vídeo, imagens fixas e animadas e dados tanto em formato comprimido ou descomprimido e tanto em tempo real ou tempo diferido; serviços electrónicos de transmissão de mensagens, de conferência e de transmissão de ordens; serviços de videoconferência; comunicação por painéis de afixação electrónicos que permitem aos utilizadores executar uma conversa interactiva em tempo real entre um terminal de computador e painéis de afixação electrónicos contendo informação de imagens fixas e imagens animadas e informação de voz tal como caracteres; fornecimento de painéis de afixação electrónicos e painéis de afixação de mensagens para transmissão de mensagens; fornecimento de fóruns de discussão; streaming de material áudio na internet; streaming de material vídeo na internet; serviços de teledifusão; serviços de transmissão televisiva “pay-per-view”; serviços de difusão de vídeos, difusão e transmissão de programas de rádio e de televisão; difusão de música; transmissão de música, filmes, programas interactivos, vídeos, jogos de computador electrónicos; transmissão de informação relacionada com compras “on-line” e serviços de venda a retalho em geral; serviços de transmissão de “video-on-demand”; serviços de agência de notícias; fornecimento de acesso a uma base de dados de computador na rede mundial de computadores para procurar e recolher informações, dados, “websites” e meios disponíveis em redes de computadores; fornecimento de acesso ao utilizador a uma base de dados de computadores contendo publicações electrónicas, painéis de afixação, bases de dados e informação acessível via computador; operação de “chat rooms” (serviços de “chat room”); acesso de utilizadores múltiplos a redes de informação mundiais de computadores para a transferência e disseminação de uma vasta quantidade de informação; fornecimento de acesso a um “website” numa rede mundial de computadores através da qual terceiros podem oferecer produtos e serviços, colocar e efectuar encomendas, efectuar contractos e transaccionar negócios; fornecimento de acesso a um “website” interactivo numa rede mundial de computadores para terceiros colocarem informações, responderem a pedidos e colocarem e efectuarem encomendas para produtos, serviços e oportunidades de negócios; serviços de comunicação, nomeadamente, serviços de mensagens digitais numéricas e de texto; transmissão de informação por comunicações de dados para auxiliar em tomadas de decisões; transmissão de informação por sistemas de comunicação de vídeo; serviços de conferência na “web”; serviços de comunicação electrónica para estabelecer “chat rooms” virtuais via mensagens de texto; fornecimento de painéis de afixação electrónicos para a colocação e transmissão de mensagens entre utilizadores de computadores referentes a produtos, serviços e informações e oportunidades de negócios; fornecimento de um painel de afixação interactivo em linha para a colocação, promoção, venda e revenda de itens via uma rede global de computadores; fornecimento de serviços de correio electrónico e reenvio de correio electrónico; comunicação de áudio e de vídeo via computado-

res e redes de computadores, e via uma rede de comunicações mundial; fornecimento de acesso a computadores e aluguer de tempo de acesso a painéis de afixação e bases de dados interactivas em linha; fornecimento de acesso a painéis de afixação electrónicos para a colocação e transmissão de mensagens entre utilizadores de computadores referentes a produtos, serviços e oportunidades de negócios; fornecimento de acesso a calendários, livros de endereços e agenda electrónica, através de redes de computadores locais e mundiais; fornecimento de acesso e recursos para videoconferência e/ou conferência telefónica à distância; fornecimento de ligações informáticas a sítios “web” de terceiros para facilitar o comércio electrónico e transacções no mundo real; serviços de consultadoria, informação e aconselhamento relacionados com todos os serviços atrás referidos; tudo incluído na classe 38.

[540] 商標 Marca

**BABA**

- [210] 編號 N.º : N/136689 [220] 申請日 Data de pedido : 2018/04/12
- [730] 申請人 Requerente : Alibaba Group Holding Limited
- 地址 Endereço : Fourth Floor, One Capital Place, P. O. Box 847, George Town, Grand Cayman, Cayman Islands
- 國籍 Nacionalidade : 開曼群島 Caimanesa
- 活動 Actividade : 商業及工業 comercial e industrial
- [511] 類別 Classe : 41
- [511] 服務 Serviços : Educação; formação; entretenimento; actividades desportivas e culturais; publicação de textos, livros e jornais (sem ser textos publicitários); publicação de diagramas, imagens e fotografias; publicação de jornais, publicações periódicas e revistas; serviços de educação, formação e instrução em matéria de telecomunicações, computadores, programas de computador, computação em nuvem, concepção de “websites”, comércio electrónico, gestão de negócios comerciais, gestão financeira e publicidade; serviços de consultoria de formação empresarial; realização de formação na utilização e operação de software informático e sistemas informáticos; fornecimento de educação, recreação, instrução, ensino e formação tanto interactivos como não interactivos; concepção de cursos educativos, exames e qualificações; entretenimento fornecido através de meios electrónicos e digitais interactivos; serviços de jogos electrónicos fornecidos através da Internet; fornecimento de informações relacionadas com educação, formação, entretenimento, diversão, actividades desportivas, sociais e culturais; fornecimento de publicações electrónicas em linha (não transferíveis); planeamento, organização, apresentação e direcção de concursos de canto; planeamento, organização, apresentação e direcção de concertos; planeamento, organização, apresentação e direcção de eventos e cursos didácticos ou recreativos; planeamento, organização, apresentação e realização de concursos e missões inerentes a jogos; serviços de agências de bilhetes para eventos recreativos; informações relacionadas com entretenimento ou educação prestadas em linha a partir de uma base de dados informática ou da internet; fornecimento de música digital (não transferível) através da internet; fornecimento de música digital (não transferível) fornecida de locais na web MP3 (Moving Picture Experts Group-1 audio layer 3) pela internet; serviços de entretenimento e de educação relacionados com

planeamento, produção e distribuição de som, imagens, música digital, filmes, material áudio, visual ou audiovisual, em directo ou gravado, para difusão por cabo terrestre, canais de satélite, pela internet, por sistemas sem fios ou com fios e outros meios de comunicação; serviços de entretenimento musical; aluguer de registos sonoros (gravações); preparação de programas de entretenimento, educativos, documentais e de notícias para difusão; serviços de reportagem jornalística; informações relacionadas com acontecimentos desportivos ou culturais, actualidades e notícias de última hora prestadas por meio de transmissão de televisão por satélite, da internet ou por outros meios electrónicos; produção televisiva, radiofónica e cinematográfica; serviços de programação televisiva “premium” ou por pagamento e serviços de programação televisiva; planeamento de programas de entretenimento televisivos; provisão de informação sobre entretenimento, conteúdo multimédia, programas televisivos de entretenimento e provisão de filmes em linha; preparação e produção de programas de televisão; fornecimento de informação, dados, gráficos, som, música, vídeos, animação e texto destinados a divertimento; serviços de jogos; fornecimento de instalações recreativas, desportivas e de ginásio de clubes; espectáculos de grupos musicais; serviços de divertimento em clubes, discotecas, espectáculos de moda e clubes nocturnos; serviços de clube relacionados com serviços de entretenimento, educação e cultura; organização, direcção e fornecimento de conferências, convenções, congressos, seminários e cursos de formação; organização, direcção e fornecimento de conferências, convenções, congressos, seminários e cursos de formação relacionados com telecomunicações, computadores, programas de computador, computação em nuvem, concepção de “websites”, comércio electrónico, gestão de negócios comerciais, gestão financeira e publicidade; organização e direcção de espectáculos de moda, espectáculos educativos e actuações, exposições e espectáculos culturais (para fins culturais ou educacionais); serviços de exposição e galeria de arte; serviços de galeria de arte relacionados com leasing de obras de belas artes; serviços de formação relacionados com saúde e segurança no trabalho, e conservação ambiental; fornecimento de aulas sobre charutos, aulas de prova de vinhos; fornecimento de informações didácticas sobre materiais de pesquisa e respectivo agenciamento; arranjo, organização, planeamento e gestão de seminários; adestramento de animais; direcção de produção de programas para emissão; serviços de instrução relacionados com a operação de máquinas e equipamentos, incluindo equipamentos audiovisuais destinados à produção de programas para emissão; fornecimento de estúdios de áudio e de vídeo; exploração de instalações desportivas; fornecimento de instalações para filmes, espectáculos, peças de teatro, música ou formação didáctica; agências para reservas de entretenimento; aluguer e leasing de filmes cinematográficos; aluguer e leasing de instrumentos musicais; aluguer e leasing de programas de televisão; aluguer e leasing de aparelhos de televisão; bibliotecas de empréstimo de livros; serviços de biblioteca de arquivo; serviços de legendagem; serviços de interpretação de linguagem gestual; fornecimento de jogos de vídeo, jogos de computador, som ou imagens ou filmes através de redes de telecomunicações ou de computadores; fornecimento de jogos de computador e de concursos em linha; aluguer de fitas de vídeo pré-gravadas; aluguer e leasing de máquinas de jogos; empréstimo de equipamentos de jogos de tipo salão de jogos; empréstimo de gravuras; fotografia; serviços de tradução; serviços de interpretação; programas de educação e formação no domínio da gestão de risco; programas de educação e formação relacionados com certificação; fornecimento de notícias; serviços de lotaria; fornecimento de vídeos on-line, não descarregáveis; tutoria; serviços de consultadoria, informação e assessoria relacionados com os serviços atrás referidos; tudo incluído na classe 41.

[540] 商標 Marca

**BABA**

[210]	編號 N.º	: N/136690	[220]	申請日 Data de pedido	: 2018/04/12
[730]	申請人 Requerente	: Alibaba Group Holding Limited			
	地址 Endereço	: Fourth Floor, One Capital Place, P. O. Box 847, George Town, Grand Cayman, Cayman Islands			
	國籍 Nacionalidade	: 開曼群島 Caimanesa			
	活動 Actividade	: 商業及工業 comercial e industrial			
[511]	類別 Classe	: 42			
[511]	服務 Serviços	: Serviços científicos e tecnológicos, bem como serviços de pesquisas e concepção a eles referentes, serviços de análises e pesquisas industriais; estudos de projectos técnicos; fornecimento de um website apresentando tecnologia que permita os usuários a partilharem informações e aconselhamento; concepção e desenvolvimento de hardware e software informático; software como um serviço (SaaS); serviços informáticos relacionados com a transmissão de informação, dados, documentos, e imagens na Internet; serviços informáticos relacionados com a provisão de um acesso em linha a base de dados interactivas apresentando programação de filmes, pré-visualizações, trailers, actividades desportivas, concertos, notícias sobre celebridades e entretenimento e outras informações relacionadas; serviços de fornecedor de serviços de aplicações (ASP), nomeadamente alojamento de aplicações de software de terceiros; serviços de fornecedor de serviços de aplicações (ASP) relacionados com software nos domínios da conferência Web, da audioconferência, do envio de mensagens electrónicas, da partilha de documentos, da videoconferência e do processamento de voz e chamadas telefónicas; fornecimento de software não descarregável em linha para facilitar a interoperabilidade de múltiplas aplicações informáticas; serviços de assistência técnica (consultadoria técnica) no domínio do software e aplicações informáticas fornecidos em linha, por correio electrónico e por telefone; serviços informáticos, nomeadamente, a criação de uma comunidade em linha para utilizadores registados participarem em debates, obterem reacções dos seus pares, constituírem comunidades virtuais, participarem em actividades de rede social e trocar documentos; assessoria tecnológica prestada a utilizadores da Internet através de uma linha directa de apoio; serviços informáticos, nomeadamente criação de índices de informação, sítios e recursos disponíveis em redes informáticas; disponibilização de motores de pesquisa na internet; concepção de computadores, computadores portáteis ( “notebooks” ), computadores portáteis ( “laptops” ), computadores portáteis e computadores de mão; concepção de assistentes pessoais digitais (PDA) e de leitores multimédia portáteis; concepção de telemóveis e de telefones inteligentes; concepção de câmaras digitais; serviços informáticos; programação para computadores; serviços de integração informática; serviços de análise informática; programação de computadores relacionada com protecção contra vírus; serviços de software de sistemas informáticos; serviços informáticos relacionados com o fornecimento de serviços de ligação directa entre utilizadores de computadores para troca de dados; concepção de software informático; serviços de concepção de sistemas informáticos; concepção e desenvolvimento de páginas web; alojamento de páginas web para terceiros; alojamento de software de aplicação destinado à pesquisa e à recuperação de informações em bases de dados e redes informáticas; fornecimento de informações técnicas em resposta a pedidos específicos de utilizadores finais, por telefone ou através de redes informáticas mundiais; serviços de consultadoria relacionados com software; serviços informáticos relacionados com pesquisa personalizada de bases de dados informáticas e de sítios web; codificação e descodificação de sinais informáticos e electrónicos; conversão de dados e documentos em suportes não electrónicos para formato de suportes electrónicos; serviços de teste e de avaliação de produtos; serviços de arquitectura e de “design” ; decoração de interiores para edifícios, escritórios e apartamentos; serviços de informações sobre computadores e redes informáticas; fornecimento de programas de gestão de riscos de segurança informática; serviços			

de informações, conhecimentos e testes de segurança informática; serviços de garantia de qualidade; serviços informáticos relacionados com a certificação de transacções comerciais e preparação de relatórios para os mesmos; serviços de segurança para controlo de acesso a computadores (serviços de segurança de computador), redes electrónicas e bases de dados; segurança da transmissão de dados e de transacções através de redes informáticas; consultadoria no domínio da segurança de dados; consultadoria tecnológica relativa à protecção (segurança) das telecomunicações; serviços de segurança de redes informáticas de comunicações; fornecimento de informações nas áreas da Internet, world wide web e segurança de redes informáticas de comunicações; serviços de consultadoria nas áreas da Internet, world wide web e segurança de redes informáticas de comunicações, serviços de segurança de informações; serviços de autenticação para segurança informática; serviços informáticos relacionados com a autenticação online de assinaturas electrónicas; back-up externo de dados; armazenamento de dados electrónicos; fornecimento de informação sobre tecnologia e programação informática através de um website; computação em nuvem; serviços de fornecimentos de computação em nuvem; provisão de uso temporário de software informático não descarregável com base em computação nas nuvens e software informático de computação nas nuvens; armazenamento electrónico de dados; provisão de sistema informático virtual e ambientes informáticos virtuais através de computação em nuvens; aluguer de software de entretenimento; serviços de cartografia; serviços de consultadoria, informação e assessoria relacionados com os serviços atrás referidos; tudo incluído na classe 42.

[540] 商標 Marca :

# BABA

[210] 編號 N.º : N/136691 [220] 申請日 Data de pedido : 2018/04/12  
 [730] 申請人 Requerente : 欣妍餐飲集團有限公司  
 地址 Endereço : 澳門氹仔地保街326號喜來登廣場地下K舖  
 國籍 Nacionalidade : 根據澳門法例成立 Constituída segundo as leis de Macau  
 活動 Actividade : 商業 comercial  
 [511] 類別 Classe : 29  
 [511] 產品 Produtos : 蔬菜類食品 (炸薯條), 肉類。  
 [540] 商標 Marca :



[591] 商標顏色 Cores de marca : 綠色、黃色、棕色、啡色、白色, 如圖所示。

[210] 編號 N.º : N/136695 [220] 申請日 Data de pedido : 2018/04/13  
 [730] 申請人 Requerente : 北京百洋誠創醫藥投資有限公司  
 地址 Endereço : 中國北京市東城區東長安街1號東方廣場東方經貿城東一辦公樓二十一層6室  
 國籍 Nacionalidade : 中國 Chinesa  
 活動 Actividade : 商業及工業 comercial e industrial  
 [511] 類別 Classe : 5  
 [511] 產品 Produtos : 醫用藥物; 藥用膠囊; 維生素製劑; 醫藥製劑; 化學藥物製劑; 生化藥品; 藥物飲料; 人用藥; 中藥成藥; 藥油; 安眠藥; 醫用酶製劑; 止痛藥; 抗菌素; 醫用診斷製劑; 醫用營養品; 醫用食物管



養製劑；消毒劑；隱形眼鏡用溶液；嬰兒食品；空氣淨化製劑；醫用飼料添加劑；消滅有害動物製劑；醫用膠布；中藥袋；牙用光潔劑；醫藥用品。

[540] 商標 Marca :

# BAHEAL

[210] 編號 N.º : N/136696 [220] 申請日 Data de pedido : 2018/04/13  
 [730] 申請人 Requerente : 北京百洋誠創醫藥投資有限公司  
 地址 Endereço : 中國北京市東城區東長安街1 號東方廣場東方經貿城東一辦公樓二十一層6 室  
 國籍 Nacionalidade : 中國 Chinesa  
 活動 Actividade : 商業及工業 comercial e industrial  
 [511] 類別 Classe : 10  
 [511] 產品 Produtos : 護理器械；外科儀器和器械；健美按摩設備；驗血儀器；醫療器械和儀器；人工呼吸設備；醫用體育活動器械；醫用診斷設備；牙科設備；電動牙科設備；醫用X光器械；助聽器；救護擔架；醫用特製傢俱；醫用床；奶瓶；避孕套；外科用移植植物；矯形用物品；縫合材料；按摩器械；吸奶器。

[540] 商標 Marca :

# BAHEAL

[210] 編號 N.º : N/136697 [220] 申請日 Data de pedido : 2018/04/13  
 [730] 申請人 Requerente : 北京百洋誠創醫藥投資有限公司  
 地址 Endereço : 中國北京市東城區東長安街1 號東方廣場東方經貿城東一辦公樓二十一層6 室  
 國籍 Nacionalidade : 中國 Chinesa  
 活動 Actividade : 商業及工業 comercial e industrial  
 [511] 類別 Classe : 30  
 [511] 產品 Produtos : 咖啡；茶；可可和咖啡代用品；米；食用澱粉和西米；麵粉和穀類製品；麵包；糕點和甜食；食用冰；糖；蜂蜜；糖漿；鮮酵母；發酵粉；食鹽；芥末；醋；沙司（調味品）；辛香料；冰；龜苓膏。

[540] 商標 Marca :

# BAHEAL

[210] 編號 N.º : N/136698 [220] 申請日 Data de pedido : 2018/04/13  
 [730] 申請人 Requerente : 北京百洋誠創醫藥投資有限公司  
 地址 Endereço : 中國北京市東城區東長安街1 號東方廣場東方經貿城東一辦公樓二十一層6 室  
 國籍 Nacionalidade : 中國 Chinesa  
 活動 Actividade : 商業及工業 comercial e industrial  
 [511] 類別 Classe : 35  
 [511] 服務 Serviços : 樣品散發；廣告；商業研究；市場分析；廣告策劃；室外廣告；組織商業或廣告展覽；進出口代理；替他人推銷產品；替他人採購產品或服務；醫藥用品、醫療用品、醫療器材之零售和批發。

[540] 商標 Marca :

# BAHEAL

- [210] 編號 N.º : N/136699 [220] 申請日 Data de pedido : 2018/04/13
- [730] 申請人 Requerente : 北京百洋誠創醫藥投資有限公司
- 地址 Endereço : 中國北京市東城區東長安街1號東方廣場東方經貿城東一辦公樓二十一層6室
- 國籍 Nacionalidade : 中國 Chinesa
- 活動 Actividade : 商業及工業 comercial e industrial
- [511] 類別 Classe : 44
- [511] 服務 Serviços : 醫療診所;醫務所;醫院;保健;醫療輔助;牙科;血庫;接生;醫藥諮詢;整形牙科;頭髮移植;心理專家服務;芳香療法;人工受精;療養院;美容院;理髮店;按摩院;獸醫輔助;眼鏡行驗眼及配鏡服務。
- [540] 商標 Marca :

# BAHEAL

- [210] 編號 N.º : N/136703 [220] 申請日 Data de pedido : 2018/04/13
- [730] 申請人 Requerente : 湯志生
- [730] 申請人 Requerente : 湯桂生
- 地址 Endereço : 中國廣東省中山市古鎮鎮曹三大街聚源南巷20號
- 國籍 Nacionalidade : 中國 Chinesa
- 活動 Actividade : 商業及工業 comercial e industrial
- [511] 類別 Classe : 9
- [511] 產品 Produtos : 眼鏡;眼鏡片;隱形眼鏡;眼鏡盒;太陽鏡;眼鏡框;3D眼鏡;護目鏡;光盤,CD盤(只讀存儲器);光盤(音像);計算機軟件(已錄製);計算機程序(可下載軟件);計步器;光盤;電子出版物(可下載);可下載的影像文件;電池;智能卡(集成電路卡);計算機遊戲軟件;視頻顯示屏;USB閃存盤。
- [540] 商標 Marca :



- [210] 編號 N.º : N/136704 [220] 申請日 Data de pedido : 2018/04/13
- [730] 申請人 Requerente : 湯志生
- [730] 申請人 Requerente : 湯桂生
- 地址 Endereço : 中國廣東省中山市古鎮鎮曹三大街聚源南巷20號
- 國籍 Nacionalidade : 中國 Chinesa
- 活動 Actividade : 商業及工業 comercial e industrial
- [511] 類別 Classe : 25
- [511] 產品 Produtos : 服裝;內衣;內褲;鞋;帽;襪;圍巾;連指手套;風衣;睡衣。
- [540] 商標 Marca :



- [210] 編號 N.º : N/136705 [220] 申請日 Data de pedido : 2018/04/13
- [730] 申請人 Requerente : 湯志生
- [730] 申請人 Requerente : 湯桂生
- 地址 Endereço : 中國廣東省中山市古鎮鎮曹三大街聚源南巷20號
- 國籍 Nacionalidade : 中國 Chinesa
- 活動 Actividade : 商業及工業 comercial e industrial
- [511] 類別 Classe : 35
- [511] 服務 Serviços : 廣告; 計算機網絡上的在線廣告; 廣告策劃; 特許經營的商業管理; 替他人推銷; 市場營銷; 為商品和服務的買賣雙方提供在線市場; 通過網站提供商業信息; 工商管理輔助; 商業專業諮詢; 進出口代理; 外購服務(商業輔助); 市場分析及研究; 在網上零售、批發及分銷; 便利店零售服務; 商店零售服務; 採購; 尋找贊助; 替他人採購商品或服務。
- [540] 商標 Marca :



- [210] 編號 N.º : N/136706 [220] 申請日 Data de pedido : 2018/04/13
- [730] 申請人 Requerente : 湯志生
- [730] 申請人 Requerente : 湯桂生
- 地址 Endereço : 中國廣東省中山市古鎮鎮曹三大街聚源南巷20號
- 國籍 Nacionalidade : 中國 Chinesa
- 活動 Actividade : 商業及工業 comercial e industrial
- [511] 類別 Classe : 41
- [511] 服務 Serviços : 學校(教育); 組織教育或娛樂競賽; 安排和組織會議; 組織文化或教育展覽; 組織表演(演出); 安排和組織音樂會; 提供在線電子出版物(非下載); 廣播和電視節目製作; 提供在線音樂(非下載); 娛樂服務; 演出; 綜藝表演; 在計算機網絡上提供在線遊戲; 提供卡拉OK服務; 夜總會娛樂服務; 音樂主持服務; 健身俱樂部(健身和體能訓練); 電視文娛節目。
- [540] 商標 Marca :



- [210] 編號 N.º : N/136707 [220] 申請日 Data de pedido : 2018/04/13
- [730] 申請人 Requerente : 湯志生
- [730] 申請人 Requerente : 湯桂生
- 地址 Endereço : 中國廣東省中山市古鎮鎮曹三大街聚源南巷20號
- 國籍 Nacionalidade : 中國 Chinesa
- 活動 Actividade : 商業及工業 comercial e industrial
- [511] 類別 Classe : 28
- [511] 產品 Produtos : 遊戲機; 風箏; 玩具; 棋; 體育活動用球; 乒乓球台; 球拍; 羽毛球; 檯球桌; 鍛煉身體器械; 滑板; 起跑器(體育運動用); 鉛球; 運動棒; 毬子; 拳擊手套; 護肘(體育用品); 護膝(體育用品); 游泳浮力背心; 運動用護臂; 運動用護腕; 游泳圈; (冰刀)冰鞋; 輪滑鞋; 運動繩(跳繩、拔河繩); 自動和投幣啟動的遊戲機。

[540] 商標 Marca :

YGO

[210] 編號 N.º : N/136708 [220] 申請日 Data de pedido : 2018/04/13  
 [730] 申請人 Requerente : 湯志生  
 [730] 申請人 Requerente : 湯桂生  
 地址 Endereço : 中國廣東省中山市古鎮鎮曹三大街聚源南巷20號  
 國籍 Nacionalidade : 中國 Chinesa  
 活動 Actividade : 商業及工業 comercial e industrial  
 [511] 類別 Classe : 9  
 [511] 產品 Produtos : 眼鏡; 眼鏡片; 隱形眼鏡; 眼鏡盒; 太陽鏡; 眼鏡框; 3D眼鏡; 護目鏡; 光盤, CD盤 (只讀存儲器); 光盤 (音像); 計算機軟件 (已錄製); 計算機程序 (可下載軟件); 計步器; 光盤; 電子出版物 (可下載); 可下載的影像文件; 電池; 智能卡 (集成電路卡); 計算機遊戲軟件; 視頻顯示屏; USB閃存盤。

[540] 商標 Marca :

校园新唱将

[210] 編號 N.º : N/136709 [220] 申請日 Data de pedido : 2018/04/13  
 [730] 申請人 Requerente : 湯志生  
 [730] 申請人 Requerente : 湯桂生  
 地址 Endereço : 中國廣東省中山市古鎮鎮曹三大街聚源南巷20號  
 國籍 Nacionalidade : 中國 Chinesa  
 活動 Actividade : 商業及工業 comercial e industrial  
 [511] 類別 Classe : 35  
 [511] 服務 Serviços : 廣告; 計算機網絡上的在線廣告; 廣告策劃; 特許經營的商業管理; 替他人推銷; 市場營銷; 為商品和服務的買賣雙方提供在線市場; 通過網站提供商業信息; 工商管理輔助; 商業專業諮詢; 進出口代理; 外購服務 (商業輔助); 市場分析及研究; 在網上零售、批發及分銷; 便利店零售服務; 商店零售服務; 採購; 尋找贊助; 替他人採購商品或服務。

[540] 商標 Marca :

校园新唱将

[210] 編號 N.º : N/136710 [220] 申請日 Data de pedido : 2018/04/13  
 [730] 申請人 Requerente : 湯志生  
 [730] 申請人 Requerente : 湯桂生  
 地址 Endereço : 中國廣東省中山市古鎮鎮曹三大街聚源南巷20號  
 國籍 Nacionalidade : 中國 Chinesa  
 活動 Actividade : 商業及工業 comercial e industrial  
 [511] 類別 Classe : 41  
 [511] 服務 Serviços : 學校 (教育); 組織教育或娛樂競賽; 安排和組織會議; 組織文化或教育展覽; 組織表演 (演出); 安排和組織音樂會; 提供在線電子出版物 (非下載); 廣播和電視節目製作; 提供在線音

樂（非下載）；娛樂服務；演出；綜藝表演；在計算機網絡上提供在線遊戲；提供卡拉OK服務；夜總會娛樂服務；音樂主持服務；健身俱樂部（健身和體能訓練）；電視文娛節目。

[540] 商標 Marca :

# 校园新唱将

[210] 編號 N.º : N/136711 [220] 申請日 Data de pedido : 2018/04/13  
 [730] 申請人 Requerente : 湯志生  
 [730] 申請人 Requerente : 湯桂生  
 地址 Endereço : 中國廣東省中山市古鎮鎮曹三大街聚源南巷20號  
 國籍 Nacionalidade : 中國 Chinesa  
 活動 Actividade : 商業及工業 comercial e industrial  
 [511] 類別 Classe : 35  
 [511] 服務 Serviços : 廣告；計算機網絡上的在線廣告；廣告策劃；特許經營的商業管理；替他人推銷；市場營銷；為商品和服務的買賣雙方提供在線市場；通過網站提供商業信息；工商管理輔助；商業專業諮詢；進出口代理；外購服務（商業輔助）；市場分析及研究；在網上零售、批發及分銷；便利店零售服務；商店零售服務；採購；尋找贊助；替他人採購商品或服務。

[540] 商標 Marca :

# 棋天大圣

[210] 編號 N.º : N/136712 [220] 申請日 Data de pedido : 2018/04/13  
 [730] 申請人 Requerente : 湯志生  
 [730] 申請人 Requerente : 湯桂生  
 地址 Endereço : 中國廣東省中山市古鎮鎮曹三大街聚源南巷20號  
 國籍 Nacionalidade : 中國 Chinesa  
 活動 Actividade : 商業及工業 comercial e industrial  
 [511] 類別 Classe : 41  
 [511] 服務 Serviços : 學校（教育）；組織教育或娛樂競賽；安排和組織會議；組織文化或教育展覽；組織表演（演出）；安排和組織音樂會；提供在線電子出版物（非下載）；廣播和電視節目製作；提供在線音樂（非下載）；娛樂服務；演出；綜藝表演；在計算機網絡上提供在線遊戲；提供卡拉OK服務；夜總會娛樂服務；音樂主持服務；健身俱樂部（健身和體能訓練）；電視文娛節目。

[540] 商標 Marca :

# 棋天大圣

[210] 編號 N.º : N/136713 [220] 申請日 Data de pedido : 2018/04/13  
 [730] 申請人 Requerente : 澳門夢蓮捲煙有限公司  
 地址 Endereço : 澳門宋玉生廣場411至417號皇朝廣場18樓R座  
 國籍 Nacionalidade : 根據澳門法例成立 Constituída segundo as leis de Macau  
 活動 Actividade : 商業 comercial  
 [511] 類別 Classe : 34  
 [511] 產品 Produtos : 煙草，煙具，火柴。

[540] 商標 Marca :

1916

[210] 編號 N.º : N/136714 [220] 申請日 Data de pedido : 2018/04/13

[730] 申請人 Requerente : 株式會社愛茉莉太平洋  
AMOREPACIFIC CORPORATION

地址 Endereço : 韓國首爾市龍山區漢江大路100  
100, Hangang-Daero, Yongsan-Gu, Seoul, Republic Of Korea

國籍 Nacionalidade : 南韓 Sul-Coreana

活動 Actividade : 商業及工業 comercial e industrial

[511] 類別 Classe : 5

[511] 產品 Produtos : 醫用和獸醫用製劑, 醫用衛生製劑, 醫用營養品, 嬰兒食品, 膏藥, 繃敷材料, 填塞牙孔和牙模  
用料, 消毒劑, 消滅有害動物製劑, 殺真菌劑, 除莠劑。

[540] 商標 Marca :

V=B  
VITALBEAUTIE

[210] 編號 N.º : N/136719 [220] 申請日 Data de pedido : 2018/04/13

[730] 申請人 Requerente : Monster Energy Company  
地址 Endereço : 1 Monster Way, Corona, California 92879, U.S.A.

國籍 Nacionalidade : 美國 Americana

活動 Actividade : 商業及工業 comercial e industrial

[511] 類別 Classe : 32

[511] 產品 Produtos : 包含碳酸飲料及能量飲料之非酒精性飲料; 用來製作飲料, 包含碳酸飲料及能量飲料之糖漿、  
濃縮液、粉末及製劑; 啤酒。

[540] 商標 Marca :

RULE YOUR KINGDOM!

[210] 編號 N.º : N/136729 [220] 申請日 Data de pedido : 2018/04/13

[730] 申請人 Requerente : 夏成鋒  
地址 Endereço : 中國浙江省瑞安市莘塍街道周新街4號

國籍 Nacionalidade : 中國 Chinesa

活動 Actividade : 商業及工業 comercial e industrial

[511] 類別 Classe : 25

[511] 產品 Produtos : 上衣; 褲子; 童裝; 圍巾; 鞋; 帽子; 襪; 手套(服裝); 裙子; 領帶。

[540] 商標 Marca :

 hotwind  
| 热风

根據經十二月十三日第97/99/M號法令核准之《工業產權法律制度》第十條第一款及第二款的規定，公佈下列在澳門特別行政區提出的商標註冊申請之批示，並按照同一法規第二百七十五條至第二百七十七條的規定，可於本公佈日起一個月期限內就下列批示向初級法院提起上訴。

Em conformidade com o n.º 1 e n.º 2 do artigo 10.º do RJPI, aprovado pelo Decreto-Lei n.º 97/99/M, de 13 de Dezembro, publica(m)-se a seguir o(s) respectivo(s) despacho(s) em relação ao(s) pedido(s) de registo de marca na RAEM, e de acordo com os artigos 275.º a 277.º do referido diploma, cabe recurso para o Tribunal Judicial de Base, do(s) despacho(s) abaixo mencionado(s), no prazo de um mês a contar da data desta publicação.

批給  
*Concessão*

編號 N.º	註冊日期 Data de registo	批示日期 Data de despacho	權利人 Titular	類別 Classe
N/116291	2018/05/10	2018/05/10	VELCRO BVBA	16
N/117481	2018/05/10	2018/05/10	Jollibee Foods Corporation	29
N/117482	2018/05/10	2018/05/10	Jollibee Foods Corporation	30
N/121901	2018/05/10	2018/05/10	DRAGONE SHOW CREATION SARL	35
N/121902	2018/05/10	2018/05/10	DRAGONE SHOW CREATION SARL	41
N/126060	2018/05/10	2018/05/10	Anastasia Beverly Hills, Inc.	03
N/126061	2018/05/10	2018/05/10	Anastasia Beverly Hills, Inc.	08
N/126062	2018/05/10	2018/05/10	Anastasia Beverly Hills, Inc.	16
N/126063	2018/05/10	2018/05/10	Anastasia Beverly Hills, Inc.	21
N/126064	2018/05/10	2018/05/10	Anastasia Beverly Hills, Inc.	41
N/126889	2018/05/10	2018/05/10	金栢利有限公司	12
N/126890	2018/05/10	2018/05/10	金栢利有限公司	12
N/127016	2018/05/10	2018/05/10	ROCKWOOL International A/S	06
N/127017	2018/05/10	2018/05/10	ROCKWOOL International A/S	17
N/127018	2018/05/10	2018/05/10	ROCKWOOL International A/S	19
N/127019	2018/05/10	2018/05/10	ROCKWOOL International A/S	06
N/127020	2018/05/10	2018/05/10	ROCKWOOL International A/S	17
N/127021	2018/05/10	2018/05/10	ROCKWOOL International A/S	19
N/127366	2018/05/10	2018/05/10	EQUILIBRE ET INSTINCT, SARL UNIPERSONNELLE	31
N/127461	2018/05/10	2018/05/10	Penfield Inc Limited	18
N/127462	2018/05/10	2018/05/10	Penfield Inc Limited	25
N/127717	2018/05/10	2018/05/10	Grohe AG	09
N/127718	2018/05/10	2018/05/10	Grohe AG	11
N/127719	2018/05/10	2018/05/10	Grohe AG	09
N/127720	2018/05/10	2018/05/10	Grohe AG	11

編號 N.º	註冊日期 Data de registo	批示日期 Data de despacho	權利人 Titular	類別 Classe
N/127833	2018/05/10	2018/05/10	PJSC «Gazprom»	04
N/127834	2018/05/10	2018/05/10	PJSC «Gazprom»	37
N/127835	2018/05/10	2018/05/10	PJSC «Gazprom»	01
N/127861	2018/05/10	2018/05/10	忠國際藥業有限公司	30
N/127914	2018/05/10	2018/05/10	HERMES INTERNATIONAL	18
N/127973	2018/05/10	2018/05/10	李芷敏 LEE TSZ MAN 翁,璇 IONG, SUN	41
N/127974	2018/05/10	2018/05/10	李芷敏 LEE TSZ MAN 翁,璇 IONG, SUN	41
N/127990	2018/05/10	2018/05/10	Spirosure, Inc.	10
N/128005	2018/05/10	2018/05/10	陳錫朝 Chan Sek Chio	05
N/128006	2018/05/10	2018/05/10	陳錫朝 Chan Sek Chio	30
N/128321	2018/05/10	2018/05/10	華樂臻音文化傳播有限公司	35
N/128322	2018/05/10	2018/05/10	華樂臻音文化傳播有限公司	41
N/128339	2018/05/10	2018/05/10	易百信息技術（上海）股份有限公司	36
N/128428	2018/05/10	2018/05/10	中澳金控投資發展有限公司	16
N/128429	2018/05/10	2018/05/10	中澳金控投資發展有限公司	35
N/128430	2018/05/10	2018/05/10	中澳金控投資發展有限公司	36
N/128431	2018/05/10	2018/05/10	中澳金控投資發展有限公司	41
N/128468	2018/05/10	2018/05/10	蘇州九龍珠餐飲管理有限公司	30
N/128541	2018/05/10	2018/05/10	Apple Inc.	09
N/128542	2018/05/10	2018/05/10	Apple Inc.	09
N/128570	2018/05/10	2018/05/10	LOUIS VUITTON MALLETIER	18
N/128571	2018/05/10	2018/05/10	PRINCE SPORTS INTERNATIONAL COMPANY LIMITED	03
N/128572	2018/05/10	2018/05/10	PRINCE SPORTS INTERNATIONAL COMPANY LIMITED	12
N/128573	2018/05/10	2018/05/10	PRINCE SPORTS INTERNATIONAL COMPANY LIMITED	18
N/128574	2018/05/10	2018/05/10	PRINCE SPORTS INTERNATIONAL COMPANY LIMITED	22
N/128575	2018/05/10	2018/05/10	PRINCE SPORTS INTERNATIONAL COMPANY LIMITED	24
N/128576	2018/05/10	2018/05/10	PRINCE SPORTS INTERNATIONAL COMPANY LIMITED	26
N/128577	2018/05/10	2018/05/10	PRINCE SPORTS INTERNATIONAL COMPANY LIMITED	32
N/128578	2018/05/10	2018/05/10	PRINCE SPORTS INTERNATIONAL COMPANY LIMITED	35



編號 N.º	註冊日期 Data de registro	批示日期 Data de despacho	權利人 Titular	類別 Classe
N/128579	2018/05/10	2018/05/10	PRINCE SPORTS INTERNATIONAL COMPANY LIMITED	41
N/128663	2018/05/10	2018/05/10	Apple Inc.	41
N/128725	2018/05/10	2018/05/10	KAESER KOMPRESSOREN SE	04
N/128726	2018/05/10	2018/05/10	KAESER KOMPRESSOREN SE	06
N/128727	2018/05/10	2018/05/10	KAESER KOMPRESSOREN SE	07
N/128728	2018/05/10	2018/05/10	KAESER KOMPRESSOREN SE	09
N/128729	2018/05/10	2018/05/10	KAESER KOMPRESSOREN SE	11
N/128730	2018/05/10	2018/05/10	KAESER KOMPRESSOREN SE	16
N/128731	2018/05/10	2018/05/10	KAESER KOMPRESSOREN SE	39
N/128732	2018/05/10	2018/05/10	KAESER KOMPRESSOREN SE	40
N/128765	2018/05/10	2018/05/10	Kabushiki Kaisha RAY CASSIN (RAY CASSIN CO., LTD.)	25
N/128766	2018/05/10	2018/05/10	Kabushiki Kaisha RAY CASSIN (RAY CASSIN CO., LTD.)	25
N/128789	2018/05/10	2018/05/10	Gemological Institute of America, Inc.	09
N/128793	2018/05/10	2018/05/10	Apple Inc.	25
N/128865	2018/05/10	2018/05/10	Merck Sharp & Dohme Corp.	16
N/128866	2018/05/10	2018/05/10	Merck Sharp & Dohme Corp.	44
N/128986	2018/05/10	2018/05/10	SUNFLEX Aluminiumsysteme GmbH	06
N/128987	2018/05/10	2018/05/10	SUNFLEX Aluminiumsysteme GmbH	19
N/128996	2018/05/10	2018/05/10	Camille Berthet	14
N/129038	2018/05/10	2018/05/10	Apple Inc.	38
N/129039	2018/05/10	2018/05/10	Apple Inc.	41
N/129040	2018/05/10	2018/05/10	Apple Inc.	38
N/129041	2018/05/10	2018/05/10	Apple Inc.	41
N/129063	2018/05/10	2018/05/10	中山生活無憂百貨有限公司	35
N/129132	2018/05/10	2018/05/10	Remy Cointreau Luxembourg S.A.	33
N/129135	2018/05/10	2018/05/10	Philip Morris Products S.A.	34
N/129196	2018/05/10	2018/05/10	Philip Morris Products S.A.	34
N/129197	2018/05/10	2018/05/10	Philip Morris Products S.A.	34
N/129219	2018/05/10	2018/05/10	MHCS	33
N/129275	2018/05/10	2018/05/10	ORION BREWERIES, LTD.	32
N/129276	2018/05/10	2018/05/10	ORION BREWERIES, LTD.	32
N/129298	2018/05/10	2018/05/10	珠海广通汽车有限公司 ZHUHAI GUANGTONG AUTOMOBILE CO., LTD.	12
N/129329	2018/05/10	2018/05/10	CJ CGV CO., LTD.	35

編號 N.º	註冊日期 Data de registo	批示日期 Data de despacho	權利人 Titular	類別 Classe
N/129330	2018/05/10	2018/05/10	CJ CGV CO., LTD.	38
N/129331	2018/05/10	2018/05/10	CJ CGV CO., LTD.	41
N/129332	2018/05/10	2018/05/10	CJ CGV CO., LTD.	43
N/129364	2018/05/10	2018/05/10	Spring Sheep Dairy NZ Limited Partnership	05
N/129365	2018/05/10	2018/05/10	Spring Sheep Dairy NZ Limited Partnership	29
N/129454	2018/05/10	2018/05/10	Luke's Lobster LLC	43
N/129455	2018/05/10	2018/05/10	Luke's Lobster LLC	43
N/129459	2018/05/10	2018/05/10	彩虹概念有限公司 RAINBOW CONCEPT LIMITED	03
N/129460	2018/05/10	2018/05/10	彩虹概念有限公司 RAINBOW CONCEPT LIMITED	14
N/129461	2018/05/10	2018/05/10	彩虹概念有限公司 RAINBOW CONCEPT LIMITED	16
N/129462	2018/05/10	2018/05/10	彩虹概念有限公司 RAINBOW CONCEPT LIMITED	18
N/129463	2018/05/10	2018/05/10	彩虹概念有限公司 RAINBOW CONCEPT LIMITED	25
N/129464	2018/05/10	2018/05/10	彩虹概念有限公司 RAINBOW CONCEPT LIMITED	35
N/129465	2018/05/10	2018/05/10	彩虹概念有限公司 RAINBOW CONCEPT LIMITED	38
N/129466	2018/05/10	2018/05/10	彩虹概念有限公司 RAINBOW CONCEPT LIMITED	41
N/129557	2018/05/10	2018/05/10	Kabushiki Kaisha Shueisha	09
N/129558	2018/05/10	2018/05/10	Kabushiki Kaisha Shueisha	41
N/129559	2018/05/10	2018/05/10	Kabushiki Kaisha Shueisha	09
N/129560	2018/05/10	2018/05/10	Kabushiki Kaisha Shueisha	41
N/129592	2018/05/10	2018/05/10	蘭州科天健康科技股份有限公司	05
N/129593	2018/05/10	2018/05/10	蘭州科天健康科技股份有限公司	10
N/129594	2018/05/10	2018/05/10	蘭州科天健康科技股份有限公司	05
N/129595	2018/05/10	2018/05/10	蘭州科天健康科技股份有限公司	10
N/129596	2018/05/10	2018/05/10	蘭州科天健康科技股份有限公司	05
N/129597	2018/05/10	2018/05/10	蘭州科天健康科技股份有限公司	10
N/129598	2018/05/10	2018/05/10	蘭州科天健康科技股份有限公司	05
N/129599	2018/05/10	2018/05/10	蘭州科天健康科技股份有限公司	10
N/129635	2018/05/10	2018/05/10	Reliance Relocation Services, Inc.	35
N/129636	2018/05/10	2018/05/10	Reliance Relocation Services, Inc.	36

編號 N.º	註冊日期 Data de registro	批示日期 Data de despacho	權利人 Titular	類別 Classe
N/129797	2018/05/10	2018/05/10	中國平安保險（集團）股份有限公司	09
N/129798	2018/05/10	2018/05/10	中國平安保險（集團）股份有限公司	35
N/129799	2018/05/10	2018/05/10	中國平安保險（集團）股份有限公司	36
N/129800	2018/05/10	2018/05/10	中國平安保險（集團）股份有限公司	38
N/129801	2018/05/10	2018/05/10	中國平安保險（集團）股份有限公司	41
N/129802	2018/05/10	2018/05/10	中國平安保險（集團）股份有限公司	42
N/129803	2018/05/10	2018/05/10	中國平安保險（集團）股份有限公司	44
N/129805	2018/05/10	2018/05/10	中國平安保險（集團）股份有限公司	09
N/129806	2018/05/10	2018/05/10	中國平安保險（集團）股份有限公司	35
N/129807	2018/05/10	2018/05/10	中國平安保險（集團）股份有限公司	36
N/129808	2018/05/10	2018/05/10	中國平安保險（集團）股份有限公司	38
N/129809	2018/05/10	2018/05/10	中國平安保險（集團）股份有限公司	41
N/129810	2018/05/10	2018/05/10	中國平安保險（集團）股份有限公司	42
N/129811	2018/05/10	2018/05/10	中國平安保險（集團）股份有限公司	44
N/129844	2018/05/10	2018/05/10	ICREO CO., LTD.	05
N/129845	2018/05/10	2018/05/10	ICREO CO., LTD.	05
N/129892	2018/05/10	2018/05/10	深圳市騎士傳奇網絡科技有限公司	09
N/129893	2018/05/10	2018/05/10	深圳市騎士傳奇網絡科技有限公司	41
N/129954	2018/05/10	2018/05/10	大昌華嘉香港有限公司 DKSH Hong Kong Limited	05
N/129964	2018/05/10	2018/05/10	Pure Licensing Limited	41
N/129965	2018/05/10	2018/05/10	Pure Licensing Limited	41
N/129966	2018/05/10	2018/05/10	Pure Licensing Limited	41
N/129974	2018/05/10	2018/05/10	COSMETIC RESEARCH GROUP	03
N/129975	2018/05/10	2018/05/10	COSMETIC RESEARCH GROUP	44
N/130057	2018/05/10	2018/05/10	Purasesu Pharmaceutical Co., Ltd.	03
N/130103	2018/05/10	2018/05/10	HERMES INTERNATIONAL	03
N/130215	2018/05/10	2018/05/10	香港網易互動娛樂有限公司 HONG KONG NETEASE INTERACTIVE ENTERTAINMENT LIMITED	09
N/130216	2018/05/10	2018/05/10	香港網易互動娛樂有限公司 HONG KONG NETEASE INTERACTIVE ENTERTAINMENT LIMITED	41
N/130217	2018/05/10	2018/05/10	楊靜純 IEONG CHENG SON	03
N/130218	2018/05/10	2018/05/10	楊靜純 IEONG CHENG SON	30

編號 N.º	註冊日期 Data de registo	批示日期 Data de despacho	權利人 Titular	類別 Classe
N/130219	2018/05/10	2018/05/10	楊靜純 IEONG CHENG SON	30
N/130234	2018/05/10	2018/05/10	上口文化娛樂有限公司 Singalong Entertainment Limited	03
N/130235	2018/05/10	2018/05/10	悅聚文化有限公司 Kuko Cultural Limitada	35
N/130236	2018/05/10	2018/05/10	悅聚文化有限公司 Kuko Cultural Limitada	41
N/130237	2018/05/10	2018/05/10	上口文化娛樂有限公司 Singalong Entertainment Limited	09
N/130238	2018/05/10	2018/05/10	上口文化娛樂有限公司 Singalong Entertainment Limited	11
N/130239	2018/05/10	2018/05/10	上口文化娛樂有限公司 Singalong Entertainment Limited	28
N/130240	2018/05/10	2018/05/10	華德亞洲有限公司 Wolter Asia Limited	11
N/130241	2018/05/10	2018/05/10	The Hongkong Land Company, Limited	35
N/130242	2018/05/10	2018/05/10	The Hongkong Land Company, Limited	41
N/130243	2018/05/10	2018/05/10	The Hongkong Land Company, Limited	35
N/130244	2018/05/10	2018/05/10	The Hongkong Land Company, Limited	41
N/130245	2018/05/10	2018/05/10	深圳市陳鵬鵬餐飲投資管理有限公司	43
N/130246	2018/05/10	2018/05/10	無錫市光彩機械製造有限公司	07
N/130248	2018/05/10	2018/05/10	鄭連校 Cheng Lin How	43
N/130249	2018/05/10	2018/05/10	澳門維京影業國際有限公司	41
N/130250	2018/05/10	2018/05/10	澳門維京影業國際有限公司	41
N/130251	2018/05/10	2018/05/10	重慶理文衛生用紙製造有限公司	05
N/130252	2018/05/10	2018/05/10	重慶理文衛生用紙製造有限公司	16
N/130253	2018/05/10	2018/05/10	重慶理文衛生用紙製造有限公司	05
N/130254	2018/05/10	2018/05/10	重慶理文衛生用紙製造有限公司	16
N/130255	2018/05/10	2018/05/10	重慶理文衛生用紙製造有限公司	05
N/130256	2018/05/10	2018/05/10	重慶理文衛生用紙製造有限公司	16
N/130257	2018/05/10	2018/05/10	重慶理文衛生用紙製造有限公司	05
N/130258	2018/05/10	2018/05/10	重慶理文衛生用紙製造有限公司	16
N/130259	2018/05/10	2018/05/10	重慶理文衛生用紙製造有限公司	05
N/130260	2018/05/10	2018/05/10	重慶理文衛生用紙製造有限公司	16
N/130262	2018/05/10	2018/05/10	OR投資有限公司 OR SOCIEDADE DE INVESTIMENTOS LIMITADA	41

編號 N.º	註冊日期 Data de registro	批示日期 Data de despacho	權利人 Titular	類別 Classe
N/130263	2018/05/10	2018/05/10	OR投資有限公司 OR SOCIEDADE DE INVESTIMENTOS LIMITADA	41
N/130264	2018/05/10	2018/05/10	CHINA LODGING HOLDINGS (HK) LIMITED	35
N/130265	2018/05/10	2018/05/10	CHINA LODGING HOLDINGS (HK) LIMITED	43
N/130266	2018/05/10	2018/05/10	CHINA LODGING HOLDINGS (HK) LIMITED	35
N/130267	2018/05/10	2018/05/10	CHINA LODGING HOLDINGS (HK) LIMITED	43
N/130268	2018/05/10	2018/05/10	CHINA LODGING HOLDINGS (HK) LIMITED	35
N/130269	2018/05/10	2018/05/10	CHINA LODGING HOLDINGS (HK) LIMITED	43
N/130270	2018/05/10	2018/05/10	CHINA LODGING HOLDINGS (HK) LIMITED	35
N/130271	2018/05/10	2018/05/10	CHINA LODGING HOLDINGS (HK) LIMITED	43
N/130272	2018/05/10	2018/05/10	Lai Sun Dining Limited	43
N/130273	2018/05/10	2018/05/10	Whistleblower Limited	25
N/130274	2018/05/10	2018/05/10	神灶餐飲發展有限公司	43
N/130275	2018/05/10	2018/05/10	利達裝飾工程有限公司	19
N/130276	2018/05/10	2018/05/10	利達裝飾工程有限公司	37
N/130278	2018/05/10	2018/05/10	SUNNEI S.r.l.	18
N/130279	2018/05/10	2018/05/10	SUNNEI S.r.l.	25
N/130314	2018/05/10	2018/05/10	Eli Lilly and Company	05
N/130315	2018/05/10	2018/05/10	MARC JACOBS TRADEMARKS L.L.C.	18
N/130316	2018/05/10	2018/05/10	MARC JACOBS TRADEMARKS L.L.C.	25
N/130317	2018/05/10	2018/05/10	MARC JACOBS TRADEMARKS L.L.C.	35
N/130319	2018/05/10	2018/05/10	梁應生 LEUNG YING SANG DAVID	35
N/130320	2018/05/10	2018/05/10	陳進 CHAN CHON	35
N/130326	2018/05/10	2018/05/10	單色生活有限公司 Monochrome Lifestyle Limitada	25
N/130327	2018/05/10	2018/05/10	單色生活有限公司 Monochrome Lifestyle Limitada	25
N/130328	2018/05/10	2018/05/10	蔡嘉雯 CHOI KA MAN	14
N/130329	2018/05/10	2018/05/10	LinkedIn Corporation	35
N/130330	2018/05/10	2018/05/10	LinkedIn Corporation	41
N/130331	2018/05/10	2018/05/10	LinkedIn Corporation	45
N/130332	2018/05/10	2018/05/10	Albion Co., Ltd.	03

編號 N.º	註冊日期 Data de registo	批示日期 Data de despacho	權利人 Titular	類別 Classe
N/130358	2018/05/10	2018/05/10	美之味良品有限公司 MEI & MEI ICHIBAN CO LIMITED	30
N/130359	2018/05/10	2018/05/10	美之味良品有限公司 MEI & MEI ICHIBAN CO LIMITED	43
N/130362	2018/05/10	2018/05/10	優客工場（北京）創業投資有限公司 UrWork (Beijing) Venture Investment Co., Ltd.	05
N/130363	2018/05/10	2018/05/10	優客工場（北京）創業投資有限公司 UrWork (Beijing) Venture Investment Co., Ltd.	09
N/130364	2018/05/10	2018/05/10	優客工場（北京）創業投資有限公司 UrWork (Beijing) Venture Investment Co., Ltd.	11
N/130365	2018/05/10	2018/05/10	優客工場（北京）創業投資有限公司 UrWork (Beijing) Venture Investment Co., Ltd.	16
N/130366	2018/05/10	2018/05/10	優客工場（北京）創業投資有限公司 UrWork (Beijing) Venture Investment Co., Ltd.	18
N/130367	2018/05/10	2018/05/10	優客工場（北京）創業投資有限公司 UrWork (Beijing) Venture Investment Co., Ltd.	20
N/130368	2018/05/10	2018/05/10	優客工場（北京）創業投資有限公司 UrWork (Beijing) Venture Investment Co., Ltd.	25
N/130369	2018/05/10	2018/05/10	優客工場（北京）創業投資有限公司 UrWork (Beijing) Venture Investment Co., Ltd.	30
N/130370	2018/05/10	2018/05/10	優客工場（北京）創業投資有限公司 UrWork (Beijing) Venture Investment Co., Ltd.	35
N/130371	2018/05/10	2018/05/10	優客工場（北京）創業投資有限公司 UrWork (Beijing) Venture Investment Co., Ltd.	36
N/130372	2018/05/10	2018/05/10	優客工場（北京）創業投資有限公司 UrWork (Beijing) Venture Investment Co., Ltd.	37
N/130373	2018/05/10	2018/05/10	優客工場（北京）創業投資有限公司 UrWork (Beijing) Venture Investment Co., Ltd.	38
N/130374	2018/05/10	2018/05/10	優客工場（北京）創業投資有限公司 UrWork (Beijing) Venture Investment Co., Ltd.	39
N/130375	2018/05/10	2018/05/10	優客工場（北京）創業投資有限公司 UrWork (Beijing) Venture Investment Co., Ltd.	40
N/130376	2018/05/10	2018/05/10	優客工場（北京）創業投資有限公司 UrWork (Beijing) Venture Investment Co., Ltd.	41
N/130377	2018/05/10	2018/05/10	優客工場（北京）創業投資有限公司 UrWork (Beijing) Venture Investment Co., Ltd.	42
N/130378	2018/05/10	2018/05/10	優客工場（北京）創業投資有限公司 UrWork (Beijing) Venture Investment Co., Ltd.	43
N/130379	2018/05/10	2018/05/10	優客工場（北京）創業投資有限公司 UrWork (Beijing) Venture Investment Co., Ltd.	44

編號 N.º	註冊日期 Data de registro	批示日期 Data de despacho	權利人 Titular	類別 Classe
N/130383	2018/05/10	2018/05/10	天利國際有限公司 T & L Company Limited	16
N/130384	2018/05/10	2018/05/10	天利國際有限公司 T & L Company Limited	35
N/130386	2018/05/10	2018/05/10	義烏市文翔眼鏡有限公司	09
N/130387	2018/05/10	2018/05/10	廣東香澤壹路生物科技有限公司	03
N/130396	2018/05/10	2018/05/10	志達科技有限公司	16
N/130397	2018/05/10	2018/05/10	志達科技有限公司	35
N/130409	2018/05/10	2018/05/10	Europarm Laboratoires Company Limited	05
N/130412	2018/05/10	2018/05/10	衍生行有限公司	30
N/130413	2018/05/10	2018/05/10	衍生行有限公司	32
N/130414	2018/05/10	2018/05/10	皇冠實業有限公司	05
N/130415	2018/05/10	2018/05/10	皇冠實業有限公司	05
N/130420	2018/05/10	2018/05/10	永南食品有限公司 Winner Food Products Limited	29
N/130421	2018/05/10	2018/05/10	永南食品有限公司 Winner Food Products Limited	30
N/130422	2018/05/10	2018/05/10	森科產品有限公司 SEMK PRODUCTS LIMITED	25
N/130423	2018/05/10	2018/05/10	森科產品有限公司 SEMK PRODUCTS LIMITED	25
N/130425	2018/05/10	2018/05/10	好時行有限公司 GREAT TIME LIMITADA, em inglês GREAT TIME LIMITED	35
N/130445	2018/05/10	2018/05/10	Amgen Inc.	05
N/130446	2018/05/10	2018/05/10	Monster Energy Company	32
N/130447	2018/05/10	2018/05/10	成都六盛投資管理有限公司	30
N/130448	2018/05/10	2018/05/10	成都六盛投資管理有限公司	43
N/130456	2018/05/10	2018/05/10	武漢芯景科技有限公司	09
N/130457	2018/05/10	2018/05/10	武漢芯景科技有限公司	35
N/130458	2018/05/10	2018/05/10	向傳忠	25
N/130459	2018/05/10	2018/05/10	重慶長順新型建材有限公司	19
N/130460	2018/05/10	2018/05/10	重慶野狼炫風文化傳播有限公司	35
N/130461	2018/05/10	2018/05/10	夏永芳	02
N/130462	2018/05/10	2018/05/10	澳優乳業(中國)有限公司	05
N/130463	2018/05/10	2018/05/10	澳優乳業(中國)有限公司	29
N/130464	2018/05/10	2018/05/10	澳優乳業(中國)有限公司	35

編號 N.º	註冊日期 Data de registo	批示日期 Data de despacho	權利人 Titular	類別 Classe
N/130465	2018/05/10	2018/05/10	澳優乳業（中國）有限公司	29
N/130466	2018/05/10	2018/05/10	澳優乳業（中國）有限公司	05
N/130467	2018/05/10	2018/05/10	澳優乳業（中國）有限公司	30
N/130468	2018/05/10	2018/05/10	澳優乳業（中國）有限公司	29
N/130469	2018/05/10	2018/05/10	澳優乳業（中國）有限公司	05
N/130470	2018/05/10	2018/05/10	澳優乳業（中國）有限公司	30
N/130471	2018/05/10	2018/05/10	澳優乳業（中國）有限公司	35
N/130472	2018/05/10	2018/05/10	澳優乳業（中國）有限公司	05
N/130473	2018/05/10	2018/05/10	澳優乳業（中國）有限公司	29
N/130474	2018/05/10	2018/05/10	澳優乳業（中國）有限公司	30
N/130475	2018/05/10	2018/05/10	澳優乳業（中國）有限公司	05
N/130476	2018/05/10	2018/05/10	澳優乳業（中國）有限公司	29
N/130477	2018/05/10	2018/05/10	Companhia de Telecomunicações de Macau, S.A.R.L.	09
N/130478	2018/05/10	2018/05/10	Companhia de Telecomunicações de Macau, S.A.R.L.	35
N/130479	2018/05/10	2018/05/10	Companhia de Telecomunicações de Macau, S.A.R.L.	38
N/130480	2018/05/10	2018/05/10	Companhia de Telecomunicações de Macau, S.A.R.L.	43
N/130481	2018/05/10	2018/05/10	Companhia de Telecomunicações de Macau, S.A.R.L.	09
N/130482	2018/05/10	2018/05/10	Companhia de Telecomunicações de Macau, S.A.R.L.	35
N/130483	2018/05/10	2018/05/10	Companhia de Telecomunicações de Macau, S.A.R.L.	38
N/130484	2018/05/10	2018/05/10	Companhia de Telecomunicações de Macau, S.A.R.L.	43
N/130485	2018/05/10	2018/05/10	Companhia de Telecomunicações de Macau, S.A.R.L.	09
N/130486	2018/05/10	2018/05/10	Companhia de Telecomunicações de Macau, S.A.R.L.	35
N/130487	2018/05/10	2018/05/10	Companhia de Telecomunicações de Macau, S.A.R.L.	38
N/130488	2018/05/10	2018/05/10	Companhia de Telecomunicações de Macau, S.A.R.L.	43
N/130490	2018/05/10	2018/05/10	Tyco Fire Products LP	09
N/130491	2018/05/10	2018/05/10	Tyco Fire Products LP	09
N/130497	2018/05/10	2018/05/10	MCO (IP) Holdings Limited	35
N/130498	2018/05/10	2018/05/10	MCO (IP) Holdings Limited	36
N/130499	2018/05/10	2018/05/10	MCO (IP) Holdings Limited	39
N/130500	2018/05/10	2018/05/10	MCO (IP) Holdings Limited	41
N/130501	2018/05/10	2018/05/10	MCO (IP) Holdings Limited	43
N/130502	2018/05/10	2018/05/10	MCO (IP) Holdings Limited	44
N/130503	2018/05/10	2018/05/10	戴澤鋒 TAI CHAK FONG	06



編號 N.º	註冊日期 Data de registro	批示日期 Data de despacho	權利人 Titular	類別 Classe
N/130504	2018/05/10	2018/05/10	戴澤鋒 TAI CHAK FONG	06
N/130505	2018/05/10	2018/05/10	澳門鼎益豐國際煙草有限公司	34
N/130506	2018/05/10	2018/05/10	澳門鼎益豐國際煙草有限公司	34
N/130511	2018/05/10	2018/05/10	Serta, Inc.	20
N/130512	2018/05/10	2018/05/10	黃志恆 WONG CHEE HANG	30
N/130515	2018/05/10	2018/05/10	Stéphanie CHARLES	03
N/130516	2018/05/10	2018/05/10	Bavaria N.V.	32
N/130524	2018/05/10	2018/05/10	廣東順德安耐特金屬科技有限公司	06
N/130564	2018/05/10	2018/05/10	就是俊傑音樂有限公司 JFJ PRODUCTIONS CORP. LIMITED	09
N/130565	2018/05/10	2018/05/10	就是俊傑音樂有限公司 JFJ PRODUCTIONS CORP. LIMITED	25
N/130566	2018/05/10	2018/05/10	就是俊傑音樂有限公司 JFJ PRODUCTIONS CORP. LIMITED	41
N/130567	2018/05/10	2018/05/10	The Polo/Lauren Company, L.P.	14
N/130568	2018/05/10	2018/05/10	北京石头世紀科技有限公司 BEIJING ROCKROBO TECHNOLOGY CO., LTD.	07
N/130569	2018/05/10	2018/05/10	KABUSHIKI KAISHA SQUARE ENIX HOLDINGS (ALSO TRADING AS SQUARE ENIX HOLDINGS CO., LTD.)	09
N/130570	2018/05/10	2018/05/10	KABUSHIKI KAISHA SQUARE ENIX HOLDINGS (ALSO TRADING AS SQUARE ENIX HOLDINGS CO., LTD.)	41
N/130571	2018/05/10	2018/05/10	深圳市互生科技有限公司	36
N/130572	2018/05/10	2018/05/10	深圳市互生科技有限公司	36
N/130573	2018/05/10	2018/05/10	北京三快科技有限公司 BEIJING SANKUAI TECHNOLOGY CO., LTD.	36
N/130574	2018/05/10	2018/05/10	北京三快科技有限公司 BEIJING SANKUAI TECHNOLOGY CO., LTD.	39
N/130575	2018/05/10	2018/05/10	北京三快科技有限公司 BEIJING SANKUAI TECHNOLOGY CO., LTD.	43
N/130576	2018/05/10	2018/05/10	上海漢濤信息諮詢有限公司 SHANGHAI HANTAO INFORMATION CONSULTING CO., LTD.	09
N/130577	2018/05/10	2018/05/10	上海漢濤信息諮詢有限公司 SHANGHAI HANTAO INFORMATION CONSULTING CO., LTD.	35
N/130578	2018/05/10	2018/05/10	上海漢濤信息諮詢有限公司 SHANGHAI HANTAO INFORMATION CONSULTING CO., LTD.	38

編號 N.º	註冊日期 Data de registo	批示日期 Data de despacho	權利人 Titular	類別 Classe
N/130579	2018/05/10	2018/05/10	上海漢濤信息諮詢有限公司 SHANGHAI HANTAO INFORMATION CONSULTING CO., LTD.	39
N/130580	2018/05/10	2018/05/10	上海漢濤信息諮詢有限公司 SHANGHAI HANTAO INFORMATION CONSULTING CO., LTD.	41
N/130581	2018/05/10	2018/05/10	上海漢濤信息諮詢有限公司 SHANGHAI HANTAO INFORMATION CONSULTING CO., LTD.	42
N/130582	2018/05/10	2018/05/10	上海漢濤信息諮詢有限公司 SHANGHAI HANTAO INFORMATION CONSULTING CO., LTD.	43
N/130583	2018/05/10	2018/05/10	溫偉成	35
N/130584	2018/05/10	2018/05/10	優酷網絡技術（北京）有限公司 YOUKU INTERNET TECHNOLOGY (BEIJING) CO., LTD.	42
N/130585	2018/05/10	2018/05/10	優酷網絡技術（北京）有限公司 YOUKU INTERNET TECHNOLOGY (BEIJING) CO., LTD.	42
N/130586	2018/05/10	2018/05/10	香港網易互動娛樂有限公司 HONG KONG NETEASE INTERACTIVE ENTERTAINMENT LIMITED	09
N/130587	2018/05/10	2018/05/10	香港網易互動娛樂有限公司 HONG KONG NETEASE INTERACTIVE ENTERTAINMENT LIMITED	41
N/130588	2018/05/10	2018/05/10	香港網易互動娛樂有限公司 HONG KONG NETEASE INTERACTIVE ENTERTAINMENT LIMITED	09
N/130589	2018/05/10	2018/05/10	香港網易互動娛樂有限公司 HONG KONG NETEASE INTERACTIVE ENTERTAINMENT LIMITED	41
N/130590	2018/05/10	2018/05/10	楊黎明	34
N/130591	2018/05/10	2018/05/10	楊黎明	34
N/130592	2018/05/10	2018/05/10	楊黎明	34
N/130595	2018/05/10	2018/05/10	江门市熱帶雨林戶外用品有限公司 Jiangmen Hylaeion Outdoor Products Co., Ltd.	25
N/130596	2018/05/10	2018/05/10	陳偉林 CHAN WAI LAM STEPHEN	36
N/130597	2018/05/10	2018/05/10	陳偉林 CHAN WAI LAM STEPHEN	35
N/130600	2018/05/10	2018/05/10	Wirecard AG	09
N/130601	2018/05/10	2018/05/10	Wirecard AG	35

編號 N.º	註冊日期 Data de registro	批示日期 Data de despacho	權利人 Titular	類別 Classe
N/130602	2018/05/10	2018/05/10	Wirecard AG	36
N/130603	2018/05/10	2018/05/10	Wirecard AG	38
N/130604	2018/05/10	2018/05/10	Wirecard AG	42
N/130605	2018/05/10	2018/05/10	Wirecard AG	45
N/130606	2018/05/10	2018/05/10	建棧投資有限公司	43
N/130607	2018/05/10	2018/05/10	公和荳品廠有限公司 KUNG WO BEAN CURD FACTORY LIMITED	29
N/130608	2018/05/10	2018/05/10	公和荳品廠有限公司 KUNG WO BEAN CURD FACTORY LIMITED	29
N/130609	2018/05/10	2018/05/10	公和荳品廠有限公司 KUNG WO BEAN CURD FACTORY LIMITED	29
N/130610	2018/05/10	2018/05/10	SOP INDUSTRIES SDN. BHD.	05
N/130612	2018/05/10	2018/05/10	Pfizer Inc.	05
N/130613	2018/05/10	2018/05/10	Weike (S) Pte Ltd	28
N/130614	2018/05/10	2018/05/10	Starbucks Corporation	30
N/130615	2018/05/10	2018/05/10	Starbucks Corporation	30
N/130621	2018/05/10	2018/05/10	Sunrise & Co (Pte) Ltd	25
N/130624	2018/05/10	2018/05/10	林杰明 LAM KIT MENG	05
N/130626	2018/05/10	2018/05/10	ANTÓNIO MANUEL BELARD DA FONSECA SOTERO	14
N/130627	2018/05/10	2018/05/10	真個棧貿易發展有限公司	30
N/130631	2018/05/10	2018/05/10	衍生行有限公司	30
N/130632	2018/05/10	2018/05/10	衍生行有限公司	32
N/130636	2018/05/10	2018/05/10	Séverine VINCOTTE	03
N/130637	2018/05/10	2018/05/10	江蘇雙溝酒業股份有限公司	33
N/130638	2018/05/10	2018/05/10	江蘇洋河酒廠股份有限公司	33
N/130639	2018/05/10	2018/05/10	北京國雙科技有限公司 Beijing Gridsum Technology Co., Ltd.	09
N/130640	2018/05/10	2018/05/10	北京國雙科技有限公司 Beijing Gridsum Technology Co., Ltd.	42
N/130641	2018/05/10	2018/05/10	連秀雄 LIAN XIUXIONG	25
N/130642	2018/05/10	2018/05/10	Chow Tai Fook Jewellery Company Limited	35
N/130643	2018/05/10	2018/05/10	Chow Tai Fook Jewellery Company Limited	41
N/130644	2018/05/10	2018/05/10	Chow Tai Fook Jewellery Company Limited	43
N/130645	2018/05/10	2018/05/10	米瑞安集團有限公司	32

編號 N.º	註冊日期 Data de registo	批示日期 Data de despacho	權利人 Titular	類別 Classe
N/130646	2018/05/10	2018/05/10	米瑞安集團有限公司	32
N/130647	2018/05/10	2018/05/10	米瑞安集團有限公司	32
N/130648	2018/05/10	2018/05/10	伊索樂器有限公司 IZZO Instrumentos Musicais Ltda	15
N/130655	2018/05/10	2018/05/10	張定邦 Agostinho Cheung	25
N/130656	2018/05/10	2018/05/10	小林制药株式会社 KOBAYASHI PHARMACEUTICAL CO., LTD.	03
N/130657	2018/05/10	2018/05/10	小林制药株式会社 KOBAYASHI PHARMACEUTICAL CO., LTD.	05
N/130658	2018/05/10	2018/05/10	小林制药株式会社 KOBAYASHI PHARMACEUTICAL CO., LTD.	10
N/130659	2018/05/10	2018/05/10	小林制药株式会社 KOBAYASHI PHARMACEUTICAL CO., LTD.	11
N/130660	2018/05/10	2018/05/10	小林制药株式会社 KOBAYASHI PHARMACEUTICAL CO., LTD.	21
N/130661	2018/05/10	2018/05/10	小林制药株式会社 KOBAYASHI PHARMACEUTICAL CO., LTD.	30
N/130662	2018/05/10	2018/05/10	小林制药株式会社 KOBAYASHI PHARMACEUTICAL CO., LTD.	31
N/130663	2018/05/10	2018/05/10	小林制药株式会社 KOBAYASHI PHARMACEUTICAL CO., LTD.	35
N/130664	2018/05/10	2018/05/10	小林制药株式会社 KOBAYASHI PHARMACEUTICAL CO., LTD.	03
N/130665	2018/05/10	2018/05/10	小林制药株式会社 KOBAYASHI PHARMACEUTICAL CO., LTD.	05
N/130666	2018/05/10	2018/05/10	小林制药株式会社 KOBAYASHI PHARMACEUTICAL CO., LTD.	10
N/130667	2018/05/10	2018/05/10	小林制药株式会社 KOBAYASHI PHARMACEUTICAL CO., LTD.	11
N/130668	2018/05/10	2018/05/10	小林制药株式会社 KOBAYASHI PHARMACEUTICAL CO., LTD.	21
N/130669	2018/05/10	2018/05/10	小林制药株式会社 KOBAYASHI PHARMACEUTICAL CO., LTD.	30
N/130670	2018/05/10	2018/05/10	小林制药株式会社 KOBAYASHI PHARMACEUTICAL CO., LTD.	31
N/130671	2018/05/10	2018/05/10	小林制药株式会社 KOBAYASHI PHARMACEUTICAL CO., LTD.	35
N/130672	2018/05/10	2018/05/10	小林制药株式会社 KOBAYASHI PHARMACEUTICAL CO., LTD.	03

編號 N.º	註冊日期 Data de registro	批示日期 Data de despacho	權利人 Titular	類別 Classe
N/130673	2018/05/10	2018/05/10	小林制药株式会社 KOBAYASHI PHARMACEUTICAL CO., LTD.	05
N/130674	2018/05/10	2018/05/10	小林制药株式会社 KOBAYASHI PHARMACEUTICAL CO., LTD.	10
N/130675	2018/05/10	2018/05/10	小林制药株式会社 KOBAYASHI PHARMACEUTICAL CO., LTD.	11
N/130676	2018/05/10	2018/05/10	小林制药株式会社 KOBAYASHI PHARMACEUTICAL CO., LTD.	21
N/130677	2018/05/10	2018/05/10	小林制药株式会社 KOBAYASHI PHARMACEUTICAL CO., LTD.	30
N/130678	2018/05/10	2018/05/10	小林制药株式会社 KOBAYASHI PHARMACEUTICAL CO., LTD.	31
N/130679	2018/05/10	2018/05/10	小林制药株式会社 KOBAYASHI PHARMACEUTICAL CO., LTD.	35
N/130680	2018/05/10	2018/05/10	福壽實業股份有限公司 FWUSOW INDUSTRY CO., LTD.	01
N/130681	2018/05/10	2018/05/10	福壽實業股份有限公司 FWUSOW INDUSTRY CO., LTD.	31
N/130682	2018/05/10	2018/05/10	福壽實業股份有限公司 FWUSOW INDUSTRY CO., LTD.	31
N/130683	2018/05/10	2018/05/10	福壽實業股份有限公司 FWUSOW INDUSTRY CO., LTD.	31
N/130685	2018/05/10	2018/05/10	ECOSA GROUP PTY LTD	10
N/130686	2018/05/10	2018/05/10	ECOSA GROUP PTY LTD	20
N/130687	2018/05/10	2018/05/10	ECOSA GROUP PTY LTD	24
N/130688	2018/05/10	2018/05/10	ECOSA GROUP PTY LTD	35
N/130689	2018/05/10	2018/05/10	THE A2 MILK COMPANY LIMITED	05
N/130690	2018/05/10	2018/05/10	THE A2 MILK COMPANY LIMITED	29
N/130691	2018/05/10	2018/05/10	THE A2 MILK COMPANY LIMITED	30
N/130692	2018/05/10	2018/05/10	THE A2 MILK COMPANY LIMITED	32
N/130693	2018/05/10	2018/05/10	THE A2 MILK COMPANY LIMITED	35
N/130695	2018/05/10	2018/05/10	THE A2 MILK COMPANY LIMITED	32
N/130696	2018/05/10	2018/05/10	THE A2 MILK COMPANY LIMITED	35
N/130707	2018/05/10	2018/05/10	THE A2 MILK COMPANY LIMITED	05
N/130708	2018/05/10	2018/05/10	THE A2 MILK COMPANY LIMITED	29
N/130709	2018/05/10	2018/05/10	THE A2 MILK COMPANY LIMITED	30
N/130710	2018/05/10	2018/05/10	THE A2 MILK COMPANY LIMITED	32

編號 N.º	註冊日期 Data de registo	批示日期 Data de despacho	權利人 Titular	類別 Classe
N/130711	2018/05/10	2018/05/10	THE A2 MILK COMPANY LIMITED	35
N/130712	2018/05/10	2018/05/10	THE A2 MILK COMPANY LIMITED	43
N/130713	2018/05/10	2018/05/10	THE A2 MILK COMPANY LIMITED	05
N/130714	2018/05/10	2018/05/10	THE A2 MILK COMPANY LIMITED	29
N/130715	2018/05/10	2018/05/10	THE A2 MILK COMPANY LIMITED	30
N/130716	2018/05/10	2018/05/10	THE A2 MILK COMPANY LIMITED	32
N/130717	2018/05/10	2018/05/10	THE A2 MILK COMPANY LIMITED	35
N/130718	2018/05/10	2018/05/10	THE A2 MILK COMPANY LIMITED	43
N/130719	2018/05/10	2018/05/10	THE A2 MILK COMPANY LIMITED	05
N/130720	2018/05/10	2018/05/10	THE A2 MILK COMPANY LIMITED	29
N/130721	2018/05/10	2018/05/10	THE A2 MILK COMPANY LIMITED	30
N/130722	2018/05/10	2018/05/10	THE A2 MILK COMPANY LIMITED	32
N/130723	2018/05/10	2018/05/10	THE A2 MILK COMPANY LIMITED	35
N/130724	2018/05/10	2018/05/10	THE A2 MILK COMPANY LIMITED	43
N/130725	2018/05/10	2018/05/10	THE A2 MILK COMPANY LIMITED	05
N/130726	2018/05/10	2018/05/10	THE A2 MILK COMPANY LIMITED	29
N/130727	2018/05/10	2018/05/10	THE A2 MILK COMPANY LIMITED	30
N/130728	2018/05/10	2018/05/10	THE A2 MILK COMPANY LIMITED	32
N/130729	2018/05/10	2018/05/10	THE A2 MILK COMPANY LIMITED	35
N/130730	2018/05/10	2018/05/10	THE A2 MILK COMPANY LIMITED	43
N/130731	2018/05/10	2018/05/10	THE A2 MILK COMPANY LIMITED	05
N/130732	2018/05/10	2018/05/10	THE A2 MILK COMPANY LIMITED	29
N/130733	2018/05/10	2018/05/10	THE A2 MILK COMPANY LIMITED	30
N/130734	2018/05/10	2018/05/10	THE A2 MILK COMPANY LIMITED	32
N/130735	2018/05/10	2018/05/10	THE A2 MILK COMPANY LIMITED	35
N/130736	2018/05/10	2018/05/10	THE A2 MILK COMPANY LIMITED	43
N/130737	2018/05/10	2018/05/10	THE A2 MILK COMPANY LIMITED	05
N/130738	2018/05/10	2018/05/10	THE A2 MILK COMPANY LIMITED	29
N/130739	2018/05/10	2018/05/10	THE A2 MILK COMPANY LIMITED	30
N/130740	2018/05/10	2018/05/10	THE A2 MILK COMPANY LIMITED	32
N/130741	2018/05/10	2018/05/10	THE A2 MILK COMPANY LIMITED	35
N/130742	2018/05/10	2018/05/10	THE A2 MILK COMPANY LIMITED	43
N/130743	2018/05/10	2018/05/10	THE A2 MILK COMPANY LIMITED	05
N/130744	2018/05/10	2018/05/10	THE A2 MILK COMPANY LIMITED	29

編號 N.º	註冊日期 Data de registro	批示日期 Data de despacho	權利人 Titular	類別 Classe
N/130745	2018/05/10	2018/05/10	THE A2 MILK COMPANY LIMITED	30
N/130746	2018/05/10	2018/05/10	THE A2 MILK COMPANY LIMITED	32
N/130747	2018/05/10	2018/05/10	THE A2 MILK COMPANY LIMITED	35
N/130748	2018/05/10	2018/05/10	THE A2 MILK COMPANY LIMITED	43
N/130749	2018/05/10	2018/05/10	THE A2 MILK COMPANY LIMITED	05
N/130750	2018/05/10	2018/05/10	THE A2 MILK COMPANY LIMITED	29
N/130751	2018/05/10	2018/05/10	THE A2 MILK COMPANY LIMITED	30
N/130752	2018/05/10	2018/05/10	THE A2 MILK COMPANY LIMITED	32
N/130753	2018/05/10	2018/05/10	THE A2 MILK COMPANY LIMITED	35
N/130754	2018/05/10	2018/05/10	THE A2 MILK COMPANY LIMITED	43
N/130755	2018/05/10	2018/05/10	THE A2 MILK COMPANY LIMITED	05
N/130756	2018/05/10	2018/05/10	THE A2 MILK COMPANY LIMITED	29
N/130757	2018/05/10	2018/05/10	THE A2 MILK COMPANY LIMITED	30
N/130758	2018/05/10	2018/05/10	THE A2 MILK COMPANY LIMITED	32
N/130759	2018/05/10	2018/05/10	THE A2 MILK COMPANY LIMITED	35
N/130760	2018/05/10	2018/05/10	THE A2 MILK COMPANY LIMITED	43
N/130761	2018/05/10	2018/05/10	THE A2 MILK COMPANY LIMITED	05
N/130762	2018/05/10	2018/05/10	THE A2 MILK COMPANY LIMITED	29
N/130763	2018/05/10	2018/05/10	THE A2 MILK COMPANY LIMITED	30
N/130764	2018/05/10	2018/05/10	THE A2 MILK COMPANY LIMITED	32
N/130765	2018/05/10	2018/05/10	THE A2 MILK COMPANY LIMITED	35
N/130766	2018/05/10	2018/05/10	THE A2 MILK COMPANY LIMITED	43
N/130767	2018/05/10	2018/05/10	THE A2 MILK COMPANY LIMITED	05
N/130768	2018/05/10	2018/05/10	THE A2 MILK COMPANY LIMITED	29
N/130769	2018/05/10	2018/05/10	THE A2 MILK COMPANY LIMITED	30
N/130770	2018/05/10	2018/05/10	THE A2 MILK COMPANY LIMITED	32
N/130771	2018/05/10	2018/05/10	THE A2 MILK COMPANY LIMITED	35
N/130772	2018/05/10	2018/05/10	THE A2 MILK COMPANY LIMITED	43
N/130773	2018/05/10	2018/05/10	THE A2 MILK COMPANY LIMITED	05
N/130774	2018/05/10	2018/05/10	THE A2 MILK COMPANY LIMITED	29
N/130775	2018/05/10	2018/05/10	THE A2 MILK COMPANY LIMITED	30
N/130776	2018/05/10	2018/05/10	THE A2 MILK COMPANY LIMITED	32
N/130777	2018/05/10	2018/05/10	THE A2 MILK COMPANY LIMITED	35
N/130778	2018/05/10	2018/05/10	THE A2 MILK COMPANY LIMITED	43

編號 N.º	註冊日期 Data de registo	批示日期 Data de despacho	權利人 Titular	類別 Classe
N/130779	2018/05/10	2018/05/10	Jacobson Group Management Limited	05
N/130780	2018/05/10	2018/05/10	Jacobson Group Management Limited	29
N/130781	2018/05/10	2018/05/10	Jacobson Group Management Limited	30
N/130782	2018/05/10	2018/05/10	Jacobson Group Management Limited	05
N/130783	2018/05/10	2018/05/10	Jacobson Group Management Limited	29
N/130784	2018/05/10	2018/05/10	Jacobson Group Management Limited	30
N/130785	2018/05/10	2018/05/10	環球互聯網有限公司	09
N/130786	2018/05/10	2018/05/10	環球互聯網有限公司	35
N/130787	2018/05/10	2018/05/10	環球互聯網有限公司	41
N/130788	2018/05/10	2018/05/10	環球互聯網有限公司	42
N/130789	2018/05/10	2018/05/10	李禮忠 Lei Lai Chong	42
N/130790	2018/05/10	2018/05/10	黃勁松 VONG KENG CHONG	30
N/130791	2018/05/10	2018/05/10	黃勁松 VONG KENG CHONG	43
N/130792	2018/05/10	2018/05/10	黃勁松 VONG KENG CHONG	30
N/130793	2018/05/10	2018/05/10	黃勁松 VONG KENG CHONG	43
N/130794	2018/05/10	2018/05/10	DSM IP Assets B.V.	01
N/130795	2018/05/10	2018/05/10	DSM IP Assets B.V.	03
N/130796	2018/05/10	2018/05/10	四川海底撈餐飲股份有限公司 SICHUAN HAIDILAO CATERING COMPANY LIMITED	11
N/130797	2018/05/10	2018/05/10	廣州市酷美化妝品有限公司	03
N/130798	2018/05/10	2018/05/10	羅傑有限公司 Rokid Corporation Limited	09
N/130800	2018/05/10	2018/05/10	廣州金域醫學檢驗集團股份有限公司 Guangzhou Kingmed Diagnostics Group Co.,Ltd	10
N/130801	2018/05/10	2018/05/10	廣州金域醫學檢驗集團股份有限公司 Guangzhou Kingmed Diagnostics Group Co.,Ltd	35
N/130802	2018/05/10	2018/05/10	廣州金域醫學檢驗集團股份有限公司 Guangzhou Kingmed Diagnostics Group Co.,Ltd	39
N/130803	2018/05/10	2018/05/10	廣州金域醫學檢驗集團股份有限公司 Guangzhou Kingmed Diagnostics Group Co.,Ltd	41
N/130804	2018/05/10	2018/05/10	廣州金域醫學檢驗集團股份有限公司 Guangzhou Kingmed Diagnostics Group Co.,Ltd	42



編號 N.º	註冊日期 Data de registro	批示日期 Data de despacho	權利人 Titular	類別 Classe
N/130805	2018/05/10	2018/05/10	廣州金域醫學檢驗集團股份有限公司 Guangzhou Kingmed Diagnostics Group Co.,Ltd	44
N/130806	2018/05/10	2018/05/10	汕頭市匯豐泰動漫玩具有限公司 Shantou Huifengtai Cartoon Toys Co., Ltd.	28
N/130813	2018/05/10	2018/05/10	新咖啡有限公司	30
N/130814	2018/05/10	2018/05/10	新咖啡有限公司	30
N/130815	2018/05/10	2018/05/10	新咖啡有限公司	30
N/130816	2018/05/10	2018/05/10	新咖啡有限公司	41
N/130817	2018/05/10	2018/05/10	新咖啡有限公司	43
N/130818	2018/05/10	2018/05/10	忠誠藥房有限公司	05
N/130819	2018/05/10	2018/05/10	忠誠藥房有限公司	30
N/130820	2018/05/10	2018/05/10	忠誠藥房有限公司	30
N/130821	2018/05/10	2018/05/10	忠誠藥房有限公司	30
N/130822	2018/05/10	2018/05/10	忠誠藥房有限公司	30
N/130823	2018/05/10	2018/05/10	忠誠藥房有限公司	30
N/130824	2018/05/10	2018/05/10	忠誠藥房有限公司	30
N/130831	2018/05/10	2018/05/10	忠誠藥房有限公司	30
N/130838	2018/05/10	2018/05/10	忠誠藥房有限公司	30
N/130844	2018/05/10	2018/05/10	忠誠藥房有限公司	03
N/130845	2018/05/10	2018/05/10	忠誠藥房有限公司	03
N/130846	2018/05/10	2018/05/10	Skyworth Group Co., Ltd.	09
N/130849	2018/05/10	2018/05/10	澎澄飯店股份有限公司 DISCOVERY HOTEL CORPORATION	16
N/130850	2018/05/10	2018/05/10	澎澄飯店股份有限公司 DISCOVERY HOTEL CORPORATION	43
N/130851	2018/05/10	2018/05/10	FERRETTI S.P.A.	12
N/130852	2018/05/10	2018/05/10	FERRETTI S.P.A.	12
N/130853	2018/05/10	2018/05/10	FERRETTI S.P.A.	12
N/130854	2018/05/10	2018/05/10	FERRETTI S.P.A.	12
N/130855	2018/05/10	2018/05/10	DIESEL S.P.A.	09
N/130856	2018/05/10	2018/05/10	Dunlopillo (Malaysia) Sdn Bhd	24
N/130865	2018/05/10	2018/05/10	摩西莫控股有限責任公司 MOSSIMO HOLDINGS LLC	28
N/130868	2018/05/10	2018/05/10	貢茶國際股份有限公司 ROYAL TEA TAIWAN CO., LTD.	16

編號 N.º	註冊日期 Data de registo	批示日期 Data de despacho	權利人 Titular	類別 Classe
N/130869	2018/05/10	2018/05/10	貢茶國際股份有限公司 ROYAL TEA TAIWAN CO., LTD.	21
N/130870	2018/05/10	2018/05/10	貢茶國際股份有限公司 ROYAL TEA TAIWAN CO., LTD.	30
N/130871	2018/05/10	2018/05/10	貢茶國際股份有限公司 ROYAL TEA TAIWAN CO., LTD.	43
N/130872	2018/05/10	2018/05/10	KOBAYASHI PHARMACEUTICAL CO., LTD.	01
N/130873	2018/05/10	2018/05/10	KOBAYASHI PHARMACEUTICAL CO., LTD.	09
N/130874	2018/05/10	2018/05/10	KOBAYASHI PHARMACEUTICAL CO., LTD.	16
N/130875	2018/05/10	2018/05/10	KOBAYASHI PHARMACEUTICAL CO., LTD.	18
N/130876	2018/05/10	2018/05/10	KOBAYASHI PHARMACEUTICAL CO., LTD.	20
N/130877	2018/05/10	2018/05/10	KOBAYASHI PHARMACEUTICAL CO., LTD.	24
N/130878	2018/05/10	2018/05/10	KOBAYASHI PHARMACEUTICAL CO., LTD.	25
N/130879	2018/05/10	2018/05/10	KOBAYASHI PHARMACEUTICAL CO., LTD.	26
N/130880	2018/05/10	2018/05/10	KOBAYASHI PHARMACEUTICAL CO., LTD.	29
N/130881	2018/05/10	2018/05/10	KOBAYASHI PHARMACEUTICAL CO., LTD.	32
N/130882	2018/05/10	2018/05/10	KOBAYASHI PHARMACEUTICAL CO., LTD.	01
N/130883	2018/05/10	2018/05/10	KOBAYASHI PHARMACEUTICAL CO., LTD.	09
N/130884	2018/05/10	2018/05/10	KOBAYASHI PHARMACEUTICAL CO., LTD.	16
N/130885	2018/05/10	2018/05/10	KOBAYASHI PHARMACEUTICAL CO., LTD.	18
N/130886	2018/05/10	2018/05/10	KOBAYASHI PHARMACEUTICAL CO., LTD.	20
N/130887	2018/05/10	2018/05/10	KOBAYASHI PHARMACEUTICAL CO., LTD.	24
N/130888	2018/05/10	2018/05/10	KOBAYASHI PHARMACEUTICAL CO., LTD.	25
N/130889	2018/05/10	2018/05/10	KOBAYASHI PHARMACEUTICAL CO., LTD.	26
N/130890	2018/05/10	2018/05/10	KOBAYASHI PHARMACEUTICAL CO., LTD.	29
N/130891	2018/05/10	2018/05/10	KOBAYASHI PHARMACEUTICAL CO., LTD.	32
N/130892	2018/05/10	2018/05/10	KOBAYASHI PHARMACEUTICAL CO., LTD.	01
N/130893	2018/05/10	2018/05/10	KOBAYASHI PHARMACEUTICAL CO., LTD.	09
N/130894	2018/05/10	2018/05/10	KOBAYASHI PHARMACEUTICAL CO., LTD.	16
N/130895	2018/05/10	2018/05/10	KOBAYASHI PHARMACEUTICAL CO., LTD.	18
N/130896	2018/05/10	2018/05/10	KOBAYASHI PHARMACEUTICAL CO., LTD.	20
N/130897	2018/05/10	2018/05/10	KOBAYASHI PHARMACEUTICAL CO., LTD.	24
N/130898	2018/05/10	2018/05/10	KOBAYASHI PHARMACEUTICAL CO., LTD.	25
N/130899	2018/05/10	2018/05/10	KOBAYASHI PHARMACEUTICAL CO., LTD.	26
N/130900	2018/05/10	2018/05/10	KOBAYASHI PHARMACEUTICAL CO., LTD.	29

編號 N.º	註冊日期 Data de registro	批示日期 Data de despacho	權利人 Titular	類別 Classe
N/130901	2018/05/10	2018/05/10	KOBAYASHI PHARMACEUTICAL CO., LTD.	32
N/130902	2018/05/10	2018/05/10	唐利商貿（上海）有限公司	25
N/130903	2018/05/10	2018/05/10	唐利商貿（上海）有限公司	35
N/130904	2018/05/10	2018/05/10	唐利商貿（上海）有限公司	35
N/130905	2018/05/10	2018/05/10	上海親考國際貿易有限公司	25
N/130906	2018/05/10	2018/05/10	廣東順德安耐特金屬科技有限公司	06
N/130907	2018/05/10	2018/05/10	許明星 HOI MENG SENG	28
N/130911	2018/05/10	2018/05/10	pdc, INC.	03
N/130912	2018/05/10	2018/05/10	BENQ CORPORATION	09
N/130913	2018/05/10	2018/05/10	BENQ CORPORATION	20
N/130914	2018/05/10	2018/05/10	The Quaker Oats Company	29
N/130915	2018/05/10	2018/05/10	The Quaker Oats Company	30
N/130918	2018/05/10	2018/05/10	檸檬樹資訊科技有限公司	42
N/130921	2018/05/10	2018/05/10	湯之麵有限公司	43
N/130970	2018/05/10	2018/05/10	樺麗國際有限公司	39
N/130971	2018/05/10	2018/05/10	MCO (IP) Holdings Limited	35
N/130972	2018/05/10	2018/05/10	MCO (IP) Holdings Limited	36
N/130973	2018/05/10	2018/05/10	MCO (IP) Holdings Limited	39
N/130974	2018/05/10	2018/05/10	MCO (IP) Holdings Limited	41
N/130975	2018/05/10	2018/05/10	MCO (IP) Holdings Limited	43
N/130976	2018/05/10	2018/05/10	MCO (IP) Holdings Limited	44
N/130977	2018/05/10	2018/05/10	MCO (IP) Holdings Limited	35
N/130978	2018/05/10	2018/05/10	MCO (IP) Holdings Limited	36
N/130979	2018/05/10	2018/05/10	MCO (IP) Holdings Limited	39
N/130980	2018/05/10	2018/05/10	MCO (IP) Holdings Limited	41
N/130981	2018/05/10	2018/05/10	MCO (IP) Holdings Limited	43
N/130982	2018/05/10	2018/05/10	MCO (IP) Holdings Limited	44
N/130983	2018/05/10	2018/05/10	MCO (IP) Holdings Limited	35
N/130984	2018/05/10	2018/05/10	MCO (IP) Holdings Limited	36
N/130985	2018/05/10	2018/05/10	MCO (IP) Holdings Limited	39
N/130986	2018/05/10	2018/05/10	MCO (IP) Holdings Limited	41
N/130987	2018/05/10	2018/05/10	MCO (IP) Holdings Limited	43
N/130988	2018/05/10	2018/05/10	MCO (IP) Holdings Limited	44

編號 N.º	註冊日期 Data de registo	批示日期 Data de despacho	權利人 Titular	類別 Classe
N/130998	2018/05/10	2018/05/10	官山礦泉水有限公司	32
N/130999	2018/05/10	2018/05/10	官山礦泉水有限公司	32
N/131000	2018/05/10	2018/05/10	上海永琪美容美髮經營管理有限公司	44
N/131001	2018/05/10	2018/05/10	株式會社麥姝俊美製作所 MASH BEAUTY LAB CO., LTD.	03
N/131002	2018/05/10	2018/05/10	株式會社麥姝俊美製作所 MASH BEAUTY LAB CO., LTD.	35
N/131003	2018/05/10	2018/05/10	株式會社麥姝俊美製作所 MASH BEAUTY LAB CO., LTD.	03
N/131004	2018/05/10	2018/05/10	株式會社麥姝俊美製作所 MASH BEAUTY LAB CO., LTD.	03
N/131005	2018/05/10	2018/05/10	株式會社麥姝俊美製作所 MASH BEAUTY LAB CO., LTD.	03
N/131007	2018/05/10	2018/05/10	株式會社麥姝俊美製作所 MASH BEAUTY LAB CO., LTD.	03
N/131008	2018/05/10	2018/05/10	株式會社麥姝俊美製作所 MASH BEAUTY LAB CO., LTD.	03
N/131012	2018/05/10	2018/05/10	株式會社麥姝俊美製作所 MASH BEAUTY LAB CO., LTD.	03
N/131014	2018/05/10	2018/05/10	株式會社麥姝俊美製作所 MASH BEAUTY LAB CO., LTD.	03
N/131016	2018/05/10	2018/05/10	株式會社麥姝俊美製作所 MASH BEAUTY LAB CO., LTD.	03

## 部分批給及部分拒絕

*Concessão parcial e recusa parcial*

根據12月13日第97/99/M號法令

Nos termos do D.L. n.º 97/99/M, de 13 de Dezembro

編號 N.º	N/126276
註冊日期 Data de registo	2018/05/10
批示日期 Data de despacho	2018/05/10
權利人 Titular	天明製藥股份有限公司
分類 Classe	5
根據第214條第2款a)項，結合第216條的規定，拒絕“跌打藥油”產品的註冊，而批給“中藥成藥、中草藥、中草藥藥油、中藥藥酒、草藥茶（藥用）、草藥製品（藥用）、草本製品（藥用）、藥用口服液、人參靈芝孢子粉（藥用食品）、營養補充劑、醫療食品、藥用飲料、營養食品（藥用）、健康營養食品（醫藥用）、營養補充品（藥用）、中式醫藥營養品、營養補充、蛋白質膳食補充劑、蟲草雞精、雞精（膳食補充劑）”產品的商標註冊申請。	

編號 N.º	N/127862
註冊日期 Data de registo	2018/05/10
批示日期 Data de despacho	2018/05/10
權利人 Titular	忠國際藥業有限公司
分類 Classe	5
根據第214條第2款a)項，結合第216條的規定，拒絕“消毒劑，消滅有害動物製劑，殺真菌劑，除莠劑”產品的註冊，而批給“醫用和獸醫用製劑，醫用衛生製劑，醫用營養品，嬰兒食品，膏藥，繃敷材料，填塞牙孔和牙模用料”產品的商標註冊申請。	
編號 N.º	N/127728至N/127730、N/127732至N/127734、N/127737
註冊日期 Data de registo	2018/05/10
批示日期 Data de despacho	2018/05/10
權利人 Titular	鴻運貿易（國際）有限公司 Hung Win Trading Company Limited
分類 Classe	5
根據第214條第2款a)項，結合第216條的規定，拒絕“藥油；藥用軟膏；藥物飲料；醫腦藥丸；營養食品；保健食品；健康食品”產品的註冊，而批給“藥劑；草藥製劑；中醫藥配方；人用藥；醫用藥物；藥用膠囊；中藥成藥；醫用營養品”產品的商標註冊申請。	
編號 N.º	N/127735
註冊日期 Data de registo	2018/05/10
批示日期 Data de despacho	2018/05/10
權利人 Titular	鴻運貿易（國際）有限公司
分類 Classe	5
根據第214條第2款a)項，結合第216條的規定，拒絕“藥油；藥用軟膏；藥物飲料；醫腦藥丸”產品的註冊，而批給“藥劑；草藥製劑；中醫藥配方；人用藥；醫用藥物；藥用膠囊；中藥成藥；醫用營養品；營養食品；保健食品；健康食品。”產品的商標註冊申請。	
編號 N.º	N/127736
註冊日期 Data de registo	2018/05/10
批示日期 Data de despacho	2018/05/10
權利人 Titular	鴻運貿易（國際）有限公司
分類 Classe	5
根據第214條第2款a)項，結合第216條的規定，拒絕“醫腦藥丸；營養食品；保健食品；健康食品”產品的註冊，而批給“藥劑；草藥製劑；中醫藥配方；藥油；藥用軟膏；人用藥；藥物飲料；醫用藥物；藥用膠囊；中藥成藥；醫用營養品”產品的商標註冊申請。	

拒絕

**Recusa**

編號 N.º	批示日期 Data de despacho	申請人 Requerente	類別 Classe	備註 Observações 根據12月13日第97/99/M號法令 Nos termos do D.L. n.º 97/99/M, de 13 de Dezembro
N/114841	2018/05/14	Edgewell Personal Care Brands, LLC	05	第214條第1款a)項及第9條第1款a)項，結合第199條第1款b)項。 Alínea a) do n.º 1 do art.º 214.º e a alínea a) do n.º 1 do art.º 9.º, conjugado com a alínea b) do n.º 1 do art.º 199.º

編號 N.º	批示日期 Data de despacho	申請人 Requerente	類別 Classe	備註 Observações 根據12月13日第97/99/M號法令 Nos termos do D.L. n.º 97/99/M, de 13 de Dezembro
N/116281	2018/05/14	創康有限公司 CREATION WEALTH LIMITED	30	第214條第2款a) 項。 Alínea a) do n.º 2 do art.º 214.º
N/116435	2018/05/14	國城醫藥有限公司	05	第214條第1款a) 項及第9條第1款a) 項，結合第199條第1款b) 項。 Alínea a) do n.º 1 do art.º 214.º e a alínea a) do n.º 1 do art.º 9.º, conjugado com a alínea b) do n.º 1 do art.º 199.º
N/116436	2018/05/14	國城醫藥有限公司	05	第214條第1款a) 項及第9條第1款a) 項，結合第199條第1款b) 項及c) 項。 Alínea a) do n.º 1 do art.º 214.º e a alínea a) do n.º 1 do art.º 9.º, conjugado com a alínea b) e a alínea c) do n.º 1 do art.º 199.º
N/116966	2018/05/14	BAREFOOT DREAMS, INC.	25	第214條第1款a) 項及第9條第1款a) 項，結合第199條第1款b) 項及c) 項。 Alínea a) do n.º 1 do art.º 214.º e a alínea a) do n.º 1 do art.º 9.º, conjugado com a alínea b) e a alínea c) do n.º 1 do art.º 199.º
N/116967	2018/05/14	BAREFOOT DREAMS, INC.	25	第214條第1款a) 項及第9條第1款a) 項，結合第199條第1款b) 項及c) 項。 Alínea a) do n.º 1 do art.º 214.º e a alínea a) do n.º 1 do art.º 9.º, conjugado com a alínea b) e a alínea c) do n.º 1 do art.º 199.º
N/117694	2018/05/14	國城醫藥有限公司	05	第214條第1款a) 項及第9條第1款a) 項，結合第199條第1款b) 項。 Alínea a) do n.º 1 do art.º 214.º e a alínea a) do n.º 1 do art.º 9.º, conjugado com a alínea b) do n.º 1 do art.º 199.º
N/117696	2018/05/14	國城醫藥有限公司	05	第214條第1款a) 項及第9條第1款a) 項，結合第199條第1款b) 項。 Alínea a) do n.º 1 do art.º 214.º e a alínea a) do n.º 1 do art.º 9.º, conjugado com a alínea b) do n.º 1 do art.º 199.º
N/118129	2018/05/14	Albion Co., Ltd.	03	第214條第2款b) 項，結合第215條第1款。 Alínea b) do n.º 2 do art.º 214.º, conjugado com o art.º 215.º
N/118627	2018/05/14	澳門鴻美貿易有限公司	34	第214條第2款a) 項，結合第9條第1款e) 項。 Alínea a) do n.º 2 do art.º 214.º, conjugado com a alínea e) do n.º 1 do art.º 9.º
N/118628	2018/05/14	澳門鴻美貿易有限公司	34	第214條第2款a) 項。 Alínea a) do n.º 2 do art.º 214.º
N/118732	2018/05/03	CHAN KUOK LOK	05	第214條第2款b) 項，結合第215條及第9條第1款c) 項，適用於第214條第1款a) 項。 Alínea b) do n.º 2 do art.º 214.º, conjugado com o art.º 215.º e a alínea c) do n.º 1 do art.º 9.º, aplicável ex vi a alínea a) do n.º 1 do art.º 214.º

編號 N.º	批示日期 Data de despacho	申請人 Requerente	類別 Classe	備註 Observações 根據12月13日第97/99/M號法令 Nos termos do D.L. n.º 97/99/M, de 13 de Dezembro
N/118734	2018/05/03	CHAN KUOK LOK	05	第214條第2款b)項，結合第215條及第9條第1款c)項，適用於第214條第1款a)項。 Alínea b) do n.º 2 do art.º 214.º, conjugado com o art.º 215.º e a alínea c) do n.º 1 do art.º 9.º, aplicável ex vi a alínea a) do n.º 1 do art.º 214.º
N/119605	2018/05/08	Geneve Holdings Sdn. Bhd.	14	第214條第2款b)項及第9條第1款c)項，適用於第214條第1款a)項。 Alínea b) do n.º 2 do art.º 214.º e a alínea c) do n.º 1 do art.º 9.º, aplicável ex vi a alínea a) do n.º 1 do art.º 214.º
N/120085	2018/05/11	連秀雄	25	第214條第1款a)項，結合第9條第1款e)項。 Alínea a) do n.º 1 do art.º 214.º, conjugado com a alínea e) do n.º 1 do art.º 9.º
N/120354	2018/05/10	國城醫藥有限公司	30	第214條第2款b)項，結合第214條第1款。 Alínea b) do n.º 2 do art.º 214.º, conjugado com o n.º 1 do art.º 214.º
N/124061	2018/05/11	連秀雄 Lian XiuXiong	25	第214條第1款a)項，結合第9條第1款e)項。 Alínea a) do n.º 1 do art.º 214.º, conjugado com a alínea e) do n.º 1 do art.º 9.º
N/126192	2018/05/10	陳時培	25	第214條第2款a)項及第214條第1款a)項，結合第9條第1款c)項。 Alínea a) do n.º 2 do art.º 214.º e a alínea a) do n.º 1 do art.º 214.º, conjugado com a alínea c) do n.º 1 do art.º 9.º

## 續期

**Renovação**

編號 N.º						
P/000335 (282-M)	P/000336 (283-M)	P/000337 (284-M)	P/000341 (288-M)	P/000342 (289-M)	P/000343 (290-M)	P/000344 (291-M)
P/000346 (293-M)	P/000347 (294-M)	P/000348 (295-M)	P/000349 (296-M)	P/000350 (297-M)	P/000351 (298-M)	P/000352 (299-M)
P/000353 (300-M)	P/000355 (301-M)	P/001276 (1181-M)	P/001286 (1191-M)	P/001287 (1192-M)	P/009300 (9068-M)	P/009301 (9069-M)
P/009826 (9650-M)	P/009827 (9651-M)	P/009828 (9652-M)	P/009829 (9653-M)	P/010413 (10288-M)	P/010618 (10503-M)	P/010619 (10504-M)
P/010622 (10507-M)	P/010623 (10508-M)	P/012269 (12168-M)	P/012595 (12469-M)	P/012726 (12911-M)	P/012727 (12912-M)	P/012766 (12719-M)
P/013015 (12899-M)	P/014132 (14069-M)	P/014133 (14070-M)	P/014134 (14071-M)	P/014135 (14072-M)	N/001864	N/001865
N/001938	N/001975	N/001976	N/002190	N/002194	N/002205	N/002206

編號 N.º						
N/002207	N/002208	N/002209	N/002210	N/002211	N/002212	N/002213
N/002431	N/012499	N/012500	N/012501	N/012502	N/012505	N/012506
N/012727	N/012729	N/012731	N/012732	N/012761	N/012762	N/012763
N/012764	N/012765	N/012766	N/012767	N/012768	N/012769	N/012770
N/012771	N/012772	N/012773	N/012774	N/012775	N/012776	N/012777
N/012778	N/012779	N/012780	N/012781	N/012782	N/012783	N/012784
N/012785	N/012867	N/012945	N/012946	N/012980	N/012982	N/012983
N/013001	N/013018	N/013024	N/013025	N/013026	N/013027	N/013028
N/013029	N/013069	N/013144	N/013157	N/013333	N/013340	N/013341
N/013342	N/013384	N/013385	N/013386	N/013387	N/013400	N/013401
N/013597	N/013669	N/013670	N/013786	N/013867	N/013908	N/013910
N/013913	N/013914	N/013915	N/013917	N/013918	N/013919	N/013920
N/013921	N/013968	N/013969	N/013970	N/013971	N/014122	N/014123
N/014131	N/014182	N/014183	N/014184	N/014185	N/014186	N/014187
N/014190	N/050174	N/050175	N/050176	N/050177	N/050178	N/051660
N/051661	N/051662	N/051849	N/051850	N/051851	N/051852	N/051853
N/051854	N/051855	N/051856	N/052244	N/052251	N/052384	N/052385
N/052434	N/052485	N/052579	N/052580	N/052701	N/052702	N/052706
N/052750	N/052788	N/052789	N/052790	N/052916	N/052917	N/052983
N/052984	N/052996	N/053216	N/053217	N/053218	N/053219	N/053220
N/053264	N/053441	N/053442	N/053443	N/053444	N/053445	N/053446
N/053447	N/053465	N/053542	N/053596	N/053597	N/053598	N/053599
N/053640	N/053641	N/053675	N/053719	N/053788	N/053843	N/053844
N/053845	N/053846	N/053863	N/053864	N/053865	N/053892	N/053893
N/053894	N/053895	N/053896	N/053897	N/053911	N/053912	N/053913
N/053914	N/053928	N/053953	N/053959	N/053961	N/053983	N/053984
N/054023	N/054075	N/054077	N/054078	N/054087	N/054093	N/054094
N/054119	N/054120	N/054160	N/054161	N/054169	N/054188	N/054240
N/054241	N/054242	N/054243	N/054244	N/054245	N/054246	N/054247
N/054257	N/054298	N/054332	N/054336	N/054337	N/054344	N/054443
N/054461	N/054462	N/054463	N/054464	N/054465	N/054466	N/054467
N/054468	N/054470	N/054471	N/054472	N/054475	N/054476	N/054477
N/054482	N/054545	N/054563	N/054574	N/054626	N/054661	N/054711
N/054808	N/054921	N/055015	N/055016	N/055017	N/055018	N/055046
N/055088	N/055089	N/055090	N/055093	N/055094	N/055095	N/055126
N/055127	N/055128	N/055258	N/055310	N/055311	N/055321	N/055324
N/055328	N/055329	N/055330	N/055485	N/055952	N/056134	N/056153



編號 N.º						
N/056205	N/056235	N/056419	N/056420	N/056472	N/056568	N/056569
N/056570	N/056571	N/056598	N/056599	N/056600	N/056601	N/056602
N/056603	N/056682	N/056684	N/056685	N/056686	N/056687	N/056688
N/056689	N/056725	N/056726	N/056727	N/056728	N/056729	N/056829
N/056931	N/056932	N/056933	N/057016	N/057101	N/057103	N/057104
N/057105	N/057106	N/057209	N/057210	N/057317	N/057318	N/057319
N/057320	N/057431	N/057432	N/057605	N/057606	N/057607	N/057608
N/057738	N/057739					

## 附註

**Averbamento**

編號 N.º	批示日期 Data de despacho	附註之性質 Natureza de averbamento	權利人/申請人 Titular/Requerente	內容 Conteúdo
P/000693 (632-M) P/000770 (705-M) P/001153 (1058-M) P/001154 (1062-M)	(1059-M) P/001155 (1060-M) P/001156 (1061-M) P/001157 (1062-M)	2018/05/07 轉讓 Transmissão	NEWMAN, a French simplified joint-stock company	BELLE ETOILE, com sede em 8 rue Lincoln, 75008 Paris, France
P/012194 (12081-M)	2018/04/26	更改地址 Modificação de sede	TM Holding Limited	Vistra Corporate Services Centre, Wickhams Cay II, Road Town, Tortola, VG1110, Virgin Islands, British
N/001938	2018/05/03	更改地址 Modificação de sede	Rodenstock GmbH	Elsenheimerstr. 33, 80687 Munich, Germany
N/003083	2018/05/03	更改認別資料 Modificação de identidade	SONY COMPUTER ENTERTAINMENT INC., sociedade organizada e existindo segundo as leis do Japão	Sony Interactive Entertainment Inc.
		更改地址 Modificação de sede	Sony Interactive Entertainment Inc.	1-7-1 Konan, Minato-ku, Tokyo, Japan
N/007428 N/060270	2018/05/03	轉讓 Transmissão	Li & Fung (B.V.I.) Limited	LF Asia Management Limited, com sede em 5th Floor, DCH Building, 20 Kai Cheung Road, Kowloon Bay, Hong Kong
		更改認別資料 Modificação de identidade	LF Asia Management Limited	DCH AURIGA MANAGEMENT LIMITED

編號 N.º	批示日期 Data de despacho	附註之性質 Natureza de averbamento	權利人/申請人 Titular/Requerente	內容 Conteúdo	
N/009671 N/009672 N/044109	2018/05/03	更改認別資料 Modificação de identidade	四川沱牌舍得酒業股份有限公司 SICHUAN TUOPAI SHEDE WINE CO., LTD.	舍得酒業股份有限公司 SHEDE SPIRITS CO., LTD.	
N/010983	2018/04/26	知識產權權利 出質之給付 Foram dados em penhor os direitos de Propriedade Intelectual	Wolford Aktiengesellschaft	1) Raiffeisen Bank International AG, com sede em Am Stadtpark 9, A-1030 Viena 2) UniCredit Bank Austria AG, com sede em Schottengasse 6-8, A-1010 Viena 3) BAWAG P.S.K. Bank für Arbeit und Wirtschaft und Österreichische Postsparkasse Aktiengesellschaft, com sede em George-Coch-Platz 2, A-1018 Viena 4) Bank für Tirol und Vorarlberg Aktiengesellschaft, com sede em Stadtforum 1, 6020 Innsbruck	
N/011509 N/011510	2018/05/03	更改認別資料 Modificação de identidade	Kabushiki Kaisha Sony Computer Entertainment (Sony Computer Entertainment Inc.)	Sony Interactive Entertainment Inc.	
		更改地址 Modificação de sede	Sony Interactive Entertainment Inc.	1-7-1 Konan, Minato-ku, Tokyo, Japan	
N/012499 N/012500 N/012501	N/012502 N/012505 N/012506	2018/04/26	更改地址 Modificação de sede	SLOT - SOCIEDADE DE LOTARIAS E APOSTAS MÚTUAS DE MACAU, LIMITADA	Avenida de Almeida Ribeiro, s/n.º, Edifício dos CTT, Macau
N/029908 N/029909	2018/04/26	轉讓 Transmissão	英格蜜兒有限公司 Ingrid Millet Limited	夢飛婦有限公司 Maud Frizon Limited, com sede em 16/F Casey Building, 38 Lok Ku Road, Sheung Wan, Hong Kong	
N/032280	2018/05/09	轉讓 Transmissão	E.I. DU PONT DE NEMOURS AND COMPANY	Kuraray America, Inc., com sede em 2625 Bay Area Blvd., Suite 600, Houston, Texas 77058, United States of America	
N/037002	2018/04/26	轉讓 Transmissão	歌比燈具香港有限公司 Gruppe Lighting Hong Kong Limited	ES-Team Lighting Pte Ltd, com sede em 15 Fourth Lok Yang Road #02-01 Singapore 629711	
N/050995 N/050996 N/050997 N/050998 N/050999 N/051000 N/051001 N/051002	N/052970 N/057343 N/057344 N/057345 N/057346 N/057347 N/057348 N/080956	2018/04/25	更改地址 Modificação de sede	MASH STYLE LAB CO., LTD.	5-7-1 Kojimachi, Chiyoda-Ku, Tokyo, Japan

編號 N.º	批示日期 Data de despacho	附註之性質 Natureza de averbamento	權利人/申請人 Titular/Requerente	內容 Conteúdo
N/051003 N/051004 N/051005 N/051006 N/051007 N/051008 N/051009 N/051010 N/051011 N/051012 N/052968 N/052969	N/080957 N/080958 N/080959 N/080960 N/083808 N/083809 N/083810 N/083811 N/093008 N/093009 N/093010 N/093011			
N/052385 N/056420	2018/05/07	更改認別資料 Modificação de identidade	新苗超級市場有限公司	新苗超級市場一人有限公司
N/052485	2018/05/03	更改認別資料 Modificação de identidade	INVIDA HOLDINGS PRIVATE LIMITED	A. MENARINI ASIA-PACIFIC HOLDINGS PTE. LTD.
		更改地址 Modificação de sede	A. MENARINI ASIA-PACIFIC HOLDINGS PTE. LTD.	30 Pasir Panjang Road, #08-32, Mapletree Business City, Singapore 117440
N/052701 N/052702	2018/05/07	更改地址 Modificação de sede	深圳第七大道科技有限公司	廣東省深圳市南山區科苑路科興科學園A棟17層
N/056051	2018/05/03	更改地址 Modificação de sede	廣東星輝車模股份有限公司	中國廣東省汕頭市澄海區星輝工業園（上華鎮夏島路北側）
N/056051 N/074347 N/074348	2018/05/03	更改認別資料 Modificação de identidade	廣東星輝車模股份有限公司	星輝互動娛樂股份有限公司
N/056472	2018/04/26	轉讓 Transmissão	浙江和鴻進出口有限公司 FATO GROUP INTERNATIONAL LIMITED COMPANY	和鴻電氣股份有限公司，地址為中國安徽省阜陽市潁泉區阜陽工業園區頂大路55號 CEA ELECTRIC CO., LTD., com sede em No. 55, Dingda Road, Fuyang Industrial Zone, Yingquan District, Fuyang, Anhui, China
N/058225 N/058226	2018/04/30	更改認別資料 Modificação de identidade	杭州麗博櫥櫃有限公司	杭州麗博家居有限公司
		更改地址 Modificação de sede	杭州麗博家居有限公司	中國浙江省杭州市蕭山區靖江街道青六南路99號
N/065184 N/065235	2018/05/03	更改地址 Modificação de sede	何佩琪 HO, PUI KEI	澳門宋玉生廣場273號中土大廈GF樓S室

編號 N.º	批示日期 Data de despacho	附註之性質 Natureza de averbamento	權利人/申請人 Titular/Requerente	內容 Conteúdo	
N/071859 N/071860	2018/05/03	更改權利人之法律性質 Modificação da natureza jurídica do titular	Williamson-Dickie Manufacturing Company	Williamson-Dickie Manufacturing Company, LLC	
		轉讓 Transmissão	Williamson-Dickie Manufacturing Company, LLC	W-D Apparel Company, LLC, com sede em 251 Little Falls Drive, Wilmington, Delaware 19808, USA	
N/074304 N/074305 N/074307 N/074308 N/074311	2018/04/26	使用許可 Licença de exploração	KOLON CORPORATION	KOLON SPORT CHINA (IP) PTE. LTD, com sede em 39 Robinson Road #20-03 Robinson Point Singapore (068911)	
N/074306 N/074309 N/074310	2018/04/26	轉讓 Transmissão	KOLON CORPORATION	KOLON SPORT CHINA (IP) PTE. LTD, com sede em 39 Robinson Road #20-03 Robinson Point Singapore (068911)	
N/076868 N/076869 N/076870 N/079030	2018/04/24	更改地址 Modificação de sede	The Nuance Group AG	Hohenbühlstrasse 2, Glattbrugg, 8152, Switzerland	
		轉讓 Transmissão	The Nuance Group AG	Dufry International AG (Dufry International SA) (Dufry International Ltd), com sede em Brunngässlein 12 , 4052 Basel, Switzerland	
N/088111	2018/04/30	轉讓 Transmissão	步步高通信科技有限公司	維沃移動通信有限公司，地址為中國廣東省東莞市長安鎮烏沙步步高大道283號	
N/088561 N/088562 N/088563	N/088564 N/088565	2018/05/03	轉讓 Transmissão	EEG Management Services Limited	CHEF NIC HOLDINGS LIMITED, com sede em P.O. Box 1239, Offshore Incorporations Centre, Victoria, Mahe, Republic of Seychelles
N/097308	2018/05/03	轉讓 Transmissão	DAIICHI SANKYO COMPANY, LIMITED	H. Lundbeck A/S, com sede em Ottilievej 9, DK-2500 Valby, Denmark	
N/097351 N/100870 N/100871	N/100872 N/100873	2018/05/07	轉讓 Transmissão	Suntory Beverage & Food Limited	Suntory Holdings Limited, com sede em 1-40, Dojimahama 2-chome, Kita-ku, Osaka-shi, Osaka, Japan
N/102447	2018/05/07	轉讓 Transmissão	Pedigree Dolls and Toys Limited	Mars, Incorporated, com sede em 6885 Elm Street, McLean, Virginia 22101-3883, United States of America	
N/102921 N/102922	2018/05/03	更改地址 Modificação de sede	Penrite Oil Co. Pty Ltd	110-116 Greens Road, Dandenong South Victoria 3175, Australia	

編號 N.º	批示日期 Data de despacho	附註之性質 Natureza de averbamento	權利人/申請人 Titular/Requerente	內容 Conteúdo	
N/106147 N/106148 N/106149 N/106150 N/106151	2018/04/24	轉讓 Transmissão	HERMITAGE	VISTAMEX LIMITED, com sede em 9 Vasili Michaelidi, Limassol, Cyprus	
		更改認別資料 Modificação de identidade	VISTAMEX LIMITED	HERMITAGE EUROPE LIMITED	
		更改地址 Modificação de sede	HERMITAGE EUROPE LIMITED	Yanelex Building, 118 Anexartisias Street, 3040 Limassol, Cyprus	
N/110246 N/126760	2018/04/26	轉讓 Transmissão	深圳市幸福西餅食品有限公司	深圳市幸福商城科技股份有限公司，地址為中國廣東省深圳市龍崗區坂田街道布龍339鴻生源工業園A座5樓	
N/111786 N/111787 N/111788 N/111789	N/111790 N/111791 N/111792 N/111793	2018/04/26	轉讓 Transmissão	佛山市順德區猪肉婆私房菜有限公司	佛山市順德區軒的貿易有限公司，地址為中國廣東省佛山市順德區容桂容山居委會東堤路合和商業大廈601號之三
N/114264	2018/04/30	轉讓 Transmissão	浙江哈爾斯真空器皿股份有限公司 ZHEJIANG HAERS VACUUM CONTAINERS CO., LTD.	浙江氮氧家居有限公司，地址為中國浙江省杭州市濱江區西興街道阡陌路459號B樓1004室 Z H E J I A N G N O N O O HOUSEWARE CO., LTD. , com sede em Room 1004, Building B, FPI Center, Binjiang District, Hangzhou, Zhejiang Province, China	
N/118060 N/118061 N/118062 N/118063 N/118064 N/118065 N/118066 N/118067 N/118068 N/118069 N/118070 N/118071 N/118072 N/118073 N/118074 N/118075 N/118076 N/118077 N/118078 N/118079 N/118080 N/118081 N/118082 N/118083	N/118087 N/118088 N/118089 N/118090 N/118091 N/118092 N/118093 N/118094 N/118095 N/118096 N/118097 N/118098 N/118099 N/118100 N/118101 N/118102 N/118103 N/118104 N/118105 N/118106 N/118107 N/118108 N/118109 N/118110	2018/05/08	轉讓 Transmissão	New World Development Company Limited	NWS Holdings Limited, com sede em 28/F New World Tower, 18 Queen's Road Central, Hong Kong

編號 N.º		批示日期 Data de despacho	附註之性質 Natureza de averbamento	權利人/申請人 Titular/Requerente	內容 Conteúdo
N/118084 N/118085 N/118086	N/118111 N/118112 N/118113				
N/118430		2018/04/26	轉讓 Transmissão	橫琴國際知識產權交易中心有限公司	珠海金融投資控股集團有限公司，地址為中國廣東省珠海市橫琴金融產業服務基地5號樓
N/127956 N/127957 N/127958 N/127959		2018/05/07	轉讓 Transmissão	株式會社麥姝控股股份有限公司 MASH HOLDINGS CO., LTD.	株式會社巴里屋，地址為日本國東京都港區北青山3-12-14 PARIYA Corporation, com sede em 3-12-14 Kita-Aoyama, Minato-Ku, Tokyo, Japan
N/130223 N/130224 N/130225 N/130226 N/130227 N/130228	N/130229 N/130230 N/130231 N/130232 N/130233	2018/05/07	轉讓 Transmissão	廣東普斯投資有限公司	廣州諾米品牌管理有限公司，地址為中國廣東省廣州市荔灣區下市直街1號22棟自編1號樓1樓（僅限辦公用途）
N/130435 N/130437 N/130439 N/130441 N/130442		2018/04/26	轉讓 Transmissão	上海幻電信息科技有限公司 Shanghai Hode Information Technology Co., Ltd.	1) 上海蠻啾網絡科技有限公司，地址為中國上海市楊浦區國和路60號（集中登記地） 2) 廈門勇仕網絡技術有限公司，地址為中國福建省廈門市湖里區高林中路535號605-08單元 1) Shanghai Manjuu Network Tecnology Co., Ltd., com sede em No. 60, Guohe Road, Yangpu District, Shanghai, China 2) Xiamen YonShi Technology Co., Ltd., com sede em Room 605-08, No. 535, Middle Gaolin Road, Huli District, Xiamen, Fujian Province, China
N/130436		2018/04/26	轉讓 Transmissão	上海幻電信息科技有限公司 Shanghai Hode Information Technology Co., Ltd.	1) 上海蠻啾網絡科技有限公司，地址為中國上海市楊浦區國和路60號（集中登記地） 2) 廈門勇仕網絡技術有限公司，地址為中國福建省廈門市湖里區高林中路535號605-08單元 1) Shanghai Manjuu Network Tecnology Co., Ltd., com sede em No. 60, Guohe Road, Yangpu District, Shanghai, China 2) Xiamen YonShi Technology Co., Ltd., com sede em Room 605-08, No. 535, Middle Gaolin Road, Huli District, Xiamen, Fujian Province, China

編號 N.º	批示日期 Data de despacho	附註之性質 Natureza de averbamento	權利人/申請人 Titular/Requerente	內容 Conteúdo
N/130438	2018/04/26	轉讓 Transmissão	上海幻電信息科技有限公司 Shanghai Hode Information Technology Co., Ltd.	1) 上海蠻啾網絡科技有限公司，地址為中國上海市楊浦區國和路60號（集中登記地） 2) 廈門勇仕網絡技術有限公司，地址為中國福建省廈門市湖里區高林中路535號605-08單元
N/130440	2018/04/26	轉讓 Transmissão	上海幻電信息科技有限公司 Shanghai Hode Information Technology Co., Ltd.	1) 上海蠻啾網絡科技有限公司，地址為中國上海市楊浦區國和路60號（集中登記地） 2) 廈門勇仕網絡技術有限公司，地址為中國福建省廈門市湖里區高林中路535號605-08單元 1) Shanghai Manjuu Network Tecnology Co., Ltd., com sede em No. 60, Guohe Road, Yangpu District, Shanghai, China 2) Xiamen YonShi Technology Co., Ltd., com sede em Room 605-08, No. 535, Middle Gaolin Road, Huli District, Xiamen, Fujian Province, China
N/130857 N/130858 N/130859	N/130860 N/130861	2018/05/09 轉讓 Transmissão	Bluehole, Inc.	PUBG Corporation, com sede em 7F, 8F, 12, Seocho-daero 38-gil, Seocho-gu, Seoul, 06655, Republic of Korea

## 放棄

*Renúncia*

編號 N.º	批示日期 Data de despacho	權利人/申請人 Titular/Requerente	類別 Classe
N/125740	2018/04/30	郭旺坤 Kuok, Wong Kuan	43

## 宣佈失效之申請

*Pedido de declaração de caducidade*

編號 N.º	提交日期 Data de entrada	權利人 Titular	宣布失效申請人 Requerente da declaração de caducidade
N/088515	2018/04/26	諾誓有限公司 Roseonly Co., Ltd.	James Stevens Production Pty Limited

聲明異議  
**Reclamação**

編號 N.º	提交日期 Data de entrada	申請人 Requerente	聲明異議人 Oponente
N/131692	2018/05/07	Libertine Clothing Company	MCO (IP) Holdings Limited
N/131693	2018/05/07	Libertine Clothing Company	MCO (IP) Holdings Limited
N/132462	2018/05/04	Macau CPM Holdings	Associação dos Advogados de Macau
N/132467	2018/05/04	澳栢物業設施管理服務有限公司 SOCIEDADE DE PRESTAÇÃO DE SERVIÇOS DE GESTÃO DE PROPRIEDADES E INSTALAÇÕES OPEC, LIMITADA, OPEC PROPERTY AND FACILITY MANAGEMENT SERVICES LIMITED	Associação dos Advogados de Macau
N/132468	2018/05/04	澳栢保安服務有限公司 SOCIEDADE DE PRESTAÇÃO DE SERVIÇOS DE SEGURANÇA OPEC, LIMITADA, OPEC SECURITY SERVICES LIMITED	Associação dos Advogados de Macau

答辯  
**Contestação**

編號 N.º	提交日期 Data de entrada	申請人 Requerente	聲明異議人 Oponente
N/128974	2018/04/26	James Stevens Production Pty Limited	James Stevens Production Pty Limited
N/129034	2018/04/26	James Stevens Production Pty Limited	諾誓有限公司 Roseonly Co., Ltd.
N/129035	2018/04/26	James Stevens Production Pty Limited	諾誓有限公司 Roseonly Co., Ltd.
N/129036	2018/04/26	James Stevens Production Pty Limited	諾誓有限公司 Roseonly Co., Ltd.

設計及新型之保護

**Protecção de Desenho e Modelo**

根據經十二月十三日第97/99/M號法令核准之《工業產權法律制度》第十條第一款及第二款的規定，公佈下列在澳門特別行政區提出的設計及新型註冊申請之批示，並按照同一法規第二百七十五條至第二百七十七條的規定，可於本公佈日起一個月期限內就下列批示向初級法院提起上訴。

Em conformidade com o n.º 1 e n.º 2 do artigo 10.º do RJPI, aprovado pelo Decreto-Lei n.º 97/99/M, de 13 de Dezembro, publica(m)-se a seguir o(s) respectivo(s) despacho(s) em relação ao(s) pedido(s) de registo de desenho e modelo na RAEM, e de acordo com os artigos 275.º a 277.º do referido diploma, cabe recurso para o Tribunal Judicial de Base, do(s) despacho(s) abaixo mencionado(s), no prazo de um mês a contar da data desta publicação.



批給  
*Concessão*

編號 N.º	註冊日期 Data de registo	批示日期 Data de despacho	權利人 Titular
D/001516	2018/05/09	2018/05/09	FCA ITALY S.p.A.
D/001517	2018/05/09	2018/05/09	FCA ITALY S.p.A.
D/001637	2018/05/09	2018/05/09	FCA ITALY S.p.A.
D/001638	2018/05/09	2018/05/09	FCA ITALY S.p.A.
D/001739	2018/05/09	2018/05/09	K11 Group Limited
D/001740	2018/05/09	2018/05/09	K11 Group Limited
D/001750	2018/05/09	2018/05/09	周生生珠寶金行有限公司 Chow Sang Sang Jewellery Company Limited
D/001751	2018/05/09	2018/05/09	Vitamin Boost Global Limited
D/001752	2018/05/09	2018/05/09	周生生珠寶金行有限公司 Chow Sang Sang Jewellery Company Limited
D/001753	2018/05/09	2018/05/09	周生生珠寶金行有限公司 Chow Sang Sang Jewellery Company Limited
D/001754	2018/05/09	2018/05/09	周生生珠寶金行有限公司 Chow Sang Sang Jewellery Company Limited
D/001755	2018/05/09	2018/05/09	周生生珠寶金行有限公司 Chow Sang Sang Jewellery Company Limited
D/001756	2018/05/09	2018/05/09	周生生珠寶金行有限公司 Chow Sang Sang Jewellery Company Limited
D/001757	2018/05/09	2018/05/09	周生生珠寶金行有限公司 Chow Sang Sang Jewellery Company Limited
D/001758	2018/05/09	2018/05/09	周生生珠寶金行有限公司 Chow Sang Sang Jewellery Company Limited
D/001759	2018/05/09	2018/05/09	周生生珠寶金行有限公司 Chow Sang Sang Jewellery Company Limited
D/001760	2018/05/09	2018/05/09	周生生珠寶金行有限公司 Chow Sang Sang Jewellery Company Limited
D/001761	2018/05/09	2018/05/09	周生生珠寶金行有限公司 Chow Sang Sang Jewellery Company Limited
D/001764	2018/05/09	2018/05/09	Vertu Corporation Limited
D/001765	2018/05/09	2018/05/09	曾慈祥

發明專利延伸之保護

*Protecção de Extensão de Patente de Invenção*

根據經十二月十三日第97/99/M號法令核准之《工業產權法律制度》第十條第一款及第二款，結合《國家知識產權局與澳門特別行政區經濟局關於在知識產權領域合作的協議》第四條及第五條的規定，公佈下列在澳門特別行政區提出的發明專利延伸申請之批示，並按照同一法規第二百七十五條至第二百七十七條的規定，可於本公佈日起計一個月期限內就下列批示向初級法院提起上訴。

Em conformidade com o n.º 1 e n.º 2 do artigo 10.º do RJPI, aprovado pelo Decreto-Lei n.º 97/99/M, de 13 de Dezembro, conjugados com os artigos 4.º e 5.º do «Acordo de Cooperação entre a Direcção Nacional da Propriedade Intelectual e a Direcção dos Serviços de Economia da RAEM na Área dos Direitos de Propriedade Intelectual», publica(m)-se a seguir o(s) respectivo(s) despacho(s) em relação ao(s) pedido(s) de extensão de patente de invenção na RAEM, e de acordo com os artigos 275.º a 277.º do mesmo diploma, cabe recurso para o Tribunal Judicial de Base, do(s) despacho(s) abaixo mencionado(s), no prazo de um mês a contar da data desta publicação.

授權的發明專利之延伸

*Extensão de Patente de Invenção Concedida*

- [21] 編號 N.º : J/001358 [22] 申請日 Data de pedido : 2014/03/11
- [24] 批示日 Data de despacho : 2018/05/09
- [73] 權利人 Titular : 華盛頓大學  
University of Washington
- 地址 Endereço : UW Center for Commercialization, 4311 11th Avenue N.E., Suite 500, Seattle, WA 98105-4608, U.S.A.
- 國籍 Nacionalidade : 美國 Americana
- [72] 發明人 Inventor : J·A·萊德貝特, M·海登-萊德貝特, K·艾肯, 孫錫章
- 國家知識產權局發明專利 Patente de Invenção da DNPI :
- | 專利號<br>N.º de patente | 申請日<br>Data de pedido | 授權公告號<br>N.º de anúncio da concessão | 授權公告日<br>Data de anúncio da concessão |
|-----------------------|-----------------------|--------------------------------------|---------------------------------------|
| ZL201280032451.2      | 2012/04/27            | CN 103930127B                        | 2018/01/09                            |
- [51] 分類 Classificação : A61K38/43
- [54] 標題 Título : 治療性核酸酶組合物和方法。  
Composição e método de «nucleic acids» terapêuticos e profiláticos.
- [57] 摘要 Resumo : 用於在哺乳動物中治療免疫相關疾病或病症的雜交核酸酶分子和方法, 以及用於在哺乳動物中治療免疫相關疾病的藥物組合物。
- [30] 優先權 Prioridade :
- | 日期 Data    | 編號 N.º     | 國家/地區 País/Território        |
|------------|------------|------------------------------|
| 2011/04/29 | 61/480,961 | 美國 Estados Unidos da América |
| 2012/03/29 | 61/617,241 | 美國 Estados Unidos da América |

- [21] 編號 N.º : J/002765 [22] 申請日 Data de pedido : 2017/09/29
- [24] 批示日 Data de despacho : 2018/05/09
- [73] 權利人 Titular : 法爾哈德·哈菲澤  
FARHAD HAFEZI
- 地址 Endereço : Bachweid 8, 6340 Baar, Switzerland
- 國籍 Nacionalidade : 瑞士 Suíça
- [72] 發明人 Inventor : F·哈菲澤, O·里喬茲
- 國家知識產權局發明專利 Patente de Invenção da DNPI :
- | 專利號<br>N.º de patente | 申請日<br>Data de pedido | 授權公告號<br>N.º de anúncio da concessão | 授權公告日<br>Data de anúncio da concessão |
|-----------------------|-----------------------|--------------------------------------|---------------------------------------|
| ZL201280020967.5      | 2012/04/23            | CN 103764080B                        | 2017/06/30                            |
- [51] 分類 Classificação : A61F9/007, A61N5/06, A61F9/009, A61F9/008
- [54] 標題 Título : 用於角膜疾病治療和/或預防的設備。  
Aparelho para tratamento e/ou prevenção de doenças da córnea.

[57] 摘要 **Resumo** : 根據本發明的一個方面，提供了一種用於治療和/或預防角膜疾病的設備，該設備包括：-施加器頭，該施加器頭包括能夠激發非毒性物質的輻射源；以及-控制器，其可操作以激勵輻射源輻射；其中滿足以下兩個條件中的至少一個：-施加器頭包括第一傳感器，第一傳感器能夠測量基於施加器頭相對於角膜的位置的信號；-施加器頭被配置為與角膜物理接觸；以及其中所述控制器可操作以分別基於由傳感器測量的信號來激勵輻射源輻射或在施加器頭觸碰到角膜時激勵輻射源。

附圖 **Figura** :

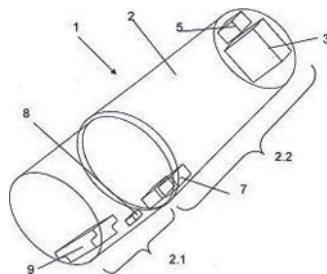

[30] 優先權 **Prioridade** :

日期 <b>Data</b>	編號 <b>N.º</b>	國家/地區 <b>País/Território</b>
2011/04/29	61/480443	美國 <b>Estados Unidos da América</b>

[21] 編號 **N.º** : J/002864 [22] 申請日 **Data de pedido** : 2017/12/04

[24] 批示日 **Data de despacho** : 2018/05/09

[73] 權利人 **Titular** : 格林瑞爾集團  
**GREENRAIL GROUP S.R.L.**

地址 **Endereço** : Via Belsiana, 71 00187 Roma Italy

國籍 **Nacionalidade** : 意大利 **Italiana**

[72] 發明人 **Inventor** : G·M·德里斯 **Giovanni Maria DE LISI**

國家知識產權局發明專利  
**Patente de Invenção da DNPI** :

專利號 <b>N.º de patente</b>	申請日 <b>Data de pedido</b>	授權公告號 <b>N.º de anúncio da concessão</b>	授權公告日 <b>Data de anúncio da concessão</b>
ZL201480005685.7	2014/01/13	CN 104937170B	2017/09/05

[51] 分類 **Classificação** : E01B3/44

[54] 標題 **Título** : 複合鐵路軌枕以及鐵路軌道。

**Cama de comboio composta e ferroviária.**

[57] 摘要 **Resumo** : 一種複合鐵路軌枕 (1; 50; 100) 包括外覆蓋殼體 (2; 51; 101) 以及成形結構芯體 (3; 52; 102)，所述外覆蓋殼體由複合塑性材料製成，所述成形結構芯體由至少包括容納在所述外覆蓋殼體 (2; 51; 510; 101) 內的混凝土的材料製成，其中，所述外覆蓋殼體 (2; 51; 510; 101) 在上外表面 (2a; 51a; 101a) 中具有分開且對置的兩組槽 (4; 53)，所述分開且對置的兩組槽適於接收屬預組裝的彈性緊固系統 (64) 的有角的引導板 (G)，所述彈性緊固系統 (64) 用於將兩個對應的鋼軌 (R) 與所述鐵路軌枕 (1; 50; 100) 連接。

附圖 **Figura** :

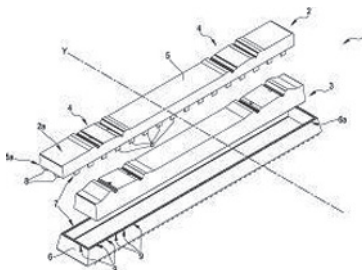

[30] 優先權 Prioridade :	日期Data	編號N.º	國家/地區País/Território
	2013/01/14	13425007.5	歐洲聯盟 União Europeia

[21] 編號 N.º : J/002910 [22] 申請日 Data de pedido : 2018/01/15

[24] 批示日 Data de despacho : 2018/05/09

[73] 權利人 Titular : 薩穆梅德有限公司  
SAMUMED, LLC

地址 Endereço : 9381 Judicial Drive, Suite 160 San Diego, California 92121, USA

國籍 Nacionalidade : 美國 Americana

[72] 發明人 Inventor : J·胡德, S·K·克西, D·M·華萊士

國家知識產權局發明專利  
Patente de Invenção da  
DNPI :

專利號 N.º de patente	申請日 Data de pedido	授權公告號 N.º de anúncio da concessão	授權公告日 Data de anúncio da concessão
ZL201380023502.X	2013/05/03	CN 104271133B	2017/10/13

[51] 分類 Classificação : C07D471/04, A61K31/4162, A61P3/04, A61P9/02, A61P19/02

[54] 標題 Título : 1H-吡唑并[3,4-b]吡啶及其治療應用。  
1H-pirazolo [3,4-b] piridina e seu uso terapêutico.

[57] 摘要 Resumo : 本文提供了式 (I) 或 (II) 的化合物及其藥學上可接受的鹽, 以及包含它們的組合物, 用於各種方法, 包括治療癌症、異常細胞增殖、血管發生、阿爾茨海默病、肺病、骨關節炎、特發性肺纖維變性和神經學狀況 / 病症 / 疾病。

附圖 Figura :

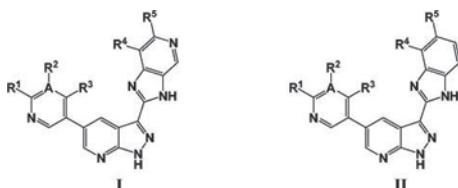

[30] 優先權 Prioridade :	日期Data	編號N.º	國家/地區País/Território
	2012/05/04	61/642,915	美國 Estados Unidos da América

[21] 編號 N.º : J/002920 [22] 申請日 Data de pedido : 2018/01/25

[24] 批示日 Data de despacho : 2018/05/09

[73] 權利人 Titular : 博彩合作夥伴國際公司  
GAMING PARTNERS INTERNATIONAL CORPORATION

地址 Endereço : 3945 W. Cheyenne Ave, Suite 208, N. Las Vegas, Nevada 89032, USA

國籍 Nacionalidade : 美國 Americana

[72] 發明人 Inventor : 伊曼紐爾·熱利諾特 GELINOTTE, Emmanuel, 克里斯托夫·莫里斯·利布瓦 LIBOI, Christophe, Maurice, 雷吉斯·馬塞爾·羅杰·維凱爾 VICAIRE, Regis Marcel, Roger, 弗朗西斯科·雅維爾·莫雷諾 MORENO, Francisco, Javier, 希爾斯滕·克拉克 CLARK, Kirsten, 約瑟夫·布魯克斯·弗里德曼 FRIEDMAN, Joseph, Brooks, 格雷戈里·斯科特·格羅諾 GRONAU, Gregory, Scott

國家知識產權局發明專利  
Patente de Invenção da  
DNPI :

專利號 N.º de patente	申請日 Data de pedido	授權公告號 N.º de anúncio da concessão	授權公告日 Data de anúncio da concessão
ZL201480026674.7	2014/05/08	CN 105358005B	2017/12/05

[51] 分類 Classificação : A44C21/00

- [54] 標題 Título : 具有包含射頻標識的嵌芯和電磁檢測特徵的有價代幣。  
Token de valor com recurso de detecção electromagnética inserido um núcleo de identificação por rádio frequência.
- [57] 摘要 Resumo : 用內部嵌入有或封裝有RFID微芯片的嵌芯以及嵌入或封裝在嵌芯內部或者繞該嵌芯的外周纏繞的EM綫圈來形成例如遊戲籌碼的有價代幣。通過將其間具有用於容納RFID微芯片的空間的兩個塑料半部注模來形成嵌芯。塑料半部由加重塑料形成，加重塑料包括例如銅、黃銅和/或鎢的填充物，以給塑料半部增加額外的重量。EM綫圈被置於遊戲籌碼內與RFID天綫的半徑相同的半徑上，或者被置於RFID天綫的外部的半徑處，以通過使在EM場中的金屬最少化來使RFID信號與EM信號之間的干擾最小化。例如，可以在繞嵌芯的外周的槽內纏繞EM綫圈。

附圖 Figura :

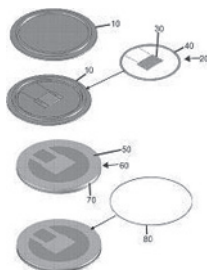

- [30] 優先權 Prioridade :
- | 日期Data     | 編號N.º      | 國家/地區País/Território         |
|------------|------------|------------------------------|
| 2013/05/10 | 61/822,025 | 美國 Estados Unidos da América |

- [21] 編號 N.º : J/002944 [22] 申請日 Data de pedido : 2018/02/06

- [24] 批示日 Data de despacho : 2018/05/09
- [73] 權利人 Titular : 張輝  
地址 Endereço : 中國浙江省樂清市淡溪鎮四都樟岙村  
國籍 Nacionalidade : 中國 Chinesa

- [72] 發明人 Inventor : 張輝

國家知識產權局發明專利  
Patente de Invenção da  
DNPI

專利號 N.º de patente	申請日 Data de pedido	授權公告號 N.º de anúncio da concessão	授權公告日 Data de anúncio da concessão
ZL201610609832.2	2016/07/29	CN 105972014B	2017/11/07

- [51] 分類 Classificação : F16B7/00

- [54] 標題 Título : 一種穩固托架承載鎖定組件。

Tipo de componente de bloqueio para estabilizar a suportação dos suportes.

- [57] 摘要 Resumo : 一種穩固托架承載鎖定組件，用於承載負載裝置並對所承載的負載裝置進行鎖定，包括用以分開地緊固於基體(1)上的左支架(2)和右支架(21)以及各自均貫穿所述左支架(2)和右支架(21)的後鎖定杆(3)和前鎖定杆(4)，其中，所述後鎖定杆(3)包括後杆主體以及與所述後杆主體的左端通過後推力軸承(36)而軸向固定地連接的推頂螺柱件(6)，所述前鎖定杆(4)包括前杆主體以及與所述前杆主體的左端通過前推力軸承(48)而軸向固定地連接的抽拉螺套件(8)，其中，所述推頂螺柱件(6)和所述抽拉螺套件(8)的外圓周上均設置有外螺紋。

附圖 Figura :

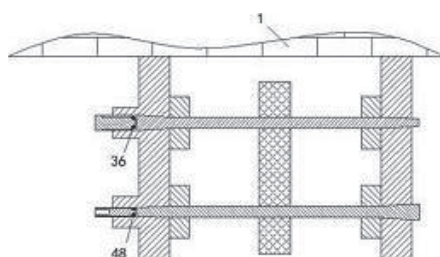

- [21] 編號 N.º : J/002945 [22] 申請日 Data de pedido : 2018/02/06  
 [24] 批示日 Data de despacho : 2018/05/09  
 [73] 權利人 Titular : 張輝  
 地址 Endereço : 中國浙江省樂清市淡溪鎮四都樟岙村  
 國籍 Nacionalidade : 中國 Chinesa  
 [72] 發明人 Inventor : 張輝

國家知識產權局發明專利 Patente de Invenção da DNPI	專利號 N.º de patente	申請日 Data de pedido	授權公告號 N.º de anúncio da concessão	授權公告日 Data de anúncio da concessão
	ZL201610610184.2	2016/07/29	CN 106141962B	2017/11/07

- [51] 分類 Classificação : B25B11/02  
 [54] 標題 Título : 一種穩固托架承載鎖定裝置。  
 Tipo de dispositivo de bloqueio para estabilizar a suportaçao dos suportes.  
 [57] 摘要 Resumo : 一種穩固托架承載鎖定裝置，用於承載負載裝置並對所承載的負載裝置進行鎖定，包括用以分開地緊固於基體 (1) 上的左支架 (2) 和右支架 (21) 以及各自均貫穿所述左支架 (2) 和右支架 (21) 的後鎖定杆 (3) 和前鎖定杆 (4)，其中，所述後鎖定杆 (3) 包括後杆主體以及與所述後杆主體的左端通過後推力軸承 (36) 而軸向固定地連接的推頂螺柱件 (6)，所述前鎖定杆 (4) 包括前杆主體以及與所述前杆主體的左端通過前推力軸承 (48) 而軸向固定地連接的抽拉螺套件 (8)，其中，所述推頂螺柱件 (6) 和所述抽拉螺套件 (8) 的外圓周上均設置有外螺紋。

附圖 Figura :

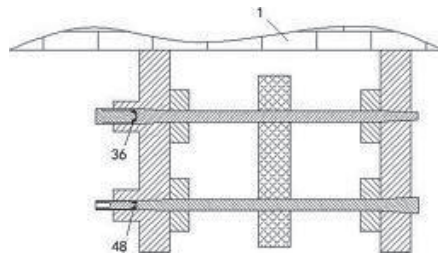

- [21] 編號 N.º : J/002946 [22] 申請日 Data de pedido : 2018/02/06  
 [24] 批示日 Data de despacho : 2018/05/09  
 [73] 權利人 Titular : 張輝  
 地址 Endereço : 中國浙江省樂清市淡溪鎮四都樟岙村  
 國籍 Nacionalidade : 中國 Chinesa  
 [72] 發明人 Inventor : 張輝

國家知識產權局發明專利 Patente de Invenção da DNPI	專利號 N.º de patente	申請日 Data de pedido	授權公告號 N.º de anúncio da concessão	授權公告日 Data de anúncio da concessão
	ZL201610650482.4	2016/08/10	CN 106050831B	2017/11/07

- [51] 分類 Classificação : F16B1/02, F16M13/02  
 [54] 標題 Título : 一種固定設備的緊固組件。  
 Tipo de componente fixador para dispositivo de fixação.  
 [57] 摘要 Resumo : 一種固定設備的緊固組件 (2)，用以將固定設備 (4) 與固定連接於基體 (1) 的固定架 (3) 緊固連接，包括殼體 (20) 以及與所述殼體 (20) 可轉動地軸向固定連接的緊固螺桿 (5)，其中，所述殼體 (20) 的內腔中關於對稱軸綫 (x) 對稱地設置有兩組夾緊緊固驅動組件，每組所述夾緊緊固驅動組件包括能够在所述殼體 (20) 的內腔中前後滑動的夾緊板 (22) 的對、位於所述夾緊板 (22) 的對的外側並且與所述緊固螺桿 (5) 的第一旋向螺紋段螺紋配合的外側夾緊驅動楔塊 (23)、位於所述夾緊板 (22) 的對的內側並且與所述緊固螺桿 (5) 的第二旋向螺紋段螺紋配合的內側夾緊和緊固驅動楔塊 (21)。

附圖 Figura :

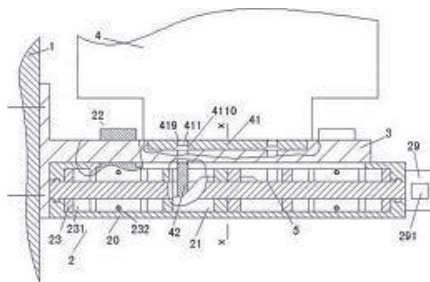

- [21] 編號 N.º : J/002947 [22] 申請日 Data de pedido : 2018/02/06
- [24] 批示日 Data de despacho : 2018/05/09
- [73] 權利人 Titular : 張輝
- 地址 Endereço : 中國浙江省樂清市淡溪鎮四都樟岙村
- 國籍 Nacionalidade : 中國 Chinesa
- [72] 發明人 Inventor : 張輝

國家知識產權局發明專利 Patente de Invenção da DNPI :	專利號 N.º de patente	申請日 Data de pedido	授權公告號 N.º de anúncio da concessão	授權公告日 Data de anúncio da concessão
	ZL201610609831.8	2016/07/29	CN 106015220B	2017/11/07

- [51] 分類 Classificação : F16B7/00
- [54] 標題 Título : 一種托架承載鎖定裝置。  
Tipo de dispositivo de bloqueio para a suportação dos suportes.
- [57] 摘要 Resumo : 一種托架承載鎖定裝置，用於承載負載裝置並對所承載的負載裝置進行鎖定，包括用以分開地緊固於基體（1）上的左支架（2）和右支架（21）以及各自均貫穿所述左支架（2）和右支架（21）的後鎖定杆（3）和前鎖定杆（4），其中，所述後鎖定杆（3）包括後杆主體以及與所述後杆主體的左端通過後推力軸承（36）而軸向固定地連接的推頂螺柱件（6），所述前鎖定杆（4）包括前杆主體以及與所述前杆主體的左端通過前推力軸承（48）而軸向固定地連接的抽拉螺套件（8），其中，所述推頂螺柱件（6）和所述抽拉螺套件（8）的外圓周上均設置有外螺紋。

附圖 Figura :

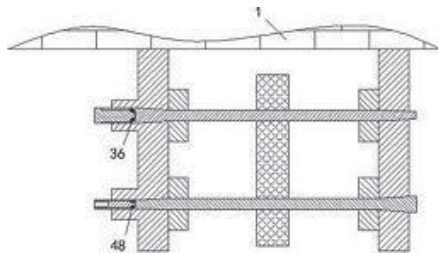

- [21] 編號 N.º : J/002948 [22] 申請日 Data de pedido : 2018/02/06
- [24] 批示日 Data de despacho : 2018/05/09
- [73] 權利人 Titular : 張輝
- 地址 Endereço : 中國浙江省樂清市淡溪鎮四都樟岙村
- 國籍 Nacionalidade : 中國 Chinesa
- [72] 發明人 Inventor : 張輝

國家知識產權局發明專利 Patente de Invenção da DNPI :	專利號 N.º de patente	申請日 Data de pedido	授權公告號 N.º de anúncio da concessão	授權公告日 Data de anúncio da concessão
	ZL201510695482.1	2014/04/22	CN 105249785B	2017/11/07

- [51] 分類 Classificação : A47G29/087, A47K10/10
- [54] 標題 Título : 一種潔具用固定裝置的固定方法。  
Tipo de método de fixação para dispositivos de fixação de ferramenta de limpeza.
- [57] 摘要 Resumo : 本發明公開了一種潔具用固定裝置的固定方法，包括固定機構和連接機構，所述的固定機構為膨脹螺栓，包括沉頭螺栓、膨脹管、固定裝飾蓋、固定套管和固定螺母；所述的連接機構包括管內緊箍件、卡簧和置物杆；所述的膨脹管和沉頭螺栓設於牆體內，所述的固定套管套於沉頭螺栓的中下部，所述的固定螺母設於所述固定套管的下方，所述管內緊箍件套於固定套管和固定螺母的外側，所述卡簧設於所述管內緊箍件上，所述置物杆設於管內緊箍件的外側，所述固定裝飾蓋設於牆體和固定套管之間。本發明避免了現有潔具固定裝置的不足，簡化了安裝步驟，節省了生產成本，且減小了安裝過程中對牆體的損壞程度。

附圖 Figura :

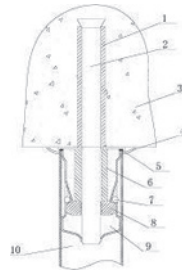

- [21] 編號 N.º : J/002949 [22] 申請日 Data de pedido : 2018/02/06
- [24] 批示日 Data de despacho : 2018/05/09
- [73] 權利人 Titular : 呂志超  
地址 Endereço : 中國浙江省樂清市虹橋鎮邵東呂村  
國籍 Nacionalidade : 中國 China
- [72] 發明人 Inventor : 呂志超

國家知識產權局發明專利  
Patente de Invenção da  
DNPI :

專利號 N.º de patente	申請日 Data de pedido	授權公告號 N.º de anúncio da concessão	授權公告日 Data de anúncio da concessão
ZL201510312509.4	2015/06/09	CN 104958042B	2017/11/07

- [51] 分類 Classificação : A47L7/04, A01M3/00, A61L2/10
- [54] 標題 Título : 一種紫外殺菌除蟻吸塵器。  
Tipo de aspirador de pó de esterilização UV.
- [57] 摘要 Resumo : 本發明涉及一種紫外殺菌除蟻吸塵器，包括吸塵器本體和刷頭，所述的刷頭包括開設有吸塵口的底板、蓋合在所述的底板上的上蓋，所述的底板上连接有能够相對所述的底板上下浮動的滾輪、UV殺菌燈，所述的吸塵器本體與刷頭之間能够拆卸的連接，所述的滾輪上設置有多個沿其徑向延伸的滾齒，當所述的滾輪在吸塵面上滾動時，所述的滾齒對所述的吸塵面進行拍打。本發明通過在滾輪上設置滾齒，實現滾輪在轉動過程中的拍打，減少了電機等其他的結構；同時刷頭能够與吸塵器本體進行拆卸，便於清潔及更換，其結構簡單，使用方便。

附圖 Figura :

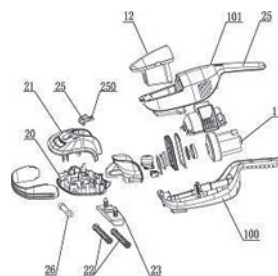



- [21] 編號 N.º : J/002950 [22] 申請日 Data de pedido : 2018/02/06
- [24] 批示日 Data de despacho : 2018/05/09
- [73] 權利人 Titular : 呂志超  
地址 Endereço : 中國浙江省樂清市虹橋鎮邵東呂村  
國籍 Nacionalidade : 中國 Chinesa
- [72] 發明人 Inventor : 呂志超

國家知識產權局發明專利  
Patente de Invenção da  
DNPI

專利號 N.º de patente	申請日 Data de pedido	授權公告號 N.º de anúncio da concessão	授權公告日 Data de anúncio da concessão
ZL201510490418.X	2015/08/11	CN 105021392B	2017/11/07

- [51] 分類 Classificação : G01M13/00, G01N3/02, G01N3/32

- [54] 標題 Título : 一種沙發檢測裝置中靠背檢測結構。

Tipo de teste da estrutura do encosto contido no dispositivo de teste de sofá.

- [57] 摘要 Resumo : 本發明提供了一種沙發檢測裝置中靠背檢測結構，屬於檢測領域。它解決了現有沙發的檢測裝置檢測不準確等技術問題。本本靠背檢測結構包括連接在第二固定杆上的靠背氣缸，靠背氣缸能沿第二固定杆軸向滑動並轉動，靠背氣缸的活塞杆與第二固定杆垂直，靠背氣缸的活塞杆上鉸接有靠背壓板；靠背氣缸和第二固定杆之間設有包括內套和外套的第二滑動套，內套套在第二固定杆上，內套和第二固定杆之間通過花鍵連接，支撐板上固定有能帶動內套沿第二固定杆滑動的驅動氣缸，內套的外側面上開有U型槽，外套轉動設置在U型槽內，靠背氣缸的缸體與外套固定，內套和外套之間設有能帶動外套轉動的驅動結構。本發明具有能準確檢測出沙發的耐用性優點。

附圖 Figura :

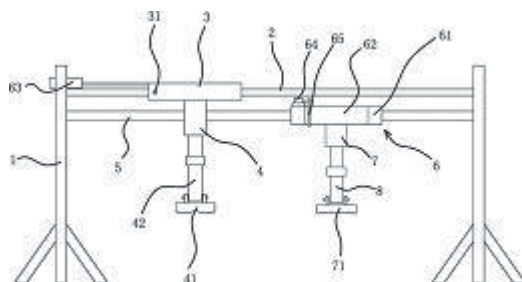

- [21] 編號 N.º : J/002951 [22] 申請日 Data de pedido : 2018/02/06
- [24] 批示日 Data de despacho : 2018/05/09
- [73] 權利人 Titular : 呂志超  
地址 Endereço : 中國浙江省樂清市虹橋鎮邵東呂村  
國籍 Nacionalidade : 中國 Chinesa
- [72] 發明人 Inventor : 呂志超

國家知識產權局發明專利  
Patente de Invenção da  
DNPI

專利號 N.º de patente	申請日 Data de pedido	授權公告號 N.º de anúncio da concessão	授權公告日 Data de anúncio da concessão
ZL201510791852.1	2015/11/17	CN 105602620B	2017/11/07

- [51] 分類 Classificação : C10G73/42

- [54] 標題 Título : 一種食品級石蠟的製備方法。

Tipo de método para preparação da cera de parafina comestível.

- [57] 摘要 Resumo : 本發明公開了一種食品級石蠟的製備方法，屬食用石蠟製備技術領域。本發明首先通過二氧化硅、氧化鎂和氧化鋁以及陶土製成蜂窩微孔陶瓷材料，然後將氨水和硝酸銀混合，並加入二氧化鈦，生成銀氨溶液，接下來將微孔陶瓷材料浸沒於銀氨溶液中生產銀粒子，隨後將石蠟處理

為熔融狀態後，平鋪於含有銀粒子的微孔陶瓷材料表面，保溫5~8min，即可得到本發明所製得的一種食品級石蠟。本實例證明，本發明製得的食物級石蠟不僅硬度和強度得到提高，具有延展性，不易破碎脫落，而且不含有多環芳烴和稠環芳烴致癌物質，對於人體沒有任何危害。

[21] 編號 N.º : J/002952 [22] 申請日 Data de pedido : 2018/02/06

[24] 批示日 Data de despacho : 2018/05/09

[73] 權利人 Titular : 駱奇  
 地址 Endereço : 中國北京市海澱區紫竹院31號華澳中心嘉慧苑2005  
 國籍 Nacionalidade : 中國 Chinesa

[73] 權利人 Titular : 苑可武  
 地址 Endereço : 中國北京市海澱區紫竹院31號華澳中心嘉慧苑2005  
 國籍 Nacionalidade : 中國 Chinesa

[73] 權利人 Titular : 朱紅濱  
 地址 Endereço : 中國北京市海澱區紫竹院31號華澳中心嘉慧苑2005  
 國籍 Nacionalidade : 中國 Chinesa

[73] 權利人 Titular : 佟倩  
 地址 Endereço : 中國北京市海澱區紫竹院31號華澳中心嘉慧苑2005  
 國籍 Nacionalidade : 中國 Chinesa

[72] 發明人 Inventor : 駱奇, 苑可武, 朱紅濱, 佟倩

國家知識產權局發明專利  
 Patente de Invenção da  
 DNPI

專利號 N.º de patente	申請日 Data de pedido	授權公告號 N.º de anúncio da concessão	授權公告日 Data de anúncio da concessão
ZL201510061832.9	2015/02/05	CN 104642870B	2017/11/14

[51] 分類 Classificação : A23L29/30, A61K31/702, A61P1/12, A61P15/02, A61P37/02, A61P37/08, A61P3/06, A61P35/00, A61P19/10, A61P1/00

[54] 標題 Título : 一種益生元組合物。  
 Tipo de composição prebiótica.

[57] 摘要 Resumo : 本發明提供一種用於調節人體腸道微生態的組合物，其包括水蘇糖和低聚半乳糖作為有效活性成分。本發明組合物能有效調節腸道菌群功能。

[21] 編號 N.º : J/002953 [22] 申請日 Data de pedido : 2018/02/06

[24] 批示日 Data de despacho : 2018/05/09

[73] 權利人 Titular : 若熱·阿爾貝托·費雷拉·諾拉斯  
 Jorge Alberto Ferreira Noras  
 地址 Endereço : Rua José Augusto Lopes Júnior, No.7 R/C, 2560 -246 Torres Vedras, Portugal  
 國籍 Nacionalidade : 葡萄牙 Portuguesa

[72] 發明人 Inventor : 若熱·阿爾貝托·費雷拉·諾拉斯 Jorge Alberto Ferreira Noras

國家知識產權局發明專利  
 Patente de Invenção da  
 DNPI

專利號 N.º de patente	申請日 Data de pedido	授權公告號 N.º de anúncio da concessão	授權公告日 Data de anúncio da concessão
ZL201480048493.4	2014/09/01	CN 105555655B	2017/11/07

[51] 分類 Classificação : B63B35/79, B63C9/08, B63C11/46, B63H11/10

[54] 標題 Título : 自推進船。  
 Barco autopropelido.

[57] 摘要 Resumo : 本發明涉及一種具有U形主體的自推進船，該自推進船設置有兩個渦輪(7)，在U形主體的每個襟翼(2)上分別具有一個所述渦輪，所述渦輪通過室(8)中的渦輪操作推進自推進船(1)，

所述渦輪操作由通過水入口 (4) 接收的水供給，所述水由噴射開口 (3) 噴出，並且所述渦輪 (7) 由於放置在渦輪操作室 (8) 內的兩個不同位置中的殼體 (15) 而自動地選擇所述兩個不同位置中的一個而在渦輪操作室 (8) 中移動，該位置選擇由通過自推進船的一側或另一側而實現的自推進船在水上的放置所引起，水的引入通過在自推進船的一側或另一側上存在的水入口 (4) 來完成。

附圖 Figura :

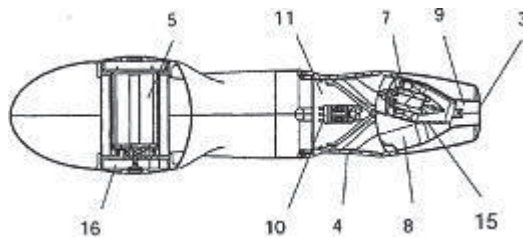

[30] 優先權 Prioridade :	日期Data	編號N.º	國家/地區País/Território
	2013/09/03	107141	葡萄牙 Portugal

[21] 編號 N.º : J/002954 [22] 申請日 Data de pedido : 2018/02/07

[24] 批示日 Data de despacho : 2018/05/09

[73] 權利人 Titular : 香港中華煤氣有限公司  
 The Hong Kong and China Gas Company Limited  
 地址 Endereço : 中國香港北角渣華道363號23樓  
 23rd Floor, 363 Java Road, North Point, Hong Kong SAR, People's Republic of China

國籍 Nacionalidade : 根據香港法例成立 Constituída segundo as leis de H.K.

[72] 發明人 Inventor : 岑文輝

國家知識產權局發明專利 Patente de Invenção da DNPI :	專利號 N.º de patente	申請日 Data de pedido	授權公告號 N.º de anúncio da concessão	授權公告日 Data de anúncio da concessão
	ZL201310384456.8	2013/08/29	CN 103674121B	2017/12/19

[51] 分類 Classificação : G01F1/00, G01D4/00

[54] 標題 Título : 交互式計量系統。  
 Sistema para medição interactiva.

[57] 摘要 Resumo : 一種交互式計量系統，其具有後端服務器以及處於燃氣供應位置並借助雙向無線通信系統來與後端服務器通信的儀錶。每一儀錶具有：依照所供應的燃氣來提供儀錶指數的計量設備，閥門以及控制單元 (MCU)，該MCU會在預定時間向後端服務器發送儀錶指數。後端服務器可以向儀錶發送停止命令，以便通過操作相關閥門來停止供應燃氣。後端服務器可以處理針對該位置的燃氣供應的付費，基於付費來確定信用額，然後將信用額發送到相關儀錶。相關控制單元可以接收並在必要時更新來自後端服務器的信用額、監視信用額或所供應的燃氣數量的變化，以及在信用額或數量與指示出信用額和數量之間的平衡的基準達到了預定偏差的時候執行一個功能。

附圖 Figura :

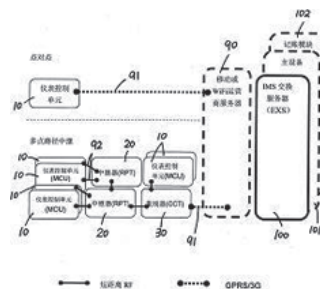

[30] 優先權 Prioridade :	日期 Data	編號 N.º	國家/地區 País/Território
	2012/08/29	12108442.3	中國香港 Hong Kong, China

[21] 編號 N.º : J/002955 [22] 申請日 Data de pedido : 2018/02/12

[24] 批示日 Data de despacho : 2018/05/09

[73] 權利人 Titular : 賴柱彭  
 地址 Endereço : 中國廣東省東莞市麻涌鎮華陽村中坊前街七巷36號  
 國籍 Nacionalidade : 中國 Chinesa

[72] 發明人 Inventor : 賴柱彭

國家知識產權局發明專利  
 Patente de Invenção da  
 DNPI

專利號 N.º de patente	申請日 Data de pedido	授權公告號 N.º de anúncio da concessão	授權公告日 Data de anúncio da concessão
ZL201610469183.0	2016/06/25	CN 106052437B	2017/12/29

[51] 分類 Classificação : F28D15/02

[54] 標題 Título : 一種活塞式單管冷媒散熱廢氣噴淋塔。

Tipo de torre de pulverização de exaustão refrigerante de tubo único com pistão.

[57] 摘要 Resumo : 本發明屬於廢氣處理技術領域，具體涉及一種活塞式單管冷媒散熱廢氣噴淋塔，包括廢氣入口、塔體以及填料層，所述塔體包括塔壁，在塔體內設置有單管冷媒散熱裝置，所述單管冷媒散熱裝置設置在所述廢氣入口與所述填料層之間，所述單管冷媒散熱裝置包括冷媒散熱管和活塞組件，所述活塞組件包括密封活塞和活塞連杆，所述活塞連杆一端與所述密封活塞連接，另一端與所述塔壁固定連接，所述冷媒散熱管一端密閉，另一端設置有開口，所述活塞組件通過所述冷媒散熱管開口的一端插入所述冷媒散熱管，所述塔壁設置有與所述冷媒散熱管配合的壁孔，所述冷媒散熱管密閉的一端穿過所述壁孔可伸縮地探到所述塔體外。以使廢氣在噴淋塔內與藥劑反應前，得到有效散熱。

附圖 Figura :

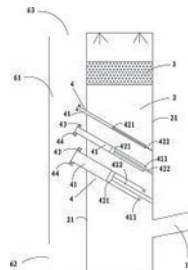

[21] 編號 N.º : J/002956 [22] 申請日 Data de pedido : 2018/02/12

[24] 批示日 Data de despacho : 2018/05/09

[73] 權利人 Titular : 北京滴滴無限科技發展有限公司  
 BEIJING DIDI INFINITY TECHNOLOGY AND DEVELOPMENT CO., LTD.

地址 Endereço : 中國北京市海澱區東北旺西路8號院34號樓100193  
 Building 34, No. 8 Dongbeiwang West Road, Haidian District, Beijing 100193, China

國籍 Nacionalidade : 中國 Chinesa

[72] 發明人 Inventor : 劉章勛

國家知識產權局發明專利  
 Patente de Invenção da  
 DNPI

專利號 N.º de patente	申請日 Data de pedido	授權公告號 N.º de anúncio da concessão	授權公告日 Data de anúncio da concessão
ZL201410437102.X	2014/08/29	CN 104156489B	2017/11/28

- [51] 分類 Classificação : G06F17/30
- [54] 標題 Título : 基於司機軌迹進行司機常駐點挖掘的方法。  
Método de escavação de pontos permanentes dos motoristas baseada na trajetória dos motoristas.
- [57] 摘要 Resumo : 本發明涉及出租車運力調度技術領域，具體公開了一種基於司機軌迹進行司機常駐點挖掘的方法，該方法包括：在預設的時間周期內獲取司機軌迹信息，形成司機信息集合；根據所述司機信息集合計算出某一司機在所述時間周期內的常駐點。本發明的上述技術方案可以根據司機的行駛軌迹自動識別司機的常駐點，提高了定位的準確度。

附圖 Figura :

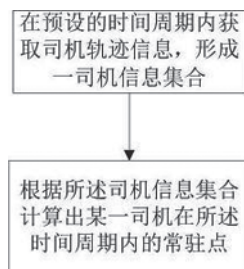

- [21] 編號 N.º : J/002957
- [22] 申請日 Data de pedido : 2018/02/12
- [24] 批示日 Data de despacho : 2018/05/09
- [73] 權利人 Titular : 滴滴(中國)科技有限公司  
地址 Endereço : 中國天津市濱海新區經濟技術開發區南港工業區綜合服務區辦公樓D座2層219-22室  
國籍 Nacionalidade : 中國 Chinesa

[72] 發明人 Inventor : 孟揚

國家知識產權局發明專利  
Patente de Invenção da  
DNPI

專利號 N.º de patente	申請日 Data de pedido	授權公告號 N.º de anúncio da concessão	授權公告日 Data de anúncio da concessão
ZL201510630991.6	2015/09/29	CN 105139641B	2017/11/24

- [51] 分類 Classificação : G08G1/00, G06Q10/06, G06Q50/26
- [54] 標題 Título : 一種基於WiFi中繼站的車輛調度方法及系統。  
Tipo de método e sistema de programação de veículos baseados na estação retransmissora de WiFi.
- [57] 摘要 Resumo : 本發明提供了一種基於WiFi中繼站的車輛調度方法，包括：在接收UE發送的打車請求之後，獲取UE的坐標信息和該坐標信息所屬預設範圍內的WiFi中繼站；監測當前接入WiFi中繼站的終端，根據每一終端接入WiFi中繼站的時間，向終端分配打車請求生成的訂單，以實現對該終端對應車輛的調度。本發明還提供了一種基於WiFi中繼站的車輛調度系統，包括：獲取模塊、監測模塊和調度模塊。本發明提供的基於WiFi中繼站的車輛調度方法及系統，消除了司機在流量費用方面的顧慮，準確的對空閑司機的位置進行獲取，有效地提高了空閑車輛調度的實時性和準確性。

附圖 Figura :

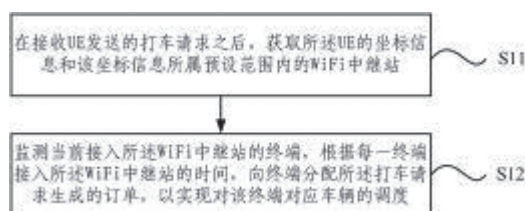

[21] 編號 N.º : J/002958 [22] 申請日 Data de pedido : 2018/02/12  
 [24] 批示日 Data de despacho : 2018/05/09  
 [73] 權利人 Titular : 奧普托斯股份有限公司  
 OPTOS PLC.  
 地址 Endereço : Queensferry House, Carnegie Business Campus, Queensferry Road, Dunfermline, Fife KY11 8GR, United Kingdom

國籍 Nacionalidade : 英國 Inglesa  
 [72] 發明人 Inventor : 克里斯多佛·大衛·克里西, 斯圖爾特·布萊恩·米爾納, 安德魯·福格

專利號 N.º de patente	申請日 Data de pedido	授權公告號 N.º de anúncio da concessão	授權公告日 Data de anúncio da concessão
ZL201180064856.X	2011/12/12	CN 103298394B	2017/12/08

[51] 分類 Classificação : A61B3/00, A61B3/12

[54] 標題 Título : 眼科學中的或與眼科學有關的改進。  
 Melhorias em oftalmologia ou relacionadas à oftalmologia.

[57] 摘要 Resumo : 公開了用於照亮眼睛的視網膜的設備。設備包括照明裝置、透鏡系統，其中照明裝置和透鏡系統組合以提供來自位於透鏡系統內的明點源的入射照明。設備還包括照明傳輸裝置，其中照明傳輸裝置具有兩個焦點，並且透鏡系統的明點源被設置在照明傳輸裝置的第一焦點處，並且眼睛被設在照明傳輸裝置的第二焦點處，並且其中照明傳輸裝置將來自明點源的入射照明傳輸到眼睛中以照亮視網膜。

附圖 Figura :



日期 Data	編號 N.º	國家/地區 País/Território
2011/01/13	1100555.0	英國 Reino Unido

[21] 編號 N.º : J/002959 [22] 申請日 Data de pedido : 2018/02/12

[24] 批示日 Data de despacho : 2018/05/09

[73] 權利人 Titular : 衛材R&D管理有限公司  
 EISAI R&D MANAGEMENT CO., LTD.

地址 Endereço : 6-10, Koishikawa 4-chome, Bunkyo-ku, Tokyo, Japan

國籍 Nacionalidade : 日本 Japonesa

[72] 發明人 Inventor : A·佩恩, J·L·卡斯特羅 皮內羅, L·M·伯馳, A·卡恩, A·J·布勞頓, J·E·基圖拉戈達, 副島太啓

專利號 N.º de patente	申請日 Data de pedido	授權公告號 N.º de anúncio da concessão	授權公告日 Data de anúncio da concessão
ZL201480062539.8	2014/09/30	CN 105873927B	2017/11/28

[51] 分類 Classificação : C07D471/04, A61K31/437, A61P25/00

[54] 標題 Título : 4-氮雜吡啶衍生物。  
 Derivados de 4-azaindole.

[57] 摘要 Resumo : 4-氮雜吡啶衍生物，其為毒蕈碱乙酰膽鹼受體 (mAChR) M1調節劑並且可以有效地預防與神經障礙相關的認知缺陷例如阿爾茨海默型痴呆 (AD) 或路易體痴呆 (DLB) 或改善疾病或對其進行對症治療；以及包含4-氮雜吡啶衍生物作為活性成分的藥物組合。

[30] 優先權 Prioridade :	日期Data	編號N.º	國家/地區País/Território
	2013/10/01	1317363.8	英國 Reino Unido

[21] 編號 N.º : J/002960 [22] 申請日 Data de pedido : 2018/02/13

[24] 批示日 Data de despacho : 2018/05/09

[73] 權利人 Titular : 視界全球控股有限公司  
VISION GLOBAL HOLDINGS LTD.

地址 Endereço : Flat 2301, 23/F Fu Fai Commercial Centre, 27 Hillier Street, Sheung Wan, Hong Kong

國籍 Nacionalidade : 根據香港法例成立 Constituída segundo as leis de H.K.

[72] 發明人 Inventor : 黃炳鏐 WONG, Bing Lou, 衛鳳文 WAI, Norman Fung Man, 郭瑞儀 KWOK, Sui Yi, 梁潤松 LEUNG, Yun Chung

國家知識產權局發明專利 Patente de Invenção da DNPI :	專利號 N.º de patente	申請日 Data de pedido	授權公告號 N.º de anúncio da concessão	授權公告日 Data de anúncio da concessão
	ZL201480012426.7	2014/03/06	CN 105142663B	2017/12/08

[51] 分類 Classificação : A61K38/50

[54] 標題 Título : 用於癌症靶向治療的含有結合白蛋白的精氨酸脫亞胺酶的藥物組合。

Composição farmacêutica que contém arginina deiminase de ligação à albumina para tratamento direccionado do cancro.

[57] 摘要 Resumo : 本發明提供了一種包含結合白蛋白的精氨酸脫亞胺酶融合蛋白 (AAD) 的藥物組合以治療癌症或其他精氨酸依賴性疾病。該AAD融合蛋白可從粗蛋白的可溶性和不溶性級分中純化出，其結合人血漿白蛋白 (HSA) 上，並具有用於有效消耗癌細胞中精氨酸的高活性和更長的半衰期。野生型ADI和本發明AAD的比活分別為8.4和9.2U/mg (在生理pH 7.4下)。本發明所使用的AAD可被用於治療各種癌症 (例如胰腺癌、白血病、頭頸癌、結腸直腸癌、肺癌、乳腺癌、肝癌、鼻咽癌、食道癌、前列腺癌、胃癌和腦癌) 以及用於治愈精氨酸依賴性疾病。該組合可以單獨使用或與至少一種化療試劑聯合使用以對癌症治療和 / 或抑制轉移產生協同作用。

[30] 優先權 Prioridade :	日期Data	編號N.º	國家/地區País/Território
	2013/03/06	61/773,214	美國 Estados Unidos da América
	2014/03/05	14/197,236	美國 Estados Unidos da América

[21] 編號 N.º : J/002961 [22] 申請日 Data de pedido : 2018/02/14

[24] 批示日 Data de despacho : 2018/05/09

[73] 權利人 Titular : 杜博林公司  
Deublin Company

地址 Endereço : 2050 Norman Drive West, Waukegan, Illinois 60085, United States of America

國籍 Nacionalidade : 美國 Americana

[72] 發明人 Inventor : A·拉克羅伊克斯

國家知識產權局發明專利 Patente de Invenção da DNPI :	專利號 N.º de patente	申請日 Data de pedido	授權公告號 N.º de anúncio da concessão	授權公告日 Data de anúncio da concessão
	ZL201310337484.4	2013/08/05	CN 103711809B	2017/11/17

- [51] 分類 Classificação : F16D33/00, F16D33/18
- [54] 標題 Título : 具有壓力控制的密封執行器的旋轉接頭。  
Junta rotativa com actuador selado de pressão controlada.
- [57] 摘要 Resumo : 本發明提供一種旋轉接頭，該旋轉接頭包括旋轉密封支架和非旋轉密封支架，旋轉密封支架上連接有旋轉密封件，非旋轉密封支架上連接有非旋轉密封件。非旋轉密封支架的活塞部分上設置有流量限制器環形件，活塞部分和流量限制器環形件可滑動並且可密封地設置在形成於殼體中的活塞腔中。在流量限制器環形件的外徑和活塞腔的內徑之間形成間隙。活塞部分的增大的直徑提供淨餘的氣動或液壓表面，通過殼體的活塞腔內的帶有正大氣壓力或負大氣壓力的流體能夠作用於該淨餘的氣動或液壓表面。

附圖 Figura :

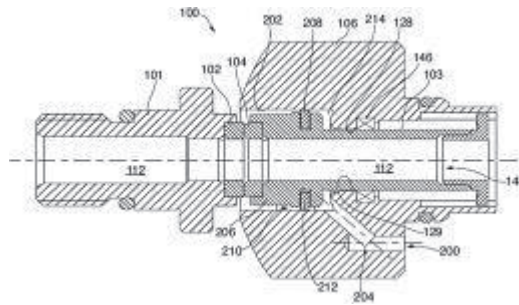

[30] 優先權 Prioridade :	日期Data	編號N.º	國家/地區País/Território
	2012/08/03	61/679,343	美國 Estados Unidos da América

[21] 編號 N.º : J/002962 [22] 申請日 Data de pedido : 2018/02/14

[24] 批示日 Data de despacho : 2018/05/09

[73] 權利人 Titular : 清華大學  
TSINGHUA UNIVERSITY

地址 Endereço : 10084中國北京市海澱區清華園  
Qinghuayuan, Haidian District, Beijing 100084, China

國籍 Nacionalidade : 中國 Chinesa

[72] 發明人 Inventor : 姚錚, 陸明泉

國家知識產權局發明專利  
Patente de Invenção da  
DNPI :

專利號 N.º de patente	申請日 Data de pedido	授權公告號 N.º de anúncio da concessão	授權公告日 Data de anúncio da concessão
ZL201380060723.4	2013/11/22	CN 104871460B	2017/12/15

[51] 分類 Classificação : H04J1/00

[54] 標題 Título : 雙頻四分量擴頻信號的恒包絡信號生成方法和裝置、接收方法和裝置。

Método e dispositivo de geração, método e dispositivo de recepção do sinal de envelope constante de sinal de espectro de dispersão de quatro componentes de dupla frequência.

[57] 摘要 Resumo : 本申請提出了一種雙頻四分量擴頻信號的恒包絡複用信號生成方法，生成裝置，接收方法，接收裝置。根據該方法，能夠將四個基帶擴頻信號 $s_1(t)$ 、 $s_2(t)$ 、 $s_3(t)$ 、 $s_4(t)$ 分別調製在兩個頻點 $f_1$ 和 $f_2$ 以實現在射頻載波頻率 $f_p=(f_1+f_2)/2$ 上生成恒包絡複用信號，其中， $s_1(t)$ 和 $s_2(t)$ 調製在 $f_1$ 上且載波相位彼此正交， $s_3(t)$ 和 $s_4(t)$ 調製在 $f_2$ 上且載波相位彼此正交， $f_1>f_2$ 。該方法包括：確定將在恒包絡複用信號中為四個基帶擴頻信號 $s_1(t)$ 、 $s_2(t)$ 、 $s_3(t)$ 、 $s_4(t)$ 分配的功率比；存儲附加相位查找表，所述附加相位查找表包括恒包絡複用信號的同相基帶分量 $I(t)$ 和正交基帶分量 $Q(t)$ 的附加相位；查詢所述附加相位查找表，獲得當前時刻所處的時間段的附加相



位  $\theta$ ；根據所獲得的附加相位  $\theta$ ，生成所述恒包絡複用信號的同相基帶分量  $I(t)$  和正交基帶分量  $Q(t)$ ，並生成具有恒包絡的複用信號  $S_{RF}(t)$ 。

附圖 Figura

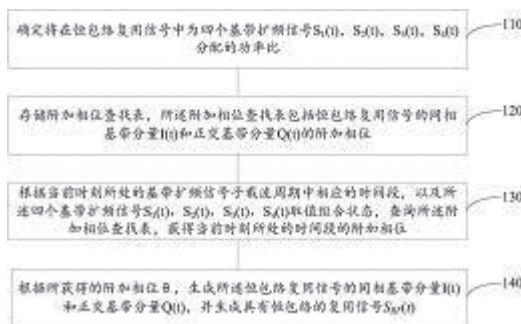

[30] 優先權 Prioridade

日期 Data	編號 N.º	國家/地區 País/Território
2012/11/23	201210484613.8	中國 China

[21] 編號 N.º : J/002963 [22] 申請日 Data de pedido : 2018/02/14

[24] 批示日 Data de despacho : 2018/05/09

[73] 權利人 Titular : 清華大學  
TSINGHUA UNIVERSITY

地址 Endereço : 100084 中國北京市海澱區清華園  
Qinghuayuan, Haidian District, Beijing 100084, China

國籍 Nacionalidade : 中國 Chinesa

[72] 發明人 Inventor : 姚錚, 陸明泉

國家知識產權局發明專利  
Patente de Invenção da  
DNPI

專利號 N.º de patente	申請日 Data de pedido	授權公告號 N.º de anúncio da concessão	授權公告日 Data de anúncio da concessão
ZL201480060796.8	2014/12/04	CN 105765872B	2017/12/26

[51] 分類 Classificação : H04B1/707, H04J13/00

[54] 標題 Título : 擴頻信號的生成方法、生成裝置、接收方法和接收裝置。

Método de geração, dispositivo de geração, método de recepção e dispositivo de recepção do sinal do espectro de dispersão.

[57] 摘要 Resumo : 本申請提出了一種擴頻信號的生成方法、生成裝置、接收方法和接收裝置。擴頻信號的生成方法包括生成第一擴頻信號分量和第二擴頻信號分量，其中，所述第一擴頻信號分量和所述第二擴頻信號分量均包含擴頻碼和二進制副載波，所述第一擴頻信號分量和所述第二擴頻信號分量的擴頻碼相同，所述第一擴頻信號分量和所述第二擴頻信號分量的二進制副載波不同；將所述第一擴頻信號分量和所述第二擴頻信號分量調製到射頻載波以生成擴頻信號，其中，調製所述第一擴頻信號分量的射頻載波的相位與調製所述第二擴頻信號分量的射頻載波的相位不同。

附圖 Figura

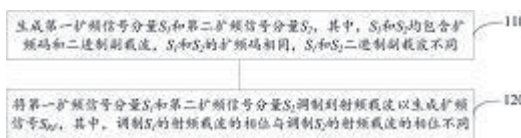

[30] 優先權 Prioridade

日期 Data	編號 N.º	國家/地區 País/Território
2013/12/06	201310655408.8	中國 China

附註  
**Averbamento**

編號 N.º	批示日期 Data de despacho	附註之性質 Natureza de averbamento	權利人/申請人 Titular/Requerente	內容 Conteúdo
J/002368	2018/05/10	轉讓 Transmissão	諾華股份有限公司 Novartis AG	Noden Pharma DAC, com sede em D'Olier Chambers 16(a) D'Olier Street, Dublin 2, Ireland
J/002636	2018/05/10	轉讓 Transmissão	1. 黃炳鏐 WONG Bing Lou 2. 郭瑞儀 KWOK Sui Yi	Billion King International Limited, com sede em 18/F, Chevalier Commercial Centre, 8 Wang Hoi Road, Kowloon Bay, Kowloon, Hong Kong
J/002680	2018/05/10	轉讓 Transmissão	羅斯塔庫奧股份公司 ROSTAQUO S.P.A.	中生醫藥股份有限公司 CVIE THERAPEUTICS LIMITED, com sede em 23 F., No. 1, Songzhi Rd., Xinyi Dist., Taipei City 110, Taiwan, China
J/002882	2018/05/10	更改地址 Modificação de sede	普羅特昂治療公司 PROTEON THERAPEUTICS, INC.	200 West Street, Waltham, Massachusetts, 02451, U.S.A.



發明專利之保護  
**Protecção de Patente de Invenção**

申請  
**Pedido**

根據經十二月十三日第97/99/M號法令核准之《工業產權法律制度》第十條、第八十三條及第八十四條第一款的規定，公佈下列在澳門特別行政區提出的發明專利註冊申請，自本通告公佈日起至授予專利之日止，任何第三人均得提出聲明異議。

De acordo com os artigos 10.º, 83.º e n.º 1 do artigo 84.º do RJPI, aprovado pelo Decreto-Lei n.º 97/99/M, de 13 de Dezembro, publica(m)-se a seguir o(s) pedido(s) de registo de patente de invenção na RAEM, sobre os quais, a partir da data da publicação deste aviso até à data da atribuição da patente, qualquer terceiro pode apresentar reclamação.

- [21] 編號 N.º : I/001470 [22] 申請日 Data de pedido : 2016/11/22
- [71] 申請人 Requerente : 續天曙  
地址 Endereço : 中國台灣台中市西屯區工業38路210號5樓之8
- [72] 發明人 Inventor : 續天曙
- [51] 分類 Classificação : A63F3/06
- [54] 標題 Título : 一種開球遊戲隨機獎勵系統。  
Sistema de incentivo aleatório para jogo de pontapé.
- [57] 摘要 Resumo : 本創作為一種開球遊戲隨機獎勵系統，其藉由一隨機號碼產生元件由一號碼群組中隨機產生至少一標記號碼，且於一顯示介面中，讓複數球盤上標註顯示擁有的該至少一標記號碼，並當

一開球元件開出該複數球盤上的該標記號碼時，觸發一判斷元件，讓該判斷元件依據一獎勵規則決定是否派發一獎勵給該玩家，且為藉由一獎勵計算給付單元依據該獎勵規則計算出要給予的該獎勵，並將該獎勵派發給該玩家，據此藉由隨機產生的該標記號碼，當該標記號碼被該開球元件開出時，額外給予該獎勵，藉以提升該開球遊戲的吸引力與中獎的吸引力，可增加玩家遊玩的意願。

附圖 Figura :

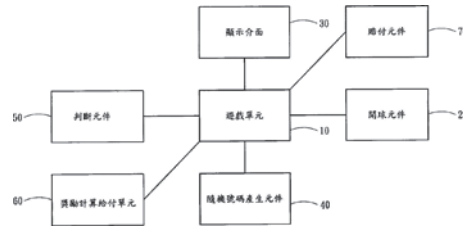

- [21] 編號 N.º : I/001471 [22] 申請日 Data de pedido : 2016/11/23  
 [71] 申請人 Requerente : Fresh Idea Global Limited  
 地址 Endereço : Unit C, 19/F, Entertainment Building, 30 Queen's Road Central, Hong Kong  
 國籍 Nacionalidade : 英屬維爾京斯島 Ilhas Virgens Britânicas  
 [72] 發明人 Inventor : Jay Chun  
 [51] 分類 Classificação : A63F1/00  
 [54] 標題 Título : 允許多名玩家共用玩家手牌的遊戲桌系統。

Sistema de mesa de jogos que permite vários jogadores a jogar em conjunto.

- [57] 摘要 Resumo : 一個用於託管涉及賭注的實況桌面遊戲的電子遊戲桌，其可包括一個物理表面、一個派牌員網站、多個玩家終端和一個遊戲桌控制器。物理表面允許進行包含實況派牌員和物理遊戲元件的實況桌面遊戲。派牌員網站位於貼近物理表面的位置，並允許由一名實況派牌員促成遊戲的進行。玩家終端允許實況玩家參與遊戲，並包括玩家終端處理器，其耦合至具備輸入和輸出設備的玩家表面。一個耦合至玩家終端的遊戲桌控制器控制各種遊戲桌功能，並管理一個使第一手牌對抗第二手牌的實況桌面遊戲。每名實況玩家可根據相同的第二手牌單獨作出不同的實況遊戲決策，其中遊戲的判定根據玩家作出的不同實況遊戲決策而有所不同。

附圖 Figura :

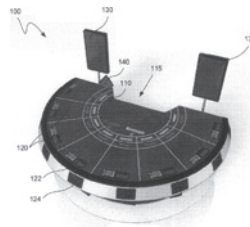

- [21] 編號 N.º : I/001535 [22] 申請日 Data de pedido : 2017/11/17  
 [71] 申請人 Requerente : ANGEL PLAYING CARDS CO., LTD.  
 地址 Endereço : 4600 Aono-cho, Higashiomi, Shiga 527-0232, Japan  
 國籍 Nacionalidade : 日本 Japonesa  
 [72] 發明人 Inventor : Yasushi Shigeta  
 [51] 分類 Classificação : H04L9/32  
 [54] 標題 Título : 檢查系統、檢查裝置及遊藝用貨幣。

Sistema de inspeção, dispositivo de inspeção e moeda de entretenimento.

- [57] 摘要 Resumo : 本發明的目的在於提供一種在無線標籤損壞的情況下能夠獲知的檢查系統和檢查裝置。檢查系統 (1) 其對內置有存儲了貨幣信息的無線標籤並且在外面具有表示價值的顏色或標識的遊

藝用貨幣，在收納於最大收納枚數受限的箱體的狀態下進行檢查。所述遊藝用貨幣在厚度方向上堆疊且在遊藝用貨幣成列的狀態下收納於能夠收容的所述箱體，所述檢查系統具備：讀取裝置，該讀取裝置對所述箱體內的遊藝用貨幣的無線標籤進行讀取，獲取遊藝用貨幣的貨幣信息；判定部，該判定部將由所述讀取裝置獲取的所述貨幣信息與所述箱體本身能夠收納的最大數進行比較判定，當從由所述讀取裝置獲取的所述貨幣信息中得到的遊藝用貨幣的個數與能夠收納的最大數不同時，判定所述箱體內的該遊藝用貨幣的異常。

附圖 Figura :

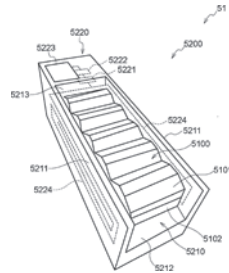

[30] 優先權 Prioridade :

日期Data	編號N.º	國家/地區País/Território
2016/11/18	2016-225540	日本 Japão
2017/04/29	2017-100318	日本 Japão

[21] 編號 N.º : I/001536 [22] 申請日 Data de pedido : 2017/11/17

[71] 申請人 Requerente : ANGEL PLAYING CARDS CO., LTD.  
 地址 Endereço : 4600 Aono-cho, Higashiomi, Shiga 527-0232, Japan  
 國籍 Nacionalidade : 日本 Japonesa

[72] 發明人 Inventor : Yasushi Shigeta

[51] 分類 Classificação : H04L9/32

[54] 標題 Título : 檢查系統和檢查裝置。

Sistema de inspeção e dispositivo de inspeção.

[57] 摘要 Resumo : 本發明提供一種能夠對收容於箱體的多個遊藝用貨幣在收容於箱體中的狀態下進行檢查的檢查系統。檢查系統(1)對內置有存儲了第一貨幣信息的無線標籤且在側面附加了能夠以光學的方式讀取的第二貨幣信息的遊藝用貨幣C進行檢查，檢查系統(1)具備：將多個遊藝用貨幣C堆疊地收容的箱體(100)；對收容於箱體的遊藝用貨幣進行檢查的檢查裝置(200)。檢查裝置(200)具備：獲取收容於箱體(100)的遊藝用貨幣C的RFID標籤(503)的RFID讀取器(221)；以光學的方式讀取收容於箱體(100)的遊藝用貨幣C的側面並獲取第二貨幣信息的紅外線攝像機(225)和可視光攝像機(226)；及基於使用獲取的第一貨幣信息和獲取的第二貨幣信息，按照每個箱體(100)判定遊藝用貨幣C的合格與否的判定部(231)。

附圖 Figura :

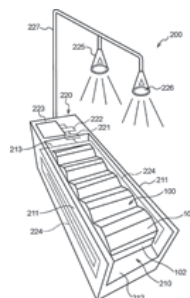

[30] 優先權 Prioridade :

日期Data	編號N.º	國家/地區País/Território
2016/11/18	2016-225540	日本 Japão

拒絕  
*Recusa*

編號 N.º	批示日期 Data de despacho	申請人 Requerente	備註 Observações 根據12月13日第97/99/M號法令 Nos termos do D.L. n.º 97/99/M, de 13 de Dezembro
I/001480	2018/05/07	環球娛樂株式會社 Universal Entertainment Corporation 阿魯策遊戲香港有限公司 Aruze Gaming (Hong Kong) Limited	第98條，結合第9條第1款a)項和第61條，以及第9條第1款f)項。 Art.º 98.º, conjugado com a alínea a) do n.º 1 do art.º 9.º e o art.º 61.º, e a alínea f) do n.º 1 do art.º 9.º



根據經十二月十三日第97/99/M號法令核准之《工業產權法律制度》第十條第一款及第二款的規定，公佈下列在澳門特別行政區提出的發明專利註冊申請之批示，並按照同一法規第二百七十五條至第二百七十七條的規定，可於本公佈日起一個月期限內就下列批示向初級法院提起上訴。

Em conformidade com o n.º 1 e n.º 2 do artigo 10.º do RJPI, aprovado pelo Decreto-Lei n.º 97/99/M, de 13 de Dezembro, publica(m)-se a seguir o(s) respectivo(s) despacho(s) em relação ao(s) pedido(s) de registo de patente de invenção na RAEM, e de acordo com os artigos 275.º a 277.º do referido diploma, cabe recurso para o Tribunal Judicial de Base, do(s) despacho(s) abaixo mencionado(s), no prazo de um mês a contar da data desta publicação.

放棄  
*Renúncia*

編號 N.º	批示日期 Data de despacho	權利人/申請人 Titular/Requerente
I/001519	2018/05/03	朱爾克納控股有限公司 ZOLKENA HOLDING LTD

更正  
*Rectificações*

程序編號 Processo n.º	更正項目 Item da rectificação	原文 Onde se lê	應改為 Deve ler-se
J/002882	申請人（2018年4月18日第16期第二組《澳門特別行政區公報》） Requerente (B.O. da RAEM n.º 16, II Série, de 18 de Abril de 2018)	普羅持昂治療公司	普羅特昂治療公司

應各申請人/權利人之要求，更正如下：

A pedido dos requerentes/titulares respectivos, rectificam-se os seguintes:

程序編號 Processo n.º	更正項目 Item da rectificação	原文 Onde se lê	應改為 Deve ler-se
N/054332	註冊權利人之名稱（2011年7月6日第27期第二組《澳門特別行政區公報》） Nome do Titular ( <i>B.O. da RAEM</i> n.º 27, II Série, de 6 de Julho de 2011)	Worldwide Franchise Systems, Inc	Worldwide Franchise Systems, Inc.
N/134027 N/134028 N/134029	地址（2018年4月4日第14期第二組《澳門特別行政區公報》） Endereço ( <i>B.O. da RAEM</i> n.º 14, II Série, de 4 de Abril de 2018)	No.172, Guanghua, Magong City, Penghu Country 88054, Taiwan, China	No.172, Guanghua, Magong City, Penghu County 88054, Taiwan, China

二零一八年五月十四日於經濟局——代局長 陳子慧

Direcção dos Serviços de Economia, aos 14 de Maio de 2018.

A Directora dos Serviços, substituta, *Chan Tze Wai*.

（是項刊登費用為 \$542,490.00）  
(Custo desta publicação \$ 542 490,00)



印務局  
Imprensa Oficial

每份售價 \$282.00

PREÇO DESTE NÚMERO \$282,00