

第 42 期

Número 42

第二組

II

SÉRIE

澳門特別行政區公報
由第一組及第二組組成

do *Boletim Oficial* da Região Administrativa
Especial de Macau, constituído pelas séries I e II

二零一七年十月十八日，星期三

Quarta-feira, 18 de Outubro de 2017

澳門特別行政區公報

BOLETIM OFICIAL DA REGIÃO

ADMINISTRATIVA ESPECIAL DE MACAU

副刊

SUPLEMENTO

目錄

SUMÁRIO

澳門特別行政區

REGIÃO ADMINISTRATIVA ESPECIAL DE MACAU

經濟局佈告：

商標的保護。.....	18188
營業場所名稱及標誌的保護。.....	18411
設計及新型的保護。.....	18412
發明專利延伸的保護。.....	18413
授權的發明專利的延伸。.....	18413
發明專利的保護。.....	18425

Direcção dos Serviços de Economia:

Protecção de marca.	18188
Protecção de nome e insígnia de estabelecimento.	18411
Protecção de desenho e modelo.	18412
Protecção de extensão de patente de invenção.	18413
Extensão de patente de invenção concedida.	18413
Protecção de patente de invenção.....	18425

印務局，澳門官印局街。電話：2857 3822 • 傳真：2859 6802 • 電子郵件：info@io.gov.mo

Imprensa Oficial, Rua da Imprensa Nacional — Macau. Tel.: 2857 3822 • Fax: 2859 6802 • E-mail: info@io.gov.mo

網址 Website: <http://www.io.gov.mo>

澳門特別行政區

REGIÃO ADMINISTRATIVA ESPECIAL
DE MACAU

政府機關通告及公告 AVISOS E ANÚNCIOS OFICIAIS

經濟局

DIRECÇÃO DOS SERVIÇOS DE ECONOMIA

通告

Aviso

商標之保護

Protecção de Marca

申請

Pedido

根據經十二月十三日第97/99/M號法令核准的《工業產權法律制度》第十條、第二百一十條及第二百一十一條第一款的規定，公佈下列在澳門特別行政區提出的商標註冊申請，自本通告公佈之日起兩個月期限內提出聲明異議。

De acordo com os artigos 10.º, 210.º e n.º 1 do artigo 211.º do RJPI, aprovado pelo Decreto-Lei n.º 97/99/M, de 13 de Dezembro, publica(m)-se a seguir o(s) pedido(s) de registo de marca na RAEM, sobre os quais, a partir da data da publicação deste aviso, começa a contar o prazo de dois meses para a apresentação de reclamação.

- [210] 編號 N.º : N/124143 [220] 申請日 Data de pedido : 2017/06/08
- [730] 申請人 Requerente : NBA Properties, Inc.
地址 Endereço : Olympic Tower, 645 Fifth Avenue, New York, NY 10022, United States of America
國籍 Nacionalidade : 美國 Americana
活動 Actividade : 商業及工業 comercial e industrial
- [511] 類別 Classe : 25
- [511] 產品 Produtos : Vestuário, calçado, chapelaria; vestuário, nomeadamente “hosiery”, sapatos para basquetebol, sapatilhas para basquetebol, chinelas, T-shirts, camisas, polos, “sweatshirts”, calças de fato de treino, calças, blusas de alças, “jerseys”, calções, pijamas, camisas para desporto, camisas para “rugby”, camisolas, cintos, gravatas, camisas de dormir, chapéus, bonés, viseiras, fatos para exercícios de aquecimento, calças para exercícios de aquecimento, tops para exercícios de aquecimento /camisas para a prática de tiro, jaquetas, jaquetas resistentes ao vento, parkas, casacos, babetes para crianças sem serem de papel, fitas para a cabeça, faixas para os pulsos (vestuário), aventais, roupa interior, cuecas com perna, calças de lazer, abafos para as orelhas, luvas, mitenes, lenços para a cabeça e para o pescoço, camisas tricotadas e camisas de tecido, vestidos justos ao corpo, vestidos, vestidos e uniformes para claques desportivas, vestuário de natação, fatos de banho, fatos de natação, biquínis, fatos de banho com duas peças, calções para natação, calções para o banho, calções de surf, fatos de mergulho, túnicas de praia, túnicas para usar por cima do fato de banho, páreos, sandálias, sandálias de praia, chapéus de praia, viseiras para o sol, toucas para natação, toucas para o banho, toucado moderno com peruca; peças, guarnições e acessórios para todos os artigos atrás referidos.

[540] 商標 Marca :



[300] 優先權 Prioridade :

日期Data	編號N.º	國家/地區País/Território
2017/05/22	1067219	新西蘭 Nova Zelândia

[210] 編號 N.º : N/124144 [220] 申請日 Data de pedido : 2017/06/08

[730] 申請人 Requerente : NBA Properties, Inc.

地址 Endereço : Olympic Tower, 645 Fifth Avenue, New York, NY 10022, United States of America

國籍 Nacionalidade : 美國 Americana

活動 Actividade : 商業及工業 comercial e industrial

[511] 類別 Classe : 41

[511] 服務 Serviços : Educação; fornecimento de formação; entretenimento; actividades desportivas e culturais; serviços de entretenimento e educacionais sob a forma de programas de rádio e televisão contínuos no domínio do basquetebol e sob a forma de apresentação de jogos de basquetebol e espectáculos de basquetebol ao vivo; produção e distribuição de espectáculos de rádio e de televisão com jogos de basquetebol, eventos de basquetebol e programas no domínio do basquetebol; realização e organização de clínicas e acampamentos de basquetebol, clínicas e acampamentos de treinadores, clínicas e acampamentos de equipas de dança e jogos de basquetebol; serviços de entretenimento sob a forma de actuações ao vivo de mascotes fantasiadas ou equipas de dança em jogos e espectáculos de basquetebol, clínicas, acampamentos, promoções e outros eventos relacionados com o basquetebol, eventos especiais e festas; serviços de clube de fãs; serviços de entretenimento, nomeadamente fornecimento de um website com material multimédia não-descarregável sob a forma de excertos televisivos, excertos televisivos interactivos, gravações de vídeo, gravações de transmissões contínuas de vídeo, seleções de excertos televisivos interactivos, programas de rádio, excertos de rádio e gravações de áudio no domínio do basquetebol; fornecimento de notícias e informações sob a forma de estatísticas e curiosidades na área do basquetebol; fornecimento de serviços de jogos on-line não-transferíveis, nomeadamente jogos de computador, jogos de vídeo, jogos de vídeo interactivo, jogos de acção e perícia, jogos de arcada, jogos de festas para adultos e crianças, jogos de tabuleiro, quebra-cabeças e jogos de perguntas e respostas; serviços de publicação electrónica, nomeadamente a publicação de revistas, guias, boletins informativos, livros para colorir, e horários de jogos de terceiros on-line, através da Internet, todos no campo de basquetebol; fornecimento de uma base de dados de computador on-line na área de basquetebol; serviços de informação, assessoria e consultadoria relacionados com todos os serviços acima mencionados; todos os serviços acima mencionados, incluindo, entre outros, a prestação de tais serviços por via electrónica, por meio de computadores, redes informáticas ou a Internet (inclusive via on-line).

[540] 商標 Marca :



[300] 優先權 Prioridade	日期 Data	編號 N.º	國家/地區 País/Território
	2017/05/22	1067219	新西蘭 Nova Zelândia

[210] 編號 N.º : N/124592 [220] 申請日 Data de pedido : 2017/06/20
 [730] 申請人 Requerente : Bio-Racer
 地址 Endereço : Industrieterrein Ravenshout 5.2.50, 3980 Tessenderlo, Belgium
 國籍 Nacionalidade : 比利時 Belga
 活動 Actividade : 商業及工業 comercial e industrial
 [511] 類別 Classe : 25
 [511] 產品 Produtos : Vestuário, calçado, chapalaria; vestuário para desporto.
 [540] 商標 Marca :

BIORACER

[210] 編號 N.º : N/124709 [220] 申請日 Data de pedido : 2017/06/22
 [730] 申請人 Requerente : JCB CO.,LTD
 地址 Endereço : 5-1-22 Minami Aoyama, Minato-Ku, Tokyo 107-8686, Japão
 國籍 Nacionalidade : 日本 Japonesa
 活動 Actividade : 商業及工業 comercial e industrial
 [511] 類別 Classe : 36
 [511] 服務 Serviços : Serviços de cartões de crédito, incluindo processamento de pagamentos electrónicos através de redes informáticas ou suportes electrónicos; fornecimento de informações sobre extractos de cartões de crédito; emissão de cartões pré-pagos; serviços de cartões de débito, incluindo processamento de pagamentos electrónicos através de redes informáticas ou suportes electrónicos; transferência electrónica de fundos para pagamentos electrónicos; serviços de financiamento, nomeadamente serviços de adiantamento de dinheiro e de empréstimos no âmbito de serviços de cartões de crédito; aluguer de leitores de cartões, gravadores de cartões e máquinas e equipamentos de processamento de pagamentos utilizados com cartões de crédito ou cartões de débito; agências de recrutamento e gestão de membros e comerciantes (lojas membro) de cartões de crédito, em nome de emissores de cartões de crédito.

[540] 商標 Marca :

J/Speedy

[210] 編號 N.º : N/124747 [220] 申請日 Data de pedido : 2017/06/23
 [730] 申請人 Requerente : SOMNIACS AG

- 地址 Endereço : c/o Max Rheiner, Konradstrasse 33, CH-8005 Zürich (CH), Switzerland
 國籍 Nacionalidade : 瑞士 Suíça
 活動 Actividade : 商業及工業 comercial e industrial
 [511] 類別 Classe : 28
 [511] 產品 Produtos : Máquinas de jogo automáticas; dispositivos para desporto, aparelhos para desporto, jogos, máquinas de jogo e aparelhos de jogo; dispositivos para desporto, aparelhos para desporto, jogos, máquinas de jogo e aparelhos de jogo para geração de telepresença, geração e simulação de realidade virtual e realidade aumentada bem como para estimulação de percepção sensorial, nomeadamente para geração de telepresença 2D e 3D, geração e simulação de realidade virtual e realidade aumentada; jogos, máquinas de jogo, aparelhos de jogo, dispositivos desportivos e aparelhos desportivos para aplicações interactivas; jogos electrónicos; máquinas de jogo, aparelhos de jogo, dispositivos desportivos e aparelhos desportivos para uso com monitores e/ou óculos 3D e/ou ventiladores e/ou dispositivos integrados para estimulação de percepção sensorial.
 [540] 商標 Marca :



- [210] 編號 N.º : N/125070 [220] 申請日 Data de pedido : 2017/06/29
 [730] 申請人 Requerente : Apple Inc.
 地址 Endereço : 1 Infinite Loop, Cupertino, California 95014, United States of America
 國籍 Nacionalidade : 美國 Americana
 活動 Actividade : 商業及工業 comercial e industrial
 [511] 類別 Classe : 9
 [511] 產品 Produtos : Computadores; hardware de computadores; hardware de computador utilizável; computadores portáteis; computadores de tablete; aparelhos e instrumentos de telecomunicações; telefones; telemóveis; telefones inteligentes; dispositivos de comunicação sem fios para transmissão de voz, dados, imagens, áudio e conteúdo multimédia; aparelhos de comunicação para redes; dispositivos electrónicos digitais portáteis capazes de proporcionar acesso à Internet e para o envio, recepção e armazenamento de chamadas telefónicas, correio electrónico e outros dados digitais; dispositivos electrónicos digitais utilizáveis capazes de proporcionar acesso à internet para enviar, receber e armazenar chamadas telefónicas, correio electrónico e outros dados digitais; relógios inteligentes; rastreadores utilizáveis para actividades físicas; pulseiras (instrumentos de medição); leitores de livros electrónicos; software de computador; software informático para instalação, configuração, operação ou controle de dispositivos móveis, telefones móveis, dispositivos portáteis, computadores, periféricos para computador, codificadores/descodificadores (set-top boxes), televisões, e leitores de áudio e vídeo; software para o desenvolvimento de programas informáticos; software de jogos de computador; áudio, vídeo e conteúdo multimédia pré-gravado descarregável; dispositivos periféricos de computador; dispositivos periféricos para computador, telemóveis, dispositivos electrónicos móveis, dispositivos electrónicos utilizáveis, relógios inteligentes, óculos inteligentes, auriculares, auscultadores, codificadores/descodificadores (set-top boxes), e leitores e gravadores de áudio e vídeo; periféricos de computador utilizáveis; periféricos de computador utilizáveis para uso com computadores, telemóveis; dispositivos electrónicos móveis, relógios inteligentes, óculos inteligentes, televisões, codificadores/descodificadores (set-top boxes), leitores e gravadores de áudio e vídeo; acelerómetros; altímetros; aparelhos para medição de distâncias; aparelhos para gravação de distâncias;

pedómetros; aparelhos para medição da pressão; indicadores de pressão; monitores, ecrãs de exibição, ecrãs de exibição montados e fones de ouvido para uso com computadores, telefones inteligentes, dispositivos electrónicos móveis, dispositivos electrónicos utilizáveis, relógios inteligentes, óculos inteligentes, televisões, e codificadores/descodificadores (set-top boxes), e leitores e gravadores de áudio e vídeo; óculos inteligentes; óculos 3D; óculos; óculos de sol; lentes para óculos; vidro óptico; artigos ópticos; aparelhos e instrumentos ópticos; câmaras; flashes para máquinas fotográficas; ecrãs para computadores, telefones móveis, dispositivos electrónicos móveis, dispositivos electrónicos utilizáveis, relógios inteligentes, óculos inteligentes, e leitores e gravadores de áudio e vídeo; teclados, ratos, almofadas para rato, impressoras, unidades de disco, e discos rígidos; aparelhos para gravar e reproduzir sons; leitores e gravadores digitais de áudio e vídeo; altifalantes; amplificadores e receptores de áudio; aparelhos de áudio para veículos motorizados; aparelhos de gravação de voz e reconhecimento de voz; auriculares, auscultadores; microfones; televisões; televisores e ecrãs de televisão; codificadores/descodificadores (set-top boxes); rádios; transmissores e receptores de rádio; aparelhos de sistemas de posicionamento global (GPS); instrumentos de navegação; aparelhos de controlo remoto para controlar computadores, telemóveis, dispositivos electrónicos móveis, dispositivos electrónicos utilizáveis, relógios inteligentes, óculos inteligentes, leitores e gravadores de áudio e vídeo, televisões, altifalantes, amplificadores, sistemas teatrais domésticos, e sistemas de entretenimento; dispositivos utilizáveis para controlar computadores, telefones móveis, dispositivos electrónicos móveis, dispositivos electrónicos utilizáveis, relógios inteligentes, óculos inteligentes, leitores e gravadores de áudio e vídeo, televisões, altifalantes, amplificadores, sistemas teatrais domésticos, e sistemas de entretenimento; aparelhos para armazenamento de dados; chips de computador; baterias; carregadores de bateria; conectores, acopladores, fios, cabos, carregadores, acopladores, estações de acoplamento e adaptadores eléctricos e electrónicos para utilização com todos os produtos atrás referidos; interfaces para computadores, periféricos para computador, telemóveis, dispositivos electrónicos digitais móveis, dispositivos electrónicos utilizáveis, relógios inteligentes, óculos inteligentes, televisões, codificadores / descodificadores (set-top boxes), e leitores e gravadores de áudio e vídeo; protector de ecrã adaptados a monitores de computador; capas, sacos, estojos, capas protectoras, correias e cordões para computadores, telemóveis, dispositivos electrónicos digitais móveis, dispositivos electrónicos utilizáveis, relógios inteligentes, óculos inteligentes, auriculares, auscultadores, codificadores/descodificadores (set-top boxes), e leitores e gravadores de áudio e vídeo; varas para selfies (monopods manuais); carregadores de bateria para cigarros electrónicos; colares electrónicos para treinar animais; agendas electrónicas; aparelhos para verificar a selagem de correio; caixas registadoras; mecanismos para aparelhos operados com moedas; máquinas para ditar; marcadores de bainhas para a costura; máquinas de votar; etiquetas electrónicas para bens; máquinas de escolha de prémios; máquinas de telefax; aparelhos e instrumentos de pesagem; medições; quadros de avisos electrónicos; aparelhos de medir; pastilhas de silício [para circuitos integrados]; circuitos integrados; amplificadores; ecrãs fluorescentes; controlo remote; fios condutores de raios luminosos [fibras ópticas]; instalações eléctricas para o controlo remoto de operações industriais; pára-raios; electro-lisadores; extintores de incêndio; aparelhos radiológicos para fins industriais; aparelhos e equipamentos salva-vidas; avisadores de apito de alarme; desenhos animados; ensaiadores [aparelhos para o controlo] de ovos; apitos para chamar os cães; ímanes decorativos; vedações electrificadas; retardadores de carro com controlo remoto portáteis; peúgas aquecidas electricamente; aparelhos electrónicos de comando e reconhecimento de voz para o controlo de operações de dispositivos electrónicos de consumo e sistemas residenciais; assistentes pessoais digitais; aparelhos (eléctricos) controlados de calor; termóstatos; dispositivos e sistemas de monitores, e controles para ares condicionados, aquecimento, e ventilação;

aparelhos eléctricos reguladores; reguladores eléctricos de luz (reguladores de intensidade da luz); aparelhos controladores de luz; tomadas eléctricas; interruptores eléctricas e electrónicas; alarmes, sensor de alarmes e sistemas de monitorização de alarmes; detectores de fumo e monóxido de carbono; fechaduras e fechos eléctricos e electrónicos para portas e janelas; controles eléctricos e electrónicos para portas de garagem; sistemas de segurança e de vigilância residencial.

[540] 商標 Marca :



[591] 商標顏色 Cores de marca : Verde, amarelo, laranja, vermelho, violeta e azul.

[300] 優先權 Prioridade :

日期Data	編號N.º	國家/地區País/Território
2017/06/15	72703	牙買加 Jamaica

[210] 編號 N.º : N/125081

[220] 申請日 Data de pedido : 2017/06/29

[730] 申請人 Requerente : ALTESSE

地址 Endereço : Valamas, 07310, Saint-Martin-De-Valamas, France

國籍 Nacionalidade : 法國 Francesa

活動 Actividade : 商業及工業 comercial e industrial

[511] 類別 Classe : 14

[511] 產品 Produtos : Ligas de metais preciosos, obras de arte em metais preciosos, caixas de jóias, caixas em metais preciosos, artigos de joalheria e bijutarias, medalhas, pedras preciosas, argolas para chaves (pequenos adornos de joalheria ou correntes), relojoaria e instrumentos cronométricos, relógios, estojos para relógios, pulseiras para relógios, correntes para relógios, molas para relógios ou vidros para relógios.

[540] 商標 Marca :

LES GEORGETTES

[210] 編號 N.º : N/125082

[220] 申請日 Data de pedido : 2017/06/29

[730] 申請人 Requerente : ALTESSE

地址 Endereço : Valamas, 07310, Saint-Martin-De-Valamas, France

國籍 Nacionalidade : 法國 Francesa

活動 Actividade : 商業及工業 comercial e industrial

[511] 類別 Classe : 18

[511] 產品 Produtos : Couro e imitações dos mesmos, carteiras, bolsas, carteiras para cartões-de-visita (portanotas), porta-diário, porta-documentos, pastas para desenhos, sacos de mão e pastas para homens, estojos para música, pastas para estudantes, sacos de mão (produtos em couro), sacos de mão, mochilas, sacos de compras com rodas, sacos para ginásio, sacos de praia, sacos escolares, estojos para chaves, estojos para artigos de higiene pessoal (vazios), conjuntos de viagem, baús de viagem, baús (malas de viagem), sacos de viagem e malas de viagem.

[540] 商標 Marca :

Les Georgettes
• by Altesse •

[300] 優先權 Prioridade	日期 Data	編號 N.º	國家/地區 País/Território
	2017/05/19	016754103	歐洲聯盟 União Europeia

- [210] 編號 N.º : N/125148 [220] 申請日 Data de pedido : 2017/07/03
- [730] 申請人 Requerente : 佛山市順德區碧桂園物業發展有限公司
 地址 Endereço : 廣東省佛山市順德區北滘鎮碧江大橋邊
 國籍 Nacionalidade : 中國 Chinesa
 活動 Actividade : 商業及工業 comercial e industrial
- [511] 類別 Classe : 35
- [511] 服務 Serviços : 替他人推銷;替他人採購(替其它企業購買商品或服務);為商品和服務的買賣雙方提供線上市場;商業管理輔助;組織商業或廣告展覽;廣告;人事管理諮詢;預約安排服務(辦公事務);自動售貨機出租;尋找贊助。
- [540] 商標 Marca :



- [210] 編號 N.º : N/125149 [220] 申請日 Data de pedido : 2017/07/03
- [730] 申請人 Requerente : 佛山市順德區碧桂園物業發展有限公司
 地址 Endereço : 廣東省佛山市順德區北滘鎮碧江大橋邊
 國籍 Nacionalidade : 中國 Chinesa
 活動 Actividade : 商業及工業 comercial e industrial
- [511] 類別 Classe : 36
- [511] 服務 Serviços : 保險經紀;金融管理;不動產出租;不動產代理;不動產管理;不動產仲介;商品房銷售;經紀;募集慈善基金;信託。
- [540] 商標 Marca :



- [210] 編號 N.º : N/125150 [220] 申請日 Data de pedido : 2017/07/03
- [730] 申請人 Requerente : 佛山市順德區碧桂園物業發展有限公司
 地址 Endereço : 廣東省佛山市順德區北滘鎮碧江大橋邊
 國籍 Nacionalidade : 中國 Chinesa
 活動 Actividade : 商業及工業 comercial e industrial
- [511] 類別 Classe : 37
- [511] 服務 Serviços : 建築施工監督;建築信息;維修信息;建築;敷石膏、塗灰泥;磚石建築;建築設備出租;商品房建造;室內裝潢;清潔建築物(內部);清潔建築物(外表面);加熱設備安裝和修理;機械安裝、保養和修理;運載工具保養服務;照相器材修理;保險庫的保養和修理;防銹;輪胎翻新;傢俱保養;清洗衣服;消毒;電梯安裝和修理;防盜報警系統的安裝與修理;游泳池維護。
- [540] 商標 Marca :



- [210] 編號 N.º : N/125151 [220] 申請日 Data de pedido : 2017/07/03
 [730] 申請人 Requerente : 佛山市順德區碧桂園物業發展有限公司
 地址 Endereço : 廣東省佛山市順德區北滘鎮碧江大橋邊
 國籍 Nacionalidade : 中國 Chinesa
 活動 Actividade : 商業及工業 comercial e industrial
 [511] 類別 Classe : 38
 [511] 服務 Serviços : 無線電廣播; 電視播放; 新聞社服務; 信息傳送; 電話通訊; 電腦終端通訊; 電信信息; 光纖通訊; 提供互聯網聊天室; 提供線上論壇。
 [540] 商標 Marca :



- [210] 編號 N.º : N/125152 [220] 申請日 Data de pedido : 2017/07/03
 [730] 申請人 Requerente : 佛山市順德區碧桂園物業發展有限公司
 地址 Endereço : 廣東省佛山市順德區北滘鎮碧江大橋邊
 國籍 Nacionalidade : 中國 Chinesa
 活動 Actividade : 商業及工業 comercial e industrial
 [511] 類別 Classe : 39
 [511] 服務 Serviços : 運輸; 商品包裝; 船舶經紀; 海上運輸; 汽車運輸; 空中運輸; 汽車出租; 貯藏; 快遞服務 (信件或商品); 安排遊覽; 管道運輸。
 [540] 商標 Marca :



- [210] 編號 N.º : N/125153 [220] 申請日 Data de pedido : 2017/07/03
 [730] 申請人 Requerente : 佛山市順德區碧桂園物業發展有限公司
 地址 Endereço : 廣東省佛山市順德區北滘鎮碧江大橋邊
 國籍 Nacionalidade : 中國 Chinesa
 活動 Actividade : 商業及工業 comercial e industrial
 [511] 類別 Classe : 40
 [511] 服務 Serviços : 材料處理信息; 金屬處理; 紡織品化學處理; 木器製作; 紙張加工; 吹製玻璃器皿; 燒製陶器; 食物和飲料的防腐處理; 服裝製作; 印刷; 廢物和垃圾的回收利用; 空氣淨化; 水處理; 雕刻。
 [540] 商標 Marca :



- [210] 編號 N.º : N/125154 [220] 申請日 Data de pedido : 2017/07/03
 [730] 申請人 Requerente : 佛山市順德區碧桂園物業發展有限公司

- 地址 Endereço : 廣東省佛山市順德區北滘鎮碧江大橋邊
 國籍 Nacionalidade : 中國 Chinesa
 活動 Actividade : 商業及工業 comercial e industrial
 [511] 類別 Classe : 41
 [511] 服務 Serviços : 教育; 安排和組織大會; 出借書籍的圖書館; 文字出版 (廣告宣傳文本除外); 錄影帶錄製; 廣播和電視節目製作; 娛樂信息; 提供體育設施; 動物園服務; 為藝術家提供模特。
- [540] 商標 Marca :



- [210] 編號 N.º : N/125155 [220] 申請日 Data de pedido : 2017/07/03
 [730] 申請人 Requerente : 佛山市順德區碧桂園物業發展有限公司
 地址 Endereço : 廣東省佛山市順德區北滘鎮碧江大橋邊
 國籍 Nacionalidade : 中國 Chinesa
 活動 Actividade : 商業及工業 comercial e industrial
 [511] 類別 Classe : 42
 [511] 服務 Serviços : 技術研究; 品質控制; 生物學研究; 材料測試; 工業品外觀設計; 建築學服務; 室內設計; 替他人創建和維護網站; 藝術品鑒定; 平面美術設計。
- [540] 商標 Marca :



- [210] 編號 N.º : N/125156 [220] 申請日 Data de pedido : 2017/07/03
 [730] 申請人 Requerente : 佛山市順德區碧桂園物業發展有限公司
 地址 Endereço : 廣東省佛山市順德區北滘鎮碧江大橋邊
 國籍 Nacionalidade : 中國 Chinesa
 活動 Actividade : 商業及工業 comercial e industrial
 [511] 類別 Classe : 43
 [511] 服務 Serviços : 住所代理 (旅館、供膳寄宿處); 飯店; 餐廳; 酒吧服務; 旅遊房屋出租; 會議室出租; 養老院; 日間托兒所 (看孩子); 動物寄養; 出租椅子、桌子、桌布和玻璃器皿。
- [540] 商標 Marca :



- [210] 編號 N.º : N/125157 [220] 申請日 Data de pedido : 2017/07/03
 [730] 申請人 Requerente : 佛山市順德區碧桂園物業發展有限公司
 地址 Endereço : 廣東省佛山市順德區北滘鎮碧江大橋邊
 國籍 Nacionalidade : 中國 Chinesa

- 活動 Actividade : 商業及工業 comercial e industrial
 [511] 類別 Classe : 44
 [511] 服務 Serviços : 醫院;保健站;療養院;按摩;飲食營養指導;美容服務;動物養殖;園藝;庭院風景佈置;植物養護。
 [540] 商標 Marca :



- [210] 編號 N.º : N/125158 [220] 申請日 Data de pedido : 2017/07/03
 [730] 申請人 Requerente : 佛山市順德區碧桂園物業發展有限公司
 地址 Endereço : 廣東省佛山市順德區北滘鎮碧江大橋邊
 國籍 Nacionalidade : 中國 Chinesa
 活動 Actividade : 商業及工業 comercial e industrial
 [511] 類別 Classe : 45
 [511] 服務 Serviços : 私人保鏢;社交護送(陪伴);警衛服務;安全及防盜警報系統的監控;服裝出租;臨時看管房子;消防;組織宗教集會;線上社交網路服務;智慧財產權諮詢。
 [540] 商標 Marca :



- [210] 編號 N.º : N/125159 [220] 申請日 Data de pedido : 2017/07/03
 [730] 申請人 Requerente : 佛山市順德區碧桂園物業發展有限公司
 地址 Endereço : 廣東省佛山市順德區北滘鎮碧江大橋邊
 國籍 Nacionalidade : 中國 Chinesa
 活動 Actividade : 商業及工業 comercial e industrial
 [511] 類別 Classe : 35
 [511] 服務 Serviços : 替他人推銷;替他人採購(替其它企業購買商品或服務);為商品和服務的買賣雙方提供線上市場;商業管理輔助;組織商業或廣告展覽;廣告;人事管理諮詢;預約安排服務(辦公事務);自動售貨機出租;尋找贊助。
 [540] 商標 Marca :



- [210] 編號 N.º : N/125160 [220] 申請日 Data de pedido : 2017/07/03
 [730] 申請人 Requerente : 佛山市順德區碧桂園物業發展有限公司
 地址 Endereço : 廣東省佛山市順德區北滘鎮碧江大橋邊
 國籍 Nacionalidade : 中國 Chinesa
 活動 Actividade : 商業及工業 comercial e industrial
 [511] 類別 Classe : 36

- [511] 服務 **Serviços** : 保險經紀; 金融管理; 不動產出租; 不動產代理; 不動產管理; 不動產仲介; 商品房銷售; 經紀; 募集慈善基金; 信託。
- [540] 商標 **Marca** :



- [210] 編號 N.º : N/125161 [220] 申請日 **Data de pedido** : 2017/07/03
- [730] 申請人 **Requerente** : 佛山市順德區碧桂園物業發展有限公司
地址 **Endereço** : 廣東省佛山市順德區北滘鎮碧江大橋邊
國籍 **Nacionalidade** : 中國 **Chinesa**
活動 **Actividade** : 商業及工業 **comercial e industrial**
- [511] 類別 **Classe** : 37
- [511] 服務 **Serviços** : 建築施工監督; 建築信息; 維修信息; 建築; 敷石膏、塗灰泥; 磚石建築; 建築設備出租; 商品房建造; 室內裝潢; 清潔建築物(內部); 清潔建築物(外表面); 加熱設備安裝和修理; 機械安裝、保養和修理; 運載工具保養服務; 照相器材修理; 保險庫的保養和修理; 防銹; 輪胎翻新; 傢俱保養; 清洗衣服; 消毒; 電梯安裝和修理; 防盜報警系統的安裝與修理; 游泳池維護。
- [540] 商標 **Marca** :



- [210] 編號 N.º : N/125162 [220] 申請日 **Data de pedido** : 2017/07/03
- [730] 申請人 **Requerente** : 佛山市順德區碧桂園物業發展有限公司
地址 **Endereço** : 廣東省佛山市順德區北滘鎮碧江大橋邊
國籍 **Nacionalidade** : 中國 **Chinesa**
活動 **Actividade** : 商業及工業 **comercial e industrial**
- [511] 類別 **Classe** : 38
- [511] 服務 **Serviços** : 無線電廣播; 電視播放; 新聞社服務; 信息傳送; 電話通訊; 電腦終端通訊; 電信信息; 光纖通訊; 提供互聯網聊天室; 提供線上論壇。
- [540] 商標 **Marca** :



- [210] 編號 N.º : N/125163 [220] 申請日 **Data de pedido** : 2017/07/03
- [730] 申請人 **Requerente** : 佛山市順德區碧桂園物業發展有限公司
地址 **Endereço** : 廣東省佛山市順德區北滘鎮碧江大橋邊
國籍 **Nacionalidade** : 中國 **Chinesa**
活動 **Actividade** : 商業及工業 **comercial e industrial**
- [511] 類別 **Classe** : 39
- [511] 服務 **Serviços** : 運輸; 商品包裝; 船舶經紀; 海上運輸; 汽車運輸; 空中運輸; 汽車出租; 貯藏; 快遞服務(信件或商品); 安排遊覽; 管道運輸。

[540] 商標 Marca :



[210] 編號 N.º : N/125164 [220] 申請日 Data de pedido : 2017/07/03

[730] 申請人 Requerente : 佛山市順德區碧桂園物業發展有限公司

地址 Endereço : 廣東省佛山市順德區北滘鎮碧江大橋邊

國籍 Nacionalidade : 中國 Chinesa

活動 Actividade : 商業及工業 comercial e industrial

[511] 類別 Classe : 40

[511] 服務 Serviços : 材料處理信息;金屬處理;紡織品化學處理;木器製作;紙張加工;吹制玻璃器皿;燒制陶器;食物和飲料的防腐處理;服裝製作;印刷;廢物和垃圾的回收利用;空氣淨化;水處理;雕刻。

[540] 商標 Marca :



[210] 編號 N.º : N/125165 [220] 申請日 Data de pedido : 2017/07/03

[730] 申請人 Requerente : 佛山市順德區碧桂園物業發展有限公司

地址 Endereço : 廣東省佛山市順德區北滘鎮碧江大橋邊

國籍 Nacionalidade : 中國 Chinesa

活動 Actividade : 商業及工業 comercial e industrial

[511] 類別 Classe : 41

[511] 服務 Serviços : 教育;安排和組織大會;出借書籍的圖書館;文字出版(廣告宣傳文本除外);錄影帶錄製;廣播和電視節目製作;娛樂信息;提供體育設施;動物園服務;為藝術家提供模特。

[540] 商標 Marca :



[210] 編號 N.º : N/125166 [220] 申請日 Data de pedido : 2017/07/03

[730] 申請人 Requerente : 佛山市順德區碧桂園物業發展有限公司

地址 Endereço : 廣東省佛山市順德區北滘鎮碧江大橋邊

國籍 Nacionalidade : 中國 Chinesa

活動 Actividade : 商業及工業 comercial e industrial

[511] 類別 Classe : 42

[511] 服務 Serviços : 技術研究;品質控制;生物學研究;材料測試;工業品外觀設計;建築學服務;室內設計;替他人創建和維護網站;藝術品鑒定;平面美術設計。

[540] 商標 Marca :



- [210] 編號 N.º : N/125167 [220] 申請日 Data de pedido : 2017/07/03
- [730] 申請人 Requerente : 佛山市順德區碧桂園物業發展有限公司
地址 Endereço : 廣東省佛山市順德區北滘鎮碧江大橋邊
國籍 Nacionalidade : 中國 Chinesa
活動 Actividade : 商業及工業 comercial e industrial
- [511] 類別 Classe : 43
- [511] 服務 Serviços : 住所代理(旅館、供膳寄宿處); 飯店; 餐廳; 酒吧服務; 旅遊房屋出租; 會議室出租; 養老院; 日間托兒所(看孩子); 動物寄養; 出租椅子、桌子、桌布和玻璃器皿。
- [540] 商標 Marca :



- [210] 編號 N.º : N/125168 [220] 申請日 Data de pedido : 2017/07/03
- [730] 申請人 Requerente : 佛山市順德區碧桂園物業發展有限公司
地址 Endereço : 廣東省佛山市順德區北滘鎮碧江大橋邊
國籍 Nacionalidade : 中國 Chinesa
活動 Actividade : 商業及工業 comercial e industrial
- [511] 類別 Classe : 44
- [511] 服務 Serviços : 醫院; 保健站; 療養院; 按摩; 飲食營養指導; 美容服務; 動物養殖; 園藝; 庭院風景佈置; 植物養護。
- [540] 商標 Marca :



- [210] 編號 N.º : N/125169 [220] 申請日 Data de pedido : 2017/07/03
- [730] 申請人 Requerente : 佛山市順德區碧桂園物業發展有限公司
地址 Endereço : 廣東省佛山市順德區北滘鎮碧江大橋邊
國籍 Nacionalidade : 中國 Chinesa
活動 Actividade : 商業及工業 comercial e industrial
- [511] 類別 Classe : 45
- [511] 服務 Serviços : 私人保鏢; 社交護送(陪伴); 警衛服務; 安全及防盜警報系統的監控; 服裝出租; 臨時看管房子; 消防; 組織宗教集會; 線上社交網路服務; 智慧財產權諮詢。
- [540] 商標 Marca :



- [210] 編號 N.º : N/125170 [220] 申請日 Data de pedido : 2017/07/03
- [730] 申請人 Requerente : 佛山市順德區碧桂園物業發展有限公司
地址 Endereço : 廣東省佛山市順德區北滘鎮碧江大橋邊
國籍 Nacionalidade : 中國 Chinesa
活動 Actividade : 商業及工業 comercial e industrial
- [511] 類別 Classe : 35

[511] 服務 Serviços : 替他人推銷;替他人採購(替其它企業購買商品或服務);為商品和服務的買賣雙方提供線上市場;商業管理輔助;組織商業或廣告展覽;廣告;人事管理諮詢;預約安排服務(辦公事務);自動售貨機出租;尋找贊助。

[540] 商標 Marca :



[210] 編號 N.º : N/125171 [220] 申請日 Data de pedido : 2017/07/03
 [730] 申請人 Requerente : 佛山市順德區碧桂園物業發展有限公司
 地址 Endereço : 廣東省佛山市順德區北滘鎮碧江大橋邊
 國籍 Nacionalidade : 中國 Chinesa
 活動 Actividade : 商業及工業 comercial e industrial
 [511] 類別 Classe : 36
 [511] 服務 Serviços : 保險經紀;金融管理;不動產出租;不動產代理;不動產管理;不動產仲介;商品房銷售;經紀;募集慈善基金;信託。
 [540] 商標 Marca :



[210] 編號 N.º : N/125172 [220] 申請日 Data de pedido : 2017/07/03
 [730] 申請人 Requerente : 佛山市順德區碧桂園物業發展有限公司
 地址 Endereço : 廣東省佛山市順德區北滘鎮碧江大橋邊
 國籍 Nacionalidade : 中國 Chinesa
 活動 Actividade : 商業及工業 comercial e industrial
 [511] 類別 Classe : 37
 [511] 服務 Serviços : 建築施工監督;建築信息;維修信息;建築;敷石膏、塗灰泥;磚石建築;建築設備出租;商品房建造;室內裝潢;清潔建築物(內部);清潔建築物(外表面);加熱設備安裝和修理;機械安裝、保養和修理;運載工具保養服務;照相器材修理;保險庫的保養和修理;防銹;輪胎翻新;傢俱保養;清洗衣服;消毒;電梯安裝和修理;防盜報警系統的安裝與修理;游泳池維護。
 [540] 商標 Marca :



[210] 編號 N.º : N/125173 [220] 申請日 Data de pedido : 2017/07/03
 [730] 申請人 Requerente : 佛山市順德區碧桂園物業發展有限公司
 地址 Endereço : 廣東省佛山市順德區北滘鎮碧江大橋邊
 國籍 Nacionalidade : 中國 Chinesa

- 活動 Actividade : 商業及工業 comercial e industrial
 [511] 類別 Classe : 38
 [511] 服務 Serviços : 無線電廣播; 電視播放; 新聞社服務; 信息傳送; 電話通訊; 電腦終端通訊; 電信信息; 光纖通訊; 提供互聯網聊天室; 提供線上論壇。
 [540] 商標 Marca :



- [210] 編號 N.º : N/125174 [220] 申請日 Data de pedido : 2017/07/03
 [730] 申請人 Requerente : 佛山市順德區碧桂園物業發展有限公司
 地址 Endereço : 廣東省佛山市順德區北滘鎮碧江大橋邊
 國籍 Nacionalidade : 中國 Chinesa
 活動 Actividade : 商業及工業 comercial e industrial
 [511] 類別 Classe : 39
 [511] 服務 Serviços : 運輸; 商品包裝; 船舶經紀; 海上運輸; 汽車運輸; 空中運輸; 汽車出租; 貯藏; 快遞服務 (信件或商品); 安排遊覽; 管道運輸。
 [540] 商標 Marca :



- [210] 編號 N.º : N/125175 [220] 申請日 Data de pedido : 2017/07/03
 [730] 申請人 Requerente : 佛山市順德區碧桂園物業發展有限公司
 地址 Endereço : 廣東省佛山市順德區北滘鎮碧江大橋邊
 國籍 Nacionalidade : 中國 Chinesa
 活動 Actividade : 商業及工業 comercial e industrial
 [511] 類別 Classe : 40
 [511] 服務 Serviços : 材料處理信息; 金屬處理; 紡織品化學處理; 木器製作; 紙張加工; 吹制玻璃器皿; 燒制陶器; 食物和飲料的防腐處理; 服裝製作; 印刷; 廢物和垃圾的回收利用; 空氣淨化; 水處理; 雕刻。
 [540] 商標 Marca :



- [210] 編號 N.º : N/125176 [220] 申請日 Data de pedido : 2017/07/03
 [730] 申請人 Requerente : 佛山市順德區碧桂園物業發展有限公司
 地址 Endereço : 廣東省佛山市順德區北滘鎮碧江大橋邊
 國籍 Nacionalidade : 中國 Chinesa
 活動 Actividade : 商業及工業 comercial e industrial

- [511] 類別 Classe : 41
 [511] 服務 Serviços : 教育;安排和組織大會;出借書籍的圖書館;文字出版(廣告宣傳文本除外);錄影帶錄製;廣播和電視節目製作;娛樂信息;提供體育設施;動物園服務;為藝術家提供模特。
 [540] 商標 Marca :



- [210] 編號 N.º : N/125177 [220] 申請日 Data de pedido : 2017/07/03
 [730] 申請人 Requerente : 佛山市順德區碧桂園物業發展有限公司
 地址 Endereço : 廣東省佛山市順德區北滘鎮碧江大橋邊
 國籍 Nacionalidade : 中國 Chinesa
 活動 Actividade : 商業及工業 comercial e industrial
 [511] 類別 Classe : 42
 [511] 服務 Serviços : 技術研究;品質控制;生物學研究;材料測試;工業品外觀設計;建築學服務;室內設計;替他人創建和維護網站;藝術品鑒定;平面美術設計。
 [540] 商標 Marca :



- [210] 編號 N.º : N/125178 [220] 申請日 Data de pedido : 2017/07/03
 [730] 申請人 Requerente : 佛山市順德區碧桂園物業發展有限公司
 地址 Endereço : 廣東省佛山市順德區北滘鎮碧江大橋邊
 國籍 Nacionalidade : 中國 Chinesa
 活動 Actividade : 商業及工業 comercial e industrial
 [511] 類別 Classe : 43
 [511] 服務 Serviços : 住所代理(旅館、供膳寄宿處);飯店;餐廳;酒吧服務;旅遊房屋出租;會議室出租;養老院;日間托兒所(看孩子);動物寄養;出租椅子、桌子、桌布和玻璃器皿。
 [540] 商標 Marca :



- [210] 編號 N.º : N/125179 [220] 申請日 Data de pedido : 2017/07/03
 [730] 申請人 Requerente : 佛山市順德區碧桂園物業發展有限公司
 地址 Endereço : 廣東省佛山市順德區北滘鎮碧江大橋邊
 國籍 Nacionalidade : 中國 Chinesa
 活動 Actividade : 商業及工業 comercial e industrial
 [511] 類別 Classe : 44

[511] 服務 *Serviços* : 醫院;保健站;療養院;按摩;飲食營養指導;美容服務;動物養殖;園藝;庭院風景佈置;植物養護。

[540] 商標 *Marca* :



[210] 編號 *N.º* : N/125180 [220] 申請日 *Data de pedido* : 2017/07/03
 [730] 申請人 *Requerente* : 佛山市順德區碧桂園物業發展有限公司
 地址 *Endereço* : 廣東省佛山市順德區北滘鎮碧江大橋邊
 國籍 *Nacionalidade* : 中國 *Chinesa*
 活動 *Actividade* : 商業及工業 *comercial e industrial*
 [511] 類別 *Classe* : 45
 [511] 服務 *Serviços* : 私人保鏢;社交護送(陪伴);警衛服務;安全及防盜警報系統的監控;服裝出租;臨時看管房子;消防;組織宗教集會;線上社交網路服務;智慧財產權諮詢。
 [540] 商標 *Marca* :



[210] 編號 *N.º* : N/125181 [220] 申請日 *Data de pedido* : 2017/07/03
 [730] 申請人 *Requerente* : Sodasan Wasch- und Reinigungsmittel GmbH
 地址 *Endereço* : Rudolf-Diesel-Str. 19, 26670 Uplengen, Germany
 國籍 *Nacionalidade* : 德國 *Alemã*
 活動 *Actividade* : 商業及工業 *comercial e industrial*
 [511] 類別 *Classe* : 3
 [511] 產品 *Produtos* : Produtos de lavagem, aditivos para a lavagem, líquidos para lavagem de loiça, detergentes para a loiça, produtos de enxaguamento, pós abrasivos, sabões moles, sabões para tirar manchas, detergente para uso doméstico, detergente para uso técnico, conservantes para o couro [pomadas] com excepção dos óleos e gorduras.
 [540] 商標 *Marca* :

Sodasan

[210] 編號 *N.º* : N/125182 [220] 申請日 *Data de pedido* : 2017/07/03
 [730] 申請人 *Requerente* : 佛山市順德區碧桂園物業發展有限公司
 地址 *Endereço* : 廣東省佛山市順德區北滘鎮碧江大橋邊
 國籍 *Nacionalidade* : 中國 *Chinesa*
 活動 *Actividade* : 商業及工業 *comercial e industrial*
 [511] 類別 *Classe* : 35
 [511] 服務 *Serviços* : 替他人推銷;替他人採購(替其它企業購買商品或服務);為商品和服務的買賣雙方提供線上市場;商業管理輔助;組織商業或廣告展覽;廣告;人事管理諮詢;預約安排服務(辦公事務);自動售貨機出租;尋找贊助。

[540] 商標 Marca :



[210] 編號 N.º : N/125183 [220] 申請日 Data de pedido : 2017/07/03
 [730] 申請人 Requerente : 佛山市順德區碧桂園物業發展有限公司
 地址 Endereço : 廣東省佛山市順德區北滘鎮碧江大橋邊
 國籍 Nacionalidade : 中國 Chinesa
 活動 Actividade : 商業及工業 comercial e industrial
 [511] 類別 Classe : 36
 [511] 服務 Serviços : 保險經紀;金融管理;不動產出租;不動產代理;不動產管理;不動產仲介;商品房銷售;經紀;
 募集慈善基金;信託。
 [540] 商標 Marca :



[210] 編號 N.º : N/125184 [220] 申請日 Data de pedido : 2017/07/03
 [730] 申請人 Requerente : 佛山市順德區碧桂園物業發展有限公司
 地址 Endereço : 廣東省佛山市順德區北滘鎮碧江大橋邊
 國籍 Nacionalidade : 中國 Chinesa
 活動 Actividade : 商業及工業 comercial e industrial
 [511] 類別 Classe : 37
 [511] 服務 Serviços : 建築施工監督;建築信息;維修信息;建築;敷石膏、塗灰泥;磚石建築;建築設備出租;商品
 房建造;室內裝潢;清潔建築物(內部);清潔建築物(外表面);加熱設備安裝和修理;機械安
 裝、保養和修理;運載工具保養服務;照相器材修理;保險庫的保養和修理;防銹;輪胎翻新;傢
 俱保養;清洗衣服;消毒;電梯安裝和修理;防盜報警系統的安裝與修理;游泳池維護。
 [540] 商標 Marca :



[210] 編號 N.º : N/125185 [220] 申請日 Data de pedido : 2017/07/03
 [730] 申請人 Requerente : 佛山市順德區碧桂園物業發展有限公司
 地址 Endereço : 廣東省佛山市順德區北滘鎮碧江大橋邊
 國籍 Nacionalidade : 中國 Chinesa
 活動 Actividade : 商業及工業 comercial e industrial
 [511] 類別 Classe : 38
 [511] 服務 Serviços : 無線電廣播;電視播放;新聞社服務;信息傳送;電話通訊;電腦終端通訊;電信信息;光纖通
 訊;提供互聯網聊天室;提供線上論壇。

[540] 商標 Marca :



[210] 編號 N.º : N/125186 [220] 申請日 Data de pedido : 2017/07/03
 [730] 申請人 Requerente : 佛山市順德區碧桂園物業發展有限公司
 地址 Endereço : 廣東省佛山市順德區北滘鎮碧江大橋邊
 國籍 Nacionalidade : 中國 Chinesa
 活動 Actividade : 商業及工業 comercial e industrial
 [511] 類別 Classe : 39
 [511] 服務 Serviços : 運輸; 商品包裝; 船舶經紀; 海上運輸; 汽車運輸; 空中運輸; 汽車出租; 貯藏; 快遞服務 (信件或商品); 安排遊覽; 管道運輸。
 [540] 商標 Marca :



[210] 編號 N.º : N/125187 [220] 申請日 Data de pedido : 2017/07/03
 [730] 申請人 Requerente : 佛山市順德區碧桂園物業發展有限公司
 地址 Endereço : 廣東省佛山市順德區北滘鎮碧江大橋邊
 國籍 Nacionalidade : 中國 Chinesa
 活動 Actividade : 商業及工業 comercial e industrial
 [511] 類別 Classe : 40
 [511] 服務 Serviços : 材料處理信息; 金屬處理; 紡織品化學處理; 木器製作; 紙張加工; 吹制玻璃器皿; 燒制陶器; 食物和飲料的防腐處理; 服裝製作; 印刷; 廢物和垃圾的回收利用; 空氣淨化; 水處理; 雕刻。
 [540] 商標 Marca :



[210] 編號 N.º : N/125188 [220] 申請日 Data de pedido : 2017/07/03
 [730] 申請人 Requerente : 佛山市順德區碧桂園物業發展有限公司
 地址 Endereço : 廣東省佛山市順德區北滘鎮碧江大橋邊
 國籍 Nacionalidade : 中國 Chinesa
 活動 Actividade : 商業及工業 comercial e industrial
 [511] 類別 Classe : 41
 [511] 服務 Serviços : 教育; 安排和組織大會; 出借書籍的圖書館; 文字出版 (廣告宣傳文本除外); 錄影帶錄製; 廣播和電視節目製作; 娛樂信息; 提供體育設施; 動物園服務; 為藝術家提供模特。
 [540] 商標 Marca :

[540] 商標 Marca :



[210] 編號 N.º : N/125189 [220] 申請日 Data de pedido : 2017/07/03
 [730] 申請人 Requerente : 佛山市順德區碧桂園物業發展有限公司
 地址 Endereço : 廣東省佛山市順德區北滘鎮碧江大橋邊
 國籍 Nacionalidade : 中國 Chinesa
 活動 Actividade : 商業及工業 comercial e industrial
 [511] 類別 Classe : 42
 [511] 服務 Serviços : 技術研究; 品質控制; 生物學研究; 材料測試; 工業品外觀設計; 建築學服務; 室內設計; 替他人創建和維護網站; 藝術品鑒定; 平面美術設計。
 [540] 商標 Marca :



[210] 編號 N.º : N/125190 [220] 申請日 Data de pedido : 2017/07/03
 [730] 申請人 Requerente : 佛山市順德區碧桂園物業發展有限公司
 地址 Endereço : 廣東省佛山市順德區北滘鎮碧江大橋邊
 國籍 Nacionalidade : 中國 Chinesa
 活動 Actividade : 商業及工業 comercial e industrial
 [511] 類別 Classe : 43
 [511] 服務 Serviços : 住所代理(旅館、供膳寄宿處); 飯店; 餐廳; 酒吧服務; 旅遊房屋出租; 會議室出租; 養老院; 日間托兒所(看孩子); 動物寄養; 出租椅子、桌子、桌布和玻璃器皿。
 [540] 商標 Marca :



[210] 編號 N.º : N/125191 [220] 申請日 Data de pedido : 2017/07/03
 [730] 申請人 Requerente : 佛山市順德區碧桂園物業發展有限公司
 地址 Endereço : 廣東省佛山市順德區北滘鎮碧江大橋邊
 國籍 Nacionalidade : 中國 Chinesa
 活動 Actividade : 商業及工業 comercial e industrial
 [511] 類別 Classe : 44
 [511] 服務 Serviços : 醫院; 保健站; 療養院; 按摩; 飲食營養指導; 美容服務; 動物養殖; 園藝; 庭院風景佈置; 植物養護。
 [540] 商標 Marca :

[540] 商標 Marca :



[210] 編號 N.º : N/125192 [220] 申請日 Data de pedido : 2017/07/03
 [730] 申請人 Requerente : 佛山市順德區碧桂園物業發展有限公司
 地址 Endereço : 廣東省佛山市順德區北滘鎮碧江大橋邊
 國籍 Nacionalidade : 中國 Chinesa
 活動 Actividade : 商業及工業 comercial e industrial
 [511] 類別 Classe : 45
 [511] 服務 Serviços : 私人保鏢; 社交護送(陪伴); 警衛服務; 安全及防盜警報系統的監控; 服裝出租; 臨時看管房子; 消防; 組織宗教集會; 線上社交網路服務; 智慧財產權諮詢。

[540] 商標 Marca :



[210] 編號 N.º : N/125193 [220] 申請日 Data de pedido : 2017/07/03
 [730] 申請人 Requerente : 佛山市順德區碧桂園物業發展有限公司
 地址 Endereço : 廣東省佛山市順德區北滘鎮碧江大橋邊
 國籍 Nacionalidade : 中國 Chinesa
 活動 Actividade : 商業及工業 comercial e industrial
 [511] 類別 Classe : 35
 [511] 服務 Serviços : 替他人推銷; 替他人採購(替其它企業購買商品或服務); 為商品和服務的買賣雙方提供線上市場; 商業管理輔助; 組織商業或廣告展覽; 廣告; 人事管理諮詢; 預約安排服務(辦公事務); 自動售貨機出租; 尋找贊助。

[540] 商標 Marca :

COUNTRY
GARDEN

[210] 編號 N.º : N/125194 [220] 申請日 Data de pedido : 2017/07/03
 [730] 申請人 Requerente : 佛山市順德區碧桂園物業發展有限公司
 地址 Endereço : 廣東省佛山市順德區北滘鎮碧江大橋邊
 國籍 Nacionalidade : 中國 Chinesa
 活動 Actividade : 商業及工業 comercial e industrial
 [511] 類別 Classe : 36
 [511] 服務 Serviços : 保險經紀; 金融管理; 不動產出租; 不動產代理; 不動產管理; 不動產仲介; 商品房銷售; 經紀; 募集慈善基金; 信託。

[540] 商標 Marca :

COUNTRY
GARDEN

[210] 編號 N.º : N/125195 [220] 申請日 Data de pedido : 2017/07/03

[730] 申請人 Requerente : 佛山市順德區碧桂園物業發展有限公司

地址 Endereço : 廣東省佛山市順德區北滘鎮碧江大橋邊

國籍 Nacionalidade : 中國 Chinesa

活動 Actividade : 商業及工業 comercial e industrial

[511] 類別 Classe : 37

[511] 服務 Serviços : 建築施工監督; 建築信息; 維修信息; 建築; 敷石膏、塗灰泥; 磚石建築; 建築設備出租; 商品房建造; 室內裝潢; 清潔建築物(內部); 清潔建築物(外表面); 加熱設備安裝和修理; 機械安裝、保養和修理; 運載工具保養服務; 照相器材修理; 保險庫的保養和修理; 防銹; 輪胎翻新; 傢俱保養; 清洗衣服; 消毒; 電梯安裝和修理; 防盜報警系統的安裝與修理; 游泳池維護。

[540] 商標 Marca :

COUNTRY
GARDEN

[210] 編號 N.º : N/125196 [220] 申請日 Data de pedido : 2017/07/03

[730] 申請人 Requerente : 佛山市順德區碧桂園物業發展有限公司

地址 Endereço : 廣東省佛山市順德區北滘鎮碧江大橋邊

國籍 Nacionalidade : 中國 Chinesa

活動 Actividade : 商業及工業 comercial e industrial

[511] 類別 Classe : 38

[511] 服務 Serviços : 無線電廣播; 電視播放; 新聞社服務; 信息傳送; 電話通訊; 電腦終端通訊; 電信信息; 光纖通訊; 提供互聯網聊天室; 提供線上論壇。

[540] 商標 Marca :

COUNTRY
GARDEN

[210] 編號 N.º : N/125197 [220] 申請日 Data de pedido : 2017/07/03

[730] 申請人 Requerente : 佛山市順德區碧桂園物業發展有限公司

地址 Endereço : 廣東省佛山市順德區北滘鎮碧江大橋邊

國籍 Nacionalidade : 中國 Chinesa

活動 Actividade : 商業及工業 comercial e industrial

[511] 類別 Classe : 39

[511] 服務 Serviços : 運輸; 商品包裝; 船舶經紀; 海上運輸; 汽車運輸; 空中運輸; 汽車出租; 貯藏; 快遞服務(信件或商品); 安排遊覽; 管道運輸。

[540] 商標 Marca :

COUNTRY
GARDEN

- [210] 編號 N.º : N/125198 [220] 申請日 Data de pedido : 2017/07/03
- [730] 申請人 Requerente : 佛山市順德區碧桂園物業發展有限公司
地址 Endereço : 廣東省佛山市順德區北滘鎮碧江大橋邊
國籍 Nacionalidade : 中國 Chinesa
活動 Actividade : 商業及工業 comercial e industrial
- [511] 類別 Classe : 40
- [511] 服務 Serviços : 材料處理信息; 金屬處理; 紡織品化學處理; 木器製作; 紙張加工; 吹制玻璃器皿; 燒制陶器; 食物和飲料的防腐處理; 服裝製作; 印刷; 廢物和垃圾的回收利用; 空氣淨化; 水處理; 雕刻。
- [540] 商標 Marca :

COUNTRY
GARDEN

- [210] 編號 N.º : N/125199 [220] 申請日 Data de pedido : 2017/07/03
- [730] 申請人 Requerente : 佛山市順德區碧桂園物業發展有限公司
地址 Endereço : 廣東省佛山市順德區北滘鎮碧江大橋邊
國籍 Nacionalidade : 中國 Chinesa
活動 Actividade : 商業及工業 comercial e industrial
- [511] 類別 Classe : 41
- [511] 服務 Serviços : 教育; 安排和組織大會; 出借書籍的圖書館; 文字出版 (廣告宣傳文本除外); 錄影帶錄製; 廣播和電視節目製作; 娛樂信息; 提供體育設施; 動物園服務; 為藝術家提供模特。
- [540] 商標 Marca :

COUNTRY
GARDEN

- [210] 編號 N.º : N/125200 [220] 申請日 Data de pedido : 2017/07/03
- [730] 申請人 Requerente : 佛山市順德區碧桂園物業發展有限公司
地址 Endereço : 廣東省佛山市順德區北滘鎮碧江大橋邊
國籍 Nacionalidade : 中國 Chinesa
活動 Actividade : 商業及工業 comercial e industrial
- [511] 類別 Classe : 42
- [511] 服務 Serviços : 技術研究; 品質控制; 生物學研究; 材料測試; 工業品外觀設計; 建築學服務; 室內設計; 替他人創建和維護網站; 藝術品鑒定; 平面美術設計。
- [540] 商標 Marca :

COUNTRY
GARDEN

- [210] 編號 N.º : N/125201 [220] 申請日 Data de pedido : 2017/07/03
- [730] 申請人 Requerente : 佛山市順德區碧桂園物業發展有限公司
地址 Endereço : 廣東省佛山市順德區北滘鎮碧江大橋邊
國籍 Nacionalidade : 中國 Chinesa
活動 Actividade : 商業及工業 comercial e industrial
- [511] 類別 Classe : 43

[511] 服務 Serviços : 住所代理(旅館、供膳寄宿處); 飯店; 餐廳; 酒吧服務; 旅遊房屋出租; 會議室出租; 養老院; 日間托兒所(看孩子); 動物寄養; 出租椅子、桌子、桌布和玻璃器皿。

[540] 商標 Marca :

COUNTRY
GARDEN

[210] 編號 N.º : N/125202 [220] 申請日 Data de pedido : 2017/07/03

[730] 申請人 Requerente : 佛山市順德區碧桂園物業發展有限公司

地址 Endereço : 廣東省佛山市順德區北滘鎮碧江大橋邊

國籍 Nacionalidade : 中國 Chinesa

活動 Actividade : 商業及工業 comercial e industrial

[511] 類別 Classe : 44

[511] 服務 Serviços : 醫院; 保健站; 療養院; 按摩; 飲食營養指導; 美容服務; 動物養殖; 園藝; 庭院風景佈置; 植物養護。

[540] 商標 Marca :

COUNTRY
GARDEN

[210] 編號 N.º : N/125203 [220] 申請日 Data de pedido : 2017/07/03

[730] 申請人 Requerente : 佛山市順德區碧桂園物業發展有限公司

地址 Endereço : 廣東省佛山市順德區北滘鎮碧江大橋邊

國籍 Nacionalidade : 中國 Chinesa

活動 Actividade : 商業及工業 comercial e industrial

[511] 類別 Classe : 45

[511] 服務 Serviços : 私人保鏢; 社交護送(陪伴); 警衛服務; 安全及防盜警報系統的監控; 服裝出租; 臨時看管房子; 消防; 組織宗教集會; 線上社交網路服務; 智慧財產權諮詢。

[540] 商標 Marca :

COUNTRY
GARDEN

[210] 編號 N.º : N/125440 [220] 申請日 Data de pedido : 2017/07/07

[730] 申請人 Requerente : GIVENCHY

地址 Endereço : 3, avenue George V, 75008 Paris, France

國籍 Nacionalidade : 法國 Francesa

活動 Actividade : 商業及工業 comercial e industrial

[511] 類別 Classe : 18

[511] 產品 Produtos : Sacos para fraldas; sacos para alcofas para o transporte de bebés; estojos para artigos de toilette (vendidos vazios).

[540] 商標 Marca :

GIVENCHY

[300] 優先權 Prioridade :

日期 Data	編號 N.º	國家/地區 País/Território
2017/03/16	17/4346380	法國 França

- [210] 編號 N.º : N/125441 [220] 申請日 Data de pedido : 2017/07/07
- [730] 申請人 Requerente : GIVENCHY
 地址 Endereço : 3, avenue George V, 75008 Paris, France
 國籍 Nacionalidade : 法國 Francesa
 活動 Actividade : 商業及工業 comercial e industrial
- [511] 類別 Classe : 24
- [511] 產品 Produtos : Sacos-cama para bebés; mantas para envolver bebés; toalhas de banho; toalhas de banho grandes; luvas de banho; cobertores para bebés e crianças; roupa de cama para bebés e crianças.
- [540] 商標 Marca :

GIVENCHY

- [300] 優先權 Prioridade :

日期Data	編號N.º	國家/地區País/Território
2017/03/16	17/4346380	法國 França

- [210] 編號 N.º : N/125442 [220] 申請日 Data de pedido : 2017/07/07
- [730] 申請人 Requerente : GIVENCHY
 地址 Endereço : 3, avenue George V, 75008 Paris, France
 國籍 Nacionalidade : 法國 Francesa
 活動 Actividade : 商業及工業 comercial e industrial
- [511] 類別 Classe : 25
- [511] 產品 Produtos : Enxovais para bebés [vestuário]; vestuário para bebés e crianças; botinhas para bebés e chinelos para crianças; calçado para bebés e crianças; peúgas para bebés e crianças; collants para bebés e crianças; luvas [vestuário] para bebés e crianças; cintos [vestuário]; faixas para vestir; faixas para a cabeça [vestuário]; chapéus para bebés e crianças; bonés [chapelaria] para bebés e crianças; fatos de banho para bebés e crianças; babetes de pano; roupa interior para bebés e crianças; pijamas para bebés e crianças; vestidos para bebés e crianças.
- [540] 商標 Marca :

GIVENCHY

- [300] 優先權 Prioridade :

日期Data	編號N.º	國家/地區País/Território
2017/03/16	17/4346380	法國 França

- [210] 編號 N.º : N/125443 [220] 申請日 Data de pedido : 2017/07/07
- [730] 申請人 Requerente : GIVENCHY
 地址 Endereço : 3, avenue George V, 75008 Paris, France
 國籍 Nacionalidade : 法國 Francesa
 活動 Actividade : 商業及工業 comercial e industrial
- [511] 類別 Classe : 28
- [511] 產品 Produtos : Jogos; brinquedos; brinquedos de pelúcia; brinquedos de pelúcia em materiais macios; brinquedos para bebés; peluches (brinquedos).

[540] 商標 Marca :

GIVENCHY

[300] 優先權 Prioridade :

日期Data	編號N.º	國家/地區País/Território
2017/03/16	17/4346380	法國 França

[210] 編號 N.º : N/125590 [220] 申請日 Data de pedido : 2017/07/10

[730] 申請人 Requerente : MHCS
 地址 Endereço : 9, avenue de Champagne 51200, Epernay, France
 國籍 Nacionalidade : 法國 Francesa
 活動 Actividade : 商業及工業 comercial e industrial

[511] 類別 Classe : 33

[511] 產品 Produtos : 酒精飲料(啤酒除外); 蘋果酒; 消化酒(利口酒和烈酒); 葡萄酒; 烈酒; 酒精濃縮液或酒精露(酒精精華液); 由香檳原產地認證的葡萄酒; 氣泡酒; 威士忌; 伏特加; 琴酒; 龍舌蘭酒; 蘭姆酒; 白蘭地; 由科涅克(干邑)原產地認證的白蘭地。

[540] 商標 Marca :

COLORAMA

[300] 優先權 Prioridade :

日期Data	編號N.º	國家/地區País/Território
2017/02/02	17/4334387	法國 França

[210] 編號 N.º : N/125661 [220] 申請日 Data de pedido : 2017/07/11

[730] 申請人 Requerente : Parfums Christian Dior
 地址 Endereço : 33 Avenue Hoche, 75008 Paris, France
 國籍 Nacionalidade : 法國 Francesa
 活動 Actividade : 商業及工業 comercial e industrial

[511] 類別 Classe : 3

[511] 產品 Produtos : Produtos para maquilhagem; produtos cosméticos.

[540] 商標 Marca :

CAPTURE YOUTH

[300] 優先權 Prioridade :

日期Data	編號N.º	國家/地區País/Território
2017/01/18	17/4330420	法國 França

[210] 編號 N.º : N/125766 [220] 申請日 Data de pedido : 2017/07/14

[730] 申請人 Requerente : JEJU PROVINCIAL DEVELOPMENT CORP.
 地址 Endereço : 1717-35, Namjo-ro, Jocheon-eup, Jeju-si, Jeju Special Self-Governing Province, 63345 Republic of Korea
 國籍 Nacionalidade : 南韓 Sul-Coreana
 活動 Actividade : 商業及工業 comercial e industrial

[511] 類別 Classe : 30

[511] 產品 Produtos : Chá verde; chá de cevada; chás de frutos; bebidas à base de chá; gelados comestíveis; gelo para refrescar; café; cacau; molho de soja; gochu-jang (pasta de pimenta picante fermentada); água aromatizada para bebidas aromatizadas.

[540] 商標 Marca :



[591] 商標顏色 Cores de marca : Reivindica as cores branca, azul clara, azul, lilás e preta tal como representado na figura.

[210] 編號 N.º : N/125767 [220] 申請日 Data de pedido : 2017/07/14

[730] 申請人 Requerente : JEJU PROVINCIAL DEVELOPMENT CORP.

地址 Endereço : 1717-35, Namjo-ro, Jocheon-eup, Jeju-si, Jeju Special Self-Governing Province, 63345 Republic of Korea

國籍 Nacionalidade : 南韓 Sul-Coreana

活動 Actividade : 商業及工業 comercial e industrial

[511] 類別 Classe : 32

[511] 產品 Produtos : Águas naturais, nomeadamente água potável, água de nascente, água sem gás; águas minerais; sodas; água gaseificada; águas aromatizadas para fazer bebidas; cerveja; sumos de frutos; xaropes de frutos para fazer bebidas; sumos de citrinos.

[540] 商標 Marca :



[591] 商標顏色 Cores de marca : Reivindica as cores branca, azul clara, azul, lilás e preta tal como representado na figura.

[210] 編號 N.º : N/125768 [220] 申請日 Data de pedido : 2017/07/14

[730] 申請人 Requerente : JEJU PROVINCIAL DEVELOPMENT CORP.

地址 Endereço : 1717-35, Namjo-ro, Jocheon-eup, Jeju-si, Jeju Special Self-Governing Province, 63345 Republic of Korea

國籍 Nacionalidade : 南韓 Sul-Coreana

活動 Actividade : 商業及工業 comercial e industrial

[511] 類別 Classe : 33

[511] 產品 Produtos : Soju (licor coreano destilado ou diluído); álcool de arroz; sake; vinho de arroz tradicional coreano (makgeolli); vinho; vinho de uvas selvagens; vodka; bebidas alcoólicas com frutos.

[540] 商標 Marca :

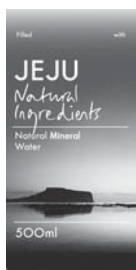

[591] 商標顏色 Cores de marca : Reivindica as cores branca, azul clara, azul, lilás e preta tal como representado na figura.

- [210] 編號 N.º : N/125769 [220] 申請日 Data de pedido : 2017/07/14
 [730] 申請人 Requerente : JEJU PROVINCIAL DEVELOPMENT CORP.
 地址 Endereço : 1717-35, Namjo-ro, Jocheon-eup, Jeju-si, Jeju Special Self-Governing Province, 63345 Republic of Korea
 國籍 Nacionalidade : 南韓 Sul-Coreana
 活動 Actividade : 商業及工業 comercial e industrial
 [511] 類別 Classe : 35
 [511] 服務 Serviços : Serviços de lojas de comércio retalhista de águas naturais, nomeadamente água potável, água de nascente, água sem gás; serviços de agências de importação e exportação; serviços de loja de comércio grossista de águas minerais [bebidas]; serviços de loja de comércio grossista de sumos de citrinos; serviços de loja de comércio grossista de bebidas; serviços de lojas de comércio retalhista de cerveja.
 [540] 商標 Marca :



- [591] 商標顏色 Cores de marca : Reivindica as cores branca, azul clara, azul, lilás e preta tal como representado na figura.

- [210] 編號 N.º : N/125819 [220] 申請日 Data de pedido : 2017/07/17
 [730] 申請人 Requerente : Parfums Christian Dior
 地址 Endereço : 33 Avenue Hoche, 75008 Paris, France
 國籍 Nacionalidade : 法國 Francesa
 活動 Actividade : 商業及工業 comercial e industrial
 [511] 類別 Classe : 3
 [511] 產品 Produtos : Produtos para maquilhagem, produtos cosméticos.
 [540] 商標 Marca :

FOREVER UNDERCOVER

- [300] 優先權 Prioridade :
- | 日期 Data | 編號 N.º | 國家/地區 País/Território |
|------------|------------|-----------------------|
| 2017/01/25 | 17/4332354 | 法國 França |

- [210] 編號 N.º : N/126354 [220] 申請日 Data de pedido : 2017/07/27
 [730] 申請人 Requerente : 深圳市德达康健股份有限公司
 地址 Endereço : 廣東省深圳市龍崗區橫崗街道龍崗大道8288號大運軟件小鎮39-1棟
 國籍 Nacionalidade : 中國 Chinesa
 活動 Actividade : 商業及工業 comercial e industrial
 [511] 類別 Classe : 10
 [511] 產品 Produtos : 健美按摩設備;醫療器械和儀器;人工呼吸設備;醫用氣霧器;振動按摩器;醫療分析儀器;失眠用催眠枕頭;電子體溫計;眼部按摩器;奶瓶用奶嘴。
 [540] 商標 Marca :

DEDAKJ

- [210] 編號 N.º : N/126355 [220] 申請日 Data de pedido : 2017/07/27
- [730] 申請人 Requerente : 深圳市德达康健股份有限公司
地址 Endereço : 廣東省深圳市龍崗區橫崗街道龍崗大道8288號大運軟件小鎮39-1棟
國籍 Nacionalidade : 中國 Chinesa
活動 Actividade : 商業及工業 comercial e industrial
- [511] 類別 Classe : 11
- [511] 產品 Produtos : 燈;烹調用裝置和設備;氣體淨化裝置;空氣或水處理用電離設備;水按摩洗浴設備;水淨化裝置;氣體冷凝器(非機器部件);飲水機;除濕機;潤濕空氣裝置。
- [540] 商標 Marca :

DEDAKJ

- [210] 編號 N.º : N/126373 [220] 申請日 Data de pedido : 2017/07/27
- [730] 申請人 Requerente : ICON S.R.L.
地址 Endereço : Cadriano Di Granarolo Dell'emilia Bologna - Via G. Di Vittorio, 11, Italy
國籍 Nacionalidade : 意大利 Italiana
活動 Actividade : 商業及工業 comercial e industrial
- [511] 類別 Classe : 3
- [511] 產品 Produtos : 洗衣用漂白劑及其他物料;清潔、擦亮、去漬及研磨用製劑;不含藥物的肥皂;香料, 香精油, 不含藥物的化妝品, 不含藥物的潤髮乳;不含藥物的牙膏。
- [540] 商標 Marca :



- [210] 編號 N.º : N/126374 [220] 申請日 Data de pedido : 2017/07/27
- [730] 申請人 Requerente : ICON S.R.L.
地址 Endereço : Cadriano Di Granarolo Dell'emilia Bologna - Via G. Di Vittorio, 11, Italy
國籍 Nacionalidade : 意大利 Italiana
活動 Actividade : 商業及工業 comercial e industrial
- [511] 類別 Classe : 35
- [511] 服務 Serviços : 廣告;商業經營;商業管理;辦公事務。
- [540] 商標 Marca :



[210] 編號 N.º : N/126382 [220] 申請日 Data de pedido : 2017/07/27
 [730] 申請人 Requerente : Parfums Christian Dior
 地址 Endereço : 33 Avenue Hoche, 75008 Paris, France
 國籍 Nacionalidade : 法國 Francesa
 活動 Actividade : 商業及工業 comercial e industrial
 [511] 類別 Classe : 3
 [511] 產品 Produtos : Produtos de perfume, produtos para maquilhagem, produtos cosméticos.
 [540] 商標 Marca :

LUCKY

[300] 優先權 Prioridade :

日期Data	編號N.º	國家/地區País/Território
2017/02/28	17/4341869	法國 França

[210] 編號 N.º : N/126383 [220] 申請日 Data de pedido : 2017/07/27
 [730] 申請人 Requerente : Parfums Christian Dior
 地址 Endereço : 33 Avenue Hoche, 75008 Paris, France
 國籍 Nacionalidade : 法國 Francesa
 活動 Actividade : 商業及工業 comercial e industrial
 [511] 類別 Classe : 4
 [511] 產品 Produtos : Velas, velas perfumadas.
 [540] 商標 Marca :

LUCKY

[300] 優先權 Prioridade :

日期Data	編號N.º	國家/地區País/Território
2017/02/28	17/4341869	法國 França

[210] 編號 N.º : N/126384 [220] 申請日 Data de pedido : 2017/07/27
 [730] 申請人 Requerente : Parfums Christian Dior
 地址 Endereço : 33 Avenue Hoche, 75008 Paris, France
 國籍 Nacionalidade : 法國 Francesa
 活動 Actividade : 商業及工業 comercial e industrial
 [511] 類別 Classe : 3
 [511] 產品 Produtos : Produtos de perfume, produtos para maquilhagem, produtos cosméticos.
 [540] 商標 Marca :

ROSE GIPSY

[300] 優先權 Prioridade :

日期Data	編號N.º	國家/地區País/Território
2017/02/28	17/4341866	法國 França

[210] 編號 N.º : N/126422 [220] 申請日 Data de pedido : 2017/07/31
 [730] 申請人 Requerente : Cabot Hosiery Mills, Inc.
 地址 Endereço : 364 Whetstone Drive, Northfield, VT 05663, United States of America

國籍 Nacionalidade : 美國 Americana
 活動 Actividade : 商業及工業 comercial e industrial
 [511] 類別 Classe : 25
 [511] 產品 Produtos : Calçado; “hosiery”; peúgas.
 [540] 商標 Marca :

DARN TOUGH

[210] 編號 N.º : N/126423 [220] 申請日 Data de pedido : 2017/07/31
 [730] 申請人 Requerente : Cabot Hosiery Mills, Inc.
 地址 Endereço : 364 Whetstone Drive, Northfield, VT 05663, United States of America
 國籍 Nacionalidade : 美國 Americana
 活動 Actividade : 商業及工業 comercial e industrial
 [511] 類別 Classe : 25
 [511] 產品 Produtos : Calçado; “hosiery”; peúgas.
 [540] 商標 Marca :



[210] 編號 N.º : N/126566 [220] 申請日 Data de pedido : 2017/08/02
 [730] 申請人 Requerente : 深圳蒂文科技有限公司
 地址 Endereço : 中國廣東省深圳市前海深港合作區前灣一路1號A棟201室
 國籍 Nacionalidade : 中國 Chinesa
 活動 Actividade : 商業及工業 comercial e industrial
 [511] 類別 Classe : 9
 [511] 產品 Produtos : 計算機軟件(已錄製); 計算機程序(可下載軟件); 計算機遊戲軟件; 計算機外圍設備; 計時器(時間記錄裝置); 發光標誌; 揚聲器音箱; 電解裝置; 電子防盜裝置; 電池; 內部通訊裝置。
 [540] 商標 Marca :



[591] 商標顏色 Cores de marca : 藍色, 如圖所示。

[210] 編號 N.º : N/126567 [220] 申請日 Data de pedido : 2017/08/02
 [730] 申請人 Requerente : 深圳蒂文科技有限公司
 地址 Endereço : 中國廣東省深圳市前海深港合作區前灣一路1號A棟201室
 國籍 Nacionalidade : 中國 Chinesa
 活動 Actividade : 商業及工業 comercial e industrial
 [511] 類別 Classe : 35
 [511] 服務 Serviços : 計算機網絡上的在線廣告; 為零售目的在通訊媒體上展示商品; 商業信息; 特許經營的商業管理; 替他人推銷; 人事管理諮詢; 商業企業遷移; 計算機錄入服務; 尋找贊助; 商業審計。

[540] 商標 Marca :



[591] 商標顏色 Cores de marca : 藍色, 如圖所示。

[210] 編號 N.º : N/126568 [220] 申請日 Data de pedido : 2017/08/02

[730] 申請人 Requerente : 深圳蒂文科技有限公司

地址 Endereço : 中國廣東省深圳市前海深港合作區前灣一路1號A棟201室

國籍 Nacionalidade : 中國 Chinesa

活動 Actividade : 商業及工業 comercial e industrial

[511] 類別 Classe : 38

[511] 服務 Serviços : 無線電廣播; 信息傳送; 電話通訊; 計算機終端通訊; 計算機輔助信息和圖像傳送; 電信信息; 數字文件傳送; 數據流傳輸; 無線電通信; 為數據傳輸提供幀中繼連接服務。

[540] 商標 Marca :



[591] 商標顏色 Cores de marca : 藍色, 如圖所示。

[210] 編號 N.º : N/126569 [220] 申請日 Data de pedido : 2017/08/02

[730] 申請人 Requerente : 深圳蒂文科技有限公司

地址 Endereço : 中國廣東省深圳市前海深港合作區前灣一路1號A棟201室

國籍 Nacionalidade : 中國 Chinesa

活動 Actividade : 商業及工業 comercial e industrial

[511] 類別 Classe : 42

[511] 服務 Serviços : 技術研究; 替他人研究和開發新產品; 科學研究; 氣象信息; 工業品外觀設計; 計算機編程; 計算機軟件設計; 計算機軟件更新; 通過網站提供計算機技術和編程信息; 外包商提供的信息技術服務。

[540] 商標 Marca :



[591] 商標顏色 Cores de marca : 藍色, 如圖所示。

[210] 編號 N.º : N/126570 [220] 申請日 Data de pedido : 2017/08/02

[730] 申請人 Requerente : IFIGEN 2011 SL

地址 Endereço : Avda Princep D'asturies, 20 P 1 PTA B, Barcelona, Spain
 國籍 Nacionalidade : 西班牙 Espanhola
 活動 Actividade : 商業及工業 comercial e industrial
 [511] 類別 Classe : 3
 [511] 產品 Produtos : 潤髮乳。
 [540] 商標 Marca :



[210] 編號 N.º : N/126571 [220] 申請日 Data de pedido : 2017/08/02
 [730] 申請人 Requerente : IFIGEN 2011 SL
 地址 Endereço : Avda Princep D'asturies, 20 P 1 PTA B, Barcelona, Spain
 國籍 Nacionalidade : 西班牙 Espanhola
 活動 Actividade : 商業及工業 comercial e industrial
 [511] 類別 Classe : 5
 [511] 產品 Produtos : 醫用漱口劑; 酵母膳食補充劑; 營養補充劑; 醫用營養食物; 礦物質食品補充劑; 醫用草本療法製劑; 藥用植物提取物; 醫用草本提取物; 微生物用營養物質; 維生素製劑; 蜂膠膳食補充劑; 醫用激素; 免疫刺激劑; 藥用糖漿; 油劑 (醫用或藥用); 醫用氨基; 抗氧化藥; 藥用草藥茶; 藥用洗液。
 [540] 商標 Marca :



[210] 編號 N.º : N/126572 [220] 申請日 Data de pedido : 2017/08/02
 [730] 申請人 Requerente : IFIGEN 2011 SL
 地址 Endereço : Avda Princep D'asturies, 20 P 1 PTA B, Barcelona, Spain
 國籍 Nacionalidade : 西班牙 Espanhola
 活動 Actividade : 商業及工業 comercial e industrial
 [511] 類別 Classe : 3
 [511] 產品 Produtos : 潤髮乳。
 [540] 商標 Marca :



[210] 編號 N.º : N/126573 [220] 申請日 Data de pedido : 2017/08/02
 [730] 申請人 Requerente : IFIGEN 2011 SL
 地址 Endereço : Avda Princep D'asturies, 20 P 1 PTA B, Barcelona, Spain
 國籍 Nacionalidade : 西班牙 Espanhola
 活動 Actividade : 商業及工業 comercial e industrial
 [511] 類別 Classe : 5

[511] 產品 **Produtos** : 醫用漱口劑; 酵母膳食補充劑; 營養補充劑; 醫用營養食物; 礦物質食品補充劑; 醫用草本療法製劑; 藥用植物提取物; 醫用草本提取物; 微生物用營養物質; 維生素製劑; 蜂膠膳食補充劑; 醫用激素; 免疫刺激劑; 藥用糖漿; 油劑 (醫用或藥用); 醫用氨基; 抗氧化藥; 藥用草藥茶; 藥用洗液。

[540] 商標 **Marca** :



[210] 編號 N.º : N/126655 [220] 申請日 **Data de pedido** : 2017/08/04

[730] 申請人 **Requerente** : 劉燕金
 地址 **Endereço** : 香港荃灣沙咀道362號全發商業大廈12樓03室
 國籍 **Nacionalidade** : 中國 **China**
 活動 **Actividade** : 商業及工業 **comercial e industrial**

[511] 類別 **Classe** : 29

[511] 產品 **Produtos** : 肉, 魚, 家禽及野味, 肉汁, 醃漬、冷凍、乾製及煮熟的水果和蔬菜, 果凍, 果醬, 蜜餞, 蛋, 奶及乳製品, 食用油和油脂。

[540] 商標 **Marca** :



[591] 商標顏色 **Cores de marca** : 黃色, 綠色, 啡色, 紅色, 黑色, 藍色, 如圖所示。

[210] 編號 N.º : N/126656 [220] 申請日 **Data de pedido** : 2017/08/04

[730] 申請人 **Requerente** : 劉燕金
 地址 **Endereço** : 香港荃灣沙咀道362號全發商業大廈12樓03室
 國籍 **Nacionalidade** : 中國 **China**
 活動 **Actividade** : 商業及工業 **comercial e industrial**

[511] 類別 **Classe** : 30

[511] 產品 **Produtos** : 咖啡, 茶, 可可, 糖, 米, 食用澱粉, 西米, 咖啡代用品, 麵粉及穀類製品, 麵包, 糕點及糖果, 食用冰, 蜂蜜, 糖漿, 鮮酵母, 發酵粉, 食鹽, 芥末, 醋, 沙司 (調味品), 調味用香料, 冰。

[540] 商標 **Marca** :



[591] 商標顏色 **Cores de marca** : 黃色, 綠色, 啡色, 紅色, 黑色, 藍色, 如圖所示。

[210] 編號 N.º : N/126657 [220] 申請日 **Data de pedido** : 2017/08/04

[730] 申請人 **Requerente** : 劉燕金
 地址 **Endereço** : 香港荃灣沙咀道362號全發商業大廈12樓03室
 國籍 **Nacionalidade** : 中國 **China**
 活動 **Actividade** : 商業及工業 **comercial e industrial**

[511] 類別 **Classe** : 35

[511] 服務 **Serviços** : 廣告, 實業經營, 實業管理, 辦公事務。

[540] 商標 Marca :



[591] 商標顏色 Cores de marca : 黃色, 綠色, 啡色, 紅色, 黑色, 藍色, 如圖所示。

[210] 編號 N.º : N/126658 [220] 申請日 Data de pedido : 2017/08/04

[730] 申請人 Requerente : 劉燕金
 地址 Endereço : 香港荃灣沙咀道362號全發商業大廈12樓03室
 國籍 Nacionalidade : 中國 Chinesa
 活動 Actividade : 商業及工業 comercial e industrial

[511] 類別 Classe : 43

[511] 服務 Serviços : 提供食物和飲料服務, 臨時住宿。

[540] 商標 Marca :



[591] 商標顏色 Cores de marca : 黃色, 綠色, 啡色, 紅色, 黑色, 藍色, 如圖所示。

[210] 編號 N.º : N/126667 [220] 申請日 Data de pedido : 2017/08/04

[730] 申請人 Requerente : 北京京東三佰陸拾度電子商務有限公司
 地址 Endereço : 中國北京市北京經濟技術開發區科創十一街18號C座2層222室
 國籍 Nacionalidade : 中國 Chinesa
 活動 Actividade : 商業及工業 comercial e industrial

[511] 類別 Classe : 35

[511] 服務 Serviços : 廣告; 提供營銷報告; 商業企業遷移; 銷售展示架出租; 為商品和服務的買賣雙方提供在線市場; 人事管理諮詢; 藥用、獸醫用、衛生用製劑和醫療用品的零售或批發服務; 替他人推銷; 計算機數據庫信息系統化; 尋找贊助; 會計; 自動售貨機出租。

[540] 商標 Marca :

Toplife

[300] 優先權 Prioridade :

日期Data	編號N.º	國家/地區País/Território
2017/02/15	22832534	中國 China

[210] 編號 N.º : N/126687 [220] 申請日 Data de pedido : 2017/08/07

[730] 申請人 Requerente : 戴詩琪
 Tai Sze Ki, Danna
 地址 Endereço : 香港大埔洞梓山路122號2-3樓
 2-3/F, 122 Tung Tsz Shan Road, Tai Po, Hong Kong

國籍 Nacionalidade : 中國 Chinesa

活動 Actividade : 商業及工業 comercial e industrial

[511] 類別 Classe : 29

[511] 產品 Produtos : 肉, 魚, 家禽及野味, 肉汁, 醃漬、冷凍、乾製及煮熟的水果和蔬菜, 果凍, 果醬, 蜜餞, 蛋, 奶及乳製品, 食用油和油脂。

[540] 商標 Marca :



[210] 編號 N.º : N/126688 [220] 申請日 Data de pedido : 2017/08/07
 [730] 申請人 Requerente : 戴詩琪
 Tai Sze Ki, Danna
 地址 Endereço : 香港大埔洞梓山路122號2-3樓
 2-3/F, 122 Tung Tsz Shan Road, Tai Po, Hong Kong
 國籍 Nacionalidade : 中國 Chinesa
 活動 Actividade : 商業及工業 comercial e industrial
 [511] 類別 Classe : 35
 [511] 服務 Serviços : 廣告, 實業經營, 實業管理, 辦公事務。
 [540] 商標 Marca :



[210] 編號 N.º : N/126689 [220] 申請日 Data de pedido : 2017/08/07
 [730] 申請人 Requerente : 戴詩琪
 Tai Sze Ki, Danna
 地址 Endereço : 香港大埔洞梓山路122號2-3樓
 2-3/F, 122 Tung Tsz Shan Road, Tai Po, Hong Kong
 國籍 Nacionalidade : 中國 Chinesa
 活動 Actividade : 商業及工業 comercial e industrial
 [511] 類別 Classe : 43
 [511] 服務 Serviços : 提供食物和飲料服務, 臨時住宿。
 [540] 商標 Marca :



[210] 編號 N.º : N/126780 [220] 申請日 Data de pedido : 2017/08/09
 [730] 申請人 Requerente : 比亞迪股份有限公司
 BYD COMPANY LIMITED
 地址 Endereço : 深圳市大鵬新區葵涌街道延安路一號
 No.1, Yan'an Road, Kuichong Street, Dapeng New District, Shenzhen, People's Republic of
 China
 國籍 Nacionalidade : 中國 Chinesa
 活動 Actividade : 商業及工業 comercial e industrial
 [511] 類別 Classe : 12
 [511] 產品 Produtos : 鐵路車輛; 機車; 車廂(鐵路); 鐵路車輛轉向架; 鐵路車輛緩衝器; 電動運載工具; 汽車; 卡
 車; 客車; 飛機; 船; 軌道纜車; 民用無人機; 運載工具用剎車; 運載工具轉向信號裝置。

[540] 商標 Marca

: **SKYRAIL**

[210] 編號 N.º

: N/126781

[220] 申請日 Data de pedido : 2017/08/09

[730] 申請人 Requerente

: 比亞迪股份有限公司

BYD COMPANY LIMITED

地址 Endereço

: 深圳市大鵬新區葵涌街道延安路一號

No.1, Yan'an Road, Kuichong Street, Dapeng New District, Shenzhen, People's Republic of China

國籍 Nacionalidade

: 中國 Chinesa

活動 Actividade

: 商業及工業 comercial e industrial

[511] 類別 Classe

: 12

[511] 產品 Produtos

: 鐵路車輛; 機車; 車廂(鐵路); 鐵路車輛轉向架; 鐵路車輛緩衝器; 電動運載工具; 汽車; 卡車; 客車; 飛機; 船; 軌道纜車; 民用無人機; 運載工具用剎車; 運載工具轉向信號裝置。

[540] 商標 Marca

: **云軌**

[210] 編號 N.º

: N/126808

[220] 申請日 Data de pedido : 2017/08/10

[730] 申請人 Requerente

: Vingroup - Joint Stock Company

地址 Endereço

: No. 7, Bang Lang street, Vinhomes Riverside ecological urban area, Viet Hung Ward, Long Bien District, Hanoi City, Vietnam

國籍 Nacionalidade

: 越南 Vietnamita

活動 Actividade

: 商業及工業 comercial e industrial

[511] 類別 Classe

: 4

[511] 產品 Produtos

: Óleos lubrificantes; massas lubrificantes; óleos de motor; óleos combustíveis.

[540] 商標 Marca

: **VINFAST**

[210] 編號 N.º

: N/126809

[220] 申請日 Data de pedido : 2017/08/10

[730] 申請人 Requerente

: Vingroup - Joint Stock Company

地址 Endereço

: No. 7, Bang Lang street, Vinhomes Riverside ecological urban area, Viet Hung Ward, Long Bien District, Hanoi City, Vietnam

國籍 Nacionalidade

: 越南 Vietnamita

活動 Actividade

: 商業及工業 comercial e industrial

[511] 類別 Classe

: 11

[511] 產品 Produtos

: Aparelhos de ar condicionado para veículos; dispositivos anti-reflexo para veículos [acessórios para lâmpadas]; dispositivos anticongelantes para veículos; faróis para automóveis; luzes para veículos; aquecedores para veículos; lâmpadas para sinais direccionais de automóveis; reflectores para veículos.

[540] 商標 Marca

: **VINFAST**

- [210] 編號 N.º : N/126810 [220] 申請日 Data de pedido : 2017/08/10
- [730] 申請人 Requerente : Vingroup - Joint Stock Company
 地址 Endereço : No. 7, Bang Lang street, Vinhomes Riverside ecological urban area, Viet Hung Ward, Long Bien District, Hanoi City, Vietnam
- 國籍 Nacionalidade : 越南 Vietnamita
 活動 Actividade : 商業及工業 comercial e industrial
- [511] 類別 Classe : 12
- [511] 產品 Produtos : Veículos terrestres; automóveis; veículos utilitários ligeiros de estrada; motocicletas; scooters; motocicletas de três rodas; scooters de três rodas; ciclomotores; bicicletas; bicicletas eléctricas; bicicletas assistidas electricamente; veículos todo o terreno; veículos para a neve; carros de golfe; motores para veículos terrestres; carros; carros desportivos; veículos eléctricos; triciclos; veículos para locomoção ferroviária; peças e componentes estruturais para todos os produtos atrás mencionados, incluídos na classe 12.
- [540] 商標 Marca :

VINFAST

- [210] 編號 N.º : N/126811 [220] 申請日 Data de pedido : 2017/08/10
- [730] 申請人 Requerente : Vingroup - Joint Stock Company
 地址 Endereço : No. 7, Bang Lang street, Vinhomes Riverside ecological urban area, Viet Hung Ward, Long Bien District, Hanoi City, Vietnam
- 國籍 Nacionalidade : 越南 Vietnamita
 活動 Actividade : 商業及工業 comercial e industrial
- [511] 類別 Classe : 35
- [511] 服務 Serviços : Serviços publicitários e de anúncios comerciais; serviços de venda a retalho ou serviços de venda por grosso para automóveis e suas peças, combustíveis, óleos lubrificantes, massas lubrificantes.
- [540] 商標 Marca :

VINFAST

- [210] 編號 N.º : N/126812 [220] 申請日 Data de pedido : 2017/08/10
- [730] 申請人 Requerente : Vingroup - Joint Stock Company
 地址 Endereço : No. 7, Bang Lang street, Vinhomes Riverside ecological urban area, Viet Hung Ward, Long Bien District, Hanoi City, Vietnam
- 國籍 Nacionalidade : 越南 Vietnamita
 活動 Actividade : 商業及工業 comercial e industrial
- [511] 類別 Classe : 37
- [511] 服務 Serviços : Instalação, manutenção e reparação de veículos terrestres, automóveis, motocicletas; limpeza de automóveis; polimento de automóveis.
- [540] 商標 Marca :

VINFAST

- [210] 編號 N.º : N/126813 [220] 申請日 Data de pedido : 2017/08/10
- [730] 申請人 Requerente : Vingroup - Joint Stock Company
地址 Endereço : No. 7, Bang Lang street, Vinhomes Riverside ecological urban area, Viet Hung Ward, Long Bien District, Hanoi City, Vietnam
- 國籍 Nacionalidade : 越南 Vietnamita
活動 Actividade : 商業及工業 comercial e industrial
- [511] 類別 Classe : 42
- [511] 服務 Serviços : Design industrial, incluindo design de automóveis e suas peças; serviços de design de mobiliário para interiores de automóveis; inspeção técnica de veículos; controlo de qualidade; pesquisa mecânica; pesquisa e desenvolvimento de novos produtos relacionados com automóveis para terceiros.
- [540] 商標 Marca :

VINFAST

- [210] 編號 N.º : N/126882 [220] 申請日 Data de pedido : 2017/08/11
- [730] 申請人 Requerente : Sahale Snacks, Inc.
地址 Endereço : One Strawberry Lane, Orrville, Ohio 44667, USA
- 國籍 Nacionalidade : 美國 Americana
活動 Actividade : 工業 industrial
- [511] 類別 Classe : 29
- [511] 產品 Produtos : Barras de aperitivos à base de nozes; misturas de aperitivos constituídas principalmente de nozes temperadas e processadas, frutos secos, e sementes comestíveis processados.
- [540] 商標 Marca :

SAHALE

- [300] 優先權 Prioridade :
- | 日期 Data | 編號 N.º | 國家/地區 País/Território |
|------------|------------|------------------------------|
| 2017/06/06 | 87/477,478 | 美國 Estados Unidos da América |

- [210] 編號 N.º : N/126885 [220] 申請日 Data de pedido : 2017/08/11
- [730] 申請人 Requerente : Big Heart Pet, Inc.
地址 Endereço : One Strawberry Lane, Orrville, Ohio 44667, USA
- 國籍 Nacionalidade : 美國 Americana
活動 Actividade : 工業 industrial
- [511] 類別 Classe : 31
- [511] 產品 Produtos : Alimentos para animais de estimação; alimentos para animais; alimentos e guloseimas para cães; alimentos e guloseimas para gatos.
- [540] 商標 Marca :

KIBBLES 'N BITS

- [210] 編號 N.º : N/126886 [220] 申請日 Data de pedido : 2017/08/11
- [730] 申請人 Requerente : Big Heart Pet, Inc.
地址 Endereço : One Strawberry Lane, Orrville, Ohio 44667, USA

國籍 Nacionalidade : 美國 Americana
活動 Actividade : 工業 industrial
[511] 類別 Classe : 31
[511] 產品 Produtos : Alimentos para animais de estimação; alimentos para animais; alimentos e guloseimas para cães; alimentos e guloseimas para gatos.
[540] 商標 Marca :

MEOW MIX

[210] 編號 N.º : N/126887 [220] 申請日 Data de pedido : 2017/08/11
[730] 申請人 Requerente : Big Heart Pet, Inc.
地址 Endereço : One Strawberry Lane, Orrville, Ohio 44667, USA
國籍 Nacionalidade : 美國 Americana
活動 Actividade : 工業 industrial
[511] 類別 Classe : 31
[511] 產品 Produtos : Alimentos para animais de estimação; alimentos para animais; alimentos e guloseimas para cães; alimentos e guloseimas para gatos.
[540] 商標 Marca :

MILK-BONE

[210] 編號 N.º : N/126888 [220] 申請日 Data de pedido : 2017/08/11
[730] 申請人 Requerente : Big Heart Pet, Inc.
地址 Endereço : One Strawberry Lane, Orrville, Ohio 44667, USA
國籍 Nacionalidade : 美國 Americana
活動 Actividade : 工業 industrial
[511] 類別 Classe : 31
[511] 產品 Produtos : Alimentos para animais de estimação; alimentos para animais; alimentos e guloseimas para cães; alimentos e guloseimas para gatos.
[540] 商標 Marca :

NATURE'S RECIPE

[210] 編號 N.º : N/126900 [220] 申請日 Data de pedido : 2017/08/14
[730] 申請人 Requerente : 甘肅伊久伊吾餐飲管理有限公司
Gansu 1915 Food & Beverage Management Co., Ltd.
地址 Endereço : 中國甘肅省蘭州市城關區雁北路1575號格林小鎮11號樓
No. 11 Building, Gelinxiaozen, 1575 Yanbei Road, Chengguan District, Lanzhou, Gansu, China
國籍 Nacionalidade : 中國 Chinesa
活動 Actividade : 商業及工業 comercial e industrial
[511] 類別 Classe : 43
[511] 服務 Serviços : 飯店; 快餐館; 餐館; 提供野營場地設施; 養老院; 日間托兒所(看孩子); 動物寄養; 出租椅子、桌子、桌布和玻璃器皿; 餐廳。

[540] 商標 Marca :



[210] 編號 N.º : N/126915 [220] 申請日 Data de pedido : 2017/08/15

[730] 申請人 Requerente : Johnson Controls Technology Company
 地址 Endereço : 5757 N. Green Bay Avenue, Milwaukee, WI 53209, United States of America
 國籍 Nacionalidade : 美國 Americana
 活動 Actividade : 商業及工業 comercial e industrial

[511] 類別 Classe : 9

[511] 產品 Produtos : Comandos eléctricos e electrónicos e dispositivos, aparelhos e sistemas de controlo, automatização e optimização para edifícios, instalações e fábricas; comandos electrónicos e sistemas de controlo, automatização e optimização para dispositivos, aparelhos e sistemas do ambiente, de segurança, anti-incêndio, de emergência, energéticos, de iluminação, de visualização, de detecção de ameaças, e de gestão de recursos em edifícios, instalações e fábricas; comandos eléctricos e electrónicos e sistemas de controlo para a monitorização, controlo, funcionamento, automação, optimização, e interacção, no local e remotamente, de dispositivos, aparelhos e sistemas de aquecimento, climatização, ventilação, refrigeração, consumo de energia, atribuição, manutenção, eficiência e estabilização, iluminação, medição e pagamento, detecção de incêndios e de fumo, alarme, supressão, contenção e controlo, detecção de luz e de movimentos, detecção de humidade, detecção de perigos ambientais, detecção de ameaças e segurança, detecção de gases, alarme e contenção, e detecção de falhas em equipamento e sistemas em edifícios, instalações e fábricas; hardware, software, sensores, monitores, comandos e sistemas de controlo eléctricos e electrónicos e sistemas de controlo no local e no terreno para a monitorização, controlo, funcionamento, automação, optimização, e interacção integrada e individual, no local e remotamente, de dispositivos, aparelhos e sistemas de aquecimento, climatização, ventilação, refrigeração, consumo de energia, atribuição, manutenção, eficiência e estabilização, iluminação, medição e pagamento, detecção de incêndios e de fumo, alarme, supressão, contenção e controlo, detecção de luz e de movimentos, detecção de humidade, detecção de perigos ambientais, detecção de ameaças e segurança, detecção de gases, alarme e contenção, e detecção de falhas em equipamento e sistemas em edifícios, instalações e fábricas; hardware, software e sistemas informáticos para o levantamento, recolha, agregação, armazenamento, ordenação, análise e apresentação de dados; hardware, software e sistemas informáticos para a recolha, levantamento, agrupamento, armazenamento, classificação, análise e apresentação de dados de dispositivos, aparelhos e sistemas do ambiente, de segurança, anti-incêndio, de emergência, energéticos, de iluminação, de detecção de ameaças, de automatização e optimização em edifícios, instalações e fábricas; hardware, software e sistemas informáticos para o levantamento, recolha, agregação, armazenamento, ordenação, análise e apresentação de dados de dispositivos, aparelhos e sistemas de aquecimento, climatização, ventilação, refrigeração, consumo de energia, atribuição, manutenção, eficiência e estabilização, iluminação, medição e pagamento, detecção de incêndios e de fumo, alarme, supressão, contenção e controlo, detecção de luz e de movimentos, detecção de humidade, detecção de perigos ambientais, detecção de ameaças e segurança, detecção de gases, alarme e contenção, e detecção de falhas em equipamento e sistemas em edifícios, instalações e fábricas; hardware e software informático para ligações de rede com e sem fios a

dispositivos, aparelhos e sistemas do ambiente, de segurança, anti-incêndio, de emergência, energéticos, de iluminação, de visualização, de detecção de ameaças, de automatização e optimização em edifícios, instalações e fábricas; software de configuração de sistemas e de interface de utilizador; software para utilização na criação, configuração, engenharia, instalação e funcionamento de dispositivos, aparelhos e sistemas de controlo, do ambiente, de segurança, anti-incêndio, de emergência, energéticos, de iluminação, de detecção de ameaças, de automatização e optimização em edifícios, instalações e fábricas; software para a gravação, monitorização, fiscalização e apresentação da performance e conformidade de sistema de controlo ambiental; aplicações de software para permitir a monitorização, controlo, funcionamento de, e interação com, dispositivos, aparelhos e sistemas de aquecimento, climatização, ventilação, refrigeração, consumo de energia, atribuição, manutenção, eficiência e estabilização, iluminação, medição e pagamento, detecção de incêndios e de fumo, alarme, supressão, contenção e controlo, detecção de luz e de movimentos, detecção de humidade, detecção de perigos ambientais, detecção de ameaças e segurança, detecção de gases, alarme e contenção, e detecção de falhas em equipamento e sistemas em edifícios, instalações e fábricas.

[540] 商標 Marca :



[210] 編號 N.º : N/126935 [220] 申請日 Data de pedido : 2017/08/16

[730] 申請人 Requerente : 張源森
CHEONG UN SAM

地址 Endereço : 澳門勞動節大馬路裕華花園12座6/G

國籍 Nacionalidade : 中國 Chinesa

活動 Actividade : 商業 comercial

[511] 類別 Classe : 32

[511] 產品 Produtos : 礦泉水·純淨水·蒸餾水。

[540] 商標 Marca :



[591] 商標顏色 Cores de marca : 紅色(如圖所示)。

[210] 編號 N.º : N/126936 [220] 申請日 Data de pedido : 2017/08/16

[730] 申請人 Requerente : 澳大創科有限公司

地址 Endereço : 澳門氹仔大學大馬路澳門大學行政樓(N6)1012室

國籍 Nacionalidade : 根據澳門法例成立 Constituída segundo as leis de Macau

活動 Actividade : 商業 comercial

[511] 類別 Classe : 41

[511] 服務 Serviços : 教育, 提供培訓。

[540] 商標 Marca :



[591] 商標顏色 Cores de marca : 紅·白·藍·黃(白為底), 如圖所示。

- [210] 編號 N.º : N/126937 [220] 申請日 Data de pedido : 2017/08/16
- [730] 申請人 Requerente : 澳大創科有限公司
 地址 Endereço : 澳門氹仔大學大馬路澳門大學行政樓 (N6) 1012室
 國籍 Nacionalidade : 根據澳門法例成立 Constituída segundo as leis de Macau
 活動 Actividade : 商業 comercial
- [511] 類別 Classe : 42
- [511] 服務 Serviços : 科學技術和與之相關的研究。
- [540] 商標 Marca :



- [591] 商標顏色 Cores de marca : 紅, 白, 藍, 黃 (白為底), 如圖所示。

- [210] 編號 N.º : N/126938 [220] 申請日 Data de pedido : 2017/08/16
- [730] 申請人 Requerente : 澳門高明聯合商會
 地址 Endereço : 澳門新口岸北京街244-246號澳門金融中心11樓A室
 國籍 Nacionalidade : 根據澳門法例成立 Constituída segundo as leis de Macau
 活動 Actividade : 商業 comercial
- [511] 類別 Classe : 35
- [511] 服務 Serviços : 廣告, 實業經營, 實業管理, 辦公事務。
- [540] 商標 Marca :



- [210] 編號 N.º : N/126939 [220] 申請日 Data de pedido : 2017/08/16
- [730] 申請人 Requerente : 澳門高明聯合商會
 地址 Endereço : 澳門新口岸北京街244-246號澳門金融中心11樓A室
 國籍 Nacionalidade : 根據澳門法例成立 Constituída segundo as leis de Macau
 活動 Actividade : 商業 comercial
- [511] 類別 Classe : 41
- [511] 服務 Serviços : 教育, 提供培訓, 娛樂, 文體活動。
- [540] 商標 Marca :



- [210] 編號 N.º : N/126940 [220] 申請日 Data de pedido : 2017/08/16
- [730] 申請人 Requerente : 趙啟成
 CHAO, Chi Cheng
- 地址 Endereço : 中國台灣台南市育德路520號
 No. 520, Yude Rd., North Dist., Tainan City 704, Taiwan, China

- 活動 Actividade : 商業及工業 comercial e industrial
[511] 類別 Classe : 43
[511] 服務 Serviços : Serviços de casas de chá; serviços de café; serviços de restaurante; serviços de bar; serviços de restaurante móvel; serviços hoteleiros.
[540] 商標 Marca :



- [591] 商標顏色 Cores de marca : Vermelho, branco e verde.

- [210] 編號 N.º : N/126941 [220] 申請日 Data de pedido : 2017/08/16
[730] 申請人 Requerente : 悅健康食品有限公司
地址 Endereço : 澳門南灣大馬路619號時代商業中心12樓B座
國籍 Nacionalidade : 根據澳門法例成立 Constituída segundo as leis de Macau
活動 Actividade : 商業 comercial
[511] 類別 Classe : 33
[511] 產品 Produtos : 含酒精的飲料(啤酒除外)。
[540] 商標 Marca :

錦山

- [210] 編號 N.º : N/126942 [220] 申請日 Data de pedido : 2017/08/16
[730] 申請人 Requerente : The Polo/Lauren Company, L.P.
地址 Endereço : 650 Madison Avenue, New York, New York 10022, United States
國籍 Nacionalidade : 美國 Americana
活動 Actividade : 商業及工業 comercial e industrial
[511] 類別 Classe : 3
[511] 產品 Produtos : Perfume, água-de-colónia; géis, sais para banho e duche sem ser para fins médicos; sabonetes de toilette, desodorizantes corporais; cosméticos; cremes, leites, loções, géis e pós para o rosto, corpo e mãos; preparados para protecção do sol (produtos cosméticos); produtos para maquilhagem; champôs; geleias, pulverizadores, espumas e bálsamos para penteados e tratamento do cabelo; lacas para cabelo; tintas para o cabelo e preparados para descolorar; preparados para ondulação e ondulação permanente do cabelo; óleos essenciais para uso pessoal.
[540] 商標 Marca :

拉夫勞倫

- [210] 編號 N.º : N/126943 [220] 申請日 Data de pedido : 2017/08/16
[730] 申請人 Requerente : The Polo/Lauren Company, L.P.
地址 Endereço : 650 Madison Avenue, New York, New York 10022, United States
國籍 Nacionalidade : 美國 Americana

- 活動 Actividade : 商業及工業 comercial e industrial
[511] 類別 Classe : 14
[511] 產品 Produtos : Metais preciosos e suas ligas e artigos em metais preciosos ou revestidos dos mesmos (sem ser talheres, garfos e colheres); artigos de joalharia, pedras preciosas; relojoaria e outros instrumentos cronométricos.
[540] 商標 Marca :

拉夫勞倫

- [210] 編號 N.º : N/126944 [220] 申請日 Data de pedido : 2017/08/16
[730] 申請人 Requerente : The Polo/Lauren Company, L.P.
地址 Endereço : 650 Madison Avenue, New York, New York 10022, United States
國籍 Nacionalidade : 美國 Americana
活動 Actividade : 商業及工業 comercial e industrial
[511] 類別 Classe : 18
[511] 產品 Produtos : Artigos de couro, nomeadamente, malas para documentos, mochilas, sacos de praia, pastas, bengalões, carteiras para cartões de visita, sacos de mão, estojos para chaves, cintos de ombro em couro, chapéus-de-sol, carteiras de bolso, porta-moedas, bolsas, sacos escolares, sacolas escolares, sacos a tiracolo, sacos de compras, malas de viagem, malas de viagem para roupa, sacos de lona para compras, baús de viagem, maletas de viagem, chapéus-de-chuva, carteiras.
[540] 商標 Marca :

拉夫勞倫

- [210] 編號 N.º : N/126945 [220] 申請日 Data de pedido : 2017/08/16
[730] 申請人 Requerente : The Polo/Lauren Company, L.P.
地址 Endereço : 650 Madison Avenue, New York, New York 10022, United States
國籍 Nacionalidade : 美國 Americana
活動 Actividade : 商業及工業 comercial e industrial
[511] 類別 Classe : 20
[511] 產品 Produtos : Mobiliário, espelhos, molduras, almofadas decorativas.
[540] 商標 Marca :

拉夫勞倫

- [210] 編號 N.º : N/126946 [220] 申請日 Data de pedido : 2017/08/16
[730] 申請人 Requerente : The Polo/Lauren Company, L.P.
地址 Endereço : 650 Madison Avenue, New York, New York 10022, United States
國籍 Nacionalidade : 美國 Americana
活動 Actividade : 商業及工業 comercial e industrial
[511] 類別 Classe : 21
[511] 產品 Produtos : Pequenas embalagens e utensílios domésticos (sem ser em pedras preciosas ou revestidos dos mesmos); pentes e esponjas; escovas (com excepção de pincéis); materiais para o fa-

brico de escovas; instrumentos e materiais para fins de limpeza; palha-de-aço; artigos de vidro, porcelana e faiança não incluídos noutras classes.

[540] 商標 Marca :

拉夫勞倫

[210] 編號 N.º : N/126947 [220] 申請日 Data de pedido : 2017/08/16

[730] 申請人 Requerente : The Polo/Lauren Company, L.P.

地址 Endereço : 650 Madison Avenue, New York, New York 10022, United States

國籍 Nacionalidade : 美國 Americana

活動 Actividade : 商業及工業 comercial e industrial

[511] 類別 Classe : 24

[511] 產品 Produtos : Lençóis de cama, mantas, cobertores para cama, fronhas para edredões, fronhas, colchas bordadas, colchas para cama, toalhas, guardanapos de pano, tapetes de mesa.

[540] 商標 Marca :

拉夫勞倫

[210] 編號 N.º : N/126948 [220] 申請日 Data de pedido : 2017/08/16

[730] 申請人 Requerente : The Polo/Lauren Company, L.P.

地址 Endereço : 650 Madison Avenue, New York, New York 10022, United States

國籍 Nacionalidade : 美國 Americana

活動 Actividade : 商業及工業 comercial e industrial

[511] 類別 Classe : 25

[511] 產品 Produtos : Vestuário, calçado e chapelaria.

[540] 商標 Marca :

拉夫勞倫

[210] 編號 N.º : N/126949 [220] 申請日 Data de pedido : 2017/08/16

[730] 申請人 Requerente : The Polo/Lauren Company, L.P.

地址 Endereço : 650 Madison Avenue, New York, New York 10022, United States

國籍 Nacionalidade : 美國 Americana

活動 Actividade : 商業及工業 comercial e industrial

[511] 類別 Classe : 35

[511] 服務 Serviços : Serviços de lojas de vendas a retalho e vendas a retalho online apresentando vestuário para homens, mulheres e crianças, calçado, chapelaria, acessórios de moda incluindo malas de mão, pequenos artigos de couro, artigos de joalheria, óculos e acessórios para o lar, incluindo artigos de decoração de interiores, mobiliário, espelhos, molduras, almofadas decorativas, embalagens e utensílios domésticos ou de cozinha, pentes e esponjas, escovas, vidro em bruto ou semi-trabalhado, artigos de vidro, porcelana e barro, tecidos e artigos têxteis, cobertas para cama e mesa, carpetes, tapetes, capachos, linóleo e outros materiais para revestimento de soalhos, tapeçarias murais.

[540] 商標 Marca :

拉夫勞倫

[210] 編號 N.º : N/126950 [220] 申請日 Data de pedido : 2017/08/16
 [730] 申請人 Requerente : DAIICHI SANKYO COMPANY, LIMITED
 地址 Endereço : 3-5-1, Nihonbashi Honcho, Chuo-ku, Tokyo 103-8426, Japan
 國籍 Nacionalidade : 日本 Japonesa
 活動 Actividade : 商業及工業 comercial e industrial
 [511] 類別 Classe : 5
 [511] 產品 Produtos : Preparações e substâncias farmacêuticas.
 [540] 商標 Marca :

Amlyfend

[210] 編號 N.º : N/126951 [220] 申請日 Data de pedido : 2017/08/16
 [730] 申請人 Requerente : DAIICHI SANKYO COMPANY, LIMITED
 地址 Endereço : 3-5-1, Nihonbashi Honcho, Chuo-ku, Tokyo 103-8426, Japan
 國籍 Nacionalidade : 日本 Japonesa
 活動 Actividade : 商業及工業 comercial e industrial
 [511] 類別 Classe : 5
 [511] 產品 Produtos : Preparações e substâncias farmacêuticas.
 [540] 商標 Marca :

Onquelva

[210] 編號 N.º : N/126952 [220] 申請日 Data de pedido : 2017/08/16
 [730] 申請人 Requerente : DAIICHI SANKYO COMPANY, LIMITED
 地址 Endereço : 3-5-1, Nihonbashi Honcho, Chuo-ku, Tokyo 103-8426, Japan
 國籍 Nacionalidade : 日本 Japonesa
 活動 Actividade : 商業及工業 comercial e industrial
 [511] 類別 Classe : 5
 [511] 產品 Produtos : Preparações e substâncias farmacêuticas.
 [540] 商標 Marca :

泰力靜

[210] 編號 N.º : N/126953 [220] 申請日 Data de pedido : 2017/08/16
 [730] 申請人 Requerente : DAIICHI SANKYO COMPANY, LIMITED
 地址 Endereço : 3-5-1, Nihonbashi Honcho, Chuo-ku, Tokyo 103-8426, Japan
 國籍 Nacionalidade : 日本 Japonesa

活動 Actividade : 商業及工業 comercial e industrial
[511] 類別 Classe : 5
[511] 產品 Produtos : Preparações e substâncias farmacêuticas.
[540] 商標 Marca :

得立靜

[210] 編號 N.º : N/126954 [220] 申請日 Data de pedido : 2017/08/16
[730] 申請人 Requerente : DAIICHI SANKYO COMPANY, LIMITED
地址 Endereço : 3-5-1, Nihonbashi Honcho, Chuo-ku, Tokyo 103-8426, Japan
國籍 Nacionalidade : 日本 Japonesa
活動 Actividade : 商業及工業 comercial e industrial
[511] 類別 Classe : 5
[511] 產品 Produtos : Preparações e substâncias farmacêuticas.
[540] 商標 Marca :

德力靜

[210] 編號 N.º : N/126955 [220] 申請日 Data de pedido : 2017/08/16
[730] 申請人 Requerente : DAIICHI SANKYO COMPANY, LIMITED
地址 Endereço : 3-5-1, Nihonbashi Honcho, Chuo-ku, Tokyo 103-8426, Japan
國籍 Nacionalidade : 日本 Japonesa
活動 Actividade : 商業及工業 comercial e industrial
[511] 類別 Classe : 5
[511] 產品 Produtos : Preparações e substâncias farmacêuticas.
[540] 商標 Marca :

奧芬拉

[210] 編號 N.º : N/126956 [220] 申請日 Data de pedido : 2017/08/16
[730] 申請人 Requerente : DAIICHI SANKYO COMPANY, LIMITED
地址 Endereço : 3-5-1, Nihonbashi Honcho, Chuo-ku, Tokyo 103-8426, Japan
國籍 Nacionalidade : 日本 Japonesa
活動 Actividade : 商業及工業 comercial e industrial
[511] 類別 Classe : 5
[511] 產品 Produtos : Preparações e substâncias farmacêuticas.
[540] 商標 Marca :

奧飛拉

- [210] 編號 N.º : N/126957 [220] 申請日 Data de pedido : 2017/08/16
- [730] 申請人 Requerente : DAIICHI SANKYO COMPANY, LIMITED
 地址 Endereço : 3-5-1, Nihonbashi Honcho, Chuo-ku, Tokyo 103-8426, Japan
 國籍 Nacionalidade : 日本 Japonesa
 活動 Actividade : 商業及工業 comercial e industrial
- [511] 類別 Classe : 5
- [511] 產品 Produtos : Preparações e substâncias farmacêuticas.
- [540] 商標 Marca :

奧菲拉

- [210] 編號 N.º : N/126958 [220] 申請日 Data de pedido : 2017/08/17
- [730] 申請人 Requerente : 蘇暢
 SU CHANG
 地址 Endereço : 澳門東望洋新街208號定威大廈5A
 國籍 Nacionalidade : 中國 Chinesa
 活動 Actividade : 商業 comercial
- [511] 類別 Classe : 16
- [511] 產品 Produtos : 不屬別類的紙、紙板及其製品，印刷品，裝訂用品，照片，文具用品，文具或家庭用黏合劑，美術用品，畫筆，打字機和辦公用品（傢俱除外），教育或教學用品（儀器除外），包裝用塑料物品（不屬別類的），印刷鉛字，印版。
- [540] 商標 Marca :

五月花

may flower

- [210] 編號 N.º : N/126959 [220] 申請日 Data de pedido : 2017/08/17
- [730] 申請人 Requerente : Bally Gaming, Inc.
 地址 Endereço : 6650 S. El Camino Road, Las Vegas, Nevada 89118 USA
 國籍 Nacionalidade : 美國 Americana
 活動 Actividade : 商業及工業 comercial e industrial
- [511] 類別 Classe : 9
- [511] 產品 Produtos : Software e firmware informático para jogos de azar em qualquer plataforma informatizada, incluindo consolas de jogos dedicadas, “slot machines” de vídeo, “slot machines” de bobina e terminais de lotaria de vídeo.
- [540] 商標 Marca :

GIRLS BEST FRIEND

- [210] 編號 N.º : N/126960 [220] 申請日 Data de pedido : 2017/08/17
- [730] 申請人 Requerente : Bally Gaming, Inc.
 地址 Endereço : 6650 S. El Camino Road, Las Vegas, Nevada 89118 USA
 國籍 Nacionalidade : 美國 Americana
 活動 Actividade : 商業及工業 comercial e industrial

[511] 類別 Classe : 9
[511] 產品 Produtos : Software e firmware informático para jogos de azar em qualquer plataforma informatizada, incluindo consolas de jogos dedicadas, “slot machines” de vídeo, “slot machines” de bobina e terminais de lotaria de vídeo.

[540] 商標 Marca :

BRIGHT LIGHTS

[210] 編號 N.º : N/126961 [220] 申請日 Data de pedido : 2017/08/17

[730] 申請人 Requerente : Bally Gaming, Inc.
地址 Endereço : 6650 S. El Camino Road, Las Vegas, Nevada 89118 USA
國籍 Nacionalidade : 美國 Americana
活動 Actividade : 商業及工業 comercial e industrial

[511] 類別 Classe : 9
[511] 產品 Produtos : Software e firmware informático para jogos de azar em qualquer plataforma informatizada, incluindo consolas de jogos dedicadas, “slot machines” de vídeo, “slot machines” de bobina e terminais de lotaria de vídeo.

[540] 商標 Marca :

SILK MOON

[210] 編號 N.º : N/126962 [220] 申請日 Data de pedido : 2017/08/17

[730] 申請人 Requerente : Bally Gaming, Inc.
地址 Endereço : 6650 S. El Camino Road, Las Vegas, Nevada 89118 USA
國籍 Nacionalidade : 美國 Americana
活動 Actividade : 商業及工業 comercial e industrial

[511] 類別 Classe : 9
[511] 產品 Produtos : Software e firmware informático para jogos de azar em qualquer plataforma informatizada, incluindo consolas de jogos dedicadas, “slot machines” de vídeo, “slot machines” de bobina e terminais de lotaria de vídeo.

[540] 商標 Marca :



[210] 編號 N.º : N/126963 [220] 申請日 Data de pedido : 2017/08/17

[730] 申請人 Requerente : Bally Gaming, Inc.
地址 Endereço : 6650 S. El Camino Road, Las Vegas, Nevada 89118 USA
國籍 Nacionalidade : 美國 Americana
活動 Actividade : 商業及工業 comercial e industrial

[511] 類別 Classe : 9

[511] 產品 Produtos : Software e firmware informático para jogos de azar em qualquer plataforma informatizada, incluindo consolas de jogos dedicadas, “slot machines” de vídeo, “slot machines” de bobina e terminais de lotaria de vídeo.

[540] 商標 Marca :



[210] 編號 N.º : N/126964 [220] 申請日 Data de pedido : 2017/08/17

[730] 申請人 Requerente : 彭亨貓山王食品(香港)有限公司
PAHANG MUSANG KING FOOD (HK) COMPANY LIMITED

地址 Endereço : 香港黃竹坑香葉道4號怡達工業大廈A D座6樓615室
Room 615, 6/F, Block A&D, E. Tat Factory Building, 4 Heung Yip Road, Wong Chuk Hang, Hong Kong

國籍 Nacionalidade : 根據香港法例成立 Constituída segundo as leis de H.K.

活動 Actividade : 商業及工業 comercial e industrial

[511] 類別 Classe : 29

[511] 產品 Produtos : 冷凍榴蓮果肉; 冷凍水果; 榴蓮果醬; 榴蓮果凍; 榴蓮布丁; 果肉; 果醬; 果凍。

[540] 商標 Marca :



[210] 編號 N.º : N/126965 [220] 申請日 Data de pedido : 2017/08/17

[730] 申請人 Requerente : 彭亨貓山王食品(香港)有限公司
PAHANG MUSANG KING FOOD (HK) COMPANY LIMITED

地址 Endereço : 香港黃竹坑香葉道4號怡達工業大廈A D座6樓615室
Room 615, 6/F, Block A&D, E. Tat Factory Building, 4 Heung Yip Road, Wong Chuk Hang, Hong Kong

國籍 Nacionalidade : 根據香港法例成立 Constituída segundo as leis de H.K.

活動 Actividade : 商業及工業 comercial e industrial

[511] 類別 Classe : 30

[511] 產品 Produtos : 蛋糕; 榴蓮蛋糕; 榴蓮月餅; 榴蓮冰淇淋; 甜食; 榴蓮甜品。

[540] 商標 Marca :



[210] 編號 N.º : N/126966 [220] 申請日 Data de pedido : 2017/08/17
[730] 申請人 Requerente : 亞柏菲國際股份有限公司
地址 Endereço : 中國臺灣臺北市中山區南京東路2段71號10樓之4
活動 Actividade : 商業及工業 comercial e industrial
[511] 類別 Classe : 3
[511] 產品 Produtos : 非醫用個人私處清洗液;個人清潔或祛味用陰道洗液;香皂;洗澡用化妝品;成套化妝品;化妝品;美容面膜;皮膚增白霜;減肥用化妝品;草本化妝品。

[540] 商標 Marca :

VERGINALE

[210] 編號 N.º : N/126967 [220] 申請日 Data de pedido : 2017/08/17
[730] 申請人 Requerente : 亞柏菲國際股份有限公司
地址 Endereço : 中國臺灣臺北市中山區南京東路2段71號10樓之4
活動 Actividade : 商業及工業 comercial e industrial
[511] 類別 Classe : 3
[511] 產品 Produtos : 非醫用個人私處清洗液;個人清潔或祛味用陰道洗液;香皂;洗澡用化妝品;成套化妝品;化妝品;美容面膜;皮膚增白霜;減肥用化妝品;草本化妝品。

[540] 商標 Marca :

薇姬娜

[210] 編號 N.º : N/126968 [220] 申請日 Data de pedido : 2017/08/17
[730] 申請人 Requerente : 福建七匹狼集團有限公司
地址 Endereço : 中國福建省泉州市晉江市金井中興南路655號
國籍 Nacionalidade : 中國 Chinesa
活動 Actividade : 商業及工業 comercial e industrial
[511] 類別 Classe : 36
[511] 服務 Serviços : 保險信息;金融管理;融資服務;藝術品估價;不動產管理;經紀;擔保;募集慈善基金;信託;典當。

[540] 商標 Marca :

汇鑫富

- [210] 編號 N.º : N/126969 [220] 申請日 Data de pedido : 2017/08/17
- [730] 申請人 Requerente : 福建七匹狼集團有限公司
 地址 Endereço : 中國福建省泉州市晉江市金井中興南路655號
 國籍 Nacionalidade : 中國 Chinesa
 活動 Actividade : 商業及工業 comercial e industrial
- [511] 類別 Classe : 36
- [511] 服務 Serviços : 保險信息;金融管理;融資服務;藝術品估價;不動產管理;經紀;擔保;募集慈善基金;信託;典當。
- [540] 商標 Marca :



- [210] 編號 N.º : N/126970 [220] 申請日 Data de pedido : 2017/08/17
- [730] 申請人 Requerente : 福建七匹狼集團有限公司
 地址 Endereço : 中國福建省泉州市晉江市金井中興南路655號
 國籍 Nacionalidade : 中國 Chinesa
 活動 Actividade : 商業及工業 comercial e industrial
- [511] 類別 Classe : 36
- [511] 服務 Serviços : 保險信息;金融管理;融資服務;藝術品估價;不動產管理;經紀;擔保;募集慈善基金;信託;典當。
- [540] 商標 Marca :

RICH&FORTUNE

- [210] 編號 N.º : N/126971 [220] 申請日 Data de pedido : 2017/08/17
- [730] 申請人 Requerente : 福建七匹狼集團有限公司
 地址 Endereço : 中國福建省泉州市晉江市金井中興南路655號
 國籍 Nacionalidade : 中國 Chinesa
 活動 Actividade : 商業及工業 comercial e industrial
- [511] 類別 Classe : 36
- [511] 服務 Serviços : 保險信息;金融管理;融資服務;藝術品估價;不動產管理;經紀;擔保;募集慈善基金;信託;典當。
- [540] 商標 Marca :

匯鑫富

- [210] 編號 N.º : N/126972 [220] 申請日 Data de pedido : 2017/08/17
- [730] 申請人 Requerente : 福建七匹狼集團有限公司
 地址 Endereço : 中國福建省泉州市晉江市金井中興南路655號
 國籍 Nacionalidade : 中國 Chinesa
 活動 Actividade : 商業及工業 comercial e industrial

- [511] 類別 Classe : 36
 [511] 服務 Serviços : 保險信息;金融管理;融資服務;藝術品估價;不動產管理;經紀;擔保;募集慈善基金;信託;典當。
 [540] 商標 Marca :



- [210] 編號 N.º : N/126973 [220] 申請日 Data de pedido : 2017/08/17
 [730] 申請人 Requerente : ithk tm limited
 地址 Endereço : P.O. Box 3340, Road Town, Tortola, British Virgin Islands
 國籍 Nacionalidade : 英屬維爾京斯島 Ilhas Virgens Britânicas
 活動 Actividade : 商業及工業 comercial e industrial
 [511] 類別 Classe : 18
 [511] 產品 Produtos : 寵物服裝;動物項圈;動物用覆套;繫寵物用皮帶;皮或仿皮(牲口的)繫繩;皮及仿皮製動物項圈;馬具;皮革(半加工或未加工);仿皮革;動物皮;行李箱;旅行包;皮箱;傘;陽傘;手杖;用於裝化妝用品的手提包(空的);手提包;有肩帶的包;小皮夾;女用無帶手提包;大手提袋;帆布背包;背包;書包;購物袋;環保袋;可當椅凳的手杖;公事包;信封式女用手提包;旅行用衣袋;信用卡夾(皮);鑰匙包;零錢包;文件夾(皮);皮革制或仿皮革制文件夾;名片皮夾;皮革制或仿皮革制日記簿封套;皮革製或仿皮革製護照夾;皮製支票簿皮夾;旅行證件皮夾;皮革製或仿皮革製鑰匙包;錢包;皮包;皮製帶(非服飾用);毛皮製覆蓋物;傢俱用皮緣飾;皮製繫帶;皮箍帶;皮製肩帶;皮墊;便當袋。
 [540] 商標 Marca :



- [210] 編號 N.º : N/126974 [220] 申請日 Data de pedido : 2017/08/17
 [730] 申請人 Requerente : ithk tm limited
 地址 Endereço : P.O. Box 3340, Road Town, Tortola, British Virgin Islands
 國籍 Nacionalidade : 英屬維爾京斯島 Ilhas Virgens Britânicas
 活動 Actividade : 商業及工業 comercial e industrial
 [511] 類別 Classe : 25
 [511] 產品 Produtos : 成衣;服裝;上衣;夾克衫;牛仔褲;褲子;短褲;襯衫;寬鬆的上衣;T恤衫;裙子;汗衫;外套;套裝;針織服裝;皮衣(服裝);仿皮服裝;皮製服裝;風衣;羽絨服裝;內褲;內衣;睡衣;浴袍;童裝;嬰兒全套衣;游泳衣;運動服裝;防水服;雨衣;化裝舞會用服裝;晚裝連衣裙;緊身衣;緊身褲;乳罩;綁腿;襪;長襪;短襪;非電熱式暖腳套;鞋;涼鞋;運動鞋;靴;拖鞋;帽子;帽子(頭戴);服裝用手套;禦寒用耳罩(服裝);披肩;領帶;圍巾;頭巾;頭帶(服裝);服飾用肩帶;服裝帶(衣服);腰帶;皮帶(服飾用);女式披肩;圍裙。
 [540] 商標 Marca :



- [210] 編號 N.º : N/126975 [220] 申請日 Data de pedido : 2017/08/17
- [730] 申請人 Requerente : 僑光集團有限公司
地址 Endereço : 澳門黑沙灣永華街39-53號僑光大廈13A
Rua Graciosa, n.ºs 39 a 53, Edifício Industrial Chiao Kuang, 13.º andar “A”, em Macau
- 國籍 Nacionalidade : 根據澳門法例成立 Constituída segundo as leis de Macau
- 活動 Actividade : 商業 comercial
- [511] 類別 Classe : 16
- [511] 產品 Produtos : 不屬別類的紙、紙板及其製品，印刷品，裝訂用品，照片，文具用品，文具或家庭用黏合劑，美術用品，畫筆，打字機和辦公用品（傢俱除外），教育或教學用品（儀器除外），包裝用塑料物品（不屬別類的），印刷鉛字，印版。
- [540] 商標 Marca :

時代廣場 TIMES SQUARE

- [210] 編號 N.º : N/126976 [220] 申請日 Data de pedido : 2017/08/17
- [730] 申請人 Requerente : 梁毅
Leong Ngai
- 地址 Endereço : 澳門筷子基南街權昌御庭19樓E
- 國籍 Nacionalidade : 中國 Chinesa
- 活動 Actividade : 商業 comercial
- [511] 類別 Classe : 41
- [511] 服務 Serviços : 教育，提供培訓，娛樂，文體活動。
- [540] 商標 Marca :

为我

- [210] 編號 N.º : N/126977 [220] 申請日 Data de pedido : 2017/08/17
- [730] 申請人 Requerente : 梁毅
Leong Ngai
- 地址 Endereço : 澳門筷子基南街權昌御庭19樓E
- 國籍 Nacionalidade : 中國 Chinesa
- 活動 Actividade : 商業 comercial
- [511] 類別 Classe : 41
- [511] 服務 Serviços : 教育，提供培訓，娛樂，文體活動。
- [540] 商標 Marca :



- [591] 商標顏色 Cores de marca : 橙色，黑色，如圖所示。

- [210] 編號 N.º : N/126978 [220] 申請日 Data de pedido : 2017/08/17
- [730] 申請人 Requerente : 瑪姬一人有限公司
 地址 Endereço : 澳門木橋街泉威樓5樓
 國籍 Nacionalidade : 根據澳門法例成立 Constituída segundo as leis de Macau
 活動 Actividade : 商業 comercial
- [511] 類別 Classe : 43
- [511] 服務 Serviços : 提供食物及飲料服務。
- [540] 商標 Marca :



- [591] 商標顏色 Cores de marca : 黑色, 如圖所示。

- [210] 編號 N.º : N/126979 [220] 申請日 Data de pedido : 2017/08/17
- [730] 申請人 Requerente : 蘇暢
 Su Chang
 地址 Endereço : 澳門東望洋新街208號定威大廈5A
 國籍 Nacionalidade : 中國 Chinesa
 活動 Actividade : 商業 comercial
- [511] 類別 Classe : 11
- [511] 產品 Produtos : 照明、加溫、蒸汽、烹調、冷藏、乾燥、通風、供水以及衛生設備裝置。
- [540] 商標 Marca :



- [591] 商標顏色 Cores de marca : 黑色、草綠色。

- [210] 編號 N.º : N/126980 [220] 申請日 Data de pedido : 2017/08/17
- [730] 申請人 Requerente : 蘇暢
 Su Chang
 地址 Endereço : 澳門東望洋新街208號定威大廈5A
 國籍 Nacionalidade : 中國 Chinesa
 活動 Actividade : 商業 comercial
- [511] 類別 Classe : 11
- [511] 產品 Produtos : 照明、加溫、蒸汽、烹調、冷藏、乾燥、通風、供水以及衛生設備裝置。
- [540] 商標 Marca :



- [591] 商標顏色 Cores de marca : 黑色。

- [210] 編號 N.º : N/126981 [220] 申請日 Data de pedido : 2017/08/21
- [730] 申請人 Requerente : 中國-澳門汽車總會
 地址 Endereço : 澳門友誼大馬路格蘭披治賽車大樓地下(控制塔地下)
 國籍 Nacionalidade : 根據澳門法例成立 Constituída segundo as leis de Macau

- 活動 Actividade : 其他(非牟利機構) outras (Instituição sem fins lucrativos)
- [511] 類別 Classe : 18
- [511] 產品 Produtos : 箱子, 旅行袋, 雨傘, 陽傘。
- [540] 商標 Marca :



- [591] 商標顏色 Cores de marca : 主色為金色和藍色, 如下圖所示。

- [210] 編號 N.º : N/126982 [220] 申請日 Data de pedido : 2017/08/21
- [730] 申請人 Requerente : 中國-澳門汽車總會
- 地址 Endereço : 澳門友誼大馬路格蘭披治賽車大樓地下(控制塔地下)
- 國籍 Nacionalidade : 根據澳門法例成立 Constituída segundo as leis de Macau
- 活動 Actividade : 其他(非牟利機構) outras (Instituição sem fins lucrativos)
- [511] 類別 Classe : 25
- [511] 產品 Produtos : 服裝, 帽。
- [540] 商標 Marca :



- [591] 商標顏色 Cores de marca : 主色為金色和藍色, 如下圖所示。

- [210] 編號 N.º : N/126983 [220] 申請日 Data de pedido : 2017/08/21
- [730] 申請人 Requerente : 中國-澳門汽車總會
- 地址 Endereço : 澳門友誼大馬路格蘭披治賽車大樓地下(控制塔地下)
- 國籍 Nacionalidade : 根據澳門法例成立 Constituída segundo as leis de Macau
- 活動 Actividade : 其他(非牟利機構) outras (Instituição sem fins lucrativos)
- [511] 類別 Classe : 41
- [511] 服務 Serviços : 提供培訓, 文體活動。
- [540] 商標 Marca :



- [591] 商標顏色 Cores de marca : 主色為金色和藍色, 如下圖所示。

- [210] 編號 N.º : N/126984 [220] 申請日 Data de pedido : 2017/08/21
- [730] 申請人 Requerente : 中國-澳門汽車總會
- 地址 Endereço : 澳門友誼大馬路格蘭披治賽車大樓地下(控制塔地下)
- 國籍 Nacionalidade : 根據澳門法例成立 Constituída segundo as leis de Macau
- 活動 Actividade : 其他(非牟利機構) outras (Instituição sem fins lucrativos)

- [511] 類別 Classe : 43
 [511] 服務 Serviços : 提供食物和飲料服務。
 [540] 商標 Marca :



- [591] 商標顏色 Cores de marca : 主色為金色和藍色，如下圖所示。

- [210] 編號 N.º : N/126989 [220] 申請日 Data de pedido : 2017/08/17
 [730] 申請人 Requerente : Victoria's Secret Stores Brand Management, Inc.
 地址 Endereço : 4 Limited Parkway, Reynoldsburg, Ohio 43068, United States of America
 國籍 Nacionalidade : 美國 Americana
 活動 Actividade : 商業及工業 comercial e industrial
 [511] 類別 Classe : 4
 [511] 產品 Produtos : Velas, velas aromáticas, velas luminosas, mechas para velas.
 [540] 商標 Marca :

VICTORIA'S SECRET

- [210] 編號 N.º : N/126991 [220] 申請日 Data de pedido : 2017/08/17
 [730] 申請人 Requerente : WISE FINE ENTERPRISE LIMITED TRADING AS B & S COMPANY
 地址 Endereço : Unit 01, 11/F., Block A, Ko Fai Industrial Building, 7 Ko Fai Road, Yau Tong, Kowloon, Hong Kong
 國籍 Nacionalidade : 根據香港法例成立 Constituída segundo as leis de H.K.
 活動 Actividade : 商業及工業 comercial e industrial
 [511] 類別 Classe : 35
 [511] 服務 Serviços : Serviços de gestão de lojas de vendas a retalho e serviços de consultoria; serviços de gestão de vendas comerciais; encomenda de vendas a retalho, vendas a grosso, pelo correio, telefone, Internet e outros meios computadorizados on-line, serviços de vendas e distribuição relacionados com comidas e bebidas, aperitivos e confeitos; os serviços acima mencionados fornecidos através de vendas directas, por telefone, Internet e meios de comunicação; serviços de gestão e consultoria comerciais relacionados com os acima referidos; publicidade, serviços de marketing e promocionais na Internet; serviços de compras electrónicos; serviços de publicidade na loja e gerais; serviços de pesquisa de mercado e avaliação.
 [540] 商標 Marca :



- [210] 編號 N.º : N/126992 [220] 申請日 Data de pedido : 2017/08/18
 [730] 申請人 Requerente : 仁德堂養生館有限公司
 地址 Endereço : 澳門十月初五日街德衡大廈27號地下C

- 國籍 Nacionalidade : 根據澳門法例成立 Constituída segundo as leis de Macau
 活動 Actividade : 商業 comercial
 [511] 類別 Classe : 30
 [511] 產品 Produtos : 茶, 糕點。
 [540] 商標 Marca :



- [591] 商標顏色 Cores de marca : 淺棕色, 黑, 紅如圖所示。

- [210] 編號 N.º : N/126993 [220] 申請日 Data de pedido : 2017/08/18
 [730] 申請人 Requerente : 澳門滋味滿屋餐飲有限公司
 地址 Endereço : 澳門和樂坊一街61-71號宏泰工業大廈2樓D座
 國籍 Nacionalidade : 根據澳門法例成立 Constituída segundo as leis de Macau
 活動 Actividade : 商業 comercial
 [511] 類別 Classe : 43
 [511] 服務 Serviços : 餐飲服務。
 [540] 商標 Marca :



- [591] 商標顏色 Cores de marca : 黃色, C:0 M:16 Y:65 K:3 如圖所示。

- [210] 編號 N.º : N/126994 [220] 申請日 Data de pedido : 2017/08/18
 [730] 申請人 Requerente : 澳門滋味滿屋餐飲有限公司
 地址 Endereço : 澳門和樂坊一街61-71號宏泰工業大廈2樓D座
 國籍 Nacionalidade : 根據澳門法例成立 Constituída segundo as leis de Macau
 活動 Actividade : 商業 comercial
 [511] 類別 Classe : 43
 [511] 服務 Serviços : 餐飲服務。
 [540] 商標 Marca :



- [591] 商標顏色 Cores de marca : 紅色, C:15 M:100 Y:90 K:10 如圖所示。

- [210] 編號 N.º : N/126995 [220] 申請日 Data de pedido : 2017/08/18
 [730] 申請人 Requerente : Dairyfarm Establishment
 地址 Endereço : Wuhrstrasse 6, Postfach 461, LI-9490 Vaduz, Liechtenstein
 國籍 Nacionalidade : 列支敦士登 Listenstainiana
 活動 Actividade : 商業及工業 comercial e industrial

- [511] 類別 Classe : 30
 [511] 產品 Produtos : Café, chá, cacau e café artificial; arroz; tapioca e sagu; farinha e preparados à base de cereais; pão, artigos de pastelaria e confeitaria; gelados comestíveis; açúcar, mel, melaço; levedura, fermento em pó; sal; mostarda; vinagre, molhos (condimentos); especiarias; gelo; massas de arroz; bolachas de arroz; produtos estaladiços feitos de arroz; bolos de arroz; massas alimentares feitos de arroz; biscoitos de arroz; waffles feitos de arroz; farinha de amido de arroz; aperitivos à base de arroz, aperitivos feitos de arroz; pudim de arroz; arroz tufado; refeições em congeladas, preparadas e embaladas constituídas principalmente de arroz; arroz frito em congelado, preparado e embalado; arroz aromatizado em congelado, preparado e embalado.

[540] 商標 Marca :

ROYAL MAJESTY
 皇稻

- [210] 編號 N.º : N/126996 [220] 申請日 Data de pedido : 2017/08/18
 [730] 申請人 Requerente : Dairyfarm Establishment
 地址 Endereço : Wuhrstrasse 6, Postfach 461, LI-9490 Vaduz, Liechtenstein
 國籍 Nacionalidade : 列支敦士登 Listenstainiana
 活動 Actividade : 商業及工業 comercial e industrial
 [511] 類別 Classe : 5
 [511] 產品 Produtos : Preparados farmacêuticos, médicos e veterinários; preparados sanitários para fins médicos; alimentos e substâncias dietéticos adaptados para uso medicinal ou veterinário, alimentos para bebés; suplementos dietéticos para humanos e animais; gessos, materiais para pensos; chumbo para dentes, cera dental; desinfetantes; preparados para a destruição de animais nocivos; fungicidas, herbicidas; suplementos alimentares, suplementos nutricionais; compostos à base de ervas para utilizar como suplementos dietéticos; vitaminas e minerais; farmacêuticos naturais e homeopáticos; bebidas que contêm vitaminas e minerais para fins médicos; tisanas e infusões medicinais; medicamentos herbáceos; preparações para ajudar a digestão; laxativos; preparações para remediar perturbações no estômago; preparados e substâncias para cuidados da pele; e preparados e substâncias para o tratamento de irritações da pele.

[540] 商標 Marca :

**Nature's
 Heart**

- [210] 編號 N.º : N/126997 [220] 申請日 Data de pedido : 2017/08/18
 [730] 申請人 Requerente : Nanobiotix, Société anonyme
 地址 Endereço : 60 rue de Wattignies, 75012, Paris, France
 國籍 Nacionalidade : 法國 Francesa
 活動 Actividade : 商業及工業 comercial e industrial
 [511] 類別 Classe : 5
 [511] 產品 Produtos : Preparados farmacêuticos nomeadamente agentes para o tratamento de tumores para serem utilizados somente em relação com a radioterapia; medicamentos para os seres hu-

manos para serem utilizados somente em relação com a radioterapia para o tratamento do cancro; produtos de saúde a saber produtos farmacêuticos para o tratamento do cancro para serem utilizados somente em relação com a radioterapia; medicamentos para utilização médica para o tratamento do cancro para serem utilizados somente em relação com a radioterapia; preparações para utilização médica para serem utilizadas somente em relação com a radioterapia, em especial para o tratamento de tumores; substâncias de contraste radiológico para utilização médica; reagentes químicos para utilização médica para serem utilizados somente em relação com a radioterapia para o tratamento do cancro; preparações químicas para utilização médica ou farmacêutica consistindo em agentes de libertação de medicamentos sob a forma de comprimidos e de cápsulas para o tratamento do cancro para serem utilizados somente em relação com a radioterapia; produtos químico-farmacêuticos consistindo em comprimidos ou produtos injetáveis para o tratamento do cancro para serem utilizados somente em relação com a radioterapia; reagentes de bio marcadores para o diagnóstico para utilização médica para serem utilizados somente em relação com a radioterapia.

[540] 商標 Marca :



[591] 商標顏色 Cores de marca : Tons de cinzento.

[300] 優先權 Prioridade :

日期Data	編號N.º	國家/地區País/Território
2017/02/24	17/4340769	法國 França

[210] 編號 N.º : N/126998

[220] 申請日 Data de pedido : 2017/08/18

[730] 申請人 Requerente :

Nanobiotix, Société anonyme

地址 Endereço

: 60 rue de Wattignies, 75012, Paris, France

國籍 Nacionalidade

: 法國 Francesa

活動 Actividade

: 商業及工業 comercial e industrial

[511] 類別 Classe

: 10

[511] 產品 Produtos

: Aparelhos para o diagnóstico para utilização médica nomeadamente aparelhos de raios X para utilização médica; ecrãs de radiologia para utilização médica.

[540] 商標 Marca :



[591] 商標顏色 Cores de marca : Tons de cinzento.

[300] 優先權 Prioridade :

日期Data	編號N.º	國家/地區País/Território
2017/02/24	17/4340769	法國 França

[210] 編號 N.º : N/126999

[220] 申請日 Data de pedido : 2017/08/18

[730] 申請人 Requerente :

鴻運貿易(國際)有限公司

Hung Win Trading Company Limited

地址 Endereço

: 香港九龍觀塘觀塘道342-344號泉源工業大廈10樓B座

Block B, 10/F, Chuan Yuan Factory Building, 342-344 Kwun Tong Road, Kwun Tong, Kowloon, Hong Kong

- 國籍 Nacionalidade : 根據香港法例成立 Constituída segundo as leis de H.K.
活動 Actividade : 商業及工業 comercial e industrial
[511] 類別 Classe : 5
[511] 產品 Produtos : 藥劑; 草藥製劑; 中醫藥配方; 藥油; 藥用軟膏; 人用藥; 藥物飲料; 醫用藥物; 醫腦藥丸; 藥用膠囊; 中藥成藥; 醫用營養品; 營養食品; 保健食品; 健康食品。
[540] 商標 Marca :

前列康

- [210] 編號 N.º : N/127000 [220] 申請日 Data de pedido : 2017/08/18
[730] 申請人 Requerente : 鴻運貿易(國際)有限公司
Hung Win Trading Company Limited
地址 Endereço : 香港九龍觀塘觀塘道342-344號泉源工業大廈10樓B座
Block B, 10/F, Chuan Yuan Factory Building, 342-344 Kwun Tong Road, Kwun Tong, Kowloon, Hong Kong
國籍 Nacionalidade : 根據香港法例成立 Constituída segundo as leis de H.K.
活動 Actividade : 商業及工業 comercial e industrial
[511] 類別 Classe : 5
[511] 產品 Produtos : 藥劑; 草藥製劑; 中醫藥配方; 藥油; 藥用軟膏; 人用藥; 藥物飲料; 醫用藥物; 醫腦藥丸; 藥用膠囊; 中藥成藥; 醫用營養品; 營養食品; 保健食品; 健康食品。
[540] 商標 Marca :

前列康

PROSTATE HONG

- [210] 編號 N.º : N/127001 [220] 申請日 Data de pedido : 2017/08/18
[730] 申請人 Requerente : 譽美妝控股有限公司
地址 Endereço : 澳門宋玉生廣場181-187號光輝集團商業中心16樓P-Q室
國籍 Nacionalidade : 根據澳門法例成立 Constituída segundo as leis de Macau
活動 Actividade : 商業 comercial
[511] 類別 Classe : 35
[511] 服務 Serviços : 化妝品, 護膚品生產, 批發及零售貿易服務。
[540] 商標 Marca :



- [591] 商標顏色 Cores de marca : 青綠 23C 0M 40Y 0K
草綠 30C 0M 50Y 20K
淺綠 40C 10M 60Y 10K
墨綠 40C 10M 60Y 40K

- [210] 編號 N.º : N/127002 [220] 申請日 Data de pedido : 2017/08/18
- [730] 申請人 Requerente : 譽美妝控股有限公司
 地址 Endereço : 澳門宋玉生廣場181-187號光輝集團商業中心16樓P-Q室
 國籍 Nacionalidade : 根據澳門法例成立 Constituída segundo as leis de Macau
 活動 Actividade : 商業 comercial
- [511] 類別 Classe : 44
- [511] 服務 Serviços : 美容服務, 包括美甲和美睫服務, 手部按摩及護理。
- [540] 商標 Marca :



- [591] 商標顏色 Cores de marca : 紫灰 K=75 M0 Y0 C0
 桃紅 C=1 M=99 Y=1 K=0

- [210] 編號 N.º : N/127003 [220] 申請日 Data de pedido : 2017/08/18
- [730] 申請人 Requerente : 星級醫學美容中心有限公司
 地址 Endereço : 澳門宋玉生廣場181-187號光輝集團商業中心16樓P-Q室
 國籍 Nacionalidade : 根據澳門法例成立 Constituída segundo as leis de Macau
 活動 Actividade : 商業 comercial
- [511] 類別 Classe : 44
- [511] 服務 Serviços : 美容服務, 包括美甲和美睫服務, 手部按摩及護理。
- [540] 商標 Marca :



- [591] 商標顏色 Cores de marca : 紫灰 K=75 M0 Y0 C0
 桃紅 C=1 M=99 Y=1 K=0

- [210] 編號 N.º : N/127004 [220] 申請日 Data de pedido : 2017/08/18
- [730] 申請人 Requerente : 瑞頤(廈門)酒店管理有限公司
 地址 Endereço : 中國福建省廈門市思明區鷺江道12號406室
 國籍 Nacionalidade : 中國 Chinesa
 活動 Actividade : 商業及工業 comercial e industrial
- [511] 類別 Classe : 35
- [511] 服務 Serviços : 廣告宣傳; 特許經營的商業管理; 飯店商業管理; 替他人推銷; 為商品和服務的買賣雙方提供
 在線市場; 替他人採購(替其他企業購買商品或服務); 人事管理諮詢; 商業企業遷移; 為推銷
 優化搜索引擎; 自動售貨機出租。
- [540] 商標 Marca :



- [210] 編號 N.º : N/127005 [220] 申請日 Data de pedido : 2017/08/18
- [730] 申請人 Requerente : 瑞頤(廈門)酒店管理有限公司

- 地址 Endereço : 中國福建省廈門市思明區鷺江道12號406室
 國籍 Nacionalidade : 中國 Chinesa
 活動 Actividade : 商業及工業 comercial e industrial
 [511] 類別 Classe : 43
 [511] 服務 Serviços : 住所代理(旅館、供膳寄宿處);自助餐廳;飯店;預訂臨時住所;餐廳;備辦宴席;酒吧服務;會議室出租;日間托兒所(看孩子);出租椅子、桌子、桌布和玻璃器皿。
 [540] 商標 Marca :



- [210] 編號 N.º : N/127006 [220] 申請日 Data de pedido : 2017/08/18
 [730] 申請人 Requerente : 瑞頤(廈門)酒店管理有限公司
 地址 Endereço : 中國福建省廈門市思明區鷺江道12號406室
 國籍 Nacionalidade : 中國 Chinesa
 活動 Actividade : 商業及工業 comercial e industrial
 [511] 類別 Classe : 35
 [511] 服務 Serviços : 廣告宣傳;特許經營的商業管理;飯店商業管理;替他人推銷;為商品和服務的買賣雙方提供在線市場;替他人採購(替其他企業購買商品或服務);人事管理諮詢;商業企業遷移;為推銷優化搜索引擎;自動售貨機出租。
 [540] 商標 Marca :

SWISS GRAND

- [210] 編號 N.º : N/127007 [220] 申請日 Data de pedido : 2017/08/18
 [730] 申請人 Requerente : 瑞頤(廈門)酒店管理有限公司
 地址 Endereço : 中國福建省廈門市思明區鷺江道12號406室
 國籍 Nacionalidade : 中國 Chinesa
 活動 Actividade : 商業及工業 comercial e industrial
 [511] 類別 Classe : 43
 [511] 服務 Serviços : 住所代理(旅館、供膳寄宿處);自助餐廳;飯店;預訂臨時住所;餐廳;備辦宴席;酒吧服務;會議室出租;日間托兒所(看孩子);出租椅子、桌子、桌布和玻璃器皿。
 [540] 商標 Marca :

SWISS GRAND

- [210] 編號 N.º : N/127008 [220] 申請日 Data de pedido : 2017/08/18
 [730] 申請人 Requerente : EREDI DI CEREAL VITTORIO DI GRITTI GIOCONDA & C. S.A.S.
 地址 Endereço : Via Spaventa 7, Bergamo, Italy
 國籍 Nacionalidade : 意大利 Italiana
 活動 Actividade : 商業及工業 comercial e industrial
 [511] 類別 Classe : 43
 [511] 服務 Serviços : 餐飲服務;酒吧服務;備餐服務;出租傢俱、桌布和餐桌用品;臨時住宿;提供食物和飲料;備辦餐飲宴席;出租餐飲設備;咖啡館;提供有關調酒的信息;品酒(提供飲料);酒店服務;提供

有關酒店的信息；會議住宿服務；酒店餐廳服務；提供酒店住宿；在酒店安排餐點；酒店餐飲服務；酒店住宿服務；功能住宿服務；酒店服務[食品和飲料]；移動餐飲服務；安排婚宴[食物和飲料]；外賣餐廳服務；提供食物和飲料的俱樂部服務；私人會員餐飲俱樂部服務；安排婚宴招待[場館]。

[540] 商標 Marca :

CEREA

[210] 編號 N.º : N/127009 [220] 申請日 Data de pedido : 2017/08/18
 [730] 申請人 Requerente : EREDI DI CERA VITTORIO DI GRITTI GIOCONDA & C. S.A.S.
 地址 Endereço : Via Spaventa 7, Bergamo, Italy
 國籍 Nacionalidade : 意大利 Italiana
 活動 Actividade : 商業及工業 comercial e industrial
 [511] 類別 Classe : 43
 [511] 服務 Serviços : 餐飲服務；酒吧服務；備餐服務；出租傢俱、桌布和餐桌用品；臨時住宿；提供食物和飲料；備辦餐飲宴席；出租餐飲設備；咖啡館；提供有關調酒的信息；品酒（提供飲料）；酒店服務；提供有關酒店的信息；會議住宿服務；酒店餐廳服務；提供酒店住宿；在酒店安排餐點；酒店餐飲服務；酒店住宿服務；功能住宿服務；酒店服務[食品和飲料]；移動餐飲服務；安排婚宴[食物和飲料]；外賣餐廳服務；提供食物和飲料的俱樂部服務；私人會員餐飲俱樂部服務；安排婚宴招待[場館]。

[540] 商標 Marca :

DAVI LOUNGE

[210] 編號 N.º : N/127010 [220] 申請日 Data de pedido : 2017/08/18
 [730] 申請人 Requerente : EREDI DI CERA VITTORIO DI GRITTI GIOCONDA & C. S.A.S.
 地址 Endereço : Via Spaventa 7, Bergamo, Italy
 國籍 Nacionalidade : 意大利 Italiana
 活動 Actividade : 商業及工業 comercial e industrial
 [511] 類別 Classe : 29
 [511] 產品 Produtos : 肉；加工水果，菌類和蔬菜（包括堅果和豆類）；食用油和油脂；魚，海鮮和貝殼類動物；奶製品和奶製品替代品；醃製泡菜；蘸料；金槍魚油；鹽腌肉；醃製蘑菇；醃製橘子；醃製豌豆；烹調用番茄汁；醃製松露；醃製蔬菜；醃製洋蔥；食用腌黃豆；醃製漿果；果肉；冷凍水果；乾果；糖漬水果；蜜餞；炖熟的水果；果脯；腌制水果；切好的水果；加工過的果實；發酵水果；水果色拉；果凍；以水果為主的零食小吃；果醬；加工海鮮；乾製貝殼類動物；海鮮（非活）；食用油[用於食物]；食用植物油；花生油[用於食物]。

[540] 商標 Marca :



DAVITTORIO

[210] 編號 N.º : N/127011 [220] 申請日 Data de pedido : 2017/08/18
 [730] 申請人 Requerente : EREDI DI CERA VITTORIO DI GRITTI GIOCONDA & C. S.A.S.
 地址 Endereço : Via Spaventa 7, Bergamo, Italy

國籍 Nacionalidade : 意大利 Italiana
 活動 Actividade : 商業及工業 comercial e industrial
 [511] 類別 Classe : 31
 [511] 產品 Produtos : 新鮮水果; 農業、園藝、林業產品及不屬別類的穀物。
 [540] 商標 Marca :



[210] 編號 N.º : N/127012 [220] 申請日 Data de pedido : 2017/08/18
 [730] 申請人 Requerente : EREDI DI CEREAL VITTORIO DI GRITTI GIOCONDA & C. S.A.S.
 地址 Endereço : Via Spaventa 7, Bergamo, Italy
 國籍 Nacionalidade : 意大利 Italiana
 活動 Actividade : 商業及工業 comercial e industrial
 [511] 類別 Classe : 32
 [511] 產品 Produtos : 無酒精飲料; 啤酒和啤酒製品; 飲料製作配料; 果汁; 水果飲料和水果汁; 無酒精果汁飲料; 無酒精雞尾酒; 無酒精雞尾酒調劑。
 [540] 商標 Marca :



[210] 編號 N.º : N/127013 [220] 申請日 Data de pedido : 2017/08/18
 [730] 申請人 Requerente : EREDI DI CEREAL VITTORIO DI GRITTI GIOCONDA & C. S.A.S.
 地址 Endereço : Via Spaventa 7, Bergamo, Italy
 國籍 Nacionalidade : 意大利 Italiana
 活動 Actividade : 商業及工業 comercial e industrial
 [511] 類別 Classe : 33
 [511] 產品 Produtos : 酒精飲料 (啤酒除外); 製作酒精飲料的製劑; 紅酒; 烈酒[飲料]; 雞尾酒; 含酒精雞尾酒混合物; 利口酒。
 [540] 商標 Marca :



[210] 編號 N.º : N/127014 [220] 申請日 Data de pedido : 2017/08/18
 [730] 申請人 Requerente : EREDI DI CEREAL VITTORIO DI GRITTI GIOCONDA & C. S.A.S.
 地址 Endereço : Via Spaventa 7, Bergamo, Italy
 國籍 Nacionalidade : 意大利 Italiana
 活動 Actividade : 商業及工業 comercial e industrial
 [511] 類別 Classe : 43
 [511] 服務 Serviços : 餐飲服務; 備餐服務; 出租傢俱、桌布和餐桌用品; 臨時住宿; 提供食物和飲料; 備辦餐飲宴席; 出租餐飲設備; 咖啡館; 提供有關酒吧的信息; 品酒 (提供飲料); 酒店服務; 提供有關酒店的信息; 會議住宿服務; 酒店餐廳服務; 提供酒店住宿; 在酒店安排餐點; 酒店餐飲服務; 酒店住

宿服務；功能住宿服務；酒店服務[食品和飲料]；移動餐飲服務；安排婚宴[食物和飲料]；外賣餐廳服務；提供食物和飲料的俱樂部服務；私人會員餐飲俱樂部服務；安排婚宴招待[場館]。

[540] 商標 Marca :



[210] 編號 N.º : N/127015 [220] 申請日 Data de pedido : 2017/08/18

[730] 申請人 Requerente : EREDI DI CEREAL VITTORIO DI GRITTI GIOCONDA & C. S.A.S.

地址 Endereço : Via Spaventa 7, Bergamo, Italy

國籍 Nacionalidade : 意大利 Italiana

活動 Actividade : 商業及工業 comercial e industrial

[511] 類別 Classe : 30

[511] 產品 Produtos : 穀物；小麥糊；加工小麥；海綿蛋糕；烘焙食品；麵包；薄麵包片；甜品；披薩；餡餅；酵母；巧克力；即食麵包製品；含澱粉的食品；食用混合麵粉；穀類食品製劑；糖果錠劑[糖果]；咖啡，茶和可可及替代品；加工的穀物，澱粉和由其製成的食品，烘焙製劑和酵母；食用冰，冰淇淋，凍酸奶和冰糕；鹽，調味料，香料和調味品；醋。

[540] 商標 Marca :



[210] 編號 N.º : N/127029 [220] 申請日 Data de pedido : 2017/08/18

[730] 申請人 Requerente : 譚靖瑤

TAM CHENG IO

地址 Endereço : 澳門連勝馬路13號富雄大廈一樓A座

國籍 Nacionalidade : 中國 Chinesa

活動 Actividade : 商業 comercial

[511] 類別 Classe : 43

[511] 服務 Serviços : 提供食物和飲料服務，臨時住宿。

[540] 商標 Marca :



[591] 商標顏色 Cores de marca : 紅色、綠色、白色、肉色、黃色、黑色、如圖所示。

[210] 編號 N.º : N/127030 [220] 申請日 Data de pedido : 2017/08/21

[730] 申請人 Requerente : Hyatt International Corporation

地址 Endereço : 71 S. Wacker Drive, 14th Floor, Chicago, Illinois 60606, United States of America

國籍 Nacionalidade : 美國 Americana

活動 Actividade : 商業及工業 comercial e industrial

[511] 類別 Classe : 43

[511] 服務 Serviços : Hotéis; estâncias turísticas; motéis; alojamento temporário; serviços de agências de viagens para a reserva de alojamentos em hotéis; serviços de hotelaria com programas de incentivos que fornecem serviços especiais, comodidades e prémios para membros assíduos; serviços de hotelaria especializados providenciados como parte de um programa para clientes assíduos; serviços de restaurante, bar, e salões de cocktail; serviços de “snack bar”; catering para o fornecimento de alimentos e bebidas; fornecimento de recintos para banquetes e funções sociais para ocasiões especiais; fornecimento de recintos para conferências, exposições e reuniões; aluguer de cadeiras, mesas, roupa de mesa e vidraria para conferências, exposições, reuniões e funções sociais e banquetes; aluguer de salas de reunião.

[540] 商標 Marca :



[210] 編號 N.º : N/127031 [220] 申請日 Data de pedido : 2017/08/21

[730] 申請人 Requerente : 7-ELEVEN, INC.

地址 Endereço : 3200 Hackberry Road, Irving, Texas 75063, United States of America

國籍 Nacionalidade : 美國 Americana

活動 Actividade : 商業及工業 comercial e industrial

[511] 類別 Classe : 35

[511] 服務 Serviços : Serviços de programas de fidelização de clientes, nomeadamente, serviços de loja de conveniência de venda a retalho com um programa de patrocínio para clientes assíduos; serviços de programas de fidelização de clientes para fins promocionais.

[540] 商標 Marca :



[591] 商標顏色 Cores de marca : Reivindica as cores laranja, vermelha e verde tal como representado na figura.

[210] 編號 N.º : N/127032 [220] 申請日 Data de pedido : 2017/08/21

[730] 申請人 Requerente : 海口韻開花貿易有限公司

Haikou Yunkaihua Trade Co., Ltd.

地址 Endereço : 中國海南省海口市龍華區金貿西路18號華貿大廈A座第19層19A房

Room 19A, Floor 19, Huamao Building A, Jinmao West Road, Longhua District, Haikou, Hainan, China

國籍 Nacionalidade : 中國 Chinesa

活動 Actividade : 商業及工業 comercial e industrial

[511] 類別 Classe : 3

[511] 產品 Produtos : 洗髮液; 化粧用潤髮脂; 洗衣用漿粉; 香料; 化粧劑; 染髮劑; 燙髮劑; 香皂; 修面劑; 洗澡用化粧品; 洗滌劑; 化粧品; 香水; 化粧用雪花膏; 護膚用化粧劑; 化粧用油; 牙膏; 口氣清新噴灑劑; 芳香劑 (香精油); 香精油。

[540] 商標 Marca :



- [210] 編號 N.º : N/127033 [220] 申請日 Data de pedido : 2017/08/21
- [730] 申請人 Requerente : 海口韻開花貿易有限公司
Haikou Yunkaihua Trade Co., Ltd.
- 地址 Endereço : 中國海南省海口市龍華區金貿西路18號華貿大廈A座第19層19A房
Room 19A, Floor 19, Huamao Building A, Jinmao West Road, Longhua District, Haikou, Hainan, China
- 國籍 Nacionalidade : 中國 Chinesa
- 活動 Actividade : 商業及工業 comercial e industrial
- [511] 類別 Classe : 5
- [511] 產品 Produtos : 殺菌劑;人用藥;藥物飲料;食用植物纖維(非營養性);醫藥用糖漿;藥用膠囊;醫藥製劑;醫用藥物;醫用浴劑;補藥(藥);藥用植物根;藥品膠囊;甘香酒(藥物製劑);醫用減肥茶;醫用營養品;醫用營養添加劑;嬰兒食品;吸收式失禁用尿布褲;醫用香膏;醫用化學製劑。
- [540] 商標 Marca :

voodoo

- [210] 編號 N.º : N/127034 [220] 申請日 Data de pedido : 2017/08/21
- [730] 申請人 Requerente : 海口韻開花貿易有限公司
Haikou Yunkaihua Trade Co., Ltd.
- 地址 Endereço : 中國海南省海口市龍華區金貿西路18號華貿大廈A座第19層19A房
Room 19A, Floor 19, Huamao Building A, Jinmao West Road, Longhua District, Haikou, Hainan, China
- 國籍 Nacionalidade : 中國 Chinesa
- 活動 Actividade : 商業及工業 comercial e industrial
- [511] 類別 Classe : 3
- [511] 產品 Produtos : 洗髮液;化粧用潤髮脂;洗衣用漿粉;香料;化粧劑;染髮劑;燙髮劑;香皂;修面劑;洗澡用化粧品;洗滌劑;化粧品;香水;化粧用雪花膏;護膚用化粧劑;化粧用油;牙膏;口氣清新噴灑劑;芳香劑(香精油);香精油。
- [540] 商標 Marca :

beautybuffet

- [210] 編號 N.º : N/127035 [220] 申請日 Data de pedido : 2017/08/21
- [730] 申請人 Requerente : 海口韻開花貿易有限公司
Haikou Yunkaihua Trade Co., Ltd.
- 地址 Endereço : 中國海南省海口市龍華區金貿西路18號華貿大廈A座第19層19A房
Room 19A, Floor 19, Huamao Building A, Jinmao West Road, Longhua District, Haikou, Hainan, China
- 國籍 Nacionalidade : 中國 Chinesa
- 活動 Actividade : 商業及工業 comercial e industrial
- [511] 類別 Classe : 3
- [511] 產品 Produtos : 洗髮液;化粧用潤髮脂;洗衣用漿粉;香料;化粧劑;染髮劑;燙髮劑;香皂;修面劑;洗澡用化粧品;洗滌劑;化粧品;香水;化粧用雪花膏;護膚用化粧劑;化粧用油;牙膏;口氣清新噴灑劑;芳香劑(香精油);香精油。

[540] 商標 Marca :

mistine

[210] 編號 N.º : N/127036 [220] 申請日 Data de pedido : 2017/08/21
[730] 申請人 Requerente : 海口韻開花貿易有限公司
Haikou Yunkaihua Trade Co., Ltd.
地址 Endereço : 中國海南省海口市龍華區金貿西路18號華貿大廈A座第19層19A房
Room 19A, Floor 19, Huamao Building A, Jinmao West Road, Longhua District, Haikou,
Hainan, China
國籍 Nacionalidade : 中國 Chinesa
活動 Actividade : 商業及工業 comercial e industrial
[511] 類別 Classe : 5
[511] 產品 Produtos : 殺菌劑; 人用藥; 藥物飲料; 食用植物纖維(非營養性); 醫藥用糖漿; 藥用膠囊; 醫藥製劑; 醫
用藥物; 醫用浴劑; 補藥(藥); 藥用植物根; 藥品膠囊; 甘香酒(藥物製劑); 醫用減肥茶; 醫用
營養品; 醫用營養添加劑; 嬰兒食品; 吸收式失禁用尿布褲; 醫用香膏; 醫用化學製劑。

[540] 商標 Marca :

colly

[210] 編號 N.º : N/127037 [220] 申請日 Data de pedido : 2017/08/21
[730] 申請人 Requerente : 海口韻開花貿易有限公司
Haikou Yunkaihua Trade Co., Ltd.
地址 Endereço : 中國海南省海口市龍華區金貿西路18號華貿大廈A座第19層19A房
Room 19A, Floor 19, Huamao Building A, Jinmao West Road, Longhua District, Haikou,
Hainan, China
國籍 Nacionalidade : 中國 Chinesa
活動 Actividade : 商業及工業 comercial e industrial
[511] 類別 Classe : 3
[511] 產品 Produtos : 洗髮液; 化粧用潤髮脂; 洗衣用漿粉; 香料; 化粧劑; 染髮劑; 燙髮劑; 香皂; 修面劑; 洗澡用化
粧品; 洗滌劑; 化粧品; 香水; 化粧用雪花膏; 護膚用化粧劑; 化粧用油; 牙膏; 口氣清新噴灑
劑; 芳香劑(香精油); 香精油。

[540] 商標 Marca :

snailwhite

[210] 編號 N.º : N/127038 [220] 申請日 Data de pedido : 2017/08/21
[730] 申請人 Requerente : 海口韻開花貿易有限公司
Haikou Yunkaihua Trade Co., Ltd.
地址 Endereço : 中國海南省海口市龍華區金貿西路18號華貿大廈A座第19層19A房
Room 19A, Floor 19, Huamao Building A, Jinmao West Road, Longhua District, Haikou,
Hainan, China
國籍 Nacionalidade : 中國 Chinesa

- 活動 Actividade : 商業及工業 comercial e industrial
- [511] 類別 Classe : 5
- [511] 產品 Produtos : 殺菌劑;人用藥;藥物飲料;食用植物纖維(非營養性);醫藥用糖漿;藥用膠囊;醫藥製劑;醫用藥物;醫用浴劑;補藥(藥);藥用植物根;藥品膠囊;甘香酒(藥物製劑);醫用減肥茶;醫用營養品;醫用營養添加劑;嬰兒食品;吸收式失禁用尿布褲;醫用香膏;醫用化學製劑。
- [540] 商標 Marca :



- [210] 編號 N.º : N/127039 [220] 申請日 Data de pedido : 2017/08/21
- [730] 申請人 Requerente : 台灣微脂體股份有限公司
- 地址 Endereço : 中國台灣台北市南港區園區街3號11樓之1
- 活動 Actividade : 商業 comercial
- [511] 類別 Classe : 5
- [511] 產品 Produtos : 抑制黴菌生長藥劑;人用局部性抗黴菌藥品;人用殺菌劑;人用生物製劑(醫用);人用藥品;醫療用黴菌;臨床用脂質注射液(醫用);抗病毒藥劑;治療皮膚病之藥劑;皮膚用藥劑;外用擦劑(醫用);西藥劑;西藥品;藥膏;藥膏藥品;外用藥膏;醫用衛生製劑;水劑(藥用化學製劑);藥用化學製劑;醫用化學製劑;化學藥物製劑;片劑(藥用化學製劑);獸用化學製劑(醫用);抗菌劑;細菌抑制劑;抗生素。
- [540] 商標 Marca :

Ampholipad

- [210] 編號 N.º : N/127040 [220] 申請日 Data de pedido : 2017/08/21
- [730] 申請人 Requerente : 三和汽車服務一人有限公司
- 地址 Endereço : 澳門惠愛街7號B興運大廈地下NA座
- 國籍 Nacionalidade : 根據澳門法例成立 Constituída segundo as leis de Macau
- 活動 Actividade : 商業及工業 comercial e industrial
- [511] 類別 Classe : 4
- [511] 產品 Produtos : 工業用油及油脂,潤滑劑,吸收、噴灑和粘結灰塵用品,燃料(包括馬達用的汽油)和照明材料,照明用蠟燭和燈芯。
- [540] 商標 Marca :

gogoro

- [591] 商標顏色 Cores de marca : 黑色及白色(如圖所示)。

- [210] 編號 N.º : N/127041 [220] 申請日 Data de pedido : 2017/08/21
- [730] 申請人 Requerente : 三和汽車服務一人有限公司
- 地址 Endereço : 澳門惠愛街7號B興運大廈地下NA座
- 國籍 Nacionalidade : 根據澳門法例成立 Constituída segundo as leis de Macau
- 活動 Actividade : 商業及工業 comercial e industrial
- [511] 類別 Classe : 7

[511] 產品 **Produtos** : 機器和機床, 馬達和發動機 (陸地車輛用的除外), 機器傳動用聯軸節和傳動機件 (陸地車輛用的除外), 非手動農業工具, 孵化器。

[540] 商標 **Marca** :



[591] 商標顏色 **Cores de marca** : 黑色及白色 (如圖所示)。

[210] 編號 **N.º** : N/127042 [220] 申請日 **Data de pedido** : 2017/08/21

[730] 申請人 **Requerente** : 三和汽車服務一人有限公司

地址 **Endereço** : 澳門惠愛街7號B興運大廈地下NA座

國籍 **Nacionalidade** : 根據澳門法例成立 *Constituída segundo as leis de Macau*

活動 **Actividade** : 商業及工業 *comercial e industrial*

[511] 類別 **Classe** : 9

[511] 產品 **Produtos** : 科學、航海、測量、攝影、電影、光學、衡具、量具、信號、檢驗 (監督)、救護 (營救) 和教學用具及儀器, 處理、開關、傳送、積累、調節或控制電的儀器和器具, 錄製、通訊、重放聲音和形象的器具, 磁性數據載體, 錄音盤, 自動售貨器和投幣啟動裝置的機械結構, 現金收入記錄機, 計算機器, 數據處理裝置和計算機, 滅火器械。

[540] 商標 **Marca** :



[591] 商標顏色 **Cores de marca** : 黑色及白色 (如圖所示)。

[210] 編號 **N.º** : N/127043 [220] 申請日 **Data de pedido** : 2017/08/21

[730] 申請人 **Requerente** : 三和汽車服務一人有限公司

地址 **Endereço** : 澳門惠愛街7號B興運大廈地下NA座

國籍 **Nacionalidade** : 根據澳門法例成立 *Constituída segundo as leis de Macau*

活動 **Actividade** : 商業及工業 *comercial e industrial*

[511] 類別 **Classe** : 12

[511] 產品 **Produtos** : 車輛, 陸、空、海用運載器。

[540] 商標 **Marca** :



[591] 商標顏色 **Cores de marca** : 黑色及白色 (如圖所示)。

[210] 編號 **N.º** : N/127044 [220] 申請日 **Data de pedido** : 2017/08/21

[730] 申請人 **Requerente** : 三和汽車服務一人有限公司

地址 **Endereço** : 澳門惠愛街7號B興運大廈地下NA座

國籍 **Nacionalidade** : 根據澳門法例成立 *Constituída segundo as leis de Macau*

活動 **Actividade** : 商業及工業 *comercial e industrial*

[511] 類別 **Classe** : 35

[511] 服務 **Serviços** : 廣告, 實業經營, 實業管理, 辦公事務。

[540] 商標 Marca :



[591] 商標顏色 Cores de marca : 黑色及白色 (如圖所示)。

[210] 編號 N.º : N/127045 [220] 申請日 Data de pedido : 2017/08/21

[730] 申請人 Requerente : 三和汽車服務一人有限公司
 地址 Endereço : 澳門惠愛街7號B興運大廈地下NA座
 國籍 Nacionalidade : 根據澳門法例成立 Constituída segundo as leis de Macau
 活動 Actividade : 商業及工業 comercial e industrial

[511] 類別 Classe : 39

[511] 服務 Serviços : 運輸, 商品包裝和貯藏, 旅行安排。

[540] 商標 Marca :



[591] 商標顏色 Cores de marca : 黑色及白色 (如圖所示)。

[210] 編號 N.º : N/127046 [220] 申請日 Data de pedido : 2017/08/21

[730] 申請人 Requerente : 三和汽車服務一人有限公司
 地址 Endereço : 澳門惠愛街7號B興運大廈地下NA座
 國籍 Nacionalidade : 根據澳門法例成立 Constituída segundo as leis de Macau
 活動 Actividade : 商業及工業 comercial e industrial

[511] 類別 Classe : 42

[511] 服務 Serviços : 科學技術服務和與之相關的研究與設計服務, 工業分析與研究, 計算機硬件與軟件的设计與開發。

[540] 商標 Marca :



[591] 商標顏色 Cores de marca : 黑色及白色 (如圖所示)。

[210] 編號 N.º : N/127047 [220] 申請日 Data de pedido : 2017/08/21

[730] 申請人 Requerente : 三和汽車服務一人有限公司
 地址 Endereço : 澳門惠愛街7號B興運大廈地下NA座
 國籍 Nacionalidade : 根據澳門法例成立 Constituída segundo as leis de Macau
 活動 Actividade : 商業及工業 comercial e industrial

[511] 類別 Classe : 4

[511] 產品 Produtos : 工業用油及油脂, 潤滑劑, 吸收, 噴灑和粘結灰塵用品, 燃料 (包括馬達用的汽油) 和照明材料, 照明用蠟燭和燈芯。

[540] 商標 Marca :



[591] 商標顏色 Cores de marca : 黑色及白色 (如圖所示)。

- [210] 編號 N.º : N/127048 [220] 申請日 Data de pedido : 2017/08/21
- [730] 申請人 Requerente : 三和汽車服務一人有限公司
 地址 Endereço : 澳門惠愛街7號B興運大廈地下NA座
 國籍 Nacionalidade : 根據澳門法例成立 Constituída segundo as leis de Macau
 活動 Actividade : 商業及工業 comercial e industrial
- [511] 類別 Classe : 7
- [511] 產品 Produtos : 機器和機床, 馬達和發動機 (陸地車輛用的除外), 機器傳動用聯軸節和傳動機件 (陸地車輛用的除外), 非手動農業工具, 孵化器。
- [540] 商標 Marca :



- [591] 商標顏色 Cores de marca : 黑色及白色 (如圖所示)。

- [210] 編號 N.º : N/127049 [220] 申請日 Data de pedido : 2017/08/21
- [730] 申請人 Requerente : 三和汽車服務一人有限公司
 地址 Endereço : 澳門惠愛街7號B興運大廈地下NA座
 國籍 Nacionalidade : 根據澳門法例成立 Constituída segundo as leis de Macau
 活動 Actividade : 商業及工業 comercial e industrial
- [511] 類別 Classe : 9
- [511] 產品 Produtos : 科學、航海、測量、攝影、電影、光學、衡具、量具、信號、檢驗 (監督)、救護 (營救) 和教學用具及儀器, 處理、開關、傳送、積累、調節或控制電的儀器和器具, 錄製、通訊、重放聲音和形象的器具, 磁性數據載體, 錄音盤, 自動售貨器和投幣啟動裝置的機械結構, 現金收入記錄機, 計算機器, 數據處理裝置和計算機, 滅火器械。
- [540] 商標 Marca :



- [591] 商標顏色 Cores de marca : 黑色及白色 (如圖所示)。

- [210] 編號 N.º : N/127050 [220] 申請日 Data de pedido : 2017/08/21
- [730] 申請人 Requerente : 三和汽車服務一人有限公司
 地址 Endereço : 澳門惠愛街7號B興運大廈地下NA座
 國籍 Nacionalidade : 根據澳門法例成立 Constituída segundo as leis de Macau
 活動 Actividade : 商業及工業 comercial e industrial
- [511] 類別 Classe : 12
- [511] 產品 Produtos : 車輛, 陸、空、海用運載器。
- [540] 商標 Marca :



- [591] 商標顏色 Cores de marca : 黑色及白色 (如圖所示)。

- [210] 編號 N.º : N/127051 [220] 申請日 Data de pedido : 2017/08/21
- [730] 申請人 Requerente : 三和汽車服務一人有限公司

- 地址 Endereço : 澳門惠愛街7號B興運大廈地下NA座
 國籍 Nacionalidade : 根據澳門法例成立 Constituída segundo as leis de Macau
 活動 Actividade : 商業及工業 comercial e industrial
 [511] 類別 Classe : 35
 [511] 服務 Serviços : 廣告, 實業經營, 實業管理, 辦公事務。
 [540] 商標 Marca :



- [591] 商標顏色 Cores de marca : 黑色及白色(如圖所示)。

- [210] 編號 N.º : N/127052 [220] 申請日 Data de pedido : 2017/08/21
 [730] 申請人 Requerente : 三和汽車服務一人有限公司
 地址 Endereço : 澳門惠愛街7號B興運大廈地下NA座
 國籍 Nacionalidade : 根據澳門法例成立 Constituída segundo as leis de Macau
 活動 Actividade : 商業及工業 comercial e industrial
 [511] 類別 Classe : 39
 [511] 服務 Serviços : 運輸, 商品包裝和貯藏, 旅行安排。
 [540] 商標 Marca :



- [591] 商標顏色 Cores de marca : 黑色及白色(如圖所示)。

- [210] 編號 N.º : N/127053 [220] 申請日 Data de pedido : 2017/08/21
 [730] 申請人 Requerente : 三和汽車服務一人有限公司
 地址 Endereço : 澳門惠愛街7號B興運大廈地下NA座
 國籍 Nacionalidade : 根據澳門法例成立 Constituída segundo as leis de Macau
 活動 Actividade : 商業及工業 comercial e industrial
 [511] 類別 Classe : 42
 [511] 服務 Serviços : 科學技術服務和與之相關的研究與設計服務, 工業分析與研究, 計算機硬件與軟件的設計與開發。
 [540] 商標 Marca :



- [591] 商標顏色 Cores de marca : 黑色及白色(如圖所示)。

- [210] 編號 N.º : N/127054 [220] 申請日 Data de pedido : 2017/08/21
 [730] 申請人 Requerente : “GRAND CANDY” Limited Liability Company (LLC)
 地址 Endereço : 31 Masis str., 0061, Yerevan, Armenia
 國籍 Nacionalidade : 亞美尼亞 Arménia
 活動 Actividade : 商業及工業 comercial e industrial
 [511] 類別 Classe : 30

[511] 產品 Produtos : Café; cacau; bebidas à base de cacau; bebidas à base de chocolate; chá; bebidas à base de chá; açúcar; produtos de confeitaria; chocolate; pastilhas elásticas; doces; geleias de frutos [confeitaria]; mel; waffles; bolos; pão; pudins; flocos de aveia; hambúrgueres; cachorros quentes; pizzas; sushi; empadas de carne; preparações de cereais; farinha de trigo; arroz; hominy (papa de farinha de milho); macarrão; talharim; talharim instantâneo; alimentos de snack à base de cereais; alimentos de snack à base de arroz; farinha de soja; amido para alimentos; aletria de amido de feijão; gelados; gelados comestíveis; sal; vinagre; molho de soja; ketchup [molho]; molhos; levedura; preparações aromáticas para alimentos; preparações para endurecer natas batidas; produtos para amaciar a carne, para uso doméstico; glúten preparado como alimento.

[540] 商標 Marca :



[210] 編號 N.º : N/127060 [220] 申請日 Data de pedido : 2017/08/21
 [730] 申請人 Requerente : CRYSTAL LAGOONS (Curacao) B.V.
 地址 Endereço : Kaya W.F.G.(Jombi) Mensing 14, 2nd floor, Willemstad, Curaçao, Antilhas Holandesas
 國籍 Nacionalidade : 荷屬安的列斯群島 Antilhas Holandesas
 活動 Actividade : 商業及工業 comercial e industrial
 [511] 類別 Classe : 36
 [511] 服務 Serviços : Consultoria na área do imobiliário; avaliação e administração de imóveis; arrendamento de imóveis; arrendamento de terrenos; serviços de agências imobiliárias; serviços de mediação imobiliária; avaliação imobiliária; e avaliação de serviços de propriedade.
 [540] 商標 Marca :

科晶朗庫

[210] 編號 N.º : N/127061 [220] 申請日 Data de pedido : 2017/08/21
 [730] 申請人 Requerente : CRYSTAL LAGOONS (Curacao) B.V.
 地址 Endereço : Kaya W.F.G.(Jombi) Mensing 14, 2nd floor, Willemstad, Curaçao, Antilhas Holandesas
 國籍 Nacionalidade : 荷屬安的列斯群島 Antilhas Holandesas
 活動 Actividade : 商業及工業 comercial e industrial
 [511] 類別 Classe : 37
 [511] 服務 Serviços : Serviços de manutenção de estação de tratamento de água, lagoas artificiais, lagoas flutuantes artificiais, parques aquáticos, diques e reservatórios de água potável; serviços de construção de estação de tratamento de água, lagoas artificiais, lagoas flutuantes artificiais, parques aquáticos, diques e reservatórios de água potável; serviços de manutenção para sistemas de tratamento de água para manter a qualidade da água em estações de tratamento de água, lagoas artificiais, lagoas flutuantes artificiais, parques aquáticos, diques e reservatórios de água potável; serviços de construção de sistemas de tratamento de água para manter a qualidade da água em estações de tratamento de água, lagoas artificiais, lagoas flutuantes artificiais, parques aquáticos, diques e reservatórios de água potável; informação de construção; consultoria em construção; desenvolvimento imobiliário; desenvolvimento

de condomínios comerciais; desenvolvimento de condomínios residenciais; serviços de desenvolvimento imobiliário, incluindo o desenvolvimento de utilização mista, residencial e comercial.

[540] 商標 Marca :

科晶朗庫

[210] 編號 N.º : N/127062 [220] 申請日 Data de pedido : 2017/08/21
 [730] 申請人 Requerente : CRYSTAL LAGOONS (Curacao) B.V.
 地址 Endereço : Kaya W.F.G.(Jombi) Mensing 14, 2nd floor, Willemstad, Curaçao, Antilhas Holandesas
 國籍 Nacionalidade : 荷屬安的列斯群島 Antilhas Holandesas
 活動 Actividade : 商業及工業 comercial e industrial
 [511] 類別 Classe : 40
 [511] 服務 Serviços : Serviços de consultoria para tratamento de água e purificação de água; serviços de transformação física e química de águas naturais e águas residuais; serviços de infiltração de água; serviços de refrigeração de sistemas industriais através da água; serviços de dessalinização de água através de membranas, destilação, filtração e quaisquer outros meios; tratamento de águas residuais; tratamento de água.

[540] 商標 Marca :

科晶朗庫

[210] 編號 N.º : N/127063 [220] 申請日 Data de pedido : 2017/08/21
 [730] 申請人 Requerente : CRYSTAL LAGOONS (Curacao) B.V.
 地址 Endereço : Kaya W.F.G.(Jombi) Mensing 14, 2nd floor, Willemstad, Curaçao, Antilhas Holandesas
 國籍 Nacionalidade : 荷屬安的列斯群島 Antilhas Holandesas
 活動 Actividade : 商業及工業 comercial e industrial
 [511] 類別 Classe : 41
 [511] 服務 Serviços : Serviços de educação, formação e treino prático (demonstração); serviços de entretenimento, organização de actividades desportivas e culturais, entretenimento na natureza de um parque aquático e centro de diversões; fornecimento de parques de diversões, parques aquáticos, lagoas artificiais, lagoas flutuantes artificiais, piscinas, campos de golfe; serviços de campismo para férias; serviços de campismo desportivo; serviços de bilheteira.

[540] 商標 Marca :

科晶朗庫

[210] 編號 N.º : N/127064 [220] 申請日 Data de pedido : 2017/08/21
 [730] 申請人 Requerente : CRYSTAL LAGOONS (Curacao) B.V.
 地址 Endereço : Kaya W.F.G.(Jombi) Mensing 14, 2nd floor, Willemstad, Curaçao, Antilhas Holandesas
 國籍 Nacionalidade : 荷屬安的列斯群島 Antilhas Holandesas
 活動 Actividade : 商業及工業 comercial e industrial

- [511] 類別 Classe : 42
- [511] 服務 Serviços : Serviços de engenharia e desenho de sistemas de tratamento de água, lagoas artificiais, lagoas flutuantes artificiais, parques aquáticos, parques de diversões, diques, reservatórios de água potável e imóveis; serviços de desenho técnico relacionados com construção de sistemas de tratamento de água, lagoas artificiais, lagoas flutuantes artificiais, parques aquáticos, parques de diversões, diques, reservatórios de água potável e imóveis; serviços de engenharia e desenho de sistemas de tratamento de água para manter a qualidade da água em estações de tratamento de água, lagoas artificiais, lagoas flutuantes artificiais, parques aquáticos, diques e reservatórios de água potável; serviços de engenharia civil, desenho e arquitectura para estruturas em forma de diques, reservatórios de água potável, estruturas de elevação de água, descarga de estruturas de água, lagos, lagoas artificiais e lagoas flutuantes artificiais; serviços de laboratórios analíticos no âmbito da qualidade de água, nomeadamente análise de pureza da água, análise de partículas, análise de pigmentos, análise de cores, análise bacteriológica; serviços de consultadoria relacionados à implementação e administração de plantas de processamento e instalações industriais relacionadas à conservação, construção e melhoria de terrenos, sistemas de tratamento de água, barragens, reservatórios de água potável, lagoas artificiais, lagoas flutuantes artificiais, parques aquáticos; serviços de consultoria e pesquisa profissional, nomeadamente estudo científico e pesquisa na área hidráulica para abastecimento de água.

[540] 商標 Marca :

科晶朗庫

- [210] 編號 N.º : N/127065 [220] 申請日 Data de pedido : 2017/08/21
- [730] 申請人 Requerente : CRYSTAL LAGOONS (Curacao) B.V.
- 地址 Endereço : Kaya W.F.G.(Jombi) Mensing 14, 2nd floor, Willemstad, Curaçao, Antilhas Holandesas
- 國籍 Nacionalidade : 荷屬安的列斯群島 Antilhas Holandesas
- 活動 Actividade : 商業及工業 comercial e industrial
- [511] 類別 Classe : 43
- [511] 服務 Serviços : Serviços de agência de alojamento; serviços de fornecimento de alimentos e bebidas; arrendamento de alojamento temporário; reservas de alojamento temporário; serviços de hotelaria; serviços de bar e restaurante; serviços para bebidas e refeições pré-confeccionadas.

[540] 商標 Marca :

科晶朗庫

- [210] 編號 N.º : N/127066 [220] 申請日 Data de pedido : 2017/08/21
- [730] 申請人 Requerente : CRYSTAL LAGOONS (Curacao) B.V.
- 地址 Endereço : Kaya W.F.G.(Jombi) Mensing 14, 2nd floor, Willemstad, Curaçao, Antilhas Holandesas
- 國籍 Nacionalidade : 荷屬安的列斯群島 Antilhas Holandesas
- 活動 Actividade : 商業及工業 comercial e industrial
- [511] 類別 Classe : 19
- [511] 產品 Produtos : Materiais de construção não metálicos; estruturas não metálicas; estruturas não metálicas para conter água, lagoas artificiais e lagoas flutuantes artificiais.

[540] 商標 Marca :

科晶朗庫

[210] 編號 N.º : N/127067 [220] 申請日 Data de pedido : 2017/08/21
 [730] 申請人 Requerente : CRYSTAL LAGOONS (Curacao) B.V.
 地址 Endereço : Kaya W.F.G.(Jombi) Mensing 14, 2nd floor, Willemstad, Curaçao, Antilhas Holandesas
 國籍 Nacionalidade : 荷屬安的列斯群島 Antilhas Holandesas
 活動 Actividade : 商業及工業 comercial e industrial
 [511] 類別 Classe : 19
 [511] 產品 Produtos : Materiais de construção não metálicos; estruturas não metálicas; estruturas não metálicas para conter água, lagoas artificiais e lagoas flutuantes artificiais.
 [540] 商標 Marca :

科樂朗庫

[210] 編號 N.º : N/127068 [220] 申請日 Data de pedido : 2017/08/21
 [730] 申請人 Requerente : CRYSTAL LAGOONS (Curacao) B.V.
 地址 Endereço : Kaya W.F.G.(Jombi) Mensing 14, 2nd floor, Willemstad, Curaçao, Antilhas Holandesas
 國籍 Nacionalidade : 荷屬安的列斯群島 Antilhas Holandesas
 活動 Actividade : 商業及工業 comercial e industrial
 [511] 類別 Classe : 36
 [511] 服務 Serviços : Consultoria na área do imobiliário; avaliação e administração de imóveis; arrendamento de imóveis; arrendamento de terrenos; serviços de agências imobiliárias; serviços de mediação imobiliária; avaliação imobiliária; e avaliação de serviços de propriedade.
 [540] 商標 Marca :

科樂朗庫

[210] 編號 N.º : N/127069 [220] 申請日 Data de pedido : 2017/08/21
 [730] 申請人 Requerente : CRYSTAL LAGOONS (Curacao) B.V.
 地址 Endereço : Kaya W.F.G.(Jombi) Mensing 14, 2nd floor, Willemstad, Curaçao, Antilhas Holandesas
 國籍 Nacionalidade : 荷屬安的列斯群島 Antilhas Holandesas
 活動 Actividade : 商業及工業 comercial e industrial
 [511] 類別 Classe : 37
 [511] 服務 Serviços : Serviços de manutenção de estação de tratamento de água, lagoas artificiais, lagoas flutuantes artificiais, parques aquáticos, diques e reservatórios de água potável; serviços de construção de estação de tratamento de água, lagoas artificiais, lagoas flutuantes artificiais, parques aquáticos, diques e reservatórios de água potável; serviços de manutenção para sistemas de tratamento de água para manter a qualidade da água em estações de tratamento de água, lagoas artificiais, lagoas flutuantes artificiais, parques aquáticos, diques e reservatórios de água potável; serviços de construção de sistemas de tratamento de água para manter a qualidade da água em estações de tratamento de água, lagoas artificiais, lagoas

flutuantes artificiais, parques aquáticos, diques e reservatórios de água potável; Informação de construção; consultoria em construção; desenvolvimento imobiliário; desenvolvimento de condomínios comerciais; desenvolvimento de condomínios residenciais; serviços de desenvolvimento imobiliário, incluindo o desenvolvimento de utilização mista, residencial e comercial.

[540] 商標 Marca :

科樂朗庫

[210] 編號 N.º : N/127070 [220] 申請日 Data de pedido : 2017/08/21
[730] 申請人 Requerente : CRYSTAL LAGOONS (Curacao) B.V.
地址 Endereço : Kaya W.F.G.(Jombi) Mensing 14, 2nd floor, Willemstad, Curaçao, Antilhas Holandesas
國籍 Nacionalidade : 荷屬安的列斯群島 Antilhas Holandesas
活動 Actividade : 商業及工業 comercial e industrial
[511] 類別 Classe : 40
[511] 服務 Serviços : Serviços de consultoria para tratamento de água e purificação de água; serviços de transformação física e química de águas naturais e águas residuais; serviços de infiltração de água; serviços de refrigeração de sistemas industriais através da água; serviços de dessalinização de água através de membranas, destilação, filtração e quaisquer outros meios; tratamento de águas residuais; tratamento de água.

[540] 商標 Marca :

科樂朗庫

[210] 編號 N.º : N/127071 [220] 申請日 Data de pedido : 2017/08/21
[730] 申請人 Requerente : CRYSTAL LAGOONS (Curacao) B.V.
地址 Endereço : Kaya W.F.G.(Jombi) Mensing 14, 2nd floor, Willemstad, Curaçao, Antilhas Holandesas
國籍 Nacionalidade : 荷屬安的列斯群島 Antilhas Holandesas
活動 Actividade : 商業及工業 comercial e industrial
[511] 類別 Classe : 41
[511] 服務 Serviços : Serviços de educação, formação e treino prático (demonstração); serviços de entretenimento, organização de actividades desportivas e culturais, entretenimento na natureza de um parque aquático e centro de diversões; fornecimento de parques de diversões, parques aquáticos, lagoas artificiais, lagoas flutuantes artificiais, piscinas, campos de golfe; serviços de campismo para férias; serviços de campismo desportivo; serviços de bilheteira.

[540] 商標 Marca :

科樂朗庫

[210] 編號 N.º : N/127072 [220] 申請日 Data de pedido : 2017/08/21
[730] 申請人 Requerente : CRYSTAL LAGOONS (Curacao) B.V.
地址 Endereço : Kaya W.F.G.(Jombi) Mensing 14, 2nd floor, Willemstad, Curaçao, Antilhas Holandesas
國籍 Nacionalidade : 荷屬安的列斯群島 Antilhas Holandesas

- 活動 Actividade : 商業及工業 comercial e industrial
- [511] 類別 Classe : 42
- [511] 服務 Serviços : Serviços de engenharia e desenho de sistemas de tratamento de água, lagoas artificiais, lagoas flutuantes artificiais, parques aquáticos, parques de diversões, diques, reservatórios de água potável e imóveis; serviços de desenho técnico relacionados com construção de sistemas de tratamento de água, lagoas artificiais, lagoas flutuantes artificiais, parques aquáticos, parques de diversões, diques, reservatórios de água potável e imóveis; serviços de engenharia e desenho de sistemas de tratamento de água para manter a qualidade da água em estações de tratamento de água, lagoas artificiais, lagoas flutuantes artificiais, parques aquáticos, diques e reservatórios de água potável; serviços de engenharia civil, desenho e arquitectura para estruturas em forma de diques, reservatórios de água potável, estruturas de elevação de água, descarga de estruturas de água, lagos, lagoas artificiais e lagoas flutuantes artificiais; serviços de laboratórios analíticos no âmbito da qualidade de água, nomeadamente análise de pureza da água, análise de partículas, análise de pigmentos, análise de cores, análise bacteriológica; serviços de consultadoria relacionados à implementação e administração de plantas de processamento e instalações industriais relacionadas à conservação, construção e melhoria de terrenos, sistemas de tratamento de água, barragens, reservatórios de água potável, lagoas artificiais, lagoas flutuantes artificiais, parques aquáticos; serviços de consultoria e pesquisa profissional, nomeadamente estudo científico e pesquisa na área hidráulica para abastecimento de água.

[540] 商標 Marca :

科樂朗庫

- [210] 編號 N.º : N/127073 [220] 申請日 Data de pedido : 2017/08/21
- [730] 申請人 Requerente : CRYSTAL LAGOONS (Curacao) B.V.
- 地址 Endereço : Kaya W.F.G.(Jombi) Mensing 14, 2nd floor, Willemstad, Curaçao, Antilhas Holandesas
- 國籍 Nacionalidade : 荷屬安的列斯群島 Antilhas Holandesas
- 活動 Actividade : 商業及工業 comercial e industrial
- [511] 類別 Classe : 43
- [511] 服務 Serviços : Serviços de agência de alojamento; serviços de fornecimento de alimentos e bebidas; arrendamento de alojamento temporário; reservas de alojamento temporário; serviços de hotelaria; serviços de bar e restaurante; serviços para bebidas e refeições pré-confeccionadas.
- [540] 商標 Marca :

科樂朗庫

- [210] 編號 N.º : N/127074 [220] 申請日 Data de pedido : 2017/08/21
- [730] 申請人 Requerente : CRYSTAL LAGOONS (Curacao) B.V.
- 地址 Endereço : Kaya W.F.G.(Jombi) Mensing 14, 2nd floor, Willemstad, Curaçao, Antilhas Holandesas
- 國籍 Nacionalidade : 荷屬安的列斯群島 Antilhas Holandesas
- 活動 Actividade : 商業及工業 comercial e industrial
- [511] 類別 Classe : 19
- [511] 產品 Produtos : Materiais de construção não metálicos; estruturas não metálicas; estruturas não metálicas para conter água, lagoas artificiais e lagoas flutuantes artificiais.

[540] 商標 Marca :

庫思朗

[210] 編號 N.º : N/127075 [220] 申請日 Data de pedido : 2017/08/21
[730] 申請人 Requerente : CRYSTAL LAGOONS (Curacao) B.V.
地址 Endereço : Kaya W.F.G.(Jombi) Mensing 14, 2nd floor, Willemstad, Curaçao, Antilhas Holandesas
國籍 Nacionalidade : 荷屬安的列斯群島 Antilhas Holandesas
活動 Actividade : 商業及工業 comercial e industrial
[511] 類別 Classe : 36
[511] 服務 Serviços : Consultoria na área do imobiliário; avaliação e administração de imóveis; arrendamento de imóveis; arrendamento de terrenos; serviços de agências imobiliárias; serviços de mediação imobiliária; avaliação imobiliária; e avaliação de serviços de propriedade.

[540] 商標 Marca :

庫思朗

[210] 編號 N.º : N/127076 [220] 申請日 Data de pedido : 2017/08/21
[730] 申請人 Requerente : CRYSTAL LAGOONS (Curacao) B.V.
地址 Endereço : Kaya W.F.G.(Jombi) Mensing 14, 2nd floor, Willemstad, Curaçao, Antilhas Holandesas
國籍 Nacionalidade : 荷屬安的列斯群島 Antilhas Holandesas
活動 Actividade : 商業及工業 comercial e industrial
[511] 類別 Classe : 37
[511] 服務 Serviços : Serviços de manutenção de estação de tratamento de água, lagoas artificiais, lagoas flutuantes artificiais, parques aquáticos, diques e reservatórios de água potável; serviços de construção de estação de tratamento de água, lagoas artificiais, lagoas flutuantes artificiais, parques aquáticos, diques e reservatórios de água potável; serviços de manutenção para sistemas de tratamento de água para manter a qualidade da água em estações de tratamento de água, lagoas artificiais, lagoas flutuantes artificiais, parques aquáticos, diques e reservatórios de água potável; serviços de construção de sistemas de tratamento de água para manter a qualidade da água em estações de tratamento de água, lagoas artificiais, lagoas flutuantes artificiais, parques aquáticos, diques e reservatórios de água potável; Informação de construção; consultoria em construção; desenvolvimento imobiliário; desenvolvimento de condomínios comerciais; desenvolvimento de condomínios residenciais; serviços de desenvolvimento imobiliário, incluindo o desenvolvimento de utilização mista, residencial e comercial.

[540] 商標 Marca :

庫思朗

[210] 編號 N.º : N/127078 [220] 申請日 Data de pedido : 2017/08/21
[730] 申請人 Requerente : CRYSTAL LAGOONS (Curacao) B.V.

地址 Endereço	: Kaya W.F.G.(Jombi) Mensing 14, 2nd floor, Willemstad, Curaçao, Antilhas Holandesas
國籍 Nacionalidade	: 荷屬安的列斯群島 Antilhas Holandesas
活動 Actividade	: 商業及工業 comercial e industrial
[511] 類別 Classe	: 41
[511] 服務 Serviços	: Serviços de educação, formação e treino prático (demonstração); serviços de entretenimento, organização de actividades desportivas e culturais, entretenimento na natureza de um parque aquático e centro de diversões; fornecimento de parques de diversões, parques aquáticos, lagoas artificiais, lagoas flutuantes artificiais, piscinas, campos de golfe; serviços de campismo para férias; serviços de campismo desportivo; serviços de bilheteira.
[540] 商標 Marca	:

庫思朗

[210] 編號 N.º	: N/127079	[220] 申請日 Data de pedido	: 2017/08/21
[730] 申請人 Requerente	: CRYSTAL LAGOONS (Curacao) B.V.		
地址 Endereço	: Kaya W.F.G.(Jombi) Mensing 14, 2nd floor, Willemstad, Curaçao, Antilhas Holandesas		
國籍 Nacionalidade	: 荷屬安的列斯群島 Antilhas Holandesas		
活動 Actividade	: 商業及工業 comercial e industrial		
[511] 類別 Classe	: 42		
[511] 服務 Serviços	: Serviços de engenharia e desenho de sistemas de tratamento de água, lagoas artificiais, lagoas flutuantes artificiais, parques aquáticos, parques de diversões, diques, reservatórios de água potável e imóveis; serviços de desenho técnico relacionados com construção de sistemas de tratamento de água, lagoas artificiais, lagoas flutuantes artificiais, parques aquáticos, parques de diversões, diques, reservatórios de água potável e imóveis; serviços de engenharia e desenho de sistemas de tratamento de água para manter a qualidade da água em estações de tratamento de água, lagoas artificiais, lagoas flutuantes artificiais, parques aquáticos, diques e reservatórios de água potável; serviços de engenharia civil, desenho e arquitectura para estruturas em forma de diques, reservatórios de água potável, estruturas de elevação de água, descarga de estruturas de água, lagos, lagoas artificiais e lagoas flutuantes artificiais; Serviços de laboratórios analíticos no âmbito da qualidade de água, nomeadamente análise de pureza da água, análise de partículas, análise de pigmentos, análise de cores, análise bacteriológica; serviços de consultadoria relacionados à implementação e administração de plantas de processamento e instalações industriais relacionadas à conservação, construção e melhoria de terrenos, sistemas de tratamento de água, barragens, reservatórios de água potável, lagoas artificiais, lagoas flutuantes artificiais, parques aquáticos; serviços de consultoria e pesquisa profissional, nomeadamente estudo científico e pesquisa na área hidráulica para abastecimento de água.		
[540] 商標 Marca	:		

庫思朗

[210] 編號 N.º	: N/127080	[220] 申請日 Data de pedido	: 2017/08/21
[730] 申請人 Requerente	: CRYSTAL LAGOONS (Curacao) B.V.		
地址 Endereço	: Kaya W.F.G.(Jombi) Mensing 14, 2nd floor, Willemstad, Curaçao, Antilhas Holandesas		

- 國籍 Nacionalidade : 荷屬安的列斯群島 Antilhas Holandesas
 活動 Actividade : 商業及工業 comercial e industrial
 [511] 類別 Classe : 43
 [511] 服務 Serviços : Serviços de agência de alojamento; serviços de fornecimento de alimentos e bebidas; arrendamento de alojamento temporário; reservas de alojamento temporário; serviços de hotelaria; serviços de bar e restaurante; serviços para bebidas e refeições pré-confeccionadas.
 [540] 商標 Marca :

庫思朗

- [210] 編號 N.º : N/127081 [220] 申請日 Data de pedido : 2017/08/21
 [730] 申請人 Requerente : 深圳市翊澤傳媒有限公司
 Shenzhen Yize Media Co., Ltd.
 地址 Endereço : 中國廣東省深圳市南山區華僑城創意園中旅倉G2棟3樓
 3F, Building G2, Zhonglvchang, Creative Park, Huqiaocheng, Nanshan District, Shenzhen, Guangdong, China.
 國籍 Nacionalidade : 中國 Chinesa
 活動 Actividade : 商業及工業 comercial e industrial
 [511] 類別 Classe : 41
 [511] 服務 Serviços : 體育教育;教育;組織文化或教育展覽;組織體育比賽;安排和組織現場教育論壇;書籍出版;除廣告片外的影片製作;戲劇製作;假日野營娛樂服務;體育野營服務。
 [540] 商標 Marca :



- [210] 編號 N.º : N/127082 [220] 申請日 Data de pedido : 2017/08/21
 [730] 申請人 Requerente : 暢充科技(北京)有限公司
 地址 Endereço : 中國北京市朝陽區酒仙橋路6號院1號樓1至14層101內8層8005
 國籍 Nacionalidade : 中國 Chinesa
 活動 Actividade : 商業及工業 comercial e industrial
 [511] 類別 Classe : 9
 [511] 產品 Produtos : 計算機程式(可下載軟件);集成電路卡;計算機軟件(已錄製);已錄製的計算機程序(程序);計算機遊戲軟件;可攜式計算機;可下載的計算機應用軟件;智能手機;網路通訊設備;內部通訊裝置;控制板(電);整流器;插頭、插座和其他接觸器(電連接);配電箱(電);變壓器(電);低壓電源;電樞(電);配電盤(電);電池;電池充電器。
 [540] 商標 Marca :

暢充

- [210] 編號 N.º : N/127083 [220] 申請日 Data de pedido : 2017/08/21
- [730] 申請人 Requerente : 暢充科技(北京)有限公司
 地址 Endereço : 中國北京市朝陽區酒仙橋路6號院1號樓1至14層101內8層8005
 國籍 Nacionalidade : 中國 Chinesa
 活動 Actividade : 商業及工業 comercial e industrial
- [511] 類別 Classe : 35
- [511] 服務 Serviços : 廣告; 點擊付費廣告; 計算機網絡上的在綫廣告; 廣告策劃; 戶外廣告; 廣告代理; 商業中介服務; 特許經營的商業管理; 為消費者提供商業信息和建議(消費者建議機構); 商業管理輔助; 市場營銷; 替他人推銷; 進出口代理; 將信息編入計算機數據庫; 計算機數據庫信息系統化; 在計算機數據庫中升級和維護資料; 自動售貨機出租。
- [540] 商標 Marca :

暢充

- [210] 編號 N.º : N/127084 [220] 申請日 Data de pedido : 2017/08/21
- [730] 申請人 Requerente : 暢充科技(北京)有限公司
 地址 Endereço : 中國北京市朝陽區酒仙橋路6號院1號樓1至14層101內8層8005
 國籍 Nacionalidade : 中國 Chinesa
 活動 Actividade : 商業及工業 comercial e industrial
- [511] 類別 Classe : 38
- [511] 服務 Serviços : 光纖通訊; 衛星傳送; 提供與全球計算機網絡的電訊聯接服務; 電訊路由節點服務; 提供全球計算機網絡用戶接入服務; 信息傳輸設備出租; 提供數據庫接入服務; 信息傳送; 移動電話通訊; 計算機終端通訊; 數字文件傳送。
- [540] 商標 Marca :

暢充

- [210] 編號 N.º : N/127085 [220] 申請日 Data de pedido : 2017/08/21
- [730] 申請人 Requerente : 暢充科技(北京)有限公司
 地址 Endereço : 中國北京市朝陽區酒仙橋路6號院1號樓1至14層101內8層8005
 國籍 Nacionalidade : 中國 Chinesa
 活動 Actividade : 商業及工業 comercial e industrial
- [511] 類別 Classe : 42
- [511] 服務 Serviços : 計算機硬件設計和開發諮詢; 計算機出租; 計算機系統分析; 計算機系統設計; 計算機程序複製; 把有形的數據或文件轉換成電子媒體; 計算機軟件安裝; 計算機程序和數據的數據轉換(非有形轉換); 網絡服務器出租; 計算機病毒的防護服務; 提供互聯網搜尋引擎; 計算機系統遠程監控; 遠程數據備份; 電子數據存儲; 雲計算; 計算機軟件更新; 計算機編程; 計算機軟件設計; 計算機軟件維護。
- [540] 商標 Marca :

暢充

- [210] 編號 N.º : N/127086 [220] 申請日 Data de pedido : 2017/08/21
- [730] 申請人 Requerente : 陳佳峰
 地址 Endereço : 中國上海市普陀區真北路988號3號樓419室
 國籍 Nacionalidade : 中國 Chinesa
 活動 Actividade : 商業及工業 comercial e industrial
- [511] 類別 Classe : 30
- [511] 產品 Produtos : 咖啡飲料; 茶飲料; 甜食; 蜂蜜; 三明治; 餡餅 (點心); 比薩餅; 棕櫚糖; 華夫餅乾; 燕麥食品; 穀類製品; 意式麵食; 意大利麵條; 日式拉麵; 冰淇淋。
- [540] 商標 Marca :



- [210] 編號 N.º : N/127087 [220] 申請日 Data de pedido : 2017/08/21
- [730] 申請人 Requerente : 陳佳峰
 地址 Endereço : 中國上海市普陀區真北路988號3號樓419室
 國籍 Nacionalidade : 中國 Chinesa
 活動 Actividade : 商業及工業 comercial e industrial
- [511] 類別 Classe : 32
- [511] 產品 Produtos : 以啤酒為主的雞尾酒; 無酒精果汁; 果汁; 檸檬水; 蔬菜汁 (飲料); 蘇打水; 番茄汁 (飲料); 帶果肉果汁飲料; 格瓦斯 (無酒精飲料); 果昔; 咖啡味非酒精飲料; 飲料製作配料; 製檸檬水用糖漿; 飲料香精; 起泡飲料用錠劑。
- [540] 商標 Marca :



- [210] 編號 N.º : N/127088 [220] 申請日 Data de pedido : 2017/08/21
- [730] 申請人 Requerente : 陳佳峰
 地址 Endereço : 中國上海市普陀區真北路988號3號樓419室
 國籍 Nacionalidade : 中國 Chinesa
 活動 Actividade : 商業及工業 comercial e industrial
- [511] 類別 Classe : 43
- [511] 服務 Serviços : 餐廳; 餐館; 飯店; 酒吧服務; 汽車旅館; 日式料理餐廳; 寄宿處; 旅館預訂; 住所 (旅館、供膳寄宿處); 提供野營場地設施; 帳篷出租; 養老院; 日間托兒所 (看孩子); 動物寄養; 出租椅子、桌子、桌布和玻璃器皿。
- [540] 商標 Marca :



- [210] 編號 N.º : N/127090 [220] 申請日 Data de pedido : 2017/08/21
- [730] 申請人 Requerente : JOHNSON & JOHNSON

- 地址 Endereço : One Johnson & Johnson Plaza, New Brunswick, New Jersey, 08933, Estados Unidos da América
- 國籍 Nacionalidade : 美國 Americana
- 活動 Actividade : 商業及工業 comercial e industrial
- [511] 類別 Classe : 5
- [511] 產品 Produtos : Preparações farmacêuticas para uso humano, excluindo preparações farmacêuticas para os cuidados dentários.
- [540] 商標 Marca :

TEMPOZA

- [210] 編號 N.º : N/127091 [220] 申請日 Data de pedido : 2017/08/21
- [730] 申請人 Requerente : DAIO PAPER CORPORATION
- 地址 Endereço : 2-60, Mishima-Kamiya-Cho, Shikokuchuo-Shi, Ehime-Ken, Japan
- 國籍 Nacionalidade : 日本 Japonesa
- 活動 Actividade : 商業及工業 comercial e industrial
- [511] 類別 Classe : 3
- [511] 產品 Produtos : Toalhetes para bebés; toalhetes impregnados de cosméticos; toalhetes impregnados com preparações de limpeza; toalhetes cosméticos pré-humedecidos; toalhetes húmidos para fins higiénicos e cosméticos.
- [540] 商標 Marca :



- [591] 商標顏色 Cores de marca : Reivindica a cor azul tal como representada na figura.

- [210] 編號 N.º : N/127092 [220] 申請日 Data de pedido : 2017/08/21
- [730] 申請人 Requerente : DAIO PAPER CORPORATION
- 地址 Endereço : 2-60, Mishima-Kamiya-Cho, Shikokuchuo-Shi, Ehime-Ken, Japan
- 國籍 Nacionalidade : 日本 Japonesa
- 活動 Actividade : 商業及工業 comercial e industrial
- [511] 類別 Classe : 5
- [511] 產品 Produtos : Tampões para a menstruação; pensos para a menstruação; cuecas higiénicas; pensos higiénicos para a menstruação; pensos para cuecas [higiénicos]; fraldas para incontinência; pensos para incontinência; cuecas absorventes para incontinentes; fraldas para bebés; fraldas-calças para bebés [fraldas-calças]; toalhetes impregnados com loções farmacêuticas.
- [540] 商標 Marca :



- [591] 商標顏色 Cores de marca : Reivindica a cor azul tal como representada na figura.

- [210] 編號 N.º : N/127093 [220] 申請日 Data de pedido : 2017/08/21
- [730] 申請人 Requerente : DAIO PAPER CORPORATION
- 地址 Endereço : 2-60, Mishima-Kamiya-Cho, Shikokuchuo-Shi, Ehime-Ken, Japan

- 國籍 Nacionalidade : 日本 Japonesa
 活動 Actividade : 商業及工業 comercial e industrial
 [511] 類別 Classe : 16
 [511] 產品 Produtos : Papel; lenços de papel; papel higiénico; toalhete para o quarto de banho; toalhete de toilette; toalhas higiénicas para as mãos em papel; toalhas de papel; toalhas para as mãos em papel; lenços de bolso em papel; toalhas de mesa em papel; rolos de papel para uso na cozinha; panos para o pó ou de limpeza em papel; toalhete de papel; papel higiénico para limpar as nádegas dos bebés.
 [540] 商標 Marca :



- [591] 商標顏色 Cores de marca : Reivindica a cor azul tal como representada na figura.

- [210] 編號 N.º : N/127094 [220] 申請日 Data de pedido : 2017/08/21
 [730] 申請人 Requerente : DAIO PAPER CORPORATION
 地址 Endereço : 2-60, Mishima-Kamiya-Cho, Shikokuchuo-Shi, Ehime-Ken, Japan
 國籍 Nacionalidade : 日本 Japonesa
 活動 Actividade : 商業及工業 comercial e industrial
 [511] 類別 Classe : 16
 [511] 產品 Produtos : Papel; lenços de papel; papel higiénico; toalhete para o quarto de banho; toalhete de toilette; toalhas higiénicas para as mãos em papel; toalhas de papel; toalhas para as mãos em papel; lenços de bolso em papel; toalhas de mesa em papel; rolos de papel para uso na cozinha; panos para o pó ou de limpeza em papel; toalhete de papel; papel higiénico para limpar as nádegas dos bebés.
 [540] 商標 Marca :



- [591] 商標顏色 Cores de marca : Reivindica a cor azul tal como representada na figura.

- [210] 編號 N.º : N/127095 [220] 申請日 Data de pedido : 2017/08/21
 [730] 申請人 Requerente : DAIO PAPER CORPORATION
 地址 Endereço : 2-60, Mishima-Kamiya-Cho, Shikokuchuo-Shi, Ehime-Ken, Japan
 國籍 Nacionalidade : 日本 Japonesa
 活動 Actividade : 商業及工業 comercial e industrial
 [511] 類別 Classe : 3
 [511] 產品 Produtos : Toalhete para bebés; toalhete impregnado de cosméticos; toalhete impregnado com preparações de limpeza; toalhete cosmético pré-humedecido; toalhete húmido para fins higiénicos e cosméticos.
 [540] 商標 Marca :



- [591] 商標顏色 Cores de marca : Reivindica as cores azul e vermelha tal como representadas na figura.

- [210] 編號 N.º : N/127096 [220] 申請日 Data de pedido : 2017/08/21
- [730] 申請人 Requerente : DAIO PAPER CORPORATION
 地址 Endereço : 2-60, Mishima-Kamiya-Cho, Shikokuchuo-Shi, Ehime-Ken, Japan
 國籍 Nacionalidade : 日本 Japonesa
 活動 Actividade : 商業及工業 comercial e industrial
- [511] 類別 Classe : 5
- [511] 產品 Produtos : Tampões para a menstruação; pensos para a menstruação; cuecas higiénicas; pensos higiénicos para a menstruação; pensos para cuecas [higiénicos]; fraldas para incontinência; pensos para incontinência; cuecas absorventes para incontinentes; fraldas para bebés; fraldas-calças para bebés [fraldas-calças]; toalhetes impregnados com loções farmacêuticas.
- [540] 商標 Marca :



- [591] 商標顏色 Cores de marca : Reivindica as cores azul e vermelha tal como representadas na figura.

- [210] 編號 N.º : N/127097 [220] 申請日 Data de pedido : 2017/08/21
- [730] 申請人 Requerente : Herbalife International, Inc.
 地址 Endereço : 800 W. Olympic Boulevard, Suite 406, Los Angeles, California 90015, United States of America
 國籍 Nacionalidade : 美國 Americana
 活動 Actividade : 商業及工業 comercial e industrial
- [511] 類別 Classe : 3
- [511] 產品 Produtos : Preparados e outras substâncias para branqueamento de roupa; preparados para limpeza, polimento, esfrega e abrasivos; sabonetes não medicinais; artigos de perfumaria, óleos essenciais, cosméticos não medicinais, loções para o cabelo não medicinais, dentífricos não medicinais; cosméticos, incluindo preparados cosméticos para barbear, preparações cosméticas para tratamento do rosto, loções para o cabelo, champôs.
- [540] 商標 Marca :

HERBALIFE NUTRITION

- [210] 編號 N.º : N/127098 [220] 申請日 Data de pedido : 2017/08/21
- [730] 申請人 Requerente : Herbalife International, Inc.
 地址 Endereço : 800 W. Olympic Boulevard, Suite 406, Los Angeles, California 90015, United States of America
 國籍 Nacionalidade : 美國 Americana
 活動 Actividade : 商業及工業 comercial e industrial
- [511] 類別 Classe : 5
- [511] 產品 Produtos : Preparados farmacêuticos, médicos e veterinários; preparados sanitários para fins médicos; alimentos e substâncias dietéticas adaptadas para uso médico ou veterinário, alimentos para bebés; suplementos dietéticos para humanos e animais; gessos, materiais para pensos; chumbo para dentes, cera dental; desinfetantes; preparados para a destruição de animais nocivos; fungicidas, herbicidas; chás de ervas medicinais, chás medicinais para fins de emagrecimento.
- [540] 商標 Marca :

HERBALIFE NUTRITION

[210] 編號 N.º : N/127099 [220] 申請日 Data de pedido : 2017/08/21
[730] 申請人 Requerente : Herbalife International, Inc.
地址 Endereço : 800 W. Olympic Boulevard, Suite 406, Los Angeles, California 90015, United States of America
國籍 Nacionalidade : 美國 Americana
活動 Actividade : 商業及工業 comercial e industrial
[511] 類別 Classe : 29
[511] 產品 Produtos : Carne, peixe, aves e caça; extractos de carne; frutas e vegetais em conserva, congelados, secos e cozinhados; geleias, compotas, molhos de fruta; ovos; leite e lacticínios; óleos e gorduras alimentares.
[540] 商標 Marca :

HERBALIFE NUTRITION

[210] 編號 N.º : N/127100 [220] 申請日 Data de pedido : 2017/08/21
[730] 申請人 Requerente : Herbalife International, Inc.
地址 Endereço : 800 W. Olympic Boulevard, Suite 406, Los Angeles, California 90015, United States of America
國籍 Nacionalidade : 美國 Americana
活動 Actividade : 商業及工業 comercial e industrial
[511] 類別 Classe : 30
[511] 產品 Produtos : Café, chá, cacau e café artificial; arroz; tapioca e sagu; farinhas e preparações feitas de cereais; pão, pastelaria e confeitaria; gelados; açúcar, mel, melaço; levedura, fermento em pó; sal, mostarda; vinagre, molhos (condimentos); especiarias; gelo.
[540] 商標 Marca :

HERBALIFE NUTRITION

[210] 編號 N.º : N/127101 [220] 申請日 Data de pedido : 2017/08/21
[730] 申請人 Requerente : Herbalife International, Inc.
地址 Endereço : 800 W. Olympic Boulevard, Suite 406, Los Angeles, California 90015, United States of America
國籍 Nacionalidade : 美國 Americana
活動 Actividade : 商業及工業 comercial e industrial
[511] 類別 Classe : 32
[511] 產品 Produtos : Cervejas; águas minerais e gaseificadas e outras bebidas não alcoólicas; bebidas de frutas e sumos de frutas; xaropes e outros preparados para fazer bebidas.
[540] 商標 Marca :

HERBALIFE NUTRITION

[210] 編號 N.º : N/127102 [220] 申請日 Data de pedido : 2017/08/21
[730] 申請人 Requerente : Herbalife International, Inc.
地址 Endereço : 800 W. Olympic Boulevard, Suite 406, Los Angeles, California 90015, United States of America
國籍 Nacionalidade : 美國 Americana
活動 Actividade : 商業及工業 comercial e industrial

[511] 類別 Classe : 35
 [511] 服務 Serviços : Publicidade; gestão de negócios comerciais; administração comercial; trabalhos de escritório; serviços de marketing; operação de negócios, promoção de vendas (para terceiros), nomeadamente promoção de vendas.

[540] 商標 Marca :

HERBALIFE NUTRITION

[210] 編號 N.º : N/127103 [220] 申請日 Data de pedido : 2017/08/21
 [730] 申請人 Requerente : Herbalife International, Inc.
 地址 Endereço : 800 W. Olympic Boulevard, Suite 406, Los Angeles, California 90015, United States of America
 國籍 Nacionalidade : 美國 Americana
 活動 Actividade : 商業及工業 comercial e industrial
 [511] 類別 Classe : 3
 [511] 產品 Produtos : Preparados e outras substâncias para branqueamento de roupa; preparados para limpeza, polimento, esfrega e abrasivos; sabonetes não medicinais; artigos de perfumaria, óleos essenciais, cosméticos não medicinais, loções para o cabelo não medicinais, dentífricos não medicinais; cosméticos, incluindo preparados cosméticos para barbear, preparações cosméticas para tratamento do rosto, loções para o cabelo, champôs.
 [540] 商標 Marca :



[210] 編號 N.º : N/127104 [220] 申請日 Data de pedido : 2017/08/21
 [730] 申請人 Requerente : Herbalife International, Inc.
 地址 Endereço : 800 W. Olympic Boulevard, Suite 406, Los Angeles, California 90015, United States of America
 國籍 Nacionalidade : 美國 Americana
 活動 Actividade : 商業及工業 comercial e industrial
 [511] 類別 Classe : 5
 [511] 產品 Produtos : Preparados farmacêuticos, médicos e veterinários; preparados sanitários para fins médicos; alimentos e substâncias dietéticas adaptadas para uso médico ou veterinário, alimentos para bebés; suplementos dietéticos para humanos e animais; gessos, materiais para pensos; chumbo para dentes, cera dental; desinfetantes; preparados para a destruição de animais nocivos; fungicidas, herbicidas; chás de ervas medicinais, chás medicinais para fins de emagrecimento.
 [540] 商標 Marca :



[210] 編號 N.º : N/127105 [220] 申請日 Data de pedido : 2017/08/21
 [730] 申請人 Requerente : Herbalife International, Inc.
 地址 Endereço : 800 W. Olympic Boulevard, Suite 406, Los Angeles, California 90015, United States of America

國籍 Nacionalidade : 美國 Americana
 活動 Actividade : 商業及工業 comercial e industrial
 [511] 類別 Classe : 29
 [511] 產品 Produtos : Carne, peixe, aves e caça; extractos de carne; frutas e vegetais em conserva, congelados, secos e cozinhados; geleias, compotas, molhos de fruta; ovos; leite e lacticínios; óleos e gorduras alimentares.
 [540] 商標 Marca :



[210] 編號 N.º : N/127106 [220] 申請日 Data de pedido : 2017/08/21
 [730] 申請人 Requerente : Herbalife International, Inc.
 地址 Endereço : 800 W. Olympic Boulevard, Suite 406, Los Angeles, California 90015, United States of America
 國籍 Nacionalidade : 美國 Americana
 活動 Actividade : 商業及工業 comercial e industrial
 [511] 類別 Classe : 30
 [511] 產品 Produtos : Café, chá, cacau e café artificial; arroz; tapioca e sagu; farinhas e preparações feitas de cereais; pão, pastelaria e confeitaria; gelados; açúcar, mel, melaço; levedura, fermento em pó; sal, mostarda; vinagre, molhos (condimentos); especiarias; gelo.
 [540] 商標 Marca :



[210] 編號 N.º : N/127107 [220] 申請日 Data de pedido : 2017/08/21
 [730] 申請人 Requerente : Herbalife International, Inc.
 地址 Endereço : 800 W. Olympic Boulevard, Suite 406, Los Angeles, California 90015, United States of America
 國籍 Nacionalidade : 美國 Americana
 活動 Actividade : 商業及工業 comercial e industrial
 [511] 類別 Classe : 32
 [511] 產品 Produtos : Cervejas; águas minerais e gaseificadas e outras bebidas não alcoólicas; bebidas de frutas e sumos de frutas; xaropes e outros preparados para fazer bebidas.
 [540] 商標 Marca :



[210] 編號 N.º : N/127108 [220] 申請日 Data de pedido : 2017/08/21
 [730] 申請人 Requerente : Herbalife International, Inc.
 地址 Endereço : 800 W. Olympic Boulevard, Suite 406, Los Angeles, California 90015, United States of America
 國籍 Nacionalidade : 美國 Americana
 活動 Actividade : 商業及工業 comercial e industrial

- [511] 類別 Classe : 35
 [511] 服務 Serviços : Publicidade; gestão de negócios comerciais; administração comercial; trabalhos de escritório; serviços de marketing; operação de negócios, promoção de vendas (para terceiros), nomeadamente promoção de vendas.
 [540] 商標 Marca :



- [210] 編號 N.º : N/127112 [220] 申請日 Data de pedido : 2017/08/22
 [730] 申請人 Requerente : 耀鴻昌餐飲供應有限公司
 地址 Endereço : 澳門圓台街44-101號中紡工業大廈第1期7樓A
 國籍 Nacionalidade : 根據澳門法例成立 Constituída segundo as leis de Macau
 活動 Actividade : 商業 comercial
 [511] 類別 Classe : 29
 [511] 產品 Produtos : 肉, 魚, 家禽及野味, 肉汁, 醃漬、冷凍、乾製及煮熟的水果和蔬菜, 果凍, 果醬, 蜜餞, 蛋, 奶及奶製品, 食用油和油脂。
 [540] 商標 Marca :



- [591] 商標顏色 Cores de marca : 深綠色, 淺草綠色, 淺黃色, 如圖所示。

- [210] 編號 N.º : N/127113 [220] 申請日 Data de pedido : 2017/08/22
 [730] 申請人 Requerente : 耀鴻昌餐飲供應有限公司
 地址 Endereço : 澳門圓台街44-101號中紡工業大廈第1期7樓A
 國籍 Nacionalidade : 根據澳門法例成立 Constituída segundo as leis de Macau
 活動 Actividade : 商業 comercial
 [511] 類別 Classe : 30
 [511] 產品 Produtos : 咖啡, 茶, 可可, 糖, 米, 食用澱粉, 西米, 咖啡代用品, 麵粉及穀類製品, 麵包, 糕點及糖果, 冰製食品, 蜂蜜, 糖漿, 鮮酵母, 發酵粉, 食鹽, 芥末, 醋, 沙司(調味品), 調味用香料, 飲用水。
 [540] 商標 Marca :



- [591] 商標顏色 Cores de marca : 深綠色, 淺草綠色, 淺黃色, 如圖所示。

- [210] 編號 N.º : N/127114 [220] 申請日 Data de pedido : 2017/08/22
 [730] 申請人 Requerente : 耀鴻昌餐飲供應有限公司
 地址 Endereço : 澳門圓台街44-101號中紡工業大廈第1期7樓A
 國籍 Nacionalidade : 根據澳門法例成立 Constituída segundo as leis de Macau
 活動 Actividade : 商業 comercial
 [511] 類別 Classe : 32

[511] 產品 **Produtos** : 啤酒, 礦泉水和汽水以及其他不含酒精的飲料, 水果飲料及果汁, 糖漿及其他供飲料用的製劑。

[540] 商標 **Marca** :



[591] 商標顏色 **Cores de marca** : 深綠色, 淺草綠色, 淺黃色, 如圖所示。

[210] 編號 **N.º** : N/127116 [220] 申請日 **Data de pedido** : 2017/08/22

[730] 申請人 **Requerente** : Alibaba Group Holding Limited
地址 **Endereço** : Fourth Floor, One Capital Place, P. O. Box 847, George Town, Grand Cayman, Cayman Islands

國籍 **Nacionalidade** : 開曼群島 Caimanesa

活動 **Actividade** : 商業及工業 comercial e industrial

[511] 類別 **Classe** : 9

[511] 產品 **Produtos** : Aparelhos e instrumentos científicos, náuticos, geodésicos, fotográficos, cinematográficos, ópticos, de paisagem, de medida, de sinalização, de controlo (inspecção), de socorro (salvamento) e de ensino; aparelhos e instrumentos para a condução, distribuição, transformação, acumulação, regulação ou o controlo da corrente eléctrica; aparelhos para o registo, a transmissão ou reprodução do som ou das imagens; suportes de registo magnético, discos acústicos; distribuidores automáticos e mecanismos para aparelhos de pré-pagamento; caixas registadoras, máquinas de calcular, equipamentos para o tratamento da informação e computadores; programas de computador; software para processamento de pagamentos electrónicos para e de terceiros; software de autenticação; software fornecido na Internet; software informático para entretenimento interactivo, que permitam aos utilizadores personalizar a visualização, audição e experiência ao seleccionar e organizar a exibição o desempenho de elementos áudio, ficheiros audiovisuais e gravações, apresentando programas e conteúdos multimédia de entretenimento; publicações electrónicas em linha (descarregáveis a partir da Internet ou de uma rede informática ou de uma base de dados informática); software de mensagens instantâneas; software de partilha de ficheiros; software de comunicação para a troca electrónica de dados, de áudio, de vídeo, de imagens e de gráficos através de computadores, telemóveis, redes sem fios e redes de telecomunicações; software de computador sob a forma de uma aplicação para dispositivos móveis e computadores; aplicativos de software para uso com dispositivos móveis; software informático para o processamento de imagens, de gráficos, de áudio, de vídeo e de texto; software descarregável para facilitar a transmissão electrónica de informações, dados, documentos, voz e imagens na Internet; software descarregável que permite participar em aulas e reuniões na Web com acesso a dados, documentos, imagens e aplicações de software através de um navegador Web; software descarregável para acesso, visualização e controlo de computadores remotos e redes informáticas; publicações electrónicas descarregáveis sob a forma de artigos, livros brancos e materiais de instrução sobre telecomunicações, Internet, formação, negócios, vendas, e marketing; software e periféricos de computador; computadores notebook; computadores laptop; computadores portáteis; computadores de mão; assistentes digitais pessoais; leitores de multimédia pessoais; telemóveis; telefones inteligentes; câmaras digitais; baterias, carregadores de baterias; estações de trabalho informáticas; servidores de computadores; hardware de rede para computadores e telecomunicações; adaptadores de redes informáticas, comutadores, roteadores, e concentradores; modems e cartões e dispositivos de comunica-

ção com fios e sem fios; “laptop holders”, sacos para computadores; extintores; hardware e firmware para computadores; software para computadores (incluindo software descarregável da Internet); discos compactos; música digital (descarregável da Internet); aparelhos de telecomunicações; almofadas para ratos; aparelhos de telefones móveis; acessórios para telefones móveis; jogos, imagens, imagens animadas, filmes e música descarregáveis; sistemas de alarme; câmaras de segurança; unidades móveis de emissão de rádio e televisão; equipamento de teledifusão; câmaras; câmaras de vídeo; auscultadores; dispositivos auditivos para telefones; autofalantes; aparelhos e equipamentos para sistemas de posicionamento global (GPS); programas e software para jogos de computador, electrónicos e de vídeo (incluindo software descarregável a partir da Internet); ecrãs de cristais líquidos para equipamentos de telecomunicações e electrónicos; conversores; telecomandos; programas de armazenamento de dados; óculos e óculos de sol; painéis de afixação electrónicos; cartões de crédito, de débito, de pagamento e de identificação codificados ou magnéticos; caixas automáticas, distribuidores de dinheiro; aplicações de software para computador, descarregáveis; leitores de livros electrónicos; cartuchos de toner, vazios, para impressoras e fotocopiadoras; dispositivos para vigilância de bebés; dispositivos de vídeo para vigilância de bebés; tampas para objectivas; computadores tablet; cartões de acesso codificados; óculos 3D; cartões de memória para máquinas de jogos de vídeo; aparelhos de controlo de velocidade para veículos; aparelhos automáticos para afinação de direcção para veículos; indicadores automáticos de baixa pressão em pneus de veículos; reguladores de voltagem para veículos; gravadores de quilometragem para veículos; kits mãos livres para telefones celulares; chaves electrónicas para automóveis; unidades de controle de sistemas centrais de bloqueamento para veículos; aparelhos de navegação para veículos, sendo computadores a bordo; acumuladores electrónicos para veículos; baterias eléctricas para veículos; gravadores de quilometragem para veículos; rádios para veículos; aparelhos de controle remoto; cabos de arranque para motores; termóstatos para veículos; triângulos de sinalização para veículos avariados; interruptores de desactivação de almofadas de ar para veículos; tudo incluído na Classe 9.

[540] 商標 Marca :

阿里體育

[210] 編號 N.º : N/127117 [220] 申請日 Data de pedido : 2017/08/22
 [730] 申請人 Requerente : Alibaba Group Holding Limited
 地址 Endereço : Fourth Floor, One Capital Place, P. O. Box 847, George Town, Grand Cayman, Cayman Islands
 國籍 Nacionalidade : 開曼群島 Caimanesa
 活動 Actividade : 商業及工業 comercial e industrial
 [511] 類別 Classe : 28
 [511] 產品 Produtos : Jogos e brinquedos; artigos de ginástica e de desporto; decorações para árvores de Natal; figurinhas (brinquedos); figurinhas de pelúcia; animais empalhados de brincar; jogos de tabuleiro; bolas para jogos; bonecas; camas, roupas, biberões, casas e aposentos para bonecas; acessórios para bonecas; conjuntos para brincar com bonecas; mah-jong; skates (pranchas de rodízios); bolas de sabão (brinquedos); móveis para brincar; ursos de pelúcia; máscaras de brincar; jogos e aparelhos de diversão electrónicos, sem ser os concebidos para uso com ecrãs ou monitores externos; máquinas de jogos de vídeo para uso doméstico e máquinas de jogos de vídeo portáteis, nenhuma delas para serem utilizadas com receptores de

televisão; brinquedos; jogos de acção de perícia; bonecos articulados e acessórios para os mesmos; jogos de cartas; brinquedos de actividades múltiplas para crianças; conjuntos de badminton; balões; bolas de basquetebol; brinquedos para o banho; bolas de baseball; bolas de praia; almofadões maleáveis (brinquedos); bonecas feitas de saquinhos cheios de feijões; blocos de construção para crianças; bolas de bowling; conjuntos de varinhas para fazer bolas de sabão e respectivas soluções; conjuntos de jogos de xadrez; cosméticos de brincar para crianças; meias de natal; figuras de brincar colecionáveis; móveis para berços; brinquedos para berços; discos de lançar para brincar; brinquedos articulados eléctricos; equipamento vendido em unidades para jogar cartas; equipamento de pesca; bolas de golfe; luvas de golfe; marcadores de bolas de golfe; unidades portáteis para jogar jogos electrónicos; bolas de hóquei; brinquedos insufláveis; puzzles; cordas de saltar; papagaios de papel; truques de magia; berlindes; jogos manipuláveis; brinquedos mecânicos; brinquedos sob a forma de caixas de música; brinquedos musicais; jogos de salão; lembranças para festas sob a forma de pequenos brinquedos; jogos para festas; cartas de jogar; brinquedos de pelúcia; marionetas; patins; bolas de borracha; bolas de futebol; piões (brinquedos); brinquedos de apertar; brinquedos empalhados; mesas para ténis de mesa; jogos com alvos; bolas de ténis; figuras de acção (brinquedos); baldes e pás de brincar; veículos de brincar; trotinetas para brincar; carros de brincar; “kits” para montar modelos de brincar; figuras de brincar; mealheiros de brincar; camiões de brincar; relógios de brincar; brinquedos de corda; brinquedos com piões e discos; rosetas em papel para festas; chapéus em papel para festas; marionetes, artigos de fantoche; maquetes de brincar; máquinas de lançamento de bolas; máscaras (brinquedos); peças e acessórios para todos os produtos atrás citados; todos incluídos na classe 28.

[540] 商標 Marca :

阿里體育

[210] 編號 N.º : N/127118 [220] 申請日 Data de pedido : 2017/08/22
 [730] 申請人 Requerente : Alibaba Group Holding Limited
 地址 Endereço : Fourth Floor, One Capital Place, P. O. Box 847, George Town, Grand Cayman, Cayman Islands
 國籍 Nacionalidade : 開曼群島 Caimanesa
 活動 Actividade : 商業及工業 comercial e industrial
 [511] 類別 Classe : 35
 [511] 服務 Serviços : Publicidade; publicidade, promoção e relações públicas relacionadas com veículos motorizados; publicidade, promoção e relações públicas relacionadas com entretenimento, eventos culturais e desportivos; gestão de negócios; serviços de gestão de negócios na área de distribuição de veículos motorizados e vendas; assistência em administração comercial e serviços de importação e exportação para automóveis e peças e acessórios para veículos; administração comercial; trabalhos de escritório; organização, execução e supervisão de programas de fidelização e de incentivos; serviços de publicidade providenciados através da Internet; produção de anúncios publicitários para a televisão e rádio; contabilidade; leilões; organização de feiras para fins comerciais; sondagens de opinião; processamento de dados; provisão de informação comercial; provisão de informação a consumidores relacionadas com automóveis para venda ou aluguer através de material impresso, gravações de áudio e vídeo, publicidade televisiva e de rádio, publicidade online, concursos promocionais em sítios na internet; serviços de agência de publicidade; serviços de publicidade fornecidos para

terceiros; gestão de bases de dados; compilação de informações em bases de dados informáticas; serviços de consultadoria de negócios comerciais; serviços de consultadoria de negócios comerciais nas áreas de eventos, conferências, programas de formação, programas de aprendizagem, e seminários baseados na Web; serviços de consultadoria de negócios comerciais na área de distribuição de conhecimento baseado na Web; serviços de consultadoria de negócios comerciais na área de colaboração e tecnologias de colaboração em linha; serviços de consultadoria de negócios comerciais nas áreas de vendas e marketing; serviços de gestão de projectos de negócios comerciais; serviços de gestão de projectos de negócios comerciais relacionados com o desenvolvimento, estabelecimento, encenação, produção, gravação, supervisão e acompanhamento de eventos, conferências, programas de formação, programas de aprendizagem, e seminários baseados na Web; serviços de gestão de negócios para camiões e frotas automóveis, nomeadamente facturação e consultoria relacionada com a gestão administrativa de camiões e frotas automóveis; negócios de concessionárias de automóveis; serviços de pesquisa de mercado e de consultadoria de negócios comerciais; serviços de consultadoria de negócios comerciais relacionados com a facilitação da transacção de negócios comerciais através de redes informáticas locais e mundiais, localizando e fornecendo referências para a entrega de uma grande variedade de produtos e serviços comerciais e de consumo; difusão de informações comerciais sobre produtos e serviços de terceiros através de redes informáticas locais e mundiais; serviços de consultadoria de negócios comerciais para fornecimento de um sítio Web numa rede informática mundial através do qual terceiros podem oferecer produtos e serviços, colocar, determinar o estado de e executar informações comerciais e encomendas, estabelecer contractos e efectuar transacções comerciais; fornecimento de serviços informatizados de encomenda em linha; publicidade de produtos e serviços de terceiros através de redes informáticas locais e mundiais; serviços de agências de importação/exportação internacionais; aluguer de espaço publicitário em meios de comunicação; serviços de transacções em linha relacionados com a venda em leilões electrónicos e fornecimento de avaliações comerciais em linha relacionadas com os mesmos; serviços de venda a retalho em linha de produtos de consumo; fornecimento de um directório de Websites pertencentes a terceiros para proporcionar transacções comerciais; serviços de consultadoria comercial relacionados com a exploração de um mercado electrónico para os compradores e vendedores de produtos e/ou serviços numa rede informática mundial; assistência comercial relacionada com facilitação da transacção de comércio através de redes informáticas locais ou mundiais; serviços de consultoria em gestão de empresas; serviços de marketing e de promoção; publicação de material publicitário; comercialização de instalações vagas; difusão de material publicitário, actualização de material publicitário, compilação de anúncios para utilização como páginas Web na Internet; aluguer de espaços publicitários; processamento de dados informáticos; serviços de informações sobre vendas, negócios, promoções; serviços de atendimento telefónico (para assinantes ausentes); atendimento telefónico (para terceiros); serviços de venda em leilão prestados na Internet; gestão de pessoal; fornecimento de informações de vendas, de negócios, publicitárias e de promoção através de uma rede informática mundial e através da Internet; apresentação de produtos em meios de comunicação para fins de venda a retalho; a reunião, para o benefício de terceiros, de uma variedade de produtos, permitindo aos clientes visionar e adquirir comodamente esses produtos a partir de um “website” de produtos generalizados na Internet e num ponto de venda por grosso; a reunião, para o benefício de terceiros, de uma variedade de produtos, permitindo aos clientes visionar e adquirir comodamente esses produtos a partir de um catálogo de produtos generalizados através de encomendas postais ou por meio de telecomunicações; a reunião, para o benefício de terceiros, de uma variedade de produtos, permitindo aos clientes visionar e adquirir comodamente esses produtos a partir de pontos de venda a retalho; venda a retalho e venda por grosso de

telefones, telefones móveis, acessórios de telefones móveis, produtos electrónicos e de telecomunicações, “hardware” para computadores e “software” para computadores, baterias, carregadores de baterias, aparelhos e instrumentos para registar, receber, transmitir e/ou reproduzir dados, informação, gravuras, imagens e/ou som, metais preciosos, joalheria, pedras preciosas, produtos de imprensa, artigos de papelaria e cartões codificados magnética e não magneticamente, móveis, molduras, utensílios de cozinha e de uso doméstico, vidraria, porcelana e faiança, têxteis, vestuário, calçado, chapelaria, rendas e bordados, botões, fitas, alfinetes e agulhas, flores artificiais, carpetes, tapetes, jogos e brinquedos electrónicos, químicos usados na indústria, ciência, fotografia e agricultura, tintas, vernizes e lacas, produtos de higiene pessoal, sabões, perfumaria, cosméticos, loções para o cabelo e para o corpo, óleos essenciais, preparações para limpar e branquear, lubrificantes, combustíveis, velas, preparações farmacêuticas, veterinárias e higiénicas, serralharia e pequenos itens de quinquilharia metálica, máquinas e máquinas-ferramentas, cutelaria, navalhas e ferramentas manuais, computadores, máquinas de calcular, aparelhos e instrumentos eléctricos, fotográficos, cinematográficos e ópticos, óculos e óculos de sol, aparelhos e instrumentos cirúrgicos e médicos, aparelhos para iluminação, aquecimento, produção de vapor, cozedura, refrigeração, secagem, ventilação, distribuição de águas e para fins sanitários, veículos, armas de fogo, fogos-de-artifício, artigos de prata, relojoaria e instrumentos cronométricos, instrumentos musicais, revistas, cartões, produtos de papel e de cartão, gravuras, máquinas de escrever e artigos de escritório, materiais de embalagem, borracha e plásticos para uso na manufactura, materiais para calafetar e isolar, couro e imitações de couro e produtos nestas matérias, malas de mão, porta-moedas, carteiras de bolso, estojos em couro, sacos, bagagem, chapéus-de-chuva, espelhos, cordas, cordéis, redes, tendas, fios e linhas para uso têxtil, cabides, marca-pratos, artigos para costura, coberturas de cama e de mesa, brinquedos e artigos desportivos, alimentos e bebidas, carne, peixe, aves, frutos e legumes em conserva, secos e cozinhados, geleias e molhos de frutas, ovos, leite e produtos lácteos, óleos e gorduras comestíveis, café, chá, cacau, açúcar, arroz, farinha, pão e bolos, condimentos, frutos e legumes frescos, cerveja, água mineral, sumos de frutos e outras bebidas não-alcoólicas, bebidas alcoólicas, produtos florais, tabaco, artigos para fumadores e fósforos; publicidade directa por correio; serviços de agência de compra e venda para terceiros; selecção e aprovisionamento de produtos para indivíduos e negócios; serviços de encomendas (para terceiros); serviços retalhistas de grande armazém; serviços retalhistas de supermercado; serviços de vendas por grosso e a retalho relacionados com a venda de veículos motorizados e peças e acessórios para veículos motorizados; serviços de secretariado; provisão de informação estatística de negócios; organização de exposições para fins comerciais ou publicitários; serviços de assessoria de negócios relacionados com a compilação e o aluguer de listas de endereços; investigações de negócios; serviços de administração de negócios para o processamento de vendas feitas na Internet; serviços de referência e de colocação de pessoal; agências de desalfandegamento de importações-exportações (serviços de agência de importação-exportação); agências para subscrições de jornais; reprodução de documentos; transcrição (incluindo escrita em “stencil-paper”); aluguer de equipamento de escritório; gestão de relacionamentos com clientes; serviços de gestão de negócios relacionados com o comércio electrónico; serviços de gestão e de administração de negócios relacionados com programas de patrocínios; serviços de contabilidade; serviços de beneficência, nomeadamente a administração de negócios relacionados com a organização e a realização de projectos de programas de voluntariado e de serviços comunitários; aluguer de stands de vendas; fornecimento de informações em matéria de contactos comerciais e de negócios; optimização de motores de busca; optimização de tráfego de websites; serviços publicitários através de PPC (pay-per-click); serviços de intermediação comercial; gestão de negócios para prestadores de serviços autónomos; negociação e conclusão de transacções co-

merciais para terceiros; actualização e manutenção de dados em bases de dados informáticas; serviços de gestão de projectos de negócios para projectos de construção; fornecimento de informações comerciais através de um website; serviços de consultadoria, informação e aconselhamento relacionados com todos os serviços atrás referidos; tudo incluído na classe 35.

[540] 商標 Marca :

阿里體育

- [210] 編號 N.º : N/127119 [220] 申請日 Data de pedido : 2017/08/22
- [730] 申請人 Requerente : Alibaba Group Holding Limited
地址 Endereço : Fourth Floor, One Capital Place, P. O. Box 847, George Town, Grand Cayman, Cayman Islands
- 國籍 Nacionalidade : 開曼群島 Caimanesa
活動 Actividade : 商業及工業 comercial e industrial
- [511] 類別 Classe : 38
- [511] 服務 Serviços : Serviços de telecomunicações; serviços de telecomunicações, nomeadamente serviços de transmissão e recepção de dados via redes de telecomunicações; fornecimento de serviços de teleconferência multimédia, de videoconferência e de reuniões em linha na Web que permitem visualizar, partilhar, editar e discutir entre participantes de modo simultâneo e assíncrono, documentos, dados e imagens através de um navegador Web; fornecimento aos clientes de acesso a relatórios em linha sobre o desempenho, a eficiência, e o estado de aplicações, teleconferências, videoconferências e reuniões na Web; fornecimento de acesso remoto seguro aos utilizadores através da Internet a redes informáticas privadas; prestação de informações nas áreas de transmissão segura de dados e informações; serviços de consultadoria nas áreas de serviços de transmissão segura de dados e de informações; prestação de serviços de colaboração em linha (serviços de telecomunicações) que permitem aos utilizadores aceder a aplicações, plataformas, documentos, dados, listas de tarefas, e fóruns de discussão partilhados entre si; serviços de difusão na Internet; fornecimento de uma base de dados de informações em linha relacionadas com uma plataforma baseada na Web para apresentação de reclamações; fornecimento de acesso de telecomunicações e ligações a bases de dados de computadores e à Internet; serviços de comunicação electrónicos; serviços de telecomunicações interactivos; telecomunicações de informação (páginas Web), programas e dados de computador; fornecimento de ligações de telecomunicações à Internet ou a bases de dados; fornecimento de acesso de telecomunicações a facilidades e estruturas da “web” a nível mundial; comunicação por terminais de computador; comunicação por redes de fibra óptica; transmissão de mensagens, informações, dados, documentos e imagens auxiliada por computador; transmissão de fax; envio de mensagens; serviços de radiomensagem; aluguer de modems; serviços de comunicação de dados por meios electrónicos; aluguer de equipamento de telecomunicações; serviços de envio, recepção e reenvio de mensagens electrónicas; fornecimento de serviços de telecomunicações para a recolha, transmissão e entrega de dados por meios electrónicos; intercâmbio electrónico de voz, dados, áudio, vídeo, texto e gráficos acessíveis através de redes informáticas e de telecomunicações; serviços de mensagens instantâneas; serviços de comunicação através de telemóveis; fornecimento de serviços de telecomunicações para a recolha, transmissão e entrega de mensagens de correio, de informação de imagens fixas e/ou imagens animadas, tal como caracteres, mensagens, música e imagens, telegramas, informação e dados por

meios mecânicos, electrónicos, telefone, telex, cabo, computador e satélite; transmissão, difusão e recepção de áudio, vídeo, imagens fixas e animadas e dados tanto em formato comprimido ou descomprimido e tanto em tempo real ou tempo diferido; serviços electrónicos de transmissão de mensagens, de conferência e de transmissão de ordens; serviços de videoconferência; comunicação por painéis de afixação electrónicos que permitem aos utilizadores executar uma conversa interactiva em tempo real entre um terminal de computador e painéis de afixação electrónicos contendo informação de imagens fixas e imagens animadas e informação de voz tal como caracteres; fornecimento de painéis de afixação electrónicos e painéis de afixação de mensagens para transmissão de mensagens; fornecimento de fóruns de discussão; streaming de material áudio na internet; streaming de material vídeo na internet; serviços de teledifusão; serviços de transmissão televisiva “pay-per-view”; serviços de difusão de vídeos, difusão e transmissão de programas de rádio e de televisão; difusão de música; transmissão de música, filmes, programas interactivos, vídeos, jogos de computador electrónicos; transmissão de informação relacionada com compras “on-line” e serviços de venda a retalho em geral; serviços de transmissão de “video-on-demand”; serviços de agência de notícias; fornecimento de acesso a uma base de dados de computador na rede mundial de computadores para procurar e recolher informações, dados, “websites” e meios disponíveis em redes de computadores; fornecimento de acesso ao utilizador a uma base de dados de computadores contendo publicações electrónicas, painéis de afixação, bases de dados e informação acessível via computador; operação de “chat rooms” (serviços de “chat room”); acesso de utilizadores múltiplos a redes de informação mundiais de computadores para a transferência e disseminação de uma vasta quantidade de informação; fornecimento de acesso a um “website” numa rede mundial de computadores através da qual terceiros podem oferecer produtos e serviços, colocar e efectuar encomendas, efectuar contratos e transaccionar negócios; fornecimento de acesso a um “website” interactivo numa rede mundial de computadores para terceiros colocarem informações, responderem a pedidos e colocarem e efectuarem encomendas para produtos, serviços e oportunidades de negócios; serviços de comunicação, nomeadamente, serviços de mensagens digitais numéricas e de texto; transmissão de informação por comunicações de dados para auxiliar em tomadas de decisões; transmissão de informação por sistemas de comunicação de vídeo; serviços de conferência na “web”; serviços de comunicação electrónica para estabelecer “chat rooms” virtuais via mensagens de texto; fornecimento de painéis de afixação electrónicos para a colocação e transmissão de mensagens entre utilizadores de computadores referentes a produtos, serviços e informações e oportunidades de negócios; fornecimento de um painel de afixação interactivo em linha para a colocação, promoção, venda e revenda de itens via uma rede global de computadores; fornecimento de serviços de correio electrónico e reenvio de correio electrónico; comunicação de áudio e de vídeo via computadores e redes de computadores, e via uma rede de comunicações mundial; fornecimento de acesso a computadores e aluguer de tempo de acesso a painéis de afixação e bases de dados interactivas em linha; fornecimento de acesso a painéis de afixação electrónicos para a colocação e transmissão de mensagens entre utilizadores de computadores referentes a produtos, serviços e oportunidades de negócios; fornecimento de acesso a calendários, livros de endereços e agenda electrónica, através de redes de computadores locais e mundiais; fornecimento de acesso e recursos para videoconferência e/ou conferência telefónica à distância; fornecimento de ligações informáticas a sítios “web” de terceiros para facilitar o comércio electrónico e transacções no mundo real; serviços de consultadoria, informação e aconselhamento relacionados com todos os serviços atrás referidos; tudo incluído na classe 38.

[540] 商標 Marca

:

阿里體育

- [210] 編號 N.º : N/127120 [220] 申請日 Data de pedido : 2017/08/22
- [730] 申請人 Requerente : Alibaba Group Holding Limited
地址 Endereço : Fourth Floor, One Capital Place, P. O. Box 847, George Town, Grand Cayman, Cayman Islands
- 國籍 Nacionalidade : 開曼群島 Caimanesa
- 活動 Actividade : 商業及工業 comercial e industrial
- [511] 類別 Classe : 41
- [511] 服務 Serviços : Educação; formação; entretenimento; actividades desportivas e culturais; publicação de textos, livros e jornais (sem ser textos publicitários); publicação de diagramas, imagens e fotografias; publicação de jornais, publicações periódicas e revistas; serviços de educação, formação e instrução em matéria de telecomunicações, computadores, programas de computador, concepção de “websites”, comércio electrónico, gestão de negócios comerciais e publicidade; fornecimento de educação, recreação, instrução, ensino e formação tanto interactivos como não interactivos; concepção de cursos educativos, exames e qualificações; organização e operação de clubes para entusiastas de automóveis e para proprietários de automóveis; entretenimento na natureza de corridas de automóveis; entretenimento fornecido através de meios electrónicos e digitais interactivos; serviços de jogos electrónicos fornecidos através da Internet; fornecimento de informações relacionadas com educação, formação, entretenimento, diversão, actividades desportivas, sociais e culturais; fornecimento de publicações electrónicas em linha (não transferíveis); planeamento, organização, apresentação e direcção de concursos de canto; planeamento, organização, apresentação e direcção de concertos; planeamento, organização, apresentação e direcção de eventos e cursos didácticos ou recreativos; planeamento, organização, apresentação e realização de concursos e missões inerentes a jogos; serviços de agências de bilhetes para eventos recreativos; informações relacionadas com entretenimento ou educação prestadas em linha a partir de uma base de dados informática ou da internet; fornecimento de música digital (não transferível) através da internet; fornecimento de música digital (não transferível) fornecida de locais na web MP3 (Moving Picture Experts Group-1 audio layer 3) pela internet; serviços de entretenimento e de educação relacionados com planeamento, produção e distribuição de som, imagens, música digital, filmes, material áudio, visual ou audiovisual, em directo ou gravado, para difusão por cabo terrestre, canais de satélite, pela internet, por sistemas sem fios ou com fios e outros meios de comunicação; serviços de entretenimento musical; aluguer de registos sonoros (gravações); preparação de programas de entretenimento, educativos, documentais e de notícias para difusão; serviços de reportagem jornalística; informações relacionadas com acontecimentos desportivos ou culturais, actualidades e notícias de última hora prestadas por meio de transmissão de televisão por satélite, da internet ou por outros meios electrónicos; produção televisiva, radiofónica e cinematográfica; serviços de programação televisiva “premium” ou por pagamento e serviços de programação televisiva; planeamento de programas de entretenimento televisivos; provisão de informação sobre entretenimento, conteúdo multimédia, programas televisivos de entretenimento e provisão de filmes em linha; preparação e produção de programas de televisão; fornecimento de informação, dados, gráficos, som, música, vídeos, animação e texto destinados a divertimento; serviços de jogos; fornecimento de instalações recreativas,

desportivas e de ginásio de clubes; espectáculos de grupos musicais; serviços de divertimento em clubes, discotecas, espectáculos de moda e clubes nocturnos; serviços de clube relacionados com serviços de entretenimento, educação e cultura; organização, direcção e fornecimento de conferências, convenções, congressos, seminários e cursos de formação; organização e direcção de espectáculos de moda, espectáculos educativos e actuações, exposições e espectáculos culturais (para fins culturais ou educacionais); serviços de exposição e galeria de arte; serviços de galeria de arte relacionados com leasing de obras de belas artes; serviços de formação relacionados com saúde e segurança no trabalho, e conservação ambiental; fornecimento de aulas sobre charutos, aulas de prova de vinhos; fornecimento de informações didácticas sobre materiais de pesquisa e respectivo agenciamento; arranjo, organização, planeamento e gestão de seminários; adestramento de animais; direcção de produção de programas para emissão; serviços de instrução relacionados com a operação de máquinas e equipamentos, incluindo equipamentos audiovisuais destinados à produção de programas para emissão; fornecimento de estúdios de áudio e de vídeo; exploração de instalações desportivas; fornecimento de instalações para filmes, espectáculos, peças de teatro, música ou formação didáctica; agências para reservas de entretenimento; aluguer e leasing de filmes cinematográficos (cine filmes); aluguer e leasing de instrumentos musicais; aluguer e leasing de programas de televisão; aluguer e leasing de aparelhos de televisão; bibliotecas de empréstimo de livros; serviços de biblioteca de arquivo; serviços de legendagem; serviços de interpretação de linguagem gestual; fornecimento de jogos de vídeo, jogos de computador, som ou imagens ou filmes através de redes de telecomunicações ou de computadores; fornecimento de jogos de computador e de concursos em linha; aluguer de fitas de vídeo pré-gravadas; aluguer e leasing de máquinas de jogos; empréstimo de equipamentos de jogos de tipo salão de jogos; empréstimo de gravuras; fotografia; serviços de tradução; serviços de interpretação; programas de educação e formação no domínio da gestão de risco; programas de educação e formação relacionados com certificação; fornecimento de notícias; serviços de lotaria; fornecimento de vídeos on-line, não descarregáveis; tutoria; serviços de consultadoria, informação e assessoria relacionados com os serviços atrás referidos; tudo incluído na classe 41.

[540] 商標 Marca :

阿里體育

- [210] 編號 N.º : N/127121 [220] 申請日 Data de pedido : 2017/08/22
- [730] 申請人 Requerente : Alibaba Group Holding Limited
- 地址 Endereço : Fourth Floor, One Capital Place, P. O. Box 847, George Town, Grand Cayman, Cayman Islands
- 國籍 Nacionalidade : 開曼群島 Caimanesa
- 活動 Actividade : 商業及工業 comercial e industrial
- [511] 類別 Classe : 42
- [511] 服務 Serviços : Serviços científicos e tecnológicos, bem como serviços de pesquisas e concepção a eles referentes, serviços de análises e pesquisas industriais; concepção de sistemas de manufatura de automóveis; concepção e desenvolvimento de hardware e software informático; software como um serviço (SaaS); serviços informáticos relacionados com a transmissão de informação, dados, documentos, e imagens na Internet; serviços informáticos relacionados com a provisão de um acesso em linha a base de dados interactivas apresentando programação de filmes, pré-visualizações, trailers, actividades desportivas, concertos, notícias

sobre celebridades e entretenimento e outras informações relacionadas; serviços de fornecedor de serviços de aplicações (ASP), nomeadamente alojamento de aplicações de software de terceiros; serviços de fornecedor de serviços de aplicações (ASP) relacionados com software nos domínios da conferência Web, da audioconferência, do envio de mensagens electrónicas, da partilha de documentos, da videoconferência e do processamento de voz e chamadas telefónicas; fornecimento de software não descarregável em linha para facilitar a interoperabilidade de múltiplas aplicações informáticas; serviços de inspecção técnica para veículos motorizados e pneus para veículos motorizados; serviços de informação técnica nomeadamente em áreas de veículos motorizados, peças sobressalentes, acessórios de automóveis e pneus; serviços de assistência técnica (consultadoria técnica) no domínio do software e aplicações informáticas fornecidos em linha, por correio electrónico e por telefone; serviços informáticos, nomeadamente, a criação de uma comunidade em linha para utilizadores registados participarem em debates, obterem reacções dos seus pares, constituírem comunidades virtuais, participarem em actividades de rede social e trocar documentos; assessoria tecnológica prestada a utilizadores da Internet através de uma linha directa de apoio; serviços informáticos, nomeadamente criação de índices de informação, sítios e recursos disponíveis em redes informáticas; disponibilização de motores de pesquisa; concepção de computadores, computadores portáteis (“notebooks”), computadores portáteis (“laptops”), computadores portáteis e computadores de mão; concepção de assistentes pessoais digitais (PDA) e de leitores multimédia portáteis; concepção de telemóveis e de telefones inteligentes; concepção de câmaras digitais; serviços informáticos; programação para computadores; serviços de integração informática; serviços de análise informática; programação de computadores relacionada com protecção contra vírus; serviços de software de sistemas informáticos; serviços informáticos relacionados com o fornecimento de serviços de ligação directa entre utilizadores de computadores para troca de dados; concepção de software informático; serviços de concepção de sistemas informáticos; concepção e desenvolvimento de páginas web; alojamento de páginas web para terceiros; alojamento de software de aplicação destinado à pesquisa e à recuperação de informações em bases de dados e redes informáticas; fornecimento de informações técnicas em resposta a pedidos específicos de utilizadores finais, por telefone ou através de redes informáticas mundiais; serviços de consultadoria relacionados com software; serviços informáticos relacionados com pesquisa personalizada de bases de dados informáticas e de sítios web; codificação e descodificação de sinais informáticos e electrónicos; conversão de dados e documentos em suportes não electrónicos para formato de suportes electrónicos; serviços de teste e de avaliação de produtos; serviços de arquitectura e de “design”; decoração de interiores para edifícios, escritórios e apartamentos; serviços de informações sobre computadores e redes informáticas; fornecimento de programas de gestão de riscos de segurança informática; serviços de informações, conhecimentos e testes de segurança informática; serviços de garantia de qualidade; serviços informáticos relacionados com a certificação de transacções comerciais e preparação de relatórios para os mesmos; serviços de segurança para controlo de acesso a computadores (serviços de segurança de computador), redes electrónicas e bases de dados; segurança da transmissão de dados e de transacções através de redes informáticas; consultadoria no domínio da segurança de dados; consultadoria tecnológica relativa à protecção (segurança) das telecomunicações; serviços de segurança de redes informáticas de comunicações; fornecimento de informações nas áreas da Internet, world wide web e segurança de redes informáticas de comunicações; serviços de consultadoria nas áreas da Internet, world wide web e segurança de redes informáticas de comunicações, serviços de segurança de informações; serviços de autenticação para segurança informática; serviços informáticos relacionados com a autenticação online de assinaturas electrónicas; back-up externo de dados; armazenamento de dados electrónicos; fornecimento de informação sobre tecnologia

e programação informática através de um website; serviços de cartografia; computação em nuvem; aluguer de software de entretenimento; engenharia civil; serviços de consultadoria, informação e assessoria relacionados com os serviços atrás referidos; tudo incluído na classe 42.

[540] 商標 Marca :

阿里體育

[210] 編號 N.º : N/127122 [220] 申請日 Data de pedido : 2017/08/22
[730] 申請人 Requerente : Alibaba Group Holding Limited
地址 Endereço : Fourth Floor, One Capital Place, P. O. Box 847, George Town, Grand Cayman, Cayman Islands
國籍 Nacionalidade : 開曼群島 Caimanesa
活動 Actividade : 商業及工業 comercial e industrial
[511] 類別 Classe : 45
[511] 服務 Serviços : Serviços pessoais e sociais prestados por terceiros destinados a satisfazer as necessidades dos indivíduos; serviços de acção social; serviços de encontros; serviços jurídicos; serviços de registo de nomes de domínio; consultadoria de propriedade intelectual; investigação jurídica; serviços de preparação de documentos jurídicos; administração jurídica de licenças; licenciamento de propriedade intelectual; serviços de contencioso; serviços alternativos de resolução de litígios; serviços de arbitragem; serviços de vigilância e segurança; serviços de protecção pessoal; aluguer de vestuário; prestação de serviços de protecção (segurança) através de estações centrais eléctricas para sistemas de protecção contra intrusos, anti-roubo e contra incêndios; serviços de monitorização de alarmes contra intrusos e anti-roubo, dispositivos de detecção de incêndios e inundações e serviços de monitorização de alarme; serviços domésticos; concessão de licenças de dados digitais, imagens fixas, imagens cinéticas, som e texto; criação, compilação e manutenção de um registo de nomes de domínio; inspecção de bagagens para fins de segurança; serviços de investigação de antecedentes pessoais; serviços de segurança para a protecção dos bens e dos indivíduos; autenticação online de assinaturas electrónicas; serviços funerários; serviços de rede social em linha; libertação de pombas para ocasiões especiais; serviços de tanatopraxia; serviços de informações, consultadoria e assessoria relacionados com os serviços atrás referidos; todos incluídos na classe 45.

[540] 商標 Marca :

阿里體育

[210] 編號 N.º : N/127123 [220] 申請日 Data de pedido : 2017/08/22
[730] 申請人 Requerente : Alibaba Group Holding Limited
地址 Endereço : Fourth Floor, One Capital Place, P. O. Box 847, George Town, Grand Cayman, Cayman Islands
國籍 Nacionalidade : 開曼群島 Caimanesa
活動 Actividade : 商業及工業 comercial e industrial
[511] 類別 Classe : 9
[511] 產品 Produtos : Aparelhos e instrumentos científicos, náuticos, geodésicos, fotográficos, cinematográficos, ópticos, de pesagem, de medida, de sinalização, de controlo (inspecção), de socorro (salva-

mento) e de ensino; aparelhos e instrumentos para a condução, distribuição, transformação, acumulação, regulação ou o controlo da corrente eléctrica; aparelhos para o registo, a transmissão ou reprodução do som ou das imagens; suportes de registo magnético, discos acústicos; distribuidores automáticos e mecanismos para aparelhos de pré-pagamento; caixas registadoras, máquinas de calcular, equipamentos para o tratamento da informação e computadores; programas de computador; software para processamento de pagamentos electrónicos para e de terceiros; software de autenticação; software fornecido na Internet; software informático para entretenimento interactivo, que permitam aos usuários personalizar a visualização, audição e experiência ao seleccionar e organizar a exibição o desempenho de elementos áudio, ficheiros audiovisuais e gravações, apresentando programas e conteúdos multimédia de entretenimento; publicações electrónicas em linha (descarregáveis a partir da Internet ou de uma rede informática ou de uma base de dados informática); software de mensagens instantâneas; software de partilha de ficheiros; software de comunicação para a troca electrónica de dados, de áudio, de vídeo, de imagens e de gráficos através de computadores, telemóveis, redes sem fios e redes de telecomunicações; software de computador sob a forma de uma aplicação para dispositivos móveis e computadores; aplicativos de software para uso com dispositivos móveis; software informático para o processamento de imagens, de gráficos, de áudio, de vídeo e de texto; software descarregável para facilitar a transmissão electrónica de informações, dados, documentos, voz e imagens na Internet; software descarregável que permite participar em aulas e reuniões na Web com acesso a dados, documentos, imagens e aplicações de software através de um navegador Web; software descarregável para acesso, visualização e controlo de computadores remotos e redes informáticas; publicações electrónicas descarregáveis sob a forma de artigos, livros brancos e materiais de instrução sobre telecomunicações, Internet, formação, negócios, vendas, e marketing; software e periféricos de computador; computadores notebook; computadores laptop; computadores portáteis; computadores de mão; assistentes digitais pessoais; leitores de multimédia pessoais; telemóveis; telefones inteligentes; câmaras digitais; baterias, carregadores de baterias; estações de trabalho informáticas; servidores de computadores; hardware de rede para computadores e telecomunicações; adaptadores de redes informáticas, comutadores, roteadores, e concentradores; modems e cartões e dispositivos de comunicação com fios e sem fios; “laptop holders”, sacos para computadores; extintores; hardware e firmware para computadores; software para computadores (incluindo software descarregável da Internet); discos compactos; música digital (descarregável da Internet); aparelhos de telecomunicações; almofadas para ratos; aparelhos de telefones móveis; acessórios para telefones móveis; jogos, imagens, imagens animadas, filmes e música descarregáveis; sistemas de alarme; câmaras de segurança; unidades móveis de emissão de rádio e televisão; equipamento de teledifusão; câmaras; câmaras de vídeo; auscultadores; dispositivos auditivos para telefones; autofalantes; aparelhos e equipamentos para sistemas de posicionamento global (GPS); programas e software para jogos de computador, electrónicos e de vídeo (incluindo software descarregável a partir da Internet); ecrãs de cristais líquidos para equipamentos de telecomunicações e electrónicos; conversores; telecomandos; programas de armazenamento de dados; óculos e óculos de sol; painéis de afixação electrónicos; cartões de crédito, de débito, de pagamento e de identificação codificados ou magnéticos; caixas automáticas, distribuidores de dinheiro; aplicações de software para computador, descarregáveis; leitores de livros electrónicos; cartuchos de toner, vazios, para impressoras e fotocopiadoras; dispositivos para vigilância de bebés; dispositivos de vídeo para vigilância de bebés; tampas para objectivas; computadores tablet; cartões de acesso codificados; óculos 3D; cartões de memória para máquinas de jogos de vídeo; aparelhos de controlo de velocidade para veículos; aparelhos automáticos para afinação de direcção para veículos; indicadores automáticos de baixa pressão em pneus de veículos; reguladores de voltagem

para veículos; gravadores de quilometragem para veículos; kits mãos livres para telefones celulares; chaves electrónicas para automóveis; unidades de controle de sistemas centrais de bloqueamento para veículos; aparelhos de navegação para veículos, sendo computadores a bordo; acumuladores electrónicos para veículos; baterias eléctricas para veículos; gravadores de quilometragem para veículos; rádios para veículos; aparelhos de controle remoto; cabos de arranque para motores; termóstatos para veículos; triângulos de sinalização para veículos avariados; interruptores de desactivação de almofadas de ar para veículos; tudo incluído na Classe 9.

[540] 商標 Marca :

ALISPORTS

[210] 編號 N.º : N/127124 [220] 申請日 Data de pedido : 2017/08/22

[730] 申請人 Requerente : Alibaba Group Holding Limited

地址 Endereço : Fourth Floor, One Capital Place, P. O. Box 847, George Town, Grand Cayman, Cayman Islands

國籍 Nacionalidade : 開曼群島 Caimanesa

活動 Actividade : 商業及工業 comercial e industrial

[511] 類別 Classe : 28

[511] 產品 Produtos : Jogos e brinquedos; artigos de ginástica e de desporto; decorações para árvores de Natal; figurinhas (brinquedos); figurinhas de pelúcia; animais empalhados de brincar; jogos de tabuleiro; bolas para jogos; bonecas; camas, roupas, biberões, casas e aposentos para bonecas; acessórios para bonecas; conjuntos para brincar com bonecas; mah-jong; skates (pranchas de rodízios); bolas de sabão (brinquedos); móveis para brincar; ursos de pelúcia; máscaras de brincar; jogos e aparelhos de diversão electrónicos, sem ser os concebidos para uso com ecrãs ou monitores externos; máquinas de jogos de vídeo para uso doméstico e máquinas de jogos de vídeo portáteis, nenhuma delas para serem utilizadas com receptores de televisão; brinquedos; jogos de acção de perícia; bonecos articulados e acessórios para os mesmos; jogos de cartas; brinquedos de actividades múltiplas para crianças; conjuntos de badminton; balões; bolas de basquetebol; brinquedos para o banho; bolas de basebol; bolas de praia; almofadões maleáveis (brinquedos); bonecas feitas de saquinhos cheios de feijões; blocos de construção para crianças; bolas de bowling; conjuntos de varinhas para fazer bolas de sabão e respectivas soluções; conjuntos de jogos de xadrez; cosméticos de brincar para crianças; meias de natal; figuras de brincar colecionáveis; móveis para berços; brinquedos para berços; discos de lançar para brincar; brinquedos articulados eléctricos; equipamento vendido em unidades para jogar cartas; equipamento de pesca; bolas de golfe; luvas de golfe; marcadores de bolas de golfe; unidades portáteis para jogar jogos electrónicos; bolas de hóquei; brinquedos insufláveis; puzzles; cordas de saltar; papagaios de papel; truques de magia; berlindes; jogos manipuláveis; brinquedos mecânicos; brinquedos sob a forma de caixas de música; brinquedos musicais; jogos de salão; lembranças para festas sob a forma de pequenos brinquedos; jogos para festas; cartas de jogar; brinquedos de pelúcia; marionetas; patins; bolas de borracha; bolas de futebol; piões (brinquedos); brinquedos de apertar; brinquedos empalhados; mesas para ténis de mesa; jogos com alvos; bolas de ténis; figuras de acção (brinquedos); baldes e pás de brincar; veículos de brincar; trotinetas para brincar; carros de brincar; “kits” para montar modelos de brincar; figuras de brincar; mealheiros de brincar; camiões de brincar; relógios de brincar; brinquedos de corda; brinquedos com piões e discos; rosetas em papel para festas; chapéus em papel para festas; marionetes, artigos de fantoche; maquetes de brincar; máquinas de lançamento de bolas; má-

caras (brinquedos); peças e acessórios para todos os produtos atrás citados; todos incluídos na classe 28.

[540] 商標 Marca

:

ALISPORTS

- [210] 編號 N.º : N/127125 [220] 申請日 Data de pedido : 2017/08/22
- [730] 申請人 Requerente : Alibaba Group Holding Limited
地址 Endereço : Fourth Floor, One Capital Place, P. O. Box 847, George Town, Grand Cayman, Cayman Islands
- 國籍 Nacionalidade : 開曼群島 Caimanesa
活動 Actividade : 商業及工業 comercial e industrial
- [511] 類別 Classe : 35
- [511] 服務 Serviços : Publicidade; publicidade, promoção e relações públicas relacionadas com veículos motorizados; publicidade, promoção e relações públicas relacionadas com entretenimento, eventos culturais e desportivos; gestão de negócios; serviços de gestão de negócios na área de distribuição de veículos motorizados e vendas; assistência em administração comercial e serviços de importação e exportação para automóveis e peças e acessórios para veículos; administração comercial; trabalhos de escritório; organização, execução e supervisão de programas de fidelização e de incentivos; serviços de publicidade providenciados através da Internet; produção de anúncios publicitários para a televisão e rádio; contabilidade; leilões; organização de feiras para fins comerciais; sondagens de opinião; processamento de dados; provisão de informação comercial; provisão de informação a consumidores relacionadas com automóveis para venda ou aluguer através de material impresso, gravações de áudio e vídeo, publicidade televisiva e de rádio, publicidade online, concursos promocionais em sítios na internet; serviços de agência de publicidade; serviços de publicidade fornecidos para terceiros; gestão de bases de dados; compilação de informações em bases de dados informáticas; serviços de consultadoria de negócios comerciais; serviços de consultadoria de negócios comerciais nas áreas de eventos, conferências, programas de formação, programas de aprendizagem, e seminários baseados na Web; serviços de consultadoria de negócios comerciais na área de distribuição de conhecimento baseado na Web; serviços de consultadoria de negócios comerciais na área de colaboração e tecnologias de colaboração em linha; serviços de consultadoria de negócios comerciais nas áreas de vendas e marketing; serviços de gestão de projectos de negócios comerciais; serviços de gestão de projectos de negócios comerciais relacionados com o desenvolvimento, estabelecimento, encenação, produção, gravação, supervisão e acompanhamento de eventos, conferências, programas de formação, programas de aprendizagem, e seminários baseados na Web; serviços de gestão de negócios para camiões e frotas automóveis, nomeadamente facturação e consultoria relacionada com a gestão administrativa de camiões e frotas automóveis; negócios de concessionárias de automóveis; serviços de pesquisa de mercado e de consultadoria de negócios comerciais; serviços de consultadoria de negócios comerciais relacionados com a facilitação da transacção de negócios comerciais através de redes informáticas locais e mundiais, localizando e fornecendo referências para a entrega de uma grande variedade de produtos e serviços comerciais e de consumo; difusão de informações comerciais sobre produtos e serviços de terceiros através de redes informáticas locais e mundiais; serviços de consultadoria de negócios comerciais para fornecimento de um sítio Web numa rede informática mundial através do qual terceiros podem oferecer produtos e serviços, colocar, determinar o estado de e executar informações comerciais e encomendas, estabelecer contractos e efectuar transac-

ções comerciais; fornecimento de serviços informatizados de encomenda em linha; publicidade de produtos e serviços de terceiros através de redes informáticas locais e mundiais; serviços de agências de importação/exportação internacionais; aluguer de espaço publicitário em meios de comunicação; serviços de transacções em linha relacionados com a venda em leilões electrónicos e fornecimento de avaliações comerciais em linha relacionadas com os mesmos; serviços de venda a retalho em linha de produtos de consumo; fornecimento de um directório de Websites pertencentes a terceiros para proporcionar transacções comerciais; serviços de consultadoria comercial relacionados com a exploração de um mercado electrónico para os compradores e vendedores de produtos e/ou serviços numa rede informática mundial; assistência comercial relacionada com facilitação da transacção de comércio através de redes informáticas locais ou mundiais; serviços de consultoria em gestão de empresas; serviços de marketing e de promoção; publicação de material publicitário; comercialização de instalações vagas; difusão de material publicitário, actualização de material publicitário, compilação de anúncios para utilização como páginas Web na Internet; aluguer de espaços publicitários; processamento de dados informáticos; serviços de informações sobre vendas, negócios, promoções; serviços de atendimento telefónico (para assinantes ausentes); atendimento telefónico (para terceiros); serviços de venda em leilão prestados na Internet; gestão de pessoal; fornecimento de informações de vendas, de negócios, publicitárias e de promoção através de uma rede informática mundial e através da Internet; apresentação de produtos em meios de comunicação para fins de venda a retalho; a reunião, para o benefício de terceiros, de uma variedade de produtos, permitindo aos clientes visionar e adquirir comodamente esses produtos a partir de um “website” de produtos generalizados na Internet e num ponto de venda por grosso; a reunião, para o benefício de terceiros, de uma variedade de produtos, permitindo aos clientes visionar e adquirir comodamente esses produtos a partir de um catálogo de produtos generalizados através de encomendas postais ou por meio de telecomunicações; a reunião, para o benefício de terceiros, de uma variedade de produtos, permitindo aos clientes visionar e adquirir comodamente esses produtos a partir de pontos de venda a retalho; venda a retalho e venda por grosso de telefones, telefones móveis, acessórios de telefones móveis, produtos electrónicos e de telecomunicações, “hardware” para computadores e “software” para computadores, baterias, carregadores de baterias, aparelhos e instrumentos para registar, receber, transmitir e/ou reproduzir dados, informação, gravuras, imagens e/ou som, metais preciosos, joalharia, pedras preciosas, produtos de imprensa, artigos de papelaria e cartões codificados magnética e não magneticamente, móveis, molduras, utensílios de cozinha e de uso doméstico, vidraria, porcelana e faiança, têxteis, vestuário, calçado, chapelaria, rendas e bordados, botões, fitas, alfinetes e agulhas, flores artificiais, carpetes, tapetes, jogos e brinquedos electrónicos, químicos usados na indústria, ciência, fotografia e agricultura, tintas, vernizes e lacas, produtos de higiene pessoal, sabões, perfumaria, cosméticos, loções para o cabelo e para o corpo, óleos essenciais, preparações para limpar e branquear, lubrificantes, combustíveis, velas, preparações farmacêuticas, veterinárias e higiénicas, serralharia e pequenos itens de quinquilharia metálica, máquinas e máquinas-ferramentas, cutelaria, navalhas e ferramentas manuais, computadores, máquinas de calcular, aparelhos e instrumentos eléctricos, fotográficos, cinematográficos e ópticos, óculos e óculos de sol, aparelhos e instrumentos cirúrgicos e médicos, aparelhos para iluminação, aquecimento, produção de vapor, cozedura, refrigeração, secagem, ventilação, distribuição de águas e para fins sanitários, veículos, armas de fogo, fogos-de-artifício, artigos de prata, relojoaria e instrumentos cronométricos, instrumentos musicais, revistas, cartões, produtos de papel e de cartão, gravuras, máquinas de escrever e artigos de escritório, materiais de embalagem, borracha e plásticos para uso na manufactura, materiais para calafetar e isolar, couro e imitações de couro e produtos nestas matérias, malas de mão, porta-moedas, carteiras de bolso, estojos em couro, sacos,

bagagem, chapéus-de-chuva, espelhos, cordas, cordéis, redes, tendas, fios e linhas para uso têxtil, cabides, marca-pratos, artigos para costura, coberturas de cama e de mesa, brinquedos e artigos desportivos, alimentos e bebidas, carne, peixe, aves, frutos e legumes em conserva, secos e cozinhados, geleias e molhos de frutas, ovos, leite e produtos lácteos, óleos e gorduras comestíveis, café, chá, cacau, açúcar, arroz, farinha, pão e bolos, condimentos, frutos e legumes frescos, cerveja, água mineral, sumos de frutos e outras bebidas não-alcoólicas, bebidas alcoólicas, produtos florais, tabaco, artigos para fumadores e fósforos; publicidade directa por correio; serviços de agência de compra e venda para terceiros; selecção e aprovisionamento de produtos para indivíduos e negócios; serviços de encomendas (para terceiros); serviços retalhistas de grande armazém; serviços retalhistas de supermercado; serviços de vendas por grosso e a retalho relacionados com a venda de veículos motorizados e peças e acessórios para veículos motorizados; serviços de secretariado; provisão de informação estatística de negócios; organização de exposições para fins comerciais ou publicitários; serviços de assessoria de negócios relacionados com a compilação e o aluguer de listas de endereços; investigações de negócios; serviços de administração de negócios para o processamento de vendas feitas na Internet; serviços de referência e de colocação de pessoal; agências de desalfandegamento de importações-exportações (serviços de agência de importação-exportação); agências para subscrições de jornais; reprodução de documentos; transcrição (incluindo escrita em “stencil-paper”); aluguer de equipamento de escritório; gestão de relacionamentos com clientes; serviços de gestão de negócios relacionados com o comércio electrónico; serviços de gestão e de administração de negócios relacionados com programas de patrocínios; serviços de contabilidade; serviços de beneficência, nomeadamente a administração de negócios relacionados com a organização e a realização de projectos de programas de voluntariado e de serviços comunitários; aluguer de stands de vendas; fornecimento de informações em matéria de contactos comerciais e de negócios; optimização de motores de busca; optimização de tráfego de websites; serviços publicitários através de PPC (pay-per-click); serviços de intermediação comercial; gestão de negócios para prestadores de serviços autónomos; negociação e conclusão de transacções comerciais para terceiros; actualização e manutenção de dados em bases de dados informáticas; serviços de gestão de projectos de negócios para projectos de construção; fornecimento de informações comerciais através de um website; serviços de consultadoria, informação e aconselhamento relacionados com todos os serviços atrás referidos; tudo incluído na classe 35.

[540] 商標 Marca :

ALISPORTS

[210] 編號 N.º : N/127126 [220] 申請日 Data de pedido : 2017/08/22
 [730] 申請人 Requerente : Alibaba Group Holding Limited
 地址 Endereço : Fourth Floor, One Capital Place, P. O. Box 847, George Town, Grand Cayman, Cayman Islands
 國籍 Nacionalidade : 開曼群島 Caimanesa
 活動 Actividade : 商業及工業 comercial e industrial
 [511] 類別 Classe : 38
 [511] 服務 Serviços : Serviços de telecomunicações; serviços de telecomunicações, nomeadamente serviços de transmissão e recepção de dados via redes de telecomunicações; fornecimento de serviços de teleconferência multimédia, de videoconferência e de reuniões em linha na Web que permitem visualizar, partilhar, editar e discutir entre participantes de modo simultâneo

e assíncrono, documentos, dados e imagens através de um navegador Web; fornecimento aos clientes de acesso a relatórios em linha sobre o desempenho, a eficiência, e o estado de aplicações, teleconferências, videoconferências e reuniões na Web; fornecimento de acesso remoto seguro aos utilizadores através da Internet a redes informáticas privadas; prestação de informações nas áreas de transmissão segura de dados e informações; serviços de consultadoria nas áreas de serviços de transmissão segura de dados e de informações; prestação de serviços de colaboração em linha (serviços de telecomunicações) que permitem aos utilizadores aceder a aplicações, plataformas, documentos, dados, listas de tarefas, e fóruns de discussão partilhados entre si; serviços de difusão na Internet; fornecimento de uma base de dados de informações em linha relacionadas com uma plataforma baseada na Web para apresentação de reclamações; fornecimento de acesso de telecomunicações e ligações a bases de dados de computadores e à Internet; serviços de comunicação electrónicos; serviços de telecomunicações interactivos; telecomunicações de informação (páginas Web), programas e dados de computador; fornecimento de ligações de telecomunicações à Internet ou a bases de dados; fornecimento de acesso de telecomunicações a facilidades e estruturas da “web” a nível mundial; comunicação por terminais de computador; comunicação por redes de fibra óptica; transmissão de mensagens, informações, dados, documentos e imagens auxiliada por computador; transmissão de fax; envio de mensagens; serviços de radiomensagem; aluguer de modems; serviços de comunicação de dados por meios electrónicos; aluguer de equipamento de telecomunicações; serviços de envio, recepção e reenvio de mensagens electrónicas; fornecimento de serviços de telecomunicações para a recolha, transmissão e entrega de dados por meios electrónicos; intercâmbio electrónico de voz, dados, áudio, vídeo, texto e gráficos acessíveis através de redes informáticas e de telecomunicações; serviços de mensagens instantâneas; serviços de comunicação através de telemóveis; fornecimento de serviços de telecomunicações para a recolha, transmissão e entrega de mensagens de correio, de informação de imagens fixas e/ou imagens animadas, tal como caracteres, mensagens, música e imagens, telegramas, informação e dados por meios mecânicos, electrónicos, telefone, telex, cabo, computador e satélite; transmissão, difusão e recepção de áudio, vídeo, imagens fixas e animadas e dados tanto em formato comprimido ou descomprimido e tanto em tempo real ou tempo diferido; serviços electrónicos de transmissão de mensagens, de conferência e de transmissão de ordens; serviços de videoconferência; comunicação por painéis de afixação electrónicos que permitem aos utilizadores executar uma conversa interactiva em tempo real entre um terminal de computador e painéis de afixação electrónicos contendo informação de imagens fixas e imagens animadas e informação de voz tal como caracteres; fornecimento de painéis de afixação electrónicos e painéis de afixação de mensagens para transmissão de mensagens; fornecimento de fóruns de discussão; streaming de material áudio na internet; streaming de material vídeo na internet; serviços de teledifusão; serviços de transmissão televisiva “pay-per-view”; serviços de difusão de vídeos, difusão e transmissão de programas de rádio e de televisão; difusão de música; transmissão de música, filmes, programas interactivos, vídeos, jogos de computador electrónicos; transmissão de informação relacionada com compras “on-line” e serviços de venda a retalho em geral; serviços de transmissão de “video-on-demand”; serviços de agência de notícias; fornecimento de acesso a uma base de dados de computador na rede mundial de computadores para procurar e recolher informações, dados, “websites” e meios disponíveis em redes de computadores; fornecimento de acesso ao utilizador a uma base de dados de computadores contendo publicações electrónicas, painéis de afixação, bases de dados e informação acessível via computador; operação de “chat rooms” (serviços de “chat room”); acesso de utilizadores múltiplos a redes de informação mundiais de computadores para a transferência e disseminação de uma vasta quantidade de informação; fornecimento de acesso a um “website” numa rede mundial de computadores através da qual terceiros

podem oferecer produtos e serviços, colocar e efectuar encomendas, efectuar contractos e transaccionar negócios; fornecimento de acesso a um “website” interactivo numa rede mundial de computadores para terceiros colocarem informações, responderem a pedidos e colocarem e efectuarem encomendas para produtos, serviços e oportunidades de negócios; serviços de comunicação, nomeadamente, serviços de mensagens digitais numéricas e de texto; transmissão de informação por comunicações de dados para auxiliar em tomadas de decisões; transmissão de informação por sistemas de comunicação de vídeo; serviços de conferência na “web”; serviços de comunicação electrónica para estabelecer “chat rooms” virtuais via mensagens de texto; fornecimento de painéis de afixação electrónicos para a colocação e transmissão de mensagens entre utilizadores de computadores referentes a produtos, serviços e informações e oportunidades de negócios; fornecimento de um painel de afixação interactivo em linha para a colocação, promoção, venda e revenda de itens via uma rede global de computadores; fornecimento de serviços de correio electrónico e reenvio de correio electrónico; comunicação de áudio e de vídeo via computadores e redes de computadores, e via uma rede de comunicações mundial; fornecimento de acesso a computadores e aluguer de tempo de acesso a painéis de afixação e bases de dados interactivas em linha; fornecimento de acesso a painéis de afixação electrónicos para a colocação e transmissão de mensagens entre utilizadores de computadores referentes a produtos, serviços e oportunidades de negócios; fornecimento de acesso a calendários, livros de endereços e agenda electrónica, através de redes de computadores locais e mundiais; fornecimento de acesso e recursos para videoconferência e/ou conferência telefónica à distância; fornecimento de ligações informáticas a sítios “web” de terceiros para facilitar o comércio electrónico e transacções no mundo real; serviços de consultadoria, informação e aconselhamento relacionados com todos os serviços atrás referidos; tudo incluído na classe 38.

[540] 商標 Marca

ALISPORTS

- [210] 編號 N.º : N/127127 [220] 申請日 Data de pedido : 2017/08/22
- [730] 申請人 Requerente : Alibaba Group Holding Limited
地址 Endereço : Fourth Floor, One Capital Place, P. O. Box 847, George Town, Grand Cayman, Cayman Islands
- 國籍 Nacionalidade : 開曼群島 Caimanesa
活動 Actividade : 商業及工業 comercial e industrial
- [511] 類別 Classe : 41
- [511] 服務 Serviços : Educação; formação; entretenimento; actividades desportivas e culturais; publicação de textos, livros e jornais (sem ser textos publicitários); publicação de diagramas, imagens e fotografias; publicação de jornais, publicações periódicas e revistas; serviços de educação, formação e instrução em matéria de telecomunicações, computadores, programas de computador, concepção de “websites”, comércio electrónico, gestão de negócios comerciais e publicidade; fornecimento de educação, recreação, instrução, ensino e formação tanto interactivos como não interactivos; concepção de cursos educativos, exames e qualificações; organização e operação de clubes para entusiastas de automóveis e para proprietários de automóveis; entretenimento na natureza de corridas de automóveis; entretenimento fornecido através de meios electrónicos e digitais interactivos; serviços de jogos electrónicos fornecidos através da Internet; fornecimento de informações relacionadas com educação, formação, entretenimento, diversão, actividades desportivas, sociais e culturais; fornecimento de publicações electrónicas em linha (não transferíveis); planeamento, organização,

apresentação e direcção de concursos de canto; planeamento, organização, apresentação e direcção de concertos; planeamento, organização, apresentação e direcção de eventos e cursos didácticos ou recreativos; planeamento, organização, apresentação e realização de concursos e missões inerentes a jogos; serviços de agências de bilhetes para eventos recreativos; informações relacionadas com entretenimento ou educação prestadas em linha a partir de uma base de dados informática ou da internet; fornecimento de música digital (não transferível) através da internet; fornecimento de música digital (não transferível) fornecida de locais na web MP3 (Moving Picture Experts Group-1 audio layer 3) pela internet; serviços de entretenimento e de educação relacionados com planeamento, produção e distribuição de som, imagens, música digital, filmes, material áudio, visual ou audiovisual, em directo ou gravado, para difusão por cabo terrestre, canais de satélite, pela internet, por sistemas sem fios ou com fios e outros meios de comunicação; serviços de entretenimento musical; aluguer de registos sonoros (gravações); preparação de programas de entretenimento, educativos, documentais e de notícias para difusão; serviços de reportagem jornalística; informações relacionadas com acontecimentos desportivos ou culturais, actualidades e notícias de última hora prestadas por meio de transmissão de televisão por satélite, da internet ou por outros meios electrónicos; produção televisiva, radiofónica e cinematográfica; serviços de programação televisiva “premium” ou por pagamento e serviços de programação televisiva; planeamento de programas de entretenimento televisivos; provisão de informação sobre entretenimento, conteúdo multimédia, programas televisivos de entretenimento e provisão de filmes em linha; preparação e produção de programas de televisão; fornecimento de informação, dados, gráficos, som, música, vídeos, animação e texto destinados a divertimento; serviços de jogos; fornecimento de instalações recreativas, desportivas e de ginásio de clubes; espectáculos de grupos musicais; serviços de divertimento em clubes, discotecas, espectáculos de moda e clubes nocturnos; serviços de clube relacionados com serviços de entretenimento, educação e cultura; organização, direcção e fornecimento de conferências, convenções, congressos, seminários e cursos de formação; organização e direcção de espectáculos de moda, espectáculos educativos e actuações, exposições e espectáculos culturais (para fins culturais ou educacionais); serviços de exposição e galeria de arte; serviços de galeria de arte relacionados com leasing de obras de belas artes; serviços de formação relacionados com saúde e segurança no trabalho, e conservação ambiental; fornecimento de aulas sobre charutos, aulas de prova de vinhos; fornecimento de informações didácticas sobre materiais de pesquisa e respectivo agenciamento; arranjo, organização, planeamento e gestão de seminários; adestramento de animais; direcção de produção de programas para emissão; serviços de instrução relacionados com a operação de máquinas e equipamentos, incluindo equipamentos audiovisuais destinados à produção de programas para emissão; fornecimento de estúdios de áudio e de vídeo; exploração de instalações desportivas; fornecimento de instalações para filmes, espectáculos, peças de teatro, música ou formação didáctica; agências para reservas de entretenimento; aluguer e leasing de filmes cinematográficos (cine filmes); aluguer e leasing de instrumentos musicais; aluguer e leasing de programas de televisão; aluguer e leasing de aparelhos de televisão; bibliotecas de empréstimo de livros; serviços de biblioteca de arquivo; serviços de legendagem; serviços de interpretação de linguagem gestual; fornecimento de jogos de vídeo, jogos de computador, som ou imagens ou filmes através de redes de telecomunicações ou de computadores; fornecimento de jogos de computador e de concursos em linha; aluguer de fitas de vídeo pré-gravadas; aluguer e leasing de máquinas de jogos; empréstimo de equipamentos de jogos de tipo salão de jogos; empréstimo de gravuras; fotografia; serviços de tradução; serviços de interpretação; programas de educação e formação no domínio da gestão de risco; programas de educação e formação relacionados com certificação; fornecimento de notícias; serviços de lotaria; fornecimento de vídeos on-line, não descarregáveis; tutoria;

serviços de consultadoria, informação e assessoria relacionados com os serviços atrás referidos; tudo incluído na classe 41.

[540] 商標 Marca

ALISPORTS

- [210] 編號 N.º : N/127128 [220] 申請日 Data de pedido : 2017/08/22
- [730] 申請人 Requerente : Alibaba Group Holding Limited
地址 Endereço : Fourth Floor, One Capital Place, P. O. Box 847, George Town, Grand Cayman, Cayman Islands
- 國籍 Nacionalidade : 開曼群島 Caimanesa
活動 Actividade : 商業及工業 comercial e industrial
- [511] 類別 Classe : 42
- [511] 服務 Serviços : Serviços científicos e tecnológicos, bem como serviços de pesquisas e concepção a eles referentes, serviços de análises e pesquisas industriais; concepção de sistemas de manufatura de automóveis; concepção e desenvolvimento de hardware e software informático; software como um serviço (SaaS); serviços informáticos relacionados com a transmissão de informação, dados, documentos, e imagens na Internet; serviços informáticos relacionados com a provisão de um acesso em linha a base de dados interactivas apresentando programação de filmes, pré-visualizações, trailers, actividades desportivas, concertos, notícias sobre celebridades e entretenimento e outras informações relacionadas; serviços de fornecedor de serviços de aplicações (ASP), nomeadamente alojamento de aplicações de software de terceiros; serviços de fornecedor de serviços de aplicações (ASP) relacionados com software nos domínios da conferência Web, da audioconferência, do envio de mensagens electrónicas, da partilha de documentos, da videoconferência e do processamento de voz e chamadas telefónicas; fornecimento de software não descarregável em linha para facilitar a interoperabilidade de múltiplas aplicações informáticas; serviços de inspecção técnica para veículos motorizados e pneus para veículos motorizados; serviços de informação técnica nomeadamente em áreas de veículos motorizados, peças sobressalentes, acessórios de automóveis e pneus; serviços de assistência técnica (consultadoria técnica) no domínio do software e aplicações informáticas fornecidos em linha, por correio electrónico e por telefone; serviços informáticos, nomeadamente, a criação de uma comunidade em linha para utilizadores registados participarem em debates, obterem reacções dos seus pares, constituírem comunidades virtuais, participarem em actividades de rede social e trocar documentos; assessoria tecnológica prestada a utilizadores da Internet através de uma linha directa de apoio; serviços informáticos, nomeadamente criação de índices de informação, sítios e recursos disponíveis em redes informáticas; disponibilização de motores de pesquisa; concepção de computadores, computadores portáteis (“notebooks”), computadores portáteis (“laptops”), computadores portáteis e computadores de mão; concepção de assistentes pessoais digitais (PDA) e de leitores multimédia portáteis; concepção de telemóveis e de telefones inteligentes; concepção de câmaras digitais; serviços informáticos; programação para computadores; serviços de integração informática; serviços de análise informática; programação de computadores relacionada com protecção contra vírus; serviços de software de sistemas informáticos; serviços informáticos relacionados com o fornecimento de serviços de ligação directa entre utilizadores de computadores para troca de dados; concepção de software informático; serviços de concepção de sistemas informáticos; concepção e desenvolvimento de páginas web; alojamento de páginas web para terceiros; alojamento de software de aplicação destinado à pesquisa e à recuperação de informações em bases de dados

e redes informáticas; fornecimento de informações técnicas em resposta a pedidos específicos de utilizadores finais, por telefone ou através de redes informáticas mundiais; serviços de consultadoria relacionados com software; serviços informáticos relacionados com pesquisa personalizada de bases de dados informáticas e de sítios web; codificação e descodificação de sinais informáticos e electrónicos; conversão de dados e documentos em suportes não electrónicos para formato de suportes electrónicos; serviços de teste e de avaliação de produtos; serviços de arquitectura e de “design”; decoração de interiores para edifícios, escritórios e apartamentos; serviços de informações sobre computadores e redes informáticas; fornecimento de programas de gestão de riscos de segurança informática; serviços de informações, conhecimentos e testes de segurança informática; serviços de garantia de qualidade; serviços informáticos relacionados com a certificação de transacções comerciais e preparação de relatórios para os mesmos; serviços de segurança para controlo de acesso a computadores (serviços de segurança de computador), redes electrónicas e bases de dados; segurança da transmissão de dados e de transacções através de redes informáticas; consultadoria no domínio da segurança de dados; consultadoria tecnológica relativa à protecção (segurança) das telecomunicações; serviços de segurança de redes informáticas de comunicações; fornecimento de informações nas áreas da Internet, world wide web e segurança de redes informáticas de comunicações; serviços de consultadoria nas áreas da Internet, world wide web e segurança de redes informáticas de comunicações, serviços de segurança de informações; serviços de autenticação para segurança informática; serviços informáticos relacionados com a autenticação online de assinaturas electrónicas; back-up externo de dados; armazenamento de dados electrónicos; fornecimento de informação sobre tecnologia e programação informática através de um website; serviços de cartografia; computação em nuvem; aluguer de software de entretenimento; engenharia civil; serviços de consultadoria, informação e assessoria relacionados com os serviços atrás referidos; tudo incluído na classe 42.

[540] 商標 Marca :

ALISPORTS

- [210] 編號 N.º : N/127129 [220] 申請日 Data de pedido : 2017/08/22
- [730] 申請人 Requerente : Alibaba Group Holding Limited
- 地址 Endereço : Fourth Floor, One Capital Place, P. O. Box 847, George Town, Grand Cayman, Cayman Islands
- 國籍 Nacionalidade : 開曼群島 Caimanesa
- 活動 Actividade : 商業及工業 comercial e industrial
- [511] 類別 Classe : 45
- [511] 服務 Serviços : Serviços pessoais e sociais prestados por terceiros destinados a satisfazer as necessidades dos indivíduos; serviços de acção social; serviços de encontros; serviços jurídicos; serviços de registo de nomes de domínio; consultadoria de propriedade intelectual; investigação jurídica; serviços de preparação de documentos jurídicos; administração jurídica de licenças; licenciamento de propriedade intelectual; serviços de contencioso; serviços alternativos de resolução de litígios; serviços de arbitragem; serviços de vigilância e segurança; serviços de protecção pessoal; aluguer de vestuário; prestação de serviços de protecção (segurança) através de estações centrais eléctricas para sistemas de protecção contra intrusos, anti-roubo e contra incêndios; serviços de monitorização de alarmes contra intrusos e anti-roubo, dispositivos de detecção de incêndios e inundações e serviços de monitorização de alarme; serviços domésticos; concessão de licenças de dados digitais, imagens fixas, ima-

gens cinéticas, som e texto; criação, compilação e manutenção de um registo de nomes de domínio; inspecção de bagagens para fins de segurança; serviços de investigação de antecedentes pessoais; serviços de segurança para a protecção dos bens e dos indivíduos; autenticação online de assinaturas electrónicas; serviços funerários; serviços de rede social em linha; libertação de pombas para ocasiões especiais; serviços de tanatopraxia; serviços de informações, consultadoria e assessoria relacionados com os serviços atrás referidos; todos incluídos na classe 45.

[540] 商標 Marca :

ALISPORTS

[210] 編號 N.º : N/127133 [220] 申請日 Data de pedido : 2017/08/22
 [730] 申請人 Requerente : Salt & Sugar (S&S) - Comércio Internacional, Sociedade unipessoal, Lda.
 地址 Endereço : Av. Jardins do Oceano, No.568-B, Elm Court, 18º andar A, Taipa, Macau (provisória)
 國籍 Nacionalidade : 根據澳門法例成立 Constituída segundo as leis de Macau
 活動 Actividade : 商業 comercial
 [511] 類別 Classe : 43
 [511] 服務 Serviços : Serviços de restauração (alimentação).
 [540] 商標 Marca :



[591] 商標顏色 Cores de marca : Verde e castanho CMYK 45/16/91/ 0 CMYK 0/50/100/65

[210] 編號 N.º : N/127134 [220] 申請日 Data de pedido : 2017/08/24
 [730] 申請人 Requerente : Aruze Gaming Hong Kong Limited
 地址 Endereço : Unit 509, 5/F. Chater House, 8 Connaught Road Central Hong Kong, Hong Kong
 國籍 Nacionalidade : 根據香港法例成立 Constituída segundo as leis de H.K.
 活動 Actividade : 商業及工業 comercial e industrial
 [511] 類別 Classe : 28
 [511] 產品 Produtos : Máquinas de jogo electrónico, nomeadamente, dispositivos que aceitam apostas; máquinas de jogo para jogos; máquinas de jogo que geram ou exibem resultados de aposta; máquinas para jogos de fortuna e azar; "Slot machines"; máquinas de jogo de casino reconfiguráveis e software operativo de jogo para o mesmo vendidos como uma unidade.
 [540] 商標 Marca :

终极 神龍财富
 XTREME DRAGON'S FORTUNE

[210] 編號 N.º : N/127135 [220] 申請日 Data de pedido : 2017/08/22
 [730] 申請人 Requerente : The Hongkong Land Company, Limited
 地址 Endereço : 8th Floor, One Exchange Square, 8 Connaught Place, Hong Kong
 國籍 Nacionalidade : 根據香港法例成立 Constituída segundo as leis de H.K.
 活動 Actividade : 商業 comercial

[511] 類別 Classe : 35
 [511] 服務 Serviços : 飯店商業管理;商業管理和組織諮詢;為消費者提供商業信息和建議(消費者建議機構);樣品散發;市場營銷研究;組織商業或廣告展覽;替他人採購(替其他企業購買商品或服務);廣告宣傳本的出版;廣告宣傳;公共關係;替他人推銷;尋找贊助;廣告空間出租;為零售目的在通訊媒體上展示商品;為廣告或銷售組織時裝展覽;銷售展示架出租。

[540] 商標 Marca :

boutique boulevard

[210] 編號 N.º : N/127136 [220] 申請日 Data de pedido : 2017/08/22

[730] 申請人 Requerente : The Hongkong Land Company, Limited
 地址 Endereço : 8th Floor, One Exchange Square, 8 Connaught Place, Hong Kong
 國籍 Nacionalidade : 根據香港法例成立 Constituída segundo as leis de H.K.
 活動 Actividade : 商業 comercial

[511] 類別 Classe : 36

[511] 服務 Serviços : 不動產代理;不動產經紀;租金托收;公寓出租;金融評估(保險、銀行、不動產);不動產出租;商品房銷售;不動產管理;不動產估價;經紀;公寓管理;住所代理(公寓)。

[540] 商標 Marca :

boutique boulevard

[210] 編號 N.º : N/127137 [220] 申請日 Data de pedido : 2017/08/22

[730] 申請人 Requerente : The Hongkong Land Company, Limited
 地址 Endereço : 8th Floor, One Exchange Square, 8 Connaught Place, Hong Kong
 國籍 Nacionalidade : 根據香港法例成立 Constituída segundo as leis de H.K.
 活動 Actividade : 商業 comercial

[511] 類別 Classe : 41

[511] 服務 Serviços : 教育信息;娛樂信息;組織表演(演出);提供娛樂設施;提供體育設施;書籍出版;電子書籍和雜誌的在綫出版;培訓;安排和組織會議;俱樂部服務(娛樂或教育);安排和組織音樂會;為娛樂目的組織時裝表演;為娛樂組織時裝展覽;娛樂消遣信息;演出座位預訂;健身俱樂部(健身和體能訓練);提供博物館設施(表演、展覽);在綫預訂表演席位;通過網站提供娛樂資訊;在綫預訂娛樂設施;在綫預訂體育設施;在綫預訂會議設施。

[540] 商標 Marca :

boutique boulevard

[210] 編號 N.º : N/127138 [220] 申請日 Data de pedido : 2017/08/22

[730] 申請人 Requerente : The Hongkong Land Company, Limited
 地址 Endereço : 8th Floor, One Exchange Square, 8 Connaught Place, Hong Kong
 國籍 Nacionalidade : 根據香港法例成立 Constituída segundo as leis de H.K.
 活動 Actividade : 商業 comercial

[511] 類別 Classe : 43

[511] 服務 Serviços : 備辦宴席;預訂臨時住所;會議室出租;餐館;流動飲食供應;咖啡館;住所代理(旅館、供膳寄宿處);茶館;飯店;酒吧服務;寄宿處預訂;旅館預訂;在綫預訂臨時住宿服務;在綫預訂酒店;在綫預訂供膳寄宿處;在綫預訂餐飲服務。

[540] 商標 Marca :

boutique boulevard

[210] 編號 N.º : N/127139 [220] 申請日 Data de pedido : 2017/08/22
 [730] 申請人 Requerente : 中國金龍(澳門)煙草有限公司
 地址 Endereço : 澳門羅理基博士大馬路600E第一國際商業中心11樓P11-07
 國籍 Nacionalidade : 根據澳門法例成立 Constituída segundo as leis de Macau
 活動 Actividade : 商業 comercial
 [511] 類別 Classe : 33
 [511] 產品 Produtos : 含酒精的飲料(啤酒除外)。
 [540] 商標 Marca :



[210] 編號 N.º : N/127140 [220] 申請日 Data de pedido : 2017/08/22
 [730] 申請人 Requerente : 中國金龍(澳門)煙草有限公司
 地址 Endereço : 澳門羅理基博士大馬路600E第一國際商業中心11樓P11-07
 國籍 Nacionalidade : 根據澳門法例成立 Constituída segundo as leis de Macau
 活動 Actividade : 商業 comercial
 [511] 類別 Classe : 34
 [511] 產品 Produtos : 煙草。
 [540] 商標 Marca :



[210] 編號 N.º : N/127141 [220] 申請日 Data de pedido : 2017/08/22
 [730] 申請人 Requerente : BNI全球有限公司
 BNI Global, LLC
 地址 Endereço : 11525 North Community House Road, Suite 475, Charlotte, North Carolina 28277, USA
 國籍 Nacionalidade : 美國 Americana
 活動 Actividade : 商業及工業 comercial e industrial
 [511] 類別 Classe : 35
 [511] 服務 Serviços : 商業管理輔助;商業信息代理;商業管理顧問;商業專業諮詢;商業信息;商業中介服務;職業介紹;市場營銷;廣告;商業企業遷移。
 [540] 商標 Marca :

Local Business-Global Network

[210] 編號 N.º : N/127142 [220] 申請日 Data de pedido : 2017/08/22
 [730] 申請人 Requerente : BNI全球有限公司
 BNI Global, LLC
 地址 Endereço : 11525 North Community House Road, Suite 475, Charlotte, North Carolina 28277, USA
 國籍 Nacionalidade : 美國 Americana
 活動 Actividade : 商業及工業 comercial e industrial
 [511] 類別 Classe : 41
 [511] 服務 Serviços : 教育;教學;培訓;教育信息;安排和組織大會;安排和組織專題研討會;安排和組織培訓班;
 書籍出版;俱樂部服務(娛樂或教育);文字出版。
 [540] 商標 Marca :

Local Business-Global Network

[210] 編號 N.º : N/127143 [220] 申請日 Data de pedido : 2017/08/22
 [730] 申請人 Requerente : BNI全球有限公司
 BNI Global, LLC
 地址 Endereço : 11525 North Community House Road, Suite 475, Charlotte, North Carolina 28277, USA
 國籍 Nacionalidade : 美國 Americana
 活動 Actividade : 商業及工業 comercial e industrial
 [511] 類別 Classe : 35
 [511] 服務 Serviços : 商業管理輔助;商業信息代理;商業管理顧問;商業專業諮詢;商業信息;商業中介服務;職業
 介紹;市場營銷;廣告;商業企業遷移。
 [540] 商標 Marca :



[210] 編號 N.º : N/127144 [220] 申請日 Data de pedido : 2017/08/22
 [730] 申請人 Requerente : BNI全球有限公司
 BNI Global, LLC
 地址 Endereço : 11525 North Community House Road, Suite 475, Charlotte, North Carolina 28277, USA
 國籍 Nacionalidade : 美國 Americana
 活動 Actividade : 商業及工業 comercial e industrial
 [511] 類別 Classe : 41
 [511] 服務 Serviços : 教育;教學;培訓;教育信息;安排和組織大會;安排和組織專題研討會;安排和組織培訓班;
 書籍出版;俱樂部服務(娛樂或教育);文字出版。
 [540] 商標 Marca :



[210] 編號 N.º : N/127145 [220] 申請日 Data de pedido : 2017/08/22
 [730] 申請人 Requerente : BNI全球有限公司
 BNI Global, LLC

- 地址 Endereço : 11525 North Community House Road, Suite 475, Charlotte, North Carolina 28277, USA
 國籍 Nacionalidade : 美國 Americana
 活動 Actividade : 商業及工業 comercial e industrial
 [511] 類別 Classe : 35
 [511] 服務 Serviços : 商業管理輔助; 商業信息代理; 商業管理顧問; 商業專業諮詢; 商業信息; 商業中介服務; 職業介紹; 市場營銷; 廣告; 商業企業遷移。
 [540] 商標 Marca :

Changing the Way the World Does Business

- [210] 編號 N.º : N/127146 [220] 申請日 Data de pedido : 2017/08/22
 [730] 申請人 Requerente : BNI全球有限公司
 BNI Global, LLC
 地址 Endereço : 11525 North Community House Road, Suite 475, Charlotte, North Carolina 28277, USA
 國籍 Nacionalidade : 美國 Americana
 活動 Actividade : 商業及工業 comercial e industrial
 [511] 類別 Classe : 41
 [511] 服務 Serviços : 教育; 教學; 培訓; 教育信息; 安排和組織大會; 安排和組織專題研討會; 安排和組織培訓班; 書籍出版; 俱樂部服務(娛樂或教育); 文字出版。
 [540] 商標 Marca :

Changing the Way the World Does Business

- [210] 編號 N.º : N/127147 [220] 申請日 Data de pedido : 2017/08/22
 [730] 申請人 Requerente : BNI全球有限公司
 BNI Global, LLC
 地址 Endereço : 11525 North Community House Road, Suite 475, Charlotte, North Carolina 28277, USA
 國籍 Nacionalidade : 美國 Americana
 活動 Actividade : 商業及工業 comercial e industrial
 [511] 類別 Classe : 35
 [511] 服務 Serviços : 商業管理輔助; 商業信息代理; 商業管理顧問; 商業專業諮詢; 商業信息; 商業中介服務; 職業介紹; 市場營銷; 廣告; 商業企業遷移。
 [540] 商標 Marca :

Givers Gain

- [210] 編號 N.º : N/127148 [220] 申請日 Data de pedido : 2017/08/22
 [730] 申請人 Requerente : BNI全球有限公司
 BNI Global, LLC
 地址 Endereço : 11525 North Community House Road, Suite 475, Charlotte, North Carolina 28277, USA
 國籍 Nacionalidade : 美國 Americana
 活動 Actividade : 商業及工業 comercial e industrial
 [511] 類別 Classe : 41
 [511] 服務 Serviços : 教育; 教學; 培訓; 教育信息; 安排和組織大會; 安排和組織專題研討會; 安排和組織培訓班; 書籍出版; 俱樂部服務(娛樂或教育); 文字出版。

[540] 商標 Marca :

Givers Gain

[210] 編號 N.º : N/127149 [220] 申請日 Data de pedido : 2017/08/22
[730] 申請人 Requerente : BNI全球有限公司
BNI Global, LLC
地址 Endereço : 11525 North Community House Road, Suite 475, Charlotte, North Carolina 28277, USA
國籍 Nacionalidade : 美國 Americana
活動 Actividade : 商業及工業 comercial e industrial
[511] 類別 Classe : 35
[511] 服務 Serviços : 商業管理輔助;商業信息代理;商業管理顧問;商業專業諮詢;商業信息;商業中介服務;職業介紹;市場營銷;廣告;商業企業遷移。
[540] 商標 Marca :

BNI Connect

[210] 編號 N.º : N/127150 [220] 申請日 Data de pedido : 2017/08/22
[730] 申請人 Requerente : BNI全球有限公司
BNI Global, LLC
地址 Endereço : 11525 North Community House Road, Suite 475, Charlotte, North Carolina 28277, USA
國籍 Nacionalidade : 美國 Americana
活動 Actividade : 商業及工業 comercial e industrial
[511] 類別 Classe : 41
[511] 服務 Serviços : 教育;教學;培訓;教育信息;安排和組織大會;安排和組織專題研討會;安排和組織培訓班;書籍出版;俱樂部服務(娛樂或教育);文字出版。
[540] 商標 Marca :

BNI Connect

[210] 編號 N.º : N/127151 [220] 申請日 Data de pedido : 2017/08/22
[730] 申請人 Requerente : BNI全球有限公司
BNI Global, LLC
地址 Endereço : 11525 North Community House Road, Suite 475, Charlotte, North Carolina 28277, USA
國籍 Nacionalidade : 美國 Americana
活動 Actividade : 商業及工業 comercial e industrial
[511] 類別 Classe : 35
[511] 服務 Serviços : 商業管理輔助;商業信息代理;商業管理顧問;商業專業諮詢;商業信息;商業中介服務;職業介紹;市場營銷;廣告;商業企業遷移。
[540] 商標 Marca :

International Networking Week

- [210] 編號 N.º : N/127152 [220] 申請日 Data de pedido : 2017/08/22
- [730] 申請人 Requerente : BNI全球有限公司
BNI Global, LLC
- 地址 Endereço : 11525 North Community House Road, Suite 475, Charlotte, North Carolina 28277, USA
- 國籍 Nacionalidade : 美國 Americana
- 活動 Actividade : 商業及工業 comercial e industrial
- [511] 類別 Classe : 41
- [511] 服務 Serviços : 教育; 教學; 培訓; 教育信息; 安排和組織大會; 安排和組織專題研討會; 安排和組織培訓班; 書籍出版; 俱樂部服務(娛樂或教育); 文字出版。
- [540] 商標 Marca :

International Networking Week

- [210] 編號 N.º : N/127153 [220] 申請日 Data de pedido : 2017/08/22
- [730] 申請人 Requerente : Celgene Corporation
- 地址 Endereço : 86 Morris Avenue, Summit, New Jersey 07901, USA
- 國籍 Nacionalidade : 美國 Americana
- 活動 Actividade : 商業及工業 comercial e industrial
- [511] 類別 Classe : 5
- [511] 產品 Produtos : Produtos farmacêuticos para o tratamento da leucemia, outros tipos de cancro e doenças auto-imunes; produtos farmacêuticos, nomeadamente medicamentos inibidores da citocina; produtos farmacêuticos que modulam o sistema imunológico.
- [540] 商標 Marca :

艾迪发

- [210] 編號 N.º : N/127157 [220] 申請日 Data de pedido : 2017/08/22
- [730] 申請人 Requerente : STARLUX INVESTMENTS LIMITED
- 地址 Endereço : 6F., No. 153, Sec. 1, Xincheng S. Rd., Da'an Dist., Taipei City 106, Taiwan China
- 活動 Actividade : 商業及工業 comercial e industrial
- [511] 類別 Classe : 39
- [511] 服務 Serviços : 航空運輸; 航空貨運承攬; 乘客運輸; 旅客運輸; 觀光旅遊的運輸服務; 車輛運輸; 倉儲資訊; 貨物包裝; 郵購貨物遞送; 為快遞業者提供物件代收服務; 交通工具租賃; 車輛出租; 船舶出租; 飛機包租; 飛機出租; 導航系統出租; 安排旅遊; 安排觀光旅遊; 旅遊預約; 旅行預約; 安排航海旅遊; 代辦出入國手續; 代售國內外運輸事業之客票; 代預訂國內外運輸事業之客票; 運輸工具預約; 運輸預約; 提供旅遊資訊; 旅客陪同; 為旅遊預訂座位; 為旅行目的提供行車指引; 提供運輸資訊; 以電腦追蹤貨物運送過程之服務; 交通資訊; 提供電子地理資訊; 藉由通訊網路提供不可下載之電子地圖服務; 提供衛星導航服務; 運輸經紀; 貨運經紀; 電子儲存紀錄載體或文件的保管; 貴重物品之警衛護運。
- [540] 商標 Marca :



- [591] 商標顏色 Cores de marca : 如圖所示之玫瑰金, 金色和鐵灰色。

- [210] 編號 N.º : N/127158 [220] 申請日 Data de pedido : 2017/08/22
- [730] 申請人 Requerente : The Polo/Lauren Company, L.P.
 地址 Endereço : 650 Madison Avenue, New York, New York 10022, United States
 國籍 Nacionalidade : 美國 Americana
 活動 Actividade : 商業及工業 comercial e industrial
- [511] 類別 Classe : 9
- [511] 產品 Produtos : Binóculos, estojos para óculos, lunetas, estojos para lunetas, correntes para lunetas, cordões para lunetas, armações para óculos, correntes para óculos, cordões para óculos, óculos, caixas para óculos, armações de óculos, lentes para óculos, monóculos, estojos para óculos de sol, cordões para óculos de sol, armações para óculos de sol, correntes para óculos de sol, óculos de sol; dispositivos electrónicos móveis utilizáveis; relógios inteligentes.
- [540] 商標 Marca :

拉夫勞倫

- [210] 編號 N.º : N/127159 [220] 申請日 Data de pedido : 2017/08/22
- [730] 申請人 Requerente : Sansui Acoustics Research Corporation
 地址 Endereço : Vistra Corporate Services Centre, Wickhams Cay II, Road Town, Tortola, VG1110, British Virgin Islands
 國籍 Nacionalidade : 英屬維爾京斯島 Ilhas Virgens Britânicas
 活動 Actividade : 商業及工業 comercial e industrial
- [511] 類別 Classe : 7
- [511] 產品 Produtos : Aparelhos electromecânicos para a preparação de bebidas; liquidificadores eléctricos de uso doméstico; máquinas para cortar pão; abre-latas eléctricos; aparelhos eléctricos para limpeza de tapetes e carpetes; máquinas eléctricas para lavagem de tapetes e carpetes; instalações centrais de limpeza a vácuo; moinhos de café, não sendo manuais; máquinas de lavar loiça; máquinas de secar loiça; batedeiras eléctricas; aparelhos electromecânicos para a preparação de alimentos; robôs de cozinha, eléctricos; espremedores de fruta eléctricos, de uso doméstico; máquinas para raspar legumes; trituradoras eléctricas de uso doméstico; extractores de sumo, eléctricos; máquinas de cozinha, eléctricas; facas eléctricas; picadoras de carne; trituradoras de carne; máquinas descascadoras; máquinas de costura; aspiradores; sacos para aspiradores; tubos de aspiradores; máquinas de lavar loiça; máquinas para torcer a roupa; geradores de electricidade; ferramentas eléctricas, incluindo berbequins eléctricos, berbequins sem fios, berbequins sem fios com aparafusadoras, serras circulares eléctricas, afiadoras angulares eléctricas, polidoras angulares eléctricas e aparafusadoras eléctricas.
- [540] 商標 Marca :



- [210] 編號 N.º : N/127160 [220] 申請日 Data de pedido : 2017/08/22
- [730] 申請人 Requerente : Sansui Acoustics Research Corporation
 地址 Endereço : Vistra Corporate Services Centre, Wickhams Cay II, Road Town, Tortola, VG1110, British Virgin Islands
 國籍 Nacionalidade : 英屬維爾京斯島 Ilhas Virgens Britânicas
 活動 Actividade : 商業及工業 comercial e industrial

- [511] 類別 Classe : 11
- [511] 產品 Produtos : Aparelhos de ar condicionado; dispositivos para o arrefecimento do ar; aparelhos para a desodorização do ar; secadores de ar; instalações de filtragem de ar; aquecedores de ar, reaquecedores de ar, aparelhos eléctricos de aquecimento; aparelhos de ionização para o tratamento do ar; aparelhos e máquinas para a purificação do ar; esterilizadores de ar; aparelhos de produção de vapor para a cozinha; panelas de pressão, eléctricas; fornos de padaria; churrasqueiras; esquentadores; aparelhos para banhos de ar quente; instalações para sauna; aquecedores para a cama; aparelhos para o arrefecimento de bebidas; radiadores de aquecimento central; arcas frigoríficas; filtros de café, eléctricos; cafeteiras eléctricas; percoladores para café eléctricos; torrefactores para café; bobines [partes de instalações de destilação, de aquecimento ou de arrefecimento]; aparelhos e instalações de cozinhar; fogareiros; utensílios de cozinha eléctricos; aparelhos e instalações de cozinhar; instalações e máquinas para refrigerar; arrefecedores de líquidos [instalações]; instalações para o arrefecimento da água; fornos de convecção e fornos, excepto para uso experimental; fritadeiras eléctricas; desumidificadores; aparelhos e instalações de secagem; fogões eléctricos; lâmpadas de baixo consumo; ventiladores eléctricos para uso pessoal; filtros de ar para a climatização; filtros para a água potável; congeladores; torrefactores de frutos; chapas [aparelhos de cozinha]; grelhadores; secadores de cabelo; aparelhos para secar as mãos para lavabos; aquece-biberões eléctricos; caloríferos eléctricos; placas de aquecimento; máquinas de fazer pão de uso doméstico; exaustores de cozinha; placas aquecedoras; humidificadores; geladeiras; aparelhos e máquinas para gelo; chaleiras eléctricas; fornalhas de cozinha [fogões]; lanternas de iluminação; secadores de roupa eléctricos; micro-ondas [aparelhos de cozinha]; aquecedores de pratos; lanternas eléctricas; panelas de pressão eléctricas; aparelhos e máquinas frigoríficos; aparelhos e instalações de refrigeração [arrefecimento]; armários frigoríficos; câmaras frigoríficas; recipientes frigoríficos; refrigeradores; assadores; cozedores a vapor; geradores de vapor para uso doméstico; instalações de produção de vapor; fornos a vapor; vaporizadores; vaporizadores eléctricos para a cozinha; esterilizadores; fogões; armações de metal para fornos; torradeiras; gaufriers eléctricos [máquinas de fazer waffles]; aquecedores de águas; aparelhos e máquinas para a purificação da água; dispensadores de água potável; arrefecedores de garrafas eléctricas; máquinas de secar loiça.

[540] 商標 Marca :



[210] 編號 N.º : N/127161 [220] 申請日 Data de pedido : 2017/08/24

[730] 申請人 Requerente : 鈞象電子股份有限公司
INTERNATIONAL GAMES SYSTEM CO., LTD.

地址 Endereço : 中國台灣新北市五股區五工路130號
No. 130, Wugong Rd., Wugu Dist., New Taipei City, Taiwan China

活動 Actividade : 商業及工業 comercial e industrial

[511] 類別 Classe : 9

[511] 產品 Produtos : 電腦軟體; 可下載之電腦應用軟體; 已錄電腦操作程式; 電腦遊戲軟體; 光學資料媒體; 錄有電腦遊戲程式之磁片; 從網際網路下載之遊戲程式。

[540] 商標 Marca :



- [210] 編號 N.º : N/127162 [220] 申請日 Data de pedido : 2017/08/24
 [730] 申請人 Requerente : 鈞象電子股份有限公司
 INTERNATIONAL GAMES SYSTEM CO., LTD.
 地址 Endereço : 中國台灣新北市五股區五工路130號
 No. 130, Wugong Rd., Wugu Dist., New Taipei City, Taiwan China
 活動 Actividade : 商業及工業 comercial e industrial
 [511] 類別 Classe : 41
 [511] 服務 Serviços : 娛樂資訊; 娛樂服務; 提供線上遊戲服務 (由電腦網路); 網路咖啡廳; 籌辦教育或娛樂競賽。
 [540] 商標 Marca :



- [210] 編號 N.º : N/127163 [220] 申請日 Data de pedido : 2017/08/24
 [730] 申請人 Requerente : Sociedade de Jogos de Macau, S.A.
 地址 Endereço : Avenida de Lisboa, n.ºs 2 a 4, Hotel Lisboa, 9.º andar, Freguesia de Sé, Macau
 國籍 Nacionalidade : 根據澳門法例成立 Constituída segundo as leis de Macau
 活動 Actividade : 商業及工業 comercial e industrial
 [511] 類別 Classe : 35
 [511] 服務 Serviços : Publicidade; gestão de empresas; administração de empresas; serviços de escritório.
 [540] 商標 Marca :

Chalou 茶樓

- [210] 編號 N.º : N/127164 [220] 申請日 Data de pedido : 2017/08/24
 [730] 申請人 Requerente : Sociedade de Jogos de Macau, S.A.
 地址 Endereço : Avenida de Lisboa, n.ºs 2 a 4, Hotel Lisboa, 9.º andar, Freguesia de Sé, Macau
 國籍 Nacionalidade : 根據澳門法例成立 Constituída segundo as leis de Macau
 活動 Actividade : 商業及工業 comercial e industrial
 [511] 類別 Classe : 43
 [511] 服務 Serviços : Serviços para fornecimento de comidas e bebidas; alojamento temporário; catering, reservas de hotéis, hotéis, motéis, restaurantes; serviços personalizados prestados por hotéis, motéis e termas; condução de eventos e fornecimento de instalações para reuniões e eventos; serviços de porteiro de hotel, fornecimento de instalações para reuniões e banquetes; serviços de informações, assessoria e consultoria relacionados com o acima dito.
 [540] 商標 Marca :

Chalou 茶樓

- [210] 編號 N.º : N/127165 [220] 申請日 Data de pedido : 2017/08/24
 [730] 申請人 Requerente : Sociedade de Jogos de Macau, S.A.
 地址 Endereço : Avenida de Lisboa, n.ºs 2 a 4, Hotel Lisboa, 9.º andar, Freguesia de Sé, Macau
 國籍 Nacionalidade : 根據澳門法例成立 Constituída segundo as leis de Macau

- 活動 Actividade : 商業及工業 comercial e industrial
 [511] 類別 Classe : 35
 [511] 服務 Serviços : Publicidade; gestão de empresas; administração de empresas; serviços de escritório.
 [540] 商標 Marca :

The Grand Pavilion 上葡京大禮堂

- [210] 編號 N.º : N/127166 [220] 申請日 Data de pedido : 2017/08/24
 [730] 申請人 Requerente : Sociedade de Jogos de Macau, S.A.
 地址 Endereço : Avenida de Lisboa, n.º 2 a 4, Hotel Lisboa, 9.º andar, Freguesia de Sé, Macau
 國籍 Nacionalidade : 根據澳門法例成立 Constituída segundo as leis de Macau
 活動 Actividade : 商業及工業 comercial e industrial
 [511] 類別 Classe : 41
 [511] 服務 Serviços : Educação; prestação de formação; entretenimento; clube nocturno; actividades desportivas e culturais.
 [540] 商標 Marca :

The Grand Pavilion 上葡京大禮堂

- [210] 編號 N.º : N/127167 [220] 申請日 Data de pedido : 2017/08/24
 [730] 申請人 Requerente : Sociedade de Jogos de Macau, S.A.
 地址 Endereço : Avenida de Lisboa, n.º 2 a 4, Hotel Lisboa, 9.º andar, Freguesia de Sé, Macau
 國籍 Nacionalidade : 根據澳門法例成立 Constituída segundo as leis de Macau
 活動 Actividade : 商業及工業 comercial e industrial
 [511] 類別 Classe : 43
 [511] 服務 Serviços : Serviços para fornecimento de comidas e bebidas; alojamento temporário; catering, reservas de hotéis, hotéis, motéis, restaurantes; serviços personalizados prestados por hotéis, motéis e termas; condução de eventos e fornecimento de instalações para reuniões e eventos; serviços de porteiro de hotel, fornecimento de instalações para reuniões e banquetes; serviços de informações, assessoria e consultoria relacionados com o acima dito.
 [540] 商標 Marca :

The Grand Pavilion 上葡京大禮堂

- [210] 編號 N.º : N/127168 [220] 申請日 Data de pedido : 2017/08/24
 [730] 申請人 Requerente : Sociedade de Jogos de Macau, S.A.
 地址 Endereço : Avenida de Lisboa, n.º 2 a 4, Hotel Lisboa, 9.º andar, Freguesia de Sé, Macau
 國籍 Nacionalidade : 根據澳門法例成立 Constituída segundo as leis de Macau
 活動 Actividade : 商業及工業 comercial e industrial
 [511] 類別 Classe : 35
 [511] 服務 Serviços : Publicidade; gestão de empresas; administração de empresas; serviços de escritório.
 [540] 商標 Marca :

The Wedding Pavilion 成婚殿

- [210] 編號 N.º : N/127169 [220] 申請日 Data de pedido : 2017/08/24
 [730] 申請人 Requerente : Sociedade de Jogos de Macau, S.A.

- 地址 Endereço : Avenida de Lisboa, n.ºs 2 a 4, Hotel Lisboa, 9.º andar, Freguesia de Sé, Macau
 國籍 Nacionalidade : 根據澳門法例成立 Constituída segundo as leis de Macau
 活動 Actividade : 商業及工業 comercial e industrial
 [511] 類別 Classe : 41
 [511] 服務 Serviços : Educação; prestação de formação; entretenimento; clube nocturno; actividades desportivas e culturais.
 [540] 商標 Marca :

The Wedding Pavilion 成婚殿

- [210] 編號 N.º : N/127170 [220] 申請日 Data de pedido : 2017/08/24
 [730] 申請人 Requerente : Sociedade de Jogos de Macau, S.A.
 地址 Endereço : Avenida de Lisboa, n.ºs 2 a 4, Hotel Lisboa, 9.º andar, Freguesia de Sé, Macau
 國籍 Nacionalidade : 根據澳門法例成立 Constituída segundo as leis de Macau
 活動 Actividade : 商業及工業 comercial e industrial
 [511] 類別 Classe : 43
 [511] 服務 Serviços : Serviços para fornecimento de comidas e bebidas; alojamento temporário; catering, reservas de hotéis, hotéis, motéis, restaurantes; serviços personalizados prestados por hotéis, motéis e termas; condução de eventos e fornecimento de instalações para reuniões e eventos; serviços de porteiro de hotel, fornecimento de instalações para reuniões e banquetes; serviços de informações, assessoria e consultoria relacionados com o acima dito.
 [540] 商標 Marca :

The Wedding Pavilion 成婚殿

- [210] 編號 N.º : N/127171 [220] 申請日 Data de pedido : 2017/08/24
 [730] 申請人 Requerente : Sociedade de Jogos de Macau, S.A.
 地址 Endereço : Avenida de Lisboa, n.ºs 2 a 4, Hotel Lisboa, 9.º andar, Freguesia de Sé, Macau
 國籍 Nacionalidade : 根據澳門法例成立 Constituída segundo as leis de Macau
 活動 Actividade : 商業及工業 comercial e industrial
 [511] 類別 Classe : 35
 [511] 服務 Serviços : Publicidade; gestão de empresas; administração de empresas; serviços de escritório.
 [540] 商標 Marca :

The Stage

- [210] 編號 N.º : N/127172 [220] 申請日 Data de pedido : 2017/08/24
 [730] 申請人 Requerente : Sociedade de Jogos de Macau, S.A.
 地址 Endereço : Avenida de Lisboa, n.ºs 2 a 4, Hotel Lisboa, 9.º andar, Freguesia de Sé, Macau
 國籍 Nacionalidade : 根據澳門法例成立 Constituída segundo as leis de Macau
 活動 Actividade : 商業及工業 comercial e industrial
 [511] 類別 Classe : 41
 [511] 服務 Serviços : Educação; prestação de formação; entretenimento; clube nocturno; actividades desportivas e culturais.

[540] 商標 Marca :

The Stage

[210] 編號 N.º : N/127173 [220] 申請日 Data de pedido : 2017/08/24
 [730] 申請人 Requerente : Sociedade de Jogos de Macau, S.A.
 地址 Endereço : Avenida de Lisboa, n.º 2 a 4, Hotel Lisboa, 9.º andar, Freguesia de Sé, Macau
 國籍 Nacionalidade : 根據澳門法例成立 Constituída segundo as leis de Macau
 活動 Actividade : 商業及工業 comercial e industrial
 [511] 類別 Classe : 43
 [511] 服務 Serviços : Serviços para fornecimento de comidas e bebidas; alojamento temporário; catering, reservas de hotéis, motéis, restaurantes; serviços personalizados prestados por hotéis, motéis e termas; condução de eventos e fornecimento de instalações para reuniões e eventos; serviços de porteiro de hotel, fornecimento de instalações para reuniões e banquetes; serviços de informações, assessoria e consultoria relacionados com o acima dito.

[540] 商標 Marca :

The Stage

[210] 編號 N.º : N/127174 [220] 申請日 Data de pedido : 2017/08/24
 [730] 申請人 Requerente : Sociedade de Jogos de Macau, S.A.
 地址 Endereço : Avenida de Lisboa, n.º 2 a 4, Hotel Lisboa, 9.º andar, Freguesia de Sé, Macau
 國籍 Nacionalidade : 根據澳門法例成立 Constituída segundo as leis de Macau
 活動 Actividade : 商業及工業 comercial e industrial
 [511] 類別 Classe : 35
 [511] 服務 Serviços : Publicidade; gestão de empresas; administração de empresas; serviços de escritório.
 [540] 商標 Marca :

The Grand Hall

[210] 編號 N.º : N/127175 [220] 申請日 Data de pedido : 2017/08/24
 [730] 申請人 Requerente : Sociedade de Jogos de Macau, S.A.
 地址 Endereço : Avenida de Lisboa, n.º 2 a 4, Hotel Lisboa, 9.º andar, Freguesia de Sé, Macau
 國籍 Nacionalidade : 根據澳門法例成立 Constituída segundo as leis de Macau
 活動 Actividade : 商業及工業 comercial e industrial
 [511] 類別 Classe : 41
 [511] 服務 Serviços : Educação; prestação de formação; entretenimento; clube nocturno; actividades desportivas e culturais.
 [540] 商標 Marca :

The Grand Hall

[210] 編號 N.º : N/127176 [220] 申請日 Data de pedido : 2017/08/24
 [730] 申請人 Requerente : Sociedade de Jogos de Macau, S.A.

- 地址 Endereço : Avenida de Lisboa, n.ºs 2 a 4, Hotel Lisboa, 9.º andar, Freguesia de Sé, Macau
 國籍 Nacionalidade : 根據澳門法例成立 Constituída segundo as leis de Macau
 活動 Actividade : 商業及工業 comercial e industrial
 [511] 類別 Classe : 43
 [511] 服務 Serviços : Serviços para fornecimento de comidas e bebidas; alojamento temporário; catering, reservas de hotéis, hotéis, motéis, restaurantes; serviços personalizados prestados por hotéis, motéis e termas; condução de eventos e fornecimento de instalações para reuniões e eventos; serviços de porteiro de hotel, fornecimento de instalações para reuniões e banquetes; serviços de informações, assessoria e consultoria relacionados com o acima dito.
 [540] 商標 Marca :

The Grand Hall

- [210] 編號 N.º : N/127177 [220] 申請日 Data de pedido : 2017/08/24
 [730] 申請人 Requerente : Sociedade de Jogos de Macau, S.A.
 地址 Endereço : Avenida de Lisboa, n.ºs 2 a 4, Hotel Lisboa, 9.º andar, Freguesia de Sé, Macau
 國籍 Nacionalidade : 根據澳門法例成立 Constituída segundo as leis de Macau
 活動 Actividade : 商業及工業 comercial e industrial
 [511] 類別 Classe : 35
 [511] 服務 Serviços : Publicidade; gestão de empresas; administração de empresas; serviços de escritório.
 [540] 商標 Marca :

Jackpot Bar Jackpot 吧

- [210] 編號 N.º : N/127178 [220] 申請日 Data de pedido : 2017/08/24
 [730] 申請人 Requerente : Sociedade de Jogos de Macau, S.A.
 地址 Endereço : Avenida de Lisboa, n.ºs 2 a 4, Hotel Lisboa, 9.º andar, Freguesia de Sé, Macau
 國籍 Nacionalidade : 根據澳門法例成立 Constituída segundo as leis de Macau
 活動 Actividade : 商業及工業 comercial e industrial
 [511] 類別 Classe : 41
 [511] 服務 Serviços : Educação; prestação de formação; entretenimento; clube nocturno; actividades desportivas e culturais.
 [540] 商標 Marca :

Jackpot Bar Jackpot 吧

- [210] 編號 N.º : N/127179 [220] 申請日 Data de pedido : 2017/08/24
 [730] 申請人 Requerente : Sociedade de Jogos de Macau, S.A.
 地址 Endereço : Avenida de Lisboa, n.ºs 2 a 4, Hotel Lisboa, 9.º andar, Freguesia de Sé, Macau
 國籍 Nacionalidade : 根據澳門法例成立 Constituída segundo as leis de Macau
 活動 Actividade : 商業及工業 comercial e industrial
 [511] 類別 Classe : 43
 [511] 服務 Serviços : Serviços para fornecimento de comidas e bebidas; alojamento temporário; catering, reservas de hotéis, hotéis, motéis, restaurantes; serviços personalizados prestados por hotéis, motéis e termas; condução de eventos e fornecimento de instalações para reuniões e eventos; serviços de porteiro de hotel, fornecimento de instalações para reuniões e banquetes; serviços de informações, assessoria e consultoria relacionados com o acima dito.

[540] 商標 Marca :

Jackpot Bar Jackpot 吧

[210] 編號 N.º : N/127180 [220] 申請日 Data de pedido : 2017/08/24
 [730] 申請人 Requerente : Sociedade de Jogos de Macau, S.A.
 地址 Endereço : Avenida de Lisboa, n.º 2 a 4, Hotel Lisboa, 9.º andar, Freguesia de Sé, Macau
 國籍 Nacionalidade : 根據澳門法例成立 Constituída segundo as leis de Macau
 活動 Actividade : 商業及工業 comercial e industrial
 [511] 類別 Classe : 35
 [511] 服務 Serviços : Publicidade; gestão de empresas; administração de empresas; serviços de escritório.
 [540] 商標 Marca :

Ink 墨

[210] 編號 N.º : N/127181 [220] 申請日 Data de pedido : 2017/08/24
 [730] 申請人 Requerente : Sociedade de Jogos de Macau, S.A.
 地址 Endereço : Avenida de Lisboa, n.º 2 a 4, Hotel Lisboa, 9.º andar, Freguesia de Sé, Macau
 國籍 Nacionalidade : 根據澳門法例成立 Constituída segundo as leis de Macau
 活動 Actividade : 商業及工業 comercial e industrial
 [511] 類別 Classe : 43
 [511] 服務 Serviços : Serviços para fornecimento de comidas e bebidas; alojamento temporário; catering, reservas de hotéis, hotéis, motéis, restaurantes; serviços personalizados prestados por hotéis, motéis e termas; condução de eventos e fornecimento de instalações para reuniões e eventos; serviços de porteiro de hotel, fornecimento de instalações para reuniões e banquetes; serviços de informações, assessoria e consultoria relacionados com o acima dito.
 [540] 商標 Marca :

Ink 墨

[210] 編號 N.º : N/127182 [220] 申請日 Data de pedido : 2017/08/24
 [730] 申請人 Requerente : Sociedade de Jogos de Macau, S.A.
 地址 Endereço : Avenida de Lisboa, n.º 2 a 4, Hotel Lisboa, 9.º andar, Freguesia de Sé, Macau
 國籍 Nacionalidade : 根據澳門法例成立 Constituída segundo as leis de Macau
 活動 Actividade : 商業及工業 comercial e industrial
 [511] 類別 Classe : 35
 [511] 服務 Serviços : Publicidade; gestão de empresas; administração de empresas; serviços de escritório.
 [540] 商標 Marca :

Tatu

- [210] 編號 N.º : N/127183 [220] 申請日 Data de pedido : 2017/08/24
- [730] 申請人 Requerente : Sociedade de Jogos de Macau, S.A.
地址 Endereço : Avenida de Lisboa, n.ºs 2 a 4, Hotel Lisboa, 9.º andar, Freguesia de Sé, Macau
國籍 Nacionalidade : 根據澳門法例成立 Constituída segundo as leis de Macau
活動 Actividade : 商業及工業 comercial e industrial
- [511] 類別 Classe : 43
- [511] 服務 Serviços : Serviços para fornecimento de comidas e bebidas; alojamento temporário; catering, reservas de hotéis, hotéis, motéis, restaurantes; serviços personalizados prestados por hotéis, motéis e termas; condução de eventos e fornecimento de instalações para reuniões e eventos; serviços de porteiro de hotel, fornecimento de instalações para reuniões e banquetes; serviços de informações, assessoria e consultoria relacionados com o acima dito.
- [540] 商標 Marca :

Tatu

- [210] 編號 N.º : N/127184 [220] 申請日 Data de pedido : 2017/08/24
- [730] 申請人 Requerente : Sociedade de Jogos de Macau, S.A.
地址 Endereço : Avenida de Lisboa, n.ºs 2 a 4, Hotel Lisboa, 9.º andar, Freguesia de Sé, Macau
國籍 Nacionalidade : 根據澳門法例成立 Constituída segundo as leis de Macau
活動 Actividade : 商業及工業 comercial e industrial
- [511] 類別 Classe : 35
- [511] 服務 Serviços : Publicidade; gestão de empresas; administração de empresas; serviços de escritório.
- [540] 商標 Marca :

Tatuer

- [210] 編號 N.º : N/127185 [220] 申請日 Data de pedido : 2017/08/24
- [730] 申請人 Requerente : Sociedade de Jogos de Macau, S.A.
地址 Endereço : Avenida de Lisboa, n.ºs 2 a 4, Hotel Lisboa, 9.º andar, Freguesia de Sé, Macau
國籍 Nacionalidade : 根據澳門法例成立 Constituída segundo as leis de Macau
活動 Actividade : 商業及工業 comercial e industrial
- [511] 類別 Classe : 43
- [511] 服務 Serviços : Serviços para fornecimento de comidas e bebidas; alojamento temporário; catering, reservas de hotéis, hotéis, motéis, restaurantes; serviços personalizados prestados por hotéis, motéis e termas; condução de eventos e fornecimento de instalações para reuniões e eventos; serviços de porteiro de hotel, fornecimento de instalações para reuniões e banquetes; serviços de informações, assessoria e consultoria relacionados com o acima dito.
- [540] 商標 Marca :

Tatuer

- [210] 編號 N.º : N/127186 [220] 申請日 Data de pedido : 2017/08/24
- [730] 申請人 Requerente : Sociedade de Jogos de Macau, S.A.

地址 Endereço	: Avenida de Lisboa, n.º 2 a 4, Hotel Lisboa, 9.º andar, Freguesia de Sé, Macau
國籍 Nacionalidade	: 根據澳門法例成立 Constituída segundo as leis de Macau
活動 Actividade	: 商業及工業 comercial e industrial
[511] 類別 Classe	: 35
[511] 服務 Serviços	: Publicidade; gestão de empresas; administração de empresas; serviços de escritório.
[540] 商標 Marca	:

尚公館

[210] 編號 N.º	: N/127187	[220] 申請日 Data de pedido	: 2017/08/24
[730] 申請人 Requerente	: Sociedade de Jogos de Macau, S.A.		
地址 Endereço	: Avenida de Lisboa, n.º 2 a 4, Hotel Lisboa, 9.º andar, Freguesia de Sé, Macau		
國籍 Nacionalidade	: 根據澳門法例成立 Constituída segundo as leis de Macau		
活動 Actividade	: 商業及工業 comercial e industrial		
[511] 類別 Classe	: 43		
[511] 服務 Serviços	: Serviços para fornecimento de comidas e bebidas; alojamento temporário; catering, reservas de hotéis, hotéis, motéis, restaurantes; serviços personalizados prestados por hotéis, motéis e termas; condução de eventos e fornecimento de instalações para reuniões e eventos; serviços de porteiro de hotel, fornecimento de instalações para reuniões e banquetes; serviços de informações, assessoria e consultoria relacionados com o acima dito.		
[540] 商標 Marca	:		

尚公館

[210] 編號 N.º	: N/127188	[220] 申請日 Data de pedido	: 2017/08/24
[730] 申請人 Requerente	: Sociedade de Jogos de Macau, S.A.		
地址 Endereço	: Avenida de Lisboa, n.º 2 a 4, Hotel Lisboa, 9.º andar, Freguesia de Sé, Macau		
國籍 Nacionalidade	: 根據澳門法例成立 Constituída segundo as leis de Macau		
活動 Actividade	: 商業及工業 comercial e industrial		
[511] 類別 Classe	: 35		
[511] 服務 Serviços	: Publicidade; gestão de empresas; administração de empresas; serviços de escritório.		
[540] 商標 Marca	:		

彩龍

[210] 編號 N.º	: N/127189	[220] 申請日 Data de pedido	: 2017/08/24
[730] 申請人 Requerente	: Sociedade de Jogos de Macau, S.A.		
地址 Endereço	: Avenida de Lisboa, n.º 2 a 4, Hotel Lisboa, 9.º andar, Freguesia de Sé, Macau		
國籍 Nacionalidade	: 根據澳門法例成立 Constituída segundo as leis de Macau		
活動 Actividade	: 商業及工業 comercial e industrial		
[511] 類別 Classe	: 43		
[511] 服務 Serviços	: Serviços para fornecimento de comidas e bebidas; alojamento temporário; catering, reservas de hotéis, hotéis, motéis, restaurantes; serviços personalizados prestados por hotéis,		

motéis e termas; condução de eventos e fornecimento de instalações para reuniões e eventos; serviços de porteiro de hotel, fornecimento de instalações para reuniões e banquetes; serviços de informações, assessoria e consultoria relacionados com o acima dito.

[540] 商標 Marca :

彩龍

[210] 編號 N.º : N/127190 [220] 申請日 Data de pedido : 2017/08/24
[730] 申請人 Requerente : Sociedade de Jogos de Macau, S.A.
地址 Endereço : Avenida de Lisboa, n.ºs 2 a 4, Hotel Lisboa, 9.º andar, Freguesia de Sé, Macau
國籍 Nacionalidade : 根據澳門法例成立 Constituída segundo as leis de Macau
活動 Actividade : 商業及工業 comercial e industrial
[511] 類別 Classe : 33
[511] 產品 Produtos : Bebidas alcoólicas (excepto cervejas).
[540] 商標 Marca :

Wine Cellar 1970 葡萄酒窖1970

[210] 編號 N.º : N/127191 [220] 申請日 Data de pedido : 2017/08/24
[730] 申請人 Requerente : Sociedade de Jogos de Macau, S.A.
地址 Endereço : Avenida de Lisboa, n.ºs 2 a 4, Hotel Lisboa, 9.º andar, Freguesia de Sé, Macau
國籍 Nacionalidade : 根據澳門法例成立 Constituída segundo as leis de Macau
活動 Actividade : 商業及工業 comercial e industrial
[511] 類別 Classe : 43
[511] 服務 Serviços : Serviços para fornecimento de comidas e bebidas; alojamento temporário; catering, reservas de hotéis, hotéis, motéis, restaurantes; serviços personalizados prestados por hotéis, motéis e termas; condução de eventos e fornecimento de instalações para reuniões e eventos; serviços de porteiro de hotel, fornecimento de instalações para reuniões e banquetes; serviços de informações, assessoria e consultoria relacionados com o acima dito.

[540] 商標 Marca :

Wine Cellar 1970 葡萄酒窖1970

[210] 編號 N.º : N/127192 [220] 申請日 Data de pedido : 2017/08/24
[730] 申請人 Requerente : Sociedade de Jogos de Macau, S.A.
地址 Endereço : Avenida de Lisboa, n.ºs 2 a 4, Hotel Lisboa, 9.º andar, Freguesia de Sé, Macau
國籍 Nacionalidade : 根據澳門法例成立 Constituída segundo as leis de Macau
活動 Actividade : 商業及工業 comercial e industrial
[511] 類別 Classe : 35
[511] 服務 Serviços : Publicidade; gestão de empresas; administração de empresas; serviços de escritório.
[540] 商標 Marca :

Hua Ting 華亭

- [210] 編號 N.º : N/127193 [220] 申請日 Data de pedido : 2017/08/24
- [730] 申請人 Requerente : Sociedade de Jogos de Macau, S.A.
 地址 Endereço : Avenida de Lisboa, n.º 2 a 4, Hotel Lisboa, 9.º andar, Freguesia de Sé, Macau
 國籍 Nacionalidade : 根據澳門法例成立 Constituída segundo as leis de Macau
 活動 Actividade : 商業及工業 comercial e industrial
- [511] 類別 Classe : 43
- [511] 服務 Serviços : Serviços para fornecimento de comidas e bebidas; alojamento temporário; catering, reservas de hotéis, hotéis, motéis, restaurantes; serviços personalizados prestados por hotéis, motéis e termas; condução de eventos e fornecimento de instalações para reuniões e eventos; serviços de porteiro de hotel, fornecimento de instalações para reuniões e banquetes; serviços de informações, assessoria e consultoria relacionados com o acima dito.
- [540] 商標 Marca :

Hua Ting 華亭

- [210] 編號 N.º : N/127194 [220] 申請日 Data de pedido : 2017/08/24
- [730] 申請人 Requerente : Sociedade de Jogos de Macau, S.A.
 地址 Endereço : Avenida de Lisboa, n.º 2 a 4, Hotel Lisboa, 9.º andar, Freguesia de Sé, Macau
 國籍 Nacionalidade : 根據澳門法例成立 Constituída segundo as leis de Macau
 活動 Actividade : 商業及工業 comercial e industrial
- [511] 類別 Classe : 35
- [511] 服務 Serviços : Publicidade; gestão de empresas; administração de empresas; serviços de escritório.
- [540] 商標 Marca :

Boathouse 魚魚

- [210] 編號 N.º : N/127195 [220] 申請日 Data de pedido : 2017/08/24
- [730] 申請人 Requerente : Sociedade de Jogos de Macau, S.A.
 地址 Endereço : Avenida de Lisboa, n.º 2 a 4, Hotel Lisboa, 9.º andar, Freguesia de Sé, Macau
 國籍 Nacionalidade : 根據澳門法例成立 Constituída segundo as leis de Macau
 活動 Actividade : 商業及工業 comercial e industrial
- [511] 類別 Classe : 43
- [511] 服務 Serviços : Serviços para fornecimento de comidas e bebidas; alojamento temporário; catering, reservas de hotéis, hotéis, motéis, restaurantes; serviços personalizados prestados por hotéis, motéis e termas; condução de eventos e fornecimento de instalações para reuniões e eventos; serviços de porteiro de hotel, fornecimento de instalações para reuniões e banquetes; serviços de informações, assessoria e consultoria relacionados com o acima dito.
- [540] 商標 Marca :

Boathouse 魚魚

- [210] 編號 N.º : N/127196 [220] 申請日 Data de pedido : 2017/08/24
- [730] 申請人 Requerente : Sociedade de Jogos de Macau, S.A.
 地址 Endereço : Avenida de Lisboa, n.º 2 a 4, Hotel Lisboa, 9.º andar, Freguesia de Sé, Macau

國籍 Nacionalidade : 根據澳門法例成立 Constituída segundo as leis de Macau
活動 Actividade : 商業及工業 comercial e industrial
[511] 類別 Classe : 35
[511] 服務 Serviços : Publicidade; gestão de empresas; administração de empresas; serviços de escritório.
[540] 商標 Marca :

The Palace Garden 御花園

[210] 編號 N.º : N/127197 [220] 申請日 Data de pedido : 2017/08/24
[730] 申請人 Requerente : Sociedade de Jogos de Macau, S.A.
地址 Endereço : Avenida de Lisboa, n.ºs 2 a 4, Hotel Lisboa, 9.º andar, Freguesia de Sé, Macau
國籍 Nacionalidade : 根據澳門法例成立 Constituída segundo as leis de Macau
活動 Actividade : 商業及工業 comercial e industrial
[511] 類別 Classe : 43
[511] 服務 Serviços : Serviços para fornecimento de comidas e bebidas; alojamento temporário; catering, reservas de hotéis, hotéis, motéis, restaurantes; serviços personalizados prestados por hotéis, motéis e termas; condução de eventos e fornecimento de instalações para reuniões e eventos; serviços de porteiro de hotel, fornecimento de instalações para reuniões e banquetes; serviços de informações, assessoria e consultoria relacionados com o acima dito.
[540] 商標 Marca :

The Palace Garden 御花園

[210] 編號 N.º : N/127198 [220] 申請日 Data de pedido : 2017/08/24
[730] 申請人 Requerente : Sociedade de Jogos de Macau, S.A.
地址 Endereço : Avenida de Lisboa, n.ºs 2 a 4, Hotel Lisboa, 9.º andar, Freguesia de Sé, Macau
國籍 Nacionalidade : 根據澳門法例成立 Constituída segundo as leis de Macau
活動 Actividade : 商業及工業 comercial e industrial
[511] 類別 Classe : 35
[511] 服務 Serviços : Publicidade; gestão de empresas; administração de empresas; serviços de escritório.
[540] 商標 Marca :

Palmer's Residence

[210] 編號 N.º : N/127199 [220] 申請日 Data de pedido : 2017/08/24
[730] 申請人 Requerente : Sociedade de Jogos de Macau, S.A.
地址 Endereço : Avenida de Lisboa, n.ºs 2 a 4, Hotel Lisboa, 9.º andar, Freguesia de Sé, Macau
國籍 Nacionalidade : 根據澳門法例成立 Constituída segundo as leis de Macau
活動 Actividade : 商業及工業 comercial e industrial
[511] 類別 Classe : 43
[511] 服務 Serviços : Serviços para fornecimento de comidas e bebidas; alojamento temporário; catering, reservas de hotéis, hotéis, motéis, restaurantes; serviços personalizados prestados por hotéis, motéis e termas; condução de eventos e fornecimento de instalações para reuniões e eventos; serviços de porteiro de hotel, fornecimento de instalações para reuniões e banquetes; serviços de informações, assessoria e consultoria relacionados com o acima dito.

[540] 商標 Marca :

Palmer's Residence

[210] 編號 N.º : N/127200 [220] 申請日 Data de pedido : 2017/08/24
 [730] 申請人 Requerente : Sociedade de Jogos de Macau, S.A.
 地址 Endereço : Avenida de Lisboa, n.º 2 a 4, Hotel Lisboa, 9.º andar, Freguesia de Sé, Macau
 國籍 Nacionalidade : 根據澳門法例成立 Constituída segundo as leis de Macau
 活動 Actividade : 商業及工業 comercial e industrial
 [511] 類別 Classe : 35
 [511] 服務 Serviços : Publicidade; gestão de empresas; administração de empresas; serviços de escritório.
 [540] 商標 Marca :

Dine with Stars 與星共享

[210] 編號 N.º : N/127201 [220] 申請日 Data de pedido : 2017/08/24
 [730] 申請人 Requerente : Sociedade de Jogos de Macau, S.A.
 地址 Endereço : Avenida de Lisboa, n.º 2 a 4, Hotel Lisboa, 9.º andar, Freguesia de Sé, Macau
 國籍 Nacionalidade : 根據澳門法例成立 Constituída segundo as leis de Macau
 活動 Actividade : 商業及工業 comercial e industrial
 [511] 類別 Classe : 43
 [511] 服務 Serviços : Serviços para fornecimento de comidas e bebidas; alojamento temporário; catering, reservas de hotéis, hotéis, motéis, restaurantes; serviços personalizados prestados por hotéis, motéis e termas; condução de eventos e fornecimento de instalações para reuniões e eventos; serviços de porteiro de hotel, fornecimento de instalações para reuniões e banquetes; serviços de informações, assessoria e consultoria relacionados com o acima dito.
 [540] 商標 Marca :

Dine with Stars 與星共享

[210] 編號 N.º : N/127202 [220] 申請日 Data de pedido : 2017/08/24
 [730] 申請人 Requerente : Sociedade de Jogos de Macau, S.A.
 地址 Endereço : Avenida de Lisboa, n.º 2 a 4, Hotel Lisboa, 9.º andar, Freguesia de Sé, Macau
 國籍 Nacionalidade : 根據澳門法例成立 Constituída segundo as leis de Macau
 活動 Actividade : 商業及工業 comercial e industrial
 [511] 類別 Classe : 35
 [511] 服務 Serviços : Publicidade; gestão de empresas; administração de empresas; serviços de escritório.
 [540] 商標 Marca :

World of Gastronomy

[210] 編號 N.º : N/127203 [220] 申請日 Data de pedido : 2017/08/24
 [730] 申請人 Requerente : Sociedade de Jogos de Macau, S.A.
 地址 Endereço : Avenida de Lisboa, n.º 2 a 4, Hotel Lisboa, 9.º andar, Freguesia de Sé, Macau
 國籍 Nacionalidade : 根據澳門法例成立 Constituída segundo as leis de Macau

- 活動 Actividade : 商業及工業 comercial e industrial
- [511] 類別 Classe : 43
- [511] 服務 Serviços : Serviços para fornecimento de comidas e bebidas; alojamento temporário; catering, reservas de hotéis, hotéis, motéis, restaurantes; serviços personalizados prestados por hotéis, motéis e termas; condução de eventos e fornecimento de instalações para reuniões e eventos; serviços de porteiro de hotel, fornecimento de instalações para reuniões e banquetes; serviços de informações, assessoria e consultoria relacionados com o acima dito.
- [540] 商標 Marca :

World of Gastronomy

- [210] 編號 N.º : N/127204 [220] 申請日 Data de pedido : 2017/08/24
- [730] 申請人 Requerente : Sociedade de Jogos de Macau, S.A.
- 地址 Endereço : Avenida de Lisboa, n.ºs 2 a 4, Hotel Lisboa, 9.º andar, Freguesia de Sé, Macau
- 國籍 Nacionalidade : 根據澳門法例成立 Constituída segundo as leis de Macau
- 活動 Actividade : 商業及工業 comercial e industrial
- [511] 類別 Classe : 16
- [511] 產品 Produtos : Papel, cartão e produtos nestes materiais, não incluídos noutras classes; materiais impressos; materiais para encadernação; fotografias; artigos de papelaria; adesivos para papelaria ou para uso doméstico; materiais para artistas; pincéis; máquinas de escrever e artigos de escritório (excepto mobiliário); material de instrução e de ensino (excepto aparelhos); materiais plásticos para embalagem (não incluídos classes); tipos para impressoras; blocos para impressoras.
- [540] 商標 Marca :

GLP

- [210] 編號 N.º : N/127205 [220] 申請日 Data de pedido : 2017/08/24
- [730] 申請人 Requerente : Sociedade de Jogos de Macau, S.A.
- 地址 Endereço : Avenida de Lisboa, n.ºs 2 a 4, Hotel Lisboa, 9.º andar, Freguesia de Sé, Macau
- 國籍 Nacionalidade : 根據澳門法例成立 Constituída segundo as leis de Macau
- 活動 Actividade : 商業及工業 comercial e industrial
- [511] 類別 Classe : 18
- [511] 產品 Produtos : Couro e imitações de couro, e artigos feitos destes materiais e não incluídos noutras classes; peles de animais, couro; baús e sacos de viagem; chapéus-de-chuva, chapéus-de-sol e bengalas; chicotes, arreios e selaria.
- [540] 商標 Marca :

GLP

- [210] 編號 N.º : N/127206 [220] 申請日 Data de pedido : 2017/08/24
- [730] 申請人 Requerente : Sociedade de Jogos de Macau, S.A.
- 地址 Endereço : Avenida de Lisboa, n.ºs 2 a 4, Hotel Lisboa, 9.º andar, Freguesia de Sé, Macau

國籍 Nacionalidade : 根據澳門法例成立 Constituída segundo as leis de Macau
 活動 Actividade : 商業及工業 comercial e industrial
 [511] 類別 Classe : 25
 [511] 產品 Produtos : Vestuário, calçado, chapelaria.
 [540] 商標 Marca :

GLP

[210] 編號 N.º : N/127207 [220] 申請日 Data de pedido : 2017/08/24
 [730] 申請人 Requerente : Sociedade de Jogos de Macau, S.A.
 地址 Endereço : Avenida de Lisboa, n.º 2 a 4, Hotel Lisboa, 9.º andar, Freguesia de Sé, Macau
 國籍 Nacionalidade : 根據澳門法例成立 Constituída segundo as leis de Macau
 活動 Actividade : 商業及工業 comercial e industrial
 [511] 類別 Classe : 35
 [511] 服務 Serviços : Publicidade; gestão de empresas; administração de empresas; serviços de escritório.
 [540] 商標 Marca :

GLP

[210] 編號 N.º : N/127208 [220] 申請日 Data de pedido : 2017/08/24
 [730] 申請人 Requerente : Sociedade de Jogos de Macau, S.A.
 地址 Endereço : Avenida de Lisboa, n.º 2 a 4, Hotel Lisboa, 9.º andar, Freguesia de Sé, Macau
 國籍 Nacionalidade : 根據澳門法例成立 Constituída segundo as leis de Macau
 活動 Actividade : 商業及工業 comercial e industrial
 [511] 類別 Classe : 41
 [511] 服務 Serviços : Educação; prestação de formação; entretenimento; clube nocturno; actividades desportivas e culturais.
 [540] 商標 Marca :

GLP

[210] 編號 N.º : N/127209 [220] 申請日 Data de pedido : 2017/08/24
 [730] 申請人 Requerente : Sociedade de Jogos de Macau, S.A.
 地址 Endereço : Avenida de Lisboa, n.º 2 a 4, Hotel Lisboa, 9.º andar, Freguesia de Sé, Macau
 國籍 Nacionalidade : 根據澳門法例成立 Constituída segundo as leis de Macau
 活動 Actividade : 商業及工業 comercial e industrial
 [511] 類別 Classe : 42
 [511] 服務 Serviços : Serviços científicos e tecnológicos e pesquisa e projectos relacionados com os mesmos; serviços de análise e pesquisa industrial; concepção e desenvolvimento de hardware e software informático.

[540] 商標 Marca :



[210] 編號 N.º : N/127210 [220] 申請日 Data de pedido : 2017/08/24
[730] 申請人 Requerente : Sociedade de Jogos de Macau, S.A.
地址 Endereço : Avenida de Lisboa, n.ºs 2 a 4, Hotel Lisboa, 9.º andar, Freguesia de Sé, Macau
國籍 Nacionalidade : 根據澳門法例成立 Constituída segundo as leis de Macau
活動 Actividade : 商業及工業 comercial e industrial
[511] 類別 Classe : 43
[511] 服務 Serviços : Serviços para fornecimento de comidas e bebidas; alojamento temporário; catering, reservas de hotéis, hotéis, motéis, restaurantes; serviços personalizados prestados por hotéis, motéis e termas; condução de eventos e fornecimento de instalações para reuniões e eventos; serviços de porteiro de hotel, fornecimento de instalações para reuniões e banquetes; serviços de informações, assessoria e consultoria relacionados com o acima dito.

[540] 商標 Marca :



[210] 編號 N.º : N/127211 [220] 申請日 Data de pedido : 2017/08/24
[730] 申請人 Requerente : 深圳市聯合商用廚房設備有限公司
地址 Endereço : 中國深圳市龍崗區布吉街道京南路華美工業區二棟2樓
國籍 Nacionalidade : 中國 Chinesa
活動 Actividade : 商業及工業 comercial e industrial
[511] 類別 Classe : 11
[511] 產品 Produtos : 暖碟器; 電炊具; 烹調器; 烹調用裝置和設備; 冷藏櫃; 通風罩; 空氣除臭裝置; 氣體淨化裝置; 廚房用抽油煙機; 廚房用排煙罩。

[540] 商標 Marca :



[210] 編號 N.º : N/127228 [220] 申請日 Data de pedido : 2017/08/25
[730] 申請人 Requerente : 天明製藥股份有限公司
地址 Endereço : 中國臺灣省新北市新莊區新北大道二段217號13樓
活動 Actividade : 商業 comercial
[511] 類別 Classe : 5
[511] 產品 Produtos : 中藥成藥、中草藥、中草藥藥油、中藥藥酒、跌打藥油、草藥茶 (藥用)、草藥製品 (藥用)、草本製品 (藥用)、藥用口服液、人參靈芝孢子粉 (藥用食品)、營養補充劑、醫療食品、藥用飲料、營養食品 (藥用)、健康營養食品 (醫藥用)、營養補充品 (藥用)、中式醫藥營養品、營養補充、蛋白質膳食補充劑、蟲草雞精、雞精 (膳食補充劑)。

[540] 商標 Marca :



[591] 商標顏色 Cores de marca : 紅色、白色、灰色、藍色、橙色、黃色、綠色、如圖所示。

[210] 編號 N.º : N/127229 [220] 申請日 Data de pedido : 2017/08/25

[730] 申請人 Requerente : 天明製藥股份有限公司
地址 Endereço : 中國臺灣省新北市新莊區新北大道二段217號13樓
活動 Actividade : 商業 comercial

[511] 類別 Classe : 29

[511] 產品 Produtos : 低脂奶粉、可可牛奶（以奶為主）、奶製品、牛奶製品、食用燕窩、食用海藻提取物、豆類包裝食品及飲料、蛋奶製品、主要成份為花粉、杞子、藍莓、靈芝及生薑之非藥用草本食物、植物提煉食品、用牛初乳及葡萄種子萃取素製成的食品（非醫藥用）、靈芝、何首烏、野山參所製成的保健食品（非藥用）、非醫藥用的保健（功能性）食品。

[540] 商標 Marca :



[591] 商標顏色 Cores de marca : 紅色、白色、灰色、藍色、橙色、黃色、綠色、如圖所示。

[210] 編號 N.º : N/127230 [220] 申請日 Data de pedido : 2017/08/25

[730] 申請人 Requerente : 天明製藥股份有限公司
地址 Endereço : 中國臺灣省新北市新莊區新北大道二段217號13樓
活動 Actividade : 商業 comercial

[511] 類別 Classe : 30

[511] 產品 Produtos : 糖、蜜糖、蜂蜜、茶、花茶茶包、茶飲料、花草茶包、冰茶、花茶、茶葉代用品、咖啡飲料、可可、冰、調味品、甘草糖、鹽。

[540] 商標 Marca :



[591] 商標顏色 Cores de marca : 紅色、白色、灰色、藍色、橙色、黃色、綠色、如圖所示。

[210] 編號 N.º : N/127231 [220] 申請日 Data de pedido : 2017/08/25

[730] 申請人 Requerente : 天明製藥股份有限公司
地址 Endereço : 中國臺灣省新北市新莊區新北大道二段217號13樓
活動 Actividade : 商業 comercial

[511] 類別 Classe : 35

[511] 服務 Serviços : 代理進出口服務；在線拍賣；網絡購物（電子購物）；農產品零售；零售及批發飲料；食品之零售和批發；市場推廣及廣告；市場營銷；戶外廣告；網上廣告；藥物及藥品銷售代理服務。

[540] 商標 Marca :



[591] 商標顏色 Cores de marca : 紅色、白色、灰色、藍色、橙色、黃色、綠色、如圖所示。

[210] 編號 N.º : N/127232 [220] 申請日 Data de pedido : 2017/08/25

[730] 申請人 Requerente : MCO (IP) Holdings Limited

地址 Endereço : Jayla Place, Wickhams Cay I, Road Town, Tortola, Ilhas Virgens Britânicas

國籍 Nacionalidade : 英屬維爾京斯島 Ilhas Virgens Britânicas

活動 Actividade : 商業 comercial

[511] 類別 Classe : 35

[511] 服務 Serviços : Serviços de venda a retalho, localizados dentro de arcadas comerciais e sozinhos, expondo uma variedade de produtos, nomeadamente artigos de venda generalizados, lembranças, novidades, artigos para ofertas, vestuário, acessórios de vestuário, joalheria, brinquedos, produtos de desporto, artigos de papelaria, livros, filmes, fragrâncias, artigos de cuidado pessoal, cosméticos, roupa de casa (house ware), arte, comidas, bebidas, charutos, cigarros, e acessórios para fumadores; tudo incluído na classe 35.

[540] 商標 Marca :

NUWA

[210] 編號 N.º : N/127233 [220] 申請日 Data de pedido : 2017/08/25

[730] 申請人 Requerente : MCO (IP) Holdings Limited

地址 Endereço : Jayla Place, Wickhams Cay I, Road Town, Tortola, Ilhas Virgens Britânicas

國籍 Nacionalidade : 英屬維爾京斯島 Ilhas Virgens Britânicas

活動 Actividade : 商業 comercial

[511] 類別 Classe : 36

[511] 服務 Serviços : Aluguer de cacifos, arrendamento e gestão de centros comerciais, compra e venda imobiliárias em representação de outrem, administração, valorização e avaliação, aluguer e agência imobiliária, gestão de condomínio, locação imobiliária, bens reais de propriedade compartilhada, estabelecimentos comerciais, centros comerciais e bens reais; licenciamento de propriedades; locação de propriedades; valorização imobiliária; consultoria imobiliária; avaliação imobiliária; fornecimento de informação, consultoria e serviços de assessoria relativos a todos os serviços mencionados acima; tudo incluído na classe 36.

[540] 商標 Marca :

NUWA

[210] 編號 N.º : N/127234 [220] 申請日 Data de pedido : 2017/08/25

[730] 申請人 Requerente : MCO (IP) Holdings Limited

地址 Endereço : Jayla Place, Wickhams Cay I, Road Town, Tortola, Ilhas Virgens Britânicas

國籍 Nacionalidade : 英屬維爾京斯島 Ilhas Virgens Britânicas

- 活動 Actividade : 商業 comercial
- [511] 類別 Classe : 39
- [511] 服務 Serviços : Serviços de transporte; embalagem e armazenamento de mercadorias; organização de viagens. Transportes e entreposto, nomeadamente: organização de viagens e transportes; agências de turismo e de viagens; organização; planeamento e venda de viagens turísticas; recepção e assistência a turistas; organização ou operação de cruzeiros; acompanhamento de viajantes; visitas turísticas; reservas para transportes e viagens; serviços de guia turística; serviços de emissão de bilhetes (para transportes e viagens); serviços de aconselhamento e consultoria relativa a viagens e transportes; serviços de informações relativas a viagens ou ao transporte de pessoas ou mercadorias e produtos, incluindo por intermediários e agências de turismo; serviços de excursões, informações relativas a tarifas, horários e meios de transporte; embalagem, armazenagem, empacotamento, inspecção e entrega de mercadorias, produtos, veículos ou dados e documentos, incluindo a sua conservação e guarda; serviços prestados no transporte de pessoas, ou mercadorias e produtos, incluindo móveis, de um lugar para outro e serviços necessariamente ligados a tal tipo de transporte; corretagem de transportes; serviços de armazenagem e transporte de bagagem de viajantes; serviços de empresas que exploram estações, pontes, ferrovias, terminais marítimos ou aéreos; serviços relacionados a reboques marítimos, descarga, funcionamento dos portos e de cais, estivagem e salvamento de embarcações naufragadas e da sua carga; serviços relacionados ao funcionamento de aeroportos ou heliportos; serviços relacionados com a locação de veículos de transporte, aluguer de veículos; locação de aeronaves; aluguer de armazéns, contentores de armazenagem, e garagem ou lugar de garagem; reboque, abrigo e estacionamento de veículos terrestres, aéreos e marítimos; serviços de estacionamento de automóveis; aluguer de barcos e veículos; serviços de motorista; depósito; serviços de remoção; serviços de despachante, afretamento; fornecimento e distribuição de água, electricidade e energia; e tudo o supra citado também fornecido “on-line” a partir de uma base de dados de computador da “Internet”; e compilação de anúncios para usar como página da “web” na “Internet”; fornecimento de serviços de informação, consultadoria e assessoria relacionados com todos os serviços acima referidos; tudo incluído na classe 39.
- [540] 商標 Marca :

NUWA

- [210] 編號 N.º : N/127235 [220] 申請日 Data de pedido : 2017/08/25
- [730] 申請人 Requerente : MCO (IP) Holdings Limited
- 地址 Endereço : Jayla Place, Wickhams Cay I, Road Town, Tortola, Ilhas Virgens Britânicas
- 國籍 Nacionalidade : 英屬維爾京斯島 Ilhas Virgens Britânicas
- 活動 Actividade : 商業 comercial
- [511] 類別 Classe : 41
- [511] 服務 Serviços : Educação, formação, actividades desportivas e culturais, entretenimento e divertimentos, nomeadamente: serviços relativos a e para casinos e para jogos, incluindo jogos de fortuna ou azar; fornecimento de infra estruturas para casinos e jogos; serviços relativos a e para casinos e para jogos através de “websites” e redes computadorizadas globais; serviços de informação sobre entretenimento prestados “on-line” a partir de bases de dados informáticas, a partir da “internet” ou a partir de outra rede de comunicações; serviços de entretenimento relativos a disponibilização de jogos electrónicos com acesso através de rede computadorizada global; jogos e apostas ou similares a dinheiro; jogos de computador e jogos

vídeo; jogos de computador, electrónicos e “on-line” e respectivas actualizações e sua disponibilização; organização e preparação de exposições, apresentações, programas, eventos, espectáculos e exibições com fins culturais, musicais e desportivos; produção e distribuição de programas de televisão e rádio; dobragem; produção e distribuição de filmes e de espectáculos ao vivo; serviços de estúdios de cinema e de televisão; serviços de entretenimento cinematográfico; serviços de entretenimento televisivo; serviços de entretenimento ao vivo; serviços relativos a galerias de arte; publicação/edição de música, revistas e periódicos; serviços relativos a música e entretenimento disponibilizados “on-line” a partir de bases de dados informáticas, a partir da “internet” ou a partir de outra rede de comunicações; aluguer de câmaras de vídeo, cassetes de vídeo e equipamento e acessórios cinematográficos e audiovisuais; organização e produção audiovisual e multimédia; serviços de mediação para aquisição de bilhetes (para entretenimento); parques de diversão, parques temáticos, centros de jogos; disponibilização de espaços, instalações e infra-estruturas para divertimento e entretenimento; serviços de divertimentos, parques de diversão e centros e arcádias de divertimento; aluguer de equipamento e infra-estruturas desportivos, educativos recreativos e culturais, incluindo audiovisuais e multimédia; formação profissional e educação; serviços relativos a e para divertimento e entretenimento ou recreação e educação, nomeadamente espectáculos, actuações musicais ao vivo, circos, shows, cinema, produções teatrais e comédias, multimédia, bailes, discotecas, concursos, lotarias, jogos de azar, conferências, congressos, simpósios, seminários, eventos e competições desportivos, culturais, recreativos e educacionais, “health clubs”, ginásios, clubes de lazer e educação, colónias de férias e cursos; serviços de clubes; serviços relativos a “night-clubs”; serviços de discoteca; apostas desportivas; serviços de clubes de apostas; organização de festas para fins de entretenimento; serviços de clubes de entretenimento; serviços de ginásio; academias de ginástica; serviços de disponibilização de informação relativa a entretenimento, desporto, cultura, arte, actividades sociais e lúdicas; serviços relativos a clubes de golfe, torneios de golfe, serviços de assistente de golfe, aluguer de equipamento de golfe; actividades desportivas, recreativas e culturais incluindo a sua realização e organização; tudo incluído na classe 41.

[540] 商標 Marca :

NUWA

-
- [210] 編號 N.º : N/127236 [220] 申請日 Data de pedido : 2017/08/25
 [730] 申請人 Requerente : MCO (IP) Holdings Limited
 地址 Endereço : Jayla Place, Wickhams Cay I, Road Town, Tortola, Ilhas Virgens Britânicas
 國籍 Nacionalidade : 英屬維爾京斯島 Ilhas Virgens Britânicas
 活動 Actividade : 商業 comercial
 [511] 類別 Classe : 43
 [511] 服務 Serviços : Serviços para fornecer comida, bebida e refeições, serviços de hotel, catering, preparação de comida, bebida, refeições e refrescos, banquetes e serviços de banquetes, bares e serviços de bares, bistrô e serviços de bistrô, restaurantes e serviços de restaurantes, cafés e serviços de cafés, cafetaria e serviços de cafetaria, cantina e serviços de cantina, snack-bar e serviços de snack-bar, serviços de bares de vinho e bares de vinho, serviços de take away, catering e serviços de catering; preparação de comida, bebida, refeições e de catering para recepções de casamento, serviços de comida rápida, procura e preparo de locais para recepção do casamento, cocktail em recepções e serviços de cocktail em recepções, coffee

shop e serviços de coffee shop, cozinha e serviços de cozinha, confecção de comida e serviços de confecção de comida, promoção de infra-estruturas para conferências, exposições e convenções, espaços de restauração, serviços de informação, apoio, assistência, consultadoria e serviços consultivos relacionados com o antecedente, todos incluídos na classe 43.

[540] 商標 Marca :

NUWA

[210] 編號 N.º : N/127237 [220] 申請日 Data de pedido : 2017/08/25
 [730] 申請人 Requerente : MCO (IP) Holdings Limited
 地址 Endereço : Jayla Place, Wickhams Cay I, Road Town, Tortola, Ilhas Virgens Britânicas
 國籍 Nacionalidade : 英屬維爾京斯島 Ilhas Virgens Britânicas
 活動 Actividade : 商業 comercial
 [511] 類別 Classe : 44
 [511] 服務 Serviços : Serviços de terapia física; serviços de salão de beleza; tratamentos de cuidados de pele e de beleza; serviços de massagem; banhos públicos com fins higiénicos; serviços de cabeleireiro, serviços de salões de beleza (“beauty parlour”); selecção de cosméticos por conta de indivíduos; providenciar serviços de informação, e assessoria e consultadoria relacionados com o uso de cuidados de pele, tratamentos de beleza, produtos cosméticos, serviços farmacêuticos e medicinais através da Internet, por dispositivos de telecomunicações ou de outros meios electrónicos; providenciar instalações de sauna; providenciar instalações de solários e “sun decks”; serviços de boa forma física (“body fitness”); serviços de eliminação de gordura; serviços de redução de peso; serviços de tratamento de cabelos; serviços de cuidados de saúde; serviços de maquilhagem. Serviços médicos; serviços veterinários; serviços de higiene e de beleza para animais ou humanos; serviços de agricultura, de horticultura e de silvicultura, todos incluídos na classe 44.

[540] 商標 Marca :

NUWA

[210] 編號 N.º : N/127238 [220] 申請日 Data de pedido : 2017/08/25
 [730] 申請人 Requerente : MCO (IP) Holdings Limited
 地址 Endereço : Jayla Place, Wickhams Cay I, Road Town, Tortola, Ilhas Virgens Britânicas
 國籍 Nacionalidade : 英屬維爾京斯島 Ilhas Virgens Britânicas
 活動 Actividade : 商業 comercial
 [511] 類別 Classe : 35
 [511] 服務 Serviços : Serviços de venda a retalho, localizados dentro de arcadas comerciais e sozinhos, expondo uma variedade de produtos, nomeadamente, artigos de venda generalizados, lembranças, novidades, artigos para ofertas, vestuário acessórios de vestuário, joalharia, brinquedos, produtos de desporto, artigos de papelaria, livros, filmes, fragrâncias, artigos de cuidado pessoal, cosméticos, roupa de casa (house ware), arte, comidas, bebidas, charutos, cigarros, e acessórios para fumadores; tudo incluído na classe 35.

[540] 商標 Marca :

THE LIBERTINE

- [210] 編號 N.º : N/127239 [220] 申請日 Data de pedido : 2017/08/25
- [730] 申請人 Requerente : MCO (IP) Holdings Limited
 地址 Endereço : Jayla Place, Wickhams Cay I, Road Town, Tortola, Ilhas Virgens Britânicas
 國籍 Nacionalidade : 英屬維爾京斯島 Ilhas Virgens Britânicas
 活動 Actividade : 商業 comercial
- [511] 類別 Classe : 36
- [511] 服務 Serviços : Aluguer de cacifos, arrendamento e gestão de centros comerciais, compra e venda imobiliárias em representação de outrem, administração, valorização e avaliação, aluguer e agência imobiliária, gestão de condomínio, locação imobiliária, bens reais de propriedade compartilhada, estabelecimentos comerciais, centros comerciais, e bens reais; licenciamento de propriedades; locação de propriedades; valorização imobiliária; consultoria imobiliária; avaliação imobiliária; fornecimento de informação, consultoria e serviços de assessoria relativos a todos os serviços mencionados acima; tudo incluído na classe 36.
- [540] 商標 Marca :

THE LIBERTINE

- [210] 編號 N.º : N/127240 [220] 申請日 Data de pedido : 2017/08/25
- [730] 申請人 Requerente : MCO (IP) Holdings Limited
 地址 Endereço : Jayla Place, Wickhams Cay I, Road Town, Tortola, Ilhas Virgens Britânicas
 國籍 Nacionalidade : 英屬維爾京斯島 Ilhas Virgens Britânicas
 活動 Actividade : 商業 comercial
- [511] 類別 Classe : 39
- [511] 服務 Serviços : Serviços de transporte; embalagem e armazenamento de mercadorias; organização de viagens. Transportes e entreposto, nomeadamente: organização de viagens e transportes; agências de turismo e de viagens; organização; planeamento e venda de viagens turísticas; recepção e assistência a turistas; organização ou operação de cruzeiros; acompanhamento de viajantes; visitas turísticas; reservas para transportes e viagens; serviços de guia turística; serviços de emissão de bilhetes (para transportes e viagens); serviços de aconselhamento e consultoria relativa a viagens e transportes; serviços de informações relativas a viagens ou ao transporte de pessoas ou mercadorias e produtos, incluindo por intermediários e agências de turismo; serviços de excursões, informações relativas a tarifas, horários e meios de transporte; embalagem, armazenagem, empacotamento, inspeção e entrega de mercadorias, produtos, veículos ou dados e documentos, incluindo a sua conservação e guarda; serviços prestados no transporte de pessoas, ou mercadorias e produtos, incluindo móveis, de um lugar para outro e serviços necessariamente ligados a tal tipo de transporte; corretagem de transportes; serviços de armazenagem e transporte de bagagem de viajantes; serviços de empresas que exploram estações, pontes, ferrovias, terminais marítimos ou aéreos; serviços relacionados a reboques marítimos, descarga, funcionamento dos portos e de cais, estivagem e salvamento de embarcações naufragadas e da sua carga; serviços relacionados ao funcionamento de aeroportos ou heliportos; serviços relacionados com a locação de veículos de transporte, aluguer de veículos; locação de aeronaves; aluguer de armazéns, contentores de armazenagem, e garagem ou lugar de garagem; reboque, abrigo e estacionamento de veículos terrestres, aéreos e marítimos; serviços de estacionamento de automóveis; aluguer de barcos e veículos; serviços de motorista; depósito; serviços de remoção; serviços de despachante, afretamento; fornecimento e distribuição de água, electricidade e energia; e tudo o supra citado também fornecido “on-line” a partir de uma base de dados de computador da “Internet”; e compilação de anúncios para usar como página da “web” na

“Internet”; fornecimento de serviços de informação, consultadoria e assessoria relacionados com todos os serviços acima referidos; tudo incluído na classe 39.

[540] 商標 Marca

:
THE LIBERTINE

- [210] 編號 N.º : N/127241 [220] 申請日 Data de pedido : 2017/08/25
- [730] 申請人 Requerente : MCO (IP) Holdings Limited
- 地址 Endereço : Jayla Place, Wickhams Cay I, Road Town, Tortola, Ilhas Virgens Britânicas
- 國籍 Nacionalidade : 英屬維爾京斯島 Ilhas Virgens Britânicas
- 活動 Actividade : 商業 comercial
- [511] 類別 Classe : 41
- [511] 服務 Serviços : Educação, formação, actividades desportivas e culturais, entretenimento e divertimentos, nomeadamente: serviços relativos a e para casinos e para jogos, incluindo jogos de fortuna ou azar; fornecimento de infra estruturas para casinos e jogos; serviços relativos a e para casinos e para jogos através de “websites” e redes computadorizadas globais; serviços de informação sobre entretenimento prestados “on-line” a partir de bases de dados informáticas, a partir da “internet” ou a partir de outra rede de comunicações; serviços de entretenimento relativos a disponibilização de jogos electrónicos com acesso através de rede computadorizada global; jogos e apostas ou similares a dinheiro; jogos de computador e jogos vídeo; jogos de computador, electrónicos e “on-line” e respectivas actualizações e sua disponibilização; organização e preparação de exposições, apresentações, programas, eventos, espectáculos e exibições com fins culturais, musicais e desportivos; produção e distribuição de programas de televisão e rádio; dobragem; produção e distribuição de filmes e de espectáculos ao vivo; serviços de estúdios de cinema e de televisão; serviços de entretenimento cinematográfico; serviços de entretenimento televisivo; serviços de entretenimento ao vivo; serviços relativos a galerias de arte; publicação/edição de música, revistas e periódicos; serviços relativos a música e entretenimento disponibilizados “on-line” a partir de bases de dados informáticas, a partir da “internet” ou a partir de outra rede de comunicações; aluguer de câmaras de vídeo, cassetes de vídeo e equipamento e acessórios cinematográficos e audiovisuais; organização e produção audiovisual e multimédia; serviços de mediação para aquisição de bilhetes (para entretenimento); parques de diversão, parques temáticos, centros de jogos; disponibilização de espaços, instalações e infra-estruturas para divertimento e entretenimento; serviços de divertimentos, parques de diversão e centros e arcádias de divertimento; aluguer de equipamento e infra-estruturas desportivos, educativos recreativos e culturais, incluindo audiovisuais e multimédia; formação profissional e educação; serviços relativos a e para divertimento e entretenimento ou recreação e educação, nomeadamente espectáculos, actuações musicais ao vivo, circos, shows, cinema, produções teatrais e comédias, multimédia, bailes, discotecas, concursos, lotarias, jogos de azar, conferências, congressos, simpósios, seminários, eventos e competições desportivos, culturais, recreativos e educacionais, “health clubs”, ginásios, clubes de lazer e educação, colónias de férias e cursos; serviços de clubes; serviços relativos a “night-clubs”; serviços de discoteca; apostas desportivas; serviços de clubes de apostas; organização de festas para fins de entretenimento; serviços de clubes de entretenimento; serviços de ginásio; academias de ginástica; serviços de disponibilização de informação relativa a entretenimento, desporto, cultura, arte, actividades sociais e lúdicas; serviços relativos a clubes de golfe, torneios de golfe, serviços de assistente de golfe, aluguer de equipamento de golfe; actividades desportivas, recreativas e culturais incluindo a sua realização e organização; tudo incluído na classe 41.

[540] 商標 Marca :

THE LIBERTINE

[210] 編號 N.º : N/127242 [220] 申請日 Data de pedido : 2017/08/25
[730] 申請人 Requerente : MCO (IP) Holdings Limited
地址 Endereço : Jayla Place, Wickhams Cay I, Road Town, Tortola, Ilhas Virgens Britânicas
國籍 Nacionalidade : 英屬維爾京斯島 Ilhas Virgens Britânicas
活動 Actividade : 商業 comercial
[511] 類別 Classe : 43
[511] 服務 Serviços : Serviços para fornecer comida, bebida e refeições, serviços de hotel, catering, preparação de comida, bebida, refeições e refrescos, banquetes e serviços de banquetes, bares e serviços de bares, bistro e serviços de bistro, restaurantes e serviços de restaurantes, cafés e serviços de cafés, cafetaria e serviços de cafetaria, cantina e serviços de cantina, snack-bar e serviços de snack-bar, serviços de bares de vinho e bares de vinho, serviços de take away, catering e serviços de catering; preparação de comida, bebida, refeições e de catering para recepções de casamento, serviços de comida rápida, procura e preparo de locais para recepção do casamento, cocktail em recepções e serviços de cocktail em recepções, coffee shop e serviços de coffee shop, cozinha e serviços de cozinha, confecção de comida e serviços de confecção de comida, promoção de infra-estruturas para conferências, exposições e convenções, espaços de restauração, serviços de informação, apoio, assistência, consultadoria e serviços consultivos relacionados com o antecedente, todos incluídos na classe 43.

[540] 商標 Marca :

THE LIBERTINE

[210] 編號 N.º : N/127243 [220] 申請日 Data de pedido : 2017/08/25
[730] 申請人 Requerente : MCO (IP) Holdings Limited
地址 Endereço : Jayla Place, Wickhams Cay I, Road Town, Tortola, Ilhas Virgens Britânicas
國籍 Nacionalidade : 英屬維爾京斯島 Ilhas Virgens Britânicas
活動 Actividade : 商業 comercial
[511] 類別 Classe : 44
[511] 服務 Serviços : Serviços de terapia física; serviços de salão de beleza; tratamentos de cuidados de pele e de beleza; serviços de massagem; banhos públicos com fins higiénicos; serviços de cabeleireiro, serviços de salões de beleza (“beauty parlour”); selecção de cosméticos por conta de indivíduos; providenciar serviços de informação, e assessoria e consultadoria relacionados com o uso de cuidados de pele, tratamentos de beleza, produtos cosméticos, serviços farmacêuticos e medicinais através da Internet, por dispositivos de telecomunicações ou de outros meios electrónicos; providenciar instalações de sauna; providenciar instalações de solários e “sun decks”; serviços de boa forma física (“body fitness”); serviços de eliminação de gordura; serviços de redução de peso; serviços de tratamento de cabelos; serviços de cuidados de saúde; serviços de maquilhagem. Serviços médicos; serviços veterinários; serviços de higiene e de beleza para animais ou humanos; serviços de agricultura, de horticultura e de silvicultura, todos incluídos na classe 44.

[540] 商標 Marca :

THE LIBERTINE

- [210] 編號 N.º : N/127244 [220] 申請日 Data de pedido : 2017/08/25
- [730] 申請人 Requerente : 廣州市紅洋服飾有限公司
Guangzhou Hongyang Garments Co., Ltd.
- 地址 Endereço : 中國廣東省廣州市花都區新華街汽車城車城大道以南
South of Checheng Avenue, Qichecheng, Xinhua Street, Huadu District, Guangzhou City, Guangdong Province, China
- 國籍 Nacionalidade : 中國 Chinesa
- 活動 Actividade : 商業及工業 comercial e industrial
- [511] 類別 Classe : 25
- [511] 產品 Produtos : 服裝；鞋；帽；襪；防水服；內衣；腰帶；圍巾；手套（服裝）；嬰兒全套衣；成品衣；褲子；裙子；胸衣；浴帽。
- [540] 商標 Marca :

Duoyi 朵以

- [210] 編號 N.º : N/127245 [220] 申請日 Data de pedido : 2017/08/25
- [730] 申請人 Requerente : 衍生行有限公司
- 地址 Endereço : 香港新界元朗宏業西街11號元朗科技中心12樓B室
- 國籍 Nacionalidade : 根據香港法例成立 Constituída segundo as leis de H.K.
- 活動 Actividade : 商業及工業 comercial e industrial
- [511] 類別 Classe : 30
- [511] 產品 Produtos : 植物類食品（穀類製品），燕窩梨膏，燕麥，燕麥片，燕麥粥，燕麥食品，蜂王漿，蜂王漿膠囊，蜂膠，蜂膠膠囊，蜂臘，蜂蜜，蜜糖，螺旋藻（非醫用營養品），蟲草雞精，酵母，酵母菌，除殼燕麥，非醫用口香糖，非醫用浸液，非醫用片劑酵母，非醫用蜂王漿，非藥用保健食品、非醫用營養口服液，非醫用營養品，非醫用營養液，非醫用營養片，非醫用營養粉，非醫用營養膠囊，非醫用營養膏，非醫用營養精，咖啡飲品，咖啡，茶，可可，糖，米，木薯澱粉，西米，咖啡代用品，麵粉及穀類製品，麵包，糕點及糖果，冰製食品，糖漿，鮮酵母，發酵粉，食鹽，芥末，醋，沙司（調味品），調味用香料，飲用冰，人用麥芽，去殼大麥，各種研碎的被蒸熟的小麥（粗麵粉），碾碎的大麥，粗燕麥粉，麥乳精，麥皮，麥米粥，麥芽糖，麥芽餅乾，麥類製品。
- [540] 商標 Marca :

產後康

- [210] 編號 N.º : N/127246 [220] 申請日 Data de pedido : 2017/08/25
- [730] 申請人 Requerente : 衍生行有限公司
- 地址 Endereço : 香港新界元朗宏業西街11號元朗科技中心12樓B室
- 國籍 Nacionalidade : 根據香港法例成立 Constituída segundo as leis de H.K.
- 活動 Actividade : 商業及工業 comercial e industrial
- [511] 類別 Classe : 32
- [511] 產品 Produtos : 不含酒精的有氣或無氣飲料；包括糖漿，粉末，提煉物和不含酒精的有氣或無氣之濃縮飲料；所有種類之果汁；豆類之提煉物；液體豆奶。
- [540] 商標 Marca :

產後康

- [210] 編號 N.º : N/127247 [220] 申請日 Data de pedido : 2017/08/25
- [730] 申請人 Requerente : PAGANINI MILANO (SG) PTE. LTD.
 地址 Endereço : 101 Cecil Street, #11-04 Tong Eng Building, Singapore (069533)
 國籍 Nacionalidade : 新加坡 Singapuriana
 活動 Actividade : 商業及工業 comercial e industrial
- [511] 類別 Classe : 18
- [511] 產品 Produtos : (動物)皮;(牛、羊等)的生皮;金箔匠用皮;金匠用皮;皮板;鞣製過的皮;背皮(獸皮的一部分);半加工或未加工皮革;仿皮革;仿皮;家畜皮;牛皮;非擦試用麂皮;非清潔用麂皮;錢包;士兵裝備用系帶;樂譜盒;獵物袋(打獵運動用);獵物袋(打獵運動用手提包);小書包;書包;學生用書包;卡片盒(皮夾子);皮帽盒;皮製帽盒;旅行用大衣箱;皮條;皮製繩索;牽引皮索;皮緣飾品;皮帶(攀登用);溜冰鞋皮帶;冰鞋系帶;皮帶(非服飾用);皮質帶子;皮索;雪橇套(毛皮);皮線;傢俱用皮緣飾;傢俱用皮裝飾;抱嬰兒用吊袋;皮革工具袋(空的);彈簧用皮箱;彈簧皮箱;背包;皮製下頰帶;非貴重金屬錢包;手提包骨架;小皮夾;錢包(小錢袋);帶輪購物袋;購物袋;公文箱;爬山用手提袋;野營手提袋;海濱浴場用手提袋;手提包;旅行包;包裝用皮袋;包裝用皮革封套;包裝用皮袋(信封、小袋);皮箍帶;公文包;旅行用具(皮件);旅行包(箱);衣箱提手;手提箱提手;皮活門;皮革或皮革板製盒;非金屬鏈式網眼錢包;皮箱或皮紙板箱;大衣箱(行李);用於裝化妝用品的手提包(空的);皮肩帶;硫化纖維盒;子彈帶;帆布背包;旅行袋;旅行用衣袋;鑰匙盒(皮製);購物網袋;衣箱;皮製傢俱套;皮製傢俱罩;獸皮(動物皮);小山羊皮;軟毛皮(仿皮製品);獸皮;裘皮;傘環;雨傘或陽傘的傘骨;雨傘或陽傘骨;傘棒;雨傘或陽傘傘架;傘;傘套;女用陽傘;登山用手杖;登山杖;鐵頭登山杖;拐杖;手杖;拐杖架;拐杖柄;手杖柄;鞍架;系狗皮帶;馬鞍扣栓;小勒韁;動物嚼子(馬具);馬軛;馬毯;籠頭;動物項圈;馬具皮帶;馬具用皮帶;馬韁繩;馬鐙橡皮件;馬鐙皮帶;馬鐙用皮;馬鐙裝置;鐵製馬具配件;鞭子;秣囊(草料袋);草料袋(飼料袋);動物用套;寵物服裝;動物用挽具;韁繩(馬具);眼罩(馬具);馬用護膝;馬籠頭;籠頭;皮鞭;韁繩;馬鞍;馬具;狗用脖圍;馬鞍套;馬鞍用布墊;非貴重金屬馬具配件;馬鞍用墊;香腸腸衣;製香腸用腸衣。
- [540] 商標 Marca :



P A G A N I N I

- [210] 編號 N.º : N/127248 [220] 申請日 Data de pedido : 2017/08/25
- [730] 申請人 Requerente : PAGANINI MILANO (SG) PTE. LTD.
 地址 Endereço : 101 Cecil Street, #11-04 Tong Eng Building, Singapore (069533)
 國籍 Nacionalidade : 新加坡 Singapuriana
 活動 Actividade : 商業及工業 comercial e industrial
- [511] 類別 Classe : 9
- [511] 產品 Produtos : 加法器;計算磁盤;計算機器;會計計算機器;會計機;數據處理設備;計算機存儲器;計算機;便攜計算機;已錄制的計算機程序(程序);賭金計算器;磁性識別卡;盤(有磁性的);軟盤;計算機鍵盤;文字處理機;條形碼讀出器;條碼讀出器;密紋盤(只讀存儲器);密紋光盤(可讀存儲器);已錄制的計算機操作程序;計算機周邊設備;計算機外圍設備;計算機軟件(已錄制);電腦軟件(錄制好的);連接器(數據處理設備);電子筆(熒屏顯示系統用);電子筆(視覺演示裝置);密碼磁卡;已編碼的磁卡;計算機用介面卡;磁數據媒介;磁性數據介質;磁性編碼機;磁編碼器;磁帶裝置(計算機用);微處理機;監視器(計算機硬件);監視器(計算機程序);鼠標(數據處理設備);光盤;與計算機聯用的打印機;中心加工裝置(信息處理器);信息處理機(中央處理裝置);讀出器(數據處理設備);掃描儀(數據處理設備);磁盤驅動器(電腦);光盤驅動器(計算機);電子字典;集成電路卡;智能卡(集成電路卡);筆記本電腦;計算器;電子出版物(可下載);計算機程序(可下載軟件);鼠標墊;與計算機配套使用的

腕墊；計算機遊戲軟件；計算器袋（套）；鼠標器套；鍵盤罩；軟盤盒；錢點數和分檢機；投幣啟動的機械裝置；自動售貨機；自動分配機；自動售票機；計算尺；加油站發油泵；計步器；計數器；郵戳檢驗器；郵戳檢查裝置；假幣檢測器；口述聽寫機；加油站汽油泵；投幣自動售貨機；數量顯示器；衣裙下擺貼邊標示器；投幣式停車場大門；投幣啟動的停車場門；停車計時器；自動調節的燃料泵；自動調節燃料泵；計時器；郵件打戳器；投票機；現金收訖機；現金收入記錄機；記時器（時間記錄裝置）；標繪器；算盤；電子日程表；商品電子標籤；生產記錄鐘（計時裝置）；時鐘（時間記錄裝置）；計時沙漏；搖獎機；支票記錄機；支票證明機；電腦計量加油機；電子計分器；驗手紋機；辦公室用打卡機；曬藍圖設備；復印機（光電、靜電、熱）；封塑料用電動器械（包裝用）；電傳真設備；電傳打字機；傳真機；考勤機；繪圖機；秤；衡器；臺秤；信件磅秤；衡量器具；砝碼；提秤；臺秤（秤）；天平（秤）；精密天平；自動計量器；校準口徑圈；測量用鏈；雙角規；滑動雙角規；規尺（量具）；裁縫用尺；皮革厚度量具；圓規（測量儀器）；量具；尺（量器）；木工尺；刻度尺；測微器；測微規；測量皮厚度的儀器；螺絲攻規；劃線規（木工）；量規；遊標卡尺；千分尺；千分錶；角度測量工具；齒輪測量工具；刀具測量工具；分樣篩；標準篩；吊線墜；防交通事故用反射盤；穿戴用防止交通事故的反射盤；閃光燈（信號燈）；閃光信號燈；信號鈴；自動指示牌；信號燈；夜明標誌牌；霓虹燈廣告牌；航行用信號裝置；夜明或機械信號板；夜明或機械信號標誌；信號哨子；車輛故障警告三角牌；發光信號燈塔；夜明路標或機械路標；信號浮標；非爆炸性煙霧信號；標記浮標；浮標；電子公告牌；電子佈告板；亮燈的電指示牌；霓虹燈；燈箱天線；防無線電干擾設備（電子）；分線盒（電）；限幅器（無線電）；聲納導航、探測系統；電話受話器；電話收話器；電子信號發射器；電子信號發射機；發報機組（電信）；內部通訊裝置；導航儀器；成套無線電話；成套無線電話機；雷達設備；電話機；信號遙控電力設備；信號遙控電子啟動設備；聲波定位儀器；發報機（儀器）；無線電天線塔；無線電天線杆；電話送話器；電話中斷器；發射機（電信）；調制解調器；答話機；可視電話；車輛用導航儀器（隨車計算機）；手提電話；纖維光纜；衛星導航儀器；手提無線電話機；載波設備；驅動斬波器；光通訊設備；尋呼機套；電話機套；程控電話交換設備；半導體捕魚器；網絡通訊設備；音響導管；唱片；錄音唱片；傳話筒；熱離子真空管（收音機）；投幣啟動的音樂裝置（自動電唱機）；自動電唱機（音樂）；磁帶脫磁設備；磁帶去磁設備；錄音機；磁帶；揚聲器音箱；唱機的拾音器支臂；錄音載體；電子監聽儀器；振動膜（音響）；擴音器；電唱機；錄音唱片清潔設備；唱片清塵設備；錄音帶；收音機；音頻視頻收音機；投幣啟動的電視機機械裝置；擴音器；麥克風；車輛用收音機；聲音傳送器具；錄音器具；聲音復制器具；唱機針；唱機用唱針；電視機；講詞提示器；電唱機速度調節器；錄像帶；電唱機磁針更換器；磁頭清洗帶；錄像機；半導體；與電視機連用的遊戲機；擴音器喇叭；與電視機連用的娛樂器具；密紋聲像盤；密紋盤（音像）；聲耦合器；音響連接器；（計算機用）自動電唱機；攝像機；盒式磁帶收錄機；密紋唱盤機；盒式錄像帶；電視遊戲卡；個人用立體聲裝置；收音機呼喊器；頭戴耳機；電視攝像機；自動廣告機；延時混響器；電聲組件；耳塞機；拾音器；光盤（音像）；半導體（收音機）；曝光計；放大設備（攝影）；幻燈片框；幻燈片框架；電影攝影機；暗室（攝影）；乾燥架（攝影）；電影膠片編輯用設備；電影剪輯設備；電影片剪輯裝置；照像物鏡（光學）；照相機快門開關；照相機快門開關（照相）；快門（照相）；幻燈片中樞設備；用於攝影透明度的定中心裝置；照相機（攝影）；幻燈放映機；幻燈片放映設備；閃光燈（攝影電泡）；投影銀幕；網屏（照相用）；攝影濾乾器；攝影架；膠卷捲軸（照相）；實物幻燈機；特製攝影設備和器具箱；曝光表（照度計）；膠片切割設備；濾光鏡（攝影）；照片曬印乾燥設備；照像曬印乾燥器械；照片上光機；照像曬印上光器械；光刻網屏；照相制板裝置；全息圖；暗板托架（攝影）；感光板盒（照相）；暗室燈（攝影）；幻燈；測速儀（照相）；沖洗盤（攝影）；照相器材架；照像取景器；放映設備；光圈（攝影）；攝影用紫外線濾光鏡；照相機用三角架；安裝投影儀用電軌；閃光燈（攝影）；套片機；教學投影燈；攝影器具包；粒子加速器；電池用測酸計；比重計；氣量計；空氣分析儀器；酒精比重計；照準儀；食物分析儀器；測高計；安培計；風速計；指示器（電）；測量儀器（勘測儀器）；視聽教學儀器；比較儀；車輛輪胎低壓自動指示器；車輛輪胎低壓自動顯示器；採水棒；氣象氣球；氣象用氣球；氣壓錶；電子回旋加速器；閥門壓力指示栓；電流計；酒精含量計；電容測試儀；毛細管；鍋爐控制儀器；航海羅盤；線計數器；水平玻璃器皿；計量儀表；節拍器；車輛測速器；曲頸瓶；曲頸瓶座；宇宙學儀器；烤鉢（實驗室用）；坩堝（實驗室用）；回旋加速器；密度計；實驗室料盤；工業或軍用金屬探測器；探測器；測距設備；距離記錄儀器；距離記

錄儀；測距儀；測量裝置；功率計；水平儀；水位標；漏電指示器；電損指示器；電測量儀器；車輛計程儀；車輛計程器；試管；平衡儀器；恒溫器；測力計；材料檢驗儀器和機器；測量儀器；油量表；汽油壓力計；非醫用測試儀；發酵裝置（實驗室裝置）；鉛錘；鉛錘線；高頻儀器；頻率計；氣體檢測儀；氣量錶；測量器械和儀器；水準標尺（測量儀器）；測杆（勘測儀器）；計量用玻璃器皿；分度玻璃器皿；濕度表；量坡儀；斜度指示器；測角器；坡度指示器；出租車計價器；示量儀；真空計；速度計；速度指示器；感應器（電）；實驗室用特製傢具；乳汁濃度計；乳汁比重計；非醫用激光器；測程器（測量儀器）；測探線；測量水平儀；壓力計；數學儀器；水銀水平儀；精密測量儀器；測量儀器；氣象儀器；顯微鏡用薄片切片機；航海器械和儀器；水平儀（測水平線儀器）；水準儀；觀測儀器；八分儀；歐姆計；波長計；示波器；臭氧發生器；酸性液體比重計；鹽液比重計；物理學設備和儀器；車輛自動轉向器；吸量管；水平板（觀測儀）；測面儀；偏振計；測壓儀器；壓力顯示器；高溫計；分度儀（測量儀器）；非醫用溫度計；糖量計；科學用探測器；科學衛星；科學裝置用隔膜；教學儀器；六分儀；車輛駕駛和控制模擬器；探測儀和探測機；測探鉛墜；球徑計；亞硫酸鹽測計；速度表；溫度指示計；經緯儀；車軸恒溫器；轉速計；尿比重計；遊標；粘度計；車輛電壓調節器；伏特計；實驗室用蒸餾器；平徑儀器；定向用圓規；光密度計；化學儀器和器具；細菌培養器；科學用蒸餾裝置；劑量計；藥劑分配器；實驗室用爐；實驗室試驗用烘箱；實驗室用層析設備；減壓室；非醫用診斷設備；計量勺；海水深度探測器；風向袋（用於標明風向）；可活動的人體模型（教學器具）；激光導向儀；地震儀；地質勘察分析儀器；土壤取樣儀；內燃機儀表；風壓表；水錶；油表；煤氣表；風速表；儀表元件和儀表專用材料；理化試驗和成份分析用儀器和量器；滴定管；酒精燈；電度錶；試電筆；成套電氣校驗裝置；電氣測量用穩壓器；核原子發電站控制系統；原子射線儀器；核子儀器；導彈控制盒復徑計（光學）；天體照像用鏡頭；天體照相機鏡頭；透鏡蓋；顯微鏡載物片盒；顯微鏡載物玻璃片容器；目鏡；衍射設備（顯微鏡）；顯微鏡；折射計；檢驗用鏡；光學燈；光學鏡頭；放大鏡（光學）；有目鏡的儀器；光學品；潛望鏡；光學儀器用測微螺旋千分絲杠；鏡（光學）；三稜鏡（光學）；光學器械和儀器；光學玻璃；天文學儀器和裝置；光度計；折光鏡；分光鏡；攝譜儀；立體視鏡；立體視器械；望遠鏡；火器用瞄準望遠鏡；解剖器械專用箱（顯微鏡學）；聚光器；光學聚光器；光學字符讀出器；光學字符閱讀機；光學數據媒介；光學數據介質；電線；磁線；電線標識線；電線識別線；電線識別包層；電報線；電線圈架；電源材料（電線、電纜）；絕緣銅線；電話線；電纜中繼線套筒；發動機起動纜；同軸電纜；電線圈；磁鐵；電磁線圈；放大器；放大管；變壓器（電）；配電箱（電）；接線柱（電）；電纜鎧表；電熱保護套；印刷電路；集電器；閘盒（電）；整流器；電容器；電導體；電線管；電導線管；閉路管；電器聯接器；接線盒（電）；配電盤；貴重金屬電器插頭；電器插頭；電動調節設備；變壓器；電開關；插座、插頭和其它連接物（電器連接）；插頭、插座及其他接觸器（電接頭）；整流器；光電開關（電器）；減壓器（電源）；斷路器；配電盤（電）；配電控制臺（電）；熒光屏；導管（電）；控制板（電）；電線連接物；電耦合器；電器接插件；繼電器（電的）；表面覆有帶電導體的玻璃；熔絲；方鉛晶體（檢波器）；電樞（電）；逆變器（電）；自動定時開關；電阻器；變阻器；扼流線圈（阻抗）；扼流圈（阻抗）；電線接線器（電）；遙控儀器；真空電子管（無線電）；可變電感器；保險絲；合金線（保險絲）；熱離子燈和管；電感應圈支架；光電管；集成電路；集成電路塊；非照明用放電管；光學纖維（光導單纖維）；光導絲（光學纖維）；晶片（鍺片）；燈光調節器（電）；調光器（電的）；調光器（調節器）（電）；晶體管（電子）；電纜接頭套；電視熒光屏；照明設備用鎮流器；螺線管閥（電磁開關）；電涌保護器；舞臺燈光調節器；電源插座罩；單晶硅；硅外延片；石英晶體；多晶硅；硒堆和硒片；電阻材料；碳素材料；碳電極；石墨電極；碳精塊；石墨碳精塊；碳精片；碳精粒；碳精棒；碳精粉；碳管；碳電刷；石墨電刷；無緣極板；水銀整流器；陰極；電子管；陽極；陽極糊；發射管；超高頻管；電子束管；電位器；示波管；電子管；半導體器件；磁性材料和器件；陶濾波器；互感器；傳感器；消磁器；調壓器；穩壓電源；家用遙控器；啟輝器；低壓電源；高低壓開關板；起動器；熔斷器；母線槽；鐵道岔遙控電力設備；遠距離電點火裝置；遠距離點火用電氣設備；升降機操作設備；升降機操作裝置；用於計算器操作儀器的機械裝置；熱調節裝置；工業操作遙控電器設備；工業操作遙控電力裝置；整流用電力裝置；避雷針；避雷器；自動旋轉柵門；高壓防爆配電裝置；電站自動化裝置；電解裝置；電鍍設備；非空氣處理電離設備；真空噴鍍機械；電解槽；電鍍參數測試儀；滅火器；火災撲打器；太平梯；消防軟管噴嘴；消防水龍帶噴頭；消防車；消防船；滅火灑水系統；電弧切削裝置；電火花弧焊設備；電弧焊接設

備；電焊電極；電焊設備；電焊接器具；電焊烙鐵；工業用放射設備；非醫用X光產生器械和設備；非醫用X光管；非醫用X光器械；工業用放射屏幕；個人用防事故裝置；防事故、防輻射和防火服裝；防事故用石棉手套；防火石棉衣；遮光玻璃；防眩罩；遮光擋板；飛行員防護服；飛行員安全服；救生筏；防護帽；安全頭盔；非人工呼吸用防毒面具；防毒面具（非人工呼吸用）；焊接用頭盔；潛水服；工人用保護面罩；工人防護面罩；電火花擋板；鐵路交通安全設施；防事故用網；救生網；安全網；救護用防水油布；呼吸面具過濾器；洗澡或游泳用浮囊；浮圈；防事故用手套；潛水員手套；工業用防X光手套；眼罩；防火衣；防火服裝；救生器械和設備；防護面罩；安全面罩；潛水呼吸器；氧氣轉換裝置；潛水用耳塞；防火服；牙齒保護器；非醫用X射線（倫琴射線）防護裝置；非醫用X光防護設備；非醫用X光射線防護裝置；濾氣呼吸器；除人工呼吸外的呼吸器；潛水裝置；救生圈；游泳救生圈；游泳救生衣；救生衣；救生帶；防彈背心；潛水面具；工人用護膝墊；安全帶（非汽車座椅和體育設備用）；非汽車座椅和體育設備用安全帶；消防毯；防事故、防輻射、防火用鞋；體育用風鏡；潛水員和游泳者用鼻夾；體育用保護頭盔；耳塞；耐酸手套；耐酸衣、裙；護目鏡；防水衣（防事故）；耐酸膠鞋；防火靴（鞋）；音響警報器；聲音警報器；報警器；火災報警器；火警報警器；電警鈴；報警電鈴；電鈴按鈕；門窺視孔（廣擴鏡）；鈴（報警裝置）；電鎖；警笛；電子防盜裝置；防盜報警器；電蜂音器；蜂音器；電門鈴；煙霧探測器；探煙器；車輛用蓄電池；蓄電池；電池瓶；蓄電池箱；電池箱；電池極板；照明電池；照明用電池；高壓電池；陽極電池；電池充電器；電池；原電池；電池鉛板；袖珍燈用電池；手電筒電池；電力蓄電池；蓄電池；陰極反腐蝕裝置；對陰極；太陽能電池；透明軟片（照相）；幻燈片（照相）；曝光膠卷；電影膠片（已曝光）；已曝光的X光膠片；已曝光X光膠片；非醫用X光照片；照蛋器；電動開門器；叫狗哨子；電動關門器；誘殺昆蟲電力裝置；誘殺昆蟲用電力裝置；電熱捲髮器；卸妝用電力器具；電熨斗；裝飾磁鐵；電柵欄；電暖衣服；電馬甲；電手套；電襪子；電靴。

[540] 商標 Marca :



P A G A N I N I

[210] 編號 N.º : N/127256 [220] 申請日 Data de pedido : 2017/08/25
 [730] 申請人 Requerente : 北京京东叁佰陆拾度电子商务有限公司
 地址 Endereço : 中國北京市北京經濟技術開發區科創十一街18號C座2層222室
 國籍 Nacionalidade : 中國 Chinesa
 活動 Actividade : 商業及工業 comercial e industrial
 [511] 類別 Classe : 9
 [511] 產品 Produtos : 可下載的手機應用軟件；計算機程序（可下載軟件）；計算機周邊設備；具有人工智能的人形機器人；人臉識別設備；網絡通訊設備；智能手機；揚聲器音箱；測量裝置；動畫片。
 [540] 商標 Marca :



[210] 編號 N.º : N/127257 [220] 申請日 Data de pedido : 2017/08/25
 [730] 申請人 Requerente : 北京京东叁佰陆拾度电子商务有限公司
 地址 Endereço : 中國北京市北京經濟技術開發區科創十一街18號C座2層222室
 國籍 Nacionalidade : 中國 Chinesa
 活動 Actividade : 商業及工業 comercial e industrial
 [511] 類別 Classe : 35
 [511] 服務 Serviços : 廣告；直接郵件廣告；通過郵購定單進行的廣告宣傳；計算機網絡上的在線廣告；為零售目的在通訊媒體上展示商品；通過網站提供商業信息；為廣告或銷售組織時裝展覽；商業管理和組織

諮詢；為商品和服務的買賣雙方提供在線市場；網絡購物；購物中心；商品零售\批發服務（線上或實體店）；替他人推銷；進出口代理；拍賣；替他人採購（替其他企業購買商品或服務）；市場營銷；將信息編入計算機數據庫；藥用、獸醫用、衛生用製劑和醫療用品的零售或批發服務。

[540] 商標 Marca :



[210] 編號 N.º : N/127258 [220] 申請日 Data de pedido : 2017/08/25

[730] 申請人 Requerente : 北京京东叁佰陆拾度电子商务有限公司
 地址 Endereço : 中國北京市北京經濟技術開發區科創十一街18號C座2層222室
 國籍 Nacionalidade : 中國 Chinesa
 活動 Actividade : 商業及工業 comercial e industrial

[511] 類別 Classe : 38

[511] 服務 Serviços : 新聞社；信息傳送；計算機終端通訊；電子公告牌服務（通訊服務）；提供在線論壇；提供互聯網聊天室；提供數據庫接入服務；數字文件傳送；電話通訊；計算機輔助信息和圖像傳送。

[540] 商標 Marca :



[210] 編號 N.º : N/127259 [220] 申請日 Data de pedido : 2017/08/25

[730] 申請人 Requerente : 北京京东叁佰陆拾度电子商务有限公司
 地址 Endereço : 中國北京市北京經濟技術開發區科創十一街18號C座2層222室
 國籍 Nacionalidade : 中國 Chinesa
 活動 Actividade : 商業及工業 comercial e industrial

[511] 類別 Classe : 39

[511] 服務 Serviços : 運輸；貨運；拖運；汽車運輸；司機服務；倉庫貯存；快遞服務（信件或商品）；包裹投遞；鮮花遞送；旅行預訂。

[540] 商標 Marca :



[210] 編號 N.º : N/127260 [220] 申請日 Data de pedido : 2017/08/25

[730] 申請人 Requerente : 北京京东叁佰陆拾度电子商务有限公司
 地址 Endereço : 中國北京市北京經濟技術開發區科創十一街18號C座2層222室
 國籍 Nacionalidade : 中國 Chinesa
 活動 Actividade : 商業及工業 comercial e industrial

[511] 類別 Classe : 42

[511] 服務 Serviços : 替他人研究和開發新產品；工業品外觀設計；計算機軟件設計；替他人創建和維護網站；託管計算機站（網站）；網絡服務器出租；軟件運營服務（SaaS）；雲計算；電子數據存儲；平面美術設計。

[540] 商標 Marca :



- [210] 編號 N.º : N/127261 [220] 申請日 Data de pedido : 2017/08/25
- [730] 申請人 Requerente : 北京京东叁佰陆拾度电子商务有限公司
地址 Endereço : 中國北京市北京經濟技術開發區科創十一街18號C座2層222室
國籍 Nacionalidade : 中國 Chinesa
活動 Actividade : 商業及工業 comercial e industrial
- [511] 類別 Classe : 9
- [511] 產品 Produtos : 可下載的手機應用軟件; 計算機程序(可下載軟件); 計算機周邊設備; 具有人工智能的人形機器人; 人臉識別設備; 網絡通訊設備; 智能手機; 揚聲器音箱 ; 測量裝置; 動畫片。
- [540] 商標 Marca :



- [210] 編號 N.º : N/127262 [220] 申請日 Data de pedido : 2017/08/25
- [730] 申請人 Requerente : 北京京东叁佰陆拾度电子商务有限公司
地址 Endereço : 中國北京市北京經濟技術開發區科創十一街18號C座2層222室
國籍 Nacionalidade : 中國 Chinesa
活動 Actividade : 商業及工業 comercial e industrial
- [511] 類別 Classe : 35
- [511] 服務 Serviços : 廣告; 直接郵件廣告; 通過郵購定單進行的廣告宣傳; 計算機網絡上的在線廣告; 為零售目的在通訊媒體上展示商品; 通過網站提供商業信息; 為廣告或銷售組織時裝展覽; 商業管理和組織諮詢; 為商品和服務的買賣雙方提供在線市場; 網絡購物; 購物中心; 商品零售\批發服務(線上或實體店); 替他人推銷; 進出口代理; 拍賣; 替他人採購(替其他企業購買商品或服務); 市場營銷; 將信息編入計算機數據庫; 藥用、獸醫用、衛生用製劑和醫療用品的零售或批發服務。
- [540] 商標 Marca :



- [210] 編號 N.º : N/127263 [220] 申請日 Data de pedido : 2017/08/25
- [730] 申請人 Requerente : 北京京东叁佰陆拾度电子商务有限公司
地址 Endereço : 中國北京市北京經濟技術開發區科創十一街18號C座2層222室
國籍 Nacionalidade : 中國 Chinesa
活動 Actividade : 商業及工業 comercial e industrial
- [511] 類別 Classe : 38
- [511] 服務 Serviços : 新聞社; 信息傳送; 計算機終端通訊; 電子公告牌服務(通訊服務); 提供在線論壇; 提供互聯網聊天室; 提供數據庫接入服務; 數字文件傳送; 電話通訊; 計算機輔助信息和圖像傳送。
- [540] 商標 Marca :



- [210] 編號 N.º : N/127264 [220] 申請日 Data de pedido : 2017/08/25
- [730] 申請人 Requerente : 北京京东叁佰陆拾度电子商务有限公司
地址 Endereço : 中國北京市北京經濟技術開發區科創十一街18號C座2層222室
國籍 Nacionalidade : 中國 Chinesa

- 活動 Actividade : 商業及工業 comercial e industrial
 [511] 類別 Classe : 39
 [511] 服務 Serviços : 運輸; 貨運; 拖運; 汽車運輸; 司機服務; 倉庫貯存; 快遞服務 (信件或商品); 包裹投遞; 鮮花遞送; 旅行預訂。
 [540] 商標 Marca :



- [210] 編號 N.º : N/127265 [220] 申請日 Data de pedido : 2017/08/25
 [730] 申請人 Requerente : 北京京东叁佰陆拾度电子商务有限公司
 地址 Endereço : 中國北京市北京經濟技術開發區科創十一街18號C座2層222室
 國籍 Nacionalidade : 中國 Chinesa
 活動 Actividade : 商業及工業 comercial e industrial
 [511] 類別 Classe : 42
 [511] 服務 Serviços : 替他人研究和開發新產品; 工業品外觀設計; 計算機軟件設計; 替他人創建和維護網站; 託管計算機站 (網站); 網絡服務器出租; 軟件運營服務 (SaaS); 雲計算; 電子數據存儲; 平面美術設計。
 [540] 商標 Marca :



- [210] 編號 N.º : N/127266 [220] 申請日 Data de pedido : 2017/08/25
 [730] 申請人 Requerente : BAYCREW'S CO., LTD.
 地址 Endereço : 1-5-6, Jinnan, Shibuya-ku, Tokyo 150-0041, Japan
 國籍 Nacionalidade : 日本 Japonesa
 活動 Actividade : 商業及工業 comercial e industrial
 [511] 類別 Classe : 30
 [511] 產品 Produtos : Panquecas [crepes]; tartes [empadas]; mel; xaropes para a alimentação; café; chá; preparações aromáticas para a alimentação, sem ser derivadas de óleos essenciais; cacau preparado e bebidas à base de cacau; gelo; confeitaria; pães e pãezinhos; sanduíches; pãezinhos cozidos em vapor recheados com carne picada [Chuka-manjuh]; hambúrgueres [sanduíches]; pizzas; sandes de cachorro quente; tartes de carne [empadas de carne]; temperos [sem ser especiarias]; especiarias; gelados sortidos; sorvetes sortidos; grãos de café verde; preparações à base de cereais; bolinhos de massa Chineses recheados [Gyoza, cozinhados]; bolinhos de massa Chineses cozidos em vapor [Shumai, cozidos]; sushi; bolinhas de massa frita com pedaços de polvo [Takoyahi]; almoços em lancheiras com arroz e carne, peixe ou vegetais; ravióli; levedura em pó; Koji [arroz de malte fermentado]; levedura; fermento em pó; sortidos de confeitaria; molhos para massas alimentícias; glúten para a alimentação; farinhas.
 [540] 商標 Marca :

FLIPPER'S

- [210] 編號 N.º : N/127267 [220] 申請日 Data de pedido : 2017/08/25
 [730] 申請人 Requerente : BAYCREW'S CO., LTD.

- 地址 Endereço : 1-5-6, Jinnan, Shibuya-ku, Tokyo 150-0041, Japan
 國籍 Nacionalidade : 日本 Japonesa
 活動 Actividade : 商業及工業 comercial e industrial
 [511] 類別 Classe : 43
 [511] 服務 Serviços : Serviços de alimentação e bebidas; serviços de alojamento temporário; serviços de agências de alojamento temporários [intermediação de reservas para hotéis, pensões ou similares]; alojamento de animais; creches para crianças pré-escolares; aluguer de salas de conferência; aluguer de instalações para exposições; aluguer de futons e mantas; aluguer de almofadas; aluguer de cobertores; aluguer de torradeiras eléctricas de uso doméstico; aluguer de fornos micro-ondas de uso doméstico; aluguer de placas aquecedoras de uso doméstico; aluguer de equipamento de cozinha para fins industriais; aluguer de máquinas de secaloioça para restaurantes; aluguer de máquinas de lavar-loiça para fins industriais; aluguer de cozedores não eléctricos; aluguer de pratos; aluguer de bancadas de cozinha com pias integradas; aluguer de pias de cozinha; aluguer de cortinas; aluguer de mobília; aluguer de decorações de parede; aluguer de revestimentos para pavimento; aluguer de toalhetes; aluguer de toalhas.
- [540] 商標 Marca :

FLIPPER'S

- [210] 編號 N.º : N/127268 [220] 申請日 Data de pedido : 2017/08/25
 [730] 申請人 Requerente : AstraZeneca AB
 地址 Endereço : SE-151 85 Södertälje, Sweden
 國籍 Nacionalidade : 瑞典 Sueca
 活動 Actividade : 商業及工業 comercial e industrial
 [511] 類別 Classe : 5
 [511] 產品 Produtos : Preparados e substâncias farmacêuticos.
 [540] 商標 Marca :

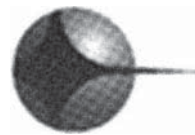

- [300] 優先權 Prioridade :

日期 Data	編號 N.º	國家/地區 País/Território
2017/08/03	017068479	歐洲聯盟 União Europeia

- [210] 編號 N.º : N/127269 [220] 申請日 Data de pedido : 2017/08/25
 [730] 申請人 Requerente : AstraZeneca AB
 地址 Endereço : SE-151 85 Södertälje, Sweden
 國籍 Nacionalidade : 瑞典 Sueca
 活動 Actividade : 商業及工業 comercial e industrial
 [511] 類別 Classe : 5
 [511] 產品 Produtos : Preparados e substâncias farmacêuticos.
 [540] 商標 Marca :

[300] 優先權 Prioridade	:	日期Data	編號N.º	國家/地區País/Território
		2017/08/16	017125741	歐洲聯盟 União Europeia

[210] 編號 N.º : N/127284 [220] 申請日 Data de pedido : 2017/08/25

[730] 申請人 Requerente : A.S. Watson TM Limited

地址 Endereço : Vistra Corporate Services Centre, Wickhams Cay II, Road Town, Tortola, VG1110, British Virgin Islands

國籍 Nacionalidade : 英屬維爾京斯島 Ilhas Virgens Britânicas

活動 Actividade : 商業及工業 comercial e industrial

[511] 類別 Classe : 35

[511] 服務 Serviços : Venda a retalho em supermercados de comida e bebidas, artigos para a casa, artigos de toilette, preparados de limpeza para uso pessoal, artigos de perfumaria, cosméticos, preparados para o tratamento da pele, produtos para tratamento do cabelo, correntes para chaves, cadeados, máquinas de barbear, navalhas para a barba, escovas de dentes, pentes, esponjas, molduras, espelhos, tabaco e artigos para fumadores, baterias, fitas de vídeo, cassetes, discos para gravar, cassetes e discos pré-gravados, comida para animais, sacos de compras, chapéus-de-chuva, produtos têxteis, vestuário, chapelaria e calçado, brinquedos, jogos e brinquedos, papel, cartão e produtos feitos destes materiais, livros, cartas de jogar, artigos de papelaria, revistas, jornais e materiais impressos, preparados farmacêuticos e sanitários, estojos de primeiros socorros, dentífricos, preparados de cuidados de saúde para cuidados pessoais, preparados dietéticos para uso pessoal, alimentos de saúde e dietéticos, vitaminas; e vendas a retalho on-line dos produtos supramencionados a partir de uma base de dados da Internet; serviços de lojas de vendas a retalho relacionados com artigos de toilette, preparados de limpeza para uso pessoal, perfumaria, cosméticos, preparados para o tratamento da pele, preparados farmacêuticos e sanitários, estojos de primeiros socorros, dentífricos, preparados de cuidados de saúde para cuidados pessoais, correntes para chaves, fechaduras, máquinas de barbear, máquinas de barbear electrónicas, navalhas para a barba, escovas de dentes, escovas de dentes electrónicas, pentes, esponjas, molduras, espelhos, utensílios e recipientes para fins domésticos, artigos de vidro, porcelana, cristais e faiança, faqueiros e louças de mesa, equipamentos áudio e/ou visuais e dispositivos periféricos, calculadoras, computadores, software para computador, hardware para computador, máquinas fotográficas, negativos, equipamento para o processamento de dados, aparelhos para gravação, transmissão ou reprodução de som ou imagens, suportes de registo magnéticos, cassetes de vídeo, cassetes de música, discos para gravação, cassetes e discos pré-gravados, joalharia, relojoaria e instrumentos cronométricos, papel, cartão e produtos feitos nestes materiais, materiais impressos, revistas, cartazes, jornais, artigos de papelaria, instrumentos para escrita, cartas de jogar, artigos feitos de couro e de imitações de couro, arcas e sacos de viagem, malas de viagem, sombrinhas, bengalas, sacos e malas, artigos têxteis, vestuário, chapelaria e calçado, jogos e brinquedos, artigos de ginástica e de desporto, comidas e bebidas, alimentos em conserva, aperitivos, confeitaria, bebidas alcoólicas e/ou não alcoólicas, cerveja, carne, peixe, aves e caça, extractos de carne, frutas e vegetais em conserva, congelados, secos e cozinhados, geleias, compotas, molhos de fruta, ovos, leite e lacticínios, óleos e gorduras alimentares, café, chá, cacau e café artificial, arroz, tapioca e sagu, farinha e preparados à base de cereais, pão, artigos de pastelaria e confeitaria, gelados comestíveis, açúcar, mel, melaço, levedura, fermento em pó, sal, mostarda, vinagre, molhos (condimentos), especiarias, gelo, grãos e produtos agrícolas, hortícolas e florestais, animais vivos, frutos e legumes frescos, sementes, plantas e flores naturais, alimentos para animais, malte, cervejas, águas minerais e gaseificadas e outras bebidas não alcoólicas, bebidas de frutas e sumos de frutas, xaropes e outros preparados para fazer bebidas, bebidas alcoólicas (excepto cerveja); tudo incluído na classe 35.

[540] 商標 Marca :



[210] 編號 N.º : N/127285 [220] 申請日 Data de pedido : 2017/08/25
 [730] 申請人 Requerente : A.S. Watson TM Limited
 地址 Endereço : Vistra Corporate Services Centre, Wickhams Cay II, Road Town, Tortola, VG1110, British Virgin Islands
 國籍 Nacionalidade : 英屬維爾京斯島 Ilhas Virgens Britânicas
 活動 Actividade : 商業及工業 comercial e industrial
 [511] 類別 Classe : 43
 [511] 服務 Serviços : Fornecimento de comidas e bebidas; serviços de restaurante; cafés; fornecimento de comidas e bebidas para serviços de consumo e para consumir fora e fornecimento de refeições.
 [540] 商標 Marca :



[210] 編號 N.º : N/127286 [220] 申請日 Data de pedido : 2017/08/25
 [730] 申請人 Requerente : Dairyfarm Establishment
 地址 Endereço : Wuhrstrasse 6, Postfach 461, LI-9490 Vaduz, Liechtenstein
 國籍 Nacionalidade : 列支敦士登 Listenstainiana
 活動 Actividade : 商業及工業 comercial e industrial
 [511] 類別 Classe : 21
 [511] 產品 Produtos : Utensílios e recipientes para uso doméstico e para a cozinha; pentes e esponjas; escovas, excepto pincéis; materiais para o fabrico de pincéis; artigos para fins de limpeza; vidro em bruto ou semi-acabado, excepto vidros para construção; artigos de vidro, porcelana e faiança; aparelhos eléctricos para desmaquilhar; esponjas para maquilhagem; pincéis para maquilhagem; utensílios cosméticos; espátulas para cosmético; escovas para sobrancelhas; pincéis para as pestanas; escovas de unhas; borlas para pó-de-arroz; caixas de pó-de-arroz; garrafas; esponjas abrasivas para esfregar a pele; dispensadores de aerossóis, sem ser para uso médico; pentes eléctricos; estojos para pentes; fio dental; funis; estojos de tolete; estojos para cosméticos equipados.
 [540] 商標 Marca :



[210] 編號 N.º : N/127287 [220] 申請日 Data de pedido : 2017/08/25
 [730] 申請人 Requerente : Dyax Corp.
 地址 Endereço : 55 Network Drive, Burlington, Massachusetts 01803, USA
 國籍 Nacionalidade : 美國 Americana
 活動 Actividade : 商業及工業 comercial e industrial
 [511] 類別 Classe : 5

[511] 產品 Produtos : Preparações farmacêuticas para o tratamento de angioedema hereditário.
 [540] 商標 Marca :

LITRANVI

[210] 編號 N.º : N/127292 [220] 申請日 Data de pedido : 2017/08/25
 [730] 申請人 Requerente : 黃才建
 Huang Caijian
 地址 Endereço : 中國廣東省普寧市梅塘鎮梅塘圩居委會
 Meitangxu Neighborhood Committee, Meitang Town, Puning, Guangdong, China
 國籍 Nacionalidade : 中國 Chinesa
 活動 Actividade : 商業及工業 comercial e industrial
 [511] 類別 Classe : 29
 [511] 產品 Produtos : 肉; 鹽腌肉; 死家禽; 海參(非活); 魚(非活); 聽裝(罐裝)魚; 水果蜜餞; 泡菜; 牛奶製品; 食用油; 精製堅果仁; 腌製塊菌; 豆腐。
 [540] 商標 Marca :



[210] 編號 N.º : N/127295 [220] 申請日 Data de pedido : 2017/08/25
 [730] 申請人 Requerente : Diamond Quest Limited
 地址 Endereço : OMC Chambers, P.O. Box 3152 Road Town, Tortola British Virgin Islands
 國籍 Nacionalidade : 英屬維爾京斯島 Ilhas Virgens Britânicas
 活動 Actividade : 商業及工業 comercial e industrial
 [511] 類別 Classe : 34
 [511] 產品 Produtos : 煙草, 嚼煙, 非醫用含煙草代用品的香煙, 雪茄煙, 香煙, 小雪茄煙, 鼻煙, 捲煙紙, 香煙過濾嘴, 非貴重金屬製雪茄煙盒, 雪茄煙盒, 非貴重金屬製香煙盒, 香煙盒, 香煙嘴, 非貴重金屬製香煙嘴, 香煙煙嘴頭, 非貴重金屬煙罐, 煙罐, 煙袋, 煙斗, 袖珍捲煙器, 吸煙用打火機, 火柴。
 [540] 商標 Marca :

Easton

[210] 編號 N.º : N/127296 [220] 申請日 Data de pedido : 2017/08/25
 [730] 申請人 Requerente : BENDURA BANK AG
 地址 Endereço : Schaaner Strasse 27, 9487 Gamprin-Bendern, Liechtenstein
 國籍 Nacionalidade : 盧森堡 Luxemburguesa
 活動 Actividade : 商業及工業 comercial e industrial
 [511] 類別 Classe : 36
 [511] 服務 Serviços : Administração financeira; serviços bancários e financeiros.

[540] 商標 Marca :



[591] 商標顏色 Cores de marca : Azul claro, azul escuro, e branco.

[300] 優先權 Prioridade :

日期Data	編號N.º	國家/地區País/Território
2017/03/31	016551939	歐洲聯盟 União Europeia

[210] 編號 N.º : N/127297

[220] 申請日 Data de pedido : 2017/08/25

[730] 申請人 Requerente : BENDURA BANK AG

地址 Endereço : Schaaner Strasse 27, 9487 Gamprin-Bendern, Liechtenstein

國籍 Nacionalidade : 列支敦士登 Listenstainiana

活動 Actividade : 商業及工業 comercial e industrial

[511] 類別 Classe : 36

[511] 服務 Serviços : Administração financeira; serviços bancários e financeiros.

[540] 商標 Marca :



[591] 商標顏色 Cores de marca : Azul claro, azul escuro, branco, e preto.

[300] 優先權 Prioridade :

日期Data	編號N.º	國家/地區País/Território
2017/03/31	016551954	歐洲聯盟 União Europeia

[210] 編號 N.º : N/127298

[220] 申請日 Data de pedido : 2017/08/25

[730] 申請人 Requerente : Nabtesco Corporation

地址 Endereço : 7-9, Hirakawacho 2-chome, Chiyoda-ku, Tóquio, Japão

國籍 Nacionalidade : 日本 Japonesa

活動 Actividade : 商業及工業 comercial e industrial

[511] 類別 Classe : 6

[511] 產品 Produtos : Portas metálicas, portas metálicas contra incêndios, portas metálicas de segurança, portas dobráveis em metal, portas giratórias em metal, armações de portas em metal, portas de correr metálicas, rodízios de portas deslizantes, guarnições de portas metálicas, grades metálicas, materiais metálicos para construção, portões metálicos, mecanismos de fecho em metal, canhões de fechaduras em metal.

[540] 商標 Marca :



- [210] 編號 N.º : N/127299 [220] 申請日 Data de pedido : 2017/08/25
- [730] 申請人 Requerente : Nabtesco Corporation
 地址 Endereço : 7-9, Hirakawacho 2-chome, Chiyoda-ku, Tóquio, Japão
 國籍 Nacionalidade : 日本 Japonesa
 活動 Actividade : 商業及工業 comercial e industrial
- [511] 類別 Classe : 7
- [511] 產品 Produtos : Aparelhos automáticos para portas acionados eletricamente, dispositivos pneumáticos para abertura de portas, dispositivos hidráulicos para abertura e fecho de portas (partes de máquinas), dispositivos elétricos para abertura de portas, dispositivos pneumáticos para fecho de portas, dispositivos hidráulicos para fecho de portas, fechos de porta eléctricos, motores para portas automáticas.
- [540] 商標 Marca :



- [210] 編號 N.º : N/127300 [220] 申請日 Data de pedido : 2017/08/25
- [730] 申請人 Requerente : Nabtesco Corporation
 地址 Endereço : 7-9, Hirakawacho 2-chome, Chiyoda-ku, Tóquio, Japão
 國籍 Nacionalidade : 日本 Japonesa
 活動 Actividade : 商業及工業 comercial e industrial
- [511] 類別 Classe : 9
- [511] 產品 Produtos : Fechaduras eletrónicas, mecanismos eletrónicos para fecho de cofres, aparelhos de controlo remoto para abertura e fecho de portas, interruptores eletrónicos sensíveis ao movimento, comutadores eléctricos e electrónicos, baterias eléctricas recarregáveis, fontes de alimentação eléctricas, aparelhos de transmissão de sinais, aparelhos para o processamento de sinais, sensores de movimento, sensores ultrassónicos, sensores de infravermelhos, aparelhos para a reprodução de som, câmaras de vídeo para fins de monitorização.
- [540] 商標 Marca :



- [210] 編號 N.º : N/127301 [220] 申請日 Data de pedido : 2017/08/25
- [730] 申請人 Requerente : Nabtesco Corporation
 地址 Endereço : 7-9, Hirakawacho 2-chome, Chiyoda-ku, Tóquio, Japão
 國籍 Nacionalidade : 日本 Japonesa
 活動 Actividade : 商業及工業 comercial e industrial
- [511] 類別 Classe : 19
- [511] 產品 Produtos : Portas não metálicas, portas à prova de fogo não metálicas, portas de segurança não metálicas, portas dobráveis não metálicas, portas giratórias não metálicas, armações de portas não metálicas, portas deslizantes não metálicas, rodízios de portas deslizantes não metálicos, guarnições não metálicas para portas, vidro de construção, materiais de construção em matérias plásticas, portais/portões não metálicos.
- [540] 商標 Marca :



- [210] 編號 N.º : N/127302 [220] 申請日 Data de pedido : 2017/08/25
- [730] 申請人 Requerente : Nabtesco Corporation
 地址 Endereço : 7-9, Hirakawacho 2-chome, Chiyoda-ku, Tóquio, Japão
 國籍 Nacionalidade : 日本 Japonesa
 活動 Actividade : 商業及工業 comercial e industrial
- [511] 類別 Classe : 37
- [511] 服務 Serviços : Instalação, manutenção e reparação de portas e portões automáticos, serviços de instalação, manutenção e reparação de portas, instalação, manutenção e reparação de janelas, serviços de manutenção e reparação relacionados com portas automáticas.
- [540] 商標 Marca :



- [210] 編號 N.º : N/127303 [220] 申請日 Data de pedido : 2017/08/30
- [730] 申請人 Requerente : 泰安商業顧問有限公司
 地址 Endereço : 澳門高利亞海軍上將大馬路41號激成工業大廈第3期5樓X
 國籍 Nacionalidade : 根據澳門法例成立 Constituída segundo as leis de Macau
 活動 Actividade : 商業 comercial
- [511] 類別 Classe : 42
- [511] 服務 Serviços : 科學技術服務和與之相關的研究與設計服務, 工業分析與研究, 計算機硬件與軟件的設計與開發。
- [540] 商標 Marca :



- [210] 編號 N.º : N/127304 [220] 申請日 Data de pedido : 2017/08/28
- [730] 申請人 Requerente : 達雅高生物科技有限公司
 DiagCor Bioscience Incorporation Limited
 地址 Endereço : 中国香港九龍灣宏光道1號億京中心A座28樓
 28/F., Tower A, Billion Centre, 1 Wang Kwong Road, Kowloon Bay, Hong Kong
 國籍 Nacionalidade : 根據香港法例成立 Constituída segundo as leis de H.K.
 活動 Actividade : 商業及工業 comercial e industrial
- [511] 類別 Classe : 42
- [511] 服務 Serviços : 科學實驗室服務; 科學研究; 技術研究; 替他人研究和開發新產品; 化學分析; 化學服務; 化學研究; 生物學研究; 細菌學研究; 計算機軟件設計。
- [540] 商標 Marca :

DiagRIGHT

- [210] 編號 N.º : N/127305 [220] 申請日 Data de pedido : 2017/08/28
- [730] 申請人 Requerente : 達雅高生物科技有限公司
 DiagCor Bioscience Incorporation Limited

- 地址 Endereço : 中国香港九龍灣宏光道1號億京中心A座28樓
28/F., Tower A, Billion Centre, 1 Wang Kwong Road, Kowloon Bay, Hong Kong
- 國籍 Nacionalidade : 根據香港法例成立 Constituída segundo as leis de H.K.
- 活動 Actividade : 商業及工業 comercial e industrial
- [511] 類別 Classe : 44
- [511] 服務 Serviços : 醫療診所服務;人工授精;醫療保健;醫療輔助;醫藥諮詢;治療服務;健康諮詢;試管受精;醫療護理;遠程醫學服務。
- [540] 商標 Marca :

DiagRIGHT

- [210] 編號 N.º : N/127306 [220] 申請日 Data de pedido : 2017/08/28
- [730] 申請人 Requerente : 達雅高生物科技有限公司
DiagCor Bioscience Incorporation Limited
- 地址 Endereço : 中国香港九龍灣宏光道1號億京中心A座28樓
28/F., Tower A, Billion Centre, 1 Wang Kwong Road, Kowloon Bay, Hong Kong
- 國籍 Nacionalidade : 根據香港法例成立 Constituída segundo as leis de H.K.
- 活動 Actividade : 商業及工業 comercial e industrial
- [511] 類別 Classe : 42
- [511] 服務 Serviços : 科學實驗室服務;科學研究;技術研究;替他人研究和開發新產品;化學分析;化學服務;化學研究;生物學研究;細菌學研究;計算機軟件設計。
- [540] 商標 Marca :

達衛寶

- [210] 編號 N.º : N/127307 [220] 申請日 Data de pedido : 2017/08/28
- [730] 申請人 Requerente : 達雅高生物科技有限公司
DiagCor Bioscience Incorporation Limited
- 地址 Endereço : 中国香港九龍灣宏光道1號億京中心A座28樓
28/F., Tower A, Billion Centre, 1 Wang Kwong Road, Kowloon Bay, Hong Kong
- 國籍 Nacionalidade : 根據香港法例成立 Constituída segundo as leis de H.K.
- 活動 Actividade : 商業及工業 comercial e industrial
- [511] 類別 Classe : 44
- [511] 服務 Serviços : 醫療診所服務;人工授精;醫療保健;醫療輔助;醫藥諮詢;治療服務;健康諮詢;試管受精;醫療護理;遠程醫學服務。
- [540] 商標 Marca :

達衛寶

- [210] 編號 N.º : N/127317 [220] 申請日 Data de pedido : 2017/08/28
- [730] 申請人 Requerente : 上海健納生物科技有限公司
- 地址 Endereço : 中國上海市奉賢區四團鎮平安平中路258號南大樓2-08室
- 國籍 Nacionalidade : 中國 Chinesa

- 活動 Actividade : 商業及工業 comercial e industrial
- [511] 類別 Classe : 32
- [511] 產品 Produtos : 啤酒; 無酒精果汁; 果汁; 水(飲料); 蔬菜汁(飲料); 無酒精果茶; 乳酸飲料(果制品、非奶); 果子粉; 植物飲料; 非代乳品以黃豆為主之飲料; 飲料製作配料。
- [540] 商標 Marca :



- [210] 編號 N.º : N/127318 [220] 申請日 Data de pedido : 2017/08/28
- [730] 申請人 Requerente : 新百麗鞋業(深圳)有限公司
- 地址 Endereço : 中國廣東省深圳市龍華區大浪街道華寧西路99號
- 國籍 Nacionalidade : 中國 Chinesa
- 活動 Actividade : 商業及工業 comercial e industrial
- [511] 類別 Classe : 18
- [511] 產品 Produtos : 仿皮革、錢包、背包、傘、手提包、公文包、皮帶(鞍具)、鑰匙盒(皮製)、用於裝化妝用品的手提包(空的)、行李箱。
- [540] 商標 Marca :

15mins

- [210] 編號 N.º : N/127319 [220] 申請日 Data de pedido : 2017/08/28
- [730] 申請人 Requerente : 新百麗鞋業(深圳)有限公司
- 地址 Endereço : 中國廣東省深圳市龍華區大浪街道華寧西路99號
- 國籍 Nacionalidade : 中國 Chinesa
- 活動 Actividade : 商業及工業 comercial e industrial
- [511] 類別 Classe : 25
- [511] 產品 Produtos : 帽、襪、手套(服裝)、圍巾、腰帶、鞋、防水服、足球鞋、服裝、運動鞋。
- [540] 商標 Marca :

15mins

- [210] 編號 N.º : N/127320 [220] 申請日 Data de pedido : 2017/08/28
- [730] 申請人 Requerente : 新百麗鞋業(深圳)有限公司
- 地址 Endereço : 中國廣東省深圳市龍華區大浪街道華寧西路99號
- 國籍 Nacionalidade : 中國 Chinesa
- 活動 Actividade : 商業及工業 comercial e industrial
- [511] 類別 Classe : 35
- [511] 服務 Serviços : 廣告代理、廣告、工商管理輔助、進出口代理、人事管理諮詢、商業企業遷移、文字處理、會計、自動售貨機出租、替他人推銷。

[540] 商標 Marca :

15mins

[210] 編號 N.º : N/127321 [220] 申請日 Data de pedido : 2017/08/28

[730] 申請人 Requerente : 安逗有限公司

Andox Limited

地址 Endereço :

香港九龍九龍灣宏光道一號億京中心A座9樓

9/F., Tower A, Billion Centre, 1 Wang Kwong Road, Kowloon Bay, Kowloon, Hong Kong

國籍 Nacionalidade :

根據香港法例成立 Constituída segundo as leis de H.K.

活動 Actividade :

商業及工業 comercial e industrial

[511] 類別 Classe : 25

[511] 產品 Produtos :

Vestuário, calçado e chapelaria; cuecas para bebés (roupa interior), vestuário de praia, cintos (vestuário), blusas, cuecas, botas, boxers (calções), sutiãs, bonés, vestuário, vestuário de imitação de couro, vestuário de couro, casacos, combinações (vestuário), vestidos, calçado luvas, chapéus, jaquetas (vestuário), malhas (vestuário), enxovais para bebés (vestuário), perneiras (calças), vestuário exterior, sobretudos / casacos compridos, calças, pulôveres, pijamas, gabardinas, lenços de cabeça e pescoço, camisas, sapatos, chinelas, peúgas, jaquetas de penas (vestuário), camisolas, camisetas, calças / ceroulas, roupa interior / vestuário interior, uniformes, uniformes para desporto, roupa impermeável, casacos corta-vento; tudo incluído na classe 25.

[540] 商標 Marca :



[210] 編號 N.º : N/127322 [220] 申請日 Data de pedido : 2017/08/28

[730] 申請人 Requerente : 安逗有限公司

Andox Limited

地址 Endereço :

香港九龍九龍灣宏光道一號億京中心A座9樓

9/F., Tower A, Billion Centre, 1 Wang Kwong Road, Kowloon Bay, Kowloon, Hong Kong

國籍 Nacionalidade :

根據香港法例成立 Constituída segundo as leis de H.K.

活動 Actividade :

商業及工業 comercial e industrial

[511] 類別 Classe : 25

[511] 產品 Produtos :

Vestuário, calçado e chapelaria; cuecas para bebés (roupa interior), vestuário de praia, cintos (vestuário), blusas, cuecas, botas, boxers (calções), sutiãs, bonés, vestuário, vestuário de imitação de couro, vestuário de couro, casacos, combinações (vestuário), vestidos, calçado luvas, chapéus, jaquetas (vestuário), malhas (vestuário), enxovais para bebés (vestuário), perneiras (calças), vestuário exterior, sobretudos / casacos compridos, calças, pulôveres, pijamas, gabardinas, lenços de cabeça e pescoço, camisas, sapatos, chinelas, peúgas, jaquetas de penas (vestuário), camisolas, camisetas, calças / ceroulas, roupa interior / vestuário interior, uniformes, uniformes para desporto, roupa impermeável, casacos corta-vento; tudo incluído na classe 25.

[540] 商標 Marca :



[210] 編號 N.º : N/127327 [220] 申請日 Data de pedido : 2017/08/30
 [730] 申請人 Requerente : 深圳市傑普特光電股份有限公司
 Shenzhen JPT Opto-Electronics Co., Ltd.
 地址 Endereço : 廣東省深圳市龍華新區觀瀾街道上坑社區觀盛五路5號泰豪科技廠區1號樓南、西三樓
 3rd Floor Tellhow Industrial Park, Hi-tech Industrial Area, Guanlan Town, Shenzhen, China
 國籍 Nacionalidade : 中國 Chinesa
 活動 Actividade : 商業及工業 comercial e industrial
 [511] 類別 Classe : 9
 [511] 產品 Produtos : 交換機;雷達設備;網路通訊設備;測繪儀器;計量儀錶;探測器;測量裝置;計量儀器;測量器械和儀器;精密測量儀器;測量儀器;鐳射導向儀;非醫用測試儀;光學器械和儀器;積體電路;半導體器件;光導纖維(光學纖維);光通訊設備;非醫用雷射器;纖維光纜。
 [540] 商標 Marca :



[591] 商標顏色 Cores de marca : 紅色 (如下圖所示)。

[210] 編號 N.º : N/127328 [220] 申請日 Data de pedido : 2017/08/30
 [730] 申請人 Requerente : 深圳市傑普特光電股份有限公司
 Shenzhen JPT Opto-Electronics Co., Ltd.
 地址 Endereço : 廣東省深圳市龍華新區觀瀾街道上坑社區觀盛五路5號泰豪科技廠區1號樓南、西三樓
 3rd Floor Tellhow Industrial Park, Hi-tech Industrial Area, Guanlan Town, Shenzhen, China
 國籍 Nacionalidade : 中國 Chinesa
 活動 Actividade : 商業及工業 comercial e industrial
 [511] 類別 Classe : 35
 [511] 服務 Serviços : 貨物展出;廣告;廣告策劃;商業管理和組織諮詢;市場分析;市場行銷;人事管理諮詢;網站流量優化;繪製帳單、帳目報表。
 [540] 商標 Marca :



[591] 商標顏色 Cores de marca : 紅色 (如下圖所示)。

[210] 編號 N.º : N/127372 [220] 申請日 Data de pedido : 2017/08/29
 [730] 申請人 Requerente : 深圳企業雲科技股份有限公司

- 地址 Endereço : 廣東省深圳市南山區粵海街道後海大道2388號怡化金融科技大廈21樓05單元
 國籍 Nacionalidade : 中國 Chinesa
 活動 Actividade : 商業及工業 comercial e industrial
 [511] 類別 Classe : 9
 [511] 產品 Produtos : 計算機, 發射器(電信), 計算機軟件(已錄製), 電子監控裝置, 計算機硬件, 測量裝置, 衡器, 視頻顯示屏, 量具, 報警器, 信號燈, 眼鏡, 導航儀器。
 [540] 商標 Marca :



- [210] 編號 N.º : N/127373 [220] 申請日 Data de pedido : 2017/08/29
 [730] 申請人 Requerente : 深圳企業雲科技股份有限公司
 地址 Endereço : 廣東省深圳市南山區粵海街道後海大道2388號怡化金融科技大廈21樓05單元
 國籍 Nacionalidade : 中國 Chinesa
 活動 Actividade : 商業及工業 comercial e industrial
 [511] 類別 Classe : 38
 [511] 服務 Serviços : 無線廣播, 電子郵件傳輸, 信息傳送, 電信信息, 無線電通信, 數字文件傳送, 電話通訊, 提供數據庫接入服務, 計算機終端通訊, 提供與全球計算機網絡的電訊聯接服務, 視頻會議服務, 提供互聯網聊天室。
 [540] 商標 Marca :



- [210] 編號 N.º : N/127374 [220] 申請日 Data de pedido : 2017/08/29
 [730] 申請人 Requerente : 深圳企業雲科技股份有限公司
 地址 Endereço : 廣東省深圳市南山區粵海街道後海大道2388號怡化金融科技大廈21樓05單元
 國籍 Nacionalidade : 中國 Chinesa
 活動 Actividade : 商業及工業 comercial e industrial
 [511] 類別 Classe : 42
 [511] 服務 Serviços : 技術研究, 計算機軟件設計, 技術諮詢, 計算機編程, 替他人研究和開發新產品, 網絡服務器出租, 雲計算, 計算機病毒的防護服務, 計算機軟件維護, 提供互聯網搜索引擎, 軟件運營服務(SaaS), 遠程數據備份, 電子數據存儲。
 [540] 商標 Marca :



- [210] 編號 N.º : N/127375 [220] 申請日 Data de pedido : 2017/08/29
 [730] 申請人 Requerente : 蘇裕康
 地址 Endereço : 香港告士打道128號22樓
 國籍 Nacionalidade : 中國 Chinesa
 活動 Actividade : 商業 comercial
 [511] 類別 Classe : 3

- [511] 產品 Produtos : 洗髮液; 盥洗室用洗滌乳劑; 洗澡用化妝品; 抑菌洗手劑; 洗衣劑; 牙膏; 護髮素; 防曬劑; 浸化妝水的薄紙; 清潔製劑; 洗面奶; 爽身粉; 按摩油; 化妝品; 化妝用雪花膏; 精油; 化妝用油; 梳妝用油; 化妝洗液。
- [540] 商標 Marca :

ÖKO
familië

- [210] 編號 N.º : N/127376 [220] 申請日 Data de pedido : 2017/08/29
- [730] 申請人 Requerente : CELSO DE LEMOS ESTEVES
- 地址 Endereço : Zona Industrial de Mundão, 3505-459 Viseu, Portugal
- 國籍 Nacionalidade : 葡萄牙 Portuguesa
- 活動 Actividade : 商業及工業 comercial e industrial
- [511] 類別 Classe : 29
- [511] 產品 Produtos : Azeite.
- [540] 商標 Marca :

QUINTA DE LEMOS

- [210] 編號 N.º : N/127377 [220] 申請日 Data de pedido : 2017/08/29
- [730] 申請人 Requerente : CELSO DE LEMOS ESTEVES
- 地址 Endereço : Zona Industrial de Mundão, 3505-459 Viseu, Portugal
- 國籍 Nacionalidade : 葡萄牙 Portuguesa
- 活動 Actividade : 商業及工業 comercial e industrial
- [511] 類別 Classe : 33
- [511] 產品 Produtos : Vinho tinto e vinho branco.
- [540] 商標 Marca :

QUINTA DE LEMOS

- [210] 編號 N.º : N/127379 [220] 申請日 Data de pedido : 2017/08/30
- [730] 申請人 Requerente : 陳曉烽
- 地址 Endereço : 澳門宋玉生廣場335-341號獲多利中心21樓K-T
- 國籍 Nacionalidade : 中國 Chinesa
- 活動 Actividade : 商業 comercial
- [511] 類別 Classe : 41
- [511] 服務 Serviços : 教育; 提供培訓; 娛樂; 文體活動。
- [540] 商標 Marca :

恒邦

- [210] 編號 N.º : N/127385 [220] 申請日 Data de pedido : 2017/08/29
- [730] 申請人 Requerente : 施俊棋

地址 Endereço : 中國福建省晉江市龍湖鎮新豐村西區8號
 國籍 Nacionalidade : 中國 Chinesa
 活動 Actividade : 商業及工業 comercial e industrial
 [511] 類別 Classe : 25
 [511] 產品 Produtos : 緊身衣褲; 嬰兒全套衣; 服裝; 防水服; 鞋; 帽; 襪; 手套 (服裝); 圍脖; 睡眠用眼罩。
 [540] 商標 Marca :



[210] 編號 N.º : N/127386 [220] 申請日 Data de pedido : 2017/08/29
 [730] 申請人 Requerente : 關承業
 地址 Endereço : 澳門和樂街宏發大廈地下D舖
 國籍 Nacionalidade : 中國 Chinesa
 活動 Actividade : 商業 comercial
 [511] 類別 Classe : 39
 [511] 服務 Serviços : 運輸, 商品包裝和貯藏。
 [540] 商標 Marca :



[591] 商標顏色 Cores de marca : 黑, 白, 橙, 如圖所示。

[210] 編號 N.º : N/127387 [220] 申請日 Data de pedido : 2017/08/29
 [730] 申請人 Requerente : 澳萌集團有限公司
 地址 Endereço : 澳門菜園涌北街171號濠江花園4座地下L
 國籍 Nacionalidade : 根據澳門法例成立 Constituída segundo as leis de Macau
 活動 Actividade : 商業 comercial
 [511] 類別 Classe : 35
 [511] 服務 Serviços : 廣告, 實業經營, 實業管理, 辦公事務。
 [540] 商標 Marca :



[591] 商標顏色 Cores de marca : 紅, 黃, 藍, 黑, 如圖所示。

[210] 編號 N.º : N/127388 [220] 申請日 Data de pedido : 2017/08/29
 [730] 申請人 Requerente : 關承業
 地址 Endereço : 澳門和樂街宏發大廈地下D舖
 國籍 Nacionalidade : 中國 Chinesa

- 活動 Actividade : 商業 comercial
 [511] 類別 Classe : 35
 [511] 服務 Serviços : 廣告, 實業經營, 實業管理, 辦公事務。
 [540] 商標 Marca :

掌上資訊

- [591] 商標顏色 Cores de marca : 黑白。

- [210] 編號 N.º : N/127389 [220] 申請日 Data de pedido : 2017/08/29
 [730] 申請人 Requerente : Discovery Communications, LLC
 地址 Endereço : One Discovery Place, Silver Spring, Maryland 20910, United States of America
 國籍 Nacionalidade : 美國 Americana
 活動 Actividade : 商業及工業 comercial e industrial
 [511] 類別 Classe : 38
 [511] 服務 Serviços : Serviços de comunicação, nomeadamente a transmissão de sons e gravações audiovisuais em stream via internet, redes por cabo, redes sem fio, satélite, ou redes multimédia interactivas; serviços de difusão de áudio e vídeo na internet; transmissão de informação nas áreas audiovisuais; serviço de transmissão televisiva; transmissão de televisão por cabo; transmissão de televisão por satélite; serviços móveis multimédia relacionados com transmissão electrónica de conteúdos multimédia de entretenimento; serviços de podcasts; serviços de difusão pela web; serviços de transmissão de vídeos a pedido; provisão online de salas e boletins electrónicos para a transmissão de mensagens entre usuários em áreas de interesse geral.
 [540] 商標 Marca :

探仔

- [210] 編號 N.º : N/127390 [220] 申請日 Data de pedido : 2017/08/29
 [730] 申請人 Requerente : Discovery Communications, LLC
 地址 Endereço : One Discovery Place, Silver Spring, Maryland 20910, United States of America
 國籍 Nacionalidade : 美國 Americana
 活動 Actividade : 商業及工業 comercial e industrial
 [511] 類別 Classe : 41
 [511] 服務 Serviços : Produção e distribuição de espectáculos de televisão, filmes e vídeos; provisão de um sítio na web apresentando vídeos não descarregáveis; serviços de entretenimento e educativos, nomeadamente, programas contínuos de multimédia nas áreas de interesse geral, distribuídos através de plataformas múltiplas de transmissão multimédia; fornecimento de informações sobre programas de televisão actuais através de uma rede informática global; produção de programas de televisão; produção de programas multimédia; serviços de publicação com vídeo digital online, áudio e entretenimento multimédia.
 [540] 商標 Marca :

探仔

- [210] 編號 N.º : N/127391 [220] 申請日 Data de pedido : 2017/08/29
- [730] 申請人 Requerente : Discovery Communications, LLC
 地址 Endereço : One Discovery Place, Silver Spring, Maryland 20910, United States of America
 國籍 Nacionalidade : 美國 Americana
 活動 Actividade : 商業及工業 comercial e industrial
- [511] 類別 Classe : 38
- [511] 服務 Serviços : Serviços de comunicação, nomeadamente a transmissão de sons e gravações audiovisuais em stream via internet, redes por cabo, redes sem fio, satélite, ou redes multimédia interactivas; serviços de difusão de áudio e vídeo na internet; transmissão de informação nas áreas audiovisuais; serviço de transmissão televisiva; transmissão de televisão por cabo; transmissão de televisão por satélite; serviços móveis multimédia relacionados com transmissão electrónica de conteúdos multimédia de entretenimento; serviços de podcasts; serviços de difusão pela web; serviços de transmissão de vídeos a pedido; provisão online de salas e boletins electrónicos para a transmissão de mensagens entre usuários em áreas de interesse geral.
- [540] 商標 Marca :

TAN ZAI

- [210] 編號 N.º : N/127392 [220] 申請日 Data de pedido : 2017/08/29
- [730] 申請人 Requerente : Discovery Communications, LLC
 地址 Endereço : One Discovery Place, Silver Spring, Maryland 20910, United States of America
 國籍 Nacionalidade : 美國 Americana
 活動 Actividade : 商業及工業 comercial e industrial
- [511] 類別 Classe : 41
- [511] 服務 Serviços : Produção e distribuição de espectáculos de televisão, filmes e vídeos; provisão de um sítio na web apresentando vídeos não descarregáveis; serviços de entretenimento e educacionais, nomeadamente programas contínuos de multimédia nas áreas de interesse geral, distribuídos através de plataformas múltiplas de transmissão multimédia; fornecimento de informações sobre programas de televisão actuais através de uma rede informática global; produção de programas de televisão; produção de programas multimédia; serviços de publicação com vídeo digital online, áudio e entretenimento multimédia.
- [540] 商標 Marca :

TAN ZAI

- [210] 編號 N.º : N/127393 [220] 申請日 Data de pedido : 2017/08/29
- [730] 申請人 Requerente : Discovery Communications, LLC
 地址 Endereço : One Discovery Place, Silver Spring, Maryland 20910, United States of America
 國籍 Nacionalidade : 美國 Americana
 活動 Actividade : 商業及工業 comercial e industrial
- [511] 類別 Classe : 38
- [511] 服務 Serviços : Serviços de comunicação, nomeadamente a transmissão de sons e gravações audiovisuais em stream via internet, redes por cabo, redes sem fio, satélite, ou redes multimédia interactivas; serviços de difusão de áudio e vídeo na internet; transmissão de informação nas áreas audiovisuais; serviço de transmissão televisiva; transmissão de televisão por cabo; trans-

missão de televisão por satélite; serviços móveis multimédia relacionados com transmissão electrónica de conteúdos multimédia de entretenimento; serviços de podcasts; serviços de difusão pela web; serviços de transmissão de vídeos a pedido; provisão online de salas e boletins electrónicos para a transmissão de mensagens entre usuários em áreas de interesse geral.

[540] 商標 Marca :



[591] 商標顏色 Cores de marca : Branco, preto, cinzento e azul.

[210] 編號 N.º : N/127394 [220] 申請日 Data de pedido : 2017/08/29

[730] 申請人 Requerente : Discovery Communications, LLC

地址 Endereço : One Discovery Place, Silver Spring, Maryland 20910, United States of America

國籍 Nacionalidade : 美國 Americana

活動 Actividade : 商業及工業 comercial e industrial

[511] 類別 Classe : 41

[511] 服務 Serviços : Produção e distribuição de espectáculos de televisão, filmes e vídeos; provisão de um sítio na web apresentando vídeos não descarregáveis; serviços de entretenimento e educativos, nomeadamente programas contínuos de multimédia nas áreas de interesse geral, distribuídos através de plataformas múltiplas de transmissão multimédia; fornecimento de informações sobre programas de televisão actuais através de uma rede informática global; produção de programas de televisão; produção de programas multimédia; serviços de publicação com vídeo digital online, áudio e entretenimento multimédia.

[540] 商標 Marca :



[591] 商標顏色 Cores de marca : Branco, preto, cinzento e azul.

[210] 編號 N.º : N/127398 [220] 申請日 Data de pedido : 2017/08/29

[730] 申請人 Requerente : “GRAND CANDY” Limited Liability Company (LLC)

地址 Endereço : 31 Masis str., 0061, Yerevan, Armenia

國籍 Nacionalidade : 亞美尼亞 Arménia

活動 Actividade : 商業及工業 comercial e industrial

[511] 類別 Classe : 30

[511] 產品 Produtos : Cacau; bebidas à base de cacau; açúcar; bombons [rebuçados]; drageias [rebuçados]; drageias de chocolate [rebuçados]; chocolate; biscoitos de malte; biscoitos amanteigados; confeitaria de açúcar; pastéis; waffles; biscoitos; pastilhas elásticas.

[540] 商標 Marca :



[591] 商標顏色 Cores de marca : Reivindica as cores vermelha, verde, castanha, dourada, cinzenta, preta, rosa, carmesim, verde escura e laranja tal como representado na figura.

[210] 編號 N.º : N/127399 [220] 申請日 Data de pedido : 2017/08/29

[730] 申請人 Requerente : “GRAND CANDY” Limited Liability Company (LLC)

地址 Endereço : 31 Masis str., 0061, Yerevan, Armenia

國籍 Nacionalidade : 亞美尼亞 Arménia

活動 Actividade : 商業及工業 comercial e industrial

[511] 類別 Classe : 30

[511] 產品 Produtos : Cacau; bebidas à base de cacau; açúcar; bombons [rebuçados]; drageias [rebuçados]; drageias de chocolate [rebuçados]; chocolate; biscoitos de malte; biscoitos amanteigados; confeitaria de açúcar; pastéis; waffles; biscoitos; pastilhas elásticas.

[540] 商標 Marca :



[591] 商標顏色 Cores de marca : Reivindica as cores vermelha, verde, rosa, azul, laranja, roxa, castanha, dourada, cinzenta, preta, carmesim, verde escura e azul escura tal como representado na figura.

[210] 編號 N.º : N/127400 [220] 申請日 Data de pedido : 2017/08/29

[730] 申請人 Requerente : The Liverpool Football Club and Athletic Grounds Limited

地址 Endereço : Anfield Road, Liverpool, L4 0TH, United Kingdom

國籍 Nacionalidade : 大不列顛 Britânica

活動 Actividade : 商業及工業 comercial e industrial

[511] 類別 Classe : 32

[511] 產品 Produtos : Cervejas; águas minerais e gaseificadas e outras bebidas não alcoólicas; bebidas de frutos e sumos de frutos; xaropes e outras preparações para fazer bebidas; bebidas não alcoólicas; essências para fazer bebidas; cerveja de gengibre; bebidas isotónicas; bebidas para desportos; água com gás; águas de mesa; sumos de legumes.

[540] 商標 Marca :



- [210] 編號 N.º : N/127401 [220] 申請日 Data de pedido : 2017/08/29
- [730] 申請人 Requerente : The Liverpool Football Club and Athletic Grounds Limited
 地址 Endereço : Anfield Road, Liverpool, L4 0TH, United Kingdom
 國籍 Nacionalidade : 大不列顛 Britânica
 活動 Actividade : 商業及工業 comercial e industrial
- [511] 類別 Classe : 32
- [511] 產品 Produtos : Cervejas; águas minerais e gaseificadas e outras bebidas não alcoólicas; bebidas de frutos e sumos de frutos; xaropes e outras preparações para fazer bebidas; bebidas não alcoólicas; essências para fazer bebidas; cerveja de gengibre; bebidas isotónicas; bebidas para desportos; água com gás; águas de mesa; sumos de legumes.
- [540] 商標 Marca :



- [210] 編號 N.º : N/127402 [220] 申請日 Data de pedido : 2017/08/30
- [730] 申請人 Requerente : 銳智環球有限公司
 RICH GENIUS WORLDWIDE LIMITED
- 地址 Endereço : 英屬維京群島托托拉島羅德鎮維克漢姆2号域查企業服務中心 (郵編: VG1110)
 Vistra Corporate Services Centre, Wickhams Cay II, Road Town, Tortola, VG1110, British Virgin Islands
- 國籍 Nacionalidade : 英屬維爾京斯島 Ilhas Virgens Britânicas
 活動 Actividade : 商業 comercial
- [511] 類別 Classe : 25
- [511] 產品 Produtos : 服裝; 胸罩、背心、內褲、吊襪帶、束腹褲, 所有為女仕內衣產品。
- [540] 商標 Marca :

SATAMI

- [210] 編號 N.º : N/127403 [220] 申請日 Data de pedido : 2017/08/30
- [730] 申請人 Requerente : 銳智環球有限公司
 RICH GENIUS WORLDWIDE LIMITED
- 地址 Endereço : 英屬維京群島托托拉島羅德鎮維克漢姆2号域查企業服務中心 (郵編: VG1110)
 Vistra Corporate Services Centre, Wickhams Cay II, Road Town, Tortola, VG1110, British Virgin Islands
- 國籍 Nacionalidade : 英屬維爾京斯島 Ilhas Virgens Britânicas
 活動 Actividade : 商業 comercial
- [511] 類別 Classe : 25
- [511] 產品 Produtos : 服裝; 胸罩、背心、內褲、吊襪帶、束腹褲, 所有為女仕內衣產品。
- [540] 商標 Marca :

莎娜美

- [210] 編號 N.º : N/127404 [220] 申請日 Data de pedido : 2017/08/30
- [730] 申請人 Requerente : 騰訊控股有限公司
TENCENT HOLDINGS LIMITED
- 地址 Endereço : 開曼群島大開曼喬治敦哈金斯道克里基特廣場世紀庭院郵政信箱2681GT
P.O. Box 2681 GT, Century Yard, Cricket Square Hutchins Drive, George Town, Grand Cayman, Cayman Islands
- 國籍 Nacionalidade : 開曼群島 Caimanesa
- 活動 Actividade : 商業 comercial
- [511] 類別 Classe : 9
- [511] 產品 Produtos : 在流動設備上使用的遊戲軟件和娛樂軟件; 通過移動電話網絡上下載的視頻電腦遊戲; 互動電腦遊戲; 多媒體計算機遊戲程序; 從計算機網絡上下載的互動電腦遊戲軟件; 錄音帶; 電子筆記本; 磁片; 錄有電腦程式之光碟; 錄有電腦遊戲程式之磁性資料載體; 電腦軟件 (錄製好的); 電子書; 唱片; 動畫片; 電腦網路用儲值卡; 電腦鍵盤; 電腦滑鼠; 錄有電腦程式之光碟; 電子字典; 數碼影音光碟; 流動手提電話; 電腦程式; 電腦硬體; 網路儲存設備; 網路硬體設備; 網路通訊設備。
- [540] 商標 Marca :

王者荣耀

- [210] 編號 N.º : N/127405 [220] 申請日 Data de pedido : 2017/08/30
- [730] 申請人 Requerente : 騰訊控股有限公司
TENCENT HOLDINGS LIMITED
- 地址 Endereço : 開曼群島大開曼喬治敦哈金斯道克里基特廣場世紀庭院郵政信箱2681 GT
P.O. Box 2681 GT, Century Yard, Cricket Square Hutchins Drive, George Town, Grand Cayman, Cayman Islands
- 國籍 Nacionalidade : 開曼群島 Caimanesa
- 活動 Actividade : 商業 comercial
- [511] 類別 Classe : 41
- [511] 服務 Serviços : 通過移動電話提供電子遊戲服務; 通過互聯網、電話和移動電話網絡提供電腦遊戲服務; 通過計算機終端或移動電話的通信提供遊戲服務; 網路遊戲; 虛擬實境遊戲場; 提供關於休閒方面之資訊; 書刊之出版; 書籍出版; 雜誌之出版; 雜誌之發行; 書刊出版及發行之查詢; 雜誌之查詢; 提供有關休閒娛樂之資訊; 電動玩具遊樂場; 動物園; 休閒牧場; 遊樂園; 電子遊藝場; 提供電腦及網路設備供人上網之服務; 網路咖啡廳; 提供線上遊戲服務 (由電腦網絡提供); 舉辦娛樂競賽; 影片之製作; 影片之發行; 唱片之製作; 電視節目製作; 電動玩具租賃; 在網際網絡上舉辦講座、會議及研討會; 為遊戲娛樂目的在網際網路上籌備比賽; 線上電子書籍及雜誌之出版; 書刊之編輯。
- [540] 商標 Marca :

王者荣耀

- [210] 編號 N.º : N/127406 [220] 申請日 Data de pedido : 2017/08/30
- [730] 申請人 Requerente : 福建東興傘業有限公司
FUJIAN DONGXING UMBRELLA CO., LTD
- 地址 Endereço : 中國福建省晉江市東石肖下村
Xiaoxia Village, Dongshi Town, Jinjiang City, Fujian Province, China

- 國籍 Nacionalidade : 中國 Chinesa
 活動 Actividade : 商業 comercial
 [511] 類別 Classe : 18
 [511] 產品 Produtos : 半加工或未加工皮革; 錢包(錢夾); 皮製傢俱罩; 皮製帶子; 手杖; 牽引動物用皮索; 傘; 傘套; 傘柄; 傘環。
 [540] 商標 Marca :



- [210] 編號 N.º : N/127407 [220] 申請日 Data de pedido : 2017/08/30
 [730] 申請人 Requerente : 香港網易互動娛樂有限公司
 HONG KONG NETEASE INTERACTIVE ENTERTAINMENT LIMITED
 地址 Endereço : 香港上環蘇杭街104號秀平商業大廈一樓
 1/F, Xiu Ping Commercial Bldg, 104 Jervoist St, Sheung Wan, Hong Kong
 國籍 Nacionalidade : 根據香港法例成立 Constituída segundo as leis de H.K.
 活動 Actividade : 商業 comercial
 [511] 類別 Classe : 9
 [511] 產品 Produtos : 已錄製的計算機程序(程序); 計算機軟體(已錄製); 計算機程序(可下載軟件); 可下載的計算機應用軟件; 手機應用軟件; 手機及行動裝置遊戲軟件; 計算機遊戲軟件; 動畫片; 虛擬現實遊戲軟件。
 [540] 商標 Marca :

邊境之旅

- [210] 編號 N.º : N/127408 [220] 申請日 Data de pedido : 2017/08/30
 [730] 申請人 Requerente : 香港網易互動娛樂有限公司
 HONG KONG NETEASE INTERACTIVE ENTERTAINMENT LIMITED
 地址 Endereço : 香港上環蘇杭街104號秀平商業大廈一樓
 1/F, Xiu Ping Commercial Bldg, 104 Jervoist St, Sheung Wan, Hong Kong
 國籍 Nacionalidade : 根據香港法例成立 Constituída segundo as leis de H.K.
 活動 Actividade : 商業 comercial
 [511] 類別 Classe : 41
 [511] 服務 Serviços : 組織教育或娛樂競賽; 提供在線電子出版物(非下載); 除廣告片外的影片製作; 娛樂; 娛樂信息(消遣); 在流動網路上提供線上遊戲; 在計算機網路上提供在線遊戲。
 [540] 商標 Marca :

邊境之旅

- [210] 編號 N.º : N/127409 [220] 申請日 Data de pedido : 2017/08/30
 [730] 申請人 Requerente : 江門市新會區先鋒五金製品有限公司
 地址 Endereço : 中國廣東省江門市新會區司前鎮前鋒工業園白廟黃麻崗B車間

國籍 Nacionalidade : 中國 Chinesea
 活動 Actividade : 商業 comercial
 [511] 類別 Classe : 21
 [511] 產品 Produtos : 不屬別類的玻璃器皿; 瓷器; 不銹鋼廚具; 不銹鋼煲; 保溫容器; 廚房容器; 咖啡具; 垃圾箱; 壺; 大鍋。
 [540] 商標 Marca :

ESTD 1837
Delmonico's

[210] 編號 N.º : N/127410 [220] 申請日 Data de pedido : 2017/08/30
 [730] 申請人 Requerente : 江門市新會區先鋒五金製品有限公司
 地址 Endereço : 中國廣東省江門市新會區司前鎮前鋒工業園白廟黃麻崗B車間
 國籍 Nacionalidade : 中國 Chinesea
 活動 Actividade : 商業 comercial
 [511] 類別 Classe : 21
 [511] 產品 Produtos : 不屬別類的玻璃器皿; 瓷器; 不銹鋼廚具; 不銹鋼煲; 保溫容器; 廚房容器; 咖啡具; 垃圾箱; 壺; 大鍋。
 [540] 商標 Marca :



[210] 編號 N.º : N/127411 [220] 申請日 Data de pedido : 2017/08/30
 [730] 申請人 Requerente : 江門市新會區先鋒五金製品有限公司
 地址 Endereço : 中國廣東省江門市新會區司前鎮前鋒工業園白廟黃麻崗B車間
 國籍 Nacionalidade : 中國 Chinesea
 活動 Actividade : 商業 comercial
 [511] 類別 Classe : 21
 [511] 產品 Produtos : 不屬別類的玻璃器皿; 瓷器; 不銹鋼廚具; 不銹鋼煲; 保溫容器; 廚房容器; 咖啡具; 垃圾箱; 壺; 大鍋。
 [540] 商標 Marca :



[210] 編號 N.º : N/127412 [220] 申請日 Data de pedido : 2017/08/30
 [730] 申請人 Requerente : 溫偉成
 地址 Endereço : 中國廣東省江門市新會區會城圭峰路177號401
 國籍 Nacionalidade : 中國 Chinesea
 活動 Actividade : 商業 comercial
 [511] 類別 Classe : 29
 [511] 產品 Produtos : 香腸; 食用水生植物提取物; 魚(非活); 罐裝水果; 腌製水果; 果皮; 水果片; 以水果為主的零食小吃; 水果蜜餞; 果醬; 乾蔬菜; 腌製蔬菜; 蛋; 牛奶飲料(以牛奶為主的); 食用油; 果凍; 精製堅果仁; 乾食用菌; 豆腐; 天然或人造的香腸腸衣。

[540] 商標 Marca :

溫 | 和 | 堂

[210] 編號 N.º : N/127413 [220] 申請日 Data de pedido : 2017/08/30

[730] 申請人 Requerente : 溫偉成
 地址 Endereço : 中國廣東省江門市新會區會城圭峰路177號401
 國籍 Nacionalidade : 中國 Chinesa
 活動 Actividade : 商業 comercial

[511] 類別 Classe : 30

[511] 產品 Produtos : 咖啡; 茶; 用作茶葉代用品的花或葉; 茶飲料; 糖; 甜食; 蜂蜜; 非醫用蜂王漿; 餅乾; 卷餅; 穀類製品; 通心粉; 以穀物為主的零食小吃; 食用澱粉; 醬油; 調味品; 辣椒粉; 焙烤粉; 食品用香料 (含醚香料和香精油除外); 冰淇淋。

[540] 商標 Marca :

溫 | 和 | 堂

[210] 編號 N.º : N/127414 [220] 申請日 Data de pedido : 2017/08/30

[730] 申請人 Requerente : 溫偉成
 地址 Endereço : 中國廣東省江門市新會區會城圭峰路177號401
 國籍 Nacionalidade : 中國 Chinesa
 活動 Actividade : 商業 comercial

[511] 類別 Classe : 31

[511] 產品 Produtos : 樹木; 穀 (穀類); 玉米; 未加工的甜玉米棒 (剝皮的或未剝皮的); 新鮮的園藝草本植物; 活家禽; 柑橘; 檸檬; 甘蔗; 鮮葡萄; 桔; 槐豆; 黃瓜; 新鮮蘑菇; 新鮮蔬菜; 植物種子; 動物食品; 釀酒麥芽; 動物棲息用乾草; 鮮水果。

[540] 商標 Marca :

溫 | 和 | 堂

[210] 編號 N.º : N/127415 [220] 申請日 Data de pedido : 2017/08/30

[730] 申請人 Requerente : 溫偉成
 地址 Endereço : 中國廣東省江門市新會區會城圭峰路177號401
 國籍 Nacionalidade : 中國 Chinesa
 活動 Actividade : 商業 comercial

[511] 類別 Classe : 29

[511] 產品 Produtos : 香腸; 食用水生植物提取物; 魚 (非活); 罐裝水果; 腌製水果; 果皮; 水果片; 以水果為主的零食小吃; 水果蜜餞; 果醬; 乾蔬菜; 腌製蔬菜; 蛋; 牛奶飲料 (以牛奶為主的); 食用油; 果凍; 精製堅果仁; 乾食用菌; 豆腐; 天然或人造的香腸腸衣。

[540] 商標 Marca :



[210] 編號 N.º : N/127416 [220] 申請日 Data de pedido : 2017/08/30
 [730] 申請人 Requerente : 溫偉成
 地址 Endereço : 中國廣東省江門市新會區會城圭峰路177號401
 國籍 Nacionalidade : 中國 Chinesa
 活動 Actividade : 商業 comercial
 [511] 類別 Classe : 30
 [511] 產品 Produtos : 咖啡; 茶; 用作茶葉代用品的花或葉; 茶飲料; 糖; 甜食; 蜂蜜; 非醫用蜂王漿; 餅乾; 卷餅; 穀類製品; 通心粉; 以穀物為主的零食小吃; 食用澱粉; 醬油; 調味品; 辣椒粉; 焙烤粉; 食品用香料 (含醚香料和香精油除外); 冰淇淋。

[540] 商標 Marca :



[210] 編號 N.º : N/127417 [220] 申請日 Data de pedido : 2017/08/30
 [730] 申請人 Requerente : 溫偉成
 地址 Endereço : 中國廣東省江門市新會區會城圭峰路177號401
 國籍 Nacionalidade : 中國 Chinesa
 活動 Actividade : 商業 comercial
 [511] 類別 Classe : 31
 [511] 產品 Produtos : 樹木; 穀 (穀類); 玉米; 未加工的甜玉米棒 (剝皮的或未剝皮的); 新鮮的園藝草本植物; 活家禽; 柑橘; 檸檬; 甘蔗; 鮮葡萄; 桔; 槐豆; 黃瓜; 新鮮蘑菇; 新鮮蔬菜; 植物種子; 動物食品; 釀酒麥芽; 動物棲息用乾草; 鮮水果。

[540] 商標 Marca :



[210] 編號 N.º : N/127418 [220] 申請日 Data de pedido : 2017/08/30
 [730] 申請人 Requerente : 衍生行有限公司
 地址 Endereço : 香港新界元朗宏業西街11號元朗科技中心12樓B室
 國籍 Nacionalidade : 根據香港法例成立 Constituída segundo as leis de H.K.
 活動 Actividade : 商業及工業 comercial e industrial
 [511] 類別 Classe : 30
 [511] 產品 Produtos : 植物類食品 (穀類製品), 燕窩梨膏, 燕麥, 燕麥片, 燕麥粥, 燕麥食品, 蜂王漿, 蜂王漿膠囊, 蜂膠, 蜂膠膠囊, 蜂臘, 蜂蜜, 蜜糖, 螺旋藻 (非醫用營養品), 蟲草雞精, 酵母, 酵母菌, 除殼燕

麥，非醫用口香糖，非醫用浸液，非醫用片劑酵母，非醫用蜂王漿，非藥用保健食品、非醫用營養口服液，非醫用營養品，非醫用營養液，非醫用營養片，非醫用營養粉，非醫用營養膠囊，非醫用營養膏，非醫用營養精，咖啡飲品，咖啡，茶，可可，糖，米，木薯澱粉，西米，咖啡代用品，麵粉及穀類製品，麵包，糕點及糖果，冰製食品，糖漿，鮮酵母，發酵粉，食鹽，芥末，醋，沙司（調味品），調味用香料，飲用冰，人用麥芽，去殼大麥，各種研碎的被蒸熟的小麥（粗麵粉），碾碎的大麥，粗燕麥粉，麥乳精，麥皮，麥米粥，麥芽糖，麥芽餅乾，麥類製品。

[540] 商標 Marca :

腦金牛

[210] 編號 N.º : N/127419 [220] 申請日 Data de pedido : 2017/08/30
 [730] 申請人 Requerente : 衍生行有限公司
 地址 Endereço : 香港新界元朗宏業西街11號元朗科技中心12樓B室
 國籍 Nacionalidade : 根據香港法例成立 Constituída segundo as leis de H.K.
 活動 Actividade : 商業及工業 comercial e industrial
 [511] 類別 Classe : 32
 [511] 產品 Produtos : 不含酒精的有氣或無氣飲料；包括糖漿，粉末，提煉物和不含酒精的有氣或無氣之濃縮飲料；所有種類之果汁；豆類之提煉物；液體豆奶。

[540] 商標 Marca :

腦金牛

[210] 編號 N.º : N/127420 [220] 申請日 Data de pedido : 2017/08/30
 [730] 申請人 Requerente : 衍生行有限公司
 地址 Endereço : 香港新界元朗宏業西街11號元朗科技中心12樓B室
 國籍 Nacionalidade : 根據香港法例成立 Constituída segundo as leis de H.K.
 活動 Actividade : 商業及工業 comercial e industrial
 [511] 類別 Classe : 30
 [511] 產品 Produtos : 植物類食品（穀類製品），燕窩梨膏，燕麥，燕麥片，燕麥粥，燕麥食品，蜂王漿，蜂王漿膠囊，蜂膠，蜂膠膠囊，蜂臘，蜂蜜，蜜糖，螺旋藻（非醫用營養品），蟲草雞精，酵母，酵母菌，除殼燕麥，非醫用口香糖，非醫用浸液，非醫用片劑酵母，非醫用蜂王漿，非藥用保健食品、非醫用營養口服液，非醫用營養品，非醫用營養液，非醫用營養片，非醫用營養粉，非醫用營養膠囊，非醫用營養膏，非醫用營養精，咖啡飲品，咖啡，茶，可可，糖，米，木薯澱粉，西米，咖啡代用品，麵粉及穀類製品，麵包，糕點及糖果，冰製食品，糖漿，鮮酵母，發酵粉，食鹽，芥末，醋，沙司（調味品），調味用香料，飲用冰，人用麥芽，去殼大麥，各種研碎的被蒸熟的小麥（粗麵粉），碾碎的大麥，粗燕麥粉，麥乳精，麥皮，麥米粥，麥芽糖，麥芽餅乾，麥類製品。

[540] 商標 Marca :

起動力

[210] 編號 N.º : N/127421 [220] 申請日 Data de pedido : 2017/08/30
 [730] 申請人 Requerente : 衍生行有限公司

- 地址 Endereço : 香港新界元朗宏業西街11號元朗科技中心12樓B室
國籍 Nacionalidade : 根據香港法例成立 Constituída segundo as leis de H.K.
活動 Actividade : 商業及工業 comercial e industrial
[511] 類別 Classe : 32
[511] 產品 Produtos : 不含酒精的有氣或無氣飲料; 包括糖漿, 粉末, 提煉物和不含酒精的有氣或無氣之濃縮飲料;
所有種類之果汁; 豆類之提煉物; 液體豆奶。
[540] 商標 Marca :

起動力

- [210] 編號 N.º : N/127422 [220] 申請日 Data de pedido : 2017/08/30
[730] 申請人 Requerente : Companhia de Electricidade de Macau - CEM, S.A.
地址 Endereço : Estrada Dona Maria II, Edifício CEM, 14 andar, Macau
國籍 Nacionalidade : 根據澳門法例成立 Constituída segundo as leis de Macau
活動 Actividade : 商業 comercial
[511] 類別 Classe : 39
[511] 服務 Serviços : Serviços de fornecimento e distribuição de electricidade.
[540] 商標 Marca :



- [591] 商標顏色 Cores de marca : Preto, vermelho (pantone 032c), amarelo (pantone 012c) e branco, tal como representado na figura.

- [210] 編號 N.º : N/127423 [220] 申請日 Data de pedido : 2017/08/30
[730] 申請人 Requerente : Companhia de Electricidade de Macau - CEM, S.A.
地址 Endereço : Estrada Dona Maria II, Edifício CEM, 14 andar, Macau
國籍 Nacionalidade : 根據澳門法例成立 Constituída segundo as leis de Macau
活動 Actividade : 商業 comercial
[511] 類別 Classe : 39
[511] 服務 Serviços : Serviços de fornecimento e distribuição de electricidade.
[540] 商標 Marca :

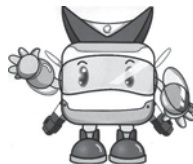

- [591] 商標顏色 Cores de marca : Preto, vermelho (pantone 032c), amarelo (pantone 012c) e branco, tal como representado na figura.

- [210] 編號 N.º : N/127424 [220] 申請日 Data de pedido : 2017/08/30
[730] 申請人 Requerente : Companhia de Electricidade de Macau - CEM, S.A.
地址 Endereço : Estrada Dona Maria II, Edifício CEM, 14 andar, Macau

- 國籍 Nacionalidade : 根據澳門法例成立 Constituída segundo as leis de Macau
 活動 Actividade : 商業 comercial
 [511] 類別 Classe : 39
 [511] 服務 Serviços : Serviços de fornecimento e distribuição de electricidade.
 [540] 商標 Marca :



- [591] 商標顏色 Cores de marca : Preto, vermelho (pantone 032c), amarelo (pantone 012c) e branco e verde (pantone 346c), tal como representado na figura.

- [210] 編號 N.º : N/127427 [220] 申請日 Data de pedido : 2017/08/30
 [730] 申請人 Requerente : Align Technology, Inc.
 地址 Endereço : 2560 Orchard Parkway San Jose, California 95131, United States of America
 國籍 Nacionalidade : 美國 Americana
 活動 Actividade : 商業及工業 comercial e industrial
 [511] 類別 Classe : 9
 [511] 產品 Produtos : Software informático, nomeadamente software de digitalização de imagem destinado a mostrar o movimento dos dentes e dos maxilares e os planos de tratamento propostos; software informático para a preparação de modelos digitais 3D de dentes e maxilares; aplicações de software informático para dispositivos electrónicos portáteis e de mão, nomeadamente software para uso em serviços de tratamento odontológico e ortodôntico; software informático utilizado na criação de planos de tratamento ortodôntico individualmente adaptados; software informático utilizado para providenciar, acompanhar e modificar planos propostos de tratamentos ortodônticos e dados dos pacientes relacionados com isso; software destinado a profissionais dentários para avaliação de dentições individuais e para planeamento de tratamentos ortodônticos.
 [540] 商標 Marca :

INVISALIGN ASIAN SMILE

- [300] 優先權 Prioridade :
- | 日期 Data | 編號 N.º | 國家/地區 País/Território |
|------------|--------------|-----------------------|
| 2017/04/13 | 40201706495T | 新加坡 Singapura |

- [210] 編號 N.º : N/127428 [220] 申請日 Data de pedido : 2017/08/30
 [730] 申請人 Requerente : Align Technology, Inc.
 地址 Endereço : 2560 Orchard Parkway San Jose, California 95131, United States of America
 國籍 Nacionalidade : 美國 Americana
 活動 Actividade : 商業及工業 comercial e industrial
 [511] 類別 Classe : 10
 [511] 產品 Produtos : Aparelhos e instrumentos dentários; aparelhos ortodônticos para endireitar os dentes e para o tratamento de maloclusões; peças e acessórios para aparelhos odontológicos e ortodônticos, periodônticos, pedodônticos, prostodônticos e endodônticos.

[540] 商標 Marca :

INVISALIGN ASIAN SMILE

[300] 優先權 Prioridade :

日期Data	編號N.º	國家/地區País/Território
2017/04/13	40201706495T	新加坡 Singapura

[210] 編號 N.º : N/127429 [220] 申請日 Data de pedido : 2017/08/30

[730] 申請人 Requerente : Align Technology, Inc.
 地址 Endereço : 2560 Orchard Parkway San Jose, California 95131, United States of America
 國籍 Nacionalidade : 美國 Americana
 活動 Actividade : 商業及工業 comercial e industrial

[511] 類別 Classe : 40

[511] 服務 Serviços : Tratamento de materiais, serviços de laboratório dentário (tratamento de películas plásticas e fabrico personalizado); serviços de técnicos dentários.

[540] 商標 Marca :

INVISALIGN ASIAN SMILE

[300] 優先權 Prioridade :

日期Data	編號N.º	國家/地區País/Território
2017/04/13	40201706495T	新加坡 Singapura

[210] 編號 N.º : N/127430 [220] 申請日 Data de pedido : 2017/08/30

[730] 申請人 Requerente : Align Technology, Inc.
 地址 Endereço : 2560 Orchard Parkway San Jose, California 95131, United States of America
 國籍 Nacionalidade : 美國 Americana
 活動 Actividade : 商業及工業 comercial e industrial

[511] 類別 Classe : 41

[511] 服務 Serviços : Formação nas áreas de odontologia e ortodontia; formação no uso de aparelhos ortodônticos; formação no uso de software ortodôntico; serviços de educação e formação, nomeadamente formação de ortodontistas e odontologistas na utilização de software de imagem digital.

[540] 商標 Marca :

INVISALIGN ASIAN SMILE

[300] 優先權 Prioridade :

日期Data	編號N.º	國家/地區País/Território
2017/04/13	40201706495T	新加坡 Singapura

[210] 編號 N.º : N/127431 [220] 申請日 Data de pedido : 2017/08/30

[730] 申請人 Requerente : Align Technology, Inc.
 地址 Endereço : 2560 Orchard Parkway San Jose, California 95131, United States of America
 國籍 Nacionalidade : 美國 Americana
 活動 Actividade : 商業及工業 comercial e industrial

[511] 類別 Classe : 42

[511] 服務 Serviços : Fornecimento de software não descarregável em linha (serviços de fornecedor de serviços de aplicações).

[540] 商標 Marca :

INVISALIGN ASIAN SMILE

[300] 優先權 Prioridade	日期 Data	編號 N.º	國家/地區 País/Território
	2017/04/13	40201706495T	新加坡 Singapura

[210] 編號 N.º	: N/127432	[220] 申請日 Data de pedido	: 2017/08/30
[730] 申請人 Requerente	: Align Technology, Inc.		
地址 Endereço	: 2560 Orchard Parkway San Jose, California 95131, United States of America		
國籍 Nacionalidade	: 美國 Americana		
活動 Actividade	: 商業及工業 comercial e industrial		
[511] 類別 Classe	: 44		
[511] 服務 Serviços	: Serviços de odontologia, ortodontia, serviços de consultadoria nas áreas de odontologia e ortodontia.		
[540] 商標 Marca	:		

INVISALIGN ASIAN SMILE

[300] 優先權 Prioridade	日期 Data	編號 N.º	國家/地區 País/Território
	2017/04/13	40201706495T	新加坡 Singapura

[210] 編號 N.º	: N/127433	[220] 申請日 Data de pedido	: 2017/08/30
[730] 申請人 Requerente	: 深圳和莉晴文化科技發展有限公司		
地址 Endereço	: 中國廣東省深圳市前海深港合作區前灣一路 1 號 A 棟 201 室 (入駐深圳市前海商務秘書有限公司)		
國籍 Nacionalidade	: 中國 Chinesa		
活動 Actividade	: 商業及工業 comercial e industrial		
[511] 類別 Classe	: 33		
[511] 產品 Produtos	: 果酒 (含酒精); 雞尾酒; 葡萄酒; 白蘭地; 威士忌; 酒精飲料 (啤酒除外); 含水果酒精飲料; 伏特加酒; 白酒; 酒精飲料原汁。		
[540] 商標 Marca	:		



[210] 編號 N.º	: N/127440	[220] 申請日 Data de pedido	: 2017/08/30
[730] 申請人 Requerente	: 樊巧		
地址 Endereço	: 中國重慶市潼南縣柏梓鎮正街900號		
國籍 Nacionalidade	: 中國 Chinesa		
活動 Actividade	: 商業及工業 comercial e industrial		
[511] 類別 Classe	: 42		
[511] 服務 Serviços	: 工程學; 質量評估; 建築木材質量評估; 土地測量; 材料測試; 工業品外觀設計; 建築學服務; 建築學諮詢; 建設項目的開發; 無形資產評估。		
[540] 商標 Marca	:		

渝盛泰

- [210] 編號 N.º : N/127441 [220] 申請日 Data de pedido : 2017/08/30
- [730] 申請人 Requerente : 重慶艾視生物科技有限公司
 地址 Endereço : 中國重慶市南岸區茶園玉馬路18號內A3幢4-1
 國籍 Nacionalidade : 中國 Chinesa
 活動 Actividade : 商業及工業 comercial e industrial
- [511] 類別 Classe : 5
- [511] 產品 Produtos : 隱形眼鏡清洗液, 隱形眼鏡清潔劑, 隱形眼鏡用溶液, 維生素制劑, 眼藥水, 醫用營養品, 營養補充劑, 醫用營養食物, 礦物質食品補充劑, 醫用營養飲料。
- [540] 商標 Marca :

艾視佳
Eyegood

- [210] 編號 N.º : N/127442 [220] 申請日 Data de pedido : 2017/08/30
- [730] 申請人 Requerente : 重慶宏澤木業有限責任公司
 地址 Endereço : 中國重慶市巴南區界石鎮海棠村溝口組46號
 國籍 Nacionalidade : 中國 Chinesa
 活動 Actividade : 商業及工業 comercial e industrial
- [511] 類別 Classe : 19
- [511] 產品 Produtos : 非金屬雨水管; 非金屬門框; 非金屬門; 非金屬大門; 塑鋼門窗; 鋁塑複合管; 門廊 (非金屬結構); 非金屬門板; 非金屬折門; 棚屋。
- [540] 商標 Marca :

宏澤

- [210] 編號 N.º : N/127445 [220] 申請日 Data de pedido : 2017/08/30
- [730] 申請人 Requerente : 陳劍鋒
 地址 Endereço : 澳門羅理基博士大馬路興富閣地下H舖
 國籍 Nacionalidade : 中國 Chinesa
 活動 Actividade : 商業 comercial
- [511] 類別 Classe : 25
- [511] 產品 Produtos : 服裝。
- [540] 商標 Marca :

BAYRICH
EDICT OF KING

- [210] 編號 N.º : N/127454 [220] 申請日 Data de pedido : 2017/08/30
- [730] 申請人 Requerente : 永康有限公司
 地址 Endereço : 澳門馬交石炮台馬路3-21號昌龍工業大廈1樓D座
 國籍 Nacionalidade : 根據澳門法例成立 Constituída segundo as leis de Macau
 活動 Actividade : 商業及工業 comercial e industrial
- [511] 類別 Classe : 30

[511] 產品 Produtos : 非醫用營養品, 非醫用保健品。
 [540] 商標 Marca :



[210] 編號 N.º : N/127472 [220] 申請日 Data de pedido : 2017/08/31
 [730] 申請人 Requerente : 深圳七千貓設計服務有限公司
 SHENZHEN 7000MALL DESIGN & SERVICE CO., LTD
 地址 Endereço : 中國深圳市寶安區西鄉街道前進二路東側桃源峰景園10棟一單元1603
 RM1603, Unit 1, Block 10, Taoyuan Fengjing Garden, Qianjin 2 Road East, Xixiang Street,
 Bao'an District, Shenzhen, China
 國籍 Nacionalidade : 中國 Chinesa
 活動 Actividade : 商業及工業 comercial e industrial
 [511] 類別 Classe : 35
 [511] 服務 Serviços : 廣告; 商業櫥窗佈置; 為零售目的在通訊媒體上展示商品; 商業管理和組織諮詢; 進出口代理;
 替他人推銷; 人事管理諮詢; 為推銷優化搜尋引擎; 網站流量優化; 為商業或廣告目的彙編資
 訊索引; 利用電腦資料庫進行市場調查。
 [540] 商標 Marca :



[210] 編號 N.º : N/127473 [220] 申請日 Data de pedido : 2017/08/31
 [730] 申請人 Requerente : 高惠萍
 Kou Wai Peng
 地址 Endereço : 澳門媽閣斜巷41號“建發新邨”第三座2G
 國籍 Nacionalidade : 中國 Chinesa
 活動 Actividade : 商業 comercial
 [511] 類別 Classe : 5
 [511] 產品 Produtos : 醫用和獸醫用製劑, 醫用衛生製劑, 膏藥, 繃敷材料, 消毒劑, 消滅有害動物製劑, 殺真菌劑,
 除莠劑, 藥油。
 [540] 商標 Marca :

黃老真人

[210] 編號 N.º : N/127474 [220] 申請日 Data de pedido : 2017/08/31
 [730] 申請人 Requerente : 高惠萍
 Kou Wai Peng
 地址 Endereço : 澳門媽閣斜巷41號“建發新邨”第三座2G
 國籍 Nacionalidade : 中國 Chinesa

- 活動 Actividade : 商業 comercial
 [511] 類別 Classe : 5
 [511] 產品 Produtos : 醫用和獸醫用製劑, 醫用衛生製劑, 膏藥, 繃敷材料, 消毒劑, 消滅有害動物製劑, 殺真菌劑, 除莠劑, 藥油。
 [540] 商標 Marca :

羅浮山百草油

- [210] 編號 N.º : N/127475 [220] 申請日 Data de pedido : 2017/08/31
 [730] 申請人 Requerente : 麥鉅洋
 Mack Chen Juan Pablo
 地址 Endereço : 澳門林茂海邊大馬路信潔花園16樓A座
 國籍 Nacionalidade : 危地馬拉 Guatemala
 活動 Actividade : 商業 comercial
 [511] 類別 Classe : 25
 [511] 產品 Produtos : 服裝。
 [540] 商標 Marca :



- [210] 編號 N.º : N/127477 [220] 申請日 Data de pedido : 2017/08/31
 [730] 申請人 Requerente : Hawley & Hazel (BVI) Co. Ltd.
 地址 Endereço : Trident Chambers, P. O. Box 146, Road Town, Tortola, British Virgin Islands
 國籍 Nacionalidade : 英屬維爾京斯島 Ilhas Virgens Britânicas
 活動 Actividade : 商業及工業 comercial e industrial
 [511] 類別 Classe : 3
 [511] 產品 Produtos : Dentífricos, pasta de dentes, gel para os dentes, pós para os dentes, artigos de polimento para dentaduras, preparações de limpeza para dentaduras, detergentes (sem ser para uso em operações de manufactura e para fins médicos), produtos para lavar a boca (sem ser para fins médicos); champôs; sabonetes; preparados e outras substâncias para branqueamento de roupa; preparados para limpeza, polimento, esfrega e abrasivos; artigos de perfumaria, óleos essenciais, cosméticos, loções para o cabelo.
 [540] 商標 Marca :



- [210] 編號 N.º : N/127478 [220] 申請日 Data de pedido : 2017/08/31
 [730] 申請人 Requerente : Hawley & Hazel (BVI) Co. Ltd.
 地址 Endereço : Trident Chambers, P. O. Box 146, Road Town, Tortola, British Virgin Islands
 國籍 Nacionalidade : 英屬維爾京斯島 Ilhas Virgens Britânicas
 活動 Actividade : 商業及工業 comercial e industrial
 [511] 類別 Classe : 21

- [511] 產品 Produtos : Escovas de dentes; palitos; fio dental; estojos para escovas de dentes, sem ser em metais preciosos; suportes para escovas de dentes, sem ser em metais preciosos; escovas de dentes eléctricas; aparelhos de água para a limpeza dos dentes e gengivas; copos; copos de vidro; copos (sem ser em metais preciosos); canecas (sem ser em metais preciosos); utensílios e recipientes para cozinha ou lar (sem ser em metais preciosos ou revestidos dos mesmos); pentes e esponjas; escovas (com excepção de pincéis); materiais para o fabrico de escovas; artigos para limpeza; palha-de-aço; vidro em bruto ou semi-acabado (com excepção de vidro usado na construção); artigos de vidro, porcelana e faiança não incluídos noutras classes.
- [540] 商標 Marca :



- [210] 編號 N.º : N/127479 [220] 申請日 Data de pedido : 2017/08/31
- [730] 申請人 Requerente : Hawley & Hazel (BVI) Co. Ltd.
 地址 Endereço : Trident Chambers, P. O. Box 146, Road Town, Tortola, British Virgin Islands
 國籍 Nacionalidade : 英屬維爾京斯島 Ilhas Virgens Britânicas
 活動 Actividade : 商業及工業 comercial e industrial
- [511] 類別 Classe : 3
- [511] 產品 Produtos : Dentífricos, pasta de dentes, gel para os dentes, pós para os dentes, artigos de polimento para dentaduras, preparações de limpeza para dentaduras, detergentes (sem ser para uso em operações de manufactura e para fins médicos), produtos para lavar a boca (sem ser para fins médicos); champôs; sabonetes; preparados e outras substâncias para branqueamento de roupa; preparados para limpeza, polimento, esfrega e abrasivos; artigos de perfumaria, óleos essenciais, cosméticos, loções para o cabelo.
- [540] 商標 Marca :



- [210] 編號 N.º : N/127480 [220] 申請日 Data de pedido : 2017/08/31
- [730] 申請人 Requerente : Hawley & Hazel (BVI) Co. Ltd.
 地址 Endereço : Trident Chambers, P. O. Box 146, Road Town, Tortola, British Virgin Islands
 國籍 Nacionalidade : 英屬維爾京斯島 Ilhas Virgens Britânicas
 活動 Actividade : 商業及工業 comercial e industrial
- [511] 類別 Classe : 21
- [511] 產品 Produtos : Escovas de dentes; palitos; fio dental; estojos para escovas de dentes, sem ser em metais preciosos; suportes para escovas de dentes, sem ser em metais preciosos; escovas de dentes eléctricas; aparelhos de água para a limpeza dos dentes e gengivas; copos; copos de vidro; copos (sem ser em metais preciosos); canecas (sem ser em metais preciosos); utensílios e recipientes para cozinha ou lar (sem ser em metais preciosos ou revestidos dos mesmos); pentes e esponjas; escovas (com excepção de pincéis); materiais para o fabrico de escovas; artigos para limpeza; palha-de-aço; vidro em bruto ou semi-acabado (com excepção de vidro usado na construção); artigos de vidro, porcelana e faiança não incluídos noutras classes.

[540] 商標 Marca :



根據經十二月十三日第97/99/M號法令核准之《工業產權法律制度》第十條第一款及第二款的規定，公佈下列在澳門特別行政區提出的商標註冊申請之批示，並按照同一法規第二百七十五條至第二百七十七條的規定，可於本公佈日起一個月期限內就下列批示向初級法院提起上訴。

Em conformidade com o n.º 1 e n.º 2 do artigo 10.º do RJPI, aprovado pelo Decreto-Lei n.º 97/99/M, de 13 de Dezembro, publica(m)-se a seguir o(s) respectivo(s) despacho(s) em relação ao(s) pedido(s) de registo de marca na RAEM, e de acordo com os artigos 275.º a 277.º do referido diploma, cabe recurso para o Tribunal Judicial de Base, do(s) despacho(s) abaixo mencionado(s), no prazo de um mês a contar da data desta publicação.

批給

Concessão

編號 N.º	註冊日期 Data de registo	批示日期 Data de despacho	權利人 Titular	類別 Classe
N/100739	2017/09/22	2017/09/22	廣東奧飛動漫文化股份有限公司	28
N/113163	2017/09/22	2017/09/22	天明製藥股份有限公司	05
N/113164	2017/09/22	2017/09/22	天明製藥股份有限公司	29
N/113165	2017/09/22	2017/09/22	天明製藥股份有限公司	30
N/113166	2017/09/22	2017/09/22	天明製藥股份有限公司	33
N/113261	2017/09/22	2017/09/22	浩宏投資有限公司	35
N/113262	2017/09/22	2017/09/22	浩宏投資有限公司	35
N/114992	2017/09/22	2017/09/22	Christian LOUBOUTIN	03
N/114993	2017/09/22	2017/09/22	Christian LOUBOUTIN	18
N/114994	2017/09/22	2017/09/22	Christian LOUBOUTIN	25
N/115652	2017/09/22	2017/09/22	Solid Gold Pet, LLC	31
N/115968	2017/09/22	2017/09/22	The Vintage Cosmetic Company Limited	03
N/115969	2017/09/22	2017/09/22	The Vintage Cosmetic Company Limited	08
N/115970	2017/09/22	2017/09/22	The Vintage Cosmetic Company Limited	18
N/115971	2017/09/22	2017/09/22	The Vintage Cosmetic Company Limited	21
N/115972	2017/09/22	2017/09/22	The Vintage Cosmetic Company Limited	26
N/116313	2017/09/22	2017/09/22	SOCIETE CIVILE LA TOUR FIGEAC	33
N/116370	2017/09/22	2017/09/22	FOSSIL GROUP, INC.	09

編號 N.º	註冊日期 Data de registro	批示日期 Data de despacho	權利人 Titular	類別 Classe
N/116371	2017/09/22	2017/09/22	FOSSIL GROUP, INC.	18
N/116372	2017/09/22	2017/09/22	FOSSIL GROUP, INC.	20
N/116373	2017/09/22	2017/09/22	FOSSIL GROUP, INC.	09
N/116374	2017/09/22	2017/09/22	FOSSIL GROUP, INC.	18
N/116375	2017/09/22	2017/09/22	FOSSIL GROUP, INC.	20
N/116580	2017/09/22	2017/09/22	POC SWEDEN AB	28
N/116581	2017/09/22	2017/09/22	POC SWEDEN AB	09
N/116582	2017/09/22	2017/09/22	POC SWEDEN AB	25
N/116817	2017/09/22	2017/09/22	Pukeko Pictures Limited Partnership Guangdong Huawen Century Animation Co., LTD	09
N/116818	2017/09/22	2017/09/22	Pukeko Pictures Limited Partnership Guangdong Huawen Century Animation Co., LTD	28
N/116819	2017/09/22	2017/09/22	Pukeko Pictures Limited Partnership Guangdong Huawen Century Animation Co., LTD	41
N/117269	2017/09/22	2017/09/22	黃枝記食品（澳門）有限公司 Wong Chi Kei Foods (Macau) Company Limited	30
N/117270	2017/09/22	2017/09/22	黃枝記食品（澳門）有限公司 Wong Chi Kei Foods (Macau) Company Limited	35
N/117369	2017/09/22	2017/09/22	Marriott Worldwide Corporation	35
N/117370	2017/09/22	2017/09/22	Marriott Worldwide Corporation	43
N/117371	2017/09/22	2017/09/22	Marriott Worldwide Corporation	35
N/117372	2017/09/22	2017/09/22	Marriott Worldwide Corporation	43
N/117435	2017/09/22	2017/09/22	Pukeko Pictures Limited Partnership Guangdong Huawen Century Animation Co., Ltd	16
N/117703	2017/09/22	2017/09/22	NIHON YAKKEN CO., LTD.	05
N/117704	2017/09/22	2017/09/22	NIHON YAKKEN CO., LTD.	29
N/117705	2017/09/22	2017/09/22	NIHON YAKKEN CO., LTD.	32
N/118795	2017/09/22	2017/09/22	MITSUBISHI JIDOSHA KOGYO KABUSHIKI KAISHA	12
N/119123	2017/09/22	2017/09/22	Delos Living LLC	37
N/119124	2017/09/22	2017/09/22	Delos Living LLC	40
N/119125	2017/09/22	2017/09/22	Delos Living LLC	42
N/119176	2017/09/22	2017/09/22	GRAND SALOIR SAINT NICOLAS	29
N/119520	2017/09/22	2017/09/22	杭州零零科技有限公司	09
N/119521	2017/09/22	2017/09/22	杭州零零科技有限公司	12
N/119522	2017/09/22	2017/09/22	杭州零零科技有限公司	28
N/119523	2017/09/22	2017/09/22	杭州零零科技有限公司	09

編號 N.º	註冊日期 Data de registo	批示日期 Data de despacho	權利人 Titular	類別 Classe
N/119524	2017/09/22	2017/09/22	杭州零零科技有限公司	12
N/119525	2017/09/22	2017/09/22	杭州零零科技有限公司	28
N/119696	2017/09/22	2017/09/22	Suncity Group Ltd.	36
N/119697	2017/09/22	2017/09/22	Suncity Group Ltd.	36
N/119698	2017/09/22	2017/09/22	Suncity Group Ltd.	36
N/119699	2017/09/22	2017/09/22	Suncity Group Ltd.	36
N/119700	2017/09/22	2017/09/22	Suncity Group Ltd.	36
N/119701	2017/09/22	2017/09/22	Suncity Group Ltd.	36
N/119706	2017/09/22	2017/09/22	Ideal Standard International NV	11
N/119707	2017/09/22	2017/09/22	Ideal Standard International NV	20
N/119708	2017/09/22	2017/09/22	Ideal Standard International NV	21
N/119732	2017/09/22	2017/09/22	Malo Dyb Design	25
N/119746	2017/09/22	2017/09/22	BROCK Kehrtechnik GmbH	07
N/119747	2017/09/22	2017/09/22	BROCK Kehrtechnik GmbH	12
N/119866	2017/09/22	2017/09/22	OLYMPIQUE LYONNAIS	18
N/119867	2017/09/22	2017/09/22	OLYMPIQUE LYONNAIS	25
N/119868	2017/09/22	2017/09/22	OLYMPIQUE LYONNAIS	28
N/119869	2017/09/22	2017/09/22	OLYMPIQUE LYONNAIS	35
N/119870	2017/09/22	2017/09/22	OLYMPIQUE LYONNAIS	39
N/119871	2017/09/22	2017/09/22	OLYMPIQUE LYONNAIS	41
N/119899	2017/09/22	2017/09/22	COLGATE-PALMOLIVE COMPANY	03
N/119967	2017/09/22	2017/09/22	Au Depart Group Limited	18
N/119968	2017/09/22	2017/09/22	Au Depart Group Limited	25
N/119985	2017/09/22	2017/09/22	WeWork Companies Inc.	43
N/119986	2017/09/22	2017/09/22	WeWork Companies Inc.	36
N/119987	2017/09/22	2017/09/22	WeWork Companies Inc.	43
N/120017	2017/09/22	2017/09/22	Giorgio Armani S.p.A.	18
N/120018	2017/09/22	2017/09/22	Giorgio Armani S.p.A.	25
N/120019	2017/09/22	2017/09/22	Giorgio Armani S.p.A.	28
N/120228	2017/09/22	2017/09/22	Dean & DeLuca Brands, Inc.	08
N/120229	2017/09/22	2017/09/22	Dean & DeLuca Brands, Inc.	11
N/120230	2017/09/22	2017/09/22	Dean & DeLuca Brands, Inc.	16
N/120231	2017/09/22	2017/09/22	Dean & DeLuca Brands, Inc.	21
N/120232	2017/09/22	2017/09/22	Dean & DeLuca Brands, Inc.	24

編號 N.º	註冊日期 Data de registro	批示日期 Data de despacho	權利人 Titular	類別 Classe
N/120233	2017/09/22	2017/09/22	Dean & DeLuca Brands, Inc.	29
N/120234	2017/09/22	2017/09/22	Dean & DeLuca Brands, Inc.	30
N/120235	2017/09/22	2017/09/22	Dean & DeLuca Brands, Inc.	32
N/120236	2017/09/22	2017/09/22	Dean & DeLuca Brands, Inc.	33
N/120237	2017/09/22	2017/09/22	Dean & DeLuca Brands, Inc.	43
N/120238	2017/09/22	2017/09/22	Dean & DeLuca Brands, Inc.	08
N/120239	2017/09/22	2017/09/22	Dean & DeLuca Brands, Inc.	11
N/120240	2017/09/22	2017/09/22	Dean & DeLuca Brands, Inc.	16
N/120241	2017/09/22	2017/09/22	Dean & DeLuca Brands, Inc.	21
N/120242	2017/09/22	2017/09/22	Dean & DeLuca Brands, Inc.	24
N/120243	2017/09/22	2017/09/22	Dean & DeLuca Brands, Inc.	29
N/120244	2017/09/22	2017/09/22	Dean & DeLuca Brands, Inc.	30
N/120245	2017/09/22	2017/09/22	Dean & DeLuca Brands, Inc.	32
N/120246	2017/09/22	2017/09/22	Dean & DeLuca Brands, Inc.	33
N/120247	2017/09/22	2017/09/22	Dean & DeLuca Brands, Inc.	43
N/120248	2017/09/22	2017/09/22	Dean & DeLuca Brands, Inc.	30
N/120271	2017/09/22	2017/09/22	FUTBOL CLUB BARCELONA	25
N/120272	2017/09/22	2017/09/22	FUTBOL CLUB BARCELONA	35
N/120273	2017/09/22	2017/09/22	FUTBOL CLUB BARCELONA	41
N/120274	2017/09/22	2017/09/22	FUTBOL CLUB BARCELONA	43
N/120275	2017/09/22	2017/09/22	FUTBOL CLUB BARCELONA	25
N/120276	2017/09/22	2017/09/22	FUTBOL CLUB BARCELONA	35
N/120277	2017/09/22	2017/09/22	FUTBOL CLUB BARCELONA	41
N/120278	2017/09/22	2017/09/22	FUTBOL CLUB BARCELONA	43
N/120355	2017/09/22	2017/09/22	SCA Hygiene Products AB	03
N/120356	2017/09/22	2017/09/22	SCA Hygiene Products AB	05
N/120357	2017/09/22	2017/09/22	SCA Hygiene Products AB	09
N/120358	2017/09/22	2017/09/22	SCA Hygiene Products AB	10
N/120359	2017/09/22	2017/09/22	SCA Hygiene Products AB	16
N/120360	2017/09/22	2017/09/22	SCA Hygiene Products AB	20
N/120361	2017/09/22	2017/09/22	SCA Hygiene Products AB	21
N/120362	2017/09/22	2017/09/22	SCA Hygiene Products AB	24
N/120363	2017/09/22	2017/09/22	SCA Hygiene Products AB	35
N/120364	2017/09/22	2017/09/22	SCA Hygiene Products AB	38

編號 N.º	註冊日期 Data de registo	批示日期 Data de despacho	權利人 Titular	類別 Classe
N/120365	2017/09/22	2017/09/22	SCA Hygiene Products AB	41
N/120366	2017/09/22	2017/09/22	SCA Hygiene Products AB	42
N/120367	2017/09/22	2017/09/22	SCA Hygiene Products AB	44
N/120390	2017/09/22	2017/09/22	JCB CO.,LTD	36
N/120391	2017/09/22	2017/09/22	JCB CO.,LTD	36
N/120423	2017/09/22	2017/09/22	江蘇中煙工業有限責任公司	34
N/120432	2017/09/22	2017/09/22	MCE (IP) Holdings Limited	16
N/120433	2017/09/22	2017/09/22	MCE (IP) Holdings Limited	35
N/120434	2017/09/22	2017/09/22	MCE (IP) Holdings Limited	36
N/120435	2017/09/22	2017/09/22	MCE (IP) Holdings Limited	39
N/120436	2017/09/22	2017/09/22	MCE (IP) Holdings Limited	41
N/120437	2017/09/22	2017/09/22	MCE (IP) Holdings Limited	43
N/120438	2017/09/22	2017/09/22	MCE (IP) Holdings Limited	44
N/120499	2017/09/22	2017/09/22	妮維塔公司 Nevita Ltd.	03
N/120500	2017/09/22	2017/09/22	妮維塔公司 Nevita Ltd.	35
N/120501	2017/09/22	2017/09/22	妮維塔公司 Nevita Ltd.	03
N/120502	2017/09/22	2017/09/22	妮維塔公司 Nevita Ltd.	35
N/120503	2017/09/22	2017/09/22	妮維塔公司 Nevita Ltd.	03
N/120504	2017/09/22	2017/09/22	妮維塔公司 Nevita Ltd.	35
N/120508	2017/09/22	2017/09/22	卡尼卡斯伊比利亞莫薩韋斯有限責任公司 CARNICAS IBERICAS MOZARBEZ, S.L.	29
N/120589	2017/09/22	2017/09/22	FUTBOL CLUB BARCELONA	25
N/120590	2017/09/22	2017/09/22	FUTBOL CLUB BARCELONA	35
N/120591	2017/09/22	2017/09/22	FUTBOL CLUB BARCELONA	41
N/120592	2017/09/22	2017/09/22	FUTBOL CLUB BARCELONA	43
N/120640	2017/09/22	2017/09/22	VIETNAM AIRLINES JSC	39
N/120655	2017/09/22	2017/09/22	Kumamoto Prefecture	16
N/120656	2017/09/22	2017/09/22	Kumamoto Prefecture	16
N/120657	2017/09/22	2017/09/22	Kumamoto Prefecture	16
N/120703	2017/09/22	2017/09/22	Nippon Concept Corporation	39

編號 N.º	註冊日期 Data de registro	批示日期 Data de despacho	權利人 Titular	類別 Classe
N/120704	2017/09/22	2017/09/22	Court of Master Sommeliers, Americas	41
N/120705	2017/09/22	2017/09/22	Court of Master Sommeliers, Americas	41
N/120739	2017/09/22	2017/09/22	TAYLOR-WHARTON MALAYSIA SDN BHD	06
N/120742	2017/09/22	2017/09/22	PuraPharm International (H.K.) Limited	05
N/120743	2017/09/22	2017/09/22	PuraPharm International (H.K.) Limited	11
N/120744	2017/09/22	2017/09/22	PuraPharm International (H.K.) Limited	16
N/120745	2017/09/22	2017/09/22	PuraPharm International (H.K.) Limited	18
N/120746	2017/09/22	2017/09/22	PuraPharm International (H.K.) Limited	21
N/120747	2017/09/22	2017/09/22	PuraPharm International (H.K.) Limited	25
N/120748	2017/09/22	2017/09/22	PuraPharm International (H.K.) Limited	30
N/120749	2017/09/22	2017/09/22	PuraPharm International (H.K.) Limited	32
N/120750	2017/09/22	2017/09/22	PuraPharm International (H.K.) Limited	35
N/120751	2017/09/22	2017/09/22	PuraPharm International (H.K.) Limited	42
N/120752	2017/09/22	2017/09/22	PuraPharm International (H.K.) Limited	43
N/120758	2017/09/22	2017/09/22	Margaret McNab	09
N/120759	2017/09/22	2017/09/22	楊子鋒	30
N/120773	2017/09/22	2017/09/22	PINNACLE LIQUOR GROUP PTY LIMITED	33
N/120774	2017/09/22	2017/09/22	MASSACHUSETTS MUTUAL LIFE INSURANCE COMPANY	36
N/120775	2017/09/22	2017/09/22	MASSACHUSETTS MUTUAL LIFE INSURANCE COMPANY	36
N/120776	2017/09/22	2017/09/22	QBE Insurance Group Limited	36
N/120781	2017/09/22	2017/09/22	WEILL	18
N/120782	2017/09/22	2017/09/22	WEILL	25
N/120791	2017/09/22	2017/09/22	Beijing BaiWu Tech Co., Ltd.	09
N/120792	2017/09/22	2017/09/22	Beijing BaiWu Tech Co., Ltd.	35
N/120793	2017/09/22	2017/09/22	Beijing BaiWu Tech Co., Ltd.	38
N/120794	2017/09/22	2017/09/22	Beijing BaiWu Tech Co., Ltd.	42
N/120795	2017/09/22	2017/09/22	深圳市上道環保設備有限公司	11
N/120796	2017/09/22	2017/09/22	深圳市上道環保設備有限公司	32
N/120797	2017/09/22	2017/09/22	深圳市上道環保設備有限公司	35
N/120798	2017/09/22	2017/09/22	深圳市上道環保設備有限公司	11
N/120799	2017/09/22	2017/09/22	深圳市上道環保設備有限公司	32
N/120800	2017/09/22	2017/09/22	深圳市上道環保設備有限公司	35

編號 N.º	註冊日期 Data de registo	批示日期 Data de despacho	權利人 Titular	類別 Classe
N/120801	2017/09/22	2017/09/22	Dell Inc.	09
N/120802	2017/09/22	2017/09/22	Dell Inc.	41
N/120803	2017/09/22	2017/09/22	Dell Inc.	42
N/120870	2017/09/22	2017/09/22	劉詩韻	14
N/120871	2017/09/22	2017/09/22	劉詩韻	35
N/120872	2017/09/22	2017/09/22	美佳酚保温有限公司 MEGATHERM INSULATION LIMITED	11
N/120873	2017/09/22	2017/09/22	美佳酚保温有限公司 MEGATHERM INSULATION LIMITED	17
N/120890	2017/09/22	2017/09/22	HGI Group Limited	09
N/120891	2017/09/22	2017/09/22	HGI Group Limited	36
N/120917	2017/09/22	2017/09/22	林海燕 Lin Haiyan	18
N/120918	2017/09/22	2017/09/22	林海燕 Lin Haiyan	25
N/120919	2017/09/22	2017/09/22	林海燕 Lin Haiyan	18
N/120920	2017/09/22	2017/09/22	林海燕 Lin Haiyan	25
N/120937	2017/09/22	2017/09/22	旭升飲食策劃有限公司	43
N/120949	2017/09/22	2017/09/22	Diageo Brands B.V.	28
N/120953	2017/09/22	2017/09/22	Honeywell International Inc.	09
N/120954	2017/09/22	2017/09/22	博雅網路遊戲開發（深圳）有限公司 Boyaa Online Game Development (SHENZHEN) CO., LTD	09
N/120955	2017/09/22	2017/09/22	博雅網路遊戲開發（深圳）有限公司 Boyaa Online Game Development (SHENZHEN) CO., LTD	41
N/120956	2017/09/22	2017/09/22	博雅網路遊戲開發（深圳）有限公司 Boyaa Online Game Development (SHENZHEN) CO., LTD	09
N/120957	2017/09/22	2017/09/22	博雅網路遊戲開發（深圳）有限公司 Boyaa Online Game Development (SHENZHEN) CO., LTD	41
N/120985	2017/09/22	2017/09/22	北京孝夕陽科技發展有限公司	25
N/120986	2017/09/22	2017/09/22	北京孝夕陽科技發展有限公司	35
N/120994	2017/09/22	2017/09/22	潤陞（香港）有限公司	43
N/120995	2017/09/22	2017/09/22	深圳羅馬仕科技有限公司 Shenzhen Romoss Technology Co., Ltd.	09
N/121015	2017/09/22	2017/09/22	托格艾凱布斯股份有限公司 TOGA ARCHIVES LTD.	25

編號 N.º	註冊日期 Data de registo	批示日期 Data de despacho	權利人 Titular	類別 Classe
N/121016	2017/09/22	2017/09/22	托格艾凱布斯股份有限公司 TOGA ARCHIVES LTD.	25
N/121032	2017/09/22	2017/09/22	禦家匯股份有限公司 Yujiahui Co., Ltd.	03
N/121033	2017/09/22	2017/09/22	禦家匯股份有限公司 Yujiahui Co., Ltd.	03
N/121034	2017/09/22	2017/09/22	禦家匯股份有限公司 Yujiahui Co., Ltd.	03
N/121035	2017/09/22	2017/09/22	禦家匯股份有限公司 Yujiahui Co., Ltd.	03
N/121036	2017/09/22	2017/09/22	禦家匯股份有限公司 Yujiahui Co., Ltd.	03
N/121037	2017/09/22	2017/09/22	禦家匯股份有限公司 Yujiahui Co., Ltd.	03
N/121048	2017/09/22	2017/09/22	愛瑪科技集團股份有限公司	12
N/121122	2017/09/22	2017/09/22	Solvay SA	01
N/121123	2017/09/22	2017/09/22	Solvay SA	40
N/121124	2017/09/22	2017/09/22	Kito (Thailand) Co., Ltd.	25
N/121143	2017/09/22	2017/09/22	廣東宏際線管實業有限公司	06
N/121156	2017/09/22	2017/09/22	微辣製作有限公司 MANNER PRODUÇÕES LDA.	35
N/121157	2017/09/22	2017/09/22	微辣製作有限公司 MANNER PRODUÇÕES LDA.	41
N/121256	2017/09/22	2017/09/22	Tu-Bees Foods Inc.	30
N/121360	2017/09/22	2017/09/22	HGI Group Limited	09
N/121361	2017/09/22	2017/09/22	HGI Group Limited	36
N/121619	2017/09/22	2017/09/22	素匠國際餐飲管理有限公司 SOICHANG INTERNATIONAL CATERING MANAGEMENT COMPANY LIMITED	43
N/121911	2017/09/22	2017/09/22	李順添 Lei Son Tim	25
N/121912	2017/09/22	2017/09/22	HWA HYEON CHAE	30
N/121913	2017/09/22	2017/09/22	HWA HYEON CHAE	30
N/121914	2017/09/22	2017/09/22	長鑫有限公司	30
N/121961	2017/09/22	2017/09/22	海豐縣厚樺食品廠	30
N/121962	2017/09/22	2017/09/22	小公主舞蹈學院有限公司 Petite Princess Academy of Dance Limited	25
N/121963	2017/09/22	2017/09/22	小公主舞蹈學院有限公司 Petite Princess Academy of Dance Limited	41

編號 N.º	註冊日期 Data de registo	批示日期 Data de despacho	權利人 Titular	類別 Classe
N/121964	2017/09/22	2017/09/22	小公主舞蹈學院有限公司 Petite Princess Academy of Dance Limited	25
N/121965	2017/09/22	2017/09/22	小公主舞蹈學院有限公司 Petite Princess Academy of Dance Limited	41
N/121966	2017/09/22	2017/09/22	小公主舞蹈學院有限公司 Petite Princess Academy of Dance Limited	25
N/121967	2017/09/22	2017/09/22	小公主舞蹈學院有限公司 Petite Princess Academy of Dance Limited	41
N/121968	2017/09/22	2017/09/22	小公主舞蹈學院有限公司 Petite Princess Academy of Dance Limited	25
N/121969	2017/09/22	2017/09/22	小公主舞蹈學院有限公司 Petite Princess Academy of Dance Limited	41
N/121970	2017/09/22	2017/09/22	小公主舞蹈學院有限公司 Petite Princess Academy of Dance Limited	25
N/121971	2017/09/22	2017/09/22	小公主舞蹈學院有限公司 Petite Princess Academy of Dance Limited	41
N/121972	2017/09/22	2017/09/22	小公主舞蹈學院有限公司 Petite Princess Academy of Dance Limited	16
N/121973	2017/09/22	2017/09/22	小公主舞蹈學院有限公司 Petite Princess Academy of Dance Limited	18
N/121974	2017/09/22	2017/09/22	小公主舞蹈學院有限公司 Petite Princess Academy of Dance Limited	25
N/121975	2017/09/22	2017/09/22	小公主舞蹈學院有限公司 Petite Princess Academy of Dance Limited	41
N/121976	2017/09/22	2017/09/22	小公主舞蹈學院有限公司 Petite Princess Academy of Dance Limited	16
N/121977	2017/09/22	2017/09/22	小公主舞蹈學院有限公司 Petite Princess Academy of Dance Limited	18
N/121978	2017/09/22	2017/09/22	小公主舞蹈學院有限公司 Petite Princess Academy of Dance Limited	25
N/121979	2017/09/22	2017/09/22	小公主舞蹈學院有限公司 Petite Princess Academy of Dance Limited	41
N/121980	2017/09/22	2017/09/22	小公主舞蹈學院有限公司 Petite Princess Academy of Dance Limited	16
N/121981	2017/09/22	2017/09/22	小公主舞蹈學院有限公司 Petite Princess Academy of Dance Limited	18
N/121982	2017/09/22	2017/09/22	小公主舞蹈學院有限公司 Petite Princess Academy of Dance Limited	25
N/121983	2017/09/22	2017/09/22	小公主舞蹈學院有限公司 Petite Princess Academy of Dance Limited	41

編號 N.º	註冊日期 Data de registo	批示日期 Data de despacho	權利人 Titular	類別 Classe
N/121992	2017/09/22	2017/09/22	星塵絨有限公司	25
N/121993	2017/09/22	2017/09/22	Daks Simpson Group Plc	28
N/122036	2017/09/22	2017/09/22	萬達通信息科技有限公司 Companhia de Tecnologias Informações We Pass, Limitada, english We Pass Information Technology Company Limited	42
N/122037	2017/09/22	2017/09/22	萬達通信息科技有限公司 Companhia de Tecnologias Informações We Pass, Limitada, english We Pass Information Technology Company Limited	43
N/122038	2017/09/22	2017/09/22	萬達通信息科技有限公司 Companhia de Tecnologias Informações We Pass, Limitada, english We Pass Information Technology Company Limited	35
N/122039	2017/09/22	2017/09/22	萬達通信息科技有限公司 Companhia de Tecnologias Informações We Pass, Limitada, english We Pass Information Technology Company Limited	39
N/122040	2017/09/22	2017/09/22	萬訊行綜合設備有限公司 Companhia de Equipamentos Master, Limitada	43
N/122041	2017/09/22	2017/09/22	萬訊行綜合設備有限公司 Companhia de Equipamentos Master, Limitada	35
N/122042	2017/09/22	2017/09/22	萬訊行綜合設備有限公司 Companhia de Equipamentos Master, Limitada	39
N/122043	2017/09/22	2017/09/22	萬訊行綜合設備有限公司 Companhia de Equipamentos Master, Limitada	42
N/122132	2017/09/22	2017/09/22	Southcorp Brands Pty Limited	33
N/122133	2017/09/22	2017/09/22	Bally Gaming, Inc.	09
N/122134	2017/09/22	2017/09/22	Bally Gaming, Inc.	09
N/122135	2017/09/22	2017/09/22	PERNOD RICARD, Société Anonyme	33
N/122137	2017/09/22	2017/09/22	廖經瑜 LIO KENG U	25
N/122138	2017/09/22	2017/09/22	Daesang Corporation	29
N/122139	2017/09/22	2017/09/22	Daesang Corporation	30
N/122140	2017/09/22	2017/09/22	Daesang Corporation	32
N/122148	2017/09/22	2017/09/22	SCA Hygiene Products AB	03
N/122149	2017/09/22	2017/09/22	SCA Hygiene Products AB	05
N/122150	2017/09/22	2017/09/22	SCA Hygiene Products AB	09
N/122151	2017/09/22	2017/09/22	SCA Hygiene Products AB	10
N/122152	2017/09/22	2017/09/22	SCA Hygiene Products AB	16
N/122153	2017/09/22	2017/09/22	SCA Hygiene Products AB	20
N/122154	2017/09/22	2017/09/22	SCA Hygiene Products AB	21

編號 N.º	註冊日期 Data de registo	批示日期 Data de despacho	權利人 Titular	類別 Classe
N/122155	2017/09/22	2017/09/22	SCA Hygiene Products AB	24
N/122156	2017/09/22	2017/09/22	SCA Hygiene Products AB	35
N/122157	2017/09/22	2017/09/22	SCA Hygiene Products AB	38
N/122158	2017/09/22	2017/09/22	SCA Hygiene Products AB	41
N/122159	2017/09/22	2017/09/22	SCA Hygiene Products AB	42
N/122160	2017/09/22	2017/09/22	SCA Hygiene Products AB	44
N/122161	2017/09/22	2017/09/22	SCA Hygiene Products AB	03
N/122162	2017/09/22	2017/09/22	SCA Hygiene Products AB	05
N/122163	2017/09/22	2017/09/22	SCA Hygiene Products AB	09
N/122164	2017/09/22	2017/09/22	SCA Hygiene Products AB	10
N/122165	2017/09/22	2017/09/22	SCA Hygiene Products AB	16
N/122166	2017/09/22	2017/09/22	SCA Hygiene Products AB	20
N/122167	2017/09/22	2017/09/22	SCA Hygiene Products AB	21
N/122168	2017/09/22	2017/09/22	SCA Hygiene Products AB	24
N/122169	2017/09/22	2017/09/22	SCA Hygiene Products AB	35
N/122170	2017/09/22	2017/09/22	SCA Hygiene Products AB	38
N/122171	2017/09/22	2017/09/22	SCA Hygiene Products AB	41
N/122172	2017/09/22	2017/09/22	SCA Hygiene Products AB	42
N/122173	2017/09/22	2017/09/22	SCA Hygiene Products AB	44
N/122174	2017/09/22	2017/09/22	SCA Hygiene Products AB	03
N/122175	2017/09/22	2017/09/22	SCA Hygiene Products AB	05
N/122176	2017/09/22	2017/09/22	SCA Hygiene Products AB	09
N/122177	2017/09/22	2017/09/22	SCA Hygiene Products AB	10
N/122178	2017/09/22	2017/09/22	SCA Hygiene Products AB	16
N/122179	2017/09/22	2017/09/22	SCA Hygiene Products AB	20
N/122180	2017/09/22	2017/09/22	SCA Hygiene Products AB	21
N/122181	2017/09/22	2017/09/22	SCA Hygiene Products AB	24
N/122182	2017/09/22	2017/09/22	SCA Hygiene Products AB	35
N/122183	2017/09/22	2017/09/22	SCA Hygiene Products AB	38
N/122184	2017/09/22	2017/09/22	SCA Hygiene Products AB	41
N/122185	2017/09/22	2017/09/22	SCA Hygiene Products AB	42
N/122186	2017/09/22	2017/09/22	SCA Hygiene Products AB	44
N/122187	2017/09/22	2017/09/22	SCA Hygiene Products AB	03
N/122188	2017/09/22	2017/09/22	SCA Hygiene Products AB	05

編號 N.º	註冊日期 Data de registro	批示日期 Data de despacho	權利人 Titular	類別 Classe
N/122189	2017/09/22	2017/09/22	SCA Hygiene Products AB	09
N/122190	2017/09/22	2017/09/22	SCA Hygiene Products AB	10
N/122191	2017/09/22	2017/09/22	SCA Hygiene Products AB	16
N/122192	2017/09/22	2017/09/22	SCA Hygiene Products AB	20
N/122193	2017/09/22	2017/09/22	SCA Hygiene Products AB	21
N/122194	2017/09/22	2017/09/22	SCA Hygiene Products AB	24
N/122195	2017/09/22	2017/09/22	SCA Hygiene Products AB	35
N/122196	2017/09/22	2017/09/22	SCA Hygiene Products AB	38
N/122197	2017/09/22	2017/09/22	SCA Hygiene Products AB	41
N/122198	2017/09/22	2017/09/22	SCA Hygiene Products AB	42
N/122199	2017/09/22	2017/09/22	SCA Hygiene Products AB	44
N/122200	2017/09/22	2017/09/22	廣東省順德土產進出口有限公司	11
N/122201	2017/09/22	2017/09/22	方波	03
N/122203	2017/09/22	2017/09/22	元和海味有限公司	35
N/122204	2017/09/22	2017/09/22	澳門彩票有限公司	16
N/122205	2017/09/22	2017/09/22	SLOT - SOCIEDADE DE LOTARIAS E APOSTAS MÚTUAS DE MACAU, LIMITADA	41
N/122209	2017/09/22	2017/09/22	澳門彩票有限公司	41
N/122210	2017/09/22	2017/09/22	SLOT - SOCIEDADE DE LOTARIAS E APOSTAS MÚTUAS DE MACAU, LIMITADA	25
N/122211	2017/09/22	2017/09/22	MCE (IP) Holdings Limited	35
N/122212	2017/09/22	2017/09/22	MCE (IP) Holdings Limited	36
N/122213	2017/09/22	2017/09/22	MCE (IP) Holdings Limited	39
N/122214	2017/09/22	2017/09/22	MCE (IP) Holdings Limited	41
N/122215	2017/09/22	2017/09/22	MCE (IP) Holdings Limited	43
N/122216	2017/09/22	2017/09/22	MCE (IP) Holdings Limited	44
N/122217	2017/09/22	2017/09/22	MCE (IP) Holdings Limited	25
N/122218	2017/09/22	2017/09/22	MCE (IP) Holdings Limited	35
N/122219	2017/09/22	2017/09/22	MCE (IP) Holdings Limited	36
N/122220	2017/09/22	2017/09/22	MCE (IP) Holdings Limited	39
N/122221	2017/09/22	2017/09/22	MCE (IP) Holdings Limited	41
N/122222	2017/09/22	2017/09/22	MCE (IP) Holdings Limited	43
N/122239	2017/09/22	2017/09/22	MCE (IP) Holdings Limited	44
N/122239	2017/09/22	2017/09/22	Victoria's Secret Stores Brand Management, Inc.	25

編號 N.º	註冊日期 Data de registo	批示日期 Data de despacho	權利人 Titular	類別 Classe
N/122257	2017/09/22	2017/09/22	STRIPE INTERNATIONAL INC.	14
N/122258	2017/09/22	2017/09/22	STRIPE INTERNATIONAL INC.	18
N/122259	2017/09/22	2017/09/22	STRIPE INTERNATIONAL INC.	25
N/122260	2017/09/22	2017/09/22	STRIPE INTERNATIONAL INC.	35
N/122261	2017/09/22	2017/09/22	STRIPE INTERNATIONAL INC.	14
N/122262	2017/09/22	2017/09/22	STRIPE INTERNATIONAL INC.	18
N/122263	2017/09/22	2017/09/22	STRIPE INTERNATIONAL INC.	25
N/122264	2017/09/22	2017/09/22	STRIPE INTERNATIONAL INC.	35
N/122265	2017/09/22	2017/09/22	STRIPE INTERNATIONAL INC.	14
N/122266	2017/09/22	2017/09/22	STRIPE INTERNATIONAL INC.	18
N/122267	2017/09/22	2017/09/22	STRIPE INTERNATIONAL INC.	25
N/122268	2017/09/22	2017/09/22	STRIPE INTERNATIONAL INC.	35
N/122269	2017/09/22	2017/09/22	STRIPE INTERNATIONAL INC.	14
N/122270	2017/09/22	2017/09/22	STRIPE INTERNATIONAL INC.	18
N/122271	2017/09/22	2017/09/22	STRIPE INTERNATIONAL INC.	25
N/122272	2017/09/22	2017/09/22	STRIPE INTERNATIONAL INC.	35
N/122273	2017/09/22	2017/09/22	STRIPE INTERNATIONAL INC.	14
N/122274	2017/09/22	2017/09/22	STRIPE INTERNATIONAL INC.	18
N/122275	2017/09/22	2017/09/22	STRIPE INTERNATIONAL INC.	25
N/122276	2017/09/22	2017/09/22	STRIPE INTERNATIONAL INC.	35
N/122277	2017/09/22	2017/09/22	STRIPE INTERNATIONAL INC.	14
N/122278	2017/09/22	2017/09/22	STRIPE INTERNATIONAL INC.	18
N/122279	2017/09/22	2017/09/22	STRIPE INTERNATIONAL INC.	25
N/122280	2017/09/22	2017/09/22	STRIPE INTERNATIONAL INC.	35
N/122281	2017/09/22	2017/09/22	STRIPE INTERNATIONAL INC.	14
N/122282	2017/09/22	2017/09/22	STRIPE INTERNATIONAL INC.	18
N/122283	2017/09/22	2017/09/22	STRIPE INTERNATIONAL INC.	25
N/122284	2017/09/22	2017/09/22	STRIPE INTERNATIONAL INC.	35
N/122285	2017/09/22	2017/09/22	CAVIT CANTINA VITICOLTORI CONSORZIO CANTINE SOCIALI DEL TRENINO SOCIETÀ COOPERATIVA	33
N/122286	2017/09/22	2017/09/22	CAVIT CANTINA VITICOLTORI CONSORZIO CANTINE SOCIALI DEL TRENINO SOCIETÀ COOPERATIVA	33
N/122287	2017/09/22	2017/09/22	CAVIT CANTINA VITICOLTORI CONSORZIO CANTINE SOCIALI DEL TRENINO SOCIETÀ COOPERATIVA	33

編號 N.º	註冊日期 Data de registro	批示日期 Data de despacho	權利人 Titular	類別 Classe
N/122288	2017/09/22	2017/09/22	CAVIT CANTINA VITICOLTORI CONSORZIO CANTINE SOCIALI DEL TRENINO SOCIETÀ COOPERATIVA	33
N/122289	2017/09/22	2017/09/22	CAVIT CANTINA VITICOLTORI CONSORZIO CANTINE SOCIALI DEL TRENINO SOCIETÀ COOPERATIVA	33
N/122290	2017/09/22	2017/09/22	CAVIT CANTINA VITICOLTORI CONSORZIO CANTINE SOCIALI DEL TRENINO SOCIETÀ COOPERATIVA	33
N/122291	2017/09/22	2017/09/22	CAVIT CANTINA VITICOLTORI CONSORZIO CANTINE SOCIALI DEL TRENINO SOCIETÀ COOPERATIVA	33
N/122292	2017/09/22	2017/09/22	CAVIT CANTINA VITICOLTORI CONSORZIO CANTINE SOCIALI DEL TRENINO SOCIETÀ COOPERATIVA	33
N/122293	2017/09/22	2017/09/22	CAVIT CANTINA VITICOLTORI CONSORZIO CANTINE SOCIALI DEL TRENINO SOCIETÀ COOPERATIVA	33
N/122295	2017/09/22	2017/09/22	梁浩威	35
N/122296	2017/09/22	2017/09/22	KABUSHIKI KAISHA SQUARE ENIX (ALSO TRADING AS SQUARE ENIX CO., LTD.)	09
N/122297	2017/09/22	2017/09/22	KABUSHIKI KAISHA SQUARE ENIX (ALSO TRADING AS SQUARE ENIX CO., LTD.)	41
N/122308	2017/09/22	2017/09/22	永盛國際企業有限公司	30
N/122310	2017/09/22	2017/09/22	永盛國際企業有限公司	30
N/122315	2017/09/22	2017/09/22	王偉成	05
N/122317	2017/09/22	2017/09/22	王偉成	05
N/122319	2017/09/22	2017/09/22	王偉成	05
N/122320	2017/09/22	2017/09/22	王偉成	05
N/122321	2017/09/22	2017/09/22	王偉成	05
N/122323	2017/09/22	2017/09/22	王偉成	05
N/122324	2017/09/22	2017/09/22	王偉成	05
N/122329	2017/09/22	2017/09/22	王偉成	05
N/122330	2017/09/22	2017/09/22	王偉成	05
N/122332	2017/09/22	2017/09/22	王偉成	05
N/122334	2017/09/22	2017/09/22	王偉成	05
N/122335	2017/09/22	2017/09/22	大中華集團有限公司 GREAT CHINA HOLDINGS LIMITED	35
N/122336	2017/09/22	2017/09/22	大中華集團有限公司 GREAT CHINA HOLDINGS LIMITED	36
N/122337	2017/09/22	2017/09/22	大中華集團有限公司 GREAT CHINA HOLDINGS LIMITED	37
N/122338	2017/09/22	2017/09/22	HONG KONG FOOD SERVICES LIMITED	29

編號 N.º	註冊日期 Data de registo	批示日期 Data de despacho	權利人 Titular	類別 Classe
N/122339	2017/09/22	2017/09/22	HONG KONG FOOD SERVICES LIMITED	30
N/122340	2017/09/22	2017/09/22	HONG KONG FOOD SERVICES LIMITED	43
N/122341	2017/09/22	2017/09/22	飛萬錚進出口商有限公司 IMPORTAÇÃO E EXPORTAÇÃO FERNANDES, LIMITADA	43
N/122348	2017/09/22	2017/09/22	陳雅芳 CHAN NGA FONG	14
N/122349	2017/09/22	2017/09/22	Aristocrat Technologies Australia Pty Ltd	28
N/122350	2017/09/22	2017/09/22	Aristocrat Technologies Australia Pty Ltd	28
N/122353	2017/09/22	2017/09/22	ANGEL PLAYING CARDS CO., LTD.	09
N/122354	2017/09/22	2017/09/22	Pernod Ricard USA, LLC.	33
N/122355	2017/09/22	2017/09/22	Pernod Ricard USA, LLC.	33
N/122366	2017/09/22	2017/09/22	Breakthrough Innovation Limited	35
N/122367	2017/09/22	2017/09/22	Breakthrough Innovation Limited	09
N/122390	2017/09/22	2017/09/22	袁文勝 YUEN MAN SHING	30
N/122398	2017/09/22	2017/09/22	堵育明	34
N/122399	2017/09/22	2017/09/22	堵育明	34
N/122400	2017/09/22	2017/09/22	堵育明	34
N/122401	2017/09/22	2017/09/22	堵育明	34
N/122402	2017/09/22	2017/09/22	堵育明	34
N/122403	2017/09/22	2017/09/22	堵育明	34
N/122404	2017/09/22	2017/09/22	堵育明	34
N/122405	2017/09/22	2017/09/22	堵育明	34
N/122406	2017/09/22	2017/09/22	堵育明	34
N/122411	2017/09/22	2017/09/22	Pfizer Inc.	05
N/122414	2017/09/22	2017/09/22	NBA Properties, Inc.	25
N/122415	2017/09/22	2017/09/22	NBA Properties, Inc.	41
N/122416	2017/09/22	2017/09/22	PM-International AG	03
N/122417	2017/09/22	2017/09/22	BOUYGUES CONSTRUCTION	36
N/122418	2017/09/22	2017/09/22	BOUYGUES CONSTRUCTION	37
N/122419	2017/09/22	2017/09/22	BOUYGUES CONSTRUCTION	42
N/122431	2017/09/22	2017/09/22	錦藝集團控股有限公司 ART GROUP HOLDINGS LIMITED	36
N/122432	2017/09/22	2017/09/22	哈爾濱老昌美食連鎖經營有限責任公司	30
N/122433	2017/09/22	2017/09/22	哈爾濱老昌美食連鎖經營有限責任公司	43

編號 N.º	註冊日期 Data de registro	批示日期 Data de despacho	權利人 Titular	類別 Classe
N/122436	2017/09/22	2017/09/22	黃乾坤	35
N/122437	2017/09/22	2017/09/22	Apple Inc.	09
N/122443	2017/09/22	2017/09/22	易世有限公司	35
N/122444	2017/09/22	2017/09/22	湯志生 湯桂生	09
N/122445	2017/09/22	2017/09/22	湯志生 湯桂生	07
N/122446	2017/09/22	2017/09/22	湯志生 湯桂生	09
N/122447	2017/09/22	2017/09/22	湯志生 湯桂生	43
N/122448	2017/09/22	2017/09/22	湯志生 湯桂生	35
N/122449	2017/09/22	2017/09/22	湯志生 湯桂生	07
N/122450	2017/09/22	2017/09/22	湯志生 湯桂生	35
N/122451	2017/09/22	2017/09/22	湯志生 湯桂生	07
N/122452	2017/09/22	2017/09/22	湯志生 湯桂生	36
N/122453	2017/09/22	2017/09/22	湯志生 湯桂生	35
N/122454	2017/09/22	2017/09/22	湯志生 湯桂生	43
N/122455	2017/09/22	2017/09/22	湯志生 湯桂生	09
N/122456	2017/09/22	2017/09/22	湯志生 湯桂生	35
N/122457	2017/09/22	2017/09/22	湯志生 湯桂生	35
N/122458	2017/09/22	2017/09/22	湯志生 湯桂生	36
N/122460	2017/09/22	2017/09/22	湯志生 湯桂生	09
N/122462	2017/09/22	2017/09/22	湯志生 湯桂生	41
N/122463	2017/09/22	2017/09/22	湯志生 湯桂生	03

編號 N.º	註冊日期 Data de registo	批示日期 Data de despacho	權利人 Titular	類別 Classe
N/122464	2017/09/22	2017/09/22	湯志生 湯桂生	35
N/122465	2017/09/22	2017/09/22	湯志生 湯桂生	03
N/122468	2017/09/22	2017/09/22	湯志生 湯桂生	07
N/122472	2017/09/22	2017/09/22	湯志生 湯桂生	10
N/122473	2017/09/22	2017/09/22	湯志生 湯桂生	10
N/122475	2017/09/22	2017/09/22	湯志生 湯桂生	10
N/122479	2017/09/22	2017/09/22	中國澳門廣告展覽有限公司	35
N/122481	2017/09/22	2017/09/22	曾旭惠 CHANG IOK WAI	35
N/122484	2017/09/22	2017/09/22	HKScan Oyj (HKScan Corporation)	29
N/122485	2017/09/22	2017/09/22	HKScan Oyj (HKScan Corporation)	30
N/122486	2017/09/22	2017/09/22	Apple Inc.	09
N/122489	2017/09/22	2017/09/22	利達通黃頁有限公司	16
N/122490	2017/09/22	2017/09/22	利達通黃頁有限公司	35
N/122491	2017/09/22	2017/09/22	利達通黃頁有限公司	16
N/122492	2017/09/22	2017/09/22	利達通黃頁有限公司	35
N/122493	2017/09/22	2017/09/22	株式會社有限公司 KABUSHIKIGAISHA LIMITED	43
N/122494	2017/09/22	2017/09/22	株式會社有限公司 KABUSHIKIGAISHA LIMITED	43
N/122495	2017/09/22	2017/09/22	株式會社有限公司 KABUSHIKIGAISHA LIMITED	43
N/122496	2017/09/22	2017/09/22	株式會社有限公司 KABUSHIKIGAISHA LIMITED	43
N/122497	2017/09/22	2017/09/22	叙福樓餐飲有限公司 LHG CATERING LIMITED	43
N/122498	2017/09/22	2017/09/22	叙福樓餐飲有限公司 LHG CATERING LIMITED	43
N/122499	2017/09/22	2017/09/22	叙福樓餐飲有限公司 LHG CATERING LIMITED	43
N/122500	2017/09/22	2017/09/22	叙福樓餐飲有限公司 LHG CATERING LIMITED	43

編號 N.º	註冊日期 Data de registo	批示日期 Data de despacho	權利人 Titular	類別 Classe
N/122502	2017/09/22	2017/09/22	瀛海汽車租賃服務有限公司	39
N/122503	2017/09/22	2017/09/22	瀛海汽車租賃服務有限公司	39
N/122504	2017/09/22	2017/09/22	楊成偉 IEONG SENG WAI	43
N/122505	2017/09/22	2017/09/22	PINNACLE LIQUOR GROUP PTY LIMITED	33
N/122506	2017/09/22	2017/09/22	DAIICHI SANKYO COMPANY, LIMITED	03
N/122507	2017/09/22	2017/09/22	DAIICHI SANKYO COMPANY, LIMITED	05
N/122508	2017/09/22	2017/09/22	DAIICHI SANKYO COMPANY, LIMITED	03
N/122509	2017/09/22	2017/09/22	DAIICHI SANKYO COMPANY, LIMITED	05
N/122510	2017/09/22	2017/09/22	Hyundai Motor Company	12
N/122511	2017/09/22	2017/09/22	BENDURA BANK AG	36
N/122512	2017/09/22	2017/09/22	ENET 澳門有限公司	35
N/122513	2017/09/22	2017/09/22	ENET 澳門有限公司	35
N/122514	2017/09/22	2017/09/22	KABUSHIKI KAISHA YUMI KATSURA INTERNATIONAL	14
N/122516	2017/09/22	2017/09/22	艾登特堤遊戲公司 EYEDENTITY GAMES INC.	09
N/122517	2017/09/22	2017/09/22	艾登特堤遊戲公司 EYEDENTITY GAMES INC.	41
N/122521	2017/09/22	2017/09/22	王海棠 WONG HOI TONG	34
N/122522	2017/09/22	2017/09/22	MELLIN'S FOOD COMPANY INC.	30
N/122534	2017/09/22	2017/09/22	波爾圖餐飲一人有限公司	43
N/122535	2017/09/22	2017/09/22	澳門基層社企組織	35
N/122536	2017/09/22	2017/09/22	澳門基層社企組織	41
N/122541	2017/09/22	2017/09/22	實惠家居有限公司 PRICERITE STORES LIMITED	20
N/122542	2017/09/22	2017/09/22	時富投資集團有限公司 CELESTIAL ASIA SECURITIES HOLDINGS LIMITED	36
N/122543	2017/09/22	2017/09/22	時富量化金融國際集團有限公司 CASH Algo Finance Group International Limited	36
N/122544	2017/09/22	2017/09/22	天大中醫藥有限公司 TIANDA CHINESE MEDICINE LIMITED	30
N/122545	2017/09/22	2017/09/22	天大中醫藥有限公司 TIANDA CHINESE MEDICINE LIMITED	44
N/122546	2017/09/22	2017/09/22	天大中醫藥有限公司 TIANDA CHINESE MEDICINE LIMITED	44
N/122547	2017/09/22	2017/09/22	天大中醫藥有限公司 TIANDA CHINESE MEDICINE LIMITED	05

編號 N.º	註冊日期 Data de registo	批示日期 Data de despacho	權利人 Titular	類別 Classe
N/122548	2017/09/22	2017/09/22	天大中醫藥有限公司 TIANDA CHINESE MEDICINE LIMITED	05
N/122549	2017/09/22	2017/09/22	天大中醫藥有限公司 TIANDA CHINESE MEDICINE LIMITED	30
N/122550	2017/09/22	2017/09/22	天大中醫藥有限公司 TIANDA CHINESE MEDICINE LIMITED	30
N/122551	2017/09/22	2017/09/22	天大中醫藥有限公司 TIANDA CHINESE MEDICINE LIMITED	44
N/122552	2017/09/22	2017/09/22	天大中醫藥有限公司 TIANDA CHINESE MEDICINE LIMITED	05

拒絕

Recusa

編號 N.º	批示日期 Data de despacho	申請人 Requerente	類別 Classe	備註 Observações 根據12月13日第97/99/M號法令 Nos termos do D.L. n.º 97/99/M, de 13 de Dezembro
N/097982	2017/09/28	LinkedIn Ireland	09	第214條第3款的相反，結合第199條第1款c)項。 N.º 3 do art.º 214.º, a contrário, conjugado com a alínea c) do n.º 1 do art.º 199.º
N/097983	2017/09/28	LinkedIn Ireland	16	第214條第3款的相反，結合第199條第1款c)項。 N.º 3 do art.º 214.º, a contrário, conjugado com a alínea c) do n.º 1 do art.º 199.º
N/097984	2017/09/28	LinkedIn Ireland	35	第214條第3款的相反，結合第199條第1款c)項。 N.º 3 do art.º 214.º, a contrário, conjugado com a alínea c) do n.º 1 do art.º 199.º
N/097985	2017/09/28	LinkedIn Ireland	36	第214條第3款的相反，結合第199條第1款c)項。 N.º 3 do art.º 214.º, a contrário, conjugado com a alínea c) do n.º 1 do art.º 199.º
N/097986	2017/09/28	LinkedIn Ireland	38	第214條第3款的相反，結合第199條第1款c)項。 N.º 3 do art.º 214.º, a contrário, conjugado com a alínea c) do n.º 1 do art.º 199.º
N/097987	2017/09/28	LinkedIn Ireland	41	第214條第3款的相反，結合第199條第1款c)項。 N.º 3 do art.º 214.º, a contrário, conjugado com a alínea c) do n.º 1 do art.º 199.º
N/097988	2017/09/28	LinkedIn Ireland	42	第214條第3款的相反，結合第199條第1款c)項。 N.º 3 do art.º 214.º, a contrário, conjugado com a alínea c) do n.º 1 do art.º 199.º
N/097989	2017/09/28	LinkedIn Ireland	45	第214條第3款的相反，結合第199條第1款c)項。 N.º 3 do art.º 214.º, a contrário, conjugado com a alínea c) do n.º 1 do art.º 199.º

編號 N.º	批示日期 Data de despacho	申請人 Requerente	類別 Classe	備註 Observações 根據12月13日第97/99/M號法令 Nos termos do D.L. n.º 97/99/M, de 13 de Dezembro
N/107423	2017/09/22	Sociedade de Jogos de Macau, S.A.	35	第214條第2款b)項, 結合第215條第1款, 以及第214條第1款a)項, 結合第9條第1款e)項。 Alínea b) do n.º 2 do art.º 214.º, conjugado com o n.º 1 do art.º 215.º e a alínea a) do n.º 1 do art.º 214.º, conjugado com a alínea e) do n.º 1 do art.º 9.º
N/107786	2017/09/27	株式會社伊薩 ISAAC CO., LTD.	43	第214條第1款a)項, 結合第9條第1款e)項, 以及第214條第2款b)項, 結合第215條第1款。 Alínea a) do n.º 1 do art.º 214.º, conjugado com a alínea e) do n.º 1 do art.º 9.º, e a alínea b) do n.º 2 do art.º 214.º, conjugado com o n.º 1 do art.º 215.º
N/108798	2017/09/28	NAVIGATOR PAPER FIGUEIRA, S.A.	16	第214條第1款a)項和第2款b)項, 結合第9條第1款e)項和第215條第1款。 Alínea a) do n.º 1 do art.º 214.º e a alínea b) do n.º 2, conjugado com a alínea e) do n.º 1 do art.º 9.º e do n.º 1 do art.º 215.º
N/112821	2017/09/22	廣州梅戈絲亞貿易有限公司	32	第214條第1款a)項, 結合第9條第1款e)項。 Alínea a) do n.º 1 do art.º 214.º, conjugado com a alínea e) do n.º 1 do art.º 9.º
N/113072	2017/09/18	GlaxoSmithKline Biologicals S.A.	05	第214條第1款a)項及第9條第1款a)項, 結合第199條第1款b)項。 Alínea a) do n.º 1 do art.º 214.º e a alínea a) do n.º 1 do art.º 9.º, conjugado com a alínea b) do n.º 1 do art.º 199.º
N/113090	2017/09/20	文燊集團有限公司	30	第214條第2款b)項, 結合第215條及第9條第1款c)項, 適用於第214條第1款a)項。 Alínea b) do n.º 2 do art.º 214.º, conjugado com o art.º 215.º e a alínea c) do n.º 1 do art.º 9.º, aplicável ex vi a alínea a) do n.º 1 do art.º 214.º
N/113095	2017/09/20	文燊集團有限公司	30	第214條第2款b)項, 結合第215條及第9條第1款c)項, 適用於第214條第1款a)項。 Alínea b) do n.º 2 do art.º 214.º, conjugado com o art.º 215.º e a alínea c) do n.º 1 do art.º 9.º, aplicável ex vi a alínea a) do n.º 1 do art.º 214.º
N/113100	2017/09/20	文燊集團有限公司	30	第214條第2款b)項, 結合第215條及第9條第1款c)項, 適用於第214條第1款a)項。 Alínea b) do n.º 2 do art.º 214.º, conjugado com o art.º 215.º e a alínea c) do n.º 1 do art.º 9.º, aplicável ex vi a alínea a) do n.º 1 do art.º 214.º
N/113105	2017/09/20	文燊集團有限公司	30	第214條第2款b)項, 結合第215條及第9條第1款c)項, 適用於第214條第1款a)項。 Alínea b) do n.º 2 do art.º 214.º, conjugado com o art.º 215.º e a alínea c) do n.º 1 do art.º 9.º, aplicável ex vi a alínea a) do n.º 1 do art.º 214.º
N/113167	2017/09/27	天明製藥股份有限公司	03	第214條第2款a)項。 Alínea a) do n.º 2 do art.º 214.º

編號 N.º	批示日期 Data de despacho	申請人 Requerente	類別 Classe	備註 Observações 根據12月13日第97/99/M號法令 Nos termos do D.L. n.º 97/99/M, de 13 de Dezembro
N/113168	2017/09/27	天明製藥股份有限公司	05	第214條第2款a) 項。 Alínea a) do n.º 2 do art.º 214.º
N/113169	2017/09/27	天明製藥股份有限公司	29	第214條第2款a) 項。 Alínea a) do n.º 2 do art.º 214.º
N/113170	2017/09/27	天明製藥股份有限公司	30	第214條第2款a) 項。 Alínea a) do n.º 2 do art.º 214.º
N/113171	2017/09/27	天明製藥股份有限公司	33	第214條第2款a) 項。 Alínea a) do n.º 2 do art.º 214.º
N/113237	2017/09/28	楊惠玲 IEONG WAI LENG	05	第214條第3款的相反，結合第199條第1款b) 項。 N.º 3 do art.º 214.º, a contrário, conjugado com a alínea b) do n.º 1 do art.º 199.º
N/113760	2017/09/22	Albion Co., Ltd.	03	第214條第3款的相反，結合第199條第1款b) 項。 N.º 3 do art.º 214.º, a contrário, conjugado com a alínea b) do n.º 1 do art.º 199.º
N/114080	2017/09/20	Serta, Inc.	20	第214條第1款a) 項及第9條第1款a) 項，結合第199條第1款b) 項及c) 項。 Alínea a) do n.º 1 do art.º 214.º e a alínea a) do n.º 1 do art.º 9.º, conjugado com a alínea b) e a alínea c) do n.º 1 do art.º 199.º
N/115086	2017/09/22	福建羅瓦伊納進出口貿易有限公司 Fujian Robaina Import and Export Co., Ltd.	34	第214條第1款a) 項，結合第9條第1款e) 項。 Alínea a) do n.º 1 do art.º 214.º, conjugado com a alínea e) do n.º 1 do art.º 9.º
N/115801	2017/09/18	廣東偉祥衛浴實業有限公司	21	第214條第1款a) 項及第9條第1款a) 項，結合第199條第1款b) 項。 Alínea a) do n.º 1 do art.º 214.º e a alínea a) do n.º 1 do art.º 9.º, conjugado com a alínea b) do n.º 1 do art.º 199.º
N/116889	2017/09/20	義烏市康諾皮具有限公司	03	第214條第1款a) 項，結合第9條第1款e) 項。 Alínea a) do n.º 1 do art.º 214.º, conjugado com a alínea e) do n.º 1 do art.º 9.º
N/117373	2017/09/27	Chrome Hearts LLC	09	第214條第1款a) 項及第9條第1款a) 項，結合第204條。 Alínea a) do n.º 1 do art.º 214.º e a alínea a) do n.º 1 do art.º 9.º, conjugado com o art.º 204.º
N/117575	2017/09/20	泰安商業顧問有限公司	05	第214條第1款a) 項，結合第9條第1款e) 項。 Alínea a) do n.º 1 do art.º 214.º, conjugado com a alínea e) do n.º 1 do art.º 9.º
N/117576	2017/09/20	泰安商業顧問有限公司	30	第214條第1款a) 項，結合第9條第1款e) 項。 Alínea a) do n.º 1 do art.º 214.º, conjugado com a alínea e) do n.º 1 do art.º 9.º
N/117577	2017/09/20	泰安商業顧問有限公司	35	第214條第1款a) 項，結合第9條第1款e) 項。 Alínea a) do n.º 1 do art.º 214.º, conjugado com a alínea e) do n.º 1 do art.º 9.º

續期
Renovação

編號 N.º						
N/049657	N/049858	N/049984	N/049985	N/049986	N/049987	N/049988
N/049989	N/050289					

附註
Averbamento

編號 N.º	批示日期 Data de despacho	附註之性質 Natureza de averbamento	權利人/申請人 Titular/Requerente	內容 Conteúdo
P/001535 (1439-M) P/014784	(15095-M) N/012509 N/071832	2017/09/14 轉讓 Transmissão	THE PROCTER & GAMBLE COMPANY	Noxell Corporation, com sede em 11050 York Road, Hunt Valley, Maryland 21030-2098, United States of America
P/006487 (9158-M) P/006488 (9159-M) P/006489 (9160-M) P/006490 (9161-M) P/006491 (9162-M) P/006492 (9163-M) P/008897 (8625-M) P/008898 (8626-M) P/010707 (10838-M) P/010708 (10839-M) P/010709 (10840-M) P/010710 (10841-M) P/010712 (10843-M) P/010713 (10844-M) P/010714 (10845-M) P/010717 (10848-M)	N/061890 N/061891 N/061892 N/061893 N/061894 N/062082 N/062176 N/062588 N/062865 N/062866 N/062867 N/062868 N/062869 N/063296 N/063297 N/063413 N/064597 N/064598 N/064698 N/064700 N/064701 N/064703 N/064917 N/066687 N/067051 N/067052 N/067053 N/067054 N/067055 N/067056 N/067057 N/067058	2017/09/18 更改地址 Modificação de sede	A.S. Watson TM Limited	Vistra Corporate Services Centre, Wickhams Cay II, Road Town, Tortola, VG1110, British Virgin Islands

編號 N.º		批示日期 Data de despacho	附註之性質 Natureza de averbamento	權利人/申請人 Titular/Requerente	內容 Conteúdo
P/010718	N/067059				
(10849-M)	N/067060				
P/010719	N/067061				
(10850-M)	N/067062				
P/010720	N/067063				
(10851-M)	N/067064				
P/010721	N/067065				
(10852-M)	N/067066				
P/010722	N/067067				
(10853-M)	N/067068				
P/010723	N/069150				
(10854-M)	N/071038				
P/010725	N/072337				
(10856-M)	N/075854				
P/010726	N/075855				
(10857-M)	N/075856				
P/010727	N/075858				
(10858-M)	N/077188				
P/010731	N/077189				
(10862-M)	N/078756				
P/010732	N/078757				
(10863-M)	N/078758				
P/010733	N/078759				
(10864-M)	N/078760				
P/010734	N/078761				
(10865-M)	N/078762				
P/014022	N/078763				
(13954-M)	N/078764				
P/014023	N/078765				
(13955-M)	N/078766				
P/014024	N/078767				
(13956-M)	N/079375				
P/014025	N/079376				
(13957-M)	N/079920				
P/014030	N/080377				
(13962-M)	N/080378				
P/014032	N/080607				
(13964-M)	N/081979				
P/014321	N/081980				
(14233-M)	N/081981				
P/014322	N/084025				
(14234-M)	N/084032				
P/014729	N/084174				
(14656-M)	N/084175				
P/014730	N/084176				
(14657-M)	N/084177				

編號 N.º		批示日期 Data de despacho	附註之性質 Natureza de averbamento	權利人/申請人 Titular/Requerente	內容 Conteúdo
P/015391	N/084428				
(15314-M)	N/084611				
P/015392	N/084612				
(15315-M)	N/084613				
P/015393	N/084614				
(15316-M)	N/084615				
P/015394	N/084616				
(15317-M)	N/084788				
P/015500	N/085669				
(15458-M)	N/085670				
P/015502	N/085671				
(15460-M)	N/086118				
N/001046	N/086119				
N/001048	N/086120				
N/001052	N/086121				
N/001054	N/086122				
N/001274	N/086123				
N/001275	N/086124				
N/002143	N/086125				
N/002404	N/086126				
N/002405	N/086127				
N/002406	N/086128				
N/002407	N/086129				
N/002409	N/086130				
N/002410	N/086131				
N/002413	N/086132				
N/002838	N/086133				
N/003153	N/086159				
N/003553	N/089727				
N/003554	N/089728				
N/005309	N/090056				
N/005310	N/090057				
N/005311	N/090058				
N/005312	N/090059				
N/005313	N/090060				
N/005314	N/090065				
N/005315	N/091150				
N/005316	N/091151				
N/005317	N/091152				
N/005318	N/091704				
N/005319	N/091705				
N/005320	N/091706				
N/005321	N/091707				
N/005322	N/091708				
N/005323	N/092110				
N/005324	N/092111				
N/005325	N/092112				

編號 N.º	批示日期 Data de despacho	附註之性質 Natureza de averbamento	權利人/申請人 Titular/Requerente	內容 Conteúdo
N/005326	N/092113			
N/005327	N/092114			
N/005328	N/092115			
N/005329	N/092116			
N/005330	N/092117			
N/005331	N/092118			
N/005332	N/092279			
N/005333	N/095067			
N/005334	N/095068			
N/005335	N/095069			
N/005336	N/095070			
N/006417	N/095071			
N/006418	N/095077			
N/006421	N/095078			
N/009278	N/095079			
N/009279	N/095080			
N/009350	N/095081			
N/009351	N/095087			
N/009352	N/095088			
N/009353	N/095089			
N/009354	N/095090			
N/009355	N/095091			
N/009356	N/095092			
N/009357	N/095093			
N/009358	N/095094			
N/009359	N/095095			
N/009360	N/095096			
N/009361	N/095097			
N/009362	N/095098			
N/009363	N/095099			
N/009364	N/095100			
N/010307	N/095101			
N/010308	N/095102			
N/010309	N/095103			
N/010310	N/095104			
N/010814	N/095105			
N/011423	N/095106			
N/011939	N/095107			
N/011940	N/095108			
N/012001	N/095109			
N/012002	N/095110			
N/012003	N/095111			
N/012007	N/095112			
N/012008	N/095113			
N/012009	N/095114			
N/012012	N/095115			
N/012013	N/095116			

編號 N.º		批示日期 Data de despacho	附註之性質 Natureza de averbamento	權利人/申請人 Titular/Requerente	內容 Conteúdo
N/012014	N/095117				
N/012017	N/095118				
N/012018	N/095119				
N/012019	N/095120				
N/012020	N/095121				
N/013320	N/095633				
N/013321	N/096786				
N/013786	N/096787				
N/014201	N/097150				
N/014445	N/097151				
N/014760	N/097152				
N/015042	N/097153				
N/015044	N/097154				
N/015045	N/098754				
N/015900	N/098755				
N/015905	N/098756				
N/016896	N/098757				
N/016897	N/098758				
N/017824	N/098759				
N/017825	N/098760				
N/017867	N/098761				
N/017868	N/098762				
N/020239	N/098763				
N/020240	N/099139				
N/020241	N/099140				
N/020242	N/099141				
N/020243	N/099142				
N/020244	N/099531				
N/020245	N/099532				
N/020246	N/099533				
N/020247	N/100474				
N/020248	N/100475				
N/020249	N/100476				
N/020250	N/100477				
N/020251	N/100478				
N/021053	N/100479				
N/021054	N/100480				
N/021055	N/100481				
N/021056	N/100482				
N/021057	N/100483				
N/021058	N/100484				
N/021059	N/100485				
N/021060	N/100486				
N/021061	N/100488				
N/021062	N/100489				
N/021063	N/100490				
N/021064	N/100491				

編號 N.º		批示日期 Data de despacho	附註之性質 Natureza de averbamento	權利人/申請人 Titular/Requerente	內容 Conteúdo
N/021065	N/100492				
N/021066	N/100493				
N/021067	N/100494				
N/021068	N/100495				
N/021574	N/100496				
N/021575	N/100497				
N/022477	N/100498				
N/022478	N/104249				
N/022479	N/104533				
N/022480	N/104534				
N/022887	N/104535				
N/022888	N/106535				
N/022889	N/106536				
N/023294	N/106537				
N/023295	N/106538				
N/023296	N/106539				
N/023381	N/106540				
N/023382	N/106541				
N/023383	N/106542				
N/023384	N/106543				
N/023385	N/106544				
N/023386	N/106545				
N/026408	N/106546				
N/026409	N/106547				
N/026410	N/106548				
N/026411	N/106549				
N/026463	N/106550				
N/026464	N/106551				
N/026748	N/106552				
N/026749	N/106553				
N/026765	N/106554				
N/026766	N/106555				
N/031963	N/106556				
N/031964	N/106557				
N/036294	N/107409				
N/038715	N/107410				
N/039495	N/107411				
N/039496	N/107412				
N/039497	N/107413				
N/040627	N/108623				
N/040628	N/108624				
N/040629	N/108668				
N/040630	N/108669				
N/040631	N/108670				
N/040632	N/109402				
N/042831	N/109403				
N/043057	N/109404				

編號 N.º		批示日期 Data de despacho	附註之性質 Natureza de averbamento	權利人/申請人 Titular/Requerente	內容 Conteúdo
N/043243	N/109684				
N/043244	N/110546				
N/043245	N/110547				
N/043246	N/110548				
N/043247	N/110549				
N/045796	N/110599				
N/046600	N/110600				
N/046601	N/110644				
N/046974	N/110645				
N/050643	N/110937				
N/051380	N/111713				
N/051659	N/111714				
N/052547	N/111715				
N/052548	N/111716				
N/054255	N/111717				
N/054256	N/111857				
N/055249	N/111858				
N/055250	N/111859				
N/055748	N/111860				
N/055840	N/111861				
N/055841	N/111862				
N/055842	N/111863				
N/056298	N/111864				
N/056299	N/111865				
N/056300	N/111866				
N/056301	N/111867				
N/056682	N/111868				
N/056684	N/111869				
N/056685	N/111870				
N/056686	N/111871				
N/056687	N/111872				
N/056688	N/111874				
N/056689	N/111875				
N/056725	N/111876				
N/056726	N/111877				
N/056727	N/113294				
N/056728	N/113336				
N/056729	N/113337				
N/057792	N/113557				
N/057793	N/113898				
N/057794	N/114170				
N/057795	N/121387				
N/060468	N/121388				
N/060469	N/121389				
N/060470	N/121390				
N/060471	N/121391				
N/060472	N/121392				

編號 N.º		批示日期 Data de despacho	附註之性質 Natureza de averbamento	權利人/申請人 Titular/Requerente	內容 Conteúdo
N/060534	N/121393				
N/061885	N/121394				
N/061886	N/121395				
N/061887	N/121396				
N/061888	N/122364				
N/061889	N/122365				
N/044049	N/051459	2017/09/08	更改認別資料 Modificação de identidade	Melco Crown Entertainment Limited	Melco Resorts & Entertainment Limited
N/044050	N/051460				
N/044051	N/051461				
N/044052	N/051462				
N/044053	N/051463				
N/044060	N/051464				
N/044061	N/051465				
N/044062	N/051466				
N/044063	N/051467				
N/044064	N/051468				
N/044065	N/051469				
N/044066	N/051470				
N/044067	N/051471				
N/051409	N/051472				
N/051410	N/051473				
N/051411	N/051474				
N/051412	N/051475				
N/051413	N/051476				
N/051414	N/051477				
N/051415	N/051478				
N/051416	N/051479				
N/051417	N/051480				
N/051418	N/051481				
N/051419	N/051482				
N/051420	N/051483				
N/051421	N/051484				
N/051422	N/051485				
N/051423	N/051486				
N/051424	N/051487				
N/051425	N/051488				
N/051426	N/051489				
N/051427	N/051490				
N/051428	N/051491				
N/051429	N/051492				
N/051430	N/051493				
N/051431	N/051494				
N/051432	N/051495				
N/051433	N/051496				
N/051434	N/051497				
N/051435	N/051498				
N/051436	N/051499				

編號 N.º		批示日期 Data de despacho	附註之性質 Natureza de averbamento	權利人/申請人 Titular/Requerente	內容 Conteúdo
N/051437	N/056860				
N/051438	N/056861				
N/051439	N/056862				
N/051440	N/056863				
N/051441	N/056864				
N/051442	N/056865				
N/051443	N/056866				
N/051444	N/056867				
N/051445	N/056868				
N/051446	N/056869				
N/051447	N/056870				
N/051448	N/056871				
N/051449	N/056872				
N/051450	N/056873				
N/051451	N/056874				
N/051452	N/058834				
N/051453	N/058835				
N/051454	N/058836				
N/051455	N/058837				
N/051456	N/058838				
N/051457	N/058839				
N/051458					
N/046977	N/046984	2017/09/13	更改地址	Pandora A/S	Havneholmen 17-19, 1561 Copenhagen K, Denmark
N/046978	N/046985		Modificação de		
N/046979	N/046986		sede		
N/046980	N/046987				
N/046983					
N/047236		2017/09/08	更改地址	BOCCHIOTTI S.p.A. SOCIETÀ PER L'INDUSTRIA ELETTROTECNICA	Via Dei Valtorta 45, 20127 Milano, Italia
			Modificação de		
			sede		
N/049984	N/049987	2017/09/08	更改地址	澳大創科有限公司	澳門氹仔大學大馬路澳門大學行政樓
N/049985	N/049988		Modificação de		(N6) 1012室
N/049986	N/049989		sede		
N/051409	N/051465	2017/09/08	更改地址	Melco Resorts & Entertainment Limited	190 Elgin Avenue, George Town, Grand Cayman KY1-9005, Cayman Islands
N/051410	N/051466		Modificação de		
N/051411	N/051467		sede		
N/051412	N/051468				
N/051413	N/051469				
N/051414	N/051470				
N/051415	N/051471				
N/051416	N/051472				
N/051417	N/051473				
N/051418	N/051474				
N/051419	N/051475				
N/051420	N/051476				

編號 N.º		批示日期 Data de despacho	附註之性質 Natureza de averbamento	權利人/申請人 Titular/Requerente	內容 Conteúdo
N/051421	N/051477				
N/051422	N/051478				
N/051423	N/051479				
N/051424	N/051480				
N/051425	N/051481				
N/051426	N/051482				
N/051427	N/051483				
N/051428	N/051484				
N/051429	N/051485				
N/051430	N/051486				
N/051431	N/051487				
N/051432	N/051488				
N/051433	N/051489				
N/051434	N/051490				
N/051435	N/051491				
N/051436	N/051492				
N/051437	N/051493				
N/051438	N/051494				
N/051439	N/051495				
N/051440	N/051496				
N/051441	N/051497				
N/051442	N/051498				
N/051443	N/051499				
N/051444	N/056860				
N/051445	N/056861				
N/051446	N/056862				
N/051447	N/056863				
N/051448	N/056864				
N/051449	N/056865				
N/051450	N/056866				
N/051451	N/056867				
N/051452	N/056868				
N/051453	N/056869				
N/051454	N/056870				
N/051455	N/056871				
N/051456	N/056872				
N/051457	N/056873				
N/051458	N/056874				
N/051459	N/058834				
N/051460	N/058835				
N/051461	N/058836				
N/051462	N/058837				
N/051463	N/058838				
N/051464	N/058839				
N/061952	N/068533	2017/09/14	更改認別資料 Modificação de identidade	Melco Crown Entertainment Limited	Melco Resorts & Entertainment Limited
N/061953	N/068534				
N/061954	N/068535				

編號 N.º		批示日期 Data de despacho	附註之性質 Natureza de averbamento	權利人/申請人 Titular/Requerente	內容 Conteúdo
N/061955	N/068536				
N/061956	N/068537				
N/061957	N/068538				
N/061958	N/068539				
N/061959	N/068540				
N/061960	N/068541				
N/061961	N/068542				
N/061962	N/068543				
N/061963	N/068544				
N/065750	N/068545				
N/065751	N/068546				
N/065752	N/068547				
N/065753	N/068548				
N/065754	N/068549				
N/065755	N/068550				
N/066783	N/068551				
N/066784	N/068552				
N/066785	N/068553				
N/066786	N/068554				
N/066787	N/068555				
N/066788	N/068556				
N/066789	N/068557				
N/066790	N/068558				
N/066791	N/068559				
N/066792	N/068560				
N/066793	N/068561				
N/066794	N/068562				
N/066795	N/068563				
N/066796	N/068564				
N/066797	N/068565				
N/066798	N/068566				
N/066799	N/068567				
N/066800	N/068568				
N/066801	N/068569				
N/066802	N/068570				
N/066803	N/068571				
N/066804	N/068572				
N/066805	N/068573				
N/066806	N/068574				
N/068038	N/068575				
N/068039	N/068576				
N/068040	N/068577				
N/068041	N/068578				
N/068042	N/068579				
N/068043	N/068580				
N/068044	N/068581				
N/068045	N/068582				

編號 N.º		批示日期 Data de despacho	附註之性質 Natureza de averbamento	權利人/申請人 Titular/Requerente	內容 Conteúdo
N/068531	N/068583				
N/068532	N/068584				
N/061952	N/068533	2017/09/14	更改地址 Modificação de sede	Melco Resorts & Entertainment Limited	190 Elgin Avenue, George Town, Grand Cayman KY1-9005, Cayman Islands
N/061953	N/068534				
N/061954	N/068535				
N/061955	N/068536				
N/061956	N/068537				
N/061957	N/068538				
N/061958	N/068539				
N/061959	N/068540				
N/061960	N/068541				
N/061961	N/068542				
N/061962	N/068543				
N/061963	N/068544				
N/065750	N/068545				
N/065751	N/068546				
N/065752	N/068547				
N/065753	N/068548				
N/065754	N/068549				
N/065755	N/068550				
N/066783	N/068551				
N/066784	N/068552				
N/066785	N/068553				
N/066786	N/068554				
N/066787	N/068555				
N/066788	N/068556				
N/066789	N/068557				
N/066790	N/068558				
N/066791	N/068559				
N/066792	N/068560				
N/066793	N/068561				
N/066794	N/068562				
N/066795	N/068563				
N/066796	N/068564				
N/066797	N/068565				
N/066798	N/068566				
N/066799	N/068567				
N/066800	N/068568				
N/066801	N/068569				
N/066802	N/068570				
N/066803	N/068571				
N/066804	N/068572				
N/066805	N/068573				
N/066806	N/068574				
N/068038	N/068575				
N/068039	N/068576				
N/068040	N/068577				

編號 N.º		批示日期 Data de despacho	附註之性質 Natureza de averbamento	權利人/申請人 Titular/Requerente	內容 Conteúdo
N/068041	N/068578				
N/068042	N/068579				
N/068043	N/068580				
N/068044	N/068581				
N/068045	N/068582				
N/068531	N/068583				
N/068532	N/068584				
N/074897	N/089221	2017/09/18	更改認別資料 Modificação de identidade	Melco Crown Entertainment Limited	Melco Resorts & Entertainment Limited
N/074898	N/090651				
N/074899	N/090652				
N/074900	N/090653				
N/074901	N/113578				
N/079544	N/113579				
N/079545	N/113580				
N/079546	N/113581				
N/079547	N/113582				
N/079548	N/113583				
N/079549	N/113584				
N/079550	N/113585				
N/079551	N/113586				
N/079552	N/113587				
N/079553	N/113588				
N/079554	N/113589				
N/079555	N/113590				
N/081335	N/113591				
N/081336	N/113592				
N/081337	N/113593				
N/081338	N/113594				
N/081339	N/113595				
N/081340	N/113596				
N/084162	N/113597				
N/084163	N/113598				
N/084164	N/113599				
N/084165	N/113600				
N/084166	N/113601				
N/084167	N/113602				
N/084168	N/113603				
N/084169	N/113604				
N/084170	N/113605				
N/084171	N/113606				
N/084172	N/113607				
N/084173	N/113608				
N/084617	N/113609				
N/084618	N/113610				
N/084619	N/113611				
N/084620	N/113612				
N/084621	N/113613				

編號 N.º		批示日期 Data de despacho	附註之性質 Natureza de averbamento	權利人/申請人 Titular/Requerente	內容 Conteúdo
N/084622	N/113614				
N/084623	N/113615				
N/084624	N/113616				
N/084625	N/113617				
N/084626	N/113618				
N/086764	N/113619				
N/086765	N/113620				
N/086766	N/113621				
N/086767	N/113622				
N/086768	N/113623				
N/086769	N/113624				
N/087112	N/113625				
N/087113	N/113626				
N/087114	N/113627				
N/087115	N/113628				
N/089216	N/113629				
N/089217	N/113832				
N/089218	N/113833				
N/089219	N/113834				
N/089220					
N/074897	N/084171	2017/09/18	更改地址 Modificação de sede	Melco Resorts & Entertainment Limited	190 Elgin Avenue, George Town, Grand Cayman KY1-9005, Cayman Islands
N/074898	N/084172				
N/074899	N/084173				
N/074900	N/084617				
N/074901	N/084618				
N/079544	N/084619				
N/079545	N/084620				
N/079546	N/084621				
N/079547	N/084622				
N/079548	N/084623				
N/079549	N/084624				
N/079550	N/084625				
N/079551	N/084626				
N/079552	N/086764				
N/079553	N/086765				
N/079554	N/086766				
N/079555	N/086767				
N/081335	N/086768				
N/081336	N/086769				
N/081337	N/087112				
N/081338	N/087113				
N/081339	N/087114				
N/081340	N/087115				
N/084162	N/089216				
N/084163	N/089217				
N/084164	N/089218				
N/084165	N/089219				

編號 N.º		批示日期 Data de despacho	附註之性質 Natureza de averbamento	權利人/申請人 Titular/Requerente	內容 Conteúdo
N/084166 N/084167 N/084168 N/084169 N/084170	N/089220 N/089221 N/090651 N/090652 N/090653				
N/082790 N/082791 N/082792	N/082793 N/082794	2017/09/13	轉讓 Transmissão	NUTRIACARE GROUP LIMITED	NUTRIGREEN NEW ZEALAND GROUP LIMITED, com sede em 20T Cain Road, Penrose, Auckland 1061, New Zealand
N/082795		2017/09/14	轉讓 Transmissão	NUTRIACARE GROUP LIMITED	NUTRIGREEN NEW ZEALAND GROUP LIMITED, com sede em 20T Cain Road, Penrose, Auckland 1061, New Zealand
N/083692		2017/09/14	轉讓 Transmissão	艾克泰聯製藥有限公司 Actelion Pharmaceuticals Ltd	IDORSIA PHARMACEUTICALS LTD., com sede em Hegenheimermattweg 91, 4123 Allischwil, Switzerland
N/113200		2017/09/08	轉讓 Transmissão	嘉興安耐商貿有限公司	曹佳偉, 地址為中國浙江省嘉善縣姚莊鎮 南鹿村南鹿濱170號

重新轉為有效

Revalidação

編號 N.º	重新轉為 有效之日期 Data de revalidação	批示日期 Data de despacho	權利人 Titular	類別 Classe
N/040985	2017/09/20	2017/09/20	Genting International Management Limited	41

司法判決

Decisão judicial

編號 N.º	申請人 / 權利人 Requerente / Titular	法院 Tribunal	卷宗編號 Processo n.º	確定判決日期 Data de trânsito em julgado
¹ N/90256	中國泛海控股集團有限公司 China Oceanwide Holdings Group Company Limited	初級法院 TJB	CV3-16-0031-CRJ	18/09/2017
² N/104631 N/104632	TRIBUTE PORTFOLIO IP, LLC	初級法院 TJB	CV1-17-0019-CRJ	04/09/2017
³ N/103753	朱丹雲, Zhu Danyun	初級法院 TJB	CV2-16-0069-CRJ	25/07/2017

編號 N.º	申請人 / 權利人 Requerente / Titular	法院 Tribunal	卷宗編號 Processo n.º	確定判決日期 Data de trânsito em julgado
⁴ N/91766	Apple Inc.	初級法院 TJB	CV2-16-0073-CRJ	27/7/2017
⁵ N/62834	王金挺, Wong Kam Teng	終審法院 TUI	Ac de 7/2/2017 Proc. n.º 77/2016	21/02/2017
⁶ N/94456	Maxim's Caterers Limited	中級法院 TSI	Ac de 13/7/2017 Proc. n.º 378/2017	31/7/2017

¹ 初級法院維持經濟局批准有關商標註冊之批示。
² 初級法院維持經濟局拒絕有關商標註冊之批示。
³ 初級法院廢止經濟局批准有關商標註冊之批示。
⁴ 初級法院廢止經濟局拒絕有關商標註冊之批示。
⁵ 終審法院廢止經濟局批准有關商標註冊之批示。
⁶ 中級法院維持經濟局批准有關商標註冊之批示。

¹ O TJB manteve o despacho da DSE de concessão da marca.
² O TJB manteve o despacho da DSE de recusa da marca.
³ O TJB revogou o despacho da DSE de concessão da marca.
⁴ O TJB revogou o despacho da DSE de recusa da marca.
⁵ O Acórdão do TUI, revogou o despacho da DSE de concessão da marca.
⁶ O Acórdão do TSI, manteve o despacho da DSE de concessão da marca.

聲明異議

Reclamação

編號 N.º	提交日期 Data de entrada	申請人 Requerente	聲明異議人 Oponente
N/123622	2017/09/19	Maxim's Caterers Limited	美心餅店有限公司 PADARIA E PASTELARIA MAXIM'S LIMITADA
N/123623	2017/09/19	Maxim's Caterers Limited	美心餅店有限公司 PADARIA E PASTELARIA MAXIM'S LIMITADA

營業場所名稱及標誌之保護

Protecção de Nome e Insígnia de Estabelecimento

根據經十二月十三日第97/99/M號法令核准之《工業產權法律制度》第十條第一款及第二款的規定，公佈下列在澳門特別行政區提出的營業場所名稱及標誌登記申請之批示，並按照同一法規第二百七十五條至第二百七十七條的規定，可於本公佈日起一個月期限內就下列批示向初級法院提起上訴。

Em conformidade com o n.º 1 e n.º 2 do artigo 10.º do RJPI, aprovado pelo Decreto-Lei n.º 97/99/M, de 13 de Dezembro, publica(m)-se a seguir o(s) respectivo(s) despacho(s) em relação ao(s) pedido(s) de registo de nome e insígnia de estabelecimento na RAEM, e de acordo com os artigos 275.º a 277.º do referido diploma, cabe recurso para o Tribunal Judicial de Base, do(s) despacho(s) abaixo mencionado(s), no prazo de um mês a contar da data desta publicação.

重新轉為有效
Revalidação

編號 N.º	重新轉為 有效之日期 Data de revalidação	批示日期 Data de despacho	權利人 Titular
E/000078	2017/09/19	2017/09/19	鍾榮樞 CHONG WENG SU



設計及新型之保護
Protecção de Desenho e Modelo

根據經十二月十三日第97/99/M號法令核准之《工業產權法律制度》第十條第一款及第二款的規定，公佈下列在澳門特別行政區提出的設計及新型註冊申請之批示，並按照同一法規第二百七十五條至第二百七十七條的規定，可於本公佈日起一個月期限內就下列批示向初級法院提起上訴。

Em conformidade com o n.º 1 e n.º 2 do artigo 10.º do RJPI, aprovado pelo Decreto-Lei n.º 97/99/M, de 13 de Dezembro, publica(m)-se a seguir o(s) respectivo(s) despacho(s) em relação ao(s) pedido(s) de registo de desenho e modelo na RAEM, e de acordo com os artigos 275.º a 277.º do referido diploma, cabe recurso para o Tribunal Judicial de Base, do(s) despacho(s) abaixo mencionado(s), no prazo de um mês a contar da data desta publicação.

批給
Concessão

編號 N.º	註冊日期 Data de registo	批示日期 Data de despacho	權利人 Titular
D/001342	2017/09/22	2017/09/22	Montblanc-Simplo GmbH
D/001343	2017/09/22	2017/09/22	Montblanc-Simplo GmbH
D/001344	2017/09/22	2017/09/22	Montblanc-Simplo GmbH
D/001345	2017/09/22	2017/09/22	Montblanc-Simplo GmbH
D/001346	2017/09/22	2017/09/22	Montblanc-Simplo GmbH
D/001351	2017/09/22	2017/09/22	RIMOWA GmbH
D/001352	2017/09/22	2017/09/22	RIMOWA GmbH
D/001353	2017/09/22	2017/09/22	RIMOWA GmbH
D/001354	2017/09/22	2017/09/22	RIMOWA GmbH
D/001355	2017/09/22	2017/09/22	RIMOWA GmbH
D/001356	2017/09/22	2017/09/22	RIMOWA GmbH
D/001357	2017/09/22	2017/09/22	RIMOWA GmbH
D/001361	2017/09/22	2017/09/22	RIMOWA GmbH

編號 N.º	註冊日期 Data de registo	批示日期 Data de despacho	權利人 Titular
D/001362	2017/09/22	2017/09/22	RIMOWA GmbH
D/001363	2017/09/22	2017/09/22	RIMOWA GmbH
D/001364	2017/09/22	2017/09/22	RIMOWA GmbH
D/001365	2017/09/22	2017/09/22	RIMOWA GmbH
D/001366	2017/09/22	2017/09/22	RIMOWA GmbH
D/001377	2017/09/22	2017/09/22	CHRISTIAN DIOR COUTURE
D/001378	2017/09/22	2017/09/22	CHRISTIAN DIOR COUTURE
D/001381	2017/09/22	2017/09/22	SUNSHINE OCEAN HOLDINGS INVESTMENT LIMITED
D/001435	2017/09/22	2017/09/22	三得利食品飲料株式會社 Suntory Beverage & Food Limited

發明專利延伸之保護

Protecção de Extensão de Patente de Invenção

根據經十二月十三日第97/99/M號法令核准之《工業產權法律制度》第十條第一款及第二款，結合《國家知識產權局與澳門特別行政區經濟局關於在知識產權領域合作的協議》第四條及第五條的規定，公佈下列在澳門特別行政區提出的發明專利延伸申請之批示，並按照同一法規第二百零七十五條至第二百零七十七條的規定，可於本公佈日起計一個月期限內就下列批示向初級法院提起上訴。

Em conformidade com o n.º 1 e n.º 2 do artigo 10.º do RJPI, aprovado pelo Decreto-Lei n.º 97/99/M, de 13 de Dezembro, conjugados com os artigos 4.º e 5.º do «Acordo de Cooperação entre a Direcção Nacional da Propriedade Intelectual e a Direcção dos Serviços de Economia da RAEM na Área dos Direitos de Propriedade Intelectual», publica(m)-se a seguir o(s) respectivo(s) despacho(s) em relação ao(s) pedido(s) de extensão de patente de invenção na RAEM, e de acordo com os artigos 275.º a 277.º do mesmo diploma, cabe recurso para o Tribunal Judicial de Base, do(s) despacho(s) abaixo mencionado(s), no prazo de um mês a contar da data desta publicação.

授權的發明專利之延伸

Extensão de Patente de Invenção Concedida

[21] 編號 N.º : J/002643 [22] 申請日 Data de pedido : 2017/06/26

[24] 批示日 Data de despacho : 2017/09/22

[73] 權利人 Titular : 長谷川研二
HASEGAWA Kenji

地址 Endereço : 23-8 Tateoshi 8-chome, Katsushika-ku, Tokyo, Japan

國籍 Nacionalidade : 日本 Japonesa

[72] 發明人 Inventor : 長谷川研二 HASEGAWA Kenji

國家知識產權局發明專利

Patente de Invenção da
DNPI

專利號 N.º de patente	申請日 Data de pedido	授權公告號 N.º de anúncio da concessão	授權公告日 Data de anúncio da concessão
ZL201280038774.2	2012/08/28	CN 103748420B	2017/03/29

- [51] 分類 Classificação : F24F1/42
- [54] 標題 Título : 空調室外機用冷卻裝置以及使用其的空調室外機。
Dispositivo de refrigeração para unidade exterior do ar condicionado e a unidade exterior utilizada.
- [57] 摘要 Resumo : 本發明提供空調室外機用冷卻裝置以及使用其的空調室外機。空調室外機用冷卻裝置包括支承台、貯水槽、冷卻部及透水片。上述支承台具有高度沿著一個方向變低的傾斜面，以上述傾斜面的最低端朝向室外機主體的進氣口側的關係安裝於室外機主體的頂面部。上述貯水槽具有貯水空間及排水孔，隔著上述透水片而配置在上述傾斜面上。上述排水孔在上述貯水槽的底部開口，與上述貯水空間連通。上述冷卻部具有基體部及保水部，安裝於室外機主體的進氣口側。上述保水部由多孔材料形成，安裝於上述基體部，具有通氣孔。上述透水片由多孔材料形成，以上表面與上述排水孔相對且與上述貯水槽的底部外表面直接接觸的關係載放於上述傾斜面，一端側在上述傾斜面的最低端側與上述保水部接觸。

附圖 Figura :

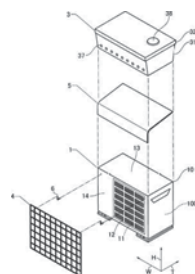

日期Data	編號N.º	國家/地區País/Território
2011/09/08	2011-196234	日本 Japão
2012/07/04	2012-150207	日本 Japão
2012/08/02	2012-172171	日本 Japão

[21] 編號 N.º : J/002649 [22] 申請日 Data de pedido : 2017/06/29

[24] 批示日 Data de despacho : 2017/09/22

[73] 權利人 Titular : IONIS 製藥公司
IONIS PHARMACEUTICALS, INC.

地址 Endereço : 2855 Gazelle Ct, Carlsbad, CA 92010, USA

國籍 Nacionalidade : 美國 Americana

[72] 發明人 Inventor : E.E.斯韋茲, S.M.弗賴爾, R.A.麥克勞德, Y.金

國家知識產權局發明專利
Patente de Invenção da
DNPI

專利號 N.º de patente	申請日 Data de pedido	授權公告號 N.º de anúncio da concessão	授權公告日 Data de anúncio da concessão
ZL201280026065.2	2012/03/30	CN 103562215B	2017/04/26

[51] 分類 Classificação : C12N15/11

[54] 標題 Título : 信號轉導及轉錄啟動蛋白3 (STAT3) 表達的調節。

Regulação da expressão do transdutor de sinal e proteína de activador transcripcional (STAT3).

[57] 摘要 Resumo : 本文公開的是用於降低STAT3 mRNA和蛋白質表達的反義化合物和方法。此類方法、化合物和組合物用於治療、預防或改善過度增殖性疾病。

日期Data	編號N.º	國家/地區País/Território
2011/04/01	61/471001	美國 Estados Unidos da América
2011/04/01	61/471045	美國 Estados Unidos da América
2011/04/01	61/471035	美國 Estados Unidos da América

[30] 優先權 Prioridade :	日期Data	編號N.º	國家/地區País/Território
	2011/04/01	61/471015	美國 Estados Unidos da América
	2011/11/10	61/558308	美國 Estados Unidos da América
	2011/11/10	61/558316	美國 Estados Unidos da América

[21] 編號 N.º : J/002654 [22] 申請日 Data de pedido : 2017/07/05

[24] 批示日 Data de despacho : 2017/09/22

[73] 權利人 Titular : 珍妮特·瓊斯
JONES, Jeanette

地址 Endereço : P.O. Box 494, Bribie Island, Queensland 4507, Australia

國籍 Nacionalidade : 澳大利亞 Australiana

[72] 發明人 Inventor : 珍妮特·瓊斯

國家知識產權局發明專利

Patente de Invenção da
DNPI :

專利號 N.º de patente	申請日 Data de pedido	授權公告號 N.º de anúncio da concessão	授權公告日 Data de anúncio da concessão
ZL201180003326.4	2011/08/10	CN 103096745B	2017/04/05

[51] 分類 Classificação : A42B3/00, F21V33/00, F21W111/10, F21L4/00, G08B5/26

[54] 標題 Título : 具有改進的安全特徵的安全防護帽或頭盔。

Chapéu ou capacete de segurança com características de segurança melhoradas.

[57] 摘要 Resumo : 一種具有佈置在防護帽或頭盔的頂部或冠部的入射光源、用於控制光源的方位的裝置的安全防護帽或頭盔，其中光作為光束實質上垂直且向上地發出，而不考慮防護帽或頭盔的方位。光束是由具有任意顏色或顏色混合的一個或多個鐳射源構成的單光束或准直光束。將光源安裝在防護帽或頭盔上以使光束一直在垂直向上的方向上發出，而不考慮防護帽或頭盔的方位。本發明針對在差能見度情況中的受傷工人的定位和營救以及針對一般意外的降低和預防。

附圖 Figura :

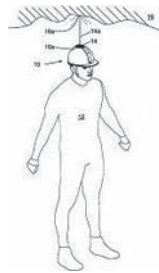

[30] 優先權 Prioridade :	日期Data	編號N.º	國家/地區País/Território
	2011/08/10	PCT/AU2011/001014	澳大利亞 Austrália

[21] 編號 N.º : J/002666 [22] 申請日 Data de pedido : 2017/07/14

[24] 批示日 Data de despacho : 2017/09/22

[73] 權利人 Titular : 小野藥品工業株式會社
ONO PHARMACEUTICAL CO., LTD.

地址 Endereço : 1-5, Doshomachi 2-Chome, Chuo-Ku, Osaka-Shi, Osaka 541-8526 Japan

國籍 Nacionalidade : 日本 Japonesa

[72] 發明人 Inventor : 竹內淳, 板谷敏, 橋村計哉, 井倉誠泰, 東野勝人, 康廣徹也, 長浦健

國家知識產權局發明專利

Patente de Invenção da
DNPI :

專利號 N.º de patente	申請日 Data de pedido	授權公告號 N.º de anúncio da concessão	授權公告日 Data de anúncio da concessão
ZL201480009261.8	2014/02/18	CN 104995172B	2017/05/31

- [51] 分類 Classificação : C07D213/75, A61K31/136, A61K31/444, A61K31/506, A61K31/519, A61K31/663, A61K45/00, A61P1/04, A61P11/02, A61P11/06, A61P13/02, A61P17/04, A61P33/10, A61P43/00, C07D239/47, C07D401/12, C07D401/14, C07D471/04, C07D487/04
- [54] 標題 Título : Trk抑制化合物。
Compostos inibidores de Trk.
- [57] 摘要 Resumo : 本發明提供藥物，其具有作為活性成分的化合物，該化合物具有在預防和/或治療Trk相關的疾病（例如疼痛、瘙癢、下泌尿道障礙、哮喘、過敏性鼻炎、炎性腸病或查加斯病）中的Trk抑制活性。通式(I)所示的化合物（在該式中，所有符號與說明書中的符號表示同樣的含義）、其鹽、其N-氧化物、其溶劑合物或其前藥用作藥物成分，其在預防和/或治療疼痛、瘙癢、下泌尿道障礙、哮喘、過敏性鼻炎、炎性腸病或查加斯病和其它所述病症中具有Trk抑制活性。

附圖 Figura :

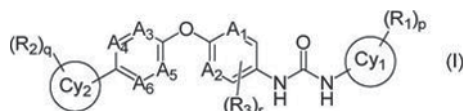

- [30] 優先權 Prioridade :
- | 日期Data | 編號N.º | 國家/地區País/Território |
|------------|-------------|----------------------|
| 2013/02/19 | 2013-029563 | 日本 Japão |
| 2013/07/05 | 2013-141246 | 日本 Japão |

[21] 編號 N.º : J/002667 [22] 申請日 Data de pedido : 2017/07/14

[24] 批示日 Data de despacho : 2017/09/22

[73] 權利人 Titular : 陣列生物製藥公司
Array BioPharma Inc.

地址 Endereço : 3200 Walnut Street, Boulder, Colorado 80301, U.S.A.

國籍 Nacionalidade : 美國 Americana

[72] 發明人 Inventor : A.B.阿麗戈, D.T.寇森, C.G.曼妮拉

國家知識產權局發明專利

Patente de Invenção da
DNPI

專利號 N.º de patente	申請日 Data de pedido	授權公告號 N.º de anúncio da concessão	授權公告日 Data de anúncio da concessão
ZL201380021219.3	2013/02/27	CN 104245677B	2017/05/10

[51] 分類 Classificação : C07D231/56

[54] 標題 Título : 1-(3-叔丁基-1-對甲苯基-1H-吡唑-5-基)-3-(5-氟-2-(1-(2-羥乙基)-1H-吡唑-5-基氧基)苯甲基)脲鹽酸鹽的晶形。

Formas cristalinas de cloridrato de ureia 1-(3-terc-butil-1-p-tolil-1H-pirazole-5-il)-3-(5-fluoro-2-(1-(2-hidroxi-etil)-1-H-indazol-5-iloxi)benzilo).

[57] 摘要 Resumo : 本文提供1-(3-叔丁基-1-對甲苯基-1H-吡唑-5-基)-3-(5-氟-2-(1-(2-羥乙基)-1H-吡唑-5-基氧基)苯甲基)脲的氫化氫鹽、1-(3-叔丁基-1-對甲苯基-1H-吡唑-5-基)-3-(5-氟-2-(1-(2-羥乙基)-1H-吡唑-5-基氧基)苯甲基)脲鹽酸鹽的晶形、用於製備所述晶形的方法、含有1-(3-叔丁基-1-對甲苯基-1H-吡唑-5-基)-3-(5-氟-2-(1-(2-羥乙基)-1H-吡唑-5-基氧基)苯甲基)脲鹽酸鹽形式B的晶形的藥物組合物、用於製備所述組合物的方法、通過所述方法製備的藥物組合物，以及所述組合物在治療各種疾病和病症中的用途。

附圖 Figura :

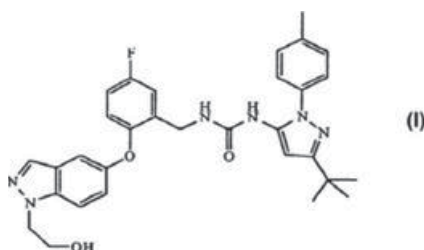

[30] 優先權 Prioridade :	日期Data	編號N.º	國家/地區País/Território
	2012/03/01	61/605,572	美國 Estados Unidos da América

[21] 編號 N.º : J/002669 [22] 申請日 Data de pedido : 2017/07/14

[24] 批示日 Data de despacho : 2017/09/22

[73] 權利人 Titular : 百福微生物有限公司
CERBIOS-PHARMA SA

地址 Endereço : Via Pian Scairolo, 6, 6917 Barbengo/Lugano, Switzerland

國籍 Nacionalidade : 瑞士 Suíça

[72] 發明人 Inventor : A·梅雷烏, M·莫羅索利, M·佩塞基尼, A·斯普雷亞菲科

國家知識產權局發明專利
Patente de Invenção da
DNPI :

專利號 N.º de patente	申請日 Data de pedido	授權公告號 N.º de anúncio da concessão	授權公告日 Data de anúncio da concessão
ZL201210467838.2	2012/11/19	CN 103172481B	2017/05/10

[51] 分類 Classificação : C07B43/04, C07D451/10, C07D207/12

[54] 標題 Título : 使環叔胺類烷基化的連續方法。
Processo contínuo para a alquilação de aminas terciárias cíclicas.

[57] 摘要 Resumo : 描述了用於使得叔胺類烷基化的連續方法，且特別涉及使得用於製備具有高純度的環季銨鹽的環叔胺類季銨化的連續方法。

[30] 優先權 Prioridade :	日期Data	編號N.º	國家/地區País/Território
	2011/12/22	11195419.4	歐洲聯盟 União Europeia

[21] 編號 N.º : J/002670 [22] 申請日 Data de pedido : 2017/07/17

[24] 批示日 Data de despacho : 2017/09/22

[73] 權利人 Titular : 上海恒瑞醫藥有限公司
SHANGHAI HENGRUI PHARMACEUTICAL CO., LTD.

地址 Endereço : 中國上海市閔行區文井路279號·郵編200245
279 Wenjing Road, Minhang District, Shanghai, 200245, China

國籍 Nacionalidade : 中國 Chinesa

[73] 權利人 Titular : 江蘇恒瑞醫藥股份有限公司
JIANGSU HENGRUI MEDICINE CO., LTD.

地址 Endereço : 中國江蘇省連雲港市經濟技術開發區昆侖山路7號·郵編222047
No.7 Kunlunshan Road, Economic and Technological Development Zone, Lianyungang, Jiangsu, 222047, China

國籍 Nacionalidade : 中國 Chinesa

[72] 發明人 Inventor : 李心 LI, Xin, 孫飄揚 SUN, Piaoyang, 蘭炯 LAN, Jiong, 彭建彪 PENG, Jianbiao, 陳陽 CHEN, Yang, 王斌 WANG, Bin, 董慶 DONG, Qing

國家知識產權局發明專利
Patente de Invenção da
DNPI :

專利號 N.º de patente	申請日 Data de pedido	授權公告號 N.º de anúncio da concessão	授權公告日 Data de anúncio da concessão
ZL201480001855.4	2014/04/15	CN 104470921B	2017/05/03

[51] 分類 Classificação : C07D471/04, A61K31/519, A61P31/12, A61P25/00, A61P35/00

[54] 標題 Título : 吡啶并嘧啶類衍生物、其製備方法及其在醫藥上的應用。
Derivados de piridopirimidina, o seu método de preparação e a sua aplicação nos medicamentos.

- [57] 摘要 Resumo : 提供一種通式 (I) 所示吡啶并嘧啶類衍生物及其可藥用鹽，其製備方法以及它們作為癌症治療劑特別是作為CDK4和/或CDK6抑制劑的用途，其中通式 (I) 中的各取代基的定義與說明書中的定義相同。

附圖 Figura :

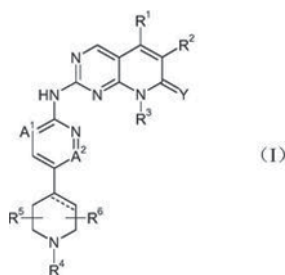

- [30] 優先權 Prioridade :
- | 日期Data | 編號N.º | 國家/地區País/Território |
|------------|----------------|----------------------|
| 2013/05/17 | 201310183029.3 | 中國 China |

- [21] 編號 N.º : J/002671 [22] 申請日 Data de pedido : 2017/07/17

- [24] 批示日 Data de despacho : 2017/09/22

- [73] 權利人 Titular : BCS商業諮詢服務私人有限公司
BCS BUSINESS CONSULTING SERVICES PTE LTD.

地址 Endereço : 230 Orchard Rd. #10-230, Faber Hse 238854, Singapore

國籍 Nacionalidade : 新加坡 Singapuriana

- [72] 發明人 Inventor : 吉米·萬維滕堡 VAN WITENBURG, Jimmy, 勒內·拉克魯瓦 LA CROIS, Rene

國家知識產權局發明專利
Patente de Invenção da
DNPI :

專利號 N.º de patente	申請日 Data de pedido	授權公告號 N.º de anúncio da concessão	授權公告日 Data de anúncio da concessão
ZL201380074479.7	2013/03/11	CN 105143162B	2017/04/26

- [51] 分類 Classificação : C07C41/46, C07C43/162, C07C45/86, C07C49/633

- [54] 標題 Título : 合成方法。

Método sintético.

- [57] 摘要 Resumo : 描述了通過使3-(5-乙氧基庚-1-基)環戊烯與二氯乙炔酮反應來合成6-(5-乙氧基庚-1-基)雙環[3.3.0]辛烷-3-酮的方法。使所得反應產物與乙酸和鋅反應以產生4-(5-乙氧基庚-1-基)雙環[3.2.0]庚烷-6-酮和4-(5-乙氧基庚-1-基)雙環[3.2.0]庚烷-7-酮，使其與三甲基碘化銻反應以產生2-(5-乙氧基庚-1-基)螺[雙環[3.2.0]庚烷-6,2'-環氧乙烷]和4-(5-乙氧基庚-1-基)-螺-[雙環-[3.2.0]庚烷-6,2'-環氧乙烷]。使碘化鋰與2-(5-乙氧基庚-1-基)螺[雙環[3.2.0]庚烷-6,2'-環氧乙烷]和4-(5-乙氧基庚-1-基)螺-[雙環-[3.2.0]庚烷-6,2'-環氧乙烷]反應以產生6-(5-乙氧基庚-1-基)雙環[3.3.0]辛烷-3-酮。還描述了合成6-(5-甲氧基庚-1-基)雙環[3.3.0]辛烷-3-酮的方法。

附圖 Figura :

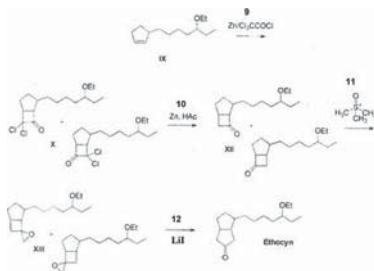

- [30] 優先權 Prioridade :
- | 日期Data | 編號N.º | 國家/地區País/Território |
|------------|-------------------|----------------------|
| 2013/03/11 | PCT/IB2013/000360 | 瑞士 Suíça |

- [21] 編號 N.º : J/002672 [22] 申請日 Data de pedido : 2017/07/17
 [24] 批示日 Data de despacho : 2017/09/22
 [73] 權利人 Titular : 埃斯特韋實驗室有限公司
 LABORATORIOS DEL DR. ESTEVE, S.A.
 地址 Endereço : Avda. Mare de Déu Montserrat, 221 E-08041, Barcelona, Spain
 國籍 Nacionalidade : 西班牙 Espanhola
 [72] 發明人 Inventor : 丹尼爾·扎馬尼羅-卡斯塔涅多 ZAMANILLO-CASTANEDO, Daniel, 何塞·米格爾·韋拉-埃爾南德斯 VELA-HERNÁNDEZ, José Miguel, 卡洛斯·普拉塔-薩拉曼 PLATA-SALAMAN, Carlos

國家知識產權局發明專利
 Patente de Invenção da
 DNPI

專利號 N.º de patente	申請日 Data de pedido	授權公告號 N.º de anúncio da concessão	授權公告日 Data de anúncio da concessão
ZL201180065232.X	2011/12/02	CN 103313709B	2017/05/24

- [51] 分類 Classificação : A61K31/4152, A61K31/4155, A61K31/4523, A61K31/4725, A61K31/496, A61K31/5377, A61P29/00
 [54] 標題 Título : σ 配體在骨癌疼痛中的用途。
 Finalidades de ligando sigma na dor do câncer ósseo.
 [57] 摘要 Resumo : 本發明涉及 σ 配體(特別是式(I)的 σ 配體)在預防和/或治療與骨癌相關之疼痛中的用途。
 附圖 Figura :

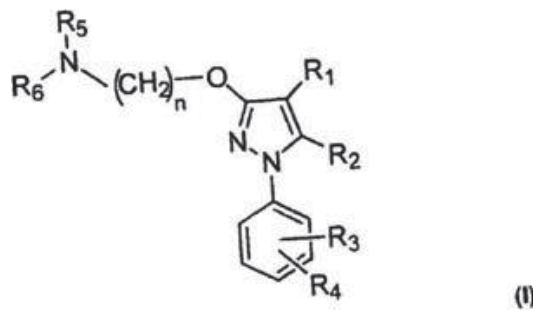

- [30] 優先權 Prioridade :

日期Data	編號N.º	國家/地區País/Território
2010/12/03	10382330.8	歐洲聯盟 União Europeia

- [21] 編號 N.º : J/002673 [22] 申請日 Data de pedido : 2017/07/18
 [24] 批示日 Data de despacho : 2017/09/22
 [73] 權利人 Titular : 因特利凱有限責任公司
 INTELLIKINE, LLC
 地址 Endereço : 10931 North Torrey Pines Road, Suite 103, La Jolla, CA 92037, U.S.A.
 國籍 Nacionalidade : 美國 Americana
 [72] 發明人 Inventor : 劉異, 任平達, 卡塔洋·杰森, 鑫·郭, C·羅梅爾

國家知識產權局發明專利
 Patente de Invenção da
 DNPI

專利號 N.º de patente	申請日 Data de pedido	授權公告號 N.º de anúncio da concessão	授權公告日 Data de anúncio da concessão
ZL201280033418.1	2012/05/04	CN 103703174B	2017/05/10

- [51] 分類 Classificação : C40B30/06, A61K31/535, C07D487/00, C07D413/00
 [54] 標題 Título : 聯合藥物組合物及其用途。
 Composição farmacêutica combinada e as suas finalidades.
 [57] 摘要 Resumo : 本發明提供了用於治療增生性疾病的方法和藥物組合物。一方面,該方法包括施用兩種具有協同效應的細胞週期抑制劑。另一方面,在藥物組合物中提供了兩種具有協同效應的細胞週期抑制劑。

[30] 優先權 Prioridade :	日期Data	編號N.º	國家/地區País/Território
	2011/05/04	61/482,568	美國 Estados Unidos da América

[21] 編號 N.º : J/002674 [22] 申請日 Data de pedido : 2017/07/19

[24] 批示日 Data de despacho : 2017/09/22

[73] 權利人 Titular : 英孚布瑞智有限私人貿易公司
INFOBRIDGE PTE. LTD.

地址 Endereço : 10 Anson Road #23-140 International Plaza, Singapore 079903 (SG)

國籍 Nacionalidade : 新加坡 Singapuriana

[72] 發明人 Inventor : 朴信志 Shin Ji PARK

國家知識產權局發明專利

Patente de Invenção da
DNPI

專利號 N.º de patente	申請日 Data de pedido	授權公告號 N.º de anúncio da concessão	授權公告日 Data de anúncio da concessão
ZL201280047215.8	2012/04/20	CN 103931195B	2017/05/03

[51] 分類 Classificação : H04N19/61, H04N19/124, H04N19/11, H04N19/86

[54] 標題 Título : 用於對幀內預測模式進行解碼的方法和設備。

Método e equipamento para descodificação do modelo de previsão intra.

[57] 摘要 Resumo : 根據本發明的對幀內預測模式解碼的方法包括：恢復幀內預測模式組指示符和預測模式索引；使用當前塊的左側塊和上部塊的有效幀內預測模式創建包括三個幀內預測模式的MPM組；以及從與預測模式指示符和預測模式索引相對應的組中選擇幀內預測模式作為當前塊的幀內預測模式，其中，非方向性幀內預測模式具有比方向性幀內預測模式小的預測模式編號。因此，在當前塊的左側塊和上部塊的有效幀內預測模式的基礎上，通過利用具有與當前塊的幀內預測模式相同的可能性高的模式，可以提高幀內預測模式的編碼效率。另選地，按照向非方向性模式指派具有低出現頻度的索引的方式來配置所述方法，可以減少對當前塊的幀內預測模式進行編碼所需要的信息量。

附圖 Figura :

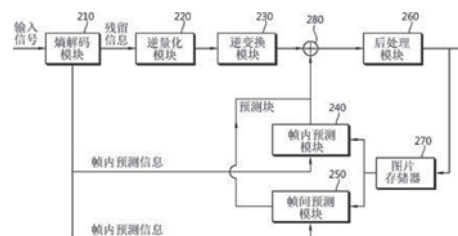

[30] 優先權 Prioridade :	日期Data	編號N.º	國家/地區País/Território
	2011/10/24	10-2011-0108448	南韓 Coreia do Sul

[21] 編號 N.º : J/002675 [22] 申請日 Data de pedido : 2017/07/20

[24] 批示日 Data de despacho : 2017/09/22

[73] 權利人 Titular : 大鵬藥品工業株式會社
TAIHO PHARMACEUTICAL CO., LTD.

地址 Endereço : 1-27, Kandanishiki-cho, Chiyoda-ku, Tokyo 1018444, Japan

國籍 Nacionalidade : 日本 Japonesa

[72] 發明人 Inventor : 南里真人, 野口和春, 榊原福滿, 青木真一

國家知識產權局發明專利

Patente de Invenção da
DNPI

專利號 N.º de patente	申請日 Data de pedido	授權公告號 N.º de anúncio da concessão	授權公告日 Data de anúncio da concessão
ZL201480030790.6	2014/05/29	CN 105283444B	2017/06/16

- [51] 分類 Classificação : C07D211/46, A61K31/4465, A61P13/10
 [54] 標題 Título : 氟代二苯乙醇酸酯化合物及其鹽。
 Composto de éster de ácido benzílico fluorado e seus sais.
 [57] 摘要 Resumo : 公開了由下式 (I) 表示的二苯乙醇酸酯化合物或其鹽，

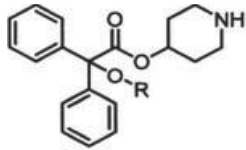

(I) 其中R表示任選取代的氟代低級烷基。

[30] 優先權 Prioridade :

日期Data	編號N.º	國家/地區País/Território
2013/05/30	2013-114142	日本 Japão

- [21] 編號 N.º : J/002676 [22] 申請日 Data de pedido : 2017/07/20
 [24] 批示日 Data de despacho : 2017/09/22
 [73] 權利人 Titular : 兄弟工業株式會社
 Brother Kogyo Kabushiki Kaisha
 地址 Endereço : 15-1, Naeshiro-cho, Mizuho-ku, Nagoya-shi, Aichi-ken 467-8561, Japan
 國籍 Nacionalidade : 日本 Japonesa
 [72] 發明人 Inventor : 刑部吉記 Yoshinori OSAKABE, 樋口智久 Tomohisa HIGUCHI, 塘口卓 Suguru TOMO-GUCHI

國家知識產權局發明專利
 Patente de Invenção da
 DNPI :

專利號 N.º de patente	申請日 Data de pedido	授權公告號 N.º de anúncio da concessão	授權公告日 Data de anúncio da concessão
ZL201510319346.2	2015/06/11	CN 105269973B	2017/06/13

- [51] 分類 Classificação : B41J2/175
 [54] 標題 Título : 液體消耗裝置。
 Aparelho para consumo de líquido.
 [57] 摘要 Resumo : 一種液體消耗裝置，包括：箱，形成有儲存液體的液體儲存室、用於向所述液體儲存室注入液體的注入口以及使液體從所述液體儲存室流出的液體流出路徑；蓋，能夠以堵塞所述注入口的方式安裝於所述箱；罩，能夠在覆蓋所述箱的形成有所述注入口的面的關閉位置以及使所述箱的形成有所述注入口的面露出的打開位置之間相對於所述箱移動；以及保持部，能夠保持從所述箱卸下的所述蓋。在所述蓋保持於所述保持部的狀態下，通過處於所述罩的從所述打開位置向所述關閉位置移動的移動區域中的所述蓋，阻礙所述罩向所述關閉位置的移動。

附圖 Figura :

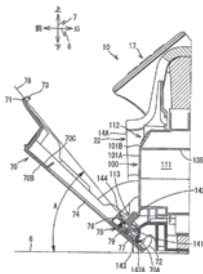

[30] 優先權 Prioridade :

日期Data	編號N.º	國家/地區País/Território
2014/06/12	2014-121823	日本 Japão

- [21] 編號 N.º : J/002677 [22] 申請日 Data de pedido : 2017/07/24
 [24] 批示日 Data de despacho : 2017/09/22

- [73] 權利人 Titular : 生物基因MA公司
BIOGEN MA INC.
- 地址 Endereço : 225 Binney Street, Cambridge, Massachusetts 02142, U.S.A.
- 國籍 Nacionalidade : 美國 Americana
- [72] 發明人 Inventor : S·維奧莉特, L·A·庫珀曼, K·J·西蒙, P·H·溫萊博, H·范維利吉曼, J·薩爾丹哈, A·A·魯格夫斯科
- 國家知識產權局發明專利
Patente de Invenção da
DNPI :
- | 專利號
N.º de patente | 申請日
Data de pedido | 授權公告號
N.º de anúncio da
concessão | 授權公告日
Data de anúncio da
concessão |
|-----------------------|-----------------------|---|--|
| ZL201310533628.3 | 2006/06/10 | CN 104072614B | 2017/04/26 |
- [51] 分類 Classificação : C07K16/28, C12N15/13, A61K39/395, A61P11/00, A61P1/16, A61P13/12, A61P35/00, A61P17/06, A61P17/02, A61P17/00
- [54] 標題 Título : 抗- $\alpha_v\beta_6$ 抗體及其用途。
Anticorpos anti-alfa (v) beta (6) e as suas finalidades.
- [57] 摘要 Resumo : 本發明提供了識別 $\alpha_v\beta_6$ 整聯蛋白的人源化抗體及其用途, 所述抗體包含非人起源的可變區和人起源的免疫球蛋白的至少一部分。本發明還提供了包含所述抗體的藥物組合物及其應用。本發明另外涉及用於製備此類抗體的方法。
- [30] 優先權 Prioridade :
- | 日期Data | 編號N.º | 國家/地區País/Território |
|------------|------------|------------------------------|
| 2005/07/08 | 60/697,442 | 美國 Estados Unidos da América |
| 2006/02/15 | 60/773,310 | 美國 Estados Unidos da América |

- [21] 編號 N.º : J/002679 [22] 申請日 Data de pedido : 2017/07/25
- [24] 批示日 Data de despacho : 2017/09/22
- [73] 權利人 Titular : 勁升邏輯私人有限公司
CRIMSONLOGIC PTE LTD
- 地址 Endereço : 31 Science Park Road, The Crimson, Singapore 117611, Singapore
- 國籍 Nacionalidade : 新加坡 Singapuriana
- [72] 發明人 Inventor : 鄧永升 Weng Sing TANG, 張福王 Fu Wang THIO, 車志強 Chee Keong CHEA, 蔣耀明 Yew Meng Jym CHEONG
- 國家知識產權局發明專利
Patente de Invenção da
DNPI :
- | 專利號
N.º de patente | 申請日
Data de pedido | 授權公告號
N.º de anúncio da
concessão | 授權公告日
Data de anúncio da
concessão |
|-----------------------|-----------------------|---|--|
| ZL200980117764.6 | 2009/03/27 | CN 102027443B | 2017/05/03 |
- [51] 分類 Classificação : G06F3/12, G06F9/44, H04L12/00, B41M3/14
- [54] 標題 Título : 使用虛擬列印機和安全特徵服務嵌入光學安全特徵的方法。
Método de utilização de impressoras virtuais e serviços de recurso de segurança integrados nos recursos de segurança óptica.
- [57] 摘要 Resumo : 一種方法, 通過虛擬列印機和安全特徵服務將光學安全特徵嵌入在數字文檔中, 並且然後將數字文檔發送到硬體列印機。
- 附圖 Figura :

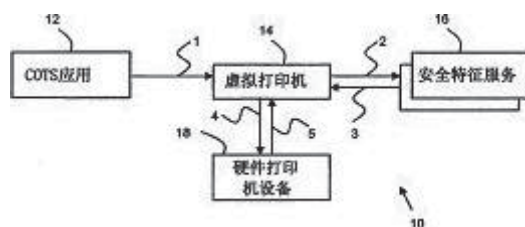

[30] 優先權 Prioridade :	日期 Data	編號 N.º	國家/地區 País/Território
	2008/03/28	200802457-2	新加坡 Singapura

[21] 編號 N.º : J/002683 [22] 申請日 Data de pedido : 2017/08/03

[24] 批示日 Data de despacho : 2017/09/22

[73] 權利人 Titular : 中國銀聯股份有限公司
CHINA UNIONPAY CO., LTD.

地址 Endereço : 中國上海市浦東新區含笑路36號銀聯大廈
CUP Tower, 36 Hanxiao Road, Pudong new area, Shanghai 200135, China

國籍 Nacionalidade : 中國 Chinesa

[72] 發明人 Inventor : 柴洪峰, 魯志軍, 何朔, 郭偉, 周鈺, 陳成錢

國家知識產權局發明專利
Patente de Invenção da
DNPI :

專利號 N.º de patente	申請日 Data de pedido	授權公告號 N.º de anúncio da concessão	授權公告日 Data de anúncio da concessão
ZL201310255179.0	2013/06/25	CN 104252597B	2017/05/31

[51] 分類 Classificação : G06F21/57

[54] 標題 Título : 一種指示移動設備操作環境的方法和能夠指示操作環境的移動設備。

Um tipo de método para instruir o ambiente operacional dos equipamentos móveis e equipamentos móveis capazes de instruir o ambiente operacional.

[57] 摘要 Resumo : 本發明公開一種指示移動設備操作環境的方法和能夠指示操作環境的移動設備。該方法包括以下步驟:生成個人化信息,並將該個人化信息存儲在僅能由安全操作系統訪問的存儲區,當該移動設備進入該安全操作系統運行時,在移動設備的顯示區域顯示個所述人化信息,以向用戶指示當前運行的操作系統。

附圖 Figura :

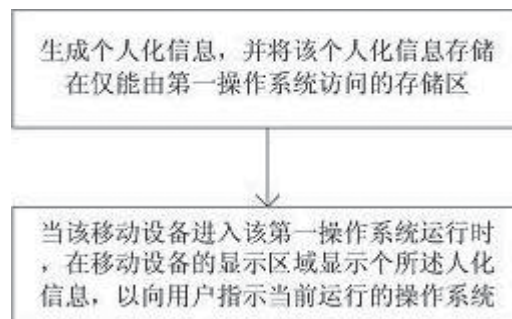

[21] 編號 N.º : J/002684 [22] 申請日 Data de pedido : 2017/08/03

[24] 批示日 Data de despacho : 2017/09/22

[73] 權利人 Titular : 紐泰科O3公司
NUTECH O3, INC.

地址 Endereço : C/O Kim & Bae, P.C. 2160 N. Central Rd., Suite 303 Fort Lee NJ 07024, U.S.A.

國籍 Nacionalidade : 美國 Americana

[72] 發明人 Inventor : 約翰內斯·范·萊文 Johannes VAN LEEUWEN, 邁克爾·D·詹寧森 Michael D. JENNINGS, 理查·A·米勒 Richard A. MUELLER, 杰克·H·羅賓遜 Jack H. ROBINSON

國家知識產權局發明專利
Patente de Invenção da
DNPI :

專利號 N.º de patente	申請日 Data de pedido	授權公告號 N.º de anúncio da concessão	授權公告日 Data de anúncio da concessão
ZL201410478210.1	2005/12/15	CN 104355391B	2017/07/11

- [51] 分類 Classificação : C02F1/78, C02F1/50, B63B13/00
- [54] 標題 Título : 臭氧噴射方法和系統。
Método e sistema de jato de ozônio.
- [57] 摘要 Resumo : 一種臭氧處理方法和一種水處理系統。方法包括：使水的一部分從管道中的水流中轉向進入旁通管；將含臭氧的氣體噴射入該部分的水中以便提供經臭氧處理的部分；使經臭氧處理的部分與管道中的水流重新匯合；和調節轉向的部分，以便根據管道中的流量和噴射的氣體中的臭氧比率來提供最小轉向部分的流量。

附圖 Figura :

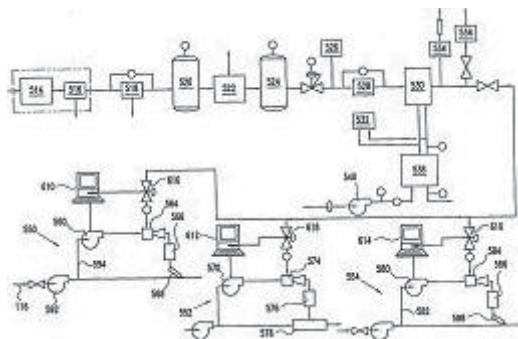

[30] 優先權 Prioridade :

日期Data	編號N.º	國家/地區País/Território
2005/01/24	11/039,819	美國 Estados Unidos da América
2005/09/15	11/226,358	美國 Estados Unidos da América
2005/09/15	11/226,359	美國 Estados Unidos da América
2005/09/21	11/230,571	美國 Estados Unidos da América
2005/10/11	11/246,235	美國 Estados Unidos da América

[21] 編號 N.º : J/002685 [22] 申請日 Data de pedido : 2017/08/04

[24] 批示日 Data de despacho : 2017/09/22

[73] 權利人 Titular : 韓美科學株式會社
HANMI SCIENCE CO., LTD.

地址 Endereço : 韓國京畿道華城市八灘面茂下路214號18536
214 Muha-Ro, Paltan-Myeon, Hwaseong-Si, Gyeonggi-Do 18536, Korea

國籍 Nacionalidade : 南韓 Sul-Coreana

[72] 發明人 Inventor : 車美英, 姜錫宗, 金美羅, 李珠娟, 全智映, 趙明紀, 郭垠周, 李光玉, 河泰曦, 徐貴賢, 金孟燮

國家知識產權局發明專利
Patente de Invenção da
DNPI :

專利號 N.º de patente	申請日 Data de pedido	授權公告號 N.º de anúncio da concessão	授權公告日 Data de anúncio da concessão
ZL201510477438.3	2011/06/20	CN 105061438B	2017/07/04

[51] 分類 Classificação : C07D491/048, A61K31/519, A61K31/5377, A61P29/00, A61P37/02, A61P19/02, A61P37/06, A61P17/0, A61P11/00, A61P9/00, A61P1/00, A61P1/04, A61P11/06, A61P37/08, A61P25/28, A61P25/16, A61P3/10, A61P7/04, A61P35/00, A61P35/02

[54] 標題 Título : 用於抑制酪氨酸激酶活性的稠合嘧啶衍生物。
Derivados de pirimidina fundidos para inibição da actividade da tirosina quinase.

[57] 摘要 Resumo : 本發明涉及對酪氨酸激酶具有抑制活性的新型稠合嘧啶衍生物，以及包含所述衍生物作為活性成分的用於預防或治療癌症、腫瘤、炎症性疾病、自身免疫性疾病或免疫介導性疾病的藥物組合物。

附圖 Figura :

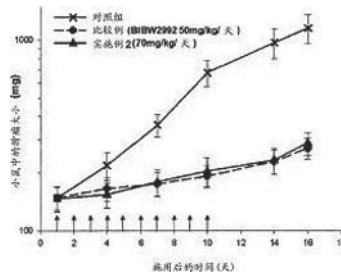

[30] 優先權 Prioridade :

日期Data	編號N.º	國家/地區País/Território
2010/06/23	10-2010-0059686	南韓 Coreia do Sul

附註
Averbamento

編號 N.º	批示日期 Data de despacho	附註之性質 Natureza de averbamento	權利人/申請人 Titular/Requerente	內容 Conteúdo
J/000356	2017/09/21	更改地址 Modificação de sede	輝瑞健康公司 Pfizer Health AB	190 90 Sollentuna, Sweden
J/000973	2017/09/21	轉讓 Transmissão	普羅蒂亞有限責任公司 Protia LLC	杜特里亞飲料有限責任公司 Deuteria Beverages, LLC, com sede em 15025 Broili Dr., Reno NV 89511, United States



發明專利之保護
Protecção de Patente de Invenção

申請
Pedido

根據經十二月十三日第97/99/M號法令核准之《工業產權法律制度》第十條、第八十三條及第八十四條第一款的規定，公佈下列在澳門特別行政區提出的發明專利註冊申請，自本通告公佈日起至授予專利之日止，任何第三人均得提出聲明異議。

De acordo com os artigos 10.º, 83.º e n.º 1 do artigo 84.º do RJPI, aprovado pelo Decreto-Lei n.º 97/99/M, de 13 de Dezembro, publica(m)-se a seguir o(s) pedido(s) de registo de patente de invenção na RAEM, sobre os quais, a partir da data da publicação deste aviso até à data da atribuição da patente, qualquer terceiro pode apresentar reclamação.

- [21] 編號 N.º : I/001495 [22] 申請日 Data de pedido : 2017/03/10
- [71] 申請人 Requerente : 環球娛樂株式會社
Universal Entertainment Corporation
- 地址 Endereço : Ariake Frontier Building, Tower A, 3-7-26 Ariake, Koto-ku, Tokyo 135-0063, Japan
- 國籍 Nacionalidade : 日本 Japonesa
- [71] 申請人 Requerente : 阿魯策遊戲香港有限公司
Aruze Gaming (Hong Kong) Limited
- 地址 Endereço : 5F, Harbourfront Landmark, 11 Wan Hoi Street, Hung Hom, Kowloon, Hong Kong

- 國籍 Nacionalidade : 根據香港法例成立 Constituída segundo as leis de H.K.
- [72] 發明人 Inventor : 藤森 賢一 FUJIMORI, Kenichi, 鹿島 宏彰 KASHIMA, Hiroaki
- [51] 分類 Classificação : A63F13/32
- [54] 標題 Título : 遊戲機。
Máquina de jogos.
- [57] 摘要 Resumo : 本發明提供一種可在維持支付率的狀態下增加正常分派獎賞的上限的遊戲機。老虎機 (1) 包括: 控制面板 (30), 受理用於開始第1遊戲的第1下注; 及下側圖像顯示面板 (141), 受理用於開始第2遊戲的第2下注。老虎機 (1) 在控制面板 (30) 受理第1下注後, 執行既定中選概率的抽選, 輸出第1遊戲的結果, 在下側圖像顯示面板 (141) 受理所述第2下注後, 輸出必定不中選的所述第2遊戲的結果。

附圖 Figura :

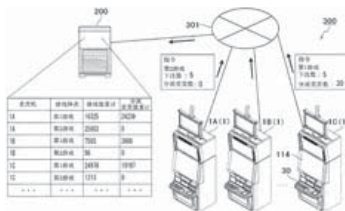

[30] 優先權 Prioridade :

日期Data	編號N.º	國家/地區País/Território
2016/03/10	2016-046716	日本 Japão

- [21] 編號 N.º : I/001496 [22] 申請日 Data de pedido : 2017/03/20
- [71] 申請人 Requerente : Bally Gaming, Inc.
地址 Endereço : 6601 South Bermuda Road, Las Vegas, Nevada 89119, United States of America
國籍 Nacionalidade : 美國 Americana
- [72] 發明人 Inventor : SNOW, Roger M., FARRAR, Jennifer K.
- [51] 分類 Classificação : G07F17/32
- [54] 標題 Título : 動態選擇支付表的系統及相關方法。
Sistema para escolha dinâmica do formulário de pagamento e o respectivo método.
- [57] 摘要 Resumo : 一種配置為至少部分地自動管理投注遊戲的遊戲桌系統可包括具有遊戲者位置的遊戲桌, 該遊戲桌具有用於接收投注的投注區域。配置為輸出卡片子集合的自動卡片處理設備可由遊戲桌支撐。電子顯示設備可定位和定向成由參加投注遊戲的遊戲者和輔助管理投注遊戲的發牌員中的至少一個可見。處理單元可被編程, 以從一組支付表動態選擇與符合條件的手的數量對應的支付表並使得該電子顯示設備顯示該動態選擇的支付表。

附圖 Figura :

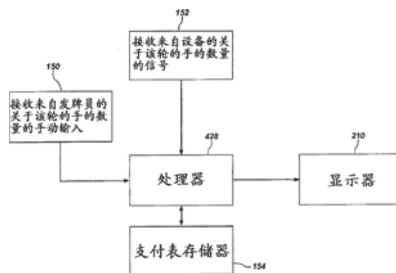

[30] 優先權 Prioridade :

日期Data	編號N.º	國家/地區País/Território
2016/03/21	15/076,292	美國 Estados Unidos da América

- [21] 編號 N.º : I/001497 [22] 申請日 Data de pedido : 2017/03/21
- [71] 申請人 Requerente : 環球娛樂株式會社
Universal Entertainment Corporation

- 地址 Endereço : Ariake Frontier Building, Tower A, 3-7-26, Ariake, Koto-ku, Tokyo 135-0063, Japan
 國籍 Nacionalidade : 日本 Japonesa
 [72] 發明人 Inventor : 武田 賢豪 TAKEDA, Kengo
 [51] 分類 Classificação : A63F13/00
 [54] 標題 Título : 分析系統。
 Sistema de análise.
 [57] 摘要 Resumo : 本發明的課題在於能夠檢測遊戲機的異常。本發明的分析系統包括：存儲裝置，存儲從遊戲機發送的下注量和支付量；以及信息處理裝置，能夠根據存儲裝置中存儲的下注量和支付量算出勝率；且信息處理裝置在加大下注量後的勝率為閾值以上的情況下，檢測出遊戲機發生異常。
- 附圖 Figura :

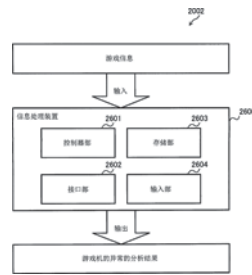

[30] 優先權 Prioridade :

日期Data	編號N.º	國家/地區País/Território
2016/03/23	2016-057942	日本 Japão

- [21] 編號 N.º : I/001498 [22] 申請日 Data de pedido : 2017/03/21
 [71] 申請人 Requerente : 環球娛樂株式會社
 Universal Entertainment Corporation
 地址 Endereço : Ariake Frontier Building, Tower A, 3-7-26, Ariake, Koto-ku, Tokyo 135-0063, Japan
 國籍 Nacionalidade : 日本 Japonesa
 [72] 發明人 Inventor : 武田 賢豪 TAKEDA, Kengo
 [51] 分類 Classificação : H04N7/173
 [54] 標題 Título : 攝影系統。
 Sistema fotográfico.
 [57] 摘要 Resumo : 本發明的課題在於適當地拍攝不正當行為者。本發明的攝影系統的特徵在於具備：遊戲機，設於設施，且具有攝影部；攝影裝置，設於設施，且能夠對遊戲機進行拍攝；及信息處理裝置，能和遊戲機及攝影裝置通訊；且攝影部對位於遊戲機之前的人物進行拍攝，信息處理裝置在獲得遊戲機中的不正當行為的信息的情況下，指示攝影裝置在包含遊戲機的周圍在內的預先規定的攝影條件下進行拍攝。

附圖 Figura :

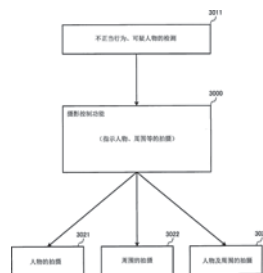

[30] 優先權 Prioridade :

日期Data	編號N.º	國家/地區País/Território
2016/03/23	2016-058906	日本 Japão

- [21] 編號 N.º : I/001499 [22] 申請日 Data de pedido : 2017/03/23
- [71] 申請人 Requerente : Bally Gaming, Inc.
地址 Endereço : 6601 South Bermuda Road, Las Vegas, Nevada 89119, United States of America
國籍 Nacionalidade : 美國 Americana
- [72] 發明人 Inventor : HALTER Jeremy, YEE, Ryan Masao, CZYZEWSKI, Zbigniew, BLESS, E. Damian
- [51] 分類 Classificação : G07F17/34
- [54] 標題 Título : 鏈接博彩站的系統和方法。
Sistema e método para conectar ao website de jogo de fortuna e azar.
- [57] 摘要 Resumo : 一種操作與投注遊戲鏈接的累積獎金的系統和方法，該投注遊戲具有存在不同概率的不同的獎金觸發器。獎金贏取概率可以被歸一化，以使得玩家不管正在玩什麼投注遊戲，都可以具有基本相同的贏取較多累積獎金的機率。獎金觸發器可以與特定的投注遊戲結果關聯。獎金觸發器也可以與轉輪的分段的獎勵關聯，所述轉輪響應於特定的投注遊戲結果的出現而旋轉。轉輪也可以響應於特定的投注遊戲結果而顯示在遊戲機的玩家界面上。

附圖 Figura :

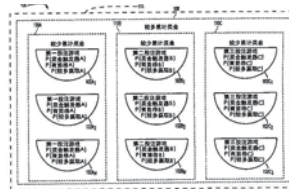

[30] 優先權 Prioridade :

日期Data	編號N.º	國家/地區País/Território
2016/03/24	15/079,177	美國 Estados Unidos da América

- [21] 編號 N.º : I/001501 [22] 申請日 Data de pedido : 2017/03/28
- [71] 申請人 Requerente : 中國銀聯股份有限公司
CHINA UNIONPAY CO., LTD.
地址 Endereço : 中國上海市浦東新區含笑路36號銀聯大廈（郵遞區號：200135）
CUP Tower, 36 Hanxiao Road, Pudong new area, Shanghai 200135, China
國籍 Nacionalidade : 中國 Chinesa
- [72] 發明人 Inventor : 才華 CAI, Hua
- [51] 分類 Classificação : G06Q20/32
- [54] 標題 Título : 一種移動支付終端和支付系統。
Um tipo de terminal de pagamento móvel e sistema de pagamento.
- [57] 摘要 Resumo : 本發明提供一種移動支付終端和支付系統，屬於移動支付技術領域。本發明的移動支付終端包括：用於採集用戶的不同指紋組合的指紋信息的指紋識別部件、存儲部件和用戶身份校驗及賬戶匹配部件；本發明的支付系統包括所述移動支付終端、支付受理終端以及後臺系統；其中，所述後臺系統中設置有賬戶認證部件。本發明的移動支付終端和支付系統的支付安全好，多個賬戶之間的選擇、切換也方便靈活，用戶支付體驗好。

附圖 Figura :

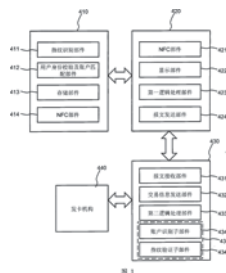

[30] 優先權 Prioridade :

日期Data	編號N.º	國家/地區País/Território
2016/03/31	201620260342.1	中國 China

- [21] 編號 N.º : I/001504 [22] 申請日 Data de pedido : 2017/03/29
- [71] 申請人 Requerente : 環球娛樂株式會社
Universal Entertainment Corporation
- 地址 Endereço : Ariake Frontier Building, Tower A, 3-7-26, Ariake, Koto-ku, Tokyo 135-0063, Japan
- 國籍 Nacionalidade : 日本 Japonesa
- [72] 發明人 Inventor : 武田 賢豪 TAKEDA, Kengo
- [51] 分類 Classificação : G07F17/32
- [54] 標題 Título : 遊戲系統、服務器、及捐贈控制方法。
Sistema de jogo, servidor, e método para controlo de doações.
- [57] 摘要 Resumo : 本發明提供一種遊戲系統，以根據用戶進行捐贈的數額，從遊戲設施等對該用戶提供既定的利益的方式執行控制。捐贈管理服務器 (40) 在用戶通過操作進行了捐贈時，執行控制，將和捐贈額對應的點數賦予給用戶。

附圖 Figura :

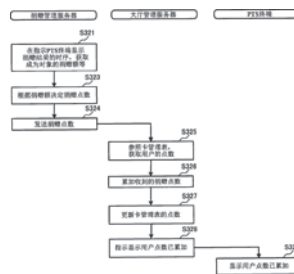

[30] 優先權 Prioridade :

日期Data	編號N.º	國家/地區País/Território
2016/03/30	2016-069397	日本 Japão

- [21] 編號 N.º : I/001505 [22] 申請日 Data de pedido : 2017/03/29
- [71] 申請人 Requerente : 環球娛樂株式會社
Universal Entertainment Corporation
- 地址 Endereço : Ariake Frontier Building, Tower A, 3-7-26, Ariake, Koto-ku, Tokyo 135-0063, Japan
- 國籍 Nacionalidade : 日本 Japonesa
- [72] 發明人 Inventor : 武田 賢豪 TAKEDA, Kengo
- [51] 分類 Classificação : G07F17/32
- [54] 標題 Título : 遊戲系統、服務器、及捐贈控制方法。
Sistema de jogo, servidor, e método para controlo de doações.
- [57] 摘要 Resumo : 本發明提供一種遊戲系統，以當用戶執行了請款操作時，能捐贈預先設定的捐贈額的方式執行控制。捐贈管理服務器 (40) 在捐贈設定信息表 (421) 中存儲用戶捐贈相關設定，當用戶在老虎機 (1010) 執行了請款操作時，便執行控制，按照用戶從通過所述用戶設定預先設定好的捐贈額候補中選擇出的捐贈額進行捐贈。

附圖 Figura :

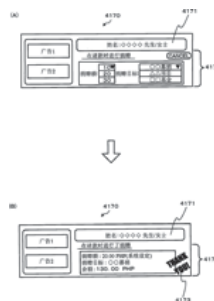

[30] 優先權 Prioridade :

日期Data	編號N.º	國家/地區País/Território
2016/03/30	2016-069396	日本 Japão

- [21] 編號 N.º : I/001506 [22] 申請日 Data de pedido : 2017/03/29
- [71] 申請人 Requerente : 環球娛樂株式會社
 Universal Entertainment Corporation
- 地址 Endereço : Ariake Frontier Building, Tower A, 3-7-26, Ariake, Koto-ku, Tokyo 135-0063, Japan
- 國籍 Nacionalidade : 日本 Japonesa
- [72] 發明人 Inventor : 武田 賢豪 TAKEDA, Kengo
- [51] 分類 Classificação : G07F17/32
- [54] 標題 Título : 遊戲系統、服務器、及捐贈控制方法。
 Sistema de jogo, servidor, e método para controlo de doações.
- [57] 摘要 Resumo : 本發明提供一種遊戲系統，以當有遊戲的分派獎賞時，能以用戶預先設定的比率從該分派獎賞徵收捐贈額的方式執行控制。捐贈管理服務器 (40) 在捐贈設定信息表 (421) 中存儲用戶捐贈相關設定，當用戶在老虎機 (1010) 產生了分派獎賞時，便基於所述用戶設定，執行控制，自動地捐贈分派獎賞的固定比率。

附圖 Figura :



[30] 優先權 Prioridade :

日期Data	編號N.º	國家/地區País/Território
2016/03/30	2016-069395	日本 Japão

- [21] 編號 N.º : I/001507 [22] 申請日 Data de pedido : 2017/03/29
- [71] 申請人 Requerente : 環球娛樂株式會社
 Universal Entertainment Corporation
- 地址 Endereço : Ariake Frontier Building, Tower A, 3-7-26, Ariake, Koto-ku, Tokyo 135-0063, Japan
- 國籍 Nacionalidade : 日本 Japonesa
- [72] 發明人 Inventor : 武田 賢豪 TAKEDA, Kengo
- [51] 分類 Classificação : G07F17/32
- [54] 標題 Título : 遊戲系統、服務器、及捐贈控制方法。
 Sistema de jogo, servidor, e método para controlo de doações.
- [57] 摘要 Resumo : 本發明提供一種遊戲系統，以用戶能利用除作為遊戲結果直接獲得的價值以外的價值（點數）進行捐贈的方式執行控制。捐贈管理服務器 (40) 在捐贈設定信息表 (421) 中存儲用戶捐贈相關設定，當用戶在老虎機 (1010) 執行了請款操作時等，便基於所述用戶設定，執行控制，自動地從關聯用戶卡而存儲的點數中減去和指定捐贈額相當的點數用於捐贈。

附圖 Figura :



[30] 優先權 Prioridade :

日期Data	編號N.º	國家/地區País/Território
2016/03/30	2016-069394	日本 Japão

- [21] 編號 N.º : I/001508 [22] 申請日 Data de pedido : 2017/03/29
- [71] 申請人 Requerente : 環球娛樂株式會社
Universal Entertainment Corporation
- 地址 Endereço : Ariake Frontier Building, Tower A, 3-7-26, Ariake, Koto-ku, Tokyo 135-0063, Japan
- 國籍 Nacionalidade : 日本 Japonesa
- [72] 發明人 Inventor : 武田 賢豪 TAKEDA, Kengo
- [51] 分類 Classificação : G07F17/32
- [54] 標題 Título : 遊戲系統、服務器、及捐贈控制方法。
Sistema de jogo, servidor, e método para controlo de doações.
- [57] 摘要 Resumo : 本發明提供一種遊戲系統，根據用戶設定，執行控制，自動地將用戶卡餘額中，不足1次遊戲用最低單位的零頭捐贈。捐贈管理服務器 (40) 在捐贈設定信息表 (421) 中存儲用戶捐贈相關設定，當用戶在老虎機 (1010) 執行了請款操作時等，便基於所述用戶設定，執行控制，自動地從卡餘額中減去零頭用於捐贈。

附圖 Figura :



[30] 優先權 Prioridade :

日期Data	編號N.º	國家/地區País/Território
2016/03/30	2016-069393	日本 Japão

- [21] 編號 N.º : I/001509 [22] 申請日 Data de pedido : 2017/03/29
- [71] 申請人 Requerente : 環球娛樂株式會社
Universal Entertainment Corporation
- 地址 Endereço : Ariake Frontier Building, Tower A, 3-7-26, Ariake, Koto-ku, Tokyo 135-0063, Japan
- 國籍 Nacionalidade : 日本 Japonesa
- [72] 發明人 Inventor : 武田 賢豪 TAKEDA, Kengo
- [51] 分類 Classificação : G07D7/0047
- [54] 標題 Título : 紙張處理系統。
Sistema para tratamento de papel.
- [57] 摘要 Resumo : 本發明提供一種紙張處理系統，能防止及管理不正當的紙幣的流通。將通過真偽判定部判定為真的紙幣的序列號存儲到存儲部，並且將紙幣收容部的識別編號與序列號發送到管理服務器。將紙幣從紙幣收容部轉移並回收到紙幣回收裝置時，通過線傳感器讀取紙幣的序列號，並且通過讀寫器讀取紙幣收容部的識別編號，將序列號與識別編號發送到管理服務器。管理服務器比較兩序列號是否一致。比較後，檢測到不一致的紙幣時，管理服務器向管理裝置發送偵測信號。

附圖 Figura :



[30] 優先權 Prioridade :	日期Data	編號N.º	國家/地區País/Território
	2016/03/31	2016-071450	日本 Japão

- [21] 編號 N.º : I/001510 [22] 申請日 Data de pedido : 2017/03/29
- [71] 申請人 Requerente : 環球娛樂株式會社
Universal Entertainment Corporation
- 地址 Endereço : Ariake Frontier Building, Tower A, 3-7-26, Ariake, Koto-ku, Tokyo 135-0063, Japan
- 國籍 Nacionalidade : 日本 Japonesa
- [72] 發明人 Inventor : 武田 賢豪 TAKEDA, Kengo
- [51] 分類 Classificação : G07D7/0047
- [54] 標題 Título : 紙張處理系統。
Sistema para tratamento de papel.
- [57] 摘要 Resumo : 本發明提供一種紙張處理系統，能不让投入者起疑心，從投入到紙張處理裝置的紙張中回收不正當的紙張，並對回收的該紙幣進行分析。基於在紙張的搬送過程中通過紙幣讀取器讀取的圖像數據，執行紙張的真偽判定，使該真偽判定後判定為偽的紙張保留在紙張處理裝置內部，並且從紙張處理裝置的控制部向報告裝置發送信號，報告不同於真偽判定結果的結果。報告裝置會報告與無效紙張利用的報告毫無關係的結果等。

附圖 Figura :



[30] 優先權 Prioridade :	日期Data	編號N.º	國家/地區País/Território
	2016/03/31	2016-071449	日本 Japão

- [21] 編號 N.º : I/001511 [22] 申請日 Data de pedido : 2017/03/29
- [71] 申請人 Requerente : 環球娛樂株式會社
Universal Entertainment Corporation
- 地址 Endereço : Ariake Frontier Building, Tower A, 3-7-26, Ariake, Koto-ku, Tokyo 135-0063, Japan
- 國籍 Nacionalidade : 日本 Japonesa
- [72] 發明人 Inventor : 武田 賢豪 TAKEDA, Kengo
- [51] 分類 Classificação : G07D7/0047
- [54] 標題 Título : 紙張處理系統。
Sistema para tratamento de papel.
- [57] 摘要 Resumo : 本發明提供一種紙張處理系統，能預防向紙幣處理裝置一次投入多張不正當紙張進行不正當兌現的行為。將包含投入到遊戲機所具備的紙幣處理裝置的紙幣的合計金額的金額信息、及利用計數器對玩家進行的遊戲數計數所得的計數值，從該紙幣處理裝置發送到管理服務器。管理服務器在比較金額信息的合計金額與預先決定的設定金額後，合計金額為設定金額以上時，以及比較遊戲數的計數值與預先決定的設定值後，計數值為設定值以下時，便向管理裝置發送報告信號。

附圖 Figura :



[30] 優先權 Prioridade :	日期Data	編號N.º	國家/地區País/Território
	2016/03/31	2016-071448	日本 Japão

[21] 編號 N.º : I/001512 [22] 申請日 Data de pedido : 2017/03/29

[71] 申請人 Requerente : 環球娛樂株式會社
Universal Entertainment Corporation

地址 Endereço : Ariake Frontier Building, Tower A, 3-7-26, Ariake, Koto-ku, Tokyo 135-0063, Japan

國籍 Nacionalidade : 日本 Japonesa

[72] 發明人 Inventor : 武田 賢豪 TAKEDA, Kengo

[51] 分類 Classificação : G07D7/0047

[54] 標題 Título : 紙張處理裝置及紙張處理系統。

Dispositivo para tratamento de papéis e sistema para tratamento de papéis.

[57] 摘要 Resumo : 本發明提供一種紙張處理裝置，能根據從投入口投入的紙幣判別假鈔及疑似假鈔的紙幣，預防不正當行為。將通過紙幣讀取器讀取的紙張信息存儲在存儲部，通過真偽判定部，對該存儲部存儲的紙張信息進行真偽判定。真偽判定後判定為偽時，通過搬送部，將紙張向投入方向搬送。另外，通過比較部，比較從投入口最後投入的紙張的圖像數據、與在最後投入的紙張之前所投入的紙張的圖像數據，用該比較部比較後，控制部判定最後投入到投入口的紙張的圖像數據、與在該紙張之前所投入的紙張的圖像數據相同時，向上位裝置發送信號。

附圖 Figura :

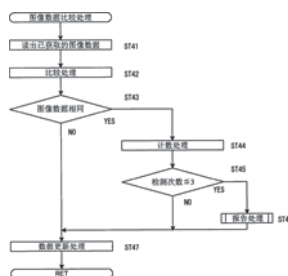

[30] 優先權 Prioridade :	日期Data	編號N.º	國家/地區País/Território
	2016/03/31	2016-071447	日本 Japão

[21] 編號 N.º : I/001513 [22] 申請日 Data de pedido : 2017/03/30

[71] 申請人 Requerente : 環球娛樂株式會社
Universal Entertainment Corporation

地址 Endereço : Ariake Frontier Building, Tower A, 3-7-26, Ariake, Koto-ku, Tokyo 135-0063, Japan

國籍 Nacionalidade : 日本 Japonesa

[72] 發明人 Inventor : 北川 重彥 KITAGAWA, Shigehiko

- [51] 分類 Classificação : G07F17/32
- [54] 標題 Título : 信息顯示裝置。
Dispositivo para exibição de informações.
- [57] 摘要 Resumo : 本發明提供一種信息顯示裝置，能簡便地顯示限定信息，從而能提高便利性。信息顯示裝置能讀取具有會員識別碼的會員卡，能對存儲關聯用戶的多個信息的會員管理服務器進行存取，且能顯示關聯用戶的多個信息。在會員管理服務器中，關聯用戶的多個信息分別被分成無需驗證的信息和需要驗證的信息而存儲。信息顯示裝置在讀取會員卡時，基於會員識別碼，從會員管理服務器獲取無需驗證的信息，並顯示獲取的無需驗證的信息，而不用進行用戶驗證。

附圖 Figura :

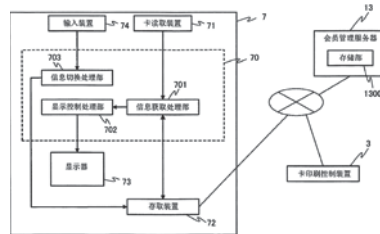

[30] 優先權 Prioridade :

日期Data	編號N.º	國家/地區País/Território
2016/03/30	2016-069429	日本 Japão

- [21] 編號 N.º : I/001514 [22] 申請日 Data de pedido : 2017/03/30
- [71] 申請人 Requerente : 環球娛樂株式會社
Universal Entertainment Corporation
地址 Endereço : Ariake Frontier Building, Tower A, 3-7-26, Ariake, Koto-ku, Tokyo 135-0063, Japan
國籍 Nacionalidade : 日本 Japonesa
- [72] 發明人 Inventor : 久木田 祝年 KUKITA, Noritoshi
- [51] 分類 Classificação : B42D25/00
- [54] 標題 Título : 卡及卡印刷控制裝置。
Dispositivo para controlo de cartões e de impressão de cartões.
- [57] 摘要 Resumo : 本發明提供一種能順利發行的卡。會員卡(2)具有：基材層(21)，具有透光性基材；以及印刷層(22)，僅在基材層(21)的一面印刷第1信息(2201)和第2信息(2202)，所述第1信息(2201)用於從基材層(21)的第1面(21a)側進行確認，所述第2信息(2202)用於從基材層(21)的第2面(21b)側進行確認；且基材層(21)中印刷著第2信息(2202)的區域能透光，從基材層(21)的第2面(21b)側能視認第2信息(2202)。

附圖 Figura :

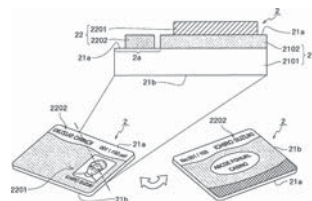

[30] 優先權 Prioridade :

日期Data	編號N.º	國家/地區País/Território
2016/03/30	2016-069427	日本 Japão

- [21] 編號 N.º : I/001515 [22] 申請日 Data de pedido : 2017/04/03
- [71] 申請人 Requerente : TCS John Huxley Europe Limited

- 地址 Endereço : Festival Trade Park Unit 6, Crown Road, Stoke On Trent, Staffordshire, ST1 5NJ, United Kingdom
- 國籍 Nacionalidade : 英國 Inglesa
- [72] 發明人 Inventor : Nicolas Richard Baker, GREEN, Amanda
- [51] 分類 Classificação : G07F17/32
- [54] 標題 Título : 遊戲設備。
Equipamento de jogos.
- [57] 摘要 Resumo : 在此描述了一種用於向現場賭桌提供輔助累積獎池遊戲的遊戲設備，其中玩家可以在賭桌面上定義的投注區域 (32) 中的任何地方放置籌碼，以表示投注於輔助累積獎池遊戲。遊戲設備包括用於檢測放置在投注區域中的遊戲籌碼的位置的感測器、用於記錄檢測到的投注籌碼的物理位置的存儲器、隨機數生成器和用於根據生成的隨機數字選擇哪個機測到的位置被獲勝投注佔據的可操作處理器。可選擇地，遊戲設備還包括用於根據生成的隨機數來確定是否要進行累積獎金支付的確定器，以及用於只有當確定器確定要做出支付時才操作選擇獲勝投注位置的處理器。

附圖 Figura :

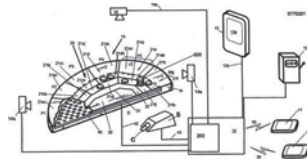

[30] 優先權 Prioridade :

日期Data	編號N.º	國家/地區País/Território
2016/04/04	1605788.7	英國 Reino Unido

- [21] 編號 N.º : I/001516 [22] 申請日 Data de pedido : 2017/04/07
- [71] 申請人 Requerente : Fresh Idea Global Limited
- 地址 Endereço : Unit C, 19/F., Entertainment Building, 30 Queen's Road Central, Hong Kong
- 國籍 Nacionalidade : 英屬維爾京斯島 Ilhas Virgens Britânicas
- [72] 發明人 Inventor : Jay Chun
- [51] 分類 Classificação : A63F13/00
- [54] 標題 Título : 使用便攜式裝置的賭桌博彩。
Jogos de mesa que utiliza dispositivos portáteis.
- [57] 摘要 Resumo : 賭桌博彩系統可包括賭客終端機、電子賭桌及 / 或遠端伺服器。賭客終端機可設有外殼、位於或約位於該處的控制器、輸入及輸出組件及與 (設有其他功能相若的博彩裝置、賭桌及遠端伺服器) 外間博彩網絡連接的通訊介面。控制器及 / 或伺服器可方便向賭客提供錦標賽資訊，有關資訊可包括賭桌博彩錦標賽資訊。賭客終端機亦可方便進行非同步及按個人節奏進行的錦標賽博彩，按要求在不同錦標賽賭桌之間轉換賭桌，以及與賭桌博彩錦標賽的博彩同步進行其他非錦標賽的博彩。便攜式電腦裝置可用作賭客終端機，亦可讓賭客按真實或練習模式進行博彩。

附圖 Figura :



[30] 優先權 Prioridade :

日期Data	編號N.º	國家/地區País/Território
2016/04/08	15/094,827	美國 Estados Unidos da América

司法判決
Decisão judicial

編號 N.º	申請人 / 權利人 Requerente / Titular	法院 Tribunal	卷宗編號 Processo n.º	確定判決日期 Data de trânsito em julgado
¹ I/001185	續天曙	初級法院 TJB	CV2-15-0028-CRJ	18/09/2017
¹ 初級法院維持經濟局拒絕有關發明專利註冊申請之批示。 ¹ O TJB manteve o despacho da DSE que recusou o pedido de registo de Patente.				

更正
Rectificações

應各申請人/權利人之要求，更正如下：

A pedido dos requerentes/titulares respectivos, rectifica-se o seguinte:

程序編號 Processo n.º	更正項目 Item da rectificação	原文 Onde se lê	應改為 Deve ler-se
N/120307	商標圖案（2017年4月19日第16期第二組《澳門特別行政區公報》） Figura da marca, (B.O. da RAEM n.º 16, II Série, de 19 de Abril de 2017)		
N/120307	顏色要求（2017年4月19日第16期第二組《澳門特別行政區公報》） Reivindicação de cores, (B.O. da RAEM n.º 16, II Série, de 19 de Abril de 2017)	藍色（漸層）及黑色，如圖所示。	藍色、綠色、紅色、粉紅色、黃色及白色，如圖所示。
N/120308	商標圖案（2017年4月19日第16期第二組《澳門特別行政區公報》） Figura da marca, (B.O. da RAEM n.º 16, II Série, de 19 de Abril de 2017)		
N/108626	權利人（2016年9月21日第38期第二組《澳門特別行政區公報》） Titular (B.O. da RAEM n.º 38, II Série, de 21 de Setembro de 2016)	The Sporn Company	The Sporn Company, Inc.

程序編號 Processo n.º	更正項目 Item da rectificação	原文 Onde se lê	應改為 Deve ler-se
N/108627	權利人（2016年10月5日第40期第二組《澳門特別行政區公報》） Titular (<i>B.O. da RAEM</i> n.º 40, II Série, de 5 de Outubro de 2016)	The Sporn Company	The Sporn Company, Inc.
J/001774	標題（2015年10月7日第40期第二組《澳門特別行政區公報》） Título (<i>B.O. da RAEM</i> n.º 40, II Série, de 7 de Outubro de 2015)	Inibidores de «pyrazolyl quinazoline kinase».	Inibidores de «pyrazolyl quinoxaline kinase».

二零一七年九月二十八日於經濟局——局長 戴建業

Direcção dos Serviços de Economia, aos 28 de Setembro de 2017.

O Director dos Serviços, *Tai Kin Ip*.

（是項刊登費用為 \$535,885.00）
 (Custo desta publicação \$ 535 885,00)



印務局
Imprensa Oficial

每份售價 \$277.00
 PREÇO DESTA NÚMERO \$ 277,00