

澳門特別行政區

REGIÃO ADMINISTRATIVA ESPECIAL
DE MACAU

政府機關通告及公告 AVISOS E ANÚNCIOS OFICIAIS

經濟局

DIRECÇÃO DOS SERVIÇOS DE ECONOMIA

通告

Aviso

商標之保護

Protecção de Marca

申請

Pedido

根據經十二月十三日第97/99/M號法令核准的《工業產權法律制度》第十條、第二百一十條及第二百一十一條第一款的規定，公佈下列在澳門特別行政區提出的商標註冊申請，自本通告公佈之日起兩個月期限內提出聲明異議。

De acordo com os artigos 10.º, 210.º e n.º 1 do artigo 211.º do RJPI, aprovado pelo Decreto-Lei n.º 97/99/M, de 13 de Dezembro, publica(m)-se a seguir o(s) pedido(s) de registo de marca na RAEM, sobre os quais, a partir da data da publicação deste aviso, começa a contar o prazo de dois meses para a apresentação de reclamação.

- [210] 編號 N.º : N/102310
 [220] 申請日 Data de pedido : 2015/07/31
 [730] 申請人 Requerente : Cotiviti Corporation
 地址 Endereço : 50 Danbury Road, Wilton, Connecticut 06897 U.S.A.
 國籍 Nacionalidade : 美國 Americana
 活動 Actividade : 商業及工業 comercial e industrial
 [511] 類別 Classe : 9
 [511] 產品 Produtos : Software de auditoria de recuperação; software para rastrear reclamações de pagamentos indevidos de fornecedor; software de prospecção de dados; software de análise de dados.
 [540] 商標 Marca :

COTIVITI

- [300] 優先權 Prioridade :

日期Data	編號N.º	國家/地區País/Território
2015/06/09	86/656,908	美國 Estados Unidos da América

- [210] 編號 N.º : N/102311
 [220] 申請日 Data de pedido : 2015/07/31
 [730] 申請人 Requerente : Cotiviti Corporation
 地址 Endereço : 50 Danbury Road, Wilton, Connecticut 06897 U.S.A.
 國籍 Nacionalidade : 美國 Americana

活動 Actividade : 商業及工業 comercial e industrial
 [511] 類別 Classe : 16
 [511] 產品 Produtos : Materiais impressos, incluindo brochuras, livros, newsletters, revistas, relatórios, jornais, manuais, panfletos, periódicos e guias impressos no campo dos serviços de auditoria de contabilidade, consultoria, software, análise e apoio aos negócios.

[540] 商標 Marca :

COTIVITI

[300] 優先權 Prioridade :

日期Data	編號N.º	國家/地區País/Território
2015/06/09	86/656,908	美國 Estados Unidos da América

[210] 編號 N.º : N/102312

[220] 申請日 Data de pedido : 2015/07/31

[730] 申請人 Requerente : Cotiviti Corporation

地址 Endereço : 50 Danbury Road, Wilton, Connecticut 06897 U.S.A.

國籍 Nacionalidade : 美國 Americana

活動 Actividade : 商業及工業 comercial e industrial

[511] 類別 Classe : 35

[511] 服務 Serviços : Serviços de auditoria de contabilidade, incluindo serviços de auditoria de recuperação sob a forma de revisão de contas a pagar, sistemas de compras, pagamentos de equipamentos médicos perduráveis, transacções e reembolsos de farmácias, registos de frete e de fornecedor e sistemas de facturação de reembolso de despesas médicas para detectar perda de lucros por pagamentos excessivos, erros de cálculo, descontos perdidos, erros de preço, pagamentos duplicados, facturas incorrectas e créditos perdidos, responsabilidades e pagamento do imposto sobre as vendas e utilização e cumprimento contratual e de fornecedor; serviços de consultoria empresarial, incluindo a apresentação de recomendações de melhoria do processo de «procure-to-pay» e apresentação de referenciais do sector para aferir o desempenho e orientar decisões políticas; assistência comercial, serviços de assessoria e consultoria na área da codificação de reembolsos de despesas de saúde, análise de modelos de facturação, controlo de custos, políticas de pagamento, análise de modelos de utilização de fornecedor, revisão e análise do cumprimento da facturação de fornecedor, análise integrada de reembolsos de despesas médicas, tabelas médicas, análise de responsabilidade de produto, gestão da terapia da medicação e revisão e análise de reclamações com termo retroactivo; fornecimento de análises de custos e oportunidades financeiras do negócio; análise da utilização da rede para gestão de empresas de cuidados de saúde; prestação de serviços de revisão de tabelas no âmbito da gestão de empresas no campo dos cuidados de saúde; serviços de consultoria na gestão de custos e pagamentos dos cuidados de saúde; serviços de gestão de reclamações médicas, incluindo recepção, inserção de dados e remarcacção de transacções que são originadas por médicos, hospitais e prestadores de cuidados de saúde associados; gestão de custos médicos; serviços de assistência, assessoria e consultoria de negócios na área da gestão de redes de cuidados de saúde; serviços de optimização do processo clínico e empresarial; serviços de apoio às decisões empresariais, análises e avaliação de operações nas áreas da prestação de cuidados e de retalho; serviços de análise e reporte comparativo das tendências do negócios e do sector; serviços de gestão do processo de pagamentos clínicos, serviços de revisão de transacções de retalho, promoções e preços; consultoria de gestão e negócios para fornecedores de cuidados de saúde, empresas de retalho e negócios associados; serviços de análise de dados; consultoria de gestão de negócios;

consultoria de negócios; serviços de recolha de dados electrónicos e submissão de dados para fins empresariais nas áreas da medicina e prestação de cuidados de saúde; informações de negócios para empresas; gestão de custos para planos de benefícios de cuidados de saúde e outros.

[540] 商標 Marca :

COTIVITI

[300] 優先權 Prioridade :

日期Data	編號N.º	國家/地區País/Território
2015/06/09	86/656,908	美國 Estados Unidos da América

[210] 編號 N.º : N/102313

[220] 申請日 Data de pedido : 2015/07/31

[730] 申請人 Requerente : Cotiviti Corporation

地址 Endereço : 50 Danbury Road, Wilton, Connecticut 06897 U.S.A.

國籍 Nacionalidade : 美國 Americana

活動 Actividade : 商業及工業 comercial e industrial

[511] 類別 Classe : 36

[511] 服務 Serviços : Serviços de processos de seguros de saúde e análise de utilização e ajustamento dos reembolsos reclamados para adquirentes de serviços de saúde, pagadores e fornecedores e beneficiários de Medicare; serviços de revisão de reembolsos de despesas de saúde, incluindo análises de reclamações de pacientes, avaliação e gestão de reclamações na área da saúde, serviços de revisão de codificação e clínica e optimização de rede; serviços de gestão e coordenação de benefícios de cuidados de saúde; prestação de serviços de administração de benefícios de cuidados de saúde; prestação de aconselhamento e consultoria na área dos benefícios de cuidados de saúde; serviços de consulta da administração das reclamações de seguro para PPOs detidos pelo proprietário para eliminar reclamações fora da rede.

[540] 商標 Marca :

COTIVITI

[300] 優先權 Prioridade :

日期Data	編號N.º	國家/地區País/Território
2015/06/09	86/656,908	美國 Estados Unidos da América

[210] 編號 N.º : N/102314

[220] 申請日 Data de pedido : 2015/07/31

[730] 申請人 Requerente : Cotiviti Corporation

地址 Endereço : 50 Danbury Road, Wilton, Connecticut 06897 U.S.A.

國籍 Nacionalidade : 美國 Americana

活動 Actividade : 商業及工業 comercial e industrial

[511] 類別 Classe : 38

[511] 服務 Serviços : Serviços de intercâmbio de dados electrónicos na área das transacções da saúde como reembolsos, elegibilidade, estados dos reembolsos, avisos de envio electrónico, autorizações prévias, anexos e referências que permitem comunicações de pagamento e transacções directas entre os prestadores e cuidados e os pagadores.

[540] 商標 Marca :

COTIVITI

[300] 優先權 Prioridade :

日期Data	編號N.º	國家/地區País/Território
2015/06/09	86/656,908	美國 Estados Unidos da América

[210] 編號 N.º : N/102315

[220] 申請日 Data de pedido : 2015/07/31

[730] 申請人 Requerente : Cotiviti Corporation

地址 Endereço : 50 Danbury Road, Wilton, Connecticut 06897 U.S.A.

國籍 Nacionalidade : 美國 Americana

活動 Actividade : 商業及工業 comercial e industrial

[511] 類別 Classe : 42

[511] 服務 Serviços : Fornecimento de um website para utilizar em auditoria de recuperação com tecnologia que permita aos utilizadores guardar, rastrear, analisar, comunicar e reportar sobre informações de múltiplas fontes de auditoria de recuperação e esforços de auditoria; serviços de consultoria de TI; fornecimento de aplicação de software on-line, sem possibilidade de download, baseada na Internet para facturação médica para médicos e instituições clínicas; desenvolvimento de aplicação móvel; fornecimento de um website com tecnologia que permite aos utilizadores gerir o processo de aprovação de pedidos de reembolso do fornecedor; fornecimento on-line, sem possibilidade de download, de software para utilização na área da análise de dados; serviços informáticos, incluindo alojamento de um website interactivo que permite guardar, rastrear, analisar, comunicar e reportar sobre a actividade de auditoria de recuperação e os resultados da análise de contas a pagar, sistema de compras e transacções de facturação de reembolsos de despesas médicas; prestador de serviço de aplicação com software para disponibilizar uma base de dados online na área do processamento de transacções para carregar dados transaccionais, fornecer análises estatísticas e efectuar notificações e relatórios; prestador de serviço de aplicação, incluindo o fornecimento, alojamento, gestão, desenvolvimento, investigação, análise, reporte e manutenção de aplicações, software, websites, programas de benefícios de saúde, produtividade de funcionários e gestão do risco; desenvolvimento de software customizado na área da auditoria de recuperação para terceiros; fornecimento de um website interactivo de contabilidade de cliente comercial que permite aos titulares de estabelecimentos recuperar dados de clientes e auditar contas de clientes.

[540] 商標 Marca :

COTIVITI

[300] 優先權 Prioridade :

日期Data	編號N.º	國家/地區País/Território
2015/06/09	86/656,908	美國 Estados Unidos da América

[210] 編號 N.º : N/102316

[220] 申請日 Data de pedido : 2015/07/31

[730] 申請人 Requerente : Cotiviti Corporation

地址 Endereço : 50 Danbury Road, Wilton, Connecticut 06897 U.S.A.

- 國籍 Nacionalidade : 美國 Americana
 活動 Actividade : 商業及工業 comercial e industrial
 [511] 類別 Classe : 45
 [511] 服務 Serviços : Prestação de apoio no combate à fraude e abuso no sector da saúde; serviços de detecção de fraude na área dos seguros de saúde.
 [540] 商標 Marca :

COTIVITI

- [300] 優先權 Prioridade :

日期Data	編號N.º	國家/地區País/Território
2015/06/09	86/656908	美國 Estados Unidos da América

- [210] 編號 N.º : N/106784
 [220] 申請日 Data de pedido : 2015/12/04
 [730] 申請人 Requerente : Yoo Holdings Limited
 地址 Endereço : 2 Bentinck Street, London W1U 2FA, United kingdom
 國籍 Nacionalidade : 英國 Inglesa
 活動 Actividade : 商業及工業 comercial e industrial
 [511] 類別 Classe : 20
 [511] 產品 Produtos : Móveis; espelhos; molduras; móveis feitas em madeira, cortiça, cana, junco, vime, corno, marfim, barbatana, concha, âmbar, madrepérola, sepiolite, rattan (rotim), aço ou plástico, ou plástico para fins decorativos e não para uso como brinquedos; chavetas não metálicas; molduras para fotografias; cadeiras; cadeiras de braços; caramanchões; mesa muda-fraldas e tapetes para bebé; bambu; almofadas de banho; receptáculos; camas; berços; berços de verga; colchões; porta-revistas; armários; guarda-louças; roupeiros; cestos; gavetas; móveis para cantinas; mesas; mesas de jantar; secretárias; suportes e cabides para pendurar roupas; ganchos e cabides para casacos; prateleiras; travesseiros; cestas decorativas; figurinhas, esculturas; estátuas e bustos; armários de arquivo; móveis de cozinha equipados; móveis para quarto; mobiliário de jardim; persianas interiores; receptáculos; apoios de cabeça; persianas para janelas; almofadas de chão; almofadas; casotas; modelos em escala; sofás; cadeirões; estofos para a decoração; unidades e caixas de armazenagem; animais empalhados; cremalheiras do vinho.
 [540] 商標 Marca :

YOO

- [300] 優先權 Prioridade :

日期Data	編號N.º	國家/地區País/Território
2015/08/04	199989	斯里蘭卡 Sri Lanca

- [210] 編號 N.º : N/106785
 [220] 申請日 Data de pedido : 2015/12/04
 [730] 申請人 Requerente : Yoo Holdings Limited
 地址 Endereço : 2 Bentinck Street, London W1U 2FA, United kingdom
 國籍 Nacionalidade : 英國 Inglesa
 活動 Actividade : 商業及工業 comercial e industrial

[511] 類別 Classe : 36
 [511] 服務 Serviços : Locação imobiliária; gestão imobiliária; serviços de agência imobiliária; avaliação de imóveis; selecção, aquisição e alienação de imóveis; serviços de agências de arrendamento de alojamento; prestação de serviços de consultoria, informação e aconselhamento em relação a todos os serviços acima referidos.

[540] 商標 Marca :

YOO

[300] 優先權 Prioridade :

日期Data	編號N.º	國家/地區País/Território
2015/08/04	199988	斯里蘭卡 Sri Lanca

[210] 編號 N.º : N/106786
 [220] 申請日 Data de pedido : 2015/12/04
 [730] 申請人 Requerente : Yoo Holdings Limited
 地址 Endereço : 2 Bentinck Street, London W1U 2FA, United kingdom
 國籍 Nacionalidade : 英國 Inglesa
 活動 Actividade : 商業及工業 comercial e industrial
 [511] 類別 Classe : 37
 [511] 服務 Serviços : Desenvolvimento imobiliário e construção de propriedades comerciais, residenciais e hoteleiras; serviços de edificação, construção e renovação; serviços de construção, nomeadamente edificação e instalação de serviços de utilidade pública para imóveis residenciais e comerciais; construção de instalações e locais de entretenimento; manutenção, limpeza e reparação dos edifícios e suas superfícies; serviços de estofamento; prestação de serviços de consultoria, informação e aconselhamento em relação a todos os serviços acima referidos.

[540] 商標 Marca :

YOO

[300] 優先權 Prioridade :

日期Data	編號N.º	國家/地區País/Território
2015/08/04	199976	斯里蘭卡 Sri Lanca

[210] 編號 N.º : N/106787
 [220] 申請日 Data de pedido : 2015/12/04
 [730] 申請人 Requerente : Yoo Holdings Limited
 地址 Endereço : 2 Bentinck Street, London W1U 2FA, United kingdom
 國籍 Nacionalidade : 英國 Inglesa
 活動 Actividade : 商業及工業 comercial e industrial
 [511] 類別 Classe : 42
 [511] 服務 Serviços : Serviços de arquitecturais; concepção de produtos; serviços de desenho; serviços de concepção de gráfico; serviços de topografia; serviços de decoração de interiores; serviços de concepção de artigos móveis e domésticos; disponibilização de consultoria, serviços de informação e aconselhamento relacionados com todos os supracitadas.

[540] 商標 Marca :



[300] 優先權 Prioridade :

日期Data	編號N.º	國家/地區País/Território
2015/08/04	199975	斯里蘭卡 Sri Lanka

[210] 編號 N.º : N/107320

[220] 申請日 Data de pedido : 2015/12/23

[730] 申請人 Requerente : Ferrari S.p.A.

地址 Endereço : Via Emilia Est, 1163 Modena, Itália

國籍 Nacionalidade : 意大利 Italiana

活動 Actividade : 商業及工業 comercial e industrial

[511] 類別 Classe : 9

[511] 產品 Produtos : Óculos; óculos de sol; óculos reflectores ou anti-encandeamento; óculos protectores para desporto; óculos de natação; estojos para óculos e óculos de sol; lentes de óculos e óculos de sol; armações para óculos e óculos de sol; correntes para óculos e óculos de sol; cordões para óculos e óculos de sol; lentes de contacto; lupas (óptica); caixas ou estojos adaptadas para lentes de contacto; óculos 3D; caixas ou estojos para binóculos; programas gravados para jogos portáteis com ecrãs de cristal líquido; «software» de jogos electrónicos para dispositivos electrónicos portáteis; «software» de jogos electrónicos para telefones móveis ou telemóveis; «software» de jogos de computador; programas gravados para jogos electrónicos; cartuchos com jogos para uso com aparelhos de jogos electrónicos; cartuchos com jogos de computador; cartuchos com jogos de vídeo; discos para jogos electrónicos; discos de jogos de vídeo; cassetes de jogos de computador; cassetes de jogos de vídeo; manípulos («joysticks») de jogos de computador; carregadores para manípulos («joystick»); cartões de memória para máquinas de jogos de vídeo; ratos para máquinas de jogos de vídeo; simuladores para a direcção e o controlo de veículos; simuladores para treino desportivo; volantes para computadores; auriculares usados para ligação a jogos portáteis; malas e estojos ou bolsas adaptadas ou concebidas com formato para conter computadores; malas adaptadas para computadores portáteis («laptops»); bolsas para computadores portáteis («laptops»); malas e capas protectoras para computadores portáteis («tablets»); almofadas para ratos; telefones móveis ou telemóveis; capas para telefones móveis ou telemóveis; suportes para telefones móveis ou telemóveis; malas e estojos ou bolsas adaptadas ou concebidas com formato para conter telefones móveis ou telemóveis; cordões, fitas, fios, tiras ou correias para telefones móveis ou telemóveis; carregadores de baterias de telefones móveis ou telemóveis para uso em veículos; ratos (periféricos de computador); apoio de descanso de pulso para uso com computadores; capacetes de protecção; fatos de corrida automóvel à prova de fogo para fins de protecção; visores faciais para protecção contra acidentes, irradiação e fogo; luvas para protecção contra acidentes; balaclavas para protecção contra acidentes, irradiação e fogo; sapatos para protecção contra acidentes, irradiação e fogo; botas para protecção contra acidentes, irradiação e fogo; dispositivos protectores para uso pessoal contra acidentes; vestuário para protecção contra acidentes, irradiação e fogo; vestuário para protecção contra fogo; CD-ROMs com corridas de carros e a história do fabrico do automóvel; DVDs com corridas de carros e a história do fabrico do automóvel; CD-ROMs com carros e automóveis de alta competição; DVDs com carros e automóveis de alta competição; ficheiros de imagens descarregáveis; ficheiros de vídeo descarregáveis; publicações elec-

trónicas descarregáveis; aparelhos de verificação de velocidade para veículos; aparelhos de direcção automática para veículos; indicadores automáticos de baixa pressão nos pneus de veículos; aparelhos de estabilização de voltagem para veículos; conta-quilómetros para veículos; conjuntos/pacotes «mãos-livres» para telemóveis («kits»); fechaduras eléctricas para veículos; chaves electrónicas para automóveis; unidades de controlo do sistema centralizado de fecho para veículos; aparelho de navegação para veículos (computadores de bordo); acumuladores electrónicos para veículos; acumuladores eléctricos para veículos; registadores de quilómetros para veículos; rádios para veículos; televisões para carros; aparelhos de controlo remoto; cabos de arranque para motores; termóstatos para veículos; triângulos de sinalização de avaria para veículos; interruptores de desactivação de sacos ou almofada de ar («airbags») para veículos automóveis; ímanes; ímanes decorativos; cordões, fitas, fios, tiras, correias ou laços especialmente concebidos ou adaptados como suportes para telemóveis, leitores MP3, máquinas fotográficas, máquinas de filmar, máquinas de vídeo; óculos, óculos de sol, cartões codificados magnéticos; malas e bolsas especialmente adaptadas para máquinas fotográficas e equipamento fotográfico; suportes e caixas adaptadas para leitores de discos compactos («CDs»); suportes e caixas adaptadas para leitores de DVDs; suportes e caixas adaptadas para leitores de MP3; conteúdos registados ou gravados; bases de dados electrónicas; dados audiovisuais registados ou gravados; «software» de computador, gravado; sistemas operativos de computador; tecnologia informática e equipamento audiovisual; equipamento de comunicação; redes de comunicação por computadores e equipamentos de dados de comunicação; equipamentos de transmissão; antenas; dispositivos de armazenamento de memória; fotocopiadoras; «scanners» de imagem; impressoras; equipamento de processamento de dados e acessórios (eléctricos e mecânicos); distribuidores de bilhetes; terminais de pagamento electrónico, distribuição de dinheiro e dispositivos de triagem; mecanismos de pré-pagamento; periféricos de computador; «hardware» de computador; componentes, peças e acessórios de computador; dispositivos áudio/visual e fotográficos; dispositivos de áudio e receptores de rádio; dispositivos de exposição, receptores de televisão e aparelhos de cinema e vídeo; dispositivos de captação e desenvolvimento de imagem; cabos de sinal para «IT», «AV» e telecomunicações; magnetizantes e desmagnetizantes; dispositivos para tratamento do ozono que utilizam electricidade (ozonizadores); aparelhos, instrumentos e cabos de electricidade; aparelhos e instrumentos para a acumulação e armazenamento de electricidade; módulos fotovoltaicos; componentes eléctricos e electrónicos; cabos e fios eléctricos; circuitos eléctricos e placas de circuito eléctricos; dispositivos ópticos, intensificadores de imagem e correctores; intensificadores ópticos; lasers, excepto para uso medicinal; dispositivos de salvaguarda, de segurança, de protecção e de sinalização; alarmes e equipamentos de alerta; dispositivos de controlo de acesso; equipamento de mergulho; dispositivos de navegação, orientação, acompanhamento, alvo e concepção de mapas; instrumentos de monitorização; sensores e detectores; instrumentos de medição, de contagem, de alinhamento e de calibragem; registadores e gravadores de dados; simuladores de instrumentação; aparelhos de monitorização, eléctricos; aparelhos e instrumentos científicos, náuticos, geodésicos, fotográficos, cinematográficos, ópticos, de pesagem, de medida, de sinalização, de controlo (inspecção), de socorro (salvamento) e de ensino; aparelhos e instrumentos para a condução, distribuição, transformação, acumulação, regulação ou controlo da corrente eléctrica; aparelhos para o registo, a transmissão ou a reprodução do som ou de imagens; suportes de registo magnético, discos acústicos; discos compactos, DVDs e outros meios de registo ou gravação digital; mecanismos para aparelhos de pré-pagamento, caixas registadoras, máquinas de calcular, equipamentos para o tratamento da informação e computadores; «software» de computador; extintores de incêndio.

[540] 商標 Marca :



[300] 優先權 Prioridade :

日期Data	編號N.º	國家/地區País/Território
2015/06/24	302015000027210	意大利 Itália

[210] 編號 N.º : N/107321

[220] 申請日 Data de pedido : 2015/12/23

[730] 申請人 Requerente : Ferrari S.p.A.

地址 Endereço : Via Emilia Est, 1163 Modena, Itália

國籍 Nacionalidade : 意大利 Italiana

活動 Actividade : 商業及工業 comercial e industrial

[511] 類別 Classe : 12

[511] 產品 Produtos : Automóveis; carros; carros de corrida; carros desportivos; peças estruturais para automóveis, carros de corrida, carros desportivos, veículos terrestres, aéreos e náuticos; peças sobressalentes e acessórios para automóveis, carros de corrida, carros desportivos, veículos terrestres, aéreos e náuticos; motores, eléctricos, para veículos terrestres; motores para veículos terrestres; assentos de veículos; capas para assentos de veículos; coberturas para veículos (com formato); capas para volantes de veículos; capas para compartimentos de bagagem (partes de automóveis); estofos para veículos; persianas ou estores adaptados para automóveis; apoios de cabeça para assentos de veículos; apoios de braços para assentos de veículos; suportes para transporte de esquis para carros; isqueiros de charuto para automóveis; remendos de borracha adesiva para reparação de câmaras-de-ar; equipamentos para reparação de câmaras-de-ar; suportes de bagagens ou porta-bagagens para veículos; indicadores e sinalizadores de direcção para veículos; almofadas para assentos de veículos; pneus pneumáticos (pneus); revestimentos para pneus pneumáticos (pneus); reboques (veículos); bicicletas, suas peças e acessórios, incluídos na classe 12; velocípedes, suas peças e acessórios, incluídos na classe 12; triciclos, suas peças e acessórios, incluídos na classe 12; trenós de pé; cintos de segurança para assentos de veículos; correias ou arnês de segurança para assentos de veículos; sacos ou almofada de ar («airbags») (dispositivos de segurança para automóveis); dispositivos antiderrapantes para pneus de veículos; assentos de segurança para crianças, para veículos; dispositivos contra roubo para veículos; carrinhos de bebé (assentos de bebé); capas para carrinhos de bebé; cadeiras ou carrinhos de empurrar de bebé; capotas e toldos para carrinho de bebé; pára-quedas; carrinhos de mão de duas rodas para transportar bagagem ou sacos; ascensores de montanha ou telesquis; carros de golfe; lambretas («scooters») (veículos); carrinhos e carroças de tracção humana; meios de transporte de mobilidade ou passadeiras móveis; veículos; aparelhos de locomoção por terra, ar ou água.

[540] 商標 Marca :



[300] 優先權 Prioridade :

日期Data	編號N.º	國家/地區País/Território
2015/06/24	302015000027210	意大利 Itália

- [210] 編號 N.º : N/107322
- [220] 申請日 Data de pedido : 2015/12/23
- [730] 申請人 Requerente : Ferrari S.p.A.
 地址 Endereço : Via Emilia Est, 1163 Modena, Itália
 國籍 Nacionalidade : 意大利 Italiana
 活動 Actividade : 商業及工業 comercial e industrial
- [511] 類別 Classe : 25
- [511] 產品 Produtos : Casacos (vestuário); casacos resistentes ao vento; sobretudos; casacos compridos; batas ou casacos de trabalho de protecção; gabardinas; casacos de malha ou lã («cardigans»); pulôveres; camisas, camisetas («T-shirts»); pólos ou camisas com gola («pólo shirts»); camisas desportivas; blusas; camisolas («sweatshirts»); camisolas («sweaters»); camisolas de malha, lã ou algodão («jerseys») (vestuário); camisolas de malha, lã ou algodão de desporto; calças; calções, calções tipo Bermudas; calças de ganga («jeans»); saias; macacões; fatos de correr, fatos de treino; fatos de exercício; fatos de corrida de automóveis, mas que não sejam roupa protectora; fatos; vestidos; corpetes («singlets»); cintas, alças, suspensórios (suspensórios); punhos, fitas e bandas de pulso (vestuário); aventais (vestuário); fatos ou conjuntos inteiros interiores (vestuário); maiôs ou bodies para ginástica; polainas («leggings») (polainas); calças justas («leggings») (calças); xailes; faixas de vestuário; bolsas de cintura porta-moedas ou cintos de dinheiro (vestuário); bolsos para vestuário; golas e colarinhos (vestuário); cintas elásticas sendo roupa interior; vestuários pronto a vestir; vestuário para a chuva; vestuário impermeável; vestuário de golfe, excepto luvas; vestuário para motoristas; fatos para a neve («snowsuits»); artigos de vestuário para aquecer o corpo («vestuário térmico») («bodywarmers»); polainas para joelhos (vestuário); malhas (vestuário); fitas para o suor; perneiras; presilhas para perneiras, lenços de bolso exterior de casacos; vestuário de praia; fatos de banho; toucas de banho; fatos de natação; calções de banho; tangas de praia; fatos de banho de duas peças («bikinis»); roupões de banho; roupa interior; combinações e combinados interiores (roupa interior); pijamas; roupões; robes de noite ou camisas de dormir; vestuário para crianças; roupa de bebé; jardineiras para bebé; babetes de bebés, não em papel; babetes de pano para criança e para bebés; babetes, não em papel; macacões e fatinhos inteiros para criança; macacões e fatinhos inteiros para bebé; macacões; enxovais (vestuário); sacos-cama para bebés (vestuário tipo saco usado por bebés para dormir); meias; meias de vidro; ‘collants’; meias e artigos de malha; sapatos; sapatos de desporto; sapatos de ginástica; sapatilhas; chinelos; sandália tipo socas («mules»); sandálias; botas; calçado para desporto; chinelas («flip-flops»); socas e tamancos; sandálias de banho; chinelos de banho; solas para calçado, gáspias de calçado; acessórios de metal para o calçado; palmilhas; biqueiras para calçado; saltos para calçado; saltos; peças antiderrapante para calçado; vergões para calçado; tiras para sapatos; palmilhas para fins não ortopédicas; biqueiras (partes de calçado); linguetas e presilhas para sapatos e botas; sapatos de protecção ou protectores de sapatos; sacos térmicos («footmuffs»), não eléctricos; galochas; artigos de vestuário para o pescoço; cachecóis; bandanas (lenços de pescoço); lenços compridos («foulards») (vestuário); gravatas; luvas (vestuário); luvas de condução; cintos (vestuário); manguitos («muffs») (vestuário); mitenes; estolas de pele; bonés (chapelaria); chapéus; palas de sol; viseiras (chapelaria); boinas; fitas para a cabeça (vestuário); capuchos (vestuário); toucas de banho; máscaras de dormir; balaclavas; forros ou gorros de capacete (chapelaria); viseiras para o sol (chapelaria); resguardos para aquecer as orelhas (vestuário); máscaras para protecção contra o frio; vestuário, calçado, chapelaria; tudo atrás referido não incluindo vestuário, calçado ou chapelaria concebidos ou adaptados para uso em esqui ou «snowboard».
- [540] 商標 Marca :

[300] 優先權 Prioridade	日期 Data	編號 N.º	國家/地區 País/Território
	2015/06/24	302015000027210	意大利 Itália

- [210] 編號 N.º : N/107323
- [220] 申請日 Data de pedido : 2015/12/23
- [730] 申請人 Requerente : Ferrari S.p.A.
 地址 Endereço : Via Emilia Est, 1163 Modena, Itália
 國籍 Nacionalidade : 意大利 Italiana
 活動 Actividade : 商業及工業 comercial e industrial
- [511] 類別 Classe : 28
- [511] 產品 Produtos : Aparelhos de diversão adaptados para uso com um ecrã externo ou monitor; aparelhos para jogos adaptados para uso com um ecrã externo ou monitor; máquinas de jogos de vídeo para uso com televisões; máquinas de jogos de vídeo; conjuntos de jogos de televisão; aparelhos para jogos; máquinas de diversão automáticas e de pré-pagamento; máquinas de diversão, sem serem as concebidas para serem adaptadas para uso com aparelhos de televisão e com um ecrã externo ou monitor; aparelhos de bolso para jogar jogos de vídeo; jogos de vídeo de bolso; jogos electrónicos de bolso; jogos de vídeo portáteis; jogos electrónicos portáteis; brinquedos electrónicos portáteis; unidades portáteis para jogar jogos de vídeo; máquinas de jogos de vídeo autónomas; equipamento de jogos de computador; consolas de jogos electrónicos adaptadas para uso com um ecrã externo ou monitor; controladores para consolas de jogo; malas, sacos e bolsas especialmente adaptados para aparelhos de jogos de vídeo portáteis; malas, sacos e bolsas especialmente adaptados para consolas de jogos de vídeo; modelos de veículos à escala; modelos de carros à escala; modelos de carros de corridas à escala; modelos de veículos de corridas à escala; silhuetas de modelos de carros de corridas; réplicas de tamanho real de carros de brinquedo; réplicas de tamanho real de veículos de brinquedo; réplicas de tamanho real de volantes de brinquedo; modelos de resina que caracterizam cenas de corridas; modelos de automobilistas à escala; modelos de equipas de corridas à escala; modelos ou maquetes de brinquedo; brinquedos de construção de veículos; camiões de brinquedo; veículos de brinquedo; pistas de corrida de carros de brinquedo; volantes de brinquedo; veículos de puxar de brinquedo; camiões com carros de brinquedos; «karts» a pedal de brincar para crianças; brinquedos de montar ou para andar montado; carros de brinquedo de pedais ou que funcionam a pilhas para crianças andarem; carros de pedais ou que funcionam a pilhas para crianças; «go-karts» de brinquedo de pedais ou que funcionam a pilhas para crianças; paragens para substituição de pneus e reabastecimento «pit-stops» de corridas (brinquedos); pistas de corridas (brinquedos); camiões de brinquedo; reboques de brinquedo para transporte de carros; veículos de brinquedo controlados por rádio; carros de brinquedo controlados por rádio; estações de serviço de gasolina de brinquedo; garagens de carros de brincar; espaços de exposições para carros de brinquedo; telefones de brinquedo, brinquedos de peluche; volantes de pelúcia; ursos de peluche; cartas de jogar; brinquedos concebidos para serem acoplados a assentos de veículos; brinquedos acolchoados para cintos de segurança; organizadores de brinquedos para bancos traseiros; pranchas de «skate» de rua («streetboards»); protectores de tornozelo (artigos de desporto); almofadas protectoras de tornozelo para a prática de desporto; protectores de tornozelo para patinagem; almofadas protectoras de tornozelo para patinagem; trotinetas de empurrar (brinquedos); varas para fãs e para entretenimento (artigos de novidade); varas de brinquedo para fãs e para entretenimento em forma de bandeiras (artigos de novidade); cordões, fitas, fios, tiras, correias ou laços para brinquedos; artigos e equipamento de desporto; equipamento para caça e pesca; equipamento ou apoios para na-

tação; decorações para entretenimento (festas) e árvores de Natal artificiais; aparelhos para feirantes e parques infantis; jogos e artigos para brincar; artigos de ginástica e de desporto não compreendidos noutras classes; decorações para árvores de Natal; tudo atrás referido não incluindo aparelhos e equipamento concebidos para uso em actividades de esqui ou de «snowboard».

[540] 商標 Marca :



[300] 優先權 Prioridade :

日期Data	編號N.º	國家/地區País/Território
2015/06/24	302015000027210	意大利 Itália

[210] 編號 N.º : N/107485

[220] 申請日 Data de pedido : 2015/12/30

[730] 申請人 Requerente : CALVIN KLEIN TRADEMARK TRUST

地址 Endereço : 205 West 39th Street, New York, New York 10018, United States

國籍 Nacionalidade : 美國 Americana

活動 Actividade : 商業及工業 comercial e industrial

[511] 類別 Classe : 14

[511] 產品 Produtos : Relógios, relógios de mesa ou de parede e artigos de joalheria.

[540] 商標 Marca :



[210] 編號 N.º : N/107486

[220] 申請日 Data de pedido : 2015/12/30

[730] 申請人 Requerente : CALVIN KLEIN TRADEMARK TRUST

地址 Endereço : 205 West 39th Street, New York, New York 10018, United States

國籍 Nacionalidade : 美國 Americana

活動 Actividade : 商業及工業 comercial e industrial

[511] 類別 Classe : 18

[511] 產品 Produtos : Malas de mão, carteiras, estojos para chaves, porta-moedas, sacos e bolsas para cosméticos vendidas vazias, portfolios tipo pastas, sacos para fatos, baús de viagem, malas de viagem, chapéus-de-chuva, porta-notas, sacos para equipamento, sacos de transporte, pastas para documentos e malas diplomáticas, artigos de bagagem, malas de fim-de-semana, kits para artigos de toilette, porta-cartões de crédito, porta-cartões de visita, cintos.

[540] 商標 Marca :



- [210] 編號 N.º : N/107487
- [220] 申請日 Data de pedido : 2015/12/30
- [730] 申請人 Requerente : CALVIN KLEIN TRADEMARK TRUST
 地址 Endereço : 205 West 39th Street, New York, New York 10018, United States
 國籍 Nacionalidade : 美國 Americana
 活動 Actividade : 商業及工業 comercial e industrial
- [511] 類別 Classe : 25
- [511] 產品 Produtos : Vestuário, calçado e chapelaria para senhora, homem, rapazes e raparigas, nomeadamente macacões, camisas, blusas, jaquetas, fatos de banho, calças, cintos (vestuário), calções, fatos de aquecimento, calças de fato de treino e sweatshirts, calções para caminhadas, calças de gaga, fatos, casacos de cerimónia e vestuário formal, casacos desportivos, camisolas de malha, gravatas e outro vestuário para o pescoço, meias, collants, chapéus, bonés, cache-cóis, xales, casacos, casacos exteriores, coletes, camisolas, vestidos, saias, t-shirts, túnicas de praia e de natação, vestuário impermeável, gabardines, ponchos, blusas de alças, corpetes interiores; vestuário de ténis e de golfe, nomeadamente vestidos, tops, saias, calças e calções; vestuário e ciclismo e corrida e ioga, nomeadamente tops, blusas de alças, saias, calças, calças curtas, calções e jaquetas; calçado, nomeadamente sapatos, sapatos de desporto, sapatilhas, botas, chinelos; blazers, calças, capas, peúgas, luvas; roupa interior; roupa interior, vestuário de dormir e vestuário de lazer para homens e rapazes, nomeadamente cuecas, cuecas com perna, roupa interior para desporto, camisas de malha para desporto, t-shirts, camisolas de alças, camisas interiores, roupa interior básica, roupões, vestuário de dormir em malha e em tecido, camisas de dormir, casacos de pijama, calças de pijama, casacos curtos de trazer por casa, casacos de quarto, casacos de dormir, roupões, vestuário de lazer em malha e em tecido, calças e blusas de lazer, jaquetas de lazer; vestuário íntimo e «bodywear» para senhoras e raparigas, nomeadamente roupa interior, roupa de dormir e vestuário de lazer.

[540] 商標 Marca :



- [210] 編號 N.º : N/107488
- [220] 申請日 Data de pedido : 2015/12/30
- [730] 申請人 Requerente : CALVIN KLEIN TRADEMARK TRUST
 地址 Endereço : 205 West 39th Street, New York, New York 10018, United States
 國籍 Nacionalidade : 美國 Americana
 活動 Actividade : 商業及工業 comercial e industrial
- [511] 類別 Classe : 35
- [511] 服務 Serviços : Agências de publicidade e de desenvolvimento de campanhas promocionais para empresas; serviços de loja de venda a retalho.
- [540] 商標 Marca :



- [210] 編號 N.º : N/107489
 [220] 申請日 Data de pedido : 2015/12/30
 [730] 申請人 Requerente : CALVIN KLEIN TRADEMARK TRUST
 地址 Endereço : 205 West 39th Street, New York, New York 10018, United States
 國籍 Nacionalidade : 美國 Americana
 活動 Actividade : 商業及工業 comercial e industrial
 [511] 類別 Classe : 42
 [511] 服務 Serviços : Serviços de design de vestuário, calçado e chapalaria, de acessórios e de lojas e de espaços de comércio retalhista.
 [540] 商標 Marca :



- [210] 編號 N.º : N/107804
 [220] 申請日 Data de pedido : 2016/01/13
 [730] 申請人 Requerente : Gigaset Communications GmbH
 地址 Endereço : Hansaallee 299 40549 Düsseldorf, Alemanha
 國籍 Nacionalidade : 德國 Alemã
 活動 Actividade : 商業及工業 comercial e industrial
 [511] 類別 Classe : 9
 [511] 產品 Produtos : Telefones inteligentes; vestuário inteligente (wearables); computadores tablet; acessórios para os produtos atrás mencionados.
 [540] 商標 Marca :

Gigaset ME

[300] 優先權 Prioridade :

日期 Data	編號 N.º	國家/地區 País/Território
2015/07/16	302015046299.3	德國 Alemanha

- [210] 編號 N.º : N/107839
 [220] 申請日 Data de pedido : 2016/01/14
 [730] 申請人 Requerente : Cynvenio Biosystems, Inc.
 地址 Endereço : 2260 Townsgate Road Westlake Village California 91361
 國籍 Nacionalidade : 美國 Americana
 活動 Actividade : 商業 comercial
 [511] 類別 Classe : 10
 [511] 產品 Produtos : Conjuntos de testes de diagnóstico para pesquisa e utilização médica relacionados com a detecção e caracterização da manifestação de genes e mutações genéticas associadas ao cancro através da análise genómica de células sanguíneas raras, nomeadamente formulários de testes, materiais de embalagem e expedição, inserção de informações do utilizador, tubos para recolha de amostras, estabilizador de amostras e recipientes para coleta de amostras de sangue e plasma de pacientes.

[540] 商標 Marca :



[300] 優先權 Prioridade :

日期Data	編號N.º	國家/地區País/Território
2015/07/14	86/692,989	美國 Estados Unidos da América

[210] 編號 N.º : N/107840

[220] 申請日 Data de pedido : 2016/01/14

[730] 申請人 Requerente : Cynvenio Biosystems, Inc.

地址 Endereço : 2260 Townsgate Road Westlake Village California 91361

國籍 Nacionalidade : 美國 Americana

活動 Actividade : 商業 comercial

[511] 類別 Classe : 44

[511] 服務 Serviços : Fornecimento de testes médicos e serviços de análise e informação no domínio da investigação oncológica e classificação de doenças através da análise genómica de células sanguíneas raras, nomeadamente fornecimento de testes clínicos e testes de laboratório médicos e análises que detectam as manifestações de genes e mutações genéticas associadas ao cancro, a avaliação de tais testes e as informações nos campos de rastreio, diagnóstico e tratamento de cancro.

[540] 商標 Marca :



[300] 優先權 Prioridade :

日期Data	編號N.º	國家/地區País/Território
2015/07/14	86/692,989	美國 Estados Unidos da América

[210] 編號 N.º : N/107861

[220] 申請日 Data de pedido : 2016/01/15

[730] 申請人 Requerente : LEE KUM KEE COMPANY LIMITED

地址 Endereço : 2-4 Dai Fat Street, Tai Po Industrial Estate, Tai Po, New Territories, Hong Kong

國籍 Nacionalidade : 根據香港法例成立 Constituída segundo as leis de H.K.

活動 Actividade : 商業及工業 comercial e industrial

[511] 類別 Classe : 29

[511] 產品 Produtos : Carne, peixe, aves e caça; extractos de carne; frutos e legumes em conserva, congelados, secos e cozidos; geleias, doces, compotas; ovos; leite e produtos lácteos; óleos e gorduras comestíveis; azeites; molhos de frutos; molhos de queijo; produtos de queijo; extractos de legumes para uso como alimento ou como ingredientes de alimentos; extractos de legumes para a cozinha; molhos espessos (dips); pastas para barrar; produtos alimentares feitos a partir de frutos e legumes em conserva, secos e cozidos; pastas para barrar de óleo vegetal; pastas para sanduíches; pastas e molhos espessos à base de legumes; queijo na forma líquida ou em pasta; queijo vendido tanto em forma líquida como em pasta; misturas de alimentos preparados constituídos principalmente de queijo; cogumelos; tudo incluído nesta classe.

[540] 商標 Marca :

ASIAN
twist

- [210] 編號 N.º : N/107862
- [220] 申請日 Data de pedido : 2016/01/15
- [730] 申請人 Requerente : LEE KUM KEE COMPANY LIMITED
- 地址 Endereço : 2-4 Dai Fat Street, Tai Po Industrial Estate, Tai Po, New Territories, Hong Kong
- 國籍 Nacionalidade : 根據香港法例成立 Constituída segundo as leis de H.K.
- 活動 Actividade : 商業及工業 comercial e industrial
- [511] 類別 Classe : 30
- [511] 產品 Produtos : Café, chá, cacau e sucedâneos de café; arroz; tapioca e sagu; farinhas e preparações feitas de cereais; pão, produtos de pastelaria e confeitaria; gelados comestíveis; gelados; açúcar, mel, xarope de melação; levedura, fermento em pó; sal; mostarda; vinagre; molhos (condimentos); condimentos; especiarias; gelo para refrescar; molho de soja; temperos; aditivos e aromatizantes alimentares; molho de vinagrete; maionese; molhos para salada; cremes para saladas; preparações para utilização como coberturas de sobremesa, misturas de molhos para saladas; misturas de molhos para saladas e preparações para fazer molhos e molhos espessos para saladas; molho tártaro; molhos para saladas, marisco e carne; pimenta; molhos doces; molhos para bifés; produtos para molhos de salada; ketchup; molhos para barbecue; preparações alimentares para uso como pastas para sanduíches; pastas alimentares para sanduíches; molhos espessos para saladas; molhos com aroma de sésamo; molhos para saladas «caesar»; molhos para culinária; molhos de cozinha; molhos para massas alimentícias; vinagretes; molhos italianos; molhos para saladas de ervas; molhos rancheiros (ranch dressing); molhos de peixe; molhos de limão; molhos agrídoces; molhos de cogumelos; molhos de soja; molho «XO»; molhos de wasabi; maionese de «wasabi»; molhos apimentados; molhos picantes; pastas para barrar sanduíches consistindo principalmente de molhos de salada ou maionese; tudo incluído nesta classe.

[540] 商標 Marca :

ASIAN
twist

- [210] 編號 N.º : N/107894
- [220] 申請日 Data de pedido : 2016/01/18
- [730] 申請人 Requerente : SOU LAI KUN
- 地址 Endereço : 澳門東北大馬路海名居2座5G
- 國籍 Nacionalidade : 中國 Chinesa
- 活動 Actividade : 商業 comercial
- [511] 類別 Classe : 42
- [511] 服務 Serviços : 電腦軟體設計、電腦系統設計、電腦程式設計、把有形的數據或文件轉換成電子媒體、計算機程序和數據的數據轉換（非有形轉換）、圖像藝術設計、為他人創建及維護網站、電腦軟體諮詢、電腦軟體維護、電腦軟體租賃、技術專案研究、技術研究。

[540] 商標 Marca :



[591] 商標顏色 Cores de marca : 綠色·橙色·如圖所示。

- [210] 編號 N.º : N/108433
 [220] 申請日 Data de pedido : 2016/01/29
 [730] 申請人 Requerente : CANTINA SOCIALE COOPERATIVA DELLA VALTIDONE SOC. COOP. A R.L.
 地址 Endereço : Via Moretta, 58, Borgonovo Val Tidone (Piacenza), Italy
 國籍 Nacionalidade : 意大利 Italiana
 活動 Actividade : 商業及工業 comercial e industrial
 [511] 類別 Classe : 33
 [511] 產品 Produtos : Vinhos; vinho tinto; vinho rosé; vinho branco; vinhos espumantes; vinhos aperitivos; vinhos de frutas; vinhos de uvas; vinho espumante de uvas; vinho não espumoso; vinhos de sobremesas; vinhos doces; vinhos fortificados; vinho do Porto; aperitivos à base de vinho; bebidas à base de vinho; ponche de vinho; aperitivos; cocktails de vinho preparados; cocktails de vinhos espumantes; licores; bebidas espirituosas; licores; amargos (licores); digestivos (licores e aguardentes); bebidas alcoólicas (com excepção de cervejas).

[540] 商標 Marca :



- [210] 編號 N.º : N/108993
 [220] 申請日 Data de pedido : 2016/02/17
 [730] 申請人 Requerente : Kasakoda, LLC
 地址 Endereço : P.O. Box 156 South Dos Palos California 93665 U.S.A.
 國籍 Nacionalidade : 美國 Americana
 活動 Actividade : 商業及工業 comercial e industrial
 [511] 類別 Classe : 30
 [511] 產品 Produtos : Alimentos à base de arroz; misturas de arroz.
 [540] 商標 Marca :

ORGANIC NIRVANA

[300] 優先權 Prioridade :	日期 Data	編號 N.º	國家/地區 País/Território
	2015/08/28	86/741,178	美國 Estados Unidos da América
	2015/08/28	86/741,171	美國 Estados Unidos da América

- [210] 編號 N.º : N/109063
 [220] 申請日 Data de pedido : 2016/02/18
 [730] 申請人 Requerente : Shakey's International Limited

- 地址 Endereço : 505 Inter-Continental Plaza, 94 Granville Road, Tsim Sha Tsui, Kowloon, Hong Kong
 國籍 Nacionalidade : 根據香港法例成立 Constituída segundo as leis de H.K.
 活動 Actividade : 商業及工業 comercial e industrial
 [511] 類別 Classe : 30
 [511] 產品 Produtos : Café, chá, cacau e café artificial; arroz; tapioca e sagu; farinha e preparados à base de cereais; pão, artigos de pastelaria e confeitaria; gelados comestíveis; açúcar, mel, melaço; levedura, fermento em pó; sal; mostarda; vinagre, molhos (condimentos); especiarias; gelo; sanduíches; massas alimentares; ravioli; aletria; esparguete; pizzas; massa congelada; massa de pastelaria; massa de piza; alimentos cozidos (farinha); aromas para bebidas; crostas de piza; molhos para pizzas; molhos para saladas; sorvete; produtos de sorvete; pós para fazer sorvetes; coberturas de chocolate; bebidas de chocolate.
- [540] 商標 Marca :

SHAKEY'S

- [210] 編號 N.º : N/109064
 [220] 申請日 Data de pedido : 2016/02/18
 [730] 申請人 Requerente : Shakey's International Limited
 地址 Endereço : 505 Inter-Continental Plaza, 94 Granville Road, Tsim Sha Tsui, Kowloon, Hong Kong
 國籍 Nacionalidade : 根據香港法例成立 Constituída segundo as leis de H.K.
 活動 Actividade : 商業及工業 comercial e industrial
 [511] 類別 Classe : 43
 [511] 服務 Serviços : Serviços de restaurante; serviço de restaurante serve a si próprio; serviços de comida rápida para consumir fora; serviços de café; serviços de cafetarias; serviços de bar; serviços de fornecimento de refeições; cozimento do pão, piza e pastelarias para terceiros; fornecimento de comidas e bebidas para consumo e para consumir fora; serviços para fornecimento de comidas e bebidas; snack-bars; fornecimento de serviços de informação e assessoria e consultoria relacionados com os serviços atrás referidos; fornecimento de serviços de encomendas de comida através de uma rede de computadores on-line.
- [540] 商標 Marca :

SHAKEY'S

- [210] 編號 N.º : N/109109
 [220] 申請日 Data de pedido : 2016/02/19
 [730] 申請人 Requerente : CHANEL
 地址 Endereço : 135, avenue Charles De Gaulle, 92200 Neuilly-Sur-Seine, França
 國籍 Nacionalidade : 法國 Francesa
 活動 Actividade : 商業及工業 comercial e industrial
 [511] 類別 Classe : 14
 [511] 產品 Produtos : Artigos de joalharia, artigos de bijutaria, pulseiras, pregadeiras, correntes, berloques [bijutaria], jóias esmaltadas, brincos; ornamentos para chapéus [bijutaria], alfinetes [bijutaria], medalhas, colares, anéis; alfinetes de gravata, alfinetes ornamentais, joalharia «strass» (composição que imita o diamante), jóias; relógios despertadores; caixas em metais preciosos; guarda-jóias; bustos em metais preciosos; estátuas ou figurinhas (estatuetas) em metais preciosos; porta-chaves; relógios; armários [caixas] para relógios; cronómetros; mostradores [relojoaria]; maquinismos de relojoaria; metais preciosos em bruto ou semi-trabalhados;

relógios de pulso; braceletes para relógios de pulso; caixas e estojos para relógios; caixas e estojos para bijuteria; correntes de relógios, vidros para relógios, relógios-pulseiras.

[540] 商標 Marca :

LION PROTECTEUR

[300] 優先權 Prioridade :

日期Data	編號N.º	國家/地區País/Território
2015/09/17	15/4210616	法國 França

[210] 編號 N.º : N/109112

[220] 申請日 Data de pedido : 2016/02/19

[730] 申請人 Requerente : Takeda Pharmaceutical Company Limited

地址 Endereço : 1-1, Doshomachi 4-Chome, Chuo-Ku, Osaka, Japan

國籍 Nacionalidade : 日本 Japonesa

活動 Actividade : 商業及工業 comercial e industrial

[511] 類別 Classe : 5

[511] 產品 Produtos : Preparados farmacêuticos para uso humano.

[540] 商標 Marca :



[210] 編號 N.º : N/109113

[220] 申請日 Data de pedido : 2016/02/19

[730] 申請人 Requerente : Takeda Pharmaceutical Company Limited

地址 Endereço : 1-1, Doshomachi 4-Chome, Chuo-Ku, Osaka, Japan

國籍 Nacionalidade : 日本 Japonesa

活動 Actividade : 商業及工業 comercial e industrial

[511] 類別 Classe : 5

[511] 產品 Produtos : Preparados farmacêuticos para uso humano; medicamentos herbáceos chineses para uso humano.

[540] 商標 Marca :



[210] 編號 N.º : N/109203

[220] 申請日 Data de pedido : 2016/02/23

[730] 申請人 Requerente : 珠海瑪莎體育有限公司

地址 Endereço : 中國廣東省珠海市紅山路184號商舖

國籍 Nacionalidade : 中國 Chinesa

活動 Actividade : 商業 comercial

[511] 類別 Classe : 25

[511] 產品 Produtos : 衣物、嬰兒紡織用品、特種運動服裝、不透水服裝、戲裝、鞋、帽、襪、手套（不包括特種手套）、領帶、圍巾、披巾；面紗、腰帶、服裝帶、十字襪、服裝綬帶、修女頭巾、神父左臂上佩戴的飾帶、浴帽、睡眠用眼罩、婚紗。

[540] 商標 Marca :

MASA

- [210] 編號 N.º : N/109283
 [220] 申請日 Data de pedido : 2016/02/23
 [730] 申請人 Requerente : Hoeng Seong Livestock Cooperative
 地址 Endereço : 337, Hoengseong-ro, Hoengseong-eup, Hoengseong-gun, Gangwon-do, Republic of Korea
 國籍 Nacionalidade : 南韓 Sul-Coreana
 活動 Actividade : 商業及工業 comercial e industrial
 [511] 類別 Classe : 29
 [511] 產品 Produtos : Carne de vaca; carne preservada; carne de vaca seca; carne enlatada; carne de vaca processada; produtos de carne processados; carne de órgãos processados; salsichas; fiambre; carne.
 [540] 商標 Marca :



橫城畜協韓牛
 HoengSung Hanwoo Beef

[591] 商標顏色 Cores de marca : Vermelho, preto e branco.

- [210] 編號 N.º : N/109284
 [220] 申請日 Data de pedido : 2016/02/23
 [730] 申請人 Requerente : Hoeng Seong Livestock Cooperative
 地址 Endereço : 337, Hoengseong-ro, Hoengseong-eup, Hoengseong-gun, Gangwon-do, Republic of Korea
 國籍 Nacionalidade : 南韓 Sul-Coreana
 活動 Actividade : 商業及工業 comercial e industrial
 [511] 類別 Classe : 35
 [511] 服務 Serviços : Serviços de vendas a retalho fornecidos através de serviços de hipermercados; centros comerciais integrados on-line; serviços de vendas por grosso de carne processada; serviços de vendas a retalho de carne processada; serviços de vendas por grosso de carne de órgãos processados; serviços de vendas a retalho de carne de órgãos processados; serviços de vendas por grosso de carne seca; serviços de vendas a retalho de carne seca; serviços de vendas por grosso de carne; serviços de vendas a retalho de carne.
 [540] 商標 Marca :



橫城畜協韓牛
 HoengSung Hanwoo Beef

[591] 商標顏色 Cores de marca : Vermelho, preto e branco.

- [210] 編號 N.º : N/109285
 [220] 申請日 Data de pedido : 2016/02/23

- [730] 申請人 Requerente : Hoeng Seong Livestock Cooperative
 地址 Endereço : 337, Hoengseong-ro, Hoengseong-eup, Hoengseong-gun, Gangwon-do, Republic of Korea
 國籍 Nacionalidade : 南韓 Sul-Coreana
 活動 Actividade : 商業及工業 comercial e industrial
- [511] 類別 Classe : 43
- [511] 服務 Serviços : Serviços de casas de refeições para turistas; serviços de restauração e hotelaria; restaurantes de buffet; restaurantes e serviços de fornecimento de refeições; serviços de cadeias de restaurantes; restaurantes Coreanos; serviços de snack-bares; cantinas; restaurantes; serviços de restaurantes de comida rápida.
- [540] 商標 Marca :



- [591] 商標顏色 Cores de marca : Vermelho, preto e branco.

- [210] 編號 N.º : N/109286
- [220] 申請日 Data de pedido : 2016/02/23
- [730] 申請人 Requerente : Hoeng Seong Livestock Cooperative
 地址 Endereço : 337, Hoengseong-ro, Hoengseong-eup, Hoengseong-gun, Gangwon-do, Republic of Korea
 國籍 Nacionalidade : 南韓 Sul-Coreana
 活動 Actividade : 商業及工業 comercial e industrial
- [511] 類別 Classe : 29
- [511] 產品 Produtos : Carne de vaca; carne preservada; carne de vaca seca; carne enlatada; carne de vaca processada; produtos de carne processados; carne de órgãos processados; salsichas; fiambre; carne.
- [540] 商標 Marca :



- [591] 商標顏色 Cores de marca : Vermelho, preto e branco.

- [210] 編號 N.º : N/109287
- [220] 申請日 Data de pedido : 2016/02/23
- [730] 申請人 Requerente : Hoeng Seong Livestock Cooperative
 地址 Endereço : 337, Hoengseong-ro, Hoengseong-eup, Hoengseong-gun, Gangwon-do, Republic of Korea
 國籍 Nacionalidade : 南韓 Sul-Coreana
 活動 Actividade : 商業及工業 comercial e industrial
- [511] 類別 Classe : 35
- [511] 服務 Serviços : Serviços de vendas a retalho fornecidos através de serviços de hipermercados; centros comerciais integrados on-line; serviços de vendas por grosso de carne processada; serviços de vendas a retalho de carne processada; serviços de vendas por grosso de carne de órgãos processados; serviços de vendas a retalho de carne de órgãos processados; serviços de vendas por grosso de carne seca; serviços de vendas a retalho de carne seca; serviços de vendas por grosso de carne; serviços de vendas a retalho de carne.

[540] 商標 Marca :



[591] 商標顏色 Cores de marca : Vermelho, preto e branco.

[210] 編號 N.º : N/109288

[220] 申請日 Data de pedido : 2016/02/23

[730] 申請人 Requerente : Hoeng Seong Livestock Cooperative

地址 Endereço : 337, Hoengseong-ro, Hoengseong-eup, Hoengseong-gun, Gangwon-do, Republic of Korea

國籍 Nacionalidade : 南韓 Sul-Coreana

活動 Actividade : 商業及工業 comercial e industrial

[511] 類別 Classe : 43

[511] 服務 Serviços : Serviços de casas de refeições para turistas; serviços de restauração e hotelaria; restaurantes de buffet; restaurantes e serviços de fornecimento de refeições; serviços de cadeias de restaurantes; restaurantes Coreanos; serviços de snack-bares; cantinas; restaurantes; serviços de restaurantes de comida rápida.

[540] 商標 Marca :



[591] 商標顏色 Cores de marca : Vermelho, preto e branco.

[210] 編號 N.º : N/109358

[220] 申請日 Data de pedido : 2016/02/26

[730] 申請人 Requerente : 姚錢樹(澳門)有限公司

YAO QIAN SHU (MACAU), LIMITADA

地址 Endereço : 澳門東北大馬路海名居第五座15樓Z

國籍 Nacionalidade : 根據澳門法例成立 Constituída segundo as leis de Macau

活動 Actividade : 商業 comercial

[511] 類別 Classe : 14

[511] 產品 Produtos : 珠寶, 首飾

[540] 商標 Marca :



[591] 商標顏色 Cores de marca : 綠色, 啡色, 如圖所示。

[210] 編號 N.º : N/109374

[220] 申請日 Data de pedido : 2016/02/26

[730] 申請人 Requerente : Modelo Continente Hipermercados, S.A.

地址 Endereço : Rua João Mendonça, 505, 4464-503 Senhora Da Hora, Portugal

- 國籍 Nacionalidade : 葡萄牙 Portuguesa
 活動 Actividade : 商業及工業 comercial e industrial
 [511] 類別 Classe : 35
 [511] 服務 Serviços : Publicidade, serviços de divulgação publicitária por todos os meios de difusão e distribuição de prospectos, folhetos e impressos, gestão de negócios comerciais, administração comercial, trabalhos de escritório, venda e prestação de serviços, directa ou através de franchise, em lojas, supermercados ou hipermercados e através de redes informáticas mundiais (internet) ou por catálogo, de todos os artigos com predominância de produtos alimentares.
 [540] 商標 Marca :



- [210] 編號 N.º : N/109437
 [220] 申請日 Data de pedido : 2016/03/01
 [730] 申請人 Requerente : HERMES INTERNATIONAL
 地址 Endereço : 24, rue du Faubourg Saint Honoré, 75008 Paris, França
 國籍 Nacionalidade : 法國 Francesa
 活動 Actividade : 商業 comercial
 [511] 類別 Classe : 18
 [511] 產品 Produtos : Couro, imitações de couro, malas de mão, sacos de viagem, mochilas, sacolas escolares e mochilas escolares, sacos de praia, sacos de compras, sacos de roupa (para viagem), sacos de desporto (excepto os adaptados aos produtos aos quais se destinam), sacos de compras com rodas, malas a tiracolo, sortidos de sacos de transporte multiusos, sacas (envelopes, bolsas) em couro para embalagem, carteiras de bolso, bolsas, porta-cartões; maletas para documentos, pastas, carteiras porta-chaves (marroquinaria), malas, maletas, bolsas destinadas a conter produtos de higiene (vazias), estojos de beleza, pochetes (bolsas de noite), estojos de senhora («minaudieres»).
- [540] 商標 Marca :

DRAG H

- [300] 優先權 Prioridade :
- | 日期 Data | 編號 N.º | 國家/地區 País/Território |
|------------|------------|-----------------------|
| 2015/10/02 | 15/4214624 | 法國 França |

- [210] 編號 N.º : N/109558
 [220] 申請日 Data de pedido : 2016/03/07
 [730] 申請人 Requerente : Dairyfarm Establishment
 地址 Endereço : Wuhrstrasse 6, Postfach 461, LI-9490 Vaduz, Liechtenstein
 國籍 Nacionalidade : 列支敦士登 Listenstainiana
 活動 Actividade : 商業及工業 comercial e industrial
 [511] 類別 Classe : 3
 [511] 產品 Produtos : Preparados e outras substâncias para branqueamento de roupa; preparados para limpeza, polimento, esfrega e abrasivos; sabonetes; artigos de perfumaria, óleos essenciais, cosméticos, loções para o cabelo; dentífricos; artigos de higiene pessoal; champôs e amaciadores para o cabelo; preparados para colorir e tintas para o cabelo; lacas para o cabelo; preparados para penteados; máscaras de beleza; preparados para o banho; espumas e geles para

uso em duche; preparados para os cuidados da pele; preparados para limpeza da pele; preparados bronzeadores; preparações de protecção solar; óleos aromáticos; preparados para barbear; preparados depilatórios; algodão em rama para fins cosméticos; cremes, loções, hidratantes, tonificantes e tónicos para fins cosméticos; preparados para maquilhagem; preparações para remover a maquilhagem; cremes cosméticos; lápis para uso cosmético; batons para os lábios; preparações para os cuidados das unhas; vernizes para as unhas; preparações para remover os vernizes; lenços de papel impregnados para limpeza (para uso pessoal); aerossóis para refrescar o hálito; tiras para refrescar o hálito; produtos para a limpeza de dentaduras; géis branqueadores para uso dental; dentífricos; preparações para polir dentaduras; elixires para a lavagem da boca, sem ser para fins médicos; pastas de dentes.

[540] 商標 Marca :

DentiSmile

[210] 編號 N.º : N/109559

[220] 申請日 Data de pedido : 2016/03/07

[730] 申請人 Requerente : Dairyfarm Establishment

地址 Endereço : Wuhrstrasse 6, Postfach 461, LI-9490 Vaduz, Liechtenstein

國籍 Nacionalidade : 列支敦士登 Listenstainiana

活動 Actividade : 商業及工業 comercial e industrial

[511] 類別 Classe : 21

[511] 產品 Produtos : Utensílios e recipientes para uso doméstico ou para a cozinha; pentes e esponjas; escovas (com excepção de pincéis); materiais para o fabrico de escovas; artigos para fins limpeza; palha-de-aço; vidro em bruto ou semi-acabado (com excepção de vidro usado na construção); artigos de vidro, porcelana e faiança não incluídos noutras classes; pegas para panela; recipientes domésticos para armazenamento (não em metais preciosos); louça de mesa acrílica (com excepção de facas, garfos, colheres); vasilhas; caixas para biscoitos; chávenas (não em metais preciosos); pratos (não em metais preciosos); tigelas de serviço de mesa (não em metais preciosos); louças (com excepção de facas, garfos, colheres ou de metais preciosos); artigos de vidro; utensílios de cozinha (não em metais preciosos); garrafas; recipientes para bebidas; aparelhos desodorizantes para uso pessoal; palitos; utensílios cosméticos; suportes de escovas de dentes; caixa de escova de dentes; escovas de dentes; dispositivos para duchas bocais (dentes e gengivas); escovas de dentes eléctricas; fio dental.

[540] 商標 Marca :

DentiSmile

[210] 編號 N.º : N/109600

[220] 申請日 Data de pedido : 2016/03/08

[730] 申請人 Requerente : King.Com Limited

地址 Endereço : Aragon House Business Centre, 4th Floor, Dragonara Road, St. Julians STJ 3140, Malta

國籍 Nacionalidade : 馬耳他 Maltesa

活動 Actividade : 商業及工業 comercial e industrial

[511] 類別 Classe : 9

[511] 產品 Produtos : Aparelhos e instrumentos científicos, náuticos, agrimensores, fotográficos, cinematográficos, ópticos, de peso, de medida, de sinalização, de controlo, salva-vidas e de ensino; apa-

relhos e instrumentos para condução, comutação, transformação, acumulação, regulação ou controlo de electricidade; aparelhos para registo, transmissão ou reprodução de som ou imagens; suportes de registo magnético, discos para gravação; discos compactos, DVDs e outros meios de gravação digital; mecanismos para aparelhos operados com moedas; caixas registadoras, máquinas de calcular, equipamento para processamento de dados, computadores; software informático; extintores de incêndio; dados gravados electronicamente (descarregáveis); informação tecnológica e equipamento audiovisual; magnetos, magnetizadores e desmagnetizadores; dispositivos ópticos, dispositivos para aumentar o rendimento e correctores; dispositivos de segurança, para segurança e de sinalização; equipamento de mergulho; dispositivos de navegação, dispositivos de rastreamento e localização por geo-posicionamento por satélite (GPS); mapas electrónicas descarregáveis; instrumentos de medida, detenção e monitorização, indicadores e controladores; aparelhos educativos e simuladores; jogos de computador (software informático); software informático para jogos de computador; software informático de entretenimento para jogos de computador; software informático descarregáveis; jogos electrónicos descarregáveis; software informático de jogos de computador; programas de jogos de computador multimédia interactiva; software informático de jogos para uso em telemóveis, tablets e outros dispositivos electrónicos móveis; software informático de jogos descarregáveis em telemóveis, tablets e outros dispositivos electrónicos móveis; software informático para uso em telemóveis, tablets e outros dispositivos electrónicos móveis; aplicativos relacionados com jogos de computadores; estojos e capas para telemóveis, computadores tablets, computadores portáteis e notebooks, leitores de média portátil, câmaras fotográficas e outros equipamentos fotográficos; malas para computador portátil; cordões (correias) para telemóveis; óculos; óculos; óculos de verão; óculos de sol; capas para telemóveis; rádios com alarmes incorporados.

[540] 商標 Marca

: **BRICK WIZARD**

[300] 優先權 Prioridade

日期Data	編號N.º	國家/地區País/Território
2015/09/14	014556914	歐洲聯盟 União Europeia

[210] 編號 N.º : N/109601

[220] 申請日 Data de pedido : 2016/03/08

[730] 申請人 Requerente : King.Com Limited

地址 Endereço : Aragon House Business Centre, 4th Floor, Dragonara Road, St. Julians STJ 3140, Malta

國籍 Nacionalidade : 馬耳他 Maltesa

活動 Actividade : 商業及工業 comercial e industrial

[511] 類別 Classe : 41

[511] 服務 Serviços : Educação; prestação de formação; entretenimento; actividades desportivas; serviços de publicação e reportagem; tradução e interpretação; serviços de jogos electrónicos, incluindo a provisão de jogos de computador on-line, em redes sociais ou através de uma rede global de computador; provisão de jogos electrónicos para uso em telemóveis, tablets e outros dispositivos electrónicos móveis; provisão de suporte/aperfeiçoamento relacionados com computadores e jogos electrónicos; provisão de jogos electrónicos para descarregamento em telemóveis, tablets e outros dispositivos electrónicos móveis; provisão de jogos electrónicos singulares interactivos e para jogadores múltiplos através da internet, redes electrónicas de comunicação ou através duma rede informática global; publicação de software de jogos para computador, jogos electrónicos e software de jogos de vídeo.

[540] 商標 Marca :

BRICK WIZARD

[300] 優先權 Prioridade :

日期Data	編號N.º	國家/地區País/Território
2015/09/14	014556914	歐洲聯盟 União Europeia

[210] 編號 N.º : N/109602

[220] 申請日 Data de pedido : 2016/03/08

[730] 申請人 Requerente : King.Com Limited

地址 Endereço : Aragon House Business Centre, 4th Floor, Dragonara Road, St. Julians STJ 3140, Malta

國籍 Nacionalidade : 馬耳他 Maltesa

活動 Actividade : 商業及工業 comercial e industrial

[511] 類別 Classe : 9

[511] 產品 Produtos : Aparelhos e instrumentos científicos, náuticos, agrimensores, fotográficos, cinematográficos, ópticos, de peso, de medida, de sinalização, de controlo, salva-vidas e de ensino; aparelhos e instrumentos para condução, comutação, transformação, acumulação, regulação ou controlo de electricidade; aparelhos para registo, transmissão ou reprodução de som ou imagens; suportes de registo magnético, discos para gravação; discos compactos, DVDs e outros meios de gravação digital; mecanismos para aparelhos operados com moedas; caixas registadoras, máquinas de calcular, equipamento para processamento de dados, computadores; software informático; extintores de incêndio; dados gravados electronicamente (descarregáveis); informação tecnológica e equipamento audiovisual; magnetos, magnetizadores e desmagnetizadores; dispositivos ópticos, dispositivos para aumentar o rendimento e correctores; dispositivos de segurança, para segurança e de sinalização; equipamento de mergulho; dispositivos de navegação, dispositivos de rastreamento e localização por geoposicionamento por satélite (GPS); mapas electrónicas descarregáveis; instrumentos de medida, detenção e monitorização, indicadores e controladores; aparelhos educativos e simuladores; jogos de computador (software informático); software informático para jogos de computador; software informático de entretenimento para jogos de computador; software informático descarregáveis; jogos electrónicos descarregáveis; software informático de jogos de computador; programas de jogos de computador multimédia interactiva; software informático de jogos para uso em telemóveis, tablets e outros dispositivos electrónicos móveis; software informático de jogos descarregáveis em telemóveis, tablets e outros dispositivos electrónicos móveis; software informático para uso em telemóveis, tablets e outros dispositivos electrónicos móveis; aplicativos relacionados com jogos de computadores; estojos e capas para telemóveis, computadores tablets, computadores portáteis e notebooks, leitores de média portátil, câmaras fotográficas e outros equipamentos fotográficos; malas para computador portátil; cordões (correias) para telemóveis; óculos; óculos; óculos de verão; óculos de sol; capas para telemóveis; rádios com alarmes incorporados.

[540] 商標 Marca :

BRICK WIZARD SAGA

[300] 優先權 Prioridade :

日期Data	編號N.º	國家/地區País/Território
2015/09/14	014556898	歐洲聯盟 União Europeia

[210] 編號 N.º : N/109603

[220] 申請日 Data de pedido : 2016/03/08

- [730] 申請人 Requerente : King.Com Limited
 地址 Endereço : Aragon House Business Centre, 4th Floor, Dragonara Road, St. Julians STJ 3140, Malta
 國籍 Nacionalidade : 馬耳他 Maltesa
 活動 Actividade : 商業及工業 comercial e industrial
- [511] 類別 Classe : 41
- [511] 服務 Serviços : Educação; prestação de formação; entretenimento; actividades desportivas; serviços de publicação e reportagem; tradução e interpretação; serviços de jogos electrónicos, incluindo a provisão de jogos de computador on-line, em redes sociais ou através de uma rede global de computador; provisão de jogos electrónicos para uso em telemóveis, tablets e outros dispositivos electrónicos móveis; provisão de suporte/aperfeiçoamento relacionados com computadores e jogos electrónicos; provisão de jogos electrónicos para descarregamento em telemóveis, tablets e outros dispositivos electrónicos móveis; provisão de jogos electrónicos singulares interactivos e para jogadores múltiplos através da internet, redes electrónicas de comunicação ou através duma rede informática global; publicação de software de jogos para computador, jogos electrónicos e software de jogos de vídeo.

[540] 商標 Marca :

BRICK WIZARD SAGA

[300] 優先權 Prioridade :

日期Data	編號N.º	國家/地區País/Território
2015/09/14	014556898	歐洲聯盟 União Europeia

- [210] 編號 N.º : N/109719
- [220] 申請日 Data de pedido : 2016/03/10
- [730] 申請人 Requerente : Bulgari S.p.A.
 地址 Endereço : Lungotevere Marzio 11, Rome, Italy
 國籍 Nacionalidade : 意大利 Italiana
 活動 Actividade : 商業及工業 comercial e industrial
- [511] 類別 Classe : 3
- [511] 產品 Produtos : Óleo de amêndoa; preparações de aromaterapia para uso pessoal; produtos aromáticos; misturas de essências e óleos essenciais; óleos essenciais para uso pessoal; essências etéreas; óleos para perfumes e aromas; óleos para o corpo para uso cosmético; óleos para os cuidados da pele não medicinais; produtos de perfumaria e fragrâncias para uso pessoal; preparações para cuidados de beleza e para a limpeza do corpo; champôs; loções para o corpo; geles de duche; cosméticos para uso pessoal; cremes de massagem não medicinais; óleos de massagem; sprays de água mineral para uso cosmético; loções perfumadas; loções perfumadas para o corpo; produtos aromáticos para perfumes; sprays para o corpo; água-de-toilette; extractos de flores para uso em perfumaria; preparações de fragrâncias; fragrâncias para uso pessoal; óleos naturais para perfumes; água perfumada para uso pessoal; pó perfumado para uso cosmético; produtos de perfumaria; sprays para o corpo perfumados; perfumes sólidos; preparações para banho; desodorizantes e antitranspirantes para uso pessoal; preparações e tratamentos para o cabelo; produtos de maquilhagem; produtos para os cuidados da pele; sabões; sabonetes para as mãos; emulsões de lavagem para o corpo sem sabão; produtos para lavagem de uso pessoal.

[540] 商標 Marca :

DIVAS' DREAM

[300] 優先權 Prioridade :	日期Data	編號N.º	國家/地區País/Território
	2015/09/15	SM-M-201500125	聖馬力諾 São Marino

- [210] 編號 N.º : N/109720
 [220] 申請日 Data de pedido : 2016/03/10
 [730] 申請人 Requerente : Bulgari S.p.A.
 地址 Endereço : Lungotevere Marzio 11, Rome, Italy
 國籍 Nacionalidade : 意大利 Italiana
 活動 Actividade : 商業及工業 comercial e industrial
 [511] 類別 Classe : 9
 [511] 產品 Produtos : Aparelhos e instrumentos ópticos; óculos de leitura; correntes para óculos de sol; armações para óculos; armações para lunetas; armações para pince-nez; óculos de sol de mola; cordões para lunetas; estojos de lunetas; cordões para prender lunetas; estojos para óculos; lunetas e óculos de sol; armações para óculos de sol; hastes para óculos; lentes ópticas para uso com óculos de sol; correntes para óculos; lentes para óculos; vidros ópticos; óculos e óculos de protecção; óculos de sol; lentes para óculos de sol; óculos e óculos de sol; estojos para óculos e óculos de sol; pastas para computadores portáteis.

[540] 商標 Marca :

DIVAS' DREAM

[300] 優先權 Prioridade :	日期Data	編號N.º	國家/地區País/Território
	2015/09/15	SM-M-201500125	聖馬力諾 São Marino

- [210] 編號 N.º : N/109721
 [220] 申請日 Data de pedido : 2016/03/10
 [730] 申請人 Requerente : Bulgari S.p.A.
 地址 Endereço : Lungotevere Marzio 11, Rome, Italy
 國籍 Nacionalidade : 意大利 Italiana
 活動 Actividade : 商業及工業 comercial e industrial
 [511] 類別 Classe : 14
 [511] 產品 Produtos : Ouro; prata; platina; produtos em metais preciosos e suas ligas; diamantes; brilhantes; pedras preciosas ou imitações das mesmas; artigos de joalheria, bijuteria e ornamentos pessoais (joalheria); jóias, jóias de imitação, estojos para jóias em metais preciosos ou suas ligas ou em plaqué; brincos, pulseiras, colares, anéis, pendentes, broches, correntes, medalhões, molas (joalheria), botões de punho e alfinetes de gravata; caixas decorativas, porta-chaves em metais preciosos ou suas ligas ou em plaqué; relógios e instrumentos cronométricos e outros instrumentos de relojoaria; pulseiras para relógios; ligas de metais preciosos.

[540] 商標 Marca :

DIVAS' DREAM

[300] 優先權 Prioridade :	日期Data	編號N.º	國家/地區País/Território
	2015/09/15	SM-M-201500125	聖馬力諾 São Marino

- [210] 編號 N.º : N/109722
 [220] 申請日 Data de pedido : 2016/03/10

- [730] 申請人 Requerente : Bulgari S.p.A.
 地址 Endereço : Lungotevere Marzio 11, Rome, Italy
 國籍 Nacionalidade : 意大利 Italiana
 活動 Actividade : 商業及工業 comercial e industrial
- [511] 類別 Classe : 18
- [511] 產品 Produtos : Couro e imitações de couro, peles e couros e produtos feitos nestas matérias: sacos, sacos de couro, sacos em imitação de couro, sacos em matérias têxteis, bolsas cilíndricas, sacos para a praia, carteiras, sacos de bagagem, baús, estojos para artigos de toilette não preenchidos, chapéus-de-chuva, mochilas, malas de viagem, pastas para documentos.
- [540] 商標 Marca :

DIVAS' DREAM

- [300] 優先權 Prioridade :

日期Data	編號N.º	國家/地區País/Território
2015/09/15	SM-M-201500125	聖馬力諾 São Marino

- [210] 編號 N.º : N/109783
- [220] 申請日 Data de pedido : 2016/03/11
- [730] 申請人 Requerente : MEDREICH FAR EAST LIMITED
 地址 Endereço : Unit 809, 8th Floor, Tai Yau Building, No. 181 Johnston Road, Wanchai, Hong Kong
 國籍 Nacionalidade : 根據香港法例成立 Constituída segundo as leis de H.K.
 活動 Actividade : 商業及工業 comercial e industrial
- [511] 類別 Classe : 5
- [511] 產品 Produtos : Preparações e substâncias farmacêuticas; preparações veterinárias e higiénicas; substâncias dietéticas para uso medicinal; alimentos para bebés; preparações farmacêuticas como suplementos alimentares; desinfetantes; medicamentos; preparações para a destruição de animais nocivos; fungicidas, herbicidas; substâncias químicas para uso medicinal e farmacêutico; suplementos alimentares para pessoas com necessidades dietéticas especiais; suplementos alimentares compostos maioritariamente de vitaminas ou minerais; produtos medicinais para os cuidados da saúde e medicamentos para uso humano ou para animais, medicamentos chineses, medicamentos chineses patenteados, medicamentos à base de ervas, ervas medicinais, raízes medicinais, bebidas medicinais; óleos medicinais; produtos desinfetantes; tudo incluído na classe 5.
- [540] 商標 Marca :

MEDREICH

- [210] 編號 N.º : N/109838
- [220] 申請日 Data de pedido : 2016/03/11
- [730] 申請人 Requerente : ZINO DAVIDOFF, S.A.
 地址 Endereço : Rue Faucigny 5, 1700 Fribourg, Suíça
 國籍 Nacionalidade : 瑞士 Suíça
 活動 Actividade : 商業及工業 comercial e industrial
- [511] 類別 Classe : 3
- [511] 產品 Produtos : Preparações para branquear e outras substâncias para a lavagem; preparações para limpar, polir, desengordurar e raspar; sabões; perfumaria, óleos essenciais, cosméticos, loções para

os cabelos; dentífricos; água perfumada; perfume líquido, designadamente eau fraîche; água-de-colónia; água de toilette; eau de parfum; perfume; produtos de higiene pessoal; champôs; gel de duche; gel de banho; produtos líquidos de banho, para uso cosmético; produtos líquidos de duche, para uso cosmético; gel de banho de espuma; gel de duche de espuma; produtos líquidos de banho de espuma; produtos líquidos de duche de espuma; sais de banho; loções cosméticas para a pele; produtos de higiene para cuidados com o corpo; produtos de proteção solar; cremes bronzeadores; produtos estimulantes para cuidados com o corpo; loções para o corpo para uso cosmético; hidratantes para o corpo concentrados; cremes para antes de barbear; sabão de barbear; creme de barbear; gel de barbear; preparações para depois de barbear, em especial bálsamos para depois de barbear, água-de-colónia para depois de barbear, óleos para depois de barbear, cremes para depois de barbear, gel para depois de barbear, pó para depois de barbear, loções para depois de barbear; sabão desodorante; desodorantes em spray para uso pessoal; desodorantes em stick para uso pessoal; antitranspirantes.

[540] 商標 Marca :

DAVIDOFF HORIZON

[210] 編號 N.º : N/109858

[220] 申請日 Data de pedido : 2016/03/14

[730] 申請人 Requerente : 逸翔國際(英國)有限公司
SKYVENTURE INTERNATIONAL (UK) LTD.

地址 Endereço : 英國WR1 2JG伍斯特郡迪恩街5號
5 Deansway Worcester WR1 2JG UK

國籍 Nacionalidade : 英國 Inglesa

活動 Actividade : 商業 comercial

[511] 類別 Classe : 9

[511] 產品 Produtos : 可下載的照片及視頻; 室內跳傘及常規跳傘用頭盔; 事故防護服, 即室內跳傘和常規跳傘用緊身衣褲; 運動用護目鏡; 太陽鏡; 個人用防事故裝置; 防事故、防輻射和防火服裝; 體育用保護頭盔; 體育用風鏡。

[540] 商標 Marca :

IFLY

[210] 編號 N.º : N/109859

[220] 申請日 Data de pedido : 2016/03/14

[730] 申請人 Requerente : 逸翔國際(英國)有限公司
SKYVENTURE INTERNATIONAL (UK) LTD.

地址 Endereço : 英國WR1 2JG伍斯特郡迪恩街5號
5 Deansway Worcester WR1 2JG UK

國籍 Nacionalidade : 英國 Inglesa

活動 Actividade : 商業 comercial

[511] 類別 Classe : 16

[511] 產品 Produtos : 以從事模擬跳傘運動的人員為特色的照片; 照片。

[540] 商標 Marca :

IFLY

[210] 編號 N.º : N/109860
 [220] 申請日 Data de pedido : 2016/03/14
 [730] 申請人 Requerente : 逸翔國際(英國)有限公司
 SKYVENTURE INTERNATIONAL (UK) LTD.
 地址 Endereço : 英國WR1 2JG伍斯特郡迪恩街5號
 5 Deansway Worcester WR1 2JG UK
 國籍 Nacionalidade : 英國 Inglesa
 活動 Actividade : 商業 comercial
 [511] 類別 Classe : 18
 [511] 產品 Produtos : 旅行用衣袋;購物袋;帆布背包;運動包。
 [540] 商標 Marca :

IFLY

[210] 編號 N.º : N/109861
 [220] 申請日 Data de pedido : 2016/03/14
 [730] 申請人 Requerente : 逸翔國際(英國)有限公司
 SKYVENTURE INTERNATIONAL (UK) LTD.
 地址 Endereço : 英國WR1 2JG伍斯特郡迪恩街5號
 5 Deansway Worcester WR1 2JG UK
 國籍 Nacionalidade : 英國 Inglesa
 活動 Actividade : 商業 comercial
 [511] 類別 Classe : 25
 [511] 產品 Produtos : 服裝;襯衫;茄克(服裝);帽子;內衣;手套(服裝);運動衫。
 [540] 商標 Marca :

IFLY

[210] 編號 N.º : N/109862
 [220] 申請日 Data de pedido : 2016/03/14
 [730] 申請人 Requerente : 逸翔國際(英國)有限公司
 SKYVENTURE INTERNATIONAL (UK) LTD.
 地址 Endereço : 英國WR1 2JG伍斯特郡迪恩街5號
 5 Deansway Worcester WR1 2JG UK
 國籍 Nacionalidade : 英國 Inglesa
 活動 Actividade : 商業 comercial
 [511] 類別 Classe : 28
 [511] 產品 Produtos : 遊樂園的遊戲設備,即用於模擬跳傘運動的加壓氣流隧道。

[540] 商標 Marca :

IFLY

[210] 編號 N.º : N/109863

[220] 申請日 Data de pedido : 2016/03/14

[730] 申請人 Requerente : 逸翔國際(英國)有限公司
SKYVENTURE INTERNATIONAL (UK) LTD.

地址 Endereço : 英國WR1 2JG伍斯特郡迪恩街5號
5 Deansway Worcester WR1 2JG UK

國籍 Nacionalidade : 英國 Inglesa

活動 Actividade : 商業 comercial

[511] 類別 Classe : 41

[511] 服務 Serviços : 娛樂服務,即提供包括模擬跳傘的運動設施和運動項目;為娛樂目的提供項目場地及項目計劃;關於以上活動的建議、信息及諮詢服務;攝影及錄製服務;娛樂;娛樂信息;提供娛樂場所;提供體育設施;體育設備出租(車輛除外)。

[540] 商標 Marca :

IFLY

[210] 編號 N.º : N/109864

[220] 申請日 Data de pedido : 2016/03/14

[730] 申請人 Requerente : 逸翔國際(英國)有限公司
SKYVENTURE INTERNATIONAL (UK) LTD.

地址 Endereço : 英國WR1 2JG伍斯特郡迪恩街5號
5 Deansway Worcester WR1 2JG UK

國籍 Nacionalidade : 英國 Inglesa

活動 Actividade : 商業 comercial

[511] 類別 Classe : 9

[511] 產品 Produtos : 可下載的照片及視頻;室內跳傘及常規跳傘用頭盔;事故防護服,即室內跳傘和常規跳傘用緊身衣褲;運動用護目鏡;太陽鏡;個人用防事故裝置;防事故、防輻射和防火服裝;體育用保護頭盔;體育用風鏡。

[540] 商標 Marca :



[210] 編號 N.º : N/109865

[220] 申請日 Data de pedido : 2016/03/14

[730] 申請人 Requerente : 逸翔國際(英國)有限公司
SKYVENTURE INTERNATIONAL (UK) LTD.

地址 Endereço : 英國WR1 2JG伍斯特郡迪恩街5號
5 Deansway Worcester WR1 2JG UK

國籍 Nacionalidade : 英國 Inglesa
 活動 Actividade : 商業 comercial
 [511] 類別 Classe : 16
 [511] 產品 Produtos : 以從事模擬跳傘運動的人員為特色的照片;照片。
 [540] 商標 Marca :



[210] 編號 N.º : N/109866
 [220] 申請日 Data de pedido : 2016/03/14
 [730] 申請人 Requerente : 逸翔國際(英國)有限公司
 SKYVENTURE INTERNATIONAL (UK) LTD.
 地址 Endereço : 英國WR1 2JG伍斯特郡迪恩街5號
 5 Deansway Worcester WR1 2JG UK
 國籍 Nacionalidade : 英國 Inglesa
 活動 Actividade : 商業 comercial
 [511] 類別 Classe : 18
 [511] 產品 Produtos : 旅行用衣袋;購物袋;帆布背包;運動包。
 [540] 商標 Marca :



[210] 編號 N.º : N/109867
 [220] 申請日 Data de pedido : 2016/03/14
 [730] 申請人 Requerente : 逸翔國際(英國)有限公司
 SKYVENTURE INTERNATIONAL (UK) LTD.
 地址 Endereço : 英國WR1 2JG伍斯特郡迪恩街5號
 5 Deansway Worcester WR1 2JG UK
 國籍 Nacionalidade : 英國 Inglesa
 活動 Actividade : 商業 comercial
 [511] 類別 Classe : 25
 [511] 產品 Produtos : 服裝;襯衫;茄克(服裝);帽子;內衣;手套(服裝);運動衫。
 [540] 商標 Marca :



[210] 編號 N.º : N/109868
 [220] 申請日 Data de pedido : 2016/03/14
 [730] 申請人 Requerente : 逸翔國際(英國)有限公司
 SKYVENTURE INTERNATIONAL (UK) LTD.

地址 Endereço : 英國WR1 2JG伍斯特郡迪恩街5號
5 Deansway Worcester WR1 2JG UK

國籍 Nacionalidade : 英國 Inglesa

活動 Actividade : 商業 comercial

[511] 類別 Classe : 28

[511] 產品 Produtos : 遊樂園的遊戲設備, 即用於模擬跳傘運動的加壓氣流隧道。

[540] 商標 Marca :



[210] 編號 N.º : N/109869

[220] 申請日 Data de pedido : 2016/03/14

[730] 申請人 Requerente : 逸翔國際(英國)有限公司
SKYVENTURE INTERNATIONAL (UK) LTD.

地址 Endereço : 英國WR1 2JG伍斯特郡迪恩街5號
5 Deansway Worcester WR1 2JG UK

國籍 Nacionalidade : 英國 Inglesa

活動 Actividade : 商業 comercial

[511] 類別 Classe : 41

[511] 服務 Serviços : 娛樂服務, 即提供包括模擬跳傘的運動設施和運動項目; 為娛樂目的提供項目場地及項目計劃; 關於以上活動的建議、信息及諮詢服務; 攝影及錄製服務; 娛樂; 娛樂信息; 提供娛樂場所; 提供體育設施; 體育設備出租(車輛除外)。

[540] 商標 Marca :



[210] 編號 N.º : N/109921

[220] 申請日 Data de pedido : 2016/03/15

[730] 申請人 Requerente : 英創康歐洲有限公司
INQPHARM EUROPE LIMITED

地址 Endereço : 英國赫特福德郡SG4 0TY, 希欽, 威伯里路愿景屋
Invision House, Wilbury Way, Hitchin, Hertfordshire Sg4 0ty, United Kingdom

國籍 Nacionalidade : 大不列顛 Britânica

活動 Actividade : 商業及工業 comercial e industrial

[511] 類別 Classe : 5

[511] 產品 Produtos : Preparações farmacêuticas; produtos veterinários; produtos dietéticos; suplementos dietéticos; extractos de plantas para uso dietético; extractos de plantas para uso nutracêutico; extractos de plantas para os cuidados de saúde; extractos de plantas para uso medicinal; extractos de plantas para uso nutricional; extractos de plantas para uso farmacêutico; suplementos alimentares medicinais; suplementos para o controlo de peso; nutracêuticos para uso como suplementos dietéticos; aditivos alimentares nutricionais para fins medicinais sob a forma de extractos de alimentos derivados de extractos de plantas; suplementos alimenta-

res medicinais para os cuidados da saúde derivados de plantas; alimentos dietéticos; substâncias dietéticas; bebidas dietéticas; preparações para a destruição de animais nocivos; fungicidas, herbicidas.

[540] 商標 Marca :

英创康

[210] 編號 N.º : N/109922
 [220] 申請日 Data de pedido : 2016/03/15
 [730] 申請人 Requerente : 英創康歐洲有限公司
 INQPHARM EUROPE LIMITED
 地址 Endereço : 英國赫特福德郡SG4 0TY·希欽·威伯里路愿景屋
 Invision House, Wilbury Way, Hitchin, Hertfordshire Sg4 0ty, United Kingdom
 國籍 Nacionalidade : 大不列顛 Britânica
 活動 Actividade : 商業及工業 comercial e industrial
 [511] 類別 Classe : 42
 [511] 服務 Serviços : Serviços científicos e tecnológicos e serviços de laboratório para a investigação científica; pesquisa, recolha e análise de dados nas áreas da farmacêutica e da nutracêutica; pesquisa e desenvolvimento de produtos nas áreas da farmacêutica e da nutracêutica; informações, assessoria e planeamento técnicos para actividades farmacêuticas e nutracêuticas.

[540] 商標 Marca :

英创康

[210] 編號 N.º : N/109987
 [220] 申請日 Data de pedido : 2016/03/16
 [730] 申請人 Requerente : Rimowa GmbH
 地址 Endereço : Richard-Byrd-Straße 13, 50829 Cologne, Germany
 國籍 Nacionalidade : 德國 Alemã
 活動 Actividade : 商業 comercial
 [511] 類別 Classe : 9
 [511] 產品 Produtos : Software, em especial aplicações, nomeadamente aplicações (descarregáveis) para telefones inteligentes, computadores tablet, leitores electrónicos («e-readers») e outros equipamentos tecnológicos móveis ou fixos; publicações electrónicas descarregáveis; computadores para armazenamento, transmissão e visualização de dados e imagens; equipamentos electrónicos, passíveis de ser colocados em malas, para armazenamento, transmissão e visualização de dados e imagens; estojos (adaptados) para equipamento fotográfico; sacos de transporte para computadores.

[540] 商標 Marca :

Rimowa Electronic Tag

[300] 優先權 Prioridade :

日期Data	編號N.º	國家/地區País/Território
2015/09/28	014612576	歐洲聯盟 União Europeia

- [210] 編號 N.º : N/109988
 [220] 申請日 Data de pedido : 2016/03/16
 [730] 申請人 Requerente : Rimowa GmbH
 地址 Endereço : Richard-Byrd-Straße 13, 50829 Cologne, Germany
 國籍 Nacionalidade : 德國 Alemã
 活動 Actividade : 商業 comercial
 [511] 類別 Classe : 18
 [511] 產品 Produtos : Caixas de bagagem; cofres de viagem; malas de viagem; sacos de viagem; malas com rodas; estojos de maquilhagem (vazios); maletas para documentos; estojos para documentos; sacos de piloto; mochilas; couro e imitação de couro.
 [540] 商標 Marca :

Rimowa Electronic Tag

- [300] 優先權 Prioridade :
- | 日期Data | 編號N.º | 國家/地區País/Território |
|------------|-----------|----------------------|
| 2015/09/28 | 014612576 | 歐洲聯盟 União Europeia |

- [210] 編號 N.º : N/109989
 [220] 申請日 Data de pedido : 2016/03/16
 [730] 申請人 Requerente : Rimowa GmbH
 地址 Endereço : Richard-Byrd-Straße 13, 50829 Cologne, Germany
 國籍 Nacionalidade : 德國 Alemã
 活動 Actividade : 商業 comercial
 [511] 類別 Classe : 38
 [511] 服務 Serviços : Fornecimento de conectividade à Internet; fornecimento de conectividade a serviços em linha; fornecimento de conectividade a serviços de Wi-Fi, de telefonia móvel e a outros serviços de telecomunicações; comunicações radiofónicas; telecomunicações por meio de plataformas e portais na Internet; serviços de encaminhamento de telecomunicação; transmissão de ficheiros digitais; comunicações por terminais de computadores; serviços de encaminhamento e de ligação para telecomunicações; transmissão de mensagens; transmissão de mensagens e de imagens assistida por computador; serviços de correio eletrónico; transmissão por satélite; fornecimento de acesso a bases de dados.

- [540] 商標 Marca :

Rimowa Electronic Tag

- [300] 優先權 Prioridade :
- | 日期Data | 編號N.º | 國家/地區País/Território |
|------------|-----------|----------------------|
| 2015/09/28 | 014612576 | 歐洲聯盟 União Europeia |

- [210] 編號 N.º : N/109990
 [220] 申請日 Data de pedido : 2016/03/16
 [730] 申請人 Requerente : Rimowa GmbH
 地址 Endereço : Richard-Byrd-Straße 13, 50829 Cologne, Germany
 國籍 Nacionalidade : 德國 Alemã
 活動 Actividade : 商業 comercial
 [511] 類別 Classe : 42
 [511] 服務 Serviços : Concepção, actualização, fornecimento e aluguer de software e aplicações móveis; serviços de tecnologias de informação, nomeadamente desenvolvimento, programação e implemen-

tação de software; concepção e desenvolvimento de hardware informático; concepção e desenvolvimento de programas de computadores; recuperação, instalação, duplicação, manutenção de software.

[540] 商標 Marca :

Rimowa Electronic Tag

[300] 優先權 Prioridade :

日期Data	編號N.º	國家/地區País/Território
2015/09/28	014612576	歐洲聯盟 União Europeia

[210] 編號 N.º : N/110010

[220] 申請日 Data de pedido : 2016/03/17

[730] 申請人 Requerente : 深圳市正昌隆管業有限公司

地址 Endereço : 中國廣東省深圳市龍崗區龍崗街道新生社區低山東區39號

國籍 Nacionalidade : 中國 Chinesa

活動 Actividade : 商業及工業 comercial e industrial

[511] 類別 Classe : 6

[511] 產品 Produtos : 金屬支架; 管道用金屬加固材料; 金屬管道; 金屬管; 金屬水管; 軟管用非機械金屬卷軸; 鋼管; 金屬耐火建築材料; 金屬環; 管道用金屬牆鈎。

[540] 商標 Marca :

ZCLON

[210] 編號 N.º : N/110130

[220] 申請日 Data de pedido : 2016/03/18

[730] 申請人 Requerente : LASVIT s.r.o.

地址 Endereço : Komunardů 894/32, 170 00 Praha 7, Czech Republic

國籍 Nacionalidade : 捷克共和國 Checa

活動 Actividade : 商業及工業 comercial e industrial

[511] 類別 Classe : 11

[511] 產品 Produtos : Aparelhos de iluminação, nomeadamente, instalações de iluminação, esculturas de iluminação e candeeiros.

[540] 商標 Marca :

LASVIT

[210] 編號 N.º : N/110131

[220] 申請日 Data de pedido : 2016/03/18

[730] 申請人 Requerente : LASVIT s.r.o.

地址 Endereço : Komunardů 894/32, 170 00 Praha 7, Czech Republic

國籍 Nacionalidade : 捷克共和國 Checa

活動 Actividade : 商業及工業 comercial e industrial

[511] 類別 Classe : 21

[511] 產品 Produtos : Artigos de vidro para uso doméstico, nomeadamente, vasos, tigelas, suportes para plantas sob a forma de floreiras, castiçais; cestos decorativos em vidro; conjuntos de piaçabas de-

corativas em vidro compreendendo piaçabas e suportes para piaçabas; chávenas; serviços de mesa para bebidas, compreendendo chávenas e pires; serviços de sobremesa, compreendendo pratos de sobremesa e colheres de servir; taças e copos; utensílios domésticos; raladores; espátulas; pinças de cozinha; peneiras; coadores; recipientes de cozinha; vidro transformado em bruto ou semitrabalhado excepto para construção; vidraria, porcelana e faiança, nomeadamente, estatuetas e estátuas.

[540] 商標 Marca :

LASVIT

[210] 編號 N.º : N/110138

[220] 申請日 Data de pedido : 2016/03/18

[730] 申請人 Requerente : 陳和祿

Chen, Ho-Lu

地址 Endereço : 中國台灣桃園市桃園區同德二街151巷2弄21號

活動 Actividade : 商業 comercial

[511] 類別 Classe : 43

[511] 服務 Serviços : 提供食物和飲料服務, 臨時住宿; 全屬第43類的服務。

[540] 商標 Marca :



[591] 商標顏色 Cores de marca : 啡色, 綠色, 白色; 如圖所示。

[210] 編號 N.º : N/110139

[220] 申請日 Data de pedido : 2016/03/18

[730] 申請人 Requerente : 陳和祿

Chen, Ho-Lu

地址 Endereço : 中國台灣桃園市桃園區同德二街151巷2弄21號

活動 Actividade : 商業 comercial

[511] 類別 Classe : 43

[511] 服務 Serviços : 提供食物和飲料服務, 臨時住宿; 全屬第43類的服務。

[540] 商標 Marca :



[591] 商標顏色 Cores de marca : 啡色, 橙色, 白色; 如圖所示。

[210] 編號 N.º : N/110169

[220] 申請日 Data de pedido : 2016/03/21

[730] 申請人 Requerente : 中國電信國際有限公司

China Telecom Global Limited

- 地址 Endereço : 香港灣仔告士打道108號大新金融中心38樓3801-06房
Room 3801-06, 38/F Dah Sing Financial Centre, 108 Gloucester Road, Wanchai, Hong Kong
- 國籍 Nacionalidade : 根據香港法例成立 Constituída segundo as leis de H.K.
- 活動 Actividade : 商業及工業 comercial e industrial
- [511] 類別 Classe : 9
- [511] 產品 Produtos : Publicações electrónicas, descarregáveis; programas de computador [Programas], gravados; software de computador, gravado; aplicações de software de computador, descarregáveis; monitores [programas de computador]; software de jogos de computador; quadros de comutação; transmissores [telecomunicações]; aparelhos de intercomunicação; aparelhos telefónicos; vídeo telefones; telefones móveis; telefones inteligentes; cartões magnéticos codificados; cartões de identidade, magnéticos; scanners [Equipamento de processamento de dados]; leitores de código de barras; acopladores [Equipamento de processamento de dados]; aparelhos de processamento de dados; tradutores de bolso electrónicos; dispositivos periféricos de computador; monitores [hardware de computador]; hardware de computador; computadores; computadores tablet; dispositivos de memória de computador; modems; unidades de processamento centrais [processadores]; áudio e vídeo-receptores; câmaras de vídeo portáteis; aparelhos de projecção; aparelhos de televisão; ecrãs de vídeo; ímãs decorativos; pilhas, eléctricas; comutadores celulares [de electricidade]; painéis de controlo [de electricidade]; conversores, eléctricos; caixas de interruptores [de electricidade]; interruptores temporizados, automáticos; colectores, eléctricos; conectores [de electricidade]; indutores [de electricidade]; caixas de junção [de electricidade]; reguladores da intensidade da luz [reguladores], eléctricos; fichas, tomadas e outros contactos [conexões eléctricas]; interruptores, eléctricos; cartões inteligentes [cartões de circuitos integrados]; óculos; detectores de fumo; alarmes; vedações electrificadas; fechaduras, eléctricas; campainhas [dispositivos de aviso]; campainhas eléctricas; aparelhos de sistema de posicionamento global [GPS]; aparelhos de monitorização, eléctricos; detectores; sonares; indicadores de temperatura; aparelhos de controlo remoto; câmaras de TV; máquinas fotográficas [fotografia]; aparelhos para a análise do ar; protectores para tomadas eléctricas; sensores; altifalantes.
- [540] 商標 Marca :

INNOVIC SMART

- [210] 編號 N.º : N/110170
- [220] 申請日 Data de pedido : 2016/03/21
- [730] 申請人 Requerente : 中國電信國際有限公司
China Telecom Global Limited
- 地址 Endereço : 香港灣仔告士打道108號大新金融中心38樓3801-06房
Room 3801-06, 38/F Dah Sing Financial Centre, 108 Gloucester Road, Wanchai, Hong Kong
- 國籍 Nacionalidade : 根據香港法例成立 Constituída segundo as leis de H.K.
- 活動 Actividade : 商業及工業 comercial e industrial
- [511] 類別 Classe : 38
- [511] 服務 Serviços : Informações sobre telecomunicações; envio de mensagens; agências de notícias; comunicações de rádio; transmissão via satélite; serviços de encaminhamento e de convergência de telecomunicações; serviços de videoconferência; emissões televisivas por cabo; emissões radiofónicas; provisão de canais de telecomunicações para serviços de televidas; emissões televisivas; emissões sem fios; comunicações por telefone; comunicações por telefones celulares; transmissões por fax; serviços de paging [rádio, telefone ou outros meios de comu-

nicação electrónica]; serviços de teleconferência; serviços telefónicos; serviços de correio de voz; aluguer de tempo de acesso a redes informáticas mundiais; comunicações por terminais de computador; comunicações por redes de fibra óptica; transmissão de mensagens e de imagens assistida por computador; correio electrónico; serviços de quadros de avisos electrónicos [serviços de telecomunicações]; fornecimento de salas de conversa na internet; fornecimento de fóruns on-line; serviços de transmissão contínua de dados; fornecimento de ligações de telecomunicações a uma rede informática mundial; transmissão de cartões de felicitação on-line; transmissão de ficheiros digitais; fornecimento de acesso de utilizador a redes informáticas mundiais; fornecimento de acesso a bases de dados; aluguer de equipamentos de telecomunicações.

[540] 商標 Marca :

INNOVIC SMART

[210] 編號 N.º : N/110171

[220] 申請日 Data de pedido : 2016/03/21

[730] 申請人 Requerente : 中國電信國際有限公司

China Telecom Global Limited

地址 Endereço : 香港灣仔告士打道108號大新金融中心38樓3801-06房

Room 3801-06, 38/F Dah Sing Financial Centre, 108 Gloucester Road, Wanchai, Hong Kong

國籍 Nacionalidade : 根據香港法例成立 Constituída segundo as leis de H.K.

活動 Actividade : 商業及工業 comercial e industrial

[511] 類別 Classe : 9

[511] 產品 Productos : Publicações electrónicas, descarregáveis; programas de computador [Programas], gravados; software de computador, gravado; aplicações de software de computador, descarregáveis; monitores [programas de computador]; software de jogos de computador; quadros de comutação; transmissores [telecomunicações]; aparelhos de intercomunicação; aparelhos telefónicos; vídeo telefones; telefones móveis; telefones inteligentes; cartões magnéticos codificados; cartões de identidade, magnéticos; scanners [Equipamento de processamento de dados]; leitores de código de barras; acopladores [Equipamento de processamento de dados]; aparelhos de processamento de dados; tradutores de bolso electrónicos; dispositivos periféricos de computador; monitores [hardware de computador]; hardware de computador; computadores; computadores tablet; dispositivos de memória de computador; modems; unidades de processamento centrais [processadores]; áudio e vídeo-receptores; câmaras de vídeo portáteis; aparelhos de projecção; aparelhos de televisão; ecrãs de vídeo; ímãs decorativos; pilhas, eléctricas; comutadores celulares [de electricidade]; painéis de controlo [de electricidade]; conversores, eléctricos; caixas de interruptores [de electricidade]; interruptores temporizados, automáticos; colectores, eléctricos; conectores [de electricidade]; indutores [de electricidade]; caixas de junção [de electricidade]; reguladores da intensidade da luz [reguladores], eléctricos; fichas, tomadas e outros contactos [conexões eléctricas]; interruptores, eléctricos; cartões inteligentes [cartões de circuitos integrados]; óculos; detectores de fumo; alarmes; vedações electrificadas; fechaduras, eléctricas; campainhas [dispositivos de aviso]; campainhas eléctricas; aparelhos de sistema de posicionamento global [GPS]; aparelhos de monitorização, eléctricos; detectores; sonares; indicadores de temperatura; aparelhos de controlo remoto; câmaras de TV; máquinas fotográficas [fotografia]; aparelhos para a análise do ar; protectores para tomadas eléctricas; sensores; altifalantes.

[540] 商標 Marca :



[591] 商標顏色 Cores de marca : Reivindica as cores verde, azul e amarela tal como representado na figura.

[210] 編號 N.º : N/110172

[220] 申請日 Data de pedido : 2016/03/21

[730] 申請人 Requerente : 中國電信國際有限公司

China Telecom Global Limited

地址 Endereço : 香港灣仔告士打道108號大新金融中心38樓3801-06房

Room 3801-06, 38/F Dah Sing Financial Centre, 108 Gloucester Road, Wanchai, Hong Kong

國籍 Nacionalidade : 根據香港法例成立 Constituída segundo as leis de H.K.

活動 Actividade : 商業及工業 comercial e industrial

[511] 類別 Classe : 38

[511] 服務 Serviços : Informações sobre telecomunicações; envio de mensagens; agências de notícias; comunicações de rádio; transmissão via satélite; serviços de encaminhamento e de convergência de telecomunicações; serviços de videoconferência; emissões televisivas por cabo; emissões radiofónicas; provisão de canais de telecomunicações para serviços de televidas; emissões televisivas; emissões sem fios; comunicações por telefone; comunicações por telefones celulares; transmissões por fax; serviços de paging [rádio, telefone ou outros meios de comunicação electrónica]; serviços de teleconferência; serviços telefónicos; serviços de correio de voz; aluguer de tempo de acesso a redes informáticas mundiais; comunicações por terminais de computador; comunicações por redes de fibra óptica; transmissão de mensagens e de imagens assistida por computador; correio electrónico; serviços de quadros de avisos electrónicos [serviços de telecomunicações]; fornecimento de salas de conversa na internet; fornecimento de fóruns on-line; serviços de transmissão contínua de dados; fornecimento de ligações de telecomunicações a uma rede informática mundial; transmissão de cartões de felicitação on-line; transmissão de ficheiros digitais; fornecimento de acesso de utilizador a redes informáticas mundiais; fornecimento de acesso a bases de dados; aluguer de equipamentos de telecomunicações.

[540] 商標 Marca :



[591] 商標顏色 Cores de marca : Reivindica as cores verde, azul e amarela tal como representado na figura.

[210] 編號 N.º : N/110282

[220] 申請日 Data de pedido : 2016/03/23

[730] 申請人 Requerente : 上海連尚網絡科技有限公司

地址 Endereço : 中國上海市浦東新區泥城鎮新城路2號24幢N2025室

國籍 Nacionalidade : 中國 Chinesa

- 活動 Actividade : 商業及工業 comercial e industrial
- [511] 類別 Classe : 9
- [511] 產品 Produtos : 計算機軟件(已錄製);計算機程序(可下載軟件);可下載的計算機應用軟件;計算機遊戲軟件;數據處理設備;連接器(數據處理設備);計算機外圍設備;讀出器(數據處理設備);智能卡(集成電路卡);電子記事器;商品電子標籤;複印機(照相、靜電、熱);衡量器具;量具;數字標牌;網絡通訊設備;全球定位系統(GPS)設備;內部通訊裝置;智能手機;耳塞機;音頻視頻接收器;照相機(攝影);測量器械和儀器;光學器械和儀器;電話線;芯片(集成電路);半導體;電源插頭轉換器;晶體管(電子);視頻顯示屏;遙控裝置;遠距離點火用電子點火裝置;個人用防事故裝置;調制解調器;電池;信號轉發器;動畫片;頭戴式耳機;電子防盜裝置;3D眼鏡。
- [540] 商標 Marca :

Linksure

- [210] 編號 N.º : N/110283
- [220] 申請日 Data de pedido : 2016/03/23
- [730] 申請人 Requerente : 上海紫桓信息科技有限公司
- 地址 Endereço : 中國上海市浦東新區中國(上海)自由貿易試驗區祖沖之路1077號2幢1289室
- 國籍 Nacionalidade : 中國 Chinesa
- 活動 Actividade : 商業及工業 comercial e industrial
- [511] 類別 Classe : 9
- [511] 產品 Produtos : 計算機軟件(已錄製);計算機程序(可下載軟件);可下載的計算機應用軟件;計算機遊戲軟件;數據處理設備;連接器(數據處理設備);計算機外圍設備;讀出器(數據處理設備);智能卡(集成電路卡);電子記事器;商品電子標籤;複印機(照相、靜電、熱);衡量器具;量具;數字標牌;網絡通訊設備;全球定位系統(GPS)設備;內部通訊裝置;智能手機;耳塞機;音頻視頻接收器;照相機(攝影);測量器械和儀器;光學器械和儀器;電話線;芯片(集成電路);半導體;電源插頭轉換器;晶體管(電子);視頻顯示屏;遙控裝置;遠距離點火用電子點火裝置;個人用防事故裝置;調制解調器;電池;信號轉發器;動畫片;頭戴式耳機;電子防盜裝置;3D眼鏡。
- [540] 商標 Marca :

Swift WiFi

- [210] 編號 N.º : N/110294
- [220] 申請日 Data de pedido : 2016/03/24
- [730] 申請人 Requerente : CHANEL
- 地址 Endereço : 135, avenue Charles de Gaulle, 92200 Neuilly-Sur-Seine, França
- 國籍 Nacionalidade : 法國 Francesa
- 活動 Actividade : 商業及工業 comercial e industrial
- [511] 類別 Classe : 14
- [511] 產品 Produtos : Relógios de pulso; braceletes para relógios de pulso; movimentos de relojoaria; cronómetros; mostradores [relojoaria]; correntes de relógios; vidros e cristais para relógios; estojos para relojoaria; Cofres para relojoaria [apresentação]; metais preciosos em bruto ou semi-trabalhados; estojos e cofres para bijuteria; artigos de joalheria, artigos de ourivesaria, pulseiras, pregadeiras, correntes, berloques [jóias]; jóias em «cloisonné», brincos; ornamentos para chapéus [jóias], alfinetes [jóias], medalhas, colares, anéis; alfinetes de gravata, alfinetes ornamentais, bijuteria; caixas em metais preciosos; cofres para jóias; porta-chaves.

[540] 商標 Marca :

MONSIEUR

[210] 編號 N.º : N/110295

[220] 申請日 Data de pedido : 2016/03/24

[730] 申請人 Requerente : CHANEL

地址 Endereço : 135, avenue Charles de Gaulle, 92200 Neuilly-Sur-Seine, França

國籍 Nacionalidade : 法國 Francesa

活動 Actividade : 商業及工業 comercial e industrial

[511] 類別 Classe : 3

[511] 產品 Produtos : Sabonetes, perfumaria, óleos essenciais, cosméticos, loções para o cabelo, dentífricos.

[540] 商標 Marca :

LA PAUSA

[300] 優先權 Prioridade :

日期Data	編號N.º	國家/地區País/Território
2015/09/29	15/4213608	法國 França

[210] 編號 N.º : N/110296

[220] 申請日 Data de pedido : 2016/03/24

[730] 申請人 Requerente : CHANEL

地址 Endereço : 135, avenue Charles de Gaulle, 92200 Neuilly-Sur-Seine, França

國籍 Nacionalidade : 法國 Francesa

活動 Actividade : 商業及工業 comercial e industrial

[511] 類別 Classe : 9

[511] 產品 Produtos : Óculos, óculos de sol; óculos para uso óptico; estojos para óculos e para óculos de sol; películas protectoras para computadores tablete, capas para computadores e computadores tablete; capas e tampas de protecção para telefones portáteis.

[540] 商標 Marca :

LA PAUSA

[300] 優先權 Prioridade :

日期Data	編號N.º	國家/地區País/Território
2015/09/29	15/4213608	法國 França

[210] 編號 N.º : N/110297

[220] 申請日 Data de pedido : 2016/03/24

[730] 申請人 Requerente : CHANEL

地址 Endereço : 135, avenue Charles de Gaulle, 92200 Neuilly-Sur-Seine, França

國籍 Nacionalidade : 法國 Francesa

活動 Actividade : 商業及工業 comercial e industrial

[511] 類別 Classe : 14

[511] 產品 Produtos : Relógios de pulso; braceletes para relógios de pulso; caixas e estojos para relógios; correntes de relógios; vidros para relógios; relógios-pulseiras; artigos de joalheria, pulseiras,

pregadeiras, correntes, berloques [jóias]; bijutaria esmaltada, brincos; ornamentos para chapéus [jóias], alfinetes [jóias], medalhas, colares, anéis; alfinetes de gravata, alfinetes ornamentais, «strass» (composição que imita o diamante), jóias.

[540] 商標 Marca :

LA PAUSA

[300] 優先權 Prioridade :

日期Data	編號N.º	國家/地區País/Território
2015/09/29	15/4213608	法國 França

[210] 編號 N.º : N/110298

[220] 申請日 Data de pedido : 2016/03/24

[730] 申請人 Requerente : CHANEL

地址 Endereço : 135, avenue Charles de Gaulle, 92200 Neuilly-Sur-Seine, França

國籍 Nacionalidade : 法國 Francesa

活動 Actividade : 商業及工業 comercial e industrial

[511] 類別 Classe : 18

[511] 產品 Produtos : Couro em bruto ou semi-trabalhado, imitação de couro; bastões de alpinistas; mochilas; malas de mão; pastas em couro ou imitações de couro; bastões; peles [peles de animais], porta-chaves em couro; bolsas em couro; sombrinhas; carteiras, selas para cavalos; chapéus de chuva; sacolas; sacos para as compras; pastas; sacos de viagem; baús de viagem; bastões de chapéus de chuva; estojos de toalete denominados «vanity cases»; bengalas; pastas de arquivo; chicotes; revestimentos em couro para móveis; correias em couro; invólucros tubulares para enchidos; vestuário para animais; estojos para cosméticos (vendidos vazios); coleiras para animais; caixas em couro; sacos em couro para embalar; revestimentos em couro para móveis; arreios para animais; equipamento de equitação (artigos de selaria; cobertores para cavalos, panos de sela para cavalos); trelas para animais.

[540] 商標 Marca :

LA PAUSA

[300] 優先權 Prioridade :

日期Data	編號N.º	國家/地區País/Território
2015/09/29	15/4213608	法國 França

[210] 編號 N.º : N/110299

[220] 申請日 Data de pedido : 2016/03/24

[730] 申請人 Requerente : CHANEL

地址 Endereço : 135, avenue Charles de Gaulle, 92200 Neuilly-Sur-Seine, França

國籍 Nacionalidade : 法國 Francesa

活動 Actividade : 商業及工業 comercial e industrial

[511] 類別 Classe : 25

[511] 產品 Produtos : Vestuário, calçado, chapelaria.

[540] 商標 Marca :

LA PAUSA

[300] 優先權 Prioridade	日期 Data	編號 N.º	國家/地區 País/Território
	2015/09/29	15/4213608	法國 França

- [210] 編號 N.º : N/110300
- [220] 申請日 Data de pedido : 2016/03/24
- [730] 申請人 Requerente : CHANEL
 地址 Endereço : 135, avenue Charles de Gaulle, 92200 Neuilly-Sur-Seine, França
 國籍 Nacionalidade : 法國 Francesa
 活動 Actividade : 商業及工業 comercial e industrial
- [511] 類別 Classe : 41
- [511] 服務 Serviços : Organização e gestão de exposições, conferências, espectáculos e seminários relacionados com beleza e/ou moda; serviços de educação e formação relacionados com beleza e/ou moda.
- [540] 商標 Marca :

LA PAUSA

[300] 優先權 Prioridade	日期 Data	編號 N.º	國家/地區 País/Território
	2015/09/29	15/4213608	法國 França

- [210] 編號 N.º : N/110346
- [220] 申請日 Data de pedido : 2016/03/24
- [730] 申請人 Requerente : 趙偉波
 Zhao, Weibo
 地址 Endereço : 澳門新口岸海景花園51號新安花園三座4樓Q
 國籍 Nacionalidade : 中國 Chinesa
 活動 Actividade : 商業 comercial
- [511] 類別 Classe : 30
- [511] 產品 Produtos : 茶類。
- [540] 商標 Marca :



- [210] 編號 N.º : N/110347
- [220] 申請日 Data de pedido : 2016/03/24
- [730] 申請人 Requerente : 趙偉波
 Zhao, Weibo
 地址 Endereço : 澳門新口岸海景花園51號新安花園三座4樓Q
 國籍 Nacionalidade : 中國 Chinesa
 活動 Actividade : 商業 comercial
- [511] 類別 Classe : 30
- [511] 產品 Produtos : 茶類。

[540] 商標 Marca :



[210] 編號 N.º : N/110520
 [220] 申請日 Data de pedido : 2016/03/31
 [730] 申請人 Requerente : KvG Group Inc.
 地址 Endereço : 1 Westside Drive, Unit 12, Toronto, Ontario, M9C 1B2, Canada
 國籍 Nacionalidade : 加拿大 Canadiana
 活動 Actividade : 商業及工業 comercial e industrial
 [511] 類別 Classe : 3
 [511] 產品 Produtos : 非藥物的足部護理(皮膚和指甲護理)品, 即皮膚硬結的軟化噴霧劑, 足部乳液, 足膠, 足摩絲, 足霜, 足部除臭噴霧劑, 足粉, 鞋除臭噴霧劑, 鞋除臭粉, 泡腳劑, 足部磨砂, 指甲噴霧劑。
 [540] 商標 Marca :

footlogix

[210] 編號 N.º : N/110525
 [220] 申請日 Data de pedido : 2016/03/31
 [730] 申請人 Requerente : 王剛
 地址 Endereço : 重慶市渝北區金渝大道81號56幢1單元17-5
 國籍 Nacionalidade : 中國 Chinesa
 活動 Actividade : 商業及工業 comercial e industrial
 [511] 類別 Classe : 32
 [511] 產品 Produtos : 水(飲料); 無酒精飲料; 無酒精雞尾酒; 汽水; 蘇打水; 礦泉水(飲料); 果汁冰水(飲料); 果汁; 汽水製作用配料; 飲料製作配料。
 [540] 商標 Marca :

天府可樂
 Tianfu COLA

[210] 編號 N.º : N/110557
 [220] 申請日 Data de pedido : 2016/03/31
 [730] 申請人 Requerente : ASR MEDIA AND SPONSORSHIP S.R.L.
 地址 Endereço : Via Emilia 47, 00187 Roma, Italia
 國籍 Nacionalidade : 意大利 Italiana
 活動 Actividade : 商業及工業 comercial e industrial
 [511] 類別 Classe : 18
 [511] 產品 Produtos : Baús e sacos de viagem; chapéus-de-chuva e chapéus-de-sol; bengalas; chicotes, arreios e selaria; coleiras para animais; vestuário para animais; trelas; sacos; sacos de desporto; bolsas; malas de mão; mochilas com duas alças; estojos de cosmética vendidos vazios; sacos

para estudantes; carteiras; porta-cartões [carteiras] e porta-moedas; bolsas para moedas; mochilas com uma alça; sacos multiuso; pastas [marroquinaria] [porta-documentos]; correias para animais; malas para usar ao ombro; sacos de equipamento; sacolas; sacos de compras; pochetes de senhora; maletas para documentos; malas de viagem; sacos porta-fatos [para viagem]; mochilas; pastas para estudantes; bolsas para usar no cinto; bolsas de cintura; envelopes de couro para a embalagem; bolsas de couro para a embalagem; estojos para chaves; estojos para cartões em couro ou imitação de couro; estojos para transporte; malas de ferramentas vendidas vazias; malas de viagem com rodas.

[540] 商標 Marca :



[591] 商標顏色 Cores de marca : Vermelho, preto, cinzento e cor de laranja.

[210] 編號 N.º : N/110559

[220] 申請日 Data de pedido : 2016/04/01

[730] 申請人 Requerente : SAS ANDRIEU

地址 Endereço : ZA Sainte-Croix, 7 allée de Gibélou 64100 Bayonne, France

國籍 Nacionalidade : 法國 Francesa

活動 Actividade : 商業 comercial

[511] 類別 Classe : 30

[511] 產品 Produtos : 咖啡; 茶; 可可; 糖; 米; 木薯粉; 西米; 人造咖啡; 麵粉及穀類調製品; 麵包; 糕餅及糖果; 食用冰; 蜂蜜, 糖漿; 酵母, 發酵粉; 鹽; 芥末; 醋; 調味用香料; 小吃用冰; 醬 (調味品)。

[540] 商標 Marca :



[210] 編號 N.º : N/110560

[220] 申請日 Data de pedido : 2016/04/01

[730] 申請人 Requerente : 李靜雯

CHENG MAN, LEI DE ASSIS

地址 Endereço : Rua da Coimbra Nova City Blk 13 28/D Taipa, Macau

國籍 Nacionalidade : 中國 Chinesa

活動 Actividade : 商業 comercial

[511] 類別 Classe : 41

[511] 服務 Serviços : 培訓, 教育。

[540] 商標 Marca :



[591] 商標顏色 Cores de marca : 黃色, 橙色, 綠色, 深藍色, 如圖所示。

- [210] 編號 N.º : N/110562
 [220] 申請日 Data de pedido : 2016/04/01
 [730] 申請人 Requerente : 王佳俊
 Wang Jiajun
 地址 Endereço : 澳門約翰四世大馬路利高大廈21C
 國籍 Nacionalidade : 中國 Chinesa
 活動 Actividade : 商業及工業 comercial e industrial
 [511] 類別 Classe : 43
 [511] 服務 Serviços : 提供食物及飲料服務。
 [540] 商標 Marca :



- [591] 商標顏色 Cores de marca : 金色，如圖所示。

- [210] 編號 N.º : N/110566
 [220] 申請日 Data de pedido : 2016/04/01
 [730] 申請人 Requerente : The United States Playing Card Company
 地址 Endereço : 300 Gap Way, Erlanger, Kentucky 41018, United States of America
 國籍 Nacionalidade : 美國 Americana
 活動 Actividade : 商業及工業 comercial e industrial
 [511] 類別 Classe : 9
 [511] 產品 Produtos : Distribuidores de cartas de jogar electrónicos, nomeadamente, recipientes para cartas de jogar compreendendo tecnologia para a contagem, monitorização e rastreamento das cartas de jogar ao serem distribuídas.
 [540] 商標 Marca :

CardGuard

[300] 優先權 Prioridade :

日期 Data	編號 N.º	國家/地區 País/Território
2015/11/04	86/809,089	美國 Estados Unidos da América

- [210] 編號 N.º : N/110567
 [220] 申請日 Data de pedido : 2016/04/01
 [730] 申請人 Requerente : DSM IP Assets B.V.
 地址 Endereço : Het Overloon 1, 6411 TE, Heerlen, The Netherlands
 國籍 Nacionalidade : 荷蘭 Holandesa
 活動 Actividade : 商業及工業 comercial e industrial
 [511] 類別 Classe : 5
 [511] 產品 Produtos : Suplementos dietéticos.
 [540] 商標 Marca :



- [591] 商標顏色 Cores de marca : Reivindica (vários tons de) verde, amarelo, cinzento, branco, azul, rosa e laranja tal como representado na figura.

- [210] 編號 N.º : N/110568
 [220] 申請日 Data de pedido : 2016/04/01
 [730] 申請人 Requerente : DSM IP Assets B.V.
 地址 Endereço : Het Overloon 1, 6411 TE, Heerlen, The Netherlands
 國籍 Nacionalidade : 荷蘭 Holandesa
 活動 Actividade : 商業及工業 comercial e industrial
 [511] 類別 Classe : 5
 [511] 產品 Produtos : Suplementos dietéticos.
 [540] 商標 Marca :



- [591] 商標顏色 Cores de marca : Reivindica (vários tons de) verde, amarelo, cinzento, branco, azul, rosa e laranja tal como representado na figura.

- [210] 編號 N.º : N/110569
 [220] 申請日 Data de pedido : 2016/04/01
 [730] 申請人 Requerente : DSM IP Assets B.V.
 地址 Endereço : Het Overloon 1, 6411 TE, Heerlen, The Netherlands
 國籍 Nacionalidade : 荷蘭 Holandesa
 活動 Actividade : 商業及工業 comercial e industrial
 [511] 類別 Classe : 5
 [511] 產品 Produtos : Suplementos dietéticos.
 [540] 商標 Marca :



- [591] 商標顏色 Cores de marca : Reivindica (vários tons de) verde, amarelo, cinzento, branco, azul, rosa e laranja tal como representado na figura.

- [210] 編號 N.º : N/110578
 [220] 申請日 Data de pedido : 2016/04/01
 [730] 申請人 Requerente : 北京狂熱者科技有限公司
 Beijing Zealot Games Technology Co., Ltd.
 地址 Endereço : 中國北京市石景山區實興大街30號院3號樓2層A-1393房間
 Room A-1393, 2nd Floor, Building 3, No. 30 Yard, Shixing Street, Shijingshan District,
 Beijing, China
 國籍 Nacionalidade : 中國 Chinesa
 活動 Actividade : 商業及工業 comercial e industrial
 [511] 類別 Classe : 9
 [511] 產品 Produtos : 計算機遊戲軟件;可在手機或其他移動設備上使用的計算機遊戲軟件;計算機程序(可下載軟件);計算機遊戲程序;電子出版物(可下載)。

[540] 商標 Marca :



- [210] 編號 N.º : N/110579
 [220] 申請日 Data de pedido : 2016/04/01
 [730] 申請人 Requerente : 汪朝清
 地址 Endereço : 中國江西省九江市濰陽區塔嶺南路6號6棟1單元501室
 國籍 Nacionalidade : 中國 Chinesa
 活動 Actividade : 商業及工業 comercial e industrial
 [511] 類別 Classe : 25
 [511] 產品 Produtos : 服裝; 風衣; 嬰兒全套衣; 滑水防潮服; 鞋 (腳上的穿著物); 帽子; 手套 (服裝); 圍巾; 襪; 服裝帶 (衣服); 女用背心; 內衣; 裙子; 皮製長外衣; 大衣; 女式披肩; 圍脖; 吊襪帶 (長襪用); 涼鞋; 靴。
 [540] 商標 Marca :



- [210] 編號 N.º : N/110593
 [220] 申請日 Data de pedido : 2016/04/01
 [730] 申請人 Requerente : CAPCOM CO., LTD.
 地址 Endereço : 3-1-3 Uchihiranomachi, Chuo-ku, Osaka, Japan
 國籍 Nacionalidade : 日本 Japonesa
 活動 Actividade : 商業及工業 comercial e industrial
 [511] 類別 Classe : 9
 [511] 產品 Produtos : Leitores de CD-ROM; aparelhos para registo, transmissão e/ou reprodução de som e/ou imagens; leitores e gravadores de DVD; leitores de DVD-ROM; software para jogos de vídeo na forma de cartuchos ROM, cassetes, fitas, discos magnéticos e ópticos e placas de circuitos impressas; software para jogos de vídeo em cartuchos portáteis, aparelhos electrónicos de diversão portáteis com ecrã de cristal líquida; jogos de Internet (descarregáveis); software de jogos descarregáveis; software de jogos descarregáveis para jogar em telefones móveis; computadores; programas de computador; programas de jogos; software informático para autorizar o acesso a portais de Internet; software para protecção de ecrã (screen saver) e software para papel de parede (wallpaper); software para protecção de ecrã (screen saver) e software para papel de parede (wallpaper) descarregáveis para telefones móveis; imagens, imagens animadas e música descarregáveis para telefones móveis; máquinas para troca de dinheiro; toques para telemóveis (descarregáveis); músicas digitais (descarregáveis) fornecidas através da Internet; filmes expostos revelados; filmes de diapositivos expostos; discos; discos de áudio pré-gravados; discos de vídeo pré-gravados; fitas de áudio pré-gravados; fitas de vídeo pré-gravados; CD-ROMs pré-gravados; DVD-ROMs pré-gravados; programas de jogos de computadora multimédia interactiva; computadores periféricos; ratos; almofadas para rato; correias para telemóveis; publicações electrónicas descarregáveis; arquivos de imagens descarregáveis; arquivos de imagens animadas descarregáveis; arquivos musicais descarregáveis; peças, peças acessórias e acessórios para todos os produtos supra citados, tudo incluído na Classe 9.

[540] 商標 Marca :

惡魔獵人

- [210] 編號 N.º : N/110594
- [220] 申請日 Data de pedido : 2016/04/01
- [730] 申請人 Requerente : CAPCOM CO., LTD.
地址 Endereço : 3-1-3 Uchihiranomachi, Chuo-ku, Osaka, Japan
國籍 Nacionalidade : 日本 Japonesa
活動 Actividade : 商業及工業 comercial e industrial
- [511] 類別 Classe : 41
- [511] 服務 Serviços : Serviços de entretenimento; jogos de Internet (não descarregáveis); fornecimento de jogos por meios de um sistema com base informáticos; serviços de jogo prestados on-line a partir de rede informática; fornecimento de jogos electrónicos para telefones móveis na Internet; fornecimento de jogos electrónicos para telefones inteligentes na Internet; fornecimento de jogos electrónicos para computadores na Internet; fornecimento de jogos electrónicos para aparelhos electrónicos de diversão portáteis e jogos de vídeo na Internet; arranjos, organização e condução de concursos de jogos on-line; fornecimento de imagens e imagens animadas (não descarregáveis) da internet; fornecimento de jogos interactivos para múltiplos jogadores on-line; fornecimento de publicações electrónicas não descarregáveis; fornecimento de boletins informativos não descarregáveis; música digital (não descarregáveis) fornecido da internet; fornecimento de publicações electrónicas on-line (não descarregáveis); fornecimento de serviços de arcadas de diversões; fornecimento de instalações recreativas, incluídas arcadas de jogos de vídeo, centros de diversões, parques de diversões, salas de caça-níqueis, casinos, bilhares, sala de dança e salas de mah-jong; organização de concursos de entretenimento; apresentação de filmes; produção e distribuição de filme cinematográfico em forma de filmes, fitas de vídeo e discos ópticos; representação de espectáculos, peças de teatro e concertos musicais; apresentação de espectáculos ao vivo e espectáculos musicais; direcção e representação de peças de teatro; produção de programas de rádio e televisão; aluguer de equipamentos de parques de diversão, equipamentos de arcadas de diversões, aparelhos de bowling, equipamentos desportivos, instrumentos musicais e equipamentos de áudio; aluguer de filmes expostos revelados, filmes de diapositivos expostos, discos fonográficos, discos de áudio pré-gravados, discos de vídeo pré-gravados, fitas de áudio pré-gravados, fitas de vídeo pré-gravados, CD-ROMs pré-gravados e DVD-ROMs pré-gravados; fornecimento de informação relacionado com todos os serviços supra citados, todos incluídos na Classe 41.

[540] 商標 Marca :

惡魔獵人

- [210] 編號 N.º : N/110595
- [220] 申請日 Data de pedido : 2016/04/01
- [730] 申請人 Requerente : CAPCOM CO., LTD.
地址 Endereço : 3-1-3 Uchihiranomachi, Chuo-ku, Osaka, Japan

- 國籍 Nacionalidade : 日本 Japonesa
 活動 Actividade : 商業及工業 comercial e industrial
 [511] 類別 Classe : 9
 [511] 產品 Produtos : Leitores de CD-ROM; aparelhos para registo, transmissão e/ou reprodução de som e/ou imagens; leitores e gravadores de DVD; leitores de DVD-ROM; software para jogos de vídeo na forma de cartuchos ROM, cassetes, fitas, discos magnéticos e ópticos e placas de circuitos impressas; software para jogos de vídeo em cartuchos portáteis, aparelhos electrónicos de diversão portáteis com ecrã de cristal líquida; jogos de Internet (descarregáveis); software de jogos descarregáveis; software de jogos descarregáveis para jogar em telefones móveis; computadores; programas de computador; programas de jogos; software informático para autorizar o acesso a portais de Internet; software para protecção de ecrã (screen saver) e software para papel de parede (wallpaper); software para protecção de ecrã (screen saver) e software para papel de parede (wallpaper) descarregáveis para telefones móveis; imagens, imagens animadas e música descarregáveis para telefones móveis; máquinas para troca de dinheiro; toques para telemóveis (descarregáveis); músicas digitais (descarregáveis) fornecidas através da Internet; filmes expostos revelados; filmes de diapositivos expostos; discos; discos de áudio pré-gravados; discos de vídeo pré-gravados; fitas de áudio pré-gravados; fitas de vídeo pré-gravados; CD-ROMs pré-gravados; DVD-ROMs pré-gravados; programas de jogos de computadora multimédia interactiva; computadores periféricos; ratos; almofadas para rato; correias para telemóveis; publicações electrónicas descarregáveis; arquivos de imagens descarregáveis; arquivos de imagens animadas descarregáveis; arquivos musicais descarregáveis; peças, peças acessórias e acessórios para todos os produtos supra citados, tudo incluído na Classe 9.
 [540] 商標 Marca :

龍族教義

- [210] 編號 N.º : N/110596
 [220] 申請日 Data de pedido : 2016/04/01
 [730] 申請人 Requerente : CAPCOM CO., LTD.
 地址 Endereço : 3-1-3 Uchihiranomachi, Chuo-ku, Osaka, Japan
 國籍 Nacionalidade : 日本 Japonesa
 活動 Actividade : 商業及工業 comercial e industrial
 [511] 類別 Classe : 41
 [511] 服務 Serviços : Serviços de entretenimento; jogos de Internet (não descarregáveis); fornecimento de jogos por meios de um sistema com base informáticos; serviços de jogo prestados on-line a partir de rede informática; fornecimento de jogos electrónicos para telefones móveis na Internet; fornecimento de jogos electrónicos para telefones inteligentes na Internet; fornecimento de jogos electrónicos para computadores na Internet; fornecimento de jogos electrónicos para aparelhos electrónicos de diversão portáteis e jogos de vídeo na Internet; arranjos, organização e condução de concursos de jogos on-line; fornecimento de imagens e imagens animadas (não descarregáveis) da internet; fornecimento de jogos interactivos para múltiplos jogadores on-line; fornecimento de publicações electrónicas não descarregáveis; fornecimento de boletins informativos não descarregáveis; música digital (não descarregáveis) fornecido da internet; fornecimento de publicações electrónicas on-line (não descarregáveis); fornecimento de serviços de arcadas de diversões; fornecimento de instalações recreativas,

incluídas arcadas de jogos de vídeo, centros de diversões, parques de diversões, salas de caça-níqueis, casinos, bilhares, sala de dança e salas de mah-jong; organização de concursos de entretenimento; apresentação de filmes; produção e distribuição de filme cinematográfico em forma de filmes, fitas de vídeo e discos ópticos; representação de espectáculos, peças de teatro e concertos musicais; apresentação de espectáculos ao vivo e espectáculos musicais; direcção e representação de peças de teatro; produção de programas de rádio e televisão; aluguer de equipamentos de parques de diversão, equipamentos de arcadas de diversões, aparelhos de bowling, equipamentos desportivos, instrumentos musicais e equipamentos de áudio; aluguer de filmes expostos revelados, filmes de diapositivos expostos, discos fonográficos, discos de áudio pré-gravados, discos de vídeo pré-gravados, fitas de áudio pré-gravados, fitas de vídeo pré-gravados, CD-ROMs pré-gravados e DVD-ROMs pré-gravados; fornecimento de informação relacionado com todos os serviços supra citados, todos incluídos na Classe 41.

[540] 商標 Marca :

龍族教義

[210] 編號 N.º : N/110601
 [220] 申請日 Data de pedido : 2016/04/01
 [730] 申請人 Requerente : 施文程
 SI MAN CHENG
 地址 Endereço : 澳門黑沙環永寧廣場155號寶暉海景花園寶發閣地下Q舖
 國籍 Nacionalidade : 中國 Chinesa
 活動 Actividade : 商業 comercial
 [511] 類別 Classe : 30
 [511] 產品 Produtos : 茶·咖啡·巧克力·可可·冰茶·茶飲料·咖啡飲料·巧克力飲料·食用冰·冰淇淋。
 [540] 商標 Marca :



[591] 商標顏色 Cores de marca : 紅色·黑色·白色·如圖所示。

[210] 編號 N.º : N/110602
 [220] 申請日 Data de pedido : 2016/04/01
 [730] 申請人 Requerente : 施文程
 SI MAN CHENG
 地址 Endereço : 澳門黑沙環永寧廣場155號寶暉海景花園寶發閣地下Q舖
 國籍 Nacionalidade : 中國 Chinesa
 活動 Actividade : 商業 comercial
 [511] 類別 Classe : 43
 [511] 服務 Serviços : 提供食物和飲料服務。

[540] 商標 Marca :



[591] 商標顏色 Cores de marca : 紅色, 黑色, 白色, 如圖所示。

[210] 編號 N.º : N/110603
 [220] 申請日 Data de pedido : 2016/04/01
 [730] 申請人 Requerente : 歐家威
 地址 Endereço : 澳門羅理基博士大馬路第一國際商業中心P1008室
 國籍 Nacionalidade : 中國 Chinesa
 活動 Actividade : 商業 comercial
 [511] 類別 Classe : 39
 [511] 服務 Serviços : 提供旅行服務。
 [540] 商標 Marca :



[210] 編號 N.º : N/110604
 [220] 申請日 Data de pedido : 2016/04/01
 [730] 申請人 Requerente : 歐家威
 地址 Endereço : 澳門羅理基博士大馬路第一國際商業中心P1008室
 國籍 Nacionalidade : 中國 Chinesa
 活動 Actividade : 商業 comercial
 [511] 類別 Classe : 43
 [511] 服務 Serviços : 提供食物, 飲料服務。
 [540] 商標 Marca :

LE CLUB

[210] 編號 N.º : N/110605
 [220] 申請日 Data de pedido : 2016/04/01
 [730] 申請人 Requerente : 曜星有限公司
 地址 Endereço : 澳門羅理基博士大馬路第一國際商業中心P1008室
 國籍 Nacionalidade : 根據澳門法例成立 Constituída segundo as leis de Macau
 活動 Actividade : 商業 comercial
 [511] 類別 Classe : 43
 [511] 服務 Serviços : 提供食物和飲料服務。
 [540] 商標 Marca :

LOFT

- [210] 編號 N.º : N/110606
- [220] 申請日 Data de pedido : 2016/04/05
- [730] 申請人 Requerente : 麥奕雲吞麵世家有限公司
 地址 Endereço : 香港中環威靈頓街77號地舖
 國籍 Nacionalidade : 根據香港法例成立 Constituída segundo as leis de H.K.
 活動 Actividade : 商業 comercial
- [511] 類別 Classe : 43
- [511] 服務 Serviços : 提供食物和飲料服務; 臨時住宿; 住所(旅館、供膳寄宿處); 咖啡館; 自助餐館; 餐廳; 快餐館; 酒吧服務; 旅遊房屋出租; 日間托兒所(看孩子); 為動物提供食宿; 烹飪設備出租。
- [540] 商標 Marca :



- [210] 編號 N.º : N/110608
- [220] 申請日 Data de pedido : 2016/04/05
- [730] 申請人 Requerente : DSM IP Assets B.V.
 地址 Endereço : Het Overloon 1, 6411 TE, Heerlen, The Netherlands
 國籍 Nacionalidade : 荷蘭 Holandesa
 活動 Actividade : 商業及工業 comercial e industrial
- [511] 類別 Classe : 5
- [511] 產品 Produtos : Suplementos dietéticos.
- [540] 商標 Marca :



- [591] 商標顏色 Cores de marca : Reivindica verde, amarelo, cinzento e branco tal como representado na figura.

- [210] 編號 N.º : N/110609
- [220] 申請日 Data de pedido : 2016/04/05
- [730] 申請人 Requerente : DSM IP Assets B.V.
 地址 Endereço : Het Overloon 1, 6411 TE, Heerlen, The Netherlands
 國籍 Nacionalidade : 荷蘭 Holandesa
 活動 Actividade : 商業及工業 comercial e industrial
- [511] 類別 Classe : 5
- [511] 產品 Produtos : Suplementos dietéticos.
- [540] 商標 Marca :



- [591] 商標顏色 Cores de marca : Reivindica verde, amarelo, cinzento e branco tal como representado na figura.

- [210] 編號 N.º : N/110612
 [220] 申請日 Data de pedido : 2016/04/05
 [730] 申請人 Requerente : 林柔蒂
 地址 Endereço : 中國台灣407臺中市西屯區台灣大道二段609號
 活動 Actividade : 商業 comercial
 [511] 類別 Classe : 24
 [511] 產品 Produtos : 錦緞; 襯料(紡織品); 布; 縐布(織物); 緞子; 菱形花紋亞麻布; 紡織的彈性布料; 非編織紡織品; 薄紗; 內衣用織物。
 [540] 商標 Marca :

BELLASPOSA

- [210] 編號 N.º : N/110613
 [220] 申請日 Data de pedido : 2016/04/05
 [730] 申請人 Requerente : 林柔蒂
 地址 Endereço : 中國台灣407臺中市西屯區台灣大道二段609號
 活動 Actividade : 商業 comercial
 [511] 類別 Classe : 25
 [511] 產品 Produtos : 婚紗; 腰帶; 帽; 衣領(衣服)披肩; 鞋; 帽子; 頭巾; 連披肩之頭紗; 大衣; 披肩; 面紗(布)。
 [540] 商標 Marca :

BELLASPOSA

- [210] 編號 N.º : N/110614
 [220] 申請日 Data de pedido : 2016/04/05
 [730] 申請人 Requerente : 林柔蒂
 地址 Endereço : 中國台灣407臺中市西屯區台灣大道二段609號
 活動 Actividade : 商業 comercial
 [511] 類別 Classe : 35
 [511] 服務 Serviços : 廣告; 廣告宣傳; 電視廣告; 廣告代理; 計算機網絡上的在線廣告; 藝術家演出的商業管理; 進出口代理; 為促銷目的籌辦時裝表演; 組織商業或廣告展覽; 為零售目的在通訊媒體上展示商品; 替他人推銷。
 [540] 商標 Marca :

BELLASPOSA

- [210] 編號 N.º : N/110615
 [220] 申請日 Data de pedido : 2016/04/05
 [730] 申請人 Requerente : 林柔蒂
 地址 Endereço : 中國台灣407臺中市西屯區台灣大道二段609號
 活動 Actividade : 商業 comercial
 [511] 類別 Classe : 45
 [511] 服務 Serviços : 服裝出租; 交友服務; 晚禮服出租; 占卜; 婚姻介紹; 婚禮計劃和安排服務。

[540] 商標 Marca :

BELLASPOSA

- [210] 編號 N.º : N/110623
 [220] 申請日 Data de pedido : 2016/04/05
 [730] 申請人 Requerente : Dufry AG (Dufry SA) (Dufry Ltd)
 地址 Endereço : Brunngässlein 12, 4052 Basel, Switzerland
 國籍 Nacionalidade : 瑞士 Suíça
 活動 Actividade : 商業及工業 comercial e industrial
 [511] 類別 Classe : 35
 [511] 服務 Serviços : Serviços de lojas de venda a retalho de artigos de oferta e de viagem, bebidas, bebidas alcoólicas, alimentos, perfumes e cosméticos, artigos de tabaco, brinquedos, produtos têxteis, vestuário, artigos electrónicos, artigos de óptica, artigos de moda e acessórios, produtos de tecnologia e roupa e acessórios de moda, joalharia, relógios, brinquedos, bem como aparelhos electrónicos e aparelhos domésticos; a reunião, em benefício de terceiros, de uma variedade de bens (com excepção do transporte), permitindo aos clientes ver e comprar comodamente esses produtos.

[540] 商標 Marca :

THE ATRIUM

- [210] 編號 N.º : N/110628
 [220] 申請日 Data de pedido : 2016/04/05
 [730] 申請人 Requerente : Comptoir Nouveau de la Parfumerie
 地址 Endereço : 23, rue Boissy d'Anglas, 75008 Paris, França
 國籍 Nacionalidade : 法國 Francesa
 活動 Actividade : 商業 comercial
 [511] 類別 Classe : 3
 [511] 產品 Produtos : Perfumes, produtos de perfumaria, água de toilette, água perfumada, água-de-colónia, óleos essenciais para uso pessoal, cosméticos, preparações para maquilhagem, loções cosméticas para o corpo, loções para o cabelo, sabões para fins cosméticos, desodorizantes para uso pessoal, géis de banho, géis de duche, champôs, cremes de beleza para o corpo, dentífricos.

[540] 商標 Marca :

EAU DE RHUBARBE ECARLATE

- [210] 編號 N.º : N/110629
 [220] 申請日 Data de pedido : 2016/04/05
 [730] 申請人 Requerente : Comptoir Nouveau de la Parfumerie
 地址 Endereço : 23, rue Boissy d'Anglas, 75008 Paris, França
 國籍 Nacionalidade : 法國 Francesa
 活動 Actividade : 商業 comercial
 [511] 類別 Classe : 3
 [511] 產品 Produtos : Perfumes, produtos de perfumaria, água de toilette, água perfumada, água-de-colónia, óleos essenciais para uso pessoal, cosméticos, preparações para maquilhagem, loções cosmé-

ticas para o corpo, loções para o cabelo, sabões para fins cosméticos, desodorizantes para uso pessoal, géis de banho, géis de duche, champôs, cremes de beleza para o corpo, dentífricos.

[540] 商標 Marca :

EAU DE NÉROLI DORÉ

[210] 編號 N.º : N/110634
 [220] 申請日 Data de pedido : 2016/04/05
 [730] 申請人 Requerente : 澳創潔廢料處理有限公司
 地址 Endereço : Rua de Má Káu Séak, no 191, Edifício Kuong Wa Bloco 3, r/c D, Macau
 國籍 Nacionalidade : 根據澳門法例成立 Constituída segundo as leis de Macau
 活動 Actividade : 商業 comercial
 [511] 類別 Classe : 40
 [511] 服務 Serviços : 廢料處理。
 [540] 商標 Marca :



[591] 商標顏色 Cores de marca : Pantone 藍色 : 2119C · 紅色 : 186C (如圖所示)。

[210] 編號 N.º : N/110638
 [220] 申請日 Data de pedido : 2016/04/05
 [730] 申請人 Requerente : King.Com Limited
 地址 Endereço : Aragon House Business Centre, 4th Floor, Dragonara Road, St. Julians STJ 3140, MALTA
 國籍 Nacionalidade : 馬耳他 Maltesa
 活動 Actividade : 商業及工業 comercial e industrial
 [511] 類別 Classe : 9
 [511] 產品 Produtos : Aparelhos e instrumentos científicos, náuticos, agrimensores, fotográficos, cinematográficos, ópticos, de peso, de medida, de sinalização, de controlo, salva-vidas e de ensino; aparelhos e instrumentos para condução, comutação, transformação, acumulação, regulação ou controlo de electricidade; aparelhos para registo, transmissão ou reprodução de som ou imagens; suportes de registo magnético, discos para gravação; discos compactos, DVDs e outros meios de gravação digital; mecanismos para aparelhos operados com moedas; caixas registadoras, máquinas de calcular, equipamento para processamento de dados, computadores; software informático; extintores de incêndio; dados gravados electronicamente (descarregáveis); informação tecnológica e equipamento audiovisual; magnetos, magnetizadores e desmagnetizadores; dispositivos ópticos, dispositivos para aumentar o rendimento e correctores; dispositivos de segurança, para segurança e de sinalização; equipamento de mergulho; dispositivos de navegação, dispositivos de rastreamento e localização por geo-posicionamento por satélite (GPS); mapas electrónicas descarregáveis; instrumentos de medida, detenção e monitorização, indicadores e controladores; aparelhos educativos e simuladores; jogos de computador (software informático); software informático para jogos de computador; software informático de entretenimento para jogos de computador; software informático descarregáveis; jogos electrónicos descarregáveis; software informático de jogos de computador; programas de jogos de computador multimédia interactiva; software

informático de jogos para uso em telemóveis, tablets e outros dispositivos electrónicos móveis; software informático de jogos descarregáveis em telemóveis, tablets e outros dispositivos electrónicos móveis; software informático para uso em telemóveis, tablets e outros dispositivos electrónicos móveis; aplicativos relacionados com jogos de computadores; estojos e capas para telemóveis, computadores tablets, computadores portáteis e notebooks, leitores de média portátil, câmaras fotográficas e outros equipamentos fotográficos; malas para computador portátil; cordões (correias) para telemóveis; óculos; óculos; óculos de verão; óculos de sol; capas para telemóveis; rádios com alarmes incorporados.

[540] 商標 Marca

: **SHUFFLE CATS**

[300] 優先權 Prioridade

日期Data	編號N.º	國家/地區País/Território
2016/01/27	015042278	歐洲聯盟 União Europeia

[210] 編號 N.º

: N/110639

[220] 申請日 Data de pedido

: 2016/04/05

[730] 申請人 Requerente

: King.Com Limited

地址 Endereço

: Aragon House Business Centre, 4th Floor, Dragonara Road, St. Julians STJ 3140, MALTA

國籍 Nacionalidade

: 馬耳他 Maltesa

活動 Actividade

: 商業及工業 comercial e industrial

[511] 類別 Classe

: 41

[511] 服務 Serviços

: Educação; prestação de formação; entretenimento; actividades desportivas; serviços de publicação e reportagem; tradução e interpretação; serviços de jogos electrónicos, incluindo a provisão de jogos de computador on-line, em redes sociais, ou através de uma rede global de computador; provisão de jogos electrónicos para uso em telemóveis, tablets e outros dispositivos electrónicos móveis; provisão de suporte/aperfeiçoamento relacionados com computadores e jogos electrónicos; provisão de jogos electrónicos para descarregamento em telemóveis, tablets e outros dispositivos electrónicos móveis; provisão de jogos electrónicos singulares interactivos e para jogadores múltiplos através da internet, redes electrónicas de comunicação ou através duma rede informática global; publicação de software de jogos para computador, jogos electrónicos e software de jogos de vídeo.

[540] 商標 Marca

: **SHUFFLE CATS**

[300] 優先權 Prioridade

日期Data	編號N.º	國家/地區País/Território
2016/01/27	015042278	歐洲聯盟 União Europeia

[210] 編號 N.º

: N/110640

[220] 申請日 Data de pedido

: 2016/04/05

[730] 申請人 Requerente

: Oversea-Chinese Banking Corporation Limited

地址 Endereço

: 63 Chulia Street, #10-00, Singapore 049514

國籍 Nacionalidade

: 新加坡 Singapuriana

活動 Actividade

: 商業及工業 comercial e industrial

[511] 類別 Classe

: 36

[511] 服務 Serviços

: Serviços bancários; serviços financeiros; serviços de cartão de débito e débito; serviços de cartão de crédito e crédito; serviços de cartão de desconto; serviços financeiros relacio-

nados com poupanças; fornecimento de planos de poupanças de investimento; serviços de conta poupança; serviços de poupança bancários; administração de fundos; aconselhamento financeiro relacionados com fundos; gestão de fiduciários; serviços de fiduciários; serviço de assessoria, consultoria e informação relacionados com todos os supra mencionados serviços; seguros, assuntos monetários; assuntos imobiliários; fornecimento de informação e serviços financeiros, bancários e investimento via uma rede informática global ou via na Internet; divisas estrangeiras; fundos de investimento; tributação e avaliações fiscais; câmbio; análises financeiras; avaliações financeiras; empréstimos (financiamento) e provisão de empréstimos de facilidades de ordens de pagamento; empréstimos a prestações; empréstimos com garantias; serviços de hipoteca; serviços de gestão para transacções relacionado com empréstimos; serviços de fideicomissos e gestão de controlo de investimentos; serviços de custódia de acções e quotas; serviços de controlo de valores; investimentos de capital; compensação financeira; câmara de compensação financeira; organização de colectas; agências de crédito; garantias; emissão de cheques de viagem; serviços de cartões bancários; corretagem; serviços de caução; corretagem; financiamento para compra com locação; serviços de cofres; depósitos de valores; serviços de bancários de acções; serviços financeiros de investimentos fiduciários e das sociedades gestoras; serviços de fundos de investimento e serviços de fundos de reforma; bancários electrónicos; investimento com meios electrónicos; gestão financeira de fundos de investimento e de fundos de reforma; gestão financeira de sociedades; cotações da bolsa de valores; emissão de cartões de crédito e emissão de moedas comemorativas; investigações financeiras; investigações de acções; consultoria financeira; patrocínio financeiro; fundos mútuos; financiamento de vendas a prestações; agências na compra e venda de quotas, títulos, acções e outros documentos valiosos; cotações dos preços da bolsa de valores; serviços de aluguer de imobiliária; agência imobiliária; avaliação imobiliária; gestão imobiliária; informação financeira; gestão financeira; transferências electrónicas de fundos; cobrança de rendas.

[540] 商標 Marca :



[591] 商標顏色 Cores de marca : Vermelho, preto e branco.

-
- [210] 編號 N.º : N/110641
 [220] 申請日 Data de pedido : 2016/04/05
 [730] 申請人 Requerente : Oversea-Chinese Banking Corporation Limited
 地址 Endereço : 63 Chulia Street, #10-00, Singapore 049514
 國籍 Nacionalidade : 新加坡 Singapuriana
 活動 Actividade : 商業及工業 comercial e industrial
 [511] 類別 Classe : 36
 [511] 服務 Serviços : Serviços bancários; serviços financeiros; serviços de cartão de débito e débito; serviços de cartão de crédito e crédito; serviços de cartão de desconto; serviços financeiros relacionados com poupanças; fornecimento de planos de poupanças de investimento; serviços de conta poupança; serviços de poupança bancários; administração de fundos; aconselhamento financeiro relacionados com fundos; gestão de fiduciários; serviços de fiduciários; serviço de assessoria, consultoria e informação relacionados com todos os supra mencionados serviços; seguros, assuntos monetários; assuntos imobiliários; fornecimento de informação e serviços financeiros, bancários e investimento via uma rede informática global ou via na Internet; divisas estrangeiras; fundos de investimento; tributação e avaliações fiscais;

câmbio; análises financeiras; avaliações financeiras; empréstimos (financiamento) e provisão de empréstimos de facilidades de ordens de pagamento; empréstimos a prestações; empréstimos com garantias; serviços de hipoteca; serviços de gestão para transacções relacionado com empréstimos; serviços de fideicomissos e gestão de controlo de investimentos; serviços de custódia de acções e quotas; serviços de controlo de valores; investimentos de capital; compensação financeira; câmara de compensação financeira; organização de colectas; agências de crédito; garantias; emissão de cheques de viagem; serviços de cartões bancários; corretagem; serviços de caução; corretagem; financiamento para compra com locação; serviços de cofres; depósitos de valores; serviços de bancários de acções; serviços financeiros de investimentos fiduciários e das sociedades gestoras; serviços de fundos de investimento e serviços de fundos de reforma; bancários electrónicos; investimento com meios electrónicos; gestão financeira de fundos de investimento e de fundos de reforma; gestão financeira de sociedades; cotações da bolsa de valores; emissão de cartões de crédito e emissão de moedas comemorativas; investigações financeiras; investigações de acções; consultoria financeira; patrocínio financeiro; fundos mútuos; financiamento de vendas a prestações; agências na compra e venda de quotas, títulos, acções e outros documentos valiosos; cotações dos preços da bolsa de valores; serviços de aluguer de imobiliária; agência imobiliária; avaliação imobiliária; gestão imobiliária; informação financeira; gestão financeira; transferências electrónicas de fundos; cobrança de rendas.

[540] 商標 Marca :



- [210] 編號 N.º : N/110642
- [220] 申請日 Data de pedido : 2016/04/05
- [730] 申請人 Requerente : Oversea-Chinese Banking Corporation Limited
 地址 Endereço : 63 Chulia Street, #10-00, Singapore 049514
 國籍 Nacionalidade : 新加坡 Singapuriana
 活動 Actividade : 商業及工業 comercial e industrial
- [511] 類別 Classe : 36
- [511] 服務 Serviços : Serviços bancários; serviços financeiros; serviços de cartão de débito e débito; serviços de cartão de crédito e crédito; serviços de cartão de desconto; serviços financeiros relacionados com poupanças; fornecimento de planos de poupanças de investimento; serviços de conta poupança; serviços de poupança bancários; administração de fundos; aconselhamento financeiro relacionados com fundos; gestão de fiduciários; serviços de fiduciários; serviço de assessoria, consultoria e informação relacionados com todos os supra mencionados serviços; seguros, assuntos monetários; assuntos imobiliários; fornecimento de informação e serviços financeiros, bancários e investimento via uma rede informática global ou via na Internet; divisas estrangeiras; fundos de investimento; tributação e avaliações fiscais; câmbio; análises financeiras; avaliações financeiras; empréstimos (financiamento) e provisão de empréstimos de facilidades de ordens de pagamento; empréstimos a prestações; empréstimos com garantias; serviços de hipoteca; serviços de gestão para transacções relacionado com empréstimos; serviços de fideicomissos e gestão de controlo de investimentos; serviços de custódia de acções e quotas; serviços de controlo de valores; investimentos de capital; compensação financeira; câmara de compensação financeira; organização de colectas; agências de crédito; garantias; emissão de cheques de viagem; serviços de cartões bancários; corretagem; serviços de caução; corretagem; financiamento para compra com

locação; serviços de cofres; depósitos de valores; serviços de bancários de acções; serviços financeiros de investimentos fiduciários e das sociedades gestoras; serviços de fundos de investimento e serviços de fundos de reforma; bancários electrónicos; investimento com meios electrónicos; gestão financeira de fundos de investimento e de fundos de reforma; gestão financeira de sociedades; cotações da bolsa de valores; emissão de cartões de crédito e emissão de moedas comemorativas; investigações financeiras; investigações de acções; consultoria financeira; patrocínio financeiro; fundos mútuos; financiamento de vendas a prestações; agências na compra e venda de quotas, títulos, acções e outros documentos valiosos; cotações dos preços da bolsa de valores; serviços de aluguer de imobiliária; agência imobiliária; avaliação imobiliária; gestão imobiliária; informação financeira; gestão financeira; transferências electrónicas de fundos; cobrança de rendas.

[540] 商標 Marca :



- [210] 編號 N.º : N/110643
- [220] 申請日 Data de pedido : 2016/04/05
- [730] 申請人 Requerente : Oversea-Chinese Banking Corporation Limited
 地址 Endereço : 63 Chulia Street, #10-00, Singapore 049514
 國籍 Nacionalidade : 新加坡 Singapuriana
 活動 Actividade : 商業及工業 comercial e industrial
- [511] 類別 Classe : 36
- [511] 服務 Serviços : Serviços bancários; serviços financeiros; serviços de cartão de débito e crédito; serviços de cartão de crédito e crédito; serviços de cartão de desconto; serviços financeiros relacionados com poupanças; fornecimento de planos de poupanças de investimento; serviços de conta poupança; serviços de poupança bancários; administração de fundos; aconselhamento financeiro relacionados com fundos; gestão de fiduciários; serviços de fiduciários; serviço de assessoria, consultoria e informação relacionados com todos os supra mencionados serviços; seguros, assuntos monetários; assuntos imobiliários; fornecimento de informação e serviços financeiros, bancários e investimento via uma rede informática global ou via na Internet; divisas estrangeiras; fundos de investimento; tributação e avaliações fiscais; câmbio; análises financeiras; avaliações financeiras; empréstimos (financiamento) e provisão de empréstimos de facilidades de ordens de pagamento; empréstimos a prestações; empréstimos com garantias; serviços de hipoteca; serviços de gestão para transacções relacionado com empréstimos; serviços de fideicomissos e gestão de controlo de investimentos; serviços de custódia de acções e quotas; serviços de controlo de valores; investimentos de capital; compensação financeira; câmara de compensação financeira; organização de colectas; agências de crédito; garantias; emissão de cheques de viagem; serviços de cartões bancários; corretagem; serviços de caução; corretagem; financiamento para compra com locação; serviços de cofres; depósitos de valores; serviços de bancários de acções; serviços financeiros de investimentos fiduciários e das sociedades gestoras; serviços de fundos de investimento e serviços de fundos de reforma; bancários electrónicos; investimento com meios electrónicos; gestão financeira de fundos de investimento e de fundos de reforma; gestão financeira de sociedades; cotações da bolsa de valores; emissão de cartões de crédito e emissão de moedas comemorativas; investigações financeiras; investigações de acções; consultoria financeira; patrocínio financeiro; fundos mútuos; financiamento de vendas a prestações; agências na compra e venda de quotas, títulos, acções e outros documentos valiosos; cotações dos preços da bolsa de valores; serviços de aluguer de imobiliária; agência

imobiliária; avaliação imobiliária; gestão imobiliária; informação financeira; gestão financeira; transferências electrónicas de fundos; cobrança de rendas.

[540] 商標 Marca :



[591] 商標顏色 Cores de marca : Vermelho, preto e branco.

[210] 編號 N.º : N/110646

[220] 申請日 Data de pedido : 2016/04/05

[730] 申請人 Requerente : Bovet Fleurier SA

地址 Endereço : Avenue Daniel Jeanrichard, 2114 Fleurier, Switzerland

國籍 Nacionalidade : 瑞士 Suíça

活動 Actividade : 商業及工業 comercial e industrial

[511] 類別 Classe : 14

[511] 產品 Produtos : Artigos de joalharia, jóias, pedras preciosas; relojoaria e instrumentos cronométricos; todos os produtos atrás citados da Suíça.

[540] 商標 Marca :

BOVET, More than SWISS MADE, SWISS HANDCRAFTED

[300] 優先權 Prioridade :

日期 Data	編號 N.º	國家/地區 País/Território
2015/11/03	63733/2015	瑞士 Suíça

[210] 編號 N.º : N/110648

[220] 申請日 Data de pedido : 2016/04/06

[730] 申請人 Requerente : 邱梓桑

地址 Endereço : 中國廣東省深圳市龍崗區中信高爾夫別墅區天籟山莊5棟

國籍 Nacionalidade : 中國 Chinesa

活動 Actividade : 商業 comercial

[511] 類別 Classe : 14

[511] 產品 Produtos : 未加工或半加工貴重金屬; 未加工的金或金箔; 鉑(金屬); 貴重金屬合金; 首飾盒; 銀飾品; 手鐲(首飾); 小飾物(首飾); 項鍊(首飾); 金剛石; 珠寶首飾; 裝飾品(首飾); 珍珠(珠寶); 寶石; 貴重金屬塑像; 人造珠寶(服裝用珠寶); 戒指(首飾); 貴重金屬藝術品; 耳環; 貴重金屬徽章; 翡翠; 玉雕; 銀制工藝品; 玉雕首飾; 角、骨、牙、介首飾; 鐘; 手錶; 鐘錶盒; 電子萬年檯曆。

[540] 商標 Marca :



[210] 編號 N.º : N/110649

[220] 申請日 Data de pedido : 2016/04/06

[730] 申請人 Requerente : 邱梓桑

地址 Endereço : 中國廣東省深圳市龍崗區中信高爾夫別墅區天籟山莊5棟

國籍 Nacionalidade : 中國 Chinesa

- 活動 Actividade : 商業 comercial
- [511] 類別 Classe : 35
- [511] 服務 Serviços : 廣告;廣告策劃;組織商業或廣告交易會;進出口代理;推銷(替他人);人事管理諮詢;營業場所搬遷服務;計算機數據庫信息系統化;會計;自動售貨機出租;特許經營的商業管理。
- [540] 商標 Marca :



- [210] 編號 N.º : N/110650
- [220] 申請日 Data de pedido : 2016/04/06
- [730] 申請人 Requerente : 邱梓桑
- 地址 Endereço : 中國廣東省深圳市龍崗區中信高爾夫別墅區天籟山莊5棟
- 國籍 Nacionalidade : 中國 China
- 活動 Actividade : 商業 comercial
- [511] 類別 Classe : 14
- [511] 產品 Produtos : 未加工或半加工貴重金屬;未加工的金或金箔;鉑(金屬);貴重金屬合金;首飾盒;銀飾品;手鐲(首飾);小飾物(首飾);項鍊(首飾);金剛石;珠寶首飾;裝飾品(首飾);珍珠(珠寶);寶石;貴重金屬塑像;人造珠寶(服裝用珠寶);戒指(首飾);貴重金屬藝術品;耳環;貴重金屬徽章;翡翠;玉雕;銀製工藝品;玉雕首飾;角、骨、牙、介首飾;鐘;手錶;鐘錶盒;電子萬年檯曆。
- [540] 商標 Marca :



- [210] 編號 N.º : N/110651
- [220] 申請日 Data de pedido : 2016/04/06
- [730] 申請人 Requerente : 邱梓桑
- 地址 Endereço : 中國廣東省深圳市龍崗區中信高爾夫別墅區天籟山莊5棟
- 國籍 Nacionalidade : 中國 China
- 活動 Actividade : 商業 comercial
- [511] 類別 Classe : 35
- [511] 服務 Serviços : 廣告;廣告策劃;組織商業或廣告交易會;進出口代理;推銷(替他人);人事管理諮詢;營業場所搬遷服務;計算機數據庫信息系統化;會計;自動售貨機出租;特許經營的商業管理。
- [540] 商標 Marca :



- [210] 編號 N.º : N/110652
- [220] 申請日 Data de pedido : 2016/04/06
- [730] 申請人 Requerente : 邱梓桑
地址 Endereço : 中國廣東省深圳市龍崗區中信高爾夫別墅區天籟山莊5棟
國籍 Nacionalidade : 中國 Chinesa
活動 Actividade : 商業 comercial
- [511] 類別 Classe : 14
- [511] 產品 Produtos : 未加工或半加工貴重金屬;未加工的金或金箔;鉑(金屬);貴重金屬合金;首飾盒;銀飾品;手鐲(首飾);小飾物(首飾);項鍊(首飾);金剛石;珠寶首飾;裝飾品(首飾);珍珠(珠寶);寶石;貴重金屬塑像;人造珠寶(服裝用珠寶);戒指(首飾);貴重金屬藝術品;耳環;貴重金屬徽章;翡翠;玉雕;銀製工藝品;玉雕首飾;角、骨、牙、介首飾;鐘;手錶;鐘錶盒;電子萬年檯曆。
- [540] 商標 Marca :



- [210] 編號 N.º : N/110653
- [220] 申請日 Data de pedido : 2016/04/06
- [730] 申請人 Requerente : 邱梓桑
地址 Endereço : 中國廣東省深圳市龍崗區中信高爾夫別墅區天籟山莊5棟
國籍 Nacionalidade : 中國 Chinesa
活動 Actividade : 商業 comercial
- [511] 類別 Classe : 35
- [511] 服務 Serviços : 廣告;廣告策劃;組織商業或廣告交易會;進出口代理;推銷(替他人);人事管理諮詢;營業場所搬遷服務;計算機數據庫信息系統化;會計;自動售貨機出租;特許經營的商業管理。
- [540] 商標 Marca :



- [210] 編號 N.º : N/110654
- [220] 申請日 Data de pedido : 2016/04/06
- [730] 申請人 Requerente : 邱梓桑
地址 Endereço : 中國廣東省深圳市龍崗區中信高爾夫別墅區天籟山莊5棟
國籍 Nacionalidade : 中國 Chinesa
活動 Actividade : 商業 comercial
- [511] 類別 Classe : 14
- [511] 產品 Produtos : 未加工或半加工貴重金屬;未加工的金或金箔;鉑(金屬);貴重金屬合金;首飾盒;銀飾品;手鐲(首飾);小飾物(首飾);項鍊(首飾);金剛石;珠寶首飾;裝飾品(首飾);珍珠(珠寶);寶石;貴重金屬塑像;人造珠寶(服裝用珠寶);戒指(首飾);貴重金屬藝術品;耳環;貴重金屬徽章;翡翠;玉雕;銀製工藝品;玉雕首飾;角、骨、牙、介首飾;鐘;手錶;鐘錶盒;電子萬年檯曆。

[540] 商標 Marca :



[210] 編號 N.º : N/110655
 [220] 申請日 Data de pedido : 2016/04/06
 [730] 申請人 Requerente : 邱梓桑
 地址 Endereço : 中國廣東省深圳市龍崗區中信高爾夫別墅區天籟山莊5棟
 國籍 Nacionalidade : 中國 Chinesa
 活動 Actividade : 商業 comercial
 [511] 類別 Classe : 35
 [511] 服務 Serviços : 廣告; 廣告策劃; 組織商業或廣告交易會; 進出口代理; 推銷 (替他人); 人事管理諮詢; 營業場所搬遷服務; 計算機數據庫信息系統化; 會計; 自動售貨機出租; 特許經營的商業管理。
 [540] 商標 Marca :



[210] 編號 N.º : N/110656
 [220] 申請日 Data de pedido : 2016/04/06
 [730] 申請人 Requerente : 邱梓桑
 地址 Endereço : 中國廣東省深圳市龍崗區中信高爾夫別墅區天籟山莊5棟
 國籍 Nacionalidade : 中國 Chinesa
 活動 Actividade : 商業 comercial
 [511] 類別 Classe : 14
 [511] 產品 Produtos : 未加工或半加工貴重金屬; 未加工的金或金箔; 鉑 (金屬); 貴重金屬合金; 首飾盒; 銀飾品; 手鐲 (首飾); 小飾物 (首飾); 項鍊 (首飾); 金剛石; 珠寶首飾; 裝飾品 (首飾); 珍珠 (珠寶); 寶石; 貴重金屬塑像; 人造珠寶 (服裝用珠寶); 戒指 (首飾); 貴重金屬藝術品; 耳環; 貴重金屬徽章; 翡翠; 玉雕; 銀製工藝品; 玉雕首飾; 角、骨、牙、介首飾; 鐘; 手錶; 鐘錶盒; 電子萬年檯曆。
 [540] 商標 Marca :



[210] 編號 N.º : N/110657
 [220] 申請日 Data de pedido : 2016/04/06
 [730] 申請人 Requerente : 邱梓桑
 地址 Endereço : 中國廣東省深圳市龍崗區中信高爾夫別墅區天籟山莊5棟
 國籍 Nacionalidade : 中國 Chinesa
 活動 Actividade : 商業 comercial

- [511] 類別 Classe : 35
 [511] 服務 Serviços : 廣告;廣告策劃;組織商業或廣告交易會;進出口代理;推銷(替他人);人事管理諮詢;營業場所搬遷服務;計算機數據庫信息系統化;會計;自動售貨機出租;特許經營的商業管理。
 [540] 商標 Marca :



- [210] 編號 N.º : N/110658
 [220] 申請日 Data de pedido : 2016/04/06
 [730] 申請人 Requerente : 林曼曼
 地址 Endereço : 中國廣東省汕頭市金平區東厦路32號1座703房
 國籍 Nacionalidade : 中國 Chinesa
 活動 Actividade : 商業 comercial
 [511] 類別 Classe : 3
 [511] 產品 Produtos : 洗髮液;清潔製劑;擦亮用劑;香精油;化妝品;香;動物用化妝品;化妝洗液;洗澡用化妝品;梳妝用品。
 [540] 商標 Marca :

ANMYNA
 安米娜

- [210] 編號 N.º : N/110659
 [220] 申請日 Data de pedido : 2016/04/06
 [730] 申請人 Requerente : 廣州賞品奢香品牌管理有限公司
 地址 Endereço : 中國廣州市天河區珠江東路16號2501房之自編02B、03
 國籍 Nacionalidade : 中國 Chinesa
 活動 Actividade : 商業 comercial
 [511] 類別 Classe : 3
 [511] 產品 Produtos : 香水;帶香味的水;洗面奶;玫瑰油;肥皂;香皂;浴液;潔膚乳液;洗髮液;非醫用沐浴鹽;香精油;芳香劑(香精油);熏衣草香水;護膚用化妝劑;非醫用香膏;個人用除臭劑;化妝品;熏香製劑(香料);寵物用香波;空氣芳香劑;盥洗室用洗滌乳劑。
 [540] 商標 Marca :

Aimér Leurre

- [210] 編號 N.º : N/110660
 [220] 申請日 Data de pedido : 2016/04/06
 [730] 申請人 Requerente : 廣東都市麗人實業有限公司
 COSMO LADY GUANGDONG HOLDINGS LIMITED
 地址 Endereço : 中國東莞市鳳崗鎮鳳德嶺村獅石厦山塘尾
 Tangwei, Shishixia Hill, Fengdeling Village, Fenggang Town, Dongguan, Guangdong
 523690, China
 國籍 Nacionalidade : 中國 Chinesa

- 活動 Actividade : 商業 comercial
 [511] 類別 Classe : 25
 [511] 產品 Produtos : 服裝; 鞋; 帽; 襪; 手套 (服裝); 童裝; 內衣; 內褲; 乳罩; 緊身胸衣 (內衣); 睡衣褲; 胸罩襯墊 (胸襯、胸墊); 睡衣; 女式無袖胸衣; 背心; 海濱浴場用衣; 游泳衣; 打底褲; 保暖內衣。
 [540] 商標 Marca :



- [210] 編號 N.º : N/110661
 [220] 申請日 Data de pedido : 2016/04/06
 [730] 申請人 Requerente : 廣東都市麗人實業有限公司
 COSMO LADY GUANGDONG HOLDINGS LIMITED
 地址 Endereço : 中國東莞市鳳崗鎮鳳德嶺村獅石廈山塘尾
 Tangwei, Shishixia Hill, Fengdeling Village, Fenggang Town, Dongguan, Guangdong
 523690, China
 國籍 Nacionalidade : 中國 Chinesa
 活動 Actividade : 商業 comercial
 [511] 類別 Classe : 35
 [511] 服務 Serviços : 內衣零售店; 商業管理和組織諮詢; 替他人推銷; 替他人採購 (替其他企業購買商品或服務); 人事管理諮詢; 自動售貨機出租; 廣告; 商業經營; 商業管理; 辦公事務。
 [540] 商標 Marca :



- [210] 編號 N.º : N/110662
 [220] 申請日 Data de pedido : 2016/04/06
 [730] 申請人 Requerente : 廣東都市麗人實業有限公司
 COSMO LADY GUANGDONG HOLDINGS LIMITED
 地址 Endereço : 中國東莞市鳳崗鎮鳳德嶺村獅石廈山塘尾
 Tangwei, Shishixia Hill, Fengdeling Village, Fenggang Town, Dongguan, Guangdong
 523690, China
 國籍 Nacionalidade : 中國 Chinesa
 活動 Actividade : 商業 comercial
 [511] 類別 Classe : 25
 [511] 產品 Produtos : 服裝; 鞋; 帽; 襪; 手套 (服裝); 童裝; 內衣; 內褲; 乳罩; 緊身胸衣 (內衣); 睡衣褲; 胸罩襯墊 (胸襯、胸墊); 睡衣; 女式無袖胸衣; 背心; 海濱浴場用衣; 游泳衣; 打底褲; 保暖內衣。
 [540] 商標 Marca :



- [210] 編號 N.º : N/110663
- [220] 申請日 Data de pedido : 2016/04/06
- [730] 申請人 Requerente : 廣東都市麗人實業有限公司
COSMO LADY GUANGDONG HOLDINGS LIMITED
- 地址 Endereço : 中國東莞市鳳崗鎮鳳德嶺村獅石廈山塘尾
Tangwei, Shishixia Hill, Fengdeling Village, Fenggang Town, Dongguan, Guangdong
523690, China
- 國籍 Nacionalidade : 中國 Chinesa
- 活動 Actividade : 商業 comercial
- [511] 類別 Classe : 35
- [511] 服務 Serviços : 內衣零售店; 商業管理和組織諮詢; 替他人推銷; 替他人採購 (替其他企業購買商品或服務); 人事管理諮詢; 自動售貨機出租; 廣告; 商業經營; 商業管理; 辦公事務。
- [540] 商標 Marca :



- [210] 編號 N.º : N/110664
- [220] 申請日 Data de pedido : 2016/04/06
- [730] 申請人 Requerente : 邱梓桑
- 地址 Endereço : 中國廣東省深圳市龍崗區中信高爾夫別墅區天籟山莊5棟
- 國籍 Nacionalidade : 中國 Chinesa
- 活動 Actividade : 商業 comercial
- [511] 類別 Classe : 14
- [511] 產品 Produtos : 未加工或半加工貴重金屬; 未加工的金或金箔; 鉑 (金屬); 貴重金屬合金; 首飾盒; 銀飾品; 手鐲 (首飾); 小飾物 (首飾); 項鍊 (首飾); 金剛石; 珠寶首飾; 裝飾品 (首飾); 珍珠 (珠寶); 寶石; 貴重金屬塑像; 人造珠寶 (服裝用珠寶); 戒指 (首飾); 貴重金屬藝術品; 耳環; 貴重金屬徽章; 翡翠; 玉雕; 銀製工藝品; 玉雕首飾; 角、骨、牙、介首飾; 鐘; 手錶; 鐘錶盒; 電子萬年檯曆。
- [540] 商標 Marca :



- [210] 編號 N.º : N/110665
- [220] 申請日 Data de pedido : 2016/04/06
- [730] 申請人 Requerente : 邱梓桑
- 地址 Endereço : 中國廣東省深圳市龍崗區中信高爾夫別墅區天籟山莊5棟
- 國籍 Nacionalidade : 中國 Chinesa
- 活動 Actividade : 商業 comercial
- [511] 類別 Classe : 35
- [511] 服務 Serviços : 廣告; 廣告策劃; 組織商業或廣告交易會; 進出口代理; 推銷 (替他人); 人事管理諮詢; 營業場所搬遷服務; 計算機數據庫信息系統化; 會計; 自動售貨機出租; 特許經營的商業管理。

[540] 商標 Marca :



- [210] 編號 N.º : N/110666
- [220] 申請日 Data de pedido : 2016/04/06
- [730] 申請人 Requerente : Ferrari S.p.A.
 地址 Endereço : Via Emilia Est, 1163 Modena, Itália
 國籍 Nacionalidade : 意大利 Italiana
 活動 Actividade : 商業及工業 comercial e industrial
- [511] 類別 Classe : 9
- [511] 產品 Produtos : Óculos; óculos de sol; óculos reflectores ou anti-encandeamento; óculos protectores para desporto; óculos de natação; estojos para óculos e óculos de sol; lentes de óculos e óculos de sol; armações para óculos e óculos de sol; correntes para óculos e óculos de sol; cordões para óculos e óculos de sol; lentes de contacto; lupas [óptica]; caixas ou estojos adaptadas para lentes de contacto; óculos 3D; caixas ou estojos para binóculos; programas gravados para jogos portáteis com ecrãs de cristal líquido; «software» de jogos electrónicos para dispositivos electrónicos portáteis; «software» de jogos electrónicos para telefones móveis ou telemóveis; «software» de jogos de computador; programas gravados para jogos electrónicos; cartuchos com jogos para uso com aparelhos de jogos electrónicos; cartuchos com jogos de computador; cartuchos com jogos de vídeo; discos para jogos electrónicos; discos de jogos de vídeo; cassetes de jogos de computador; cassetes de jogos de vídeo; manípulos («joysticks») para computadores; carregadores para manípulos («joystick»); cartões de memória para máquinas de jogos de vídeo; ratos para máquinas de jogos de vídeo; simuladores para a direcção e o controlo de veículos; simuladores para treino desportivo; volantes para computadores; auriculares usados para ligação a jogos portáteis; malas e estojos ou bolsas adaptadas ou concebidas com formato para conter computadores; malas adaptadas para computadores portáteis («laptops»); bolsas para computadores portáteis («laptops»); malas e capas protectoras para computadores portáteis («tablets»); almofadas para ratos; telefones celulares móveis ou telemóveis; capas para telefones móveis ou telemóveis; suportes para telefones móveis ou telemóveis; malas e estojos ou bolsas adaptadas ou concebidas com formato para conter telefones móveis ou telemóveis; cordões, fitas, fios, tiras ou correias para telefones móveis ou telemóveis; carregadores de baterias de telefones móveis ou telemóveis para uso em veículos; ratos [periféricos de computador]; apoio de descanso de pulso para uso com computadores; capacetes de protecção; fatos de corrida automóvel à prova de fogo para fins de protecção; visores faciais para protecção contra acidentes, irradiação e fogo; luvas para protecção contra acidentes; balaclavas para protecção contra acidentes, irradiação e fogo; sapatos para protecção contra acidentes, irradiação e fogo; botas para protecção contra acidentes, irradiação e fogo; dispositivos protectores para uso pessoal contra acidentes; vestuário para protecção contra acidentes, irradiação e fogo; vestuário para protecção contra fogo; CD-ROMS com corridas de carros e a história do fabrico do automóvel; DVDs com corridas de carros e a história do fabrico do automóvel; CD-ROMS com carros e automóveis de alta competição; DVDs com carros e automóveis de alta competição; ficheiros de imagens descarregáveis; ficheiros de vídeo descarregáveis; publicações electrónicas descarregáveis; aparelhos de verificação de velocidade para veículos; aparelhos de direcção automática para veículos; indicadores automáticos de baixa pressão nos pneus

de veículos; aparelhos de estabilização de voltagem para veículos; conta-quilómetros para veículos; conjuntos/pacotes «mãos-livres» para telemóveis («kits»); fechaduras eléctricas para veículos; chaves electrónicas para automóveis; unidades de controlo do sistema centralizado de fecho para veículos; aparelho de navegação para veículos [computadores de bordo]; acumuladores electrónicos para veículos; acumuladores eléctricos para veículos; registadores de quilómetros para veículos; rádios para veículos; televisões para carros; aparelhos de controlo remoto; cabos de arranque para motores; termóstatos para veículos; triângulos de sinalização de avaria para veículos; interruptores de desactivação de sacos ou almofada de ar («airbags») para veículos automóveis; imanes; imanes decorativos; cordões, fitas, fios, tiras, correias ou laços especialmente concebidos ou adaptados como suportes para telemóveis, leitores MP3, máquinas fotográficas, máquinas de filmar, máquinas de vídeo; óculos, óculos de sol, cartões codificados magnéticos; malas e bolsas especialmente adaptadas para máquinas fotográficas e equipamento fotográfico; suportes e caixas adaptadas para leitores de discos compactos («CDs»); suportes e caixas adaptadas para leitores de DVDs; suportes e caixas adaptadas para leitores de MP3; conteúdos registados ou gravados; bases de dados electrónicas; conteúdos audiovisuais («media»); «software»; sistemas operativos de computador; tecnologia informática e equipamento audiovisual; equipamento de comunicação; redes de comunicação por computadores e equipamentos de dados de comunicação; equipamentos de transmissão; antenas; dispositivos de armazenamento de memória; fotocopiadoras; «scanners» de imagem; impressoras; equipamento de processamento de dados e acessórios [eléctricos e mecânicos]; distribuidores de bilhetes; terminais de pagamento electrónico, distribuição de dinheiro e dispositivos de triagem; mecanismos de pré-pagamento; periféricos de computador; «hardware» de computador; componentes, peças e acessórios de computador; dispositivos áudio / visual e fotográficos; dispositivos de áudio e receptores de rádio; dispositivos de exposição, receptores de televisão e aparelhos de cinema e vídeo; dispositivos de captação e desenvolvimento de imagem; cabos de sinal para «IT», «AV» e telecomunicações; magnetizantes e desmagnetizantes; dispositivos para tratamento que utilizam electricidade; aparelhos, instrumentos e cabos de electricidade; aparelhos e instrumentos para a acumulação e armazenamento de electricidade; fotovoltaicos; componentes eléctricos e electrónicos; cabos e fios eléctricos; circuitos eléctricos e placas de circuito eléctricos; dispositivos ópticos, intensificadores de imagem e correctores; intensificadores ópticos; lasers, excepto para uso medicinal; dispositivos de salvaguarda, de segurança, de protecção e de sinalização; alarmes e equipamentos de alerta; dispositivos de controlo de acesso; equipamento de mergulho; dispositivos de navegação, orientação, acompanhamento, alvo e concepção de mapas; instrumentos de monitorização; sensores e detectores; instrumentos de medição, de contagem, de alinhamento e de calibragem; registadores e gravadores de dados; simuladores de instrumentação; aparelhos de monitorização, eléctricos; aparelhos e instrumentos científicos, náuticos, geodésicos, fotográficos, cinematográficos, ópticos, de pesagem, de medida, de sinalização, de controlo (inspecção), de socorro (salvamento) e de ensino; aparelhos e instrumentos para a condução, distribuição, transformação, acumulação, regulação ou controlo da corrente eléctrica; aparelhos para o registo, a transmissão ou a reprodução do som ou de imagens; suportes de registo magnético, discos acústicos; discos compactos, DVDs e outros meios de registo ou gravação digital; mecanismos para aparelhos de pré-pagamento; caixas registadoras, máquinas de calcular, equipamentos para o tratamento da informação e computadores; «software» de computador; extintores de incêndio.

[540] 商標 Marca

:

F12 tdf

[300] 優先權 Prioridade	:	日期Data	編號N.º	國家/地區País/Território
		2015/10/13	302015000061034	意大利 Itália

- [210] 編號 N.º : N/110667
- [220] 申請日 Data de pedido : 2016/04/06
- [730] 申請人 Requerente : Ferrari S.p.A.
 地址 Endereço : Via Emilia Est, 1163 Modena, Itália
 國籍 Nacionalidade : 意大利 Italiana
 活動 Actividade : 商業及工業 comercial e industrial
- [511] 類別 Classe : 12
- [511] 產品 Produtos : Automóveis; carros; carros de corrida; carros desportivos; peças estruturais para automóveis, carros de corrida, carros desportivos, veículos terrestres, aéreos e náuticos; peças sobressalentes e acessórios para automóveis, carros de corrida, carros desportivos, veículos terrestres, aéreos e náuticos; motores, eléctricos, para veículos terrestres; motores para veículos terrestres; assentos de veículos; capas para assentos de veículos; coberturas para veículos (com formato); capas para volantes de veículos; capas para compartimentos de bagagem (partes de automóveis); estofos para veículos; persianas ou estores adaptados para automóveis; apoios de cabeça para assentos de veículos; apoios de braços para assentos de veículos; suportes para transporte de esquis para carros; isqueiros de charuto para automóveis; remendos de borracha adesiva para reparação de câmaras-de-ar; equipamentos para reparação de câmaras-de-ar; suportes de bagagens ou porta-bagagens para veículos; indicadores e sinalizadores de direcção para veículos; almofadas para assentos de veículos; pneus pneumáticos; revestimentos para pneus pneumáticos [pneus]; reboques [veículos]; bicicletas, suas peças e acessórios, incluídos na classe 12; velocípedes, suas peças e acessórios, incluídos na classe 12; triciclos, suas peças e acessórios, incluídos na classe 12; trenós de pé; cintos de segurança para assentos de veículos; correias ou arnês de segurança para assentos de veículos; sacos ou almofada de ar («airbags») [dispositivos de segurança para automóveis]; dispositivos antiderrapantes para pneus de veículos; assentos de segurança para crianças, para veículos; dispositivos contra roubo para veículos; carrinhos de bebé (assentos de bebé); capas para carrinhos de bebé; cadeiras ou carrinhos de empurrar de bebé; capa para carrinho de bebé; carrinhos de bebé articulados; capas ou protectores para carrinhos de bebé articulados; pára-quedas; carrinhos de mão de duas rodas transportar bagagem ou sacos; ascensores de montanha ou telesquis; carrinhos para sacos golfe; trotinetes de empurrar («push scooters»)[veículos]; carrinhos e carroças de tracção humana; meios de transporte de mobilidade ou passadeiras móveis; veículos; aparelhos de locomoção por terra, ar ou água.

[540] 商標 Marca :



[300] 優先權 Prioridade	:	日期Data	編號N.º	國家/地區País/Território
		2015/10/13	302015000061034	意大利 Itália

- [210] 編號 N.º : N/110668
- [220] 申請日 Data de pedido : 2016/04/06
- [730] 申請人 Requerente : Ferrari S.p.A.
 地址 Endereço : Via Emilia Est, 1163 Modena, Itália
 國籍 Nacionalidade : 意大利 Italiana

- 活動 Actividade : 商業及工業 comercial e industrial
- [511] 類別 Classe : 25
- [511] 產品 Produtos : Casacos[vestuário]; casacos de esqui; casacos resistentes ao vento; sobretudos; casacos compridos; batas ou casacos de trabalho de protecção; gabardinas; casacos de malha ou lã («cardigans»); pulôveres; camisas; camisetas («T-shirts»); pólos ou camisas com gola («pólo shirts»); camisas desportivas; blusas; camisolas («sweatshirts»); camisolas («sweaters»); camisolas de malha, lã ou algodão («jerseys») [vestuário]; camisolas de malha, lã ou algodão de desporto; calças; calções, calções tipo Bermudas; calças de ganga («jeans»); saias; macacões; fatos de correr; fatos de treino; fatos de exercício; fatos de corrida de automóveis, mas que não sejam roupa protectora; fatos; vestidos; corpetes («singlets»); cintas, alças, suspensórios [suspensórios]; punhos, fitas e bandas de pulso (vestuário); aventais [vestuário]; fatos ou conjuntos inteiros interiores [vestuário]; maiôs ou bodies para ginástica; polainas («leggings») [polainas]; calças justas («leggings») [calças]; xailes; faixas de vestuário; bolsas de cintura porta-moedas ou cintos de dinheiro [vestuário]; bolsos para vestuário; golas e colarinhos [vestuário]; cintas elásticas sendo roupa interior; vestuários pronto-a-vestir; vestuário para a chuva; vestuário impermeável; vestuário de golfe, excepto luvas; vestuário para motoristas; vestuário de esqui; fatos de esqui; fatos para a neve («snowsuits»); artigos de vestuário para aquecer o corpo («vestuários térmico») («bodywarmers»); polainas para joelhos [vestuário]; malhas [vestuário]; fitas para o suor; perneiras; presilhas para perneiras; lenços de bolso exterior de casacos; vestuário de praia; fatos de banho; toucas de banho; fatos de natação; calções de banho; tangas de praia; fatos de banho de duas peças («bikinis»); roupões de banho; roupa interior; combinações e combinados interiores [roupa interior]; pijamas; roupões; robes de noite ou camisas de dormir; vestuário para crianças; roupa de bebé; jardineiras para bebé; babetes de bebés, não em papel; babetes de pano para criança e para bebés; babetes, não em papel; macacões e fatinhos inteiros para criança; macacões e fatinhos inteiros para bebé; macacões; enxovais [vestuário]; sacos-cama para bebés [vestuário tipo saco usado por bebés para dormir]; meias; meias de vidro; ‘collants’; meias e artigos de malha; sapatos; sapatos de desporto; sapatos de ginástica; sapatilhas; chinelos; sandália tipo socas («mules»); sandálias; botas; calçado para desporto; botas de esqui; botas de pós esqui; sacos de botas de esqui; chinelas («flip-flops»); socas e tamancos; sandálias de banho; chinelos de banho; solas para calçado, gáspias de calçado; acessórios de metal para o calçado; palmilhas; biqueiras para calçado; saltos para calçado; saltos; peças antiderrapante para calçado; vergões para calçado; tiras para sapatos; palmilhas para fins não ortopédicas; biqueiras [partes de calçado]; linguetas e presilhas para sapatos e botas; sapatos de protecção ou protectores de sapatos; sacos térmicos («footmuffs»), não eléctricos; galochas; artigos de vestuário para o pescoço; cachecóis; bandanas [lenços de pescoço]; lenços compridos («foulards») [vestuário]; gravatas; luvas [vestuário]; luvas de condução; luvas de esqui; cintos [vestuário]; manguitos («muffs») [vestuário]; mitenes; estolas de pele; bonés [chapelaria]; chapéus; palas de sol; viseiras [chapelaria]; boinas; fitas para a cabeça [vestuário]; capuchos (vestuário); toucas de banho; máscaras de dormir; balaclavas; forros ou gorros de capacete [chapelaria]; viseiras para o sol [chapelaria]; resguardos para aquecer as orelhas [vestuário]; máscaras para protecção contra o frio; vestuário, calçado, chapelaria.

[540] 商標 Marca :



[300] 優先權 Prioridade :

日期Data	編號N.º	國家/地區País/Território
2015/10/13	302015000061034	意大利 Itália

- [210] 編號 N.º : N/110669
- [220] 申請日 Data de pedido : 2016/04/06
- [730] 申請人 Requerente : Ferrari S.p.A.
 地址 Endereço : Via Emilia Est, 1163 Modena, Itália
 國籍 Nacionalidade : 意大利 Italiana
 活動 Actividade : 商業及工業 comercial e industrial
- [511] 類別 Classe : 28
- [511] 產品 Produtos : Aparelhos de diversão adaptados para uso com um ecrã externo ou monitor; aparelhos para jogos adaptados para uso com um ecrã externo ou monitor; máquinas de jogos de vídeo para uso com televisões; máquinas de jogos de vídeo; conjuntos de jogos de televisão; aparelhos para jogos; máquinas de diversão automáticas e de pré-pagamento; máquinas de diversão, sem serem as concebidas para serem adaptadas para uso com aparelhos de televisão e com um ecrã externo ou monitor; aparelhos de bolso para jogar jogos de vídeo; jogos de vídeo de bolso; jogos electrónicos de bolso; jogos de vídeo portáteis; jogos electrónicos portáteis; brinquedos electrónicos portáteis; unidades portáteis para jogar jogos de vídeo autónomas de jogos de computador; consolas de jogos electrónicos adaptadas para uso com um ecrã externo ou monitor; controladores para consolas de jogo; malas, sacos e bolsas especialmente adaptados para aparelhos de jogos de vídeo portáteis; malas, sacos e bolsas especialmente adaptados para consolas de jogos de vídeo; modelos de veículos à escala; modelos de carros à escala; modelos de carros de corrida à escala; modelos de veículos de corridas à escala; silhuetas de modelos de carros de corrida; réplicas de tamanho real de carros de brinquedo; réplicas de tamanho real de veículos de brinquedo; réplicas de tamanho real de volantes de brinquedo; modelos de resina que caracterizam cenas de corridas; modelos de automobilistas à escala; modelos de equipas de corridas à escala; modelos ou maquetes de brinquedo; brinquedos de construção de veículos; camiões de brinquedo; veículos de brinquedo; pistas de corrida de carros de brinquedo; volantes de brinquedo; veículos de puxar de brinquedo; camiões com carros de brinquedos; «karts» a pedal de brincar para crianças; brinquedos de montar ou para andar montado; carros de brinquedo de pedais ou que funcionam a pilhas para crianças andarem; carros de pedais ou que funcionam a pilhas para crianças; «go-karts» de brinquedo de pedais ou que funcionam a pilhas para crianças; paragens para substituição de pneus e reabastecimento «pit-stops» de corridas [brinquedos]; pistas de corridas [brinquedos]; camiões de brinquedo; reboques de brinquedo para transporte de carros; veículos de brinquedo controlados por rádio; carros de brinquedo controlados por rádio; estações de serviço de gasolina de brinquedo; garagens de carros de brincar; espaços de exposições para carros de brinquedo; telefones de brinquedo, brinquedos de peluche; volantes de pelúcia; ursos de peluche; cartas de jogar; brinquedos concebidos para serem acoplados a assentos de veículos; brinquedos acolchoados para cintos de segurança; organizadores de brinquedos para bancos traseiros; pranchas de «skate» de rua («streetboards»); protectores de tornozelo [artigos de desporto]; almofadas protectoras de tornozelo para a prática de desporto; protectores de tornozelo para patinagem; almofadas protectoras de tornozelo para patinagem; trotinetas de empurrar [brinquedos]; varas para fã e para entretenimento [artigos de novidade]; varas de brinquedo para fã e para entretenimento em forma de bandeiras [artigos de novidade]; cordões, fitas, fios, tiras, correias ou laços para brinquedos; artigos e equipamento de desporto; equipamento para caça e pesca; equipamento para natação; decorações para festas e árvores de Natal artificiais; aparelhos para feirantes e parques infantis; jogos e artigos para brincar; artigos de ginástica e de desporto; decorações para árvores de Natal.
- [540] 商標 Marca :



[300] 優先權 Prioridade	日期 Data	編號 N.º	國家/地區 País/Território
	2015/10/13	302015000061034	意大利 Itália

- [210] 編號 N.º : N/110670
- [220] 申請日 Data de pedido : 2016/04/06
- [730] 申請人 Requerente : 瑞士鞋品牌管理集團有限公司
 地址 Endereço : 香港柴灣祥利街29-31號國貿中心XM1664,2015室
 國籍 Nacionalidade : 根據香港法例成立 Constituída segundo as leis de H.K.
 活動 Actividade : 商業及工業 comercial e industrial
- [511] 類別 Classe : 25
- [511] 產品 Produtos : 服裝; 外套; 嬰兒全套衣; 游泳衣; 鞋; 帽; 襪; 手套(服裝); 圍巾; 運動鞋。
- [540] 商標 Marca :

康步

- [210] 編號 N.º : N/110671
- [220] 申請日 Data de pedido : 2016/04/06
- [730] 申請人 Requerente : 浙商銀行股份有限公司
 地址 Endereço : 中國浙江省杭州市慶春路288號
 國籍 Nacionalidade : 中國 Chinesa
 活動 Actividade : 商業及工業 comercial e industrial
- [511] 類別 Classe : 36
- [511] 服務 Serviços : 保險; 分期付款的貸款; 金融服務; 儲蓄銀行; 不動產估價; 股票經紀服務; 擔保; 募集慈善基金; 信託; 典當。
- [540] 商標 Marca :



- [210] 編號 N.º : N/110672
- [220] 申請日 Data de pedido : 2016/04/06
- [730] 申請人 Requerente : 浙商銀行股份有限公司
 地址 Endereço : 中國浙江省杭州市慶春路288號
 國籍 Nacionalidade : 中國 Chinesa
 活動 Actividade : 商業及工業 comercial e industrial
- [511] 類別 Classe : 36
- [511] 服務 Serviços : 保險; 分期付款的貸款; 金融服務; 儲蓄銀行; 不動產估價; 股票經紀服務; 擔保; 募集慈善基金; 信託; 典當。
- [540] 商標 Marca :

浙商银行

- [210] 編號 N.º : N/110676
 [220] 申請日 Data de pedido : 2016/04/06
 [730] 申請人 Requerente : SEGA SAMMY CREATION INC.
 地址 Endereço : Sunshine 60, 3-1-1, Higashi-Ikebukuro, Toshima-ku, Tokyo, 170-6025, Japan
 國籍 Nacionalidade : 日本 Japonesa
 活動 Actividade : 商業及工業 comercial e industrial
 [511] 類別 Classe : 28
 [511] 產品 Produtos : Máquinas de jogos de casino; máquinas de diversão, automáticas e accionadas com moedas; «slot machines» [aparelhos de entretenimento sem moedas e sem fichas]; aparelhos de entretenimento para uso em salões de jogos; jogos do tipo de salões de jogos electrónicos [accionados por moedas ou fichas]; máquinas de jogos; máquinas de jogos de «pinball» verticais japonesas; máquinas portáteis de jogos electrónicos; brinquedos; bonecas; mah-jong; artigos de ginástica e de desporto; aparelhos de bilhar, tacos de bilhar, giz para tacos de bilhar, bolas de bilhar, marcadores de bilhar, mesas de bilhar; jogos de dados, copos para dados, jogos de xadrez, jogos de damas, aparelhos de prestidigitação, brinquedos para animais domésticos, cera para esquis, equipamento de pesca, bóias para pesca, redes para a recolha do peixe, linhas de pesca, canas de pesca, anzóis, molinetes para a pesca, engodos; aparelhos electrónicos para o fornecimento de bolas para máquinas de «pinball»; «slot machines» para salões de «pachinko».

[540] 商標 Marca :

诸神之七符

- [210] 編號 N.º : N/110683
 [220] 申請日 Data de pedido : 2016/04/06
 [730] 申請人 Requerente : 余幹成
 Yu Kon Shing
 地址 Endereço : 澳門祐漢第一街36號牡丹樓地下
 國籍 Nacionalidade : 中國 Chinesa
 活動 Actividade : 商業 comercial
 [511] 類別 Classe : 5
 [511] 產品 Produtos : 中藥貼, 藥油, 藥膏。
 [540] 商標 Marca :



風采牌

[591] 商標顏色 Cores de marca : 金黃色、黑色、啡色、如圖所示。

- [210] 編號 N.º : N/110684
 [220] 申請日 Data de pedido : 2016/04/06
 [730] 申請人 Requerente : 迎新科技有限公司
 地址 Endereço : 澳門宋玉生廣場258號建興龍廣場14T

- 國籍 Nacionalidade : 根據澳門法例成立 Constituída segundo as leis de Macau
 活動 Actividade : 商業 comercial
 [511] 類別 Classe : 9
 [511] 產品 Produtos : 計算機和數據處理裝置。
 [540] 商標 Marca :



- [591] 商標顏色 Cores de marca : 橙黃色、土黃色、白色、黑色 (如圖所示)。

- [210] 編號 N.º : N/110685
 [220] 申請日 Data de pedido : 2016/04/06
 [730] 申請人 Requerente : 迎新科技有限公司
 地址 Endereço : 澳門宋玉生廣場258號建興龍廣場14T
 國籍 Nacionalidade : 根據澳門法例成立 Constituída segundo as leis de Macau
 活動 Actividade : 商業 comercial
 [511] 類別 Classe : 9
 [511] 產品 Produtos : 計算機和數據處理裝置。
 [540] 商標 Marca :



- [591] 商標顏色 Cores de marca : 朱紅色、白色、暗紅色 (如圖所示)。

- [210] 編號 N.º : N/110686
 [220] 申請日 Data de pedido : 2016/04/06
 [730] 申請人 Requerente : 迎新科技有限公司
 地址 Endereço : 澳門宋玉生廣場258號建興龍廣場14T
 國籍 Nacionalidade : 根據澳門法例成立 Constituída segundo as leis de Macau
 活動 Actividade : 商業 comercial
 [511] 類別 Classe : 9
 [511] 產品 Produtos : 計算機和數據處理裝置。
 [540] 商標 Marca :

餽上門

- [210] 編號 N.º : N/110687
 [220] 申請日 Data de pedido : 2016/04/06
 [730] 申請人 Requerente : 迎新科技有限公司
 地址 Endereço : 澳門宋玉生廣場258號建興龍廣場14T

國籍 Nacionalidade : 根據澳門法例成立 Constituída segundo as leis de Macau
 活動 Actividade : 商業 comercial
 [511] 類別 Classe : 42
 [511] 服務 Serviços : 計算機硬件與軟件的设计與開發。
 [540] 商標 Marca :



[591] 商標顏色 Cores de marca : 橙黃色、土黃色、白色、黑色(如圖所示)。

[210] 編號 N.º : N/110688
 [220] 申請日 Data de pedido : 2016/04/06
 [730] 申請人 Requerente : 迎新科技有限公司
 地址 Endereço : 澳門宋玉生廣場258號建興龍廣場14T
 國籍 Nacionalidade : 根據澳門法例成立 Constituída segundo as leis de Macau
 活動 Actividade : 商業 comercial
 [511] 類別 Classe : 42
 [511] 服務 Serviços : 計算機硬件與軟件的设计與開發。
 [540] 商標 Marca :



[591] 商標顏色 Cores de marca : 朱紅色、白色、暗紅色(如圖所示)。

[210] 編號 N.º : N/110689
 [220] 申請日 Data de pedido : 2016/04/06
 [730] 申請人 Requerente : 迎新科技有限公司
 地址 Endereço : 澳門宋玉生廣場258號建興龍廣場14T
 國籍 Nacionalidade : 根據澳門法例成立 Constituída segundo as leis de Macau
 活動 Actividade : 商業 comercial
 [511] 類別 Classe : 42
 [511] 服務 Serviços : 計算機硬件與軟件的设计與開發。
 [540] 商標 Marca :

餵上門

[210] 編號 N.º : N/110690
 [220] 申請日 Data de pedido : 2016/04/06
 [730] 申請人 Requerente : CPF (Thailand) Public Company Limited

地址 Endereço : 313 C.P. Tower, Silom Road, Silom Sub-District, Bangrak District, Bangkok 10500 Thailand

國籍 Nacionalidade : 泰國 Tailandesa

活動 Actividade : 商業及工業 comercial e industrial

[511] 類別 Classe : 31

[511] 產品 Produtos : Alimentos para cães e alimentos para animais de estimação.

[540] 商標 Marca :



[210] 編號 N.º : N/110693

[220] 申請日 Data de pedido : 2016/04/06

[730] 申請人 Requerente : COMPAGNIE GENERALE DES ETABLISSEMENTS MICHELIN

地址 Endereço : 12 Cours Sablon, 63000 Clermont-Ferrand, France

國籍 Nacionalidade : 法國 Francesa

活動 Actividade : 商業及工業 comercial e industrial

[511] 類別 Classe : 16

[511] 產品 Produtos : Publicações impressas, periódicos, adesivos para papelaria, artigos de papelaria, cartazes, álbuns, almanaques, atlas, autocolantes, separadores, calendários, mapas geográficos, guias, livros, catálogos, fotografias, canetas, lápis e outros acessórios de escrita, diários, livros de notas, livros de mesa, blocos de memorandos, organizadores pessoais.

[540] 商標 Marca :



[210] 編號 N.º : N/110694

[220] 申請日 Data de pedido : 2016/04/06

[730] 申請人 Requerente : COMPAGNIE GENERALE DES ETABLISSEMENTS MICHELIN

地址 Endereço : 12 Cours Sablon, 63000 Clermont-Ferrand, France

國籍 Nacionalidade : 法國 Francesa

活動 Actividade : 商業及工業 comercial e industrial

[511] 類別 Classe : 43

[511] 服務 Serviços : Fornecimento de informações a partir de ficheiros informáticos, particularmente fornecimento de endereços de hotéis e/ou restaurantes; motéis; reserva de hotéis; hotéis; restaurantes; provisão de instalações para acampamento; casas de retiro; infantários diários (creches); hotéis para animais; aluguer de cadeiras, mesas, roupa de mesa, louça.

[540] 商標 Marca :



- [210] 編號 N.º : N/110695
 [220] 申請日 Data de pedido : 2016/04/06
 [730] 申請人 Requerente : South Beach Beverage Company, Inc.
 地址 Endereço : 40 Richards Avenue, Norwalk, Connecticut 06854, United States of America
 國籍 Nacionalidade : 美國 Americana
 活動 Actividade : 商業及工業 comercial e industrial
 [511] 類別 Classe : 32
 [511] 產品 Produtos : Água potável, bebidas de água e outras bebidas não alcoólicas.
 [540] 商標 Marca :

LIFEWATER

- [210] 編號 N.º : N/110696
 [220] 申請日 Data de pedido : 2016/04/06
 [730] 申請人 Requerente : Aristocrat Technologies Australia Pty Ltd
 地址 Endereço : Building A, Pinnacle Office Park, 85 Epping Road, North Ryde NSW 2113, Australia
 國籍 Nacionalidade : 澳大利亞 Australiana
 活動 Actividade : 商業及工業 comercial e industrial
 [511] 類別 Classe : 28
 [511] 產品 Produtos : Máquinas de jogo e de póquer electrónicas, caça-níqueis para o jogo; máquinas de jogo e de póquer ligadas electronicamente.
 [540] 商標 Marca :

PROSPERITY CATS 福来猫

- [210] 編號 N.º : N/110697
 [220] 申請日 Data de pedido : 2016/04/06
 [730] 申請人 Requerente : 深圳市曼琨鑽石有限公司
 地址 Endereço : 中國廣東省深圳市羅湖區翠竹街道水貝二路柏林花園1棟6G
 國籍 Nacionalidade : 中國 Chinesa
 活動 Actividade : 商業及工業 comercial e industrial
 [511] 類別 Classe : 14
 [511] 產品 Produtos : 貴重金屬及其合金以及不屬別類的貴重金屬製品或鍍有貴重金屬的物品，珠寶，首飾，寶石，鐘錶和計時儀器。
 [540] 商標 Marca :

名|鑽|坊

- [591] 商標顏色 Cores de marca : Dourado.

- [210] 編號 N.º : N/110700
 [220] 申請日 Data de pedido : 2016/04/07
 [730] 申請人 Requerente : The Coca-Cola Company
 地址 Endereço : One Coca-Cola Plaza, Atlanta, Georgia 30313, United States of America

- 國籍 Nacionalidade : 美國 Americana
 活動 Actividade : 商業及工業 comercial e industrial
 [511] 類別 Classe : 32
 [511] 產品 Produtos : Cervejas; águas minerais e gasosas e outras bebidas não alcoólicas; bebidas de frutos e sumos de frutos; xaropes e outras preparações para fazer bebidas.
 [540] 商標 Marca :



- [210] 編號 N.º : N/110702
 [220] 申請日 Data de pedido : 2016/04/07
 [730] 申請人 Requerente : 國際永富投資有限公司
 COMPANHIA DE INVESTIMENTO INTERNACIONAL WENG FU, LIMITADA
 地址 Endereço : 澳門城市日大馬路200號金苑商業中心地下V舖
 國籍 Nacionalidade : 根據澳門法例成立 Constituída segundo as leis de Macau
 活動 Actividade : 商業及工業 comercial e industrial
 [511] 類別 Classe : 43
 [511] 服務 Serviços : 酒店服務; 臨時住宿; 提供食物和飲料服務; 餐廳服務; 備辦宴席及宴會; 咖啡館; 自助餐廳; 酒吧及酒吧服務; 會議室出租; 為會議, 討論會及展覽會提供設施。
 [540] 商標 Marca :



- [210] 編號 N.º : N/110703
 [220] 申請日 Data de pedido : 2016/04/07
 [730] 申請人 Requerente : 金泉國際食品有限公司
 地址 Endereço : 香港九龍佐敦偉晴街44-52號聯美中心14樓B室
 國籍 Nacionalidade : 根據香港法例成立 Constituída segundo as leis de H.K.
 活動 Actividade : 商業及工業 comercial e industrial
 [511] 類別 Classe : 30
 [511] 產品 Produtos : 咖啡, 茶, 可可, 糖, 米, 食用澱粉, 西米, 咖啡代用品, 麵粉及穀類製品, 麵包, 糕點及糖果, 冰製食品, 蜂蜜, 糖漿, 鮮酵母, 發酵粉, 食鹽, 芥末, 醋, 沙司(調味品), 調味用香料, 飲用冰。
 [540] 商標 Marca :



- [591] 商標顏色 Cores de marca : 橙色, 紅色, 白色, 如圖所示。

- [210] 編號 N.º : N/110704
 [220] 申請日 Data de pedido : 2016/04/07
 [730] 申請人 Requerente : 金泉國際食品有限公司
 地址 Endereço : 香港九龍佐敦偉晴街44-52號聯美中心14樓B室
 國籍 Nacionalidade : 根據香港法例成立 Constituída segundo as leis de H.K.
 活動 Actividade : 商業及工業 comercial e industrial
 [511] 類別 Classe : 35
 [511] 服務 Serviços : 廣告, 實業經營, 實業管理, 辦公事務。
 [540] 商標 Marca :



- [591] 商標顏色 Cores de marca : 橙色, 紅色, 白色, 如圖所示。

- [210] 編號 N.º : N/110705
 [220] 申請日 Data de pedido : 2016/04/07
 [730] 申請人 Requerente : 東莞銀城精剛實業有限公司
 地址 Endereço : 中國廣東省東莞市黃江鎮清龍路61號
 國籍 Nacionalidade : 中國 Chinesa
 活動 Actividade : 商業及工業 comercial e industrial
 [511] 類別 Classe : 35
 [511] 服務 Serviços : 藥用、獸醫用、衛生用製劑和醫療用品的零售或批發服務; 稅務申報服務; 為商品和服務的買賣雙方提供在綫市場; 特許經營的商業管理; 市場營銷; 外購服務 (商業輔助); 進出口代理; 替他人訂閱報紙; 替他人推銷; 替他人採購 (替其他企業購買商品或服務)。
 [540] 商標 Marca :

彩虹站

- [210] 編號 N.º : N/110722
 [220] 申請日 Data de pedido : 2016/04/07
 [730] 申請人 Requerente : 呂博榮
 地址 Endereço : 澳門筷子基宏建大廈第三座5樓E
 國籍 Nacionalidade : 中國 Chinesa
 活動 Actividade : 商業 comercial
 [511] 類別 Classe : 25
 [511] 產品 Produtos : 服裝, 鞋, 帽。
 [540] 商標 Marca :



- [210] 編號 N.º : N/110723
 [220] 申請日 Data de pedido : 2016/04/07
 [730] 申請人 Requerente : Shire Pharmaceuticals Ireland Limited
 地址 Endereço : 5 Riverwalk, Citywest Business Campus, Dublin 24, Ireland
 國籍 Nacionalidade : 愛爾蘭 Irlandesa
 活動 Actividade : 商業及工業 comercial e industrial
 [511] 類別 Classe : 5
 [511] 產品 Produtos : Preparados farmacêuticos.
 [540] 商標 Marca :

SHAPING WHAT'S NEXT

- [210] 編號 N.º : N/110724
 [220] 申請日 Data de pedido : 2016/04/07
 [730] 申請人 Requerente : Shire Pharmaceuticals Ireland Limited
 地址 Endereço : 5 Riverwalk, Citywest Business Campus, Dublin 24, Ireland
 國籍 Nacionalidade : 愛爾蘭 Irlandesa
 活動 Actividade : 商業及工業 comercial e industrial
 [511] 類別 Classe : 44
 [511] 服務 Serviços : Fornecimento de informação médica e informação de cuidados de saúde em conexão com programas de apoio a pacientes; fornecimento de informação médica e informação de cuidados de saúde para melhorar a compreensão sobre tratamentos farmacêuticos e médicos por prestadores de cuidados de saúde, pacientes, familiares dos pacientes e do público em geral; serviços de cuidado de saúde.
 [540] 商標 Marca :

SHAPING WHAT'S NEXT

- [210] 編號 N.º : N/110729
 [220] 申請日 Data de pedido : 2016/04/07
 [730] 申請人 Requerente : RARE Holdings Pty Limited
 地址 Endereço : Level 13, 35 Clarence Street, Sydney, NSW 2000, Australia
 國籍 Nacionalidade : 澳大利亞 Australiana
 活動 Actividade : 商業及工業 comercial e industrial
 [511] 類別 Classe : 36
 [511] 服務 Serviços : Serviços financeiros, nomeadamente, serviços de gestão de bens, investimentos e carteiras de acções.
 [540] 商標 Marca :

RARE

- [210] 編號 N.º : N/110730
 [220] 申請日 Data de pedido : 2016/04/08
 [730] 申請人 Requerente : 梁柏祥
 地址 Endereço : 澳門航海學校124號豐順新邨第三座地下O
 國籍 Nacionalidade : 中國 Chinesa

活動 Actividade : 商業 comercial
 [511] 類別 Classe : 35
 [511] 服務 Serviços : 特許經營的商業管理。
 [540] 商標 Marca :



[210] 編號 N.º : N/110731
 [220] 申請日 Data de pedido : 2016/04/08
 [730] 申請人 Requerente : 梁柏祥
 地址 Endereço : 澳門航海學校124號豐順新邨第三座地下O
 國籍 Nacionalidade : 中國 Chinesa
 活動 Actividade : 商業 comercial
 [511] 類別 Classe : 43
 [511] 服務 Serviços : 餐廳; 快餐館; 流動飲食供應。
 [540] 商標 Marca :



[210] 編號 N.º : N/110739
 [220] 申請日 Data de pedido : 2016/04/08
 [730] 申請人 Requerente : 孫洪留
 地址 Endereço : 中國江蘇省金壇市金城鎮文化新邨29號
 國籍 Nacionalidade : 中國 Chinesa
 活動 Actividade : 商業及工業 comercial e industrial
 [511] 類別 Classe : 29
 [511] 產品 Produtos : 肉; 板鴨; 家禽(非活的); 豬肉食品; 鹵肉; 食用水生植物提取物; 魚製食品; 肉罐頭; 果肉; 以果蔬為主的零食小吃; 醃製蔬菜; 熟蔬菜; 蛋; 牛奶製品; 食用油; 蔬菜色拉; 果凍; 精製堅果仁; 乾食用菌; 豆腐製品。
 [540] 商標 Marca :



[210] 編號 N.º : N/110740
 [220] 申請日 Data de pedido : 2016/04/08
 [730] 申請人 Requerente : 孫洪留
 地址 Endereço : 中國江蘇省金壇市金城鎮文化新邨29號
 國籍 Nacionalidade : 中國 Chinesa

- 活動 Actividade : 商業及工業 comercial e industrial
- [511] 類別 Classe : 35
- [511] 服務 Serviços : 進出口代理; 替他人推銷; 替他人採購 (替其他企業購買商品或服務); 市場營銷; 特許經營的商業管理; 廣告; 為零售目的在通訊媒體上展示商品; 人事管理輔助; 對購買定單進行行政處理; 食品零售批發; 畜產品零售批發; 水產品零售批發; 農產品零售批發; 飲料零售批發。
- [540] 商標 Marca :



- [210] 編號 N.º : N/110741
- [220] 申請日 Data de pedido : 2016/04/08
- [730] 申請人 Requerente : 孫洪留
- 地址 Endereço : 中國江蘇省金壇市金城鎮文化新邨29號
- 國籍 Nacionalidade : 中國 Chinesa
- 活動 Actividade : 商業及工業 comercial e industrial
- [511] 類別 Classe : 43
- [511] 服務 Serviços : 飯店; 餐館; 茶館; 酒吧服務; 咖啡館; 住所 (旅館、供膳寄宿處); 旅館預訂; 餐廳; 假日野營住宿服務; 流動飲食供應; 活動房屋出租; 旅遊房屋出租; 會議室出租; 櫃檯出租; 養老院; 日間托兒所 (看孩子); 為動物提供食宿; 出租椅子、桌子、桌布和玻璃器皿; 烹飪設備出租; 飲水機出租。
- [540] 商標 Marca :



- [210] 編號 N.º : N/110742
- [220] 申請日 Data de pedido : 2016/04/08
- [730] 申請人 Requerente : GALAXY ENTERTAINMENT LICENSING LIMITED
- 地址 Endereço : Offshore Incorporations Centre, Road Town, Tortola, British Virgin Islands
- 國籍 Nacionalidade : 英屬維爾京斯島 Ilhas Virgens Britânicas
- 活動 Actividade : 商業及工業 comercial e industrial
- [511] 類別 Classe : 9
- [511] 產品 Produtos : Aparelhos e instrumentos electrónicos, científicos, fotográficos, cinematográficos, ópticos, de sinalização; aparelhos e instrumentos para gravação, recepção, transmissão, difusão, impressão e/ou reprodução de dados, informação, fotos, imagens, e/ou som; suportes de registo magnético; CD ROMS; equipamento para processamento de dados electrónicos; agendas electrónicas; computadores; programas para computador; publicações electrónicas (descarregáveis da Internet); software de computadores permitindo a procura de dados; aparelhos, instrumentos, redes e circuitos de telecomunicações; aparelhos e circuitos de comunicação para uso em telecomunicações; aparelhos e instrumentos electrónicos e/ou informáticos para débito e/ou crédito de contas financeiras e/ou pagamento de produtos e serviços, cartões de débito e/ou cartões de crédito que podem ser lidos por máquina e/ou de débito em conta; aparelhos, instrumentos e software para comunicação com redes informáticas (por exemplo, redes globais da Internet); aparelhos, equipamento e dispositivos de vídeo e audio; música digital (descarregável) fornecida pela Internet; leitores de MP3;

aparelhos para sinais de codificação e descodificação; altifalantes e megafones; e peças e acessórios para todos os produtos supracitados.

[540] 商標 Marca

:
Viva La Broadway

- [210] 編號 N.º : N/110743
- [220] 申請日 Data de pedido : 2016/04/08
- [730] 申請人 Requerente : GALAXY ENTERTAINMENT LICENSING LIMITED
- 地址 Endereço : Offshore Incorporations Centre, Road Town, Tortola, British Virgin Islands
- 國籍 Nacionalidade : 英屬維爾京斯島 Ilhas Virgens Britânicas
- 活動 Actividade : 商業及工業 comercial e industrial
- [511] 類別 Classe : 41
- [511] 服務 Serviços : Serviços de informação de entretenimento providenciados «on-line» a partir de uma base de dados de computador ou da Internet ou de outra rede de comunicação, serviços de entretenimento relacionados com a provisão de jogos electrónicos pagáveis através de uma rede global de computador, jogos de vídeo e de computador, providenciar «on-line» jogos de computador e electrónicos e actualizações de jogos descarregáveis; provisão e organização de exposições, apresentações, programas, eventos, espectáculos e exibições para fins desportivos, musicais, culturais, produção e distribuição de programas de rádio e de televisão, produção e distribuição de películas e apresentações de entretenimento ao vivo, serviços de estúdio de cinema e de televisão, serviços de entretenimento de filmes, de entretenimento televisivo e de entretenimento ao vivo, serviços de galerias de arte, publicação de música, revistas e periódicos, serviços de música e de entretenimento providenciados «on-line» a partir de uma base de dados de computador, da Internet ou de outra rede de comunicação, aluguer de câmaras de vídeo e fitas de vídeo, equipamentos e aparelhos cinematográficos e áudiovisuais, serviços de aquisição de bilhetes, parques de diversões, parques temáticos, centros de jogos, provisão de instalações de divertimento e de entretenimento, serviços de clube, serviços de clube nocturno, serviços de discoteca, gestão de casinos, provisão de instalações de casino, jogo, jogo de fortuna e azar, apostas desportivas, clubes de apostadores, planeamento de festas para fins de entretenimento, serviços de clubes de entretenimento, «health club», serviços de ginásio, provisão de serviços de informação relacionados com actividades desportivas, culturais, de artes e artesanatos e sociais.

[540] 商標 Marca

:
Viva La Broadway

- [210] 編號 N.º : N/110744
- [220] 申請日 Data de pedido : 2016/04/08
- [730] 申請人 Requerente : GALAXY ENTERTAINMENT LICENSING LIMITED
- 地址 Endereço : Offshore Incorporations Centre, Road Town, Tortola, British Virgin Islands
- 國籍 Nacionalidade : 英屬維爾京斯島 Ilhas Virgens Britânicas
- 活動 Actividade : 商業及工業 comercial e industrial
- [511] 類別 Classe : 43
- [511] 服務 Serviços : Serviços de hospitalidade, serviços de provisão de alojamento temporário, hotéis, motéis, «resorts» e pensões, serviços de reservas, marcações e provisão de informação e organiza-

ção para hotéis e pensões, restaurantes, restaurantes «self-service», restaurantes «hot pot», restaurantes de grelhados, cantinas, «snack-bars», bares de «sashimi» e de «sushi», balcões de comida rápida, cafés, cafetarias, serviços de bar e de salão («lounge»), serviços de provisão de alimentos e bebidas para «dine in», para «take away» e para entrega; serviços de banquetes; serviços de salas para cerimónias; serviços de salas de reunião.

[540] 商標 Marca

Viva La Broadway

- [210] 編號 N.º : N/110745
 [220] 申請日 Data de pedido : 2016/04/08
 [730] 申請人 Requerente : MESSIKA GROUP SA
 地址 Endereço : 64 rue Lafayette 75009 Paris França
 國籍 Nacionalidade : 法國 Francesa
 活動 Actividade : 商業及工業 comercial e industrial
 [511] 類別 Classe : 9
 [511] 產品 Produtos : Aparelhos e instrumentos óticos; óculos (ótica); artigos de optometrista; armações para óculos, lentes para óculos; estojos para óculos; correntes e cordões para óculos; lupas; binóculos; bússolas; relógios de pulso inteligentes; bolsas e estojos em couro para binóculos, telemóveis, leitores multimédia, DVDs e discos compactos, e computadores; estojos em couro para agendas electrónicas, estojos em couro para câmaras e aparelhos fotográficos; sacos para computadores; bolsas para máquinas fotográficas; horários (electrónica); altifalantes e amplificadores de som; aparelhos e instrumentos para fotografia e cinematografia; aparelhos e instrumentos para telecomunicações; aparelhos para o registo e a reprodução de som; telefones e telemóveis; aplicações de software (descarregáveis); compassos (instrumentos de medida); calculadoras; computadores; programas de computador e software descarregáveis; ratos e tapetes para ratos de computador; discos de vídeo e fitas gravados; programas e software para computadores; unidades de disco amovível (USB flash drives); publicações electrónicas carregáveis (passíveis de «download»); câmaras de vídeo; capacetes de protecção para desporto.

[540] 商標 Marca

MESSIKA

- [210] 編號 N.º : N/110746
 [220] 申請日 Data de pedido : 2016/04/08
 [730] 申請人 Requerente : MESSIKA GROUP SA
 地址 Endereço : 64 rue Lafayette 75009 Paris França
 國籍 Nacionalidade : 法國 Francesa
 活動 Actividade : 商業及工業 comercial e industrial
 [511] 類別 Classe : 18
 [511] 產品 Produtos : Couro e imitações de couro; malas e maletas de viagem; cofres de viagem; sacos de mão; mochilas com duas alças; sacos de viagem; sacos com rodízios; sacos porta-fatos (para viagem); maletas para documentos; estojos de viagem (marroquinaria); estojos destinados a conter objectos de toilette (vazios); portadocumentos; pastas (marroquinaria) (portadocumentos); porta-cartões (carteiras); carteiras de bolso; bolsas; caixinhas em couro ou em

cartão-couro (imitação de couro); estojos para chaves (marroquinaria); porta-objectos em pele; sacos (invólucros, bolsas) de couro para embalagem; chapéus-de-chuva; chapéus-de-sol; bengalas; coleiras e vestuário para animais.

[540] 商標 Marca :

MESSIKA

[210] 編號 N.º : N/110747

[220] 申請日 Data de pedido : 2016/04/08

[730] 申請人 Requerente : MESSIKA GROUP SA

地址 Endereço : 64 rue Lafayette 75009 Paris França

國籍 Nacionalidade : 法國 Francesa

活動 Actividade : 商業及工業 comercial e industrial

[511] 類別 Classe : 25

[511] 產品 Produtos : Vestuário; echarpes, xailes, estolas, cachecóis, gravatas, lenços de lapela (vestuário); fitas para a cabeça (vestuário); roupa interior; lingerie; pijamas baby-doll; roupões de banho, fatos de banho, roupões, meias; suspensórios, luvas (vestuário), cintos (vestuário), calçado (não para uso medicinal) e pantufas; chapelaria.

[540] 商標 Marca :

MESSIKA

[210] 編號 N.º : N/110748

[220] 申請日 Data de pedido : 2016/04/08

[730] 申請人 Requerente : CORPORACION HABANOS, S.A.

地址 Endereço : Carretera Vieja de Guanabacoa y Línea del Ferrocarril Final, Guanabacoa, La Habana, Cuba

國籍 Nacionalidade : 古巴 Cubana

活動 Actividade : 商業及工業 comercial e industrial

[511] 類別 Classe : 34

[511] 產品 Produtos : Tabaco, incluindo charutos, cigarros, cigarrilhas, tabaco para cachimbo; artigos para fumadores, entre outros cinzeiros, corta-charutos, caixas para fósforos, caixas para charutos; fósforos.

[540] 商標 Marca :



[591] 商標顏色 Cores de marca : Vermelho, amarelo e dourado para as espadas.

[210] 編號 N.º : N/110749

[220] 申請日 Data de pedido : 2016/04/08

[730] 申請人 Requerente : Koda Farms, Inc.

地址 Endereço : 22540 Russell Avenue, South Dos Palos, CA 93665, United States of America

國籍 Nacionalidade : 美國 Americana
 活動 Actividade : 商業及工業 comercial e industrial
 [511] 類別 Classe : 30
 [511] 產品 Produtos : Arroz.
 [540] 商標 Marca :

SHO CHIKU BAI

[210] 編號 N.º : N/110750
 [220] 申請日 Data de pedido : 2016/04/08
 [730] 申請人 Requerente : Koda Farms, Inc.
 地址 Endereço : 22540 Russell Avenue, South Dos Palos, CA 93665, United States of America
 國籍 Nacionalidade : 美國 Americana
 活動 Actividade : 商業及工業 comercial e industrial
 [511] 類別 Classe : 30
 [511] 產品 Produtos : Arroz.
 [540] 商標 Marca :



[210] 編號 N.º : N/110751
 [220] 申請日 Data de pedido : 2016/04/08
 [730] 申請人 Requerente : Koda Farms, Inc.
 地址 Endereço : 22540 Russell Avenue, South Dos Palos, CA 93665, United States of America
 國籍 Nacionalidade : 美國 Americana
 活動 Actividade : 商業及工業 comercial e industrial
 [511] 類別 Classe : 30
 [511] 產品 Produtos : Arroz.
 [540] 商標 Marca :

松竹梅

[210] 編號 N.º : N/110752
 [220] 申請日 Data de pedido : 2016/04/08
 [730] 申請人 Requerente : Koda Farms, Inc.
 地址 Endereço : 22540 Russell Avenue, South Dos Palos, CA 93665, United States of America
 國籍 Nacionalidade : 美國 Americana
 活動 Actividade : 商業及工業 comercial e industrial
 [511] 類別 Classe : 30
 [511] 產品 Produtos : Farinha de arroz.
 [540] 商標 Marca :

MOCHIKO BLUE STAR BRAND

[210] 編號 N.º : N/110753
 [220] 申請日 Data de pedido : 2016/04/08
 [730] 申請人 Requerente : Koda Farms, Inc.
 地址 Endereço : 22540 Russell Avenue, South Dos Palos, CA 93665, United States of America
 國籍 Nacionalidade : 美國 Americana
 活動 Actividade : 商業及工業 comercial e industrial
 [511] 類別 Classe : 30
 [511] 產品 Produtos : Farinha de arroz.
 [540] 商標 Marca :



[210] 編號 N.º : N/110754
 [220] 申請日 Data de pedido : 2016/04/08
 [730] 申請人 Requerente : Koda Farms, Inc.
 地址 Endereço : 22540 Russell Avenue, South Dos Palos, CA 93665, United States of America
 國籍 Nacionalidade : 美國 Americana
 活動 Actividade : 商業及工業 comercial e industrial
 [511] 類別 Classe : 30
 [511] 產品 Produtos : Farinha de arroz.
 [540] 商標 Marca :

藍星牌

[210] 編號 N.º : N/110755
 [220] 申請日 Data de pedido : 2016/04/08
 [730] 申請人 Requerente : Koda Farms, Inc.
 地址 Endereço : 22540 Russell Avenue, South Dos Palos, CA 93665, United States of America
 國籍 Nacionalidade : 美國 Americana
 活動 Actividade : 商業及工業 comercial e industrial
 [511] 類別 Classe : 30
 [511] 產品 Produtos : Arroz e farinha de arroz.
 [540] 商標 Marca :



[210] 編號 N.º : N/110756
 [220] 申請日 Data de pedido : 2016/04/08
 [730] 申請人 Requerente : Trademark Holding Company

地址 Endereço : 22540 Russell Avenue, P.O. Box 10, South Dos Palos, California 93665, United States of America

國籍 Nacionalidade : 美國 Americana

活動 Actividade : 商業及工業 comercial e industrial

[511] 類別 Classe : 30

[511] 產品 Produtos : Arroz.

[540] 商標 Marca :

KOKUHO

[210] 編號 N.º : N/110757

[220] 申請日 Data de pedido : 2016/04/08

[730] 申請人 Requerente : Trademark Holding Company

地址 Endereço : 22540 Russell Avenue, P.O. Box 10, South Dos Palos, California 93665, United States of America

國籍 Nacionalidade : 美國 Americana

活動 Actividade : 商業及工業 comercial e industrial

[511] 類別 Classe : 30

[511] 產品 Produtos : Arroz.

[540] 商標 Marca :

國寶

[210] 編號 N.º : N/110758

[220] 申請日 Data de pedido : 2016/04/08

[730] 申請人 Requerente : HONG KONG RUGBY UNION

地址 Endereço : Room 2001, Olympic House, 1 Stadium Path, So Kon Po, Causeway Bay, Hong Kong

國籍 Nacionalidade : 根據香港法例成立 Constituída segundo as leis de H.K.

活動 Actividade : 商業及工業 comercial e industrial

[511] 類別 Classe : 25

[511] 產品 Produtos : Vestuário, calçado e chapelaria; sacos de desporto adaptados para conter roupa, calçado e/ou chapelaria para uso desportivo e/ou atletismo; calções acolchoados e fatos de competição; vestuário de protecção (sem ser para prevenção de acidentes ou ferimentos); chapelaria almofadada.

[540] 商標 Marca :



[210] 編號 N.º : N/110759

[220] 申請日 Data de pedido : 2016/04/08

- [730] 申請人 Requerente : HONG KONG RUGBY UNION
 地址 Endereço : Room 2001, Olympic House, 1 Stadium Path, So Kon Po, Causeway Bay, Hong Kong
 國籍 Nacionalidade : 根據香港法例成立 Constituída segundo as leis de H.K.
 活動 Actividade : 商業及工業 comercial e industrial
- [511] 類別 Classe : 25
- [511] 產品 Produtos : Vestuário, calçado e chapelaria; sacos de desporto adaptados para conter roupa, calçado e/ou chapelaria para uso desportivo e/ou atletismo; calções acolchoados e fatos de competição; vestuário de protecção (sem ser para prevenção de acidentes ou ferimentos); chapelaria almofadada.
- [540] 商標 Marca :



- [210] 編號 N.º : N/110760
- [220] 申請日 Data de pedido : 2016/04/08
- [730] 申請人 Requerente : HONG KONG RUGBY UNION
 地址 Endereço : Room 2001, Olympic House, 1 Stadium Path, So Kon Po, Causeway Bay, Hong Kong
 國籍 Nacionalidade : 根據香港法例成立 Constituída segundo as leis de H.K.
 活動 Actividade : 商業及工業 comercial e industrial
- [511] 類別 Classe : 25
- [511] 產品 Produtos : Vestuário, calçado e chapelaria; sacos de desporto adaptados para conter roupa, calçado e/ou chapelaria para uso desportivo e/ou atletismo; calções acolchoados e fatos de competição; vestuário de protecção (sem ser para prevenção de acidentes ou ferimentos); chapelaria almofadada.
- [540] 商標 Marca :



- [210] 編號 N.º : N/110761
- [220] 申請日 Data de pedido : 2016/04/08
- [730] 申請人 Requerente : HONG KONG RUGBY UNION
 地址 Endereço : Room 2001, Olympic House, 1 Stadium Path, So Kon Po, Causeway Bay, Hong Kong
 國籍 Nacionalidade : 根據香港法例成立 Constituída segundo as leis de H.K.
 活動 Actividade : 商業及工業 comercial e industrial
- [511] 類別 Classe : 25
- [511] 產品 Produtos : Vestuário, calçado e chapelaria; sacos de desporto adaptados para conter roupa, calçado e/ou chapelaria para uso desportivo e/ou atletismo; calções acolchoados e fatos de competição; vestuário de protecção (sem ser para prevenção de acidentes ou ferimentos); chapelaria almofadada.

[540] 商標 Marca :



[210] 編號 N.º : N/110762
 [220] 申請日 Data de pedido : 2016/04/08
 [730] 申請人 Requerente : 松花湖飲食一人有限公司
 Estabelecimento de Comidas Lago Chong Fa, Sociedade Unipessoal Limitada
 地址 Endereço : 澳門北京街66號C地下及1樓K舖
 國籍 Nacionalidade : 根據澳門法例成立 Constituída segundo as leis de Macau
 活動 Actividade : 商業 comercial
 [511] 類別 Classe : 29
 [511] 產品 Produtos : 肉、魚、家禽及野味、肉汁及肉湯、醃漬、冷凍、乾製及煮熟的水果和蔬菜、蛋、奶及奶製品、豆奶(牛奶替代品)、豆腐、豬肉食品、魚製食品、醬豬耳、醬豬手、醬豬肚、醬牛肉、醬肘子、醬大腸、醬骨架、醬鳳爪、燒雞、泡椒鳳爪、老湯皮凍。
 [540] 商標 Marca :



[591] 商標顏色 Cores de marca : 中國紅及翠綠色，如圖所示。

[210] 編號 N.º : N/110763
 [220] 申請日 Data de pedido : 2016/04/08
 [730] 申請人 Requerente : 松花湖飲食一人有限公司
 Estabelecimento de Comidas Lago Chong Fa, Sociedade Unipessoal Limitada
 地址 Endereço : 澳門北京街66號C地下及1樓K舖
 國籍 Nacionalidade : 根據澳門法例成立 Constituída segundo as leis de Macau
 活動 Actividade : 商業 comercial
 [511] 類別 Classe : 30
 [511] 產品 Produtos : 麵粉及穀類製品、饅頭、花卷、包子、水餃、玉米餅、草帽餅、蔥油餅、餡餅、肉餡餅、糕點及甜食、粥、米飯、米粉、麵條、手擀麵、刀削麵、刀切麵、冷麵、拉麵、炸醬麵。
 [540] 商標 Marca :



[591] 商標顏色 Cores de marca : 中國紅及翠綠色，如圖所示。

[210] 編號 N.º : N/110764
 [220] 申請日 Data de pedido : 2016/04/08
 [730] 申請人 Requerente : 松花湖飲食一人有限公司
 Estabelecimento de Comidas Lago Chong Fa, Sociedade Unipessoal Limitada

- 地址 Endereço : 澳門北京街66號C地下及1樓K舖
 國籍 Nacionalidade : 根據澳門法例成立 Constituída segundo as leis de Macau
 活動 Actividade : 商業 comercial
 [511] 類別 Classe : 43
 [511] 服務 Serviços : 提供食物和飲料服務、餐飲服務及外賣服務、小吃店、餐廳、餐館、自助餐廳、自助餐館、食堂、快餐館。
 [540] 商標 Marca :



- [591] 商標顏色 Cores de marca : 中國紅及翠綠色, 如圖所示。

- [210] 編號 N.º : N/110765
 [220] 申請日 Data de pedido : 2016/04/08
 [730] 申請人 Requerente : 捌佰碗飲食有限公司
 Companhia de Comidas e Bebidas Oitocentos Tigelas Limitada
 地址 Endereço : 澳門北京街102-G號怡寶閣E舖地下及1樓
 國籍 Nacionalidade : 根據澳門法例成立 Constituída segundo as leis de Macau
 活動 Actividade : 商業 comercial
 [511] 類別 Classe : 29
 [511] 產品 Produtos : 肉、魚、家禽及野味、肉汁及肉湯、醃漬、冷凍、乾製及煮熟的水果和蔬菜、蛋、奶及奶製品、豆奶(牛奶替代品)、豆腐、豬肉食品、魚製食品、醬豬耳、醬豬手、醬豬肚、醬牛肉、醬肘子、醬大腸、醬骨架、醬鳳爪、燒雞、泡椒鳳爪、老湯皮凍。
 [540] 商標 Marca :



- [591] 商標顏色 Cores de marca : 中國紅及假金色, 如圖所示。

- [210] 編號 N.º : N/110766
 [220] 申請日 Data de pedido : 2016/04/08
 [730] 申請人 Requerente : 捌佰碗飲食有限公司
 Companhia de Comidas e Bebidas Oitocentos Tigelas Limitada
 地址 Endereço : 澳門北京街102-G號怡寶閣E舖地下及1樓
 國籍 Nacionalidade : 根據澳門法例成立 Constituída segundo as leis de Macau
 活動 Actividade : 商業 comercial
 [511] 類別 Classe : 30
 [511] 產品 Produtos : 麵粉及穀類製品、饅頭、花卷、包子、水餃、玉米餅、草帽餅、蔥油餅、餡餅、肉餡餅、糕點及甜食、粥、米飯、米粉、麵條、手擀麵、刀削麵、刀切麵、冷麵、拉麵、炸醬麵。
 [540] 商標 Marca :



- [591] 商標顏色 Cores de marca : 中國紅及假金色, 如圖所示。

- [210] 編號 N.º : N/110767
 [220] 申請日 Data de pedido : 2016/04/08
 [730] 申請人 Requerente : 捌伯碗飲食有限公司
 Companhia de Comidas e Bebidas Oitocentos Tigelas Limitada
 地址 Endereço : 澳門北京街102-G號怡寶閣E舖地下及1樓
 國籍 Nacionalidade : 根據澳門法例成立 Constituída segundo as leis de Macau
 活動 Actividade : 商業 comercial
 [511] 類別 Classe : 43
 [511] 服務 Serviços : 提供食物和飲料服務、餐飲服務及外賣服務、小吃店、餐廳、餐館、自助餐廳、自助餐館、食堂、快餐館。
 [540] 商標 Marca :



- [591] 商標顏色 Cores de marca : 中國紅及假金色，如圖所示。

- [210] 編號 N.º : N/110769
 [220] 申請日 Data de pedido : 2016/04/08
 [730] 申請人 Requerente : Apple Inc.
 地址 Endereço : 1 Infinite Loop, Cupertino, California 95014, United States of America
 國籍 Nacionalidade : 美國 Americana
 活動 Actividade : 商業及工業 comercial e industrial
 [511] 類別 Classe : 9
 [511] 產品 Produtos : Computadores; software informático; software informático para fornecer comunicação integrada com redes globais informáticas; software informático para chamadas vídeo-telefónicas; software informático para a transmissão de voz, dados e imagens entre estações e dispositivos fixos e remotos; dispositivos electrónicos digitais móveis portáteis usados como telefone, computador portátil, leitores de áudio e vídeo, máquinas fotográficas, máquinas de filmar (vídeo), assistentes pessoais digitais, organizadores electrónicos, e bloco de notas electrónicos, usados para o acesso à Internet, correio electrónico, e outros dados digitais; máquinas fotográficas; máquinas de filmar (vídeo).
 [540] 商標 Marca :



- [591] 商標顏色 Cores de marca : Verde claro, verde escuro e branco.

- [210] 編號 N.º : N/110770
 [220] 申請日 Data de pedido : 2016/04/08
 [730] 申請人 Requerente : Mitsubishi Denki Kabushiki Kaisha (Mitsubishi Electric Corporation)
 地址 Endereço : 7-3 Marunouchi 2-chome, Chiyoda-ku, Tokyo, Japan
 國籍 Nacionalidade : 日本 Japonesa

活動 Actividade : 商業及工業 comercial e industrial
[511] 類別 Classe : 11
[511] 產品 Produtos : Secadores de mãos.
[540] 商標 Marca :

JET TOWEL

[210] 編號 N.º : N/110771
[220] 申請日 Data de pedido : 2016/04/08
[730] 申請人 Requerente : Mitsubishi Denki Kabushiki Kaisha (Mitsubishi Electric Corporation)
地址 Endereço : 7-3 Marunouchi 2-chome, Chiyoda-ku, Tokyo, Japan
國籍 Nacionalidade : 日本 Japonesa
活動 Actividade : 商業及工業 comercial e industrial
[511] 類別 Classe : 11
[511] 產品 Produtos : Aparelhos de ventilação; permutadores térmicos, sem ser peças para máquinas.
[540] 商標 Marca :

LOSSNAY

[210] 編號 N.º : N/110772
[220] 申請日 Data de pedido : 2016/04/08
[730] 申請人 Requerente : Motorola Trademark Holdings, LLC
地址 Endereço : 222 W. Merchandise Mart Plaza, Suite 1800, Chicago, IL 60654, USA
國籍 Nacionalidade : 美國 Americana
活動 Actividade : 商業及工業 comercial e industrial
[511] 類別 Classe : 9
[511] 產品 Produtos : Telefones celulares, telefones inteligentes e acessórios.
[540] 商標 Marca :

VIBE

[210] 編號 N.º : N/110773
[220] 申請日 Data de pedido : 2016/04/08
[730] 申請人 Requerente : Able Elite Investments Limited
地址 Endereço : P.O. Box 957, Offshore Incorporations Centre, Road Town, Tortola, British Virgin Islands
國籍 Nacionalidade : 英屬維爾京斯島 Ilhas Virgens Britânicas
活動 Actividade : 商業及工業 comercial e industrial
[511] 類別 Classe : 29
[511] 產品 Produtos : Produtos de charcutaria, carne e produtos de carne, carne cozida, frutos de casca rija preparados, manteiga de amendoim, peixe, aves e caça; extractos de carne; frutos e legumes em conserva, secos e cozidos; geleias, doces, compotas; ovos, sopas, saladas, leite e produtos lácteos; óleos e gorduras comestíveis; tudo incluído na classe 29.

[540] 商標 Marca :



- [210] 編號 N.º : N/110774
 [220] 申請日 Data de pedido : 2016/04/08
 [730] 申請人 Requerente : Able Elite Investments Limited
 地址 Endereço : P.O. Box 957, Offshore Incorporations Centre, Road Town, Tortola, British Virgin Islands
 國籍 Nacionalidade : 英屬維爾京斯島 Ilhas Virgens Britânicas
 活動 Actividade : 商業及工業 comercial e industrial
 [511] 類別 Classe : 29
 [511] 產品 Produtos : Produtos de charcutaria, carne e produtos de carne, carne cozida, frutos de casca rija preparados, manteiga de amendoim, peixe, aves e caça; extractos de carne; frutos e legumes em conserva, secos e cozidos; geleias, doces, compotas; ovos, sopas, saladas, leite e produtos lácteos; óleos e gorduras comestíveis; tudo incluído na classe 29.

[540] 商標 Marca :



- [210] 編號 N.º : N/110775
 [220] 申請日 Data de pedido : 2016/04/08
 [730] 申請人 Requerente : Nowhere Co., Ltd.
 地址 Endereço : 22-3, Sendagaya 4-chome, Shibuya-ku, Tokyo 151-0051, Japan
 國籍 Nacionalidade : 日本 Japonesa
 活動 Actividade : 商業及工業 comercial e industrial
 [511] 類別 Classe : 18
 [511] 產品 Produtos : 寵物服裝; 動物項圈; 動物用覆套; 繫寵物用皮帶; 皮或仿皮(牲口的)繫繩; 皮及仿皮製動物項圈; 馬具; 皮革(半加工或未加工); 仿皮革; 動物皮; 行李箱; 旅行包; 皮箱; 傘; 陽傘; 手杖; 用於裝化妝用品的手提包(空的); 手提包; 有肩帶的包; 小皮夾; 女用無帶手提包; 大手提袋; 帆布背包; 背包; 書包; 購物袋; 環保袋; 可當椅凳的手杖; 公事包; 信封式女用手提包; 旅行用衣袋; 信用卡夾(皮); 鑰匙包; 零錢包; 文件夾(皮); 皮革制或仿皮革制文件夾; 名片皮夾; 皮革制或仿皮革制日記簿封套; 皮革製或仿皮革製護照夾; 皮製支票簿皮夾; 旅行證件皮夾; 皮革製或仿皮革製鑰匙包; 錢包; 皮包; 皮製帶(非服飾用); 毛皮製覆蓋物; 傢俱用皮緣飾; 皮製繫帶; 皮箍帶; 皮製肩帶; 皮墊; 便當袋。

[540] 商標 Marca :



- [210] 編號 N.º : N/110776
 [220] 申請日 Data de pedido : 2016/04/08
 [730] 申請人 Requerente : Nowhere Co., Ltd.
 地址 Endereço : 22-3, Sendagaya 4-chome, Shibuya-ku, Tokyo 151-0051, Japan
 國籍 Nacionalidade : 日本 Japonesa
 活動 Actividade : 商業及工業 comercial e industrial
 [511] 類別 Classe : 25
 [511] 產品 Produtos : 成衣; 服裝; 上衣; 夾克衫; 牛仔褲; 褲子; 短褲; 襯衫; 寬鬆的上衣; T恤衫; 裙子; 汗衫; 外套; 套裝; 針織服裝; 皮衣(服裝); 仿皮服裝; 皮製服裝; 風衣; 羽絨服裝; 內褲; 內衣; 睡衣; 浴袍; 童裝; 嬰兒全套衣; 游泳衣; 運動服裝; 防水服; 雨衣; 化裝舞會用服裝; 晚裝連衣裙; 緊身衣; 緊身褲; 乳罩; 綁腿; 襪; 長襪; 短襪; 非電熱式暖腳套; 鞋; 涼鞋; 運動鞋; 靴; 拖鞋; 帽子; 帽子(頭戴); 服裝用手套; 禦寒用耳罩(服裝); 披肩; 領帶; 圍巾; 頭巾; 頭帶(服裝); 服飾用肩帶; 服裝帶(衣服); 腰帶; 皮帶(服飾用); 女式披肩; 圍裙; 睡眠用眼罩。
 [540] 商標 Marca :



- [210] 編號 N.º : N/110777
 [220] 申請日 Data de pedido : 2016/04/11
 [730] 申請人 Requerente : 嬌美國際有限公司
 JIAO MEI INTERNACIONAL COMPANHIA LIMITADA
 地址 Endereço : 澳門飛能便度街42號B大德樓地下A座
 國籍 Nacionalidade : 根據澳門法例成立 Constituída segundo as leis de Macau
 活動 Actividade : 商業 comercial
 [511] 類別 Classe : 3
 [511] 產品 Produtos : 面部及身體皮膚之化妝, 美容及護膚產品。
 [540] 商標 Marca :



- [591] 商標顏色 Cores de marca : 黑色及深粉紅色(如圖所示)。

- [210] 編號 N.º : N/110786
 [220] 申請日 Data de pedido : 2016/04/11
 [730] 申請人 Requerente : 徐民
 地址 Endereço : 中國廣東省汕頭市金平區新福街道亦平里5號
 國籍 Nacionalidade : 中國 Chinesa
 活動 Actividade : 商業及工業 comercial e industrial
 [511] 類別 Classe : 34
 [511] 產品 Produtos : 雪茄煙; 香煙; 小雪茄煙; 電子香煙; 電子香煙用尼古丁替代液; 除香精油外的煙草用調味品; 煙灰缸; 煙斗; 吸煙用打火機; 香煙煙嘴。

[540] 商標 Marca :

EMME

[210] 編號 N.º : N/110787

[220] 申請日 Data de pedido : 2016/04/11

[730] 申請人 Requerente : 天基數碼科技有限公司

地址 Endereço : 澳門高利亞海軍上將大馬路41號激成工業中心第3期10樓T室

國籍 Nacionalidade : 根據澳門法例成立 Constituída segundo as leis de Macau

活動 Actividade : 商業及工業 comercial e industrial

[511] 類別 Classe : 42

[511] 服務 Serviços : 計算機編程; 計算機軟件設計; 計算機軟件更新; 計算機硬件設計和開發諮詢; 計算機系統分析; 計算機系統設計; 把有形的數據或文件轉換成電子媒體; 計算機程序和數據的數據轉換(非有形轉換); 遠程數據備份; 電子數據存儲。

[540] 商標 Marca :

ZETARIZ

[210] 編號 N.º : N/110788

[220] 申請日 Data de pedido : 2016/04/11

[730] 申請人 Requerente : ANA ROSA NETO CELESTINO CAMPINA

地址 Endereço : Parque Industrial da Via Nova, Urbanização Terra Comprida, lote 7, 2625-716 Vila Franca De Xira, Portugal

國籍 Nacionalidade : 葡萄牙 Portuguesa

活動 Actividade : 商業及工業 comercial e industrial

[511] 類別 Classe : 41

[511] 服務 Serviços : 賭場服務, 娛樂, 音樂會, 文體活動。

[540] 商標 Marca :



[591] 商標顏色 Cores de marca : 黑色, 金黃色, 如圖所示。

[210] 編號 N.º : N/110789

[220] 申請日 Data de pedido : 2016/04/11

[730] 申請人 Requerente : 浙商銀行股份有限公司

地址 Endereço : 中國浙江省杭州市慶春路288號

國籍 Nacionalidade : 中國 Chinesa

活動 Actividade : 商業及工業 comercial e industrial

[511] 類別 Classe : 36

[511] 服務 Serviços : 保險; 分期付款的貸款; 金融服務; 儲蓄銀行; 不動產估價; 股票經紀服務; 擔保; 募集慈善基金; 信託; 典當。

[540] 商標 Marca :

CZBANK

[210] 編號 N.º : N/110790
[220] 申請日 Data de pedido : 2016/04/11
[730] 申請人 Requerente : 關顯明
Kuan Hin Meng
地址 Endereço : 澳門友誼大馬路61號金輝閣19樓C座
國籍 Nacionalidade : 中國 Chinesa
活動 Actividade : 商業 comercial
[511] 類別 Classe : 35
[511] 服務 Serviços : 廣告推廣。
[540] 商標 Marca :



[591] 商標顏色 Cores de marca : 黑白色 (如圖所示)。

[210] 編號 N.º : N/110791
[220] 申請日 Data de pedido : 2016/04/11
[730] 申請人 Requerente : SUNTORY HOLDINGS LIMITED
地址 Endereço : 1-40, Dojimahama 2-chome, Kita-ku, Osaka-shi, Osaka 530-8203, Japan
國籍 Nacionalidade : 日本 Japonesa
活動 Actividade : 商業及工業 comercial e industrial
[511] 類別 Classe : 33
[511] 產品 Produtos : 葡萄酒; 啤酒除外之含酒精飲料。
[540] 商標 Marca :

登美

[210] 編號 N.º : N/110792
[220] 申請日 Data de pedido : 2016/04/11
[730] 申請人 Requerente : SUNTORY HOLDINGS LIMITED
地址 Endereço : 1-40, Dojimahama 2-chome, Kita-ku, Osaka-shi, Osaka 530-8203, Japan
國籍 Nacionalidade : 日本 Japonesa
活動 Actividade : 商業及工業 comercial e industrial
[511] 類別 Classe : 33
[511] 產品 Produtos : 葡萄酒; 啤酒除外之含酒精飲料。
[540] 商標 Marca :

TOMI

- [210] 編號 N.º : N/110793
 [220] 申請日 Data de pedido : 2016/04/11
 [730] 申請人 Requerente : SUNTORY HOLDINGS LIMITED
 地址 Endereço : 1-40, Dojimahama 2-chome, Kita-ku, Osaka-shi, Osaka 530-8203, Japan
 國籍 Nacionalidade : 日本 Japonesa
 活動 Actividade : 商業及工業 comercial e industrial
 [511] 類別 Classe : 33
 [511] 產品 Produtos : 葡萄酒; 啤酒除外之含酒精飲料。
 [540] 商標 Marca :

登美の丘

- [210] 編號 N.º : N/110794
 [220] 申請日 Data de pedido : 2016/04/11
 [730] 申請人 Requerente : SUNTORY HOLDINGS LIMITED
 地址 Endereço : 1-40, Dojimahama 2-chome, Kita-ku, Osaka-shi, Osaka 530-8203, Japan
 國籍 Nacionalidade : 日本 Japonesa
 活動 Actividade : 商業及工業 comercial e industrial
 [511] 類別 Classe : 33
 [511] 產品 Produtos : 葡萄酒; 啤酒除外之含酒精飲料。
 [540] 商標 Marca :

TOMI NO OKA

- [210] 編號 N.º : N/110795
 [220] 申請日 Data de pedido : 2016/04/11
 [730] 申請人 Requerente : SUNTORY HOLDINGS LIMITED
 地址 Endereço : 1-40, Dojimahama 2-chome, Kita-ku, Osaka-shi, Osaka 530-8203, Japan
 國籍 Nacionalidade : 日本 Japonesa
 活動 Actividade : 商業及工業 comercial e industrial
 [511] 類別 Classe : 33
 [511] 產品 Produtos : 葡萄酒; 啤酒除外之含酒精飲料。
 [540] 商標 Marca :

SUNTORY JAPAN PREMIUM

- [210] 編號 N.º : N/110796
 [220] 申請日 Data de pedido : 2016/04/11
 [730] 申請人 Requerente : SUNTORY HOLDINGS LIMITED
 地址 Endereço : 1-40, Dojimahama 2-chome, Kita-ku, Osaka-shi, Osaka 530-8203, Japan
 國籍 Nacionalidade : 日本 Japonesa
 活動 Actividade : 商業及工業 comercial e industrial
 [511] 類別 Classe : 33
 [511] 產品 Produtos : 葡萄酒; 啤酒除外之含酒精飲料。

[540] 商標 Marca :



[210] 編號 N.º : N/110797
 [220] 申請日 Data de pedido : 2016/04/11
 [730] 申請人 Requerente : 嘉豐有限公司
 COLHEITA PERFEITA, LDA.
 地址 Endereço : 澳門宋玉生廣場336號誠豐商業中心17樓P座
 國籍 Nacionalidade : 根據澳門法例成立 Constituída segundo as leis de Macau
 活動 Actividade : 商業及工業 comercial e industrial
 [511] 類別 Classe : 43
 [511] 服務 Serviços : 提供食物和飲料的服務; 餐廳; 自助餐廳; 咖啡室; 以及提供外賣食品和飲料及備辦宴席服務。
 [540] 商標 Marca :



[210] 編號 N.º : N/110798
 [220] 申請日 Data de pedido : 2016/04/11
 [730] 申請人 Requerente : Senju Pharmaceutical Co., Ltd.
 地址 Endereço : 5-8, Hiranomachi 2-chome, Chuo-ku, Osaka, Japan
 國籍 Nacionalidade : 日本 Japonesa
 活動 Actividade : 商業及工業 comercial e industrial
 [511] 類別 Classe : 5
 [511] 產品 Produtos : Preparados farmacêuticos, preparados oftalmológicos, gotas para os olhos.
 [540] 商標 Marca :



[591] 商標顏色 Cores de marca : Rosa, azul escuro, azul claro, cinzento e branco.

[210] 編號 N.º : N/110799
 [220] 申請日 Data de pedido : 2016/04/11
 [730] 申請人 Requerente : Senju Pharmaceutical Co., Ltd.
 地址 Endereço : 5-8, Hiranomachi 2-chome, Chuo-ku, Osaka, Japan

- 國籍 Nacionalidade : 日本 Japonesa
 活動 Actividade : 商業及工業 comercial e industrial
 [511] 類別 Classe : 5
 [511] 產品 Produtos : Preparados farmacêuticos, preparados oftalmológicos, gotas para os olhos.
 [540] 商標 Marca :



- [591] 商標顏色 Cores de marca : Azul escuro, azul claro, verde, branco e cinzento.

- [210] 編號 N.º : N/110800
 [220] 申請日 Data de pedido : 2016/04/11
 [730] 申請人 Requerente : Senju Pharmaceutical Co., Ltd.
 地址 Endereço : 5-8, Hiranomachi 2-chome, Chuo-ku, Osaka, Japan
 國籍 Nacionalidade : 日本 Japonesa
 活動 Actividade : 商業及工業 comercial e industrial
 [511] 類別 Classe : 5
 [511] 產品 Produtos : Preparados farmacêuticos, preparados oftalmológicos, gotas para os olhos.
 [540] 商標 Marca :



- [591] 商標顏色 Cores de marca : Azul escuro, azul claro, branco e cinzento.

- [210] 編號 N.º : N/110801
 [220] 申請日 Data de pedido : 2016/04/11
 [730] 申請人 Requerente : Senju Pharmaceutical Co., Ltd.
 地址 Endereço : 5-8, Hiranomachi 2-chome, Chuo-ku, Osaka, Japan
 國籍 Nacionalidade : 日本 Japonesa
 活動 Actividade : 商業及工業 comercial e industrial
 [511] 類別 Classe : 5
 [511] 產品 Produtos : Preparados farmacêuticos, preparados oftalmológicos, gotas para os olhos.
 [540] 商標 Marca :



- [591] 商標顏色 Cores de marca : Azul escuro, azul claro, preto, cinzento, roxo, vermelho e branco.

- [210] 編號 N.º : N/110803
 [220] 申請日 Data de pedido : 2016/04/11
 [730] 申請人 Requerente : KABUSHIKI KAISHA SEGA Games (SEGA Games Co., Ltd.)
 地址 Endereço : 1-2-12, Haneda, Ota-ku, Tokyo, Japan
 國籍 Nacionalidade : 日本 Japonesa
 活動 Actividade : 商業及工業 comercial e industrial
 [511] 類別 Classe : 9
 [511] 產品 Produtos : Programas de jogos de computador; software de jogos de computador; software de jogos de vídeo; programas de jogos de vídeo; discos de jogos de vídeos e cartuchos; software de jogos de computador para uso em móveis e telefones celulares; programas de jogos para telefones móveis; gráficos, imagens e imagens animadas descarregáveis para computadores ou telemóveis apresentando cenas e caracteres baseados em jogos de computador e de vídeo; música descarregável através de uma rede de computador global e dispositivos sem fios; estojos adaptados a telemóveis; sistemas de computador; computadores; placas de jogos de arcade; tiras para telefones móveis.
 [540] 商標 Marca :

不良道 最凶之絆

- [210] 編號 N.º : N/110804
 [220] 申請日 Data de pedido : 2016/04/11
 [730] 申請人 Requerente : KABUSHIKI KAISHA SEGA Games (SEGA Games Co., Ltd.)
 地址 Endereço : 1-2-12, Haneda, Ota-ku, Tokyo, Japan
 國籍 Nacionalidade : 日本 Japonesa
 活動 Actividade : 商業及工業 comercial e industrial
 [511] 類別 Classe : 41
 [511] 服務 Serviços : Provisão de jogos online; provisão de informação relacionada com jogo online; provisão de instalações para divertimento.
 [540] 商標 Marca :

不良道 最凶之絆

- [210] 編號 N.º : N/110805
 [220] 申請日 Data de pedido : 2016/04/11
 [730] 申請人 Requerente : 澳門保險股份有限公司
 COMPANHIA DE SEGUROS DE MACAU, S.A., em inglês MACAU INSURANCE COMPANY LIMITED
 地址 Endereço : 澳門南灣大馬路594號澳門商業銀行大廈11樓
 Avenida da Praia Grande, nº594, Edifício BCM, 11º andar, Macau
 國籍 Nacionalidade : 根據澳門法例成立 Constituída segundo as leis de Macau
 活動 Actividade : 商業及工業 comercial e industrial
 [511] 類別 Classe : 36
 [511] 服務 Serviços : Seguros; assuntos financeiros; assuntos monetários; assuntos imobiliários.
 [540] 商標 Marca :



- [591] 商標顏色 Cores de marca : Vermelha escura.

- [210] 編號 N.º : N/110806
 [220] 申請日 Data de pedido : 2016/04/11
 [730] 申請人 Requerente : 澳門保險股份有限公司
 COMPANHIA DE SEGUROS DE MACAU, S.A., em inglês MACAU INSURANCE
 COMPANY LIMITED
 地址 Endereço : 澳門南灣大馬路594號澳門商業銀行大廈11樓
 Avenida da Praia Grande, nº594, Edifício BCM, 11º andar, Macau
 國籍 Nacionalidade : 根據澳門法例成立 Constituída segundo as leis de Macau
 活動 Actividade : 商業及工業 comercial e industrial
 [511] 類別 Classe : 36
 [511] 服務 Serviços : Seguros; assuntos financeiros; assuntos monetários; assuntos imobiliários.
 [540] 商標 Marca :



- [591] 商標顏色 Cores de marca : Vermelha escura.

- [210] 編號 N.º : N/110807
 [220] 申請日 Data de pedido : 2016/04/11
 [730] 申請人 Requerente : Takeda Pharmaceutical Company Limited
 地址 Endereço : 1-1, Doshomachi 4-chome, Chuo-ku, Osaka, Japan
 國籍 Nacionalidade : 日本 Japonesa
 活動 Actividade : 商業及工業 comercial e industrial
 [511] 類別 Classe : 5
 [511] 產品 Produtos : Preparados farmacêuticos e veterinários; preparados sanitários para fins médicos; alimentos e substâncias dietéticos adaptados para uso medicinal ou veterinário, alimentos para bebés; suplementos dietéticos para humanos e animais; gessos, materiais para pensos; chumbo para dentes, cera dental; desinfetantes; preparados para a destruição de animais nocivos; fungicidas, herbicidas; preparados vitamínicos; bebidas contendo vitaminas adicionadas para fins médicos; suplementos dietéticos com combinação de vitaminas e minerais; pastilhas de vitaminas; medicamentos ocidentais; medicamentos chineses na Classe 5.
 [540] 商標 Marca :

武田漢方

- [210] 編號 N.º : N/110808
 [220] 申請日 Data de pedido : 2016/04/11
 [730] 申請人 Requerente : Takeda Pharmaceutical Company Limited
 地址 Endereço : 1-1, Doshomachi 4-chome, Chuo-ku, Osaka, Japan
 國籍 Nacionalidade : 日本 Japonesa
 活動 Actividade : 商業及工業 comercial e industrial
 [511] 類別 Classe : 5
 [511] 產品 Produtos : Preparados farmacêuticos e veterinários; preparados sanitários para fins médicos; alimentos e substâncias dietéticos adaptados para uso medicinal ou veterinário, alimentos para bebés; suplementos dietéticos para humanos e animais; gessos, materiais para pensos;

chumbo para dentes, cera dental; desinfetantes; preparados para a destruição de animais nocivos; fungicidas, herbicidas; preparados vitamínicos; bebidas contendo vitaminas adicionadas para fins médicos; suplementos dietéticos com combinação de vitaminas e minerais; pastilhas de vitaminas; medicamentos ocidentais; medicamentos chineses na Classe 5.

[540] 商標 Marca :

愛利納明 EX GOLD

[210] 編號 N.º : N/110814

[220] 申請日 Data de pedido : 2016/04/11

[730] 申請人 Requerente : Shimano Inc.

地址 Endereço : 3-77 Oimatsucho, Sakai-ku, Sakai City, Osaka, Japan

國籍 Nacionalidade : 日本 Japonesa

活動 Actividade : 商業及工業 comercial e industrial

[511] 類別 Classe : 28

[511] 產品 Produtos : Linha de pesca, incluindo bobinas de pesca, varas de pesca, linhas para pesca, guias de linha (para uso em varas de pesca), gancho para pescar, iscas (artificial) para pescar, iscas artificiais, cesto de verga para peixe (equipamento de pesca), bóias para pescar, pesos de pesca (nomeadamente, chumbos), sacos de redes para pescadores, sacos de pesca, luvas de pesca; estojos para varas de pesca e recipientes para linhas de pesca e protectores para as ancas especialmente para pesca.

[540] 商標 Marca :

未
大
大
寺

[210] 編號 N.º : N/110815

[220] 申請日 Data de pedido : 2016/04/11

[730] 申請人 Requerente : 煜星有限公司

地址 Endereço : 澳門羅理基博士大馬路600E號第一國際商業中心10樓1007室

國籍 Nacionalidade : 根據澳門法例成立 Constituída segundo as leis de Macau

活動 Actividade : 商業 comercial

[511] 類別 Classe : 43

[511] 服務 Serviços : 提供食物和飲料服務。

[540] 商標 Marca :



[591] 商標顏色 Cores de marca : 黑色 (如圖所示)。

[210] 編號 N.º : N/110822

[220] 申請日 Data de pedido : 2016/04/12

- [730] 申請人 Requerente : 海瀾之家股份有限公司
 地址 Endereço : 中國江蘇省江陰市新橋鎮
 國籍 Nacionalidade : 中國 Chinesa
 活動 Actividade : 商業 comercial
- [511] 類別 Classe : 9
- [511] 產品 Produtos : 筆記本電腦; 傳真機; 衡量器具; 手機; 電視機; 照相機 (攝影); 計量儀器; 電纜; 芯片 (集成電路); 電開關; 電子防盜裝置; 太陽鏡; 電池; 曝光膠捲; 電熱襪。
- [540] 商標 Marca :



- [210] 編號 N.º : N/110823
- [220] 申請日 Data de pedido : 2016/04/12
- [730] 申請人 Requerente : 海瀾之家股份有限公司
 地址 Endereço : 中國江蘇省江陰市新橋鎮
 國籍 Nacionalidade : 中國 Chinesa
 活動 Actividade : 商業 comercial
- [511] 類別 Classe : 18
- [511] 產品 Produtos : 裘皮; 背包; 錢包 (錢夾); 手提包; 旅行包; 公文包; 鑰匙包; 包; 信用卡包; 名片夾; 皮制傢俱罩; 皮肩帶; 傘; 手杖; 馬具配件。
- [540] 商標 Marca :



- [210] 編號 N.º : N/110824
- [220] 申請日 Data de pedido : 2016/04/12
- [730] 申請人 Requerente : 海瀾之家股份有限公司
 地址 Endereço : 中國江蘇省江陰市新橋鎮
 國籍 Nacionalidade : 中國 Chinesa
 活動 Actividade : 商業 comercial
- [511] 類別 Classe : 24
- [511] 產品 Produtos : 紡織織物; 無紡布; 紡織品制壁掛; 氈; 紡織品手帕; 床單和枕套; 毛毯; 桌布 (非紙制); 紡織品或塑膠簾; 紡織品制馬桶蓋罩; 伊斯蘭教隱士用龕 (布); 哈達; 旗幟; 壽衣。
- [540] 商標 Marca :



- [210] 編號 N.º : N/110825
- [220] 申請日 Data de pedido : 2016/04/12
- [730] 申請人 Requerente : 海瀾之家股份有限公司

- 地址 Endereço : 中國江蘇省江陰市新橋鎮
 國籍 Nacionalidade : 中國 Chinesa
 活動 Actividade : 商業 comercial
 [511] 類別 Classe : 25
 [511] 產品 Produtos : 服裝; 襯衫; 毛衫; 成品衣; 褲子; 針織服裝; 馬甲; 裙子; 大衣; 夾克(服裝); 帶兜帽的風雪大衣; 皮衣; T恤衫; 內衣; 睡袍; 背心; 睡衣; 內褲; 成品襯裏(服裝的一部分); 鞋; 帽; 襪; 手套(服裝); 領帶; 圍巾; 披肩; 服裝帶(衣服); 腰帶; 婚紗; 羽絨服; 呢絨夾克(服裝)。
 [540] 商標 Marca :



- [210] 編號 N.º : N/110826
 [220] 申請日 Data de pedido : 2016/04/12
 [730] 申請人 Requerente : 海瀾之家股份有限公司
 地址 Endereço : 中國江蘇省江陰市新橋鎮
 國籍 Nacionalidade : 中國 Chinesa
 活動 Actividade : 商業 comercial
 [511] 類別 Classe : 26
 [511] 產品 Produtos : 衣服飾邊; 衣服裝飾品; 胸針(服裝配件); 裝飾徽章(扣); 服裝扣; 扣子(服裝配件); 皮帶扣; 假髮; 縫紉針; 人造花; 服裝墊肩; 紡織品裝飾用熱粘合補片(縫紉用品)。
 [540] 商標 Marca :



- [210] 編號 N.º : N/110827
 [220] 申請日 Data de pedido : 2016/04/12
 [730] 申請人 Requerente : 海瀾之家股份有限公司
 地址 Endereço : 中國江蘇省江陰市新橋鎮
 國籍 Nacionalidade : 中國 Chinesa
 活動 Actividade : 商業 comercial
 [511] 類別 Classe : 35
 [511] 服務 Serviços : 廣告; 為零售目的在通訊媒體上展示商品; 商業管理輔助; 組織商業或廣告交易會; 特許經營的商業管理; 替他人推銷; 市場營銷; 為商品和服務的買賣雙方提供線上市場; 職業介紹所; 商業企業遷移; 複印服務; 會計; 自動售貨機出租; 尋找贊助。
 [540] 商標 Marca :



- [210] 編號 N.º : N/110828
 [220] 申請日 Data de pedido : 2016/04/12

- [730] 申請人 Requerente : 海瀾之家股份有限公司
 地址 Endereço : 中國江蘇省江陰市新橋鎮
 國籍 Nacionalidade : 中國 Chinesa
 活動 Actividade : 商業 comercial
- [511] 類別 Classe : 9
- [511] 產品 Produtos : 筆記本電腦; 傳真機; 衡量器具; 手機; 電視機; 照相機 (攝影); 計量儀器; 電纜; 芯片 (集成電路); 電開關; 電子防盜裝置; 太陽鏡; 電池; 曝光膠捲; 電熱襪。
- [540] 商標 Marca :



- [210] 編號 N.º : N/110829
- [220] 申請日 Data de pedido : 2016/04/12
- [730] 申請人 Requerente : 海瀾之家股份有限公司
 地址 Endereço : 中國江蘇省江陰市新橋鎮
 國籍 Nacionalidade : 中國 Chinesa
 活動 Actividade : 商業 comercial
- [511] 類別 Classe : 18
- [511] 產品 Produtos : 裘皮; 背包; 錢包 (錢夾); 手提包; 旅行包; 公文包; 鑰匙包; 包; 信用卡包; 名片夾; 皮制傢俱罩; 皮肩帶; 傘; 手杖; 馬具配件。
- [540] 商標 Marca :



- [210] 編號 N.º : N/110830
- [220] 申請日 Data de pedido : 2016/04/12
- [730] 申請人 Requerente : 海瀾之家股份有限公司
 地址 Endereço : 中國江蘇省江陰市新橋鎮
 國籍 Nacionalidade : 中國 Chinesa
 活動 Actividade : 商業 comercial
- [511] 類別 Classe : 24
- [511] 產品 Produtos : 紡織織物; 無紡布; 紡織品制壁掛; 氈; 紡織品手帕; 床單和枕套; 毛毯; 桌布 (非紙制); 紡織品或塑膠簾; 紡織品制馬桶蓋罩; 伊斯蘭教隱士用龕 (布); 哈達; 旗幟; 壽衣。
- [540] 商標 Marca :



- [210] 編號 N.º : N/110831
- [220] 申請日 Data de pedido : 2016/04/12

- [730] 申請人 Requerente : 海瀾之家股份有限公司
 地址 Endereço : 中國江蘇省江陰市新橋鎮
 國籍 Nacionalidade : 中國 Chinesa
 活動 Actividade : 商業 comercial
- [511] 類別 Classe : 25
- [511] 產品 Produtos : 服裝; 襯衫; 毛衫; 成品衣; 褲子; 針織服裝; 馬甲; 裙子; 大衣; 夾克(服裝); 帶兜帽的風雪大衣; 皮衣; T恤衫; 內衣; 睡袍; 背心; 睡衣; 內褲; 成品襯裏(服裝的一部分); 鞋; 帽; 襪; 手套(服裝); 領帶; 圍巾; 披肩; 服裝帶(衣服); 腰帶; 婚紗; 羽絨服; 呢絨夾克(服裝)。
- [540] 商標 Marca :



- [210] 編號 N.º : N/110832
- [220] 申請日 Data de pedido : 2016/04/12
- [730] 申請人 Requerente : 海瀾之家股份有限公司
 地址 Endereço : 中國江蘇省江陰市新橋鎮
 國籍 Nacionalidade : 中國 Chinesa
 活動 Actividade : 商業 comercial
- [511] 類別 Classe : 26
- [511] 產品 Produtos : 衣服飾邊; 衣服裝飾品; 胸針(服裝配件); 裝飾徽章(扣); 服裝扣; 扣子(服裝配件); 皮帶扣; 假髮; 縫紉針; 人造花; 服裝墊肩; 紡織品裝飾用熱粘合補片(縫紉用品)。
- [540] 商標 Marca :



- [210] 編號 N.º : N/110833
- [220] 申請日 Data de pedido : 2016/04/12
- [730] 申請人 Requerente : 海瀾之家股份有限公司
 地址 Endereço : 中國江蘇省江陰市新橋鎮
 國籍 Nacionalidade : 中國 Chinesa
 活動 Actividade : 商業 comercial
- [511] 類別 Classe : 35
- [511] 服務 Serviços : 廣告; 為零售目的在通訊媒體上展示商品; 商業管理輔助; 組織商業或廣告交易會; 特許經營的商業管理; 替他人推銷; 市場營銷; 為商品和服務的買賣雙方提供線上市場; 職業介紹所; 商業企業遷移; 複印服務; 會計; 自動售貨機出租; 尋找贊助。
- [540] 商標 Marca :



- [210] 編號 N.º : N/110834
- [220] 申請日 Data de pedido : 2016/04/12
- [730] 申請人 Requerente : 海瀾之家股份有限公司
地址 Endereço : 中國江蘇省江陰市新橋鎮
國籍 Nacionalidade : 中國 Chinesa
活動 Actividade : 商業 comercial
- [511] 類別 Classe : 25
- [511] 產品 Produtos : 服裝; 襯衫; 毛衫; 成品衣; 褲子; 針織服裝; 馬甲; 裙子; 大衣; 夾克 (服裝); 帶兜帽的風雪大衣; 皮衣; T恤衫; 內衣; 睡袍; 背心; 睡衣; 內褲; 成品襯裏 (服裝的一部分); 鞋; 帽; 襪; 手套 (服裝); 領帶; 圍巾; 披肩; 服裝帶 (衣服); 腰帶; 婚紗; 羽絨服; 呢絨夾克 (服裝)。
- [540] 商標 Marca :



- [210] 編號 N.º : N/110835
- [220] 申請日 Data de pedido : 2016/04/12
- [730] 申請人 Requerente : 海瀾之家股份有限公司
地址 Endereço : 中國江蘇省江陰市新橋鎮
國籍 Nacionalidade : 中國 Chinesa
活動 Actividade : 商業 comercial
- [511] 類別 Classe : 25
- [511] 產品 Produtos : 服裝; 襯衫; 毛衫; 成品衣; 褲子; 針織服裝; 馬甲; 裙子; 大衣; 夾克 (服裝); 帶兜帽的風雪大衣; 皮衣; T恤衫; 內衣; 睡袍; 背心; 睡衣; 內褲; 成品襯裏 (服裝的一部分); 鞋; 帽; 襪; 手套 (服裝); 領帶; 圍巾; 披肩; 服裝帶 (衣服); 腰帶; 婚紗; 羽絨服; 呢絨夾克 (服裝)。
- [540] 商標 Marca :



- [210] 編號 N.º : N/110836
- [220] 申請日 Data de pedido : 2016/04/12
- [730] 申請人 Requerente : 海瀾之家股份有限公司
地址 Endereço : 中國江蘇省江陰市新橋鎮
國籍 Nacionalidade : 中國 Chinesa
活動 Actividade : 商業 comercial
- [511] 類別 Classe : 25
- [511] 產品 Produtos : 服裝; 襯衫; 毛衫; 成品衣; 褲子; 針織服裝; 馬甲; 裙子; 大衣; 夾克 (服裝); 帶兜帽的風雪大衣; 皮衣; T恤衫; 內衣; 睡袍; 背心; 睡衣; 內褲; 成品襯裏 (服裝的一部分); 鞋; 帽; 襪; 手套 (服裝); 領帶; 圍巾; 披肩; 服裝帶 (衣服); 腰帶; 婚紗; 羽絨服; 呢絨夾克 (服裝)。
- [540] 商標 Marca :



- [210] 編號 N.º : N/110837
 [220] 申請日 Data de pedido : 2016/04/12
 [730] 申請人 Requerente : 海瀾之家股份有限公司
 地址 Endereço : 中國江蘇省江陰市新橋鎮
 國籍 Nacionalidade : 中國 Chinesa
 活動 Actividade : 商業 comercial
 [511] 類別 Classe : 25
 [511] 產品 Produtos : 服裝; 襯衫; 毛衫; 成品衣; 褲子; 針織服裝; 馬甲; 裙子; 大衣; 夾克(服裝); 帶兜帽的風雪大衣; 皮衣; T恤衫; 內衣; 睡袍; 背心; 睡衣; 內褲; 成品襯裏(服裝的一部分); 鞋; 帽; 襪; 手套(服裝); 領帶; 圍巾; 披肩; 服裝帶(衣服); 腰帶; 婚紗; 羽絨服; 呢絨夾克(服裝)。
 [540] 商標 Marca :



- [210] 編號 N.º : N/110838
 [220] 申請日 Data de pedido : 2016/04/12
 [730] 申請人 Requerente : 海瀾之家股份有限公司
 地址 Endereço : 中國江蘇省江陰市新橋鎮
 國籍 Nacionalidade : 中國 Chinesa
 活動 Actividade : 商業 comercial
 [511] 類別 Classe : 25
 [511] 產品 Produtos : 服裝; 襯衫; 毛衫; 成品衣; 褲子; 針織服裝; 馬甲; 裙子; 大衣; 夾克(服裝); 帶兜帽的風雪大衣; 皮衣; T恤衫; 內衣; 睡袍; 背心; 睡衣; 內褲; 成品襯裏(服裝的一部分); 鞋; 帽; 襪; 手套(服裝); 領帶; 圍巾; 披肩; 服裝帶(衣服); 腰帶; 婚紗; 羽絨服; 呢絨夾克(服裝)。
 [540] 商標 Marca :

SANCANAL

- [210] 編號 N.º : N/110839
 [220] 申請日 Data de pedido : 2016/04/12
 [730] 申請人 Requerente : 海瀾之家股份有限公司
 地址 Endereço : 中國江蘇省江陰市新橋鎮
 國籍 Nacionalidade : 中國 Chinesa
 活動 Actividade : 商業 comercial
 [511] 類別 Classe : 25
 [511] 產品 Produtos : 服裝; 襯衫; 毛衫; 成品衣; 褲子; 針織服裝; 馬甲; 裙子; 大衣; 夾克(服裝); 帶兜帽的風雪大衣; 皮衣; T恤衫; 內衣; 睡袍; 背心; 睡衣; 內褲; 成品襯裏(服裝的一部分); 鞋; 帽; 襪; 手套(服裝); 領帶; 圍巾; 披肩; 服裝帶(衣服); 腰帶; 婚紗; 羽絨服; 呢絨夾克(服裝)。
 [540] 商標 Marca :

圣 凯 诺

- [210] 編號 N.º : N/110840
- [220] 申請日 Data de pedido : 2016/04/12
- [730] 申請人 Requerente : 騰訊控股有限公司
TENCENT HOLDINGS LIMITED
- 地址 Endereço : 開曼群島大開曼喬治敦哈金斯道克里基特廣場世紀庭院郵政信箱2681 GT
P.O. BOX 2681 GT, Century Yard, Cricket Square Hutchins Drive, George Town, Grand Cayman, Cayman Islands
- 國籍 Nacionalidade : 開曼群島 Caimanesa
- 活動 Actividade : 商業 comercial
- [511] 類別 Classe : 9
- [511] 產品 Produtos : 用於通過通信網絡或互聯網上載、發佈、展示、標籤、撰寫博客、分享或提供電子媒體或信息的軟件；用於流動電訊網絡或網絡伺服器上的流動通訊、多媒體通訊及電子郵件通訊的軟件和程式；個人訊息管理軟件；便攜式電訊即時訊息裝置；用於流動設備的遊戲軟件和娛樂軟件；流動通訊系統；可讓使用者通過流動電訊網絡或網上進行互動遊戲及聊天的軟件；互聯網和網絡應用軟件；用於進入、瀏覽和搜尋網上資料庫的電腦程式；通過流動電訊網絡或網上提供的音樂及視像文件、可下載出版物和軟件；網絡安全電腦軟件；電腦軟件（可下載軟件）；電子出版物（可下載）；從互聯網下載的遊戲軟件；電腦用介面；互聯網瀏覽器；處理、接收、複製、重放、傳輸、修改、壓縮、解壓縮、廣播、合併聲音、影像、圖形和數據的裝置；應用程式、數據庫、伺服器和文件服務器；電腦固件；用以提供電腦之間的通訊和電腦與本地和全球的電腦網絡之間的通訊的電腦硬件和電腦軟件無線技術；數據存儲程式；數碼通訊系統；網絡介面設備；通信和網絡軟件；數據存儲和數據庫管理軟件；用於連接到數據庫和全球通信網絡的計算機軟件和電信設備；用於數字認證的計算機軟件和計算機程序；用於移動應用加速方案的計算機軟件和計算機程序；用於收集和管理大數據的計算機軟件和計算機程序；應用程式、數據庫、網絡服務器；用於輸入、輸出、存儲及/或處理數據的設備；用於網上電子內容託管的計算機軟件；用於網絡安全的計算機軟件；內容傳遞網路系統（CDN）；用於數據轉換、索引、轉換、存儲、檢索、發送和管理的計算機硬件和軟件；用於監視電信網絡和數據通信網絡的裝置和設備；電腦遊戲軟件裝置；用於資源規劃的計算機軟件；用於記錄、處理、接收、重放、傳送、修改、壓縮、解壓、廣播、合併及/或增強聲音、圖像、圖形和數據的設備和裝置；提供多台計算機和計算機網絡間的無線通信的計算機硬件和計算機軟件；計算機鍵盤；計算機滑鼠；錄有電腦程式之光碟；電子字典；數碼影音光碟；流動手提電話；金融卡；信用卡；電腦程式；電腦硬體；網路儲存設備；網路硬體設備；網路通訊設備；流動即時通訊設備；語音通訊系統；智能手錶；智能眼鏡；智能電話；智能手環；聯機手環（測量儀器）；自拍杆（手持單腳架）；電視機項盒；分線盒；計步器；全息圖；穿戴式行動追蹤器；電子指南針；測距設備；電測量儀器；眼鏡；3D眼鏡；3D 成像設備；GPS（全球定位系統）設備；手持式GPS（全球定位系統）設備；車輛自動控制設備；電池及電池充電器；時間記錄裝置；在線及離線電子付款設備；科學、航海、測量、攝影、電影、光學、衡具、量具、信號、檢驗（監督）、救護（營救）和教學用裝置及儀器；處理、開關、轉換、積累、調節或控制電的裝置和儀器；錄製、傳送、重放聲音或影像的裝置；磁性數據載體，錄音盤；光盤，DVD盤和其他數字存儲媒介；投幣啟動裝置的機械結構；收銀機，計算機器，數據處理裝置，計算機；計算機軟件；滅火設備。
- [540] 商標 Marca :

Tencent 騰訊

- [210] 編號 N.º : N/110841
- [220] 申請日 Data de pedido : 2016/04/12
- [730] 申請人 Requerente : 騰訊控股有限公司
TENCENT HOLDINGS LIMITED
- 地址 Endereço : 開曼群島大開曼喬治敦哈金斯道克里基特廣場世紀庭院郵政信箱2681 GT

P.O. Box 2681 GT, Century Yard, Cricket Square Hutchins Drive, George Town, Grand Cayman, Cayman Islands

- 國籍 Nacionalidade : 開曼群島 Caimanesa
 活動 Actividade : 商業 comercial
 [511] 類別 Classe : 12
 [511] 產品 Produtos : 汽車;自行車;有篷的車輛;車;車廂;小汽車;公共汽車;陸、空、水用運載工具;民用無人機;無人駕駛汽車(自動駕駛汽車);電動汽車;電動踏板車;電動平衡踏板車;車輛防盜裝置;運載工具;陸、空、海用運載裝置。
 [540] 商標 Marca :

Tencent 腾讯

- [210] 編號 N.º : N/110842
 [220] 申請日 Data de pedido : 2016/04/12
 [730] 申請人 Requerente : 騰訊控股有限公司
 TENCENT HOLDINGS LIMITED
 地址 Endereço : 開曼群島大開曼喬治敦哈金斯道克里基特廣場世紀庭院郵政信箱2681 GT
 P.O. Box 2681 GT, Century Yard, Cricket Square Hutchins Drive, George Town, Grand Cayman, Cayman Islands
 國籍 Nacionalidade : 開曼群島 Caimanesa
 活動 Actividade : 商業 comercial
 [511] 類別 Classe : 36
 [511] 服務 Serviços : 電子繳費服務;電子帳單和繳費服務;電子轉帳;通過全球性的通信網絡繳費服務;提供安全的通過全球性的通信網絡進行的金融交易,包括電子現金交易、電子信用咭交易、電子借記咭交易、電子支票交易、電子繳付帳單;網上自動繳費服務;電子支付咭服務;金融管理服務;提供網上金融管理服務;儲值咭的發行;財務諮詢服務;安排金融貸款;保險;金融;貨幣事務;不動產事務;資本投資。
 [540] 商標 Marca :

Tencent 腾讯

- [210] 編號 N.º : N/110850
 [220] 申請日 Data de pedido : 2016/04/12
 [730] 申請人 Requerente : 駿盈餐飲有限公司
 RESTAURANTE CHUN IENG, LIMITADA
 地址 Endereço : 澳門友誼大馬路1023號南方大廈2樓P-V室
 Avenida da Amizade, nº 1023, Edifício Nam Fong, 2º andar, P-V, Macau
 國籍 Nacionalidade : 根據澳門法例成立 Constituída segundo as leis de Macau
 活動 Actividade : 商業 comercial
 [511] 類別 Classe : 43
 [511] 服務 Serviços : 餐飲服務。
 [540] 商標 Marca :



- [591] 商標顏色 Cores de marca : 綠色和白色(如圖所示)。

- [210] 編號 N.º : N/110851
- [220] 申請日 Data de pedido : 2016/04/12
- [730] 申請人 Requerente : 上海愛傲商貿有限公司
地址 Endereço : 中國上海市浦東新區中國(上海)自由貿易試驗區加太路29號1幢東部204-A62室
國籍 Nacionalidade : 中國 Chinesa
活動 Actividade : 商業及工業 comercial e industrial
- [511] 類別 Classe : 35
- [511] 服務 Serviços : 商業信息;商業管理輔助;商業信息代理;替他人採購(替其他企業購買商品或服務);進出口代理;市場營銷;拍賣;替他人推銷;廣告;為零售目的在通訊媒體上展示商品;店面工商諮詢服務;市場分析;商業研究;安排和組織商業展覽;貨物展出;為消費者提供商業信息和建議(消費者建議機構);計算機網絡上的在線廣告;商業諮詢;樣品散發;商業管理諮詢。
- [540] 商標 Marca :



- [210] 編號 N.º : N/110852
- [220] 申請日 Data de pedido : 2016/04/12
- [730] 申請人 Requerente : JOYCITY CORP.
地址 Endereço : 11th Floor, First-Tower Bldg., Seohyeon-Dong, 55, Bundang-Gu, Seongnam-Si, Gyeonggi-Do, Korea
國籍 Nacionalidade : 南韓 Sul-Coreana
活動 Actividade : 商業及工業 comercial e industrial
- [511] 類別 Classe : 9
- [511] 產品 Produtos : 可下載的計算機應用軟件;視頻遊戲卡;計算機遊戲軟件;計算機程序(可下載軟件);計算機軟件(已錄製);可下載的音樂文件;電子出版物(可下載);計算機;已錄製的計算機程序(程序);已錄製的計算機操作程序。
- [540] 商標 Marca :

街头篮球

- [210] 編號 N.º : N/110853
- [220] 申請日 Data de pedido : 2016/04/12
- [730] 申請人 Requerente : JOYCITY CORP.
地址 Endereço : 11th Floor, First-Tower Bldg., Seohyeon-Dong, 55, Bundang-Gu, Seongnam-Si, Gyeonggi-Do, Korea
國籍 Nacionalidade : 南韓 Sul-Coreana
活動 Actividade : 商業及工業 comercial e industrial
- [511] 類別 Classe : 41
- [511] 服務 Serviços : 在計算機網絡上提供在線遊戲;安排和組織大會;遊樂園服務;提供在線電子出版物(非下載);電子書籍和雜誌的在線出版。
- [540] 商標 Marca :

街头篮球

- [210] 編號 N.º : N/110858
 [220] 申請日 Data de pedido : 2016/04/12
 [730] 申請人 Requerente : 好孩子兒童用品有限公司
 Goodbaby Child Products CO., Ltd.
 地址 Endereço : 中國江蘇省昆山市陸家鎮陸豐東路28號
 No.28 Lufeng East Road, Lujia Town, Kunshan City, Jiangsu Province, China
 國籍 Nacionalidade : 中國 Chinesa
 活動 Actividade : 商業及工業 comercial e industrial
 [511] 類別 Classe : 12
 [511] 產品 Produtos : 電動運載工具, 腳踏車; 自行車; 電動自行車; 手推車; 嬰兒車; 嬰兒車蓋蓬; 嬰兒車車蓬; 折疊行李車; 兒童安全座 (運載工具用)。
 [540] 商標 Marca :

POCKIT

- [210] 編號 N.º : N/110859
 [220] 申請日 Data de pedido : 2016/04/12
 [730] 申請人 Requerente : 好孩子兒童用品有限公司
 Goodbaby Child Products CO., Ltd.
 地址 Endereço : 中國江蘇省昆山市陸家鎮陸豐東路28號
 No.28 Lufeng East Road, Lujia Town, Kunshan City, Jiangsu Province, China
 國籍 Nacionalidade : 中國 Chinesa
 活動 Actividade : 商業及工業 comercial e industrial
 [511] 類別 Classe : 20
 [511] 產品 Produtos : 嬰兒搖床, 家具, 床, 嬰兒用高椅, 嬰兒學步車; 嬰兒玩耍用攜帶式圍欄, 椅子 (座椅), 嬰兒遊戲圍欄用墊, 嬰兒床, 搖籃。
 [540] 商標 Marca :

POCKIT

- [210] 編號 N.º : N/110860
 [220] 申請日 Data de pedido : 2016/04/12
 [730] 申請人 Requerente : 東望洋手信有限公司
 COMPANHIA DE LEMBRANCAS GUIA LIMITADA/GUIA SOUVENIR COMPANY LIMITED
 地址 Endereço : 澳門羅保博士街34-36號廠商會大廈13樓
 Rua Dr. Pedro Jose Lobo, Nos. 34-36, Edifício da Associação Industrial de Macau, 13 andar, Macau
 國籍 Nacionalidade : 根據澳門法例成立 Constituída segundo as leis de Macau
 活動 Actividade : 商業及工業 comercial e industrial
 [511] 類別 Classe : 29
 [511] 產品 Produtos : 乾食用菌, 肉, 魚製食品, 水果蜜餞, 果醬, 豆奶 (牛奶替代品), 精製堅果仁, 果凍, 腌製蔬菜, 貝殼類動物 (非活); 食用海藻提取物; 肉罐頭; 魚罐頭; 蔬菜罐頭; 蛋; 奶茶; (以奶為主); 牛奶飲料 (以牛奶為主); 食用油脂, 以果蔬為主的零食小汽吃, 豆腐製品。

[540] 商標 Marca :



[591] 商標顏色 Cores de marca : Amarelo-torrado, preto e branco.

[210] 編號 N.º : N/110861

[220] 申請日 Data de pedido : 2016/04/12

[730] 申請人 Requerente : 東望洋手信有限公司

COMPANHIA DE LEMBRANCAS GUIA LIMITADA/GUIA SOUVENIR COMPANY LIMITED

地址 Endereço : 澳門羅保博士街34-36號廠商會大廈13樓

Rua Dr. Pedro Jose Lobo, Nos. 34-36, Edifício da Associação Industrial de Macau, 13 andar, Macau

國籍 Nacionalidade : 根據澳門法例成立 Constituída segundo as leis de Macau

活動 Actividade : 商業及工業 comercial e industrial

[511] 類別 Classe : 32

[511] 產品 Produtos : 無酒精飲料、汽水、果昔、茶味非酒精飲料、植物飲料、豆類飲料、咖啡味非酒精飲料、啤酒、奶茶（非奶為主）、飲料製作配料。

[540] 商標 Marca :



[591] 商標顏色 Cores de marca : Amarelo-torrado, preto e branco.

[210] 編號 N.º : N/110862

[220] 申請日 Data de pedido : 2016/04/12

[730] 申請人 Requerente : 東望洋手信有限公司

COMPANHIA DE LEMBRANCAS GUIA LIMITADA/GUIA SOUVENIR COMPANY LIMITED

地址 Endereço : 澳門羅保博士街34-36號廠商會大廈13樓

Rua Dr. Pedro Jose Lobo, Nos. 34-36, Edifício da Associação Industrial de Macau, 13 andar, Macau

國籍 Nacionalidade : 根據澳門法例成立 Constituída segundo as leis de Macau

活動 Actividade : 商業及工業 comercial e industrial

[511] 類別 Classe : 35

[511] 服務 Serviços : 為零售目的在通訊媒體上展示商品，特許經營的商業管理，飯店商業管理，替他人推銷，替他人採購（替其他企業購買商品服務），市場營銷，自動售貨機出租，外購服務（商業輔助），商業櫥窗佈置，進出口代理。

[540] 商標 Marca :



[591] 商標顏色 Cores de marca : Amarelo-torrado, preto e branco.

[210] 編號 N.º : N/110863

[220] 申請日 Data de pedido : 2016/04/12

[730] 申請人 Requerente : 東望洋手信有限公司

COMPANHIA DE LEMBRANCAS GUIA LIMITADA/GUIA SOUVENIR COMPANY LIMITED

地址 Endereço : 澳門羅保博士街34-36號廠商會大廈13樓

Rua Dr. Pedro Jose Lobo, Nos. 34-36, Edifício da Associação Industrial de Macau, 13 andar, Macau

國籍 Nacionalidade : 根據澳門法例成立 Constituída segundo as leis de Macau

活動 Actividade : 商業及工業 comercial e industrial

[511] 類別 Classe : 43

[511] 服務 Serviços : 住所代理 (旅館、供膳寄宿處); 餐廳; 飯店; 咖啡館; 流動飲食供應; 帳篷出租; 養老院; 日間托兒所 (看孩子); 動物寄養; 出租椅子; 桌子、桌布和玻璃器皿。

[540] 商標 Marca :



[591] 商標顏色 Cores de marca : Amarelo-torrado, preto e branco.

[210] 編號 N.º : N/110864

[220] 申請日 Data de pedido : 2016/04/12

[730] 申請人 Requerente : 東望洋手信有限公司

COMPANHIA DE LEMBRANCAS GUIA LIMITADA/GUIA SOUVENIR COMPANY LIMITED

地址 Endereço : 澳門羅保博士街34-36號廠商會大廈13樓

Rua Dr. Pedro Jose Lobo, Nos. 34-36, Edifício da Associação Industrial de Macau, 13 andar, Macau

國籍 Nacionalidade : 根據澳門法例成立 Constituída segundo as leis de Macau

活動 Actividade : 商業及工業 comercial e industrial

[511] 類別 Classe : 29

[511] 產品 Produtos : 乾食用菌, 肉, 魚製食品, 水果蜜餞, 果醬, 豆奶 (牛奶替代品), 精製堅果仁, 果凍, 腌製蔬菜, 貝殼類動物 (非活); 食用海藻提取物; 肉罐頭; 魚罐頭; 蔬菜罐頭; 蛋; 奶茶; (以奶為主); 牛奶飲料 (以牛奶為主); 食用油脂, 以果蔬為主的零食小汽吃, 豆腐製品。

[540] 商標 Marca :



[591] 商標顏色 Cores de marca : Vermelho, preto e branco.

- [210] 編號 N.º : N/110865
- [220] 申請日 Data de pedido : 2016/04/12
- [730] 申請人 Requerente : 東望洋手信有限公司
COMPANHIA DE LEMBRANCAS GUIA LIMITADA/GUIA SOUVENIR COMPANY LIMITED
- 地址 Endereço : 澳門羅保博士街34-36號廠商會大廈13樓
Rua Dr. Pedro Jose Lobo, Nos. 34-36, Edifício da Associação Industrial de Macau, 13 andar, Macau
- 國籍 Nacionalidade : 根據澳門法例成立 Constituída segundo as leis de Macau
- 活動 Actividade : 商業及工業 comercial e industrial
- [511] 類別 Classe : 32
- [511] 產品 Produtos : 無酒精飲料、汽水、果昔、茶味非酒精飲料、植物飲料、豆類飲料、咖啡味非酒精飲料、啤酒、奶茶（非奶為主）、飲料製作配料。
- [540] 商標 Marca :



- [591] 商標顏色 Cores de marca : Vermelho, preto e branco.

- [210] 編號 N.º : N/110866
- [220] 申請日 Data de pedido : 2016/04/12
- [730] 申請人 Requerente : 東望洋手信有限公司
COMPANHIA DE LEMBRANCAS GUIA LIMITADA/GUIA SOUVENIR COMPANY LIMITED
- 地址 Endereço : 澳門羅保博士街34-36號廠商會大廈13樓
Rua Dr. Pedro Jose Lobo, Nos. 34-36, Edifício da Associação Industrial de Macau, 13 andar, Macau
- 國籍 Nacionalidade : 根據澳門法例成立 Constituída segundo as leis de Macau
- 活動 Actividade : 商業及工業 comercial e industrial
- [511] 類別 Classe : 35
- [511] 服務 Serviços : 為零售目的在通訊媒體上展示商品，特許經營的商業管理，飯店商業管理，替他人推銷，替他人採購（替其他企業購買商品服務），市場營銷，自動售貨機出租，外購服務（商業輔助），商業櫥窗佈置，進出口代理。
- [540] 商標 Marca :



- [591] 商標顏色 Cores de marca : Vermelho, preto e branco.

- [210] 編號 N.º : N/110867
- [220] 申請日 Data de pedido : 2016/04/12
- [730] 申請人 Requerente : 東望洋手信有限公司
COMPANHIA DE LEMBRANCAS GUIA LIMITADA/GUIA SOUVENIR COMPANY LIMITED
- 地址 Endereço : 澳門羅保博士街34-36號廠商會大廈13樓

Rua Dr. Pedro Jose Lobo, Nos. 34-36, Edifício da Associação Industrial de Macau, 13 andar, Macau

- 國籍 Nacionalidade : 根據澳門法例成立 Constituída segundo as leis de Macau
 活動 Actividade : 商業及工業 comercial e industrial
 [511] 類別 Classe : 43
 [511] 服務 Serviços : 住所代理 (旅館、供膳寄宿處) ; 餐廳 ; 飯店 ; 咖啡館 ; 流動飲食供應 ; 帳篷出租 ; 養老院 ; 日間托兒所 (看孩子) ; 動物寄養 ; 出租椅子 ; 桌子、桌布和玻璃器皿。
 [540] 商標 Marca :



- [591] 商標顏色 Cores de marca : Vermelho, preto e branco.

- [210] 編號 N.º : N/110868
 [220] 申請日 Data de pedido : 2016/04/12
 [730] 申請人 Requerente : 東望洋手信有限公司
 COMPANHIA DE LEMBRANCAS GUIA LIMITADA/GUIA SOUVENIR COMPANY LIMITED
 地址 Endereço : 澳門羅保博士街34-36號廠商會大廈13樓
 Rua Dr. Pedro Jose Lobo, Nos. 34-36, Edifício da Associação Industrial de Macau, 13 andar, Macau
 國籍 Nacionalidade : 根據澳門法例成立 Constituída segundo as leis de Macau
 活動 Actividade : 商業及工業 comercial e industrial
 [511] 類別 Classe : 32
 [511] 產品 Produtos : 無酒精飲料、汽水、果昔、茶味非酒精飲料、植物飲料、豆類飲料、咖啡味非酒精飲料、啤酒、奶茶 (非奶為主)、飲料製作配料。
 [540] 商標 Marca :

葡韻餅店

- [210] 編號 N.º : N/110869
 [220] 申請日 Data de pedido : 2016/04/12
 [730] 申請人 Requerente : 東望洋手信有限公司
 COMPANHIA DE LEMBRANCAS GUIA LIMITADA/GUIA SOUVENIR COMPANY LIMITED
 地址 Endereço : 澳門羅保博士街34-36號廠商會大廈13樓
 Rua Dr. Pedro Jose Lobo, Nos. 34-36, Edifício da Associação Industrial de Macau, 13 andar, Macau
 國籍 Nacionalidade : 根據澳門法例成立 Constituída segundo as leis de Macau
 活動 Actividade : 商業及工業 comercial e industrial
 [511] 類別 Classe : 43
 [511] 服務 Serviços : 住所代理 (旅館、供膳寄宿處) ; 餐廳 ; 飯店 ; 咖啡館 ; 流動飲食供應 ; 帳篷出租 ; 養老院 ; 日間托兒所 (看孩子) ; 動物寄養 ; 出租椅子 ; 桌子、桌布和玻璃器皿。

[540] 商標 Marca :

葡韻餅店

- [210] 編號 N.º : N/110870
- [220] 申請日 Data de pedido : 2016/04/12
- [730] 申請人 Requerente : 東望洋手信有限公司
COMPANHIA DE LEMBRANCAS GUIA LIMITADA/GUIA SOUVENIR COMPANY LIMITED
- 地址 Endereço : 澳門羅保博士街34-36號廠商會大廈13樓
Rua Dr. Pedro Jose Lobo, Nos. 34-36, Edifício da Associação Industrial de Macau, 13 andar, Macau
- 國籍 Nacionalidade : 根據澳門法例成立 Constituída segundo as leis de Macau
- 活動 Actividade : 商業及工業 comercial e industrial
- [511] 類別 Classe : 32
- [511] 產品 Produtos : 無酒精飲料、汽水、果昔、茶味非酒精飲料、植物飲料、豆類飲料、咖啡味非酒精飲料、啤酒、奶茶（非奶為主）、飲料製作配料。
- [540] 商標 Marca :

吉亞士餅店

- [210] 編號 N.º : N/110871
- [220] 申請日 Data de pedido : 2016/04/12
- [730] 申請人 Requerente : 東望洋手信有限公司
COMPANHIA DE LEMBRANCAS GUIA LIMITADA/GUIA SOUVENIR COMPANY LIMITED
- 地址 Endereço : 澳門羅保博士街34-36號廠商會大廈13樓
Rua Dr. Pedro Jose Lobo, Nos. 34-36, Edifício da Associação Industrial de Macau, 13 andar, Macau
- 國籍 Nacionalidade : 根據澳門法例成立 Constituída segundo as leis de Macau
- 活動 Actividade : 商業及工業 comercial e industrial
- [511] 類別 Classe : 43
- [511] 服務 Serviços : 住所代理（旅館、供膳寄宿處）；餐廳；飯店；咖啡館；流動飲食供應；帳篷出租；養老院；日間托兒所（看孩子）；動物寄養；出租椅子；桌子、桌布和玻璃器皿。
- [540] 商標 Marca :

吉亞士餅店

- [210] 編號 N.º : N/110874
- [220] 申請日 Data de pedido : 2016/04/12
- [730] 申請人 Requerente : 高時錶行有限公司
GLOBAL TIMEPIECES LIMITED
- 地址 Endereço : 9th Floor, Wing Ming Industrial Centre, 15 Cheung Yue Street, Cheung Sha Wan, Kowloon, Hong Kong

- 國籍 Nacionalidade : 根據香港法例成立 Constituída segundo as leis de H.K.
 活動 Actividade : 商業及工業 comercial e industrial
 [511] 類別 Classe : 35
 [511] 服務 Serviços : Serviços de venda a retalho, comércio e vendas a grosso de relógios, relógios de parede e de mesa, artigos de joalheria e acessórios dos produtos supramencionados.
 [540] 商標 Marca :



- [591] 商標顏色 Cores de marca : Dourado (Metallic Pantone 871C).

- [210] 編號 N.º : N/110879
 [220] 申請日 Data de pedido : 2016/04/13
 [730] 申請人 Requerente : 澳門通股份有限公司
 地址 Endereço : 澳門友誼大馬路918號世界貿易中心13樓A-B座
 國籍 Nacionalidade : 根據澳門法例成立 Constituída segundo as leis de Macau
 活動 Actividade : 商業 comercial
 [511] 類別 Classe : 36
 [511] 服務 Serviços : 銀行, 組織收款, 金融貸款, 受託管理, 金融服務, 儲蓄銀行, 金融諮詢, 電子轉帳, 電子支付, 金融信息, 貿易清算 (金融)。
 [540] 商標 Marca :

澳支付

- [210] 編號 N.º : N/110880
 [220] 申請日 Data de pedido : 2016/04/13
 [730] 申請人 Requerente : HERMAN MILLER (MACAU) LIMITADA
 地址 Endereço : Estrada Marginal da Ilha Verde, N.º 1232-1240, Edf. Yat Yuen, R/C «X-Y-Z», Macau
 國籍 Nacionalidade : 根據澳門法例成立 Constituída segundo as leis de Macau
 活動 Actividade : 商業 comercial
 [511] 類別 Classe : 20
 [511] 產品 Produtos : Mobiliário de escritório.
 [540] 商標 Marca :



- [591] 商標顏色 Cores de marca : Vermelha (Pantone P 45-8 C), Branca (Pantone P 179-1 C).

- [210] 編號 N.º : N/110881
 [220] 申請日 Data de pedido : 2016/04/13
 [730] 申請人 Requerente : POSH - SISTEMAS DE ESCRITÓRIOS (MACAU) LDA.
 地址 Endereço : Estrada Marginal Da Ilha Verde, N.º 1232-1240, Edf. Yat Yuen, R/C «X-Y-Z», Macau

- 國籍 Nacionalidade : 根據澳門法例成立 Constituída segundo as leis de Macau
 活動 Actividade : 商業 comercial
 [511] 類別 Classe : 20
 [511] 產品 Produtos : Mobiliário de escritório.
 [540] 商標 Marca :



- [591] 商標顏色 Cores de marca : Verde (Pantone P 154-8 C), Branca (Pantone P 179-1 C).

- [210] 編號 N.º : N/110882
 [220] 申請日 Data de pedido : 2016/04/13
 [730] 申請人 Requerente : 上海杭澤網絡科技有限公司
 地址 Endereço : 中國上海市嘉定區眾仁路399號1幢B區6樓604-1室
 國籍 Nacionalidade : 中國 Chinesa
 活動 Actividade : 商業及工業 comercial e industrial
 [511] 類別 Classe : 9
 [511] 產品 Produtos : 計算機遊戲軟件;可在手機或其他移動設備上使用的計算機遊戲軟件;計算機程序(可下載軟件);計算機遊戲程序;電子出版物(可下載)。
 [540] 商標 Marca :



- [210] 編號 N.º : N/110883
 [220] 申請日 Data de pedido : 2016/04/13
 [730] 申請人 Requerente : 徐民
 地址 Endereço : 中國廣東省汕頭市金平區新福街道亦平里5號
 國籍 Nacionalidade : 中國 Chinesa
 活動 Actividade : 商業及工業 comercial e industrial
 [511] 類別 Classe : 34
 [511] 產品 Produtos : 雪茄煙;香煙;小雪茄煙;電子香煙;電子香煙用尼古丁替代液;除精油外的煙草用調味品;煙灰缸;煙斗;吸煙用打火機;香煙煙嘴。
 [540] 商標 Marca :



- [210] 編號 N.º : N/110885
 [220] 申請日 Data de pedido : 2016/04/13
 [730] 申請人 Requerente : 天津航空有限責任公司
 TIANJIN AIRLINES CO., LTD.

- 地址 Endereço : 中國天津自貿試驗區(空港經濟區)濱海國際機場機場路1196號
No. 1196, Airport Road, Binhai International Airport, Tianjin Pilot Free Trade Zone (Airport Economic Zone), Tianjin, China
- 國籍 Nacionalidade : 中國 Chinesa
- 活動 Actividade : 商業及工業 comercial e industrial
- [511] 類別 Classe : 39
- [511] 服務 Serviços : 空中運輸;運輸;貨運;貨運經紀;商品包裝;拖運;停車場服務;貨物貯存;快遞服務(信件或商品);旅行預訂。
- [540] 商標 Marca :



- [210] 編號 N.º : N/110888
- [220] 申請日 Data de pedido : 2016/04/13
- [730] 申請人 Requerente : Chubb Limited
- 地址 Endereço : Bäregasse 32, 8001 Zurich, Switzerland
- 國籍 Nacionalidade : 瑞士 Suíça
- 活動 Actividade : 商業及工業 comercial e industrial
- [511] 類別 Classe : 36
- [511] 服務 Serviços : Serviços de seguros; serviços de resseguro; serviços de corretagem de seguros; serviços de contratação de seguros; fornecimento de portais de sítio na Internet na área de seguros.
- [540] 商標 Marca :

WORLDVIEW

- [210] 編號 N.º : N/110899
- [220] 申請日 Data de pedido : 2016/04/13
- [730] 申請人 Requerente : OPTEC JAPAN KABUSHIKI KAISHA
- 地址 Endereço : 15-33, Minamiaoyama 1-chome, Minato-ku, Tokyo 107-0062, Japan
- 國籍 Nacionalidade : 日本 Japonesa
- 活動 Actividade : 商業及工業 comercial e industrial
- [511] 類別 Classe : 9
- [511] 產品 Produtos : Óculos; óculos de sol; armações para óculos; lentes para óculos; estojos para óculos; correntes para óculos; óculos protectores de esqui; óculos protectores para natação.
- [540] 商標 Marca :

35/139 TOKYO

- [591] 商標顏色 Cores de marca : Azul.

- [210] 編號 N.º : N/110900
- [220] 申請日 Data de pedido : 2016/04/13
- [730] 申請人 Requerente : OPTEC JAPAN KABUSHIKI KAISHA

- 地址 Endereço : 15-33, Minamiaoyama 1-chome, Minato-ku, Tokyo 107-0062, Japan
 國籍 Nacionalidade : 日本 Japonesa
 活動 Actividade : 商業及工業 comercial e industrial
 [511] 類別 Classe : 9
 [511] 產品 Produtos : Óculos; óculos de sol; armações para óculos; lentes para óculos; estojos para óculos; correntes para óculos; óculos protectores de esqui; óculos protectores para natação.
 [540] 商標 Marca :

IO eyevan

- [210] 編號 N.º : N/110901
 [220] 申請日 Data de pedido : 2016/04/13
 [730] 申請人 Requerente : ORNELLAIA E MASSETO Società Agricola S.r.l.
 地址 Endereço : Località Ornellaia, 191 - Frazione Bolgheri - 57022 Castagneto Carducci - Livorno - Italy
 國籍 Nacionalidade : 意大利 Italiana
 活動 Actividade : 商業及工業 comercial e industrial
 [511] 類別 Classe : 33
 [511] 產品 Produtos : Vinhos, vinhos espumantes, bebidas destiladas, licores; tudo incluído na classe 33.
 [540] 商標 Marca :



- [210] 編號 N.º : N/110904
 [220] 申請日 Data de pedido : 2016/04/13
 [730] 申請人 Requerente : 華為技術有限公司
 HUAWEI TECHNOLOGIES CO., LTD.
 地址 Endereço : 中國廣東省深圳市龍崗區坂田華為總部辦公樓
 Administration Building Huawei Technologies Co., Ltd. Bantian, Longgang District, Shenzhen, China
 國籍 Nacionalidade : 中國 Chinesa
 活動 Actividade : 商業及工業 comercial e industrial
 [511] 類別 Classe : 9
 [511] 產品 Produtos : 平板電腦; 手機; 計算機硬件; 數據處理設備; 手機帶; 便攜式計算機用套; 智能手機; 調制解調器; 計算機鍵盤; 計算機程序(可下載軟件); 電子筆(視覺演示裝置); 智能手機用觸屏電子筆; 平板電腦用觸屏電子筆; 便攜式計算機用觸屏筆。
 [540] 商標 Marca :

MatePen

- [300] 優先權 Prioridade :

日期 Data	編號 N.º	國家/地區 País/Território
2015/10/20	18099724	中國 China

[210] 編號 N.º : N/110906
 [220] 申請日 Data de pedido : 2016/04/13
 [730] 申請人 Requerente : 佳鑫有限公司
 地址 Endereço : 澳門慕拉士大馬路157號激成工業中心第2期12樓L座
 國籍 Nacionalidade : 根據澳門法例成立 Constituída segundo as leis de Macau
 活動 Actividade : 商業 comercial
 [511] 類別 Classe : 30
 [511] 產品 Produtos : 茶, 咖啡, 巧克力, 可可, 冰茶, 茶飲料, 咖啡飲料, 巧克力飲料, 可可飲料, 食用冰, 冰淇淋。
 [540] 商標 Marca :



[210] 編號 N.º : N/110907
 [220] 申請日 Data de pedido : 2016/04/13
 [730] 申請人 Requerente : 佳鑫有限公司
 地址 Endereço : 澳門慕拉士大馬路157號激成工業中心第2期12樓L座
 國籍 Nacionalidade : 根據澳門法例成立 Constituída segundo as leis de Macau
 活動 Actividade : 商業 comercial
 [511] 類別 Classe : 43
 [511] 服務 Serviços : 提供餐飲及外賣餐飲服務, 提供食物及飲料服務。
 [540] 商標 Marca :



[210] 編號 N.º : N/110908
 [220] 申請日 Data de pedido : 2016/04/13
 [730] 申請人 Requerente : 佳鑫有限公司
 地址 Endereço : 澳門慕拉士大馬路157號激成工業中心第2期12樓L座
 國籍 Nacionalidade : 根據澳門法例成立 Constituída segundo as leis de Macau
 活動 Actividade : 商業 comercial
 [511] 類別 Classe : 43
 [511] 服務 Serviços : 提供餐飲及外賣餐飲服務, 提供食物及飲料服務。
 [540] 商標 Marca :

佳得利

[210] 編號 N.º : N/110909
 [220] 申請日 Data de pedido : 2016/04/13

- [730] 申請人 Requerente : 佳鑫有限公司
 地址 Endereço : 澳門慕拉士大馬路157號激成工業中心第2期12樓L座
 國籍 Nacionalidade : 根據澳門法例成立 Constituída segundo as leis de Macau
 活動 Actividade : 商業 comercial
 [511] 類別 Classe : 30
 [511] 產品 Produtos : 茶, 咖啡, 巧克力, 可可, 冰茶, 茶飲料, 咖啡飲料, 巧克力飲料, 食用冰, 冰淇淋。
 [540] 商標 Marca :

佳得利

- [210] 編號 N.º : N/110910
 [220] 申請日 Data de pedido : 2016/04/14
 [730] 申請人 Requerente : 四川海底撈餐飲股份有限公司
 SICHUAN HAIDILAO CATERING COMPANY LIMITED
 地址 Endereço : 中國四川省簡陽市簡城鎮西街115號
 115 West Street, Jiancheng Town, Jianyang City, Sichuan Province, China
 國籍 Nacionalidade : 中國 Chinesa
 活動 Actividade : 商業及工業 comercial e industrial
 [511] 類別 Classe : 30
 [511] 產品 Produtos : 調味品; 佐料(調味品); 香辛料; 調味料; 咖啡調味香料(調味品); 茶飲料; 糖; 食用芳香劑; 蜂蜜; 糕點; 糖果; 穀粉製食品; 穀類製品; 麵條為主的預製食物; 以穀物為主的零食小吃; 豆粉; 食用澱粉; 香草(香味調料)。
 [540] 商標 Marca :

Hidilao hot pot

- [210] 編號 N.º : N/110911
 [220] 申請日 Data de pedido : 2016/04/14
 [730] 申請人 Requerente : 四川海底撈餐飲股份有限公司
 SICHUAN HAIDILAO CATERING COMPANY LIMITED
 地址 Endereço : 中國四川省簡陽市簡城鎮西街115號
 115 West Street, Jiancheng Town, Jianyang City, Sichuan Province, China
 國籍 Nacionalidade : 中國 Chinesa
 活動 Actividade : 商業及工業 comercial e industrial
 [511] 類別 Classe : 35
 [511] 服務 Serviços : 廣告; 飯店商業管理; 市場營銷; 替他人採購(替其他企業購買商品或服務); 統計資料彙編; 人事管理諮詢; 商業企業遷移; 計算機數據庫信息系統化; 市場分析; 商業評估。
 [540] 商標 Marca :

Hidilao hot pot

- [210] 編號 N.º : N/110912
 [220] 申請日 Data de pedido : 2016/04/14
 [730] 申請人 Requerente : 四川海底撈餐飲股份有限公司
 SICHUAN HAIDILAO CATERING COMPANY LIMITED

- 地址 Endereço : 中國四川省簡陽市簡城鎮西街115號
115 West Street, Jiancheng Town, Jianyang City, Sichuan Province, China
- 國籍 Nacionalidade : 中國 Chinesa
- 活動 Actividade : 商業及工業 comercial e industrial
- [511] 類別 Classe : 43
- [511] 服務 Serviços : 餐館; 餐廳; 自助餐館; 自助餐廳; 酒吧服務; 快餐館; 會議室出租; 出租椅子、桌子、桌布和玻璃器皿; 備辦宴席; 動物寄養。
- [540] 商標 Marca :

Hidilao hot pot

- [210] 編號 N.º : N/110913
- [220] 申請日 Data de pedido : 2016/04/14
- [730] 申請人 Requerente : 四川海底撈餐飲股份有限公司
SICHUAN HAIDILAO CATERING COMPANY LIMITED
- 地址 Endereço : 中國四川省簡陽市簡城鎮西街115號
115 West Street, Jiancheng Town, Jianyang City, Sichuan Province, China
- 國籍 Nacionalidade : 中國 Chinesa
- 活動 Actividade : 商業及工業 comercial e industrial
- [511] 類別 Classe : 30
- [511] 產品 Produtos : 調味品; 佐料 (調味品); 香辛料; 調味料; 咖啡調味香料 (調味品); 茶飲料; 糖; 食用芳香劑; 蜂蜜; 糕點; 糖果; 穀粉製食品; 穀類製品; 麵條為主的預製食物; 以穀物為主的零食小吃; 豆粉; 食用澱粉; 香草 (香味調料)。
- [540] 商標 Marca :



- [210] 編號 N.º : N/110914
- [220] 申請日 Data de pedido : 2016/04/14
- [730] 申請人 Requerente : 四川海底撈餐飲股份有限公司
SICHUAN HAIDILAO CATERING COMPANY LIMITED
- 地址 Endereço : 中國四川省簡陽市簡城鎮西街115號
115 West Street, Jiancheng Town, Jianyang City, Sichuan Province, China
- 國籍 Nacionalidade : 中國 Chinesa
- 活動 Actividade : 商業及工業 comercial e industrial
- [511] 類別 Classe : 35
- [511] 服務 Serviços : 廣告; 飯店商業管理; 市場營銷; 替他人採購 (替其他企業購買商品或服務); 統計資料彙編; 人事管理諮詢; 商業企業遷移; 計算機數據庫信息系統化; 市場分析; 商業評估。
- [540] 商標 Marca :



- [210] 編號 N.º : N/110915
- [220] 申請日 Data de pedido : 2016/04/14

- [730] 申請人 Requerente : 四川海底撈餐飲股份有限公司
SICHUAN HAIDILAO CATERING COMPANY LIMITED
- 地址 Endereço : 中國四川省簡陽市簡城鎮西街115號
115 West Street, Jiancheng Town, Jianyang City, Sichuan Province, China
- 國籍 Nacionalidade : 中國 Chinesa
- 活動 Actividade : 商業及工業 comercial e industrial
- [511] 類別 Classe : 43
- [511] 服務 Serviços : 餐館; 餐廳; 自助餐館; 自助餐廳; 酒吧服務; 快餐館; 會議室出租; 出租椅子、桌子、桌布和玻璃器皿; 備辦宴席; 動物寄養。
- [540] 商標 Marca :



- [210] 編號 N.º : N/110916
- [220] 申請日 Data de pedido : 2016/04/14
- [730] 申請人 Requerente : 四川海底撈餐飲股份有限公司
SICHUAN HAIDILAO CATERING COMPANY LIMITED
- 地址 Endereço : 中國四川省簡陽市簡城鎮西街115號
115 West Street, Jiancheng Town, Jianyang City, Sichuan Province, China
- 國籍 Nacionalidade : 中國 Chinesa
- 活動 Actividade : 商業及工業 comercial e industrial
- [511] 類別 Classe : 30
- [511] 產品 Produtos : 調味品; 佐料(調味品); 香辛料; 調味料; 咖啡調味香料(調味品); 茶飲料; 糖; 食用芳香劑; 蜂蜜; 糕點; 糖果; 穀粉製食品; 穀類製品; 麵條為主的預製食物; 以穀物為主的零食小吃; 豆粉; 食用澱粉; 香草(香味調料)。
- [540] 商標 Marca :

海排风

- [210] 編號 N.º : N/110917
- [220] 申請日 Data de pedido : 2016/04/14
- [730] 申請人 Requerente : 四川海底撈餐飲股份有限公司
SICHUAN HAIDILAO CATERING COMPANY LIMITED
- 地址 Endereço : 中國四川省簡陽市簡城鎮西街115號
115 West Street, Jiancheng Town, Jianyang City, Sichuan Province, China
- 國籍 Nacionalidade : 中國 Chinesa
- 活動 Actividade : 商業及工業 comercial e industrial
- [511] 類別 Classe : 35
- [511] 服務 Serviços : 廣告; 飯店商業管理; 市場營銷; 替他人採購(替其他企業購買商品或服務); 統計資料彙編; 人事管理諮詢; 商業企業遷移; 計算機數據庫信息系統化; 市場分析; 商業評估。
- [540] 商標 Marca :

海排风

- [210] 編號 N.º : N/110918
 [220] 申請日 Data de pedido : 2016/04/14
 [730] 申請人 Requerente : 四川海底撈餐飲股份有限公司
 SICHUAN HAIDILAO CATERING COMPANY LIMITED
 地址 Endereço : 中國四川省簡陽市簡城鎮西街115號
 115 West Street, Jiancheng Town, Jianyang City, Sichuan Province, China
 國籍 Nacionalidade : 中國 Chinesa
 活動 Actividade : 商業及工業 comercial e industrial
 [511] 類別 Classe : 43
 [511] 服務 Serviços : 餐館;餐廳;自助餐館;自助餐廳;酒吧服務;快餐館;會議室出租;出租椅子、桌子、桌布和玻璃器皿;備辦宴席;動物寄養。
 [540] 商標 Marca :

海排风

- [210] 編號 N.º : N/110921
 [220] 申請日 Data de pedido : 2016/04/14
 [730] 申請人 Requerente : 美盟創投有限公司
 PERFECT ALLIANCE VENTURES LIMITED
 地址 Endereço : NovaSage Chambers, P.O. Box 4389, Road Town, Tortola, British Virgin Islands.
 國籍 Nacionalidade : 英屬維爾京斯島 Ilhas Virgens Britânicas
 活動 Actividade : 商業及工業 comercial e industrial
 [511] 類別 Classe : 35
 [511] 服務 Serviços : 廣告,實業經營,實業管理,辦公事務。
 [540] 商標 Marca :



- [591] 商標顏色 Cores de marca : 橙色、紫紅色、白色,如圖所示。

- [210] 編號 N.º : N/110922
 [220] 申請日 Data de pedido : 2016/04/14
 [730] 申請人 Requerente : 美盟創投有限公司
 PERFECT ALLIANCE VENTURES LIMITED
 地址 Endereço : NovaSage Chambers, P.O. Box 4389, Road Town, Tortola, British Virgin Islands.
 國籍 Nacionalidade : 英屬維爾京斯島 Ilhas Virgens Britânicas
 活動 Actividade : 商業及工業 comercial e industrial
 [511] 類別 Classe : 41
 [511] 服務 Serviços : 教育,提供培訓,娛樂,文體活動。
 [540] 商標 Marca :



- [591] 商標顏色 Cores de marca : 橙色、紫紅色、白色,如圖所示。

- [210] 編號 N.º : N/110923
 [220] 申請日 Data de pedido : 2016/04/14
 [730] 申請人 Requerente : 美盟創投有限公司
 PERFECT ALLIANCE VENTURES LIMITED
 地址 Endereço : NovaSage Chambers, P.O. Box 4389, Road Town, Tortola, British Virgin Islands.
 國籍 Nacionalidade : 英屬維爾京斯島 Ilhas Virgens Britânicas
 活動 Actividade : 商業及工業 comercial e industrial
 [511] 類別 Classe : 42
 [511] 服務 Serviços : 科學技術服務和與之相關的研究與設計服務, 工業分析與研究, 計算機硬件與軟件的设计與開發。
 [540] 商標 Marca :



- [591] 商標顏色 Cores de marca : 橙色、紫紅色、白色, 如圖所示。

- [210] 編號 N.º : N/110925
 [220] 申請日 Data de pedido : 2016/04/14
 [730] 申請人 Requerente : Mcdonald's International Property Company Limited
 地址 Endereço : 2711 Centerville Road, Suite 400, Wilmington, Delaware 19808, Estados Unidos da América
 國籍 Nacionalidade : 美國 Americana
 活動 Actividade : 商業及工業 comercial e industrial
 [511] 類別 Classe : 31
 [511] 產品 Produtos : Fruta ou frutos, vegetais e legumes frescos, tudo incluído na classe 31.
 [540] 商標 Marca :

開心樂園餐

- [210] 編號 N.º : N/110926
 [220] 申請日 Data de pedido : 2016/04/14
 [730] 申請人 Requerente : Maserati S.p.A.
 地址 Endereço : Via Ciro Menotti nº 322, 41100 Modena, Itália
 國籍 Nacionalidade : 意大利 Italiana
 活動 Actividade : 商業及工業 comercial e industrial
 [511] 類別 Classe : 12
 [511] 產品 Produtos : Automóveis ou carros motorizados, carros desportivos, carros descapotáveis, carros de grã-turismo (GT), motas ou motocicletas e ciclomotores, veículos automóveis, carroçarias para automóveis, chassis para automóveis, caixas de velocidade integradas em ou para veículos terrestres, buzinas (botões) para automóveis, cunhos de rodas de automóveis, pára-choques de automóveis, almofadas para assentos de automóvel, tejadilhos solares para automóveis, cintos de segurança para utilização em veículos terrestres, ailerons (ou spoilers) para veículos terrestres, volantes para veículos terrestres, molas de suspensão, braços inferiores de suspensão para veículos terrestres, amortecedores de suspensão para veículos terrestres, pára-brisas, espelhos retrovisores para veículos terrestres, transmissões para veículos ter-

restres, suspensões para veículos terrestres, transmissões e suspensões para veículos automóveis, travões, motores para veículos terrestres, pneus para veículos terrestres.

[540] 商標 Marca :

LEVANTE

[210] 編號 N.º : N/110933

[220] 申請日 Data de pedido : 2016/04/14

[730] 申請人 Requerente : Dairyfarm Establishment

地址 Endereço : Staedtler 36, Postfach 685, FL-9490 Vaduz, Liechtenstein

國籍 Nacionalidade : 列支敦士登 Listensteiniana

活動 Actividade : 商業及工業 comercial e industrial

[511] 類別 Classe : 30

[511] 產品 Produtos : Café, chá, cacau e café artificial; arroz; tapioca e sagu; farinha e preparados à base de cereais; pão, artigos de pastelaria e confeitaria; gelados comestíveis; açúcar; mel, melado; levedura, fermento em pó; sal; mostarda; vinagre, molhos (condimentos); especiarias; gelo; chocolate; sorvete; macarrão; massas alimentares; esparguete; massas; aletria; sanduíches; sushi; muesli; essências alimentares, que não sejam óleos essenciais; biscoitos; bolachas; bolachas folhadas; bolachas de água e sal; pão de gengibre; tostas; empadas; waffles.

[540] 商標 Marca :

烘焙兄弟

[210] 編號 N.º : N/110936

[220] 申請日 Data de pedido : 2016/04/14

[730] 申請人 Requerente : Richemont International SA

地址 Endereço : Route des Biches 10, Villars-sur-Glâne, Switzerland

國籍 Nacionalidade : 瑞士 Suíça

活動 Actividade : 商業及工業 comercial e industrial

[511] 類別 Classe : 14

[511] 產品 Produtos : Botões de punho, molas para gravata, anéis (artigos de joalheria), pulseiras (artigos de joalheria), brincos (artigos de joalheria), colares (artigos de joalheria), alfinetes de peito (artigos de joalheria), argolas para chaves em metais preciosos; relojoaria e instrumentos cronométricos; relógios, cronómetros, relógios de parede e de mesa, estojos para relógios, ponteiros de relógios (relógios de parede e mesa e relojoaria); mecanismos para relógios de parede e mesa e relógios; despertador; pulseiras para relógios, braceletes para relógios, caixas em metais preciosos.

[540] 商標 Marca :

ATELIER CABINOTIERS

[300] 優先權 Prioridade :

日期Data	編號N.º	國家/地區País/Território
2015/12/01	65111/2015	瑞士 Suíça

- [210] 編號 N.º : N/110938
- [220] 申請日 Data de pedido : 2016/04/14
- [730] 申請人 Requerente : 超盈文化有限公司
 地址 Endereço : 澳門宋玉生廣場336號誠豐商業中心16樓
 國籍 Nacionalidade : 根據澳門法例成立 Constituída segundo as leis de Macau
 活動 Actividade : 商業及工業 comercial e industrial
- [511] 類別 Classe : 35
- [511] 服務 Serviços : Serviços de marketing e promoção; serviços empresariais e comerciais fornecidos online a partir de bases de dados informáticas, rede de computadores global, da internet ou aparelhos electrónicos de comunicação sem fios; publicidade; publicidade online e promoção de vendas a terceiros em redes de computador ou na internet; serviços de consultadoria empresarial e organizacional; aluguer de publicidade em reclamos e painéis; promoção empresarial de serviços de arte, eventos e actividades; serviços de retalho relacionados com materiais impressos, fotografia, impressões artísticas, reproduções de arte, reproduções de impressões artísticas; serviços de retalho em loja, a partir de catálogo de vendas à distância ou por meio de telecomunicações ou desde em website na internet; serviços de compilação de directório empresarial relacionado com arte; demonstração de bens para fins promocionais ou publicitários; promoção, direcção e organização de exposições com fins comerciais e empresariais, organização de exposições com fins de publicidade comercial, organização de espectáculos de moda, exposições comerciais e exibição de produtos para fins de publicidade comercial; serviços de publicidade ao ar livre, relações públicas, aluguer de espaços publicitários; todos os serviços acima mencionados relacionados com o campo das artes.
- [540] 商標 Marca :



- [210] 編號 N.º : N/110939
- [220] 申請日 Data de pedido : 2016/04/14
- [730] 申請人 Requerente : 超盈文化有限公司
 地址 Endereço : 澳門宋玉生廣場336號誠豐商業中心16樓
 國籍 Nacionalidade : 根據澳門法例成立 Constituída segundo as leis de Macau
 活動 Actividade : 商業及工業 comercial e industrial
- [511] 類別 Classe : 44
- [511] 服務 Serviços : Actividades no campo da arte e serviços culturais; encomenda de trabalhos a artistas; promoção e direcção de conferências, congressos, seminários e oficinas de formação; organização e condução de exposições de trabalhos de artísticos e de decoração para fins educativos, entretenimento, cultural ou artístico; organização e condução de espectáculos de moda; exibição de produtos (com fins de entretenimento), espectáculos de arte, espectáculos educativos e espectáculos e performances culturais; fornecimento de meios para organização de oficinas educativas, aulas, seminários e programas de formação; marcação de lugares para espectáculos; apresentação de performances ao vivo; performances de bandas (ao vivo); publicação de livro, revistas e materiais impressos; informação sobre entretenimento e lazer; organização de competições; prestação de informações para fins educativos, formação, entretenimento e culturais através da internet.

[540] 商標 Marca :



[210] 編號 N.º : N/110940
 [220] 申請日 Data de pedido : 2016/04/14
 [730] 申請人 Requerente : 超盈文化有限公司
 地址 Endereço : 澳門宋玉生廣場336號誠豐商業中心16樓
 國籍 Nacionalidade : 根據澳門法例成立 Constituída segundo as leis de Macau
 活動 Actividade : 商業及工業 comercial e industrial
 [511] 類別 Classe : 35
 [511] 服務 Serviços : Serviços de marketing e promoção; serviços empresariais e comerciais fornecidos online a partir de bases de dados informáticas, rede de computadores global, da internet ou aparelhos electrónicos de comunicação sem fios; publicidade; publicidade online e promoção de vendas a terceiros em redes de computador ou na internet; serviços de consultadoria empresarial e organizacional; aluguer de publicidade em reclamos e painéis; promoção empresarial de serviços de arte, eventos e actividades; serviços de retalho relacionados com materiais impressos, fotografia, impressões artísticas, reproduções de arte, reproduções de impressões artísticas; serviços de retalho em loja, a partir de catálogo de vendas à distância ou por meio de telecomunicações ou desde em website na internet; serviços de compilação de directório empresarial relacionado com arte; demonstração de bens para fins promocionais ou publicitários; promoção, direcção e organização de exposições com fins comerciais e empresariais, organização de exposições com fins de publicidade comercial, organização de espectáculos de moda, exposições comerciais e exibição de produtos para fins de publicidade comercial; serviços de publicidade ao ar livre, relações públicas, aluguer de espaços publicitários; todos os serviços acima mencionados relacionados com o campo das artes.

[540] 商標 Marca :



[210] 編號 N.º : N/110941
 [220] 申請日 Data de pedido : 2016/04/14
 [730] 申請人 Requerente : 超盈文化有限公司
 地址 Endereço : 澳門宋玉生廣場336號誠豐商業中心16樓
 國籍 Nacionalidade : 根據澳門法例成立 Constituída segundo as leis de Macau
 活動 Actividade : 商業及工業 comercial e industrial
 [511] 類別 Classe : 41
 [511] 服務 Serviços : Actividades no campo da arte e serviços culturais; encomenda de trabalhos a artistas; promoção e direcção de conferências, congressos, seminários e oficinas de formação; organização e condução de exposições de trabalhos de artísticos e de decoração para fins educativos, entretenimento, cultural ou artístico; organização e condução de espectáculos de moda; exibição de produtos (com fins de entretenimento), espectáculos de arte, espectáculos educativos e espectáculos e performances culturais; fornecimento de meios para or-

ganização de oficinas educativas, aulas, seminários e programas de formação; marcação de lugares para espectáculos; apresentação de performances ao vivo; performances de bandas (ao vivo); publicação de livro, revistas e materiais impressos; informação sobre entretenimento e lazer; organização de competições; prestação de informações para fins educativos, formação, entretenimento e culturais através da internet.

[540] 商標 Marca :



- [210] 編號 N.º : N/110942
- [220] 申請日 Data de pedido : 2016/04/14
- [730] 申請人 Requerente : 超盈文化有限公司
 地址 Endereço : 澳門宋玉生廣場336號誠豐商業中心16樓
 國籍 Nacionalidade : 根據澳門法例成立 Constituída segundo as leis de Macau
 活動 Actividade : 商業及工業 comercial e industrial
- [511] 類別 Classe : 35
- [511] 服務 Serviços : Serviços de marketing e promoção; serviços empresariais e comerciais fornecidos online a partir de bases de dados informáticas, rede de computadores global, da internet ou aparelhos electrónicos de comunicação sem fios; publicidade; publicidade online e promoção de vendas a terceiros em redes de computador ou na internet; serviços de consultadoria empresarial e organizacional; aluguer de publicidade em reclamos e painéis; promoção empresarial de serviços de arte, eventos e actividades; serviços de retalho relacionados com materiais impressos, fotografia, impressões artísticas, reproduções de arte, reproduções de impressões artísticas; serviços de retalho em loja, a partir de catálogo de vendas à distância ou por meio de telecomunicações ou desde em website na internet; serviços de compilação de directório empresarial relacionado com arte; demonstração de bens para fins promocionais ou publicitários; promoção, direcção e organização de exposições com fins comerciais e empresariais, organização de exposições com fins de publicidade comercial, organização de espectáculos de moda, exposições comerciais e exibição de produtos para fins de publicidade comercial; serviços de publicidade ao ar livre, relações públicas, aluguer de espaços publicitários; todos os serviços acima mencionados relacionados com o campo das artes.

[540] 商標 Marca :



- [210] 編號 N.º : N/110943
- [220] 申請日 Data de pedido : 2016/04/14
- [730] 申請人 Requerente : 超盈文化有限公司
 地址 Endereço : 澳門宋玉生廣場336號誠豐商業中心16樓
 國籍 Nacionalidade : 根據澳門法例成立 Constituída segundo as leis de Macau
 活動 Actividade : 商業及工業 comercial e industrial
- [511] 類別 Classe : 41
- [511] 服務 Serviços : Actividades no campo da arte e serviços culturais; encomenda de trabalhos a artistas; promoção e direcção de conferências, congressos, seminários e oficinas de formação; or-

ganização e condução de exposições de trabalhos de artísticos e de decoração para fins educativos, entretenimento, cultural ou artístico; organização e condução de espectáculos de moda; exibição de produtos (com fins de entretenimento), espectáculos de arte, espectáculos educativos e espectáculos e performances culturais; fornecimento de meios para organização de oficinas educativas, aulas, seminários e programas de formação; marcação de lugares para espectáculos; apresentação de performances ao vivo; performances de bandas (ao vivo); publicação de livro, revistas e materiais impressos; informação sobre entretenimento e lazer; organização de competições; prestação de informações para fins educativos, formação, entretenimento e culturais através da internet.

[540] 商標 Marca :



- [210] 編號 N.º : N/110944
 [220] 申請日 Data de pedido : 2016/04/14
 [730] 申請人 Requerente : CPF (Thailand) Public Company Limited
 地址 Endereço : 313 C.P. Tower, Silom Road, Silom Sub-District, Bangrak District, Bangkok 10500 Thailand
 國籍 Nacionalidade : 泰國 Tailandesa
 活動 Actividade : 商業及工業 comercial e industrial
 [511] 類別 Classe : 29
 [511] 產品 Produtos : Carne de vaca; carne de galinha; carne de porco; camarão, não vivo; peixe, não vivo; alimentos processados congelados feitos com carne de vaca; alimentos processados congelados feitos com carne de galinha; alimentos processados congelados feitos com carne de porco; alimentos processados congelados feitos com camarão; alimentos processados congelados feitos com peixe; alimentos cozinhados feitos com carne de vaca; alimentos cozinhados feitos com carne de galinha; alimentos cozinhados feitos com carne de porco; alimentos cozinhados feitos com camarão; alimentos cozinhados feitos com peixe; produtos de ovo; vegetais e frutas preservados; cogumelos cozidos; cogumelos processados; cogumelos preservados; vegetais e frutas cozinhados; vegetais e frutas secos; pickles.
 [540] 商標 Marca :



- [210] 編號 N.º : N/110945
 [220] 申請日 Data de pedido : 2016/04/14
 [730] 申請人 Requerente : CPF (Thailand) Public Company Limited
 地址 Endereço : 313 C.P. Tower, Silom Road, Silom Sub-District, Bangrak District, Bangkok 10500 Thailand
 國籍 Nacionalidade : 泰國 Tailandesa
 活動 Actividade : 商業及工業 comercial e industrial
 [511] 類別 Classe : 29
 [511] 產品 Produtos : Carne de vaca; carne de galinha; carne de porco; camarão, não vivo; peixe, não vivo; alimentos processados congelados feitos com carne de vaca; alimentos processados con-

gelados feitos com carne de galinha; alimentos processados congelados feitos com carne de porco; alimentos processados congelados feitos com camarão; alimentos processados congelados feitos com peixe; alimentos cozinhados feitos com carne de vaca; alimentos cozinhados feitos com carne de galinha; alimentos cozinhados feitos com carne de porco; alimentos cozinhados feitos com camarão; alimentos cozinhados feitos com peixe; produtos de ovo; vegetais e frutas preservados; cogumelos cozidos; cogumelos processados; cogumelos preservados; vegetais e frutas cozinhados; vegetais e frutas secos; pickles.

[540] 商標 Marca :



[210] 編號 N.º : N/110946
 [220] 申請日 Data de pedido : 2016/04/14
 [730] 申請人 Requerente : CPF (Thailand) Public Company Limited
 地址 Endereço : 313 C.P. Tower, Silom Road, Silom Sub-District, Bangrak District, Bangkok 10500 Thailand
 國籍 Nacionalidade : 泰國 Tailandesa
 活動 Actividade : 商業及工業 comercial e industrial
 [511] 類別 Classe : 30
 [511] 產品 Produtos : Açúcar; alimentos feitos principalmente com arroz; alimentos feitos com farinha; alimentos feitos de cereais; molhos; molho picante; sobremesa Tailandesa; gelados; artigos de pasteleria; pasteleria feita com cereais; bebidas à base de café; bebidas à base de cacau; bebidas à base de chocolate; bebidas à base de chá.

[540] 商標 Marca :



[210] 編號 N.º : N/110947
 [220] 申請日 Data de pedido : 2016/04/14
 [730] 申請人 Requerente : Charoen Pokphand Foods Public Company Limited
 地址 Endereço : 313 C.P. Tower, Silom Road, Bangrak District, Bangkok 10500 Thailand
 國籍 Nacionalidade : 泰國 Tailandesa
 活動 Actividade : 商業及工業 comercial e industrial
 [511] 類別 Classe : 29
 [511] 產品 Produtos : Carne de vaca; carne de galinha; carne de porco; camarão, não vivo; peixe, não vivo; alimentos processados congelados feitos com carne de vaca; alimentos processados congelados feitos com carne de galinha; alimentos processados congelados feitos com carne de porco; alimentos processados congelados feitos com camarão; alimentos processados congelados feitos com peixe; alimentos cozinhados feitos com carne de vaca; alimentos cozinhados feitos com carne de galinha; alimentos cozinhados feitos com carne de porco; alimentos cozinhados feitos com camarão; alimentos cozinhados feitos com peixe; produtos de ovo; vegetais e frutas preservados; cogumelos cozidos; cogumelos processados; cogumelos preservados; vegetais e frutas cozinhados; vegetais e frutas secos; pickles.

[540] 商標 Marca :



[210] 編號 N.º : N/110948
 [220] 申請日 Data de pedido : 2016/04/14
 [730] 申請人 Requerente : Charoen Pokphand Foods Public Company Limited
 地址 Endereço : 313 C.P. Tower, Silom Road, Bangrak District, Bangkok 10500 Thailand
 國籍 Nacionalidade : 泰國 Tailandesa
 活動 Actividade : 商業及工業 comercial e industrial
 [511] 類別 Classe : 30
 [511] 產品 Produtos : Açúcar; alimentos feitos principalmente com arroz; alimentos feitos com farinha; alimentos feitos de cereais; molhos; molho picante; sobremesa Tailandesa; gelados; artigos de pasteleria; pastelaria feita com cereais; bebidas à base de café; bebidas à base de cacau; bebidas à base de chocolate; bebidas à base de chá.

[540] 商標 Marca :



[210] 編號 N.º : N/110949
 [220] 申請日 Data de pedido : 2016/04/14
 [730] 申請人 Requerente : COMPAGNIE GENERALE DES ETABLISSEMENTS MICHELIN
 地址 Endereço : 12 COURS SABLON, 63000 CLERMONT-FERRAND, FRANCE
 國籍 Nacionalidade : 法國 Francesa
 活動 Actividade : 商業及工業 comercial e industrial
 [511] 類別 Classe : 43
 [511] 服務 Serviços : Fornecimento de informações a partir de ficheiros informáticos, particularmente fornecimento de endereços de hotéis e/ou restaurantes; motéis; reserva de hotéis; hotéis; restaurantes; provisão de instalações para acampamento; casas de retiro; infantários diários (creches); hotéis para animais; aluguer de cadeiras, mesas, roupa de mesa, louça.

[540] 商標 Marca :

米其林

[210] 編號 N.º : N/110950
 [220] 申請日 Data de pedido : 2016/04/14
 [730] 申請人 Requerente : COMPAGNIE GENERALE DES ETABLISSEMENTS MICHELIN
 地址 Endereço : 12 COURS SABLON, 63000 CLERMONT-FERRAND, FRANCE
 國籍 Nacionalidade : 法國 Francesa

- 活動 Actividade : 商業及工業 comercial e industrial
- [511] 類別 Classe : 43
- [511] 服務 Serviços : Fornecimento de informações a partir de ficheiros informáticos, particularmente fornecimento de endereços de hotéis e/ou restaurantes; motéis; reserva de hotéis; hotéis; restaurantes; provisão de instalações para acampamento; casas de retiro; infantários diários (creches); hotéis para animais; aluguer de cadeiras, mesas, roupa de mesa, louça.
- [540] 商標 Marca :

米芝蓮

- [210] 編號 N.º : N/110951
- [220] 申請日 Data de pedido : 2016/04/14
- [730] 申請人 Requerente : COMPAGNIE GENERALE DES ETABLISSEMENTS MICHELIN
- 地址 Endereço : 12 COURS SABLON, 63000 CLERMONT-FERRAND, FRANCE
- 國籍 Nacionalidade : 法國 Francesa
- 活動 Actividade : 商業及工業 comercial e industrial
- [511] 類別 Classe : 43
- [511] 服務 Serviços : Fornecimento de informações a partir de ficheiros informáticos, particularmente fornecimento de endereços de hotéis e/ou restaurantes; motéis; reserva de hotéis; hotéis; restaurantes; provisão de instalações para acampamento; casas de retiro; infantários diários (creches); hotéis para animais; aluguer de cadeiras, mesas, roupa de mesa, louça.
- [540] 商標 Marca :

MICHELIN

- [210] 編號 N.º : N/110956
- [220] 申請日 Data de pedido : 2016/04/15
- [730] 申請人 Requerente : The Coca-Cola Company
- 地址 Endereço : One Coca-Cola Plaza, Atlanta, Georgia 30313, United States of America
- 國籍 Nacionalidade : 美國 Americana
- 活動 Actividade : 商業及工業 comercial e industrial
- [511] 類別 Classe : 32
- [511] 產品 Produtos : Cervejas; águas minerais e gasosas e outras bebidas não alcoólicas; bebidas de frutos e sumos de frutos; xaropes e outras preparações para fazer bebidas.
- [540] 商標 Marca :

好喝 就是這感覺

- [210] 編號 N.º : N/110959
- [220] 申請日 Data de pedido : 2016/04/15
- [730] 申請人 Requerente : 楊佟
- 地址 Endereço : 中國福建省廈門市思明區香蓮里34號1605室
- 國籍 Nacionalidade : 中國 Chinesa
- 活動 Actividade : 商業及工業 comercial e industrial

- [511] 類別 Classe : 43
 [511] 服務 Serviços : 住所代理(旅館、供膳寄宿處); 咖啡館; 餐廳; 酒吧服務; 餐館; 會議室出租; 養老院; 快餐館; 日間托兒所(看孩子); 臨時住宿處出租。
 [540] 商標 Marca :

杨小贤

- [210] 編號 N.º : N/110961
 [220] 申請日 Data de pedido : 2016/04/15
 [730] 申請人 Requerente : Albion Co., Ltd.
 地址 Endereço : 1-7-10, Ginza, Chuo-ku, Tokyo, Japan
 國籍 Nacionalidade : 日本 Japonesa
 活動 Actividade : 商業及工業 comercial e industrial
 [511] 類別 Classe : 3
 [511] 產品 Produtos : Máscaras para o rosto/toalhetes impregnados de loções cosméticas e essências de beleza; máscaras de beleza; loções para a pele; essências de beleza; leites (cosméticos); cosméticos; produtos de maquilhagem; lápis cosméticos; preparações para a remoção da maquilhagem; preparações cosméticas para os cuidados da pele; kits de cosméticos; óleos essenciais para uso pessoal; panos ou toalhetes impregnados de loções cosméticas ou essências de beleza; algodão e cotonetes para uso cosmético; produtos de perfumaria; sabões; produtos de higiene pessoal; unhas postiças.
 [540] 商標 Marca :

PN

- [210] 編號 N.º : N/110967
 [220] 申請日 Data de pedido : 2016/04/15
 [730] 申請人 Requerente : LOOK EASY GRUPO LIMITADA
 地址 Endereço : Estrada Marginal da Ilha Verde, N.º 1232-1240, Edf. Yat Yuen, r/c «X-Y-Z», Macau
 國籍 Nacionalidade : 根據澳門法例成立 Constituída segundo as leis de Macau
 活動 Actividade : 商業 comercial
 [511] 類別 Classe : 9
 [511] 產品 Produtos : Produtos informáticos.
 [540] 商標 Marca :

lookeasy.asia
 YOUR TRUSTED PARTNER

- [591] 商標顏色 Cores de marca : Azul (Pantone P 106-7 C), verde (Pantone P 145-8 C), preto (P Process Black C).

- [210] 編號 N.º : N/110968
 [220] 申請日 Data de pedido : 2016/04/15
 [730] 申請人 Requerente : Dairyfarm Establishment

- 地址 Endereço : Staedtle 36, Postfach 685, FL-9490 Vaduz, Liechtenstein
 國籍 Nacionalidade : 列支敦士登 Listenstainiana
 活動 Actividade : 商業及工業 comercial e industrial
 [511] 類別 Classe : 32
 [511] 產品 Produtos : Cervejas; águas minerais e gaseificadas e outras bebidas não alcoólicas; bebidas de frutas e sumos de frutas; xaropes e outros preparados para fazer bebidas; água destilada para beber; bebidas isotónicas; bebidas e sumos de vegetais; refrigerantes.
 [540] 商標 Marca :

Fontauroi

- [210] 編號 N.º : N/110969
 [220] 申請日 Data de pedido : 2016/04/15
 [730] 申請人 Requerente : Corporation PARIDISE GLOBAL
 地址 Endereço : 296 Haeundaehaebyeon-ro Haeundae-gu Busan, Republic of Korea
 國籍 Nacionalidade : 南韓 Sul-Coreana
 活動 Actividade : 商業及工業 comercial e industrial
 [511] 類別 Classe : 41
 [511] 服務 Serviços : Fornecimento de instalações para jogos de casino (jogos de fortuna ou azar); prestação de instalações para diversões; organização e planeamento de filmes, espectáculos, peças de teatro e espectáculos de música; clubes nocturnos; organização de exposições para fins culturais; fornecimento de galerias de arte; exposições de arte; preparação, direcção e organização de seminários.
 [540] 商標 Marca :

百乐达斯城

- [210] 編號 N.º : N/110970
 [220] 申請日 Data de pedido : 2016/04/15
 [730] 申請人 Requerente : Corporation PARIDISE GLOBAL
 地址 Endereço : 296 Haeundaehaebyeon-ro Haeundae-gu Busan, Republic of Korea
 國籍 Nacionalidade : 南韓 Sul-Coreana
 活動 Actividade : 商業及工業 comercial e industrial
 [511] 類別 Classe : 43
 [511] 服務 Serviços : Hotéis; fornecimento de alojamento temporário; restaurantes; serviços de bar; bares (pubs); fornecimento de comidas e bebidas; serviços de alojamento em pousada.
 [540] 商標 Marca :

百乐达斯城

- [210] 編號 N.º : N/110971
 [220] 申請日 Data de pedido : 2016/04/15
 [730] 申請人 Requerente : Corporation PARIDISE GLOBAL

- 地址 Endereço : 296 Haeundaehaebyeon-ro Haeundae-gu Busan, Republic of Korea
 國籍 Nacionalidade : 南韓 Sul-Coreana
 活動 Actividade : 商業及工業 comercial e industrial
 [511] 類別 Classe : 44
 [511] 服務 Serviços : Serviços de sauna; salões de beleza da pele; massagem; serviços de estações termais; fornecimento de balneários; salões de beleza.
 [540] 商標 Marca :

百乐达斯城

- [210] 編號 N.º : N/110972
 [220] 申請日 Data de pedido : 2016/04/21
 [730] 申請人 Requerente : 毅晉廷鼎力有限公司
 NCT GRAND LIMITADA, em inglês NCT GRAND LIMITED
 地址 Endereço : 澳門海灣南街115號寶翠花園地下H座
 國籍 Nacionalidade : 根據澳門法例成立 Constituída segundo as leis de Macau
 活動 Actividade : 商業及工業 comercial e industrial
 [511] 類別 Classe : 43
 [511] 服務 Serviços : 提供食物和飲料服務。
 [540] 商標 Marca :

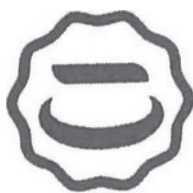

- [591] 商標顏色 Cores de marca : 如提交圖樣所示的紅色

- [210] 編號 N.º : N/110973
 [220] 申請日 Data de pedido : 2016/04/21
 [730] 申請人 Requerente : 毅晉廷鼎力有限公司
 NCT GRAND LIMITADA, em inglês NCT GRAND LIMITED
 地址 Endereço : 澳門海灣南街115號寶翠花園地下H座
 國籍 Nacionalidade : 根據澳門法例成立 Constituída segundo as leis de Macau
 活動 Actividade : 商業及工業 comercial e industrial
 [511] 類別 Classe : 43
 [511] 服務 Serviços : 提供食物和飲料服務。
 [540] 商標 Marca :



- [591] 商標顏色 Cores de marca : 如提交圖樣所示的紅色。

- [210] 編號 N.º : N/110974
 [220] 申請日 Data de pedido : 2016/04/21

- [730] 申請人 Requerente : 毅晉廷鼎力有限公司
NCT GRAND LIMITADA, em inglês NCT GRAND LIMITED
- 地址 Endereço : 澳門海灣南街115號寶翠花園地下H座
- 國籍 Nacionalidade : 根據澳門法例成立 Constituída segundo as leis de Macau
- 活動 Actividade : 商業及工業 comercial e industrial
- [511] 類別 Classe : 43
- [511] 服務 Serviços : 提供食物和飲料服務。
- [540] 商標 Marca :

喜撈麵

- [210] 編號 N.º : N/110975
- [220] 申請日 Data de pedido : 2016/04/15
- [730] 申請人 Requerente : Universal Entertainment Corporation
- 地址 Endereço : Ariake Frontier Building, Tower A, 3-7-26 Ariake, Koto-ku, Tokyo 135-0063, Japan
- 國籍 Nacionalidade : 日本 Japonesa
- 活動 Actividade : 商業及工業 comercial e industrial
- [511] 類別 Classe : 9
- [511] 產品 Produtos : Máquinas «slot» e respectivas peças sobressalentes; máquinas «slot» de vídeo e respectivas peças sobressalentes; máquinas de jogos e respectivas peças sobressalentes; máquinas de jogos com ecrãs de cristais líquidos e respectivas peças sobressalentes; máquinas «slot» do tipo bobina mecânica com ecrãs de cristais líquidos e respectivas peças sobressalentes.
- [540] 商標 Marca :
100 LINES STACK FEATURE PANDA
100 线狂连特色熊猫

- [210] 編號 N.º : N/110976
- [220] 申請日 Data de pedido : 2016/04/15
- [730] 申請人 Requerente : Universal Entertainment Corporation
- 地址 Endereço : Ariake Frontier Building, Tower A, 3-7-26 Ariake, Koto-ku, Tokyo 135-0063, Japan
- 國籍 Nacionalidade : 日本 Japonesa
- 活動 Actividade : 商業及工業 comercial e industrial
- [511] 類別 Classe : 9
- [511] 產品 Produtos : Máquinas «slot» e respectivas peças sobressalentes; máquinas «slot» de vídeo e respectivas peças sobressalentes; máquinas de jogos e respectivas peças sobressalentes; máquinas de jogos com ecrãs de cristais líquidos e respectivas peças sobressalentes; máquinas «slot» do tipo bobina mecânica com ecrãs de cristais líquidos e respectivas peças sobressalentes.
- [540] 商標 Marca :
100 LINES STACK FEATURE ROSE
100 线狂连特色玫瑰花

- [210] 編號 N.º : N/110977
- [220] 申請日 Data de pedido : 2016/04/15
- [730] 申請人 Requerente : Universal Entertainment Corporation

- 地址 Endereço : Ariake Frontier Building, Tower A, 3-7-26 Ariake, Koto-ku, Tokyo 135-0063, Japan
 國籍 Nacionalidade : 日本 Japonesa
 活動 Actividade : 商業及工業 comercial e industrial
 [511] 類別 Classe : 9
 [511] 產品 Produtos : Máquinas «slot» e respectivas peças sobressalentes; máquinas «slot» de vídeo e respectivas peças sobressalentes; máquinas de jogos e respectivas peças sobressalentes; máquinas de jogos com ecrãs de cristais líquidos e respectivas peças sobressalentes; máquinas «slot» do tipo bobina mecânica com ecrãs de cristais líquidos e respectivas peças sobressalentes.
 [540] 商標 Marca :

ULTRA STACK CHAMELEON

狂连特色变色龙

- [210] 編號 N.º : N/110978
 [220] 申請日 Data de pedido : 2016/04/15
 [730] 申請人 Requerente : HBI Branded Apparel Limited, Inc.
 地址 Endereço : 1000 East Hanes Mill Road, Winston-Salem, North Carolina, 27105, Estados Unidos da América
 國籍 Nacionalidade : 美國 Americana
 活動 Actividade : 商業及工業 comercial e industrial
 [511] 類別 Classe : 25
 [511] 產品 Produtos : Vestuário, calçado, chapelaria.
 [540] 商標 Marca :



- [210] 編號 N.º : N/110989
 [220] 申請日 Data de pedido : 2016/04/18
 [730] 申請人 Requerente : 金國國際有限公司
 Go On Global Company Limited
 地址 Endereço : 香港九龍灣宏照道39號企業廣場三期16樓1室
 Unit 1, 16/F, Enterprise Square 3, 39 Wang Chiu Road, Kowloon Bay, Hong Kong
 國籍 Nacionalidade : 根據香港法例成立 Constituída segundo as leis de H.K.
 活動 Actividade : 商業及工業 comercial e industrial
 [511] 類別 Classe : 35
 [511] 服務 Serviços : 與廚房用具和餐具有關的經銷, 批發和零售服務; 與廚房用具和餐具有關的電腦網絡線上廣告; 與廚房用具和餐具有關的特許經營; 與廚房用具和餐具有關的企業管理服務; 郵購型錄廣告; 廣告宣傳; 企業管理協助; 企業查詢; 企業資訊; 企業評價; 企業調查; 專業企業諮詢; 為他人授權之商品及服務提供商業管理; 成本價格分析; 商品現場示範; 樣品分發; 代理進出口服務; 開發票; 廣告版面設計; 市場調查; 市場行銷; 廣告促銷模型製作; 籌備商業性或廣告目的的展銷會; 協助企業對外採購服務; 為零售目的在通訊媒體上展示商品; 為他人提供促銷活動。
 [540] 商標 Marca :

Epicurean

- [210] 編號 N.º : N/110990
- [220] 申請日 Data de pedido : 2016/04/18
- [730] 申請人 Requerente : 金國國際有限公司
Go On Global Company Limited
- 地址 Endereço : 香港九龍灣宏照道39號企業廣場三期16樓1室
Unit 1, 16/F, Enterprise Square 3, 39 Wang Chiu Road, Kowloon Bay, Hong Kong
- 國籍 Nacionalidade : 根據香港法例成立 Constituída segundo as leis de H.K.
- 活動 Actividade : 商業及工業 comercial e industrial
- [511] 類別 Classe : 35
- [511] 服務 Serviços : 與廚房用具和餐具有關的經銷, 批發和零售服務; 與廚房用具和餐具有關的電腦網路線上廣告; 與廚房用具和餐具有關的特許經營; 與廚房用具和餐具有關的企業管理服務; 郵購型錄廣告; 廣告宣傳; 企業管理協助; 企業查詢; 企業資訊; 企業評價; 企業調查; 專業企業諮詢; 為他人授權之商品及服務提供商業管理; 成本價格分析; 商品現場示範; 樣品分發; 代理進出口服務; 開發票; 廣告版面設計; 市場調查; 市場行銷; 廣告促銷模型製作; 籌備商業性或廣告目的性的展銷會; 協助企業對外採購服務; 為零售目的在通訊媒體上展示商品; 為他人提供促銷活動。
- [540] 商標 Marca :

Woll

- [210] 編號 N.º : N/110991
- [220] 申請日 Data de pedido : 2016/04/18
- [730] 申請人 Requerente : 我愛廚房有限公司
I Love Kitchen Limited
- 地址 Endereço : 香港九龍灣宏照道39號企業廣場三期16樓1室
Unit 1, 16/F, Enterprise Square 3, 39 Wang Chiu Road, Kowloon Bay, Hong Kong
- 國籍 Nacionalidade : 根據香港法例成立 Constituída segundo as leis de H.K.
- 活動 Actividade : 商業及工業 comercial e industrial
- [511] 類別 Classe : 35
- [511] 服務 Serviços : 與廚房用具和餐具有關的經銷, 批發和零售服務; 與廚房用具和餐具有關的電腦網路線上廣告; 與廚房用具和餐具有關的特許經營; 與廚房用具和餐具有關的企業管理服務; 郵購型錄廣告; 廣告宣傳; 企業管理協助; 企業查詢; 企業資訊; 企業評價; 企業調查; 專業企業諮詢; 為他人授權之商品及服務提供商業管理; 成本價格分析; 商品現場示範; 樣品分發; 代理進出口服務; 開發票; 廣告版面設計; 市場調查; 市場行銷; 廣告促銷模型製作; 籌備商業性或廣告目的性的展銷會; 協助企業對外採購服務; 為零售目的在通訊媒體上展示商品; 為他人提供促銷活動。
- [540] 商標 Marca :

I Love Kitchen

- [210] 編號 N.º : N/111008
- [220] 申請日 Data de pedido : 2016/04/18
- [730] 申請人 Requerente : 華為技術有限公司
HUAWEI TECHNOLOGIES CO., LTD.
- 地址 Endereço : 中國廣東省深圳市龍崗區坂田華為總部辦公樓
Administration Building Huawei Technologies Co., Ltd. Bantian, Longgang District, Shenzhen, China

國籍 Nacionalidade : 中國 Chinesa
 活動 Actividade : 商業及工業 comercial e industrial
 [511] 類別 Classe : 9
 [511] 產品 Produtos : 手機; 計算機硬件; 數據處理設備; 便攜式計算機用套; 智能手機; 調制解調器; 計算機鍵盤; 計算機程序(可下載軟件); 便攜式計算機; 手機帶; 平板電腦。

[540] 商標 Marca :

HUAWEI MateBook

[300] 優先權 Prioridade :

日期Data	編號N.º	國家/地區País/Território
2015/12/08	18545354	中國 China

[210] 編號 N.º : N/111042
 [220] 申請日 Data de pedido : 2016/04/19
 [730] 申請人 Requerente : LABORATOIRES THEA
 地址 Endereço : 12, rue Louis Blériot, Zone Industrielle du Brézet, 63100 Clermont- Ferrand, França
 國籍 Nacionalidade : 法國 Francesa
 活動 Actividade : 商業及工業 comercial e industrial
 [511] 類別 Classe : 5
 [511] 產品 Produtos : Preparações oftálmicas e oftalmológicas; produtos higiénicos para uso oftalmológico; preparações de vitaminas e comida e suplementos nutricionais para uso oftalmológico; desinfetantes para uso oftalmológico e higiénico (excepto sabão); preparações para lavar os olhos e unguentos oftalmológicos; preparações para limpeza de lentes de contacto; loções, cremes e géis para uso oftalmológico; antissépticos, calmantes e sedativos para uso oftalmológico; soluções injetáveis para profilaxia pós-operatória.

[540] 商標 Marca :

APROKAM

[210] 編號 N.º : N/111045
 [220] 申請日 Data de pedido : 2016/04/19
 [730] 申請人 Requerente : Corporation PARADISE GLOBAL
 地址 Endereço : 296 Haeundaehaebyeon-ro Haeundae-gu Busan, Republic of Korea
 國籍 Nacionalidade : 南韓 Sul-Coreana
 活動 Actividade : 商業及工業 comercial e industrial
 [511] 類別 Classe : 41
 [511] 服務 Serviços : Fornecimento de instalações para jogos de casino (jogos de fortuna ou azar); prestação de instalações para diversões; organização e planeamento de filmes, espectáculos, peças de teatro e espectáculos de música; clubes nocturnos; organização de exposições para fins culturais; fornecimento de galerias de arte; exposições de arte; preparação, direcção e organização de seminários.

[540] 商標 Marca :

PARADISE CITY

[210] 編號 N.º : N/111046
 [220] 申請日 Data de pedido : 2016/04/19

- [730] 申請人 Requerente : Corporation PARADISE GLOBAL
 地址 Endereço : 296 Haeundaehaebyeon-ro Haeundae-gu Busan, Republic of Korea
 國籍 Nacionalidade : 南韓 Sul-Coreana
 活動 Actividade : 商業及工業 comercial e industrial
- [511] 類別 Classe : 43
- [511] 服務 Serviços : Hotéis; fornecimento de alojamento temporário; restaurantes; serviços de bar; bares (pubs); fornecimento de comidas e bebidas; serviços de alojamento em pousada.
- [540] 商標 Marca :

PARADISE CITY

- [210] 編號 N.º : N/111047
- [220] 申請日 Data de pedido : 2016/04/19
- [730] 申請人 Requerente : Corporation PARADISE GLOBAL
 地址 Endereço : 296 Haeundaehaebyeon-ro Haeundae-gu Busan, Republic of Korea
 國籍 Nacionalidade : 南韓 Sul-Coreana
 活動 Actividade : 商業及工業 comercial e industrial
- [511] 類別 Classe : 44
- [511] 服務 Serviços : Serviços de sauna; salões de beleza da pele; massagem; serviços de estações termais; fornecimento de balneários; salões de beleza.
- [540] 商標 Marca :

PARADISE CITY

- [210] 編號 N.º : N/111077
- [220] 申請日 Data de pedido : 2016/04/21
- [730] 申請人 Requerente : IGT UK Interactive Limited
 地址 Endereço : 70 Chancery Lane, London WC2A 1AF, United Kingdom
 國籍 Nacionalidade : 大不列顛 Britânica
 活動 Actividade : 商業及工業 comercial e industrial
- [511] 類別 Classe : 9
- [511] 產品 Produtos : Software para jogos em linha, dispositivos móveis e sem fios.
- [540] 商標 Marca :

Lucky Golden Carrot

- [210] 編號 N.º : N/111078
- [220] 申請日 Data de pedido : 2016/04/21
- [730] 申請人 Requerente : IGT UK Interactive Limited
 地址 Endereço : 70 Chancery Lane, London WC2A 1AF, United Kingdom
 國籍 Nacionalidade : 大不列顛 Britânica
 活動 Actividade : 商業及工業 comercial e industrial
- [511] 類別 Classe : 9
- [511] 產品 Produtos : Software para jogos em linha, dispositivos móveis e sem fios.
- [540] 商標 Marca :

Captain Money Beard

- [210] 編號 N.º : N/111079
 [220] 申請日 Data de pedido : 2016/04/21
 [730] 申請人 Requerente : IGT UK Interactive Limited
 地址 Endereço : 70 Chancery Lane, London WC2A 1AF, United Kingdom
 國籍 Nacionalidade : 大不列顛 Britânica
 活動 Actividade : 商業及工業 comercial e industrial
 [511] 類別 Classe : 9
 [511] 產品 Produtos : Software para jogos em linha, dispositivos móveis e sem fios.
 [540] 商標 Marca :

金胡子船长

- [210] 編號 N.º : N/111080
 [220] 申請日 Data de pedido : 2016/04/21
 [730] 申請人 Requerente : IGT UK Interactive Limited
 地址 Endereço : 70 Chancery Lane, London WC2A 1AF, United Kingdom
 國籍 Nacionalidade : 大不列顛 Britânica
 活動 Actividade : 商業及工業 comercial e industrial
 [511] 類別 Classe : 9
 [511] 產品 Produtos : Software para jogos em linha, dispositivos móveis e sem fios.
 [540] 商標 Marca :

拔萝卜赢金币

- [210] 編號 N.º : N/111107
 [220] 申請日 Data de pedido : 2016/04/21
 [730] 申請人 Requerente : Champagne PERRIER-JOUËT
 地址 Endereço : 28 Avenue de champagne, 51200 Epernay, France
 國籍 Nacionalidade : 法國 Francesa
 活動 Actividade : 商業及工業 comercial e industrial
 [511] 類別 Classe : 33
 [511] 產品 Produtos : Bebidas alcoólicas (com excepção de cervejas).
 [540] 商標 Marca :

PERRIER-JOUËT

- [210] 編號 N.º : N/111115
 [220] 申請日 Data de pedido : 2016/04/22
 [730] 申請人 Requerente : Automobili Lamborghini S.p.A.
 地址 Endereço : via Modena, 12, 40019 Sant' Agata Bolognese (BO), Italy
 國籍 Nacionalidade : 意大利 Italiana
 活動 Actividade : 商業及工業 comercial e industrial
 [511] 類別 Classe : 12
 [511] 產品 Produtos : 車輛和運輸工具; 跑車。

[540] 商標 Marca :



[591] 商標顏色 Cores de marca : 紅色、綠色、灰色、白色，如圖所示。

[300] 優先權 Prioridade :

日期Data	編號N.º	國家/地區País/Território
2016/01/31	015059256	歐洲聯盟 União Europeia

[210] 編號 N.º : N/111144

[220] 申請日 Data de pedido : 2016/04/22

[730] 申請人 Requerente : SUNTORY HOLDINGS LIMITED

地址 Endereço : 1-40, Dojimahama 2-Chome, Kita-Ku, Osaka-Shi, Osaka 530-8203, Japan

國籍 Nacionalidade : 日本 Japonesa

活動 Actividade : 商業及工業 comercial e industrial

[511] 類別 Classe : 33

[511] 產品 Produtos : 葡萄酒；啤酒除外之含酒精飲料。

[540] 商標 Marca :

Noble d'Or

[210] 編號 N.º : N/111145

[220] 申請日 Data de pedido : 2016/04/22

[730] 申請人 Requerente : Automobili Lamborghini S.p.A.

地址 Endereço : via Modena, 12, 40019 Sant' Agata Bolognese (BO), Italy

國籍 Nacionalidade : 意大利 Italiana

活動 Actividade : 商業及工業 comercial e industrial

[511] 類別 Classe : 28

[511] 產品 Produtos : 玩具、遊戲器具、玩具和新奇小物品；模型車；遠端遙控比例模型車；騎乘玩具車；騎乘玩具車（電動式）。

[540] 商標 Marca :



[591] 商標顏色 Cores de marca : 紅色、綠色、灰色、白色，如圖所示。

[300] 優先權 Prioridade :

日期Data	編號N.º	國家/地區País/Território
2016/01/31	015059256	歐洲聯盟 União Europeia

根據經十二月十三日第97/99/M號法令核准之《工業產權法律制度》第十條第一款及第二款的規定，公佈下列在澳門特別行政區提出的商標註冊申請之批示，並按照同一法規第二百七十五條至第二百七十七條的規定，可於本公佈日起一個月期限內就下列批示向初級法院提起上訴。

Em conformidade com o n.º 1 e n.º 2 do artigo 10.º do RJPI, aprovado pelo Decreto-Lei n.º 97/99/M, de 13 de Dezembro, publica(m)-se a seguir o(s) respectivo(s) despacho(s) em relação ao(s) pedido(s) de registo de marca na RAEM, e de acordo com os artigos 275.º a 277.º do referido diploma, cabe recurso para o Tribunal Judicial de Base, do(s) despacho(s) abaixo mencionado(s), no prazo de um mês a contar da data desta publicação.

批給
Concessão

編號 N.º	註冊日期 Data de registo	批示日期 Data de despacho	權利人 Titular	類別 Classe
N/097977	2016/05/12	2016/05/12	FANCL CORPORATION	05
N/097978	2016/05/12	2016/05/12	FANCL CORPORATION	32
N/097979	2016/05/12	2016/05/12	FANCL CORPORATION	05
N/097980	2016/05/12	2016/05/12	FANCL CORPORATION	32
N/100738	2016/05/12	2016/05/12	廣東奧飛動漫文化股份有限公司	09
N/100739	2016/05/12	2016/05/12	廣東奧飛動漫文化股份有限公司	28
N/101026	2016/05/12	2016/05/12	焯晟環球集團有限公司 穩榮國際行銷有限公司	34
N/101084	2016/05/12	2016/05/12	Abercrombie & Fitch Europe Sagl	25
N/101085	2016/05/12	2016/05/12	Abercrombie & Fitch Europe Sagl	25
N/102086	2016/05/12	2016/05/12	Victorinox AG	18
N/102297	2016/05/12	2016/05/12	António José Neves da Conceição Coelho	43
N/102298	2016/05/12	2016/05/12	António José Neves da Conceição Coelho	43
N/102299	2016/05/12	2016/05/12	António José Neves da Conceição Coelho	43
N/102877	2016/05/12	2016/05/12	The Hour Glass Limited	35
N/103231	2016/05/12	2016/05/12	高美好食品（澳門）有限公司	30
N/103740	2016/05/12	2016/05/12	GEA Group Aktiengesellschaft	07
N/103741	2016/05/12	2016/05/12	GEA Group Aktiengesellschaft	09
N/103742	2016/05/12	2016/05/12	GEA Group Aktiengesellschaft	11
N/103743	2016/05/12	2016/05/12	GEA Group Aktiengesellschaft	37
N/103744	2016/05/12	2016/05/12	GEA Group Aktiengesellschaft	42
N/103860	2016/05/12	2016/05/12	iGuide Media LLC	09
N/103861	2016/05/12	2016/05/12	iGuide Media LLC	11
N/103862	2016/05/12	2016/05/12	iGuide Media LLC	37
N/103863	2016/05/12	2016/05/12	iGuide Media LLC	42
N/103864	2016/05/12	2016/05/12	RDNL Participações Ltda.	35
N/103865	2016/05/12	2016/05/12	RDNL Participações Ltda.	41
N/103866	2016/05/12	2016/05/12	RDNL Participações Ltda.	45
N/103867	2016/05/12	2016/05/12	RDNL Participações Ltda.	35
N/103868	2016/05/12	2016/05/12	RDNL Participações Ltda.	41
N/103869	2016/05/12	2016/05/12	RDNL Participações Ltda.	45
N/103870	2016/05/12	2016/05/12	RDNL Participações Ltda.	35

編號 N.º	註冊日期 Data de registro	批示日期 Data de despacho	權利人 Titular	類別 Classe
N/103871	2016/05/12	2016/05/12	RDNL Participações Ltda.	41
N/103872	2016/05/12	2016/05/12	RDNL Participações Ltda.	45
N/103873	2016/05/12	2016/05/12	RDNL Participações Ltda.	35
N/103874	2016/05/12	2016/05/12	RDNL Participações Ltda.	41
N/103875	2016/05/12	2016/05/12	RDNL Participações Ltda.	45
N/103963	2016/05/12	2016/05/12	CHANEL	14
N/103970	2016/05/12	2016/05/12	CHANEL	18
N/104128	2016/05/12	2016/05/12	北京字節跳動網絡技術有限公司 Beijing Bytedance Network Technology Co., Ltd.	45
N/104135	2016/05/12	2016/05/12	北京字節跳動網絡技術有限公司 Beijing Bytedance Network Technology Co., Ltd.	45
N/104366	2016/05/12	2016/05/12	PERTUISANE PRODUCTIONS	33
N/104556	2016/05/12	2016/05/12	Beats Electronics, LLC	38
N/104557	2016/05/12	2016/05/12	Beats Electronics, LLC	41
N/104558	2016/05/12	2016/05/12	Beats Electronics, LLC	38
N/104559	2016/05/12	2016/05/12	Beats Electronics, LLC	41
N/104562	2016/05/12	2016/05/12	PRICE COSTCO INTERNATIONAL, INC.	35
N/104698	2016/05/12	2016/05/12	Top Mark Mechanical Equipment Limited	07
N/104736	2016/05/12	2016/05/12	王全香	33
N/105015	2016/05/12	2016/05/12	The Chubb Corporation	36
N/105085	2016/05/12	2016/05/12	adp Gauselmann GmbH	09
N/105086	2016/05/12	2016/05/12	adp Gauselmann GmbH	28
N/105103	2016/05/12	2016/05/12	GIOVANNI BOSCA TOSTI I.V.I. S.P.A.	33
N/105132	2016/05/12	2016/05/12	Global Rooms Limited	39
N/105133	2016/05/12	2016/05/12	Global Rooms Limited	43
N/105207	2016/05/12	2016/05/12	Althoff Beratungs- und Betreuungsgesellschaft mbH	43
N/105208	2016/05/12	2016/05/12	Althoff Beratungs- und Betreuungsgesellschaft mbH	43
N/105236	2016/05/12	2016/05/12	The Chubb Corporation	36
N/105244	2016/05/12	2016/05/12	SANOFI	38
N/105245	2016/05/12	2016/05/12	SANOFI	41
N/105246	2016/05/12	2016/05/12	SANOFI	44
N/105247	2016/05/12	2016/05/12	SANOFI	38
N/105248	2016/05/12	2016/05/12	SANOFI	41
N/105249	2016/05/12	2016/05/12	SANOFI	44
N/105255	2016/05/12	2016/05/12	AEON Co., Ltd.	09

編號 N.º	註冊日期 Data de registo	批示日期 Data de despacho	權利人 Titular	類別 Classe
N/105256	2016/05/12	2016/05/12	AEON Co., Ltd.	35
N/105257	2016/05/12	2016/05/12	AEON Co., Ltd.	36
N/105258	2016/05/12	2016/05/12	AEON Co., Ltd.	41
N/105264	2016/05/12	2016/05/12	António José Neves da Conceição Coelho	43
N/105338	2016/05/12	2016/05/12	COMPANHIA DE DESENVOLVIMENTO TAKEBASHI LIMITADA	43
N/105358	2016/05/12	2016/05/12	富藝斯拍賣有限公司 Phillips Auctioneers Ltd	16
N/105359	2016/05/12	2016/05/12	富藝斯拍賣有限公司 Phillips Auctioneers Ltd	35
N/105360	2016/05/12	2016/05/12	富藝斯拍賣有限公司 Phillips Auctioneers Ltd	36
N/105394	2016/05/12	2016/05/12	威海百合生物技術股份有限公司	05
N/105396	2016/05/12	2016/05/12	佛山市南海區西樵山森林公園旅遊開發總公司	39
N/105397	2016/05/12	2016/05/12	佛山市南海區西樵山森林公園旅遊開發總公司	41
N/105398	2016/05/12	2016/05/12	佛山市南海區西樵山森林公園旅遊開發總公司	43
N/105399	2016/05/12	2016/05/12	佛山市南海區西樵山森林公園旅遊開發總公司	39
N/105400	2016/05/12	2016/05/12	佛山市南海區西樵山森林公園旅遊開發總公司	41
N/105401	2016/05/12	2016/05/12	佛山市南海區西樵山森林公園旅遊開發總公司	43
N/105405	2016/05/12	2016/05/12	語研教育有限公司	41
N/105406	2016/05/12	2016/05/12	深圳市佰事美食品有限公司	30
N/105407	2016/05/12	2016/05/12	深圳市佰事美食品有限公司	30
N/105413	2016/05/12	2016/05/12	Jebsen and Company Limited	33
N/105414	2016/05/12	2016/05/12	CYRUS WATCHES RL SA	14
N/105440	2016/05/12	2016/05/12	FOSSIL GROUP, INC.	03
N/105441	2016/05/12	2016/05/12	FOSSIL GROUP, INC.	04
N/105443	2016/05/12	2016/05/12	FOSSIL GROUP, INC.	10
N/105444	2016/05/12	2016/05/12	FOSSIL GROUP, INC.	14
N/105445	2016/05/12	2016/05/12	FOSSIL GROUP, INC.	18
N/105446	2016/05/12	2016/05/12	FOSSIL GROUP, INC.	25
N/105447	2016/05/12	2016/05/12	FOSSIL GROUP, INC.	35
N/105483	2016/05/12	2016/05/12	東莞市糖酒集團美宜佳便利店有限公司	29
N/105484	2016/05/12	2016/05/12	東莞市糖酒集團美宜佳便利店有限公司	30
N/105485	2016/05/12	2016/05/12	東莞市糖酒集團美宜佳便利店有限公司	31
N/105486	2016/05/12	2016/05/12	東莞市糖酒集團美宜佳便利店有限公司	32

編號 N.º	註冊日期 Data de registro	批示日期 Data de despacho	權利人 Titular	類別 Classe
N/105487	2016/05/12	2016/05/12	東莞市糖酒集團美宜佳便利店有限公司	33
N/105502	2016/05/12	2016/05/12	HOME & GARDEN LIMITED	09
N/105503	2016/05/12	2016/05/12	HOME & GARDEN LIMITED	16
N/105504	2016/05/12	2016/05/12	HOME & GARDEN LIMITED	41
N/105505	2016/05/12	2016/05/12	HOME & GARDEN LIMITED	42
N/105587	2016/05/12	2016/05/12	H. Lundbeck A/S	05
N/105588	2016/05/12	2016/05/12	H. Lundbeck A/S	05
N/105589	2016/05/12	2016/05/12	H. Lundbeck A/S	05
N/105590	2016/05/12	2016/05/12	H. Lundbeck A/S	05
N/105624	2016/05/12	2016/05/12	Bayer Intellectual Property GmbH	05
N/105625	2016/05/12	2016/05/12	Bayer Intellectual Property GmbH	05
N/105666	2016/05/12	2016/05/12	Bayer Intellectual Property GmbH	05
N/105667	2016/05/12	2016/05/12	Bayer Intellectual Property GmbH	05
N/105710	2016/05/12	2016/05/12	Bayer Intellectual Property GmbH	05
N/105771	2016/05/12	2016/05/12	長命水蜂業國際有限公司	05
N/105772	2016/05/12	2016/05/12	長命水蜂業國際有限公司	20
N/105773	2016/05/12	2016/05/12	長命水蜂業國際有限公司	29
N/105774	2016/05/12	2016/05/12	長命水蜂業國際有限公司	31
N/105970	2016/05/12	2016/05/12	St. Ives Laboratories, Inc.	03
N/105992	2016/05/12	2016/05/12	Alibaba Group Holding Limited	09
N/105993	2016/05/12	2016/05/12	Alibaba Group Holding Limited	16
N/105994	2016/05/12	2016/05/12	Alibaba Group Holding Limited	35
N/105995	2016/05/12	2016/05/12	Alibaba Group Holding Limited	36
N/105996	2016/05/12	2016/05/12	Alibaba Group Holding Limited	38
N/105997	2016/05/12	2016/05/12	Alibaba Group Holding Limited	41
N/105998	2016/05/12	2016/05/12	Alibaba Group Holding Limited	42
N/105999	2016/05/12	2016/05/12	Alibaba Group Holding Limited	09
N/106000	2016/05/12	2016/05/12	Alibaba Group Holding Limited	16
N/106001	2016/05/12	2016/05/12	Alibaba Group Holding Limited	35
N/106002	2016/05/12	2016/05/12	Alibaba Group Holding Limited	36
N/106003	2016/05/12	2016/05/12	Alibaba Group Holding Limited	38
N/106004	2016/05/12	2016/05/12	Alibaba Group Holding Limited	41
N/106005	2016/05/12	2016/05/12	Alibaba Group Holding Limited	42
N/106006	2016/05/12	2016/05/12	Teavana Corporation	30

編號 N.º	註冊日期 Data de registo	批示日期 Data de despacho	權利人 Titular	類別 Classe
N/106007	2016/05/12	2016/05/12	Teavana Corporation	32
N/106008	2016/05/12	2016/05/12	Teavana Corporation	30
N/106010	2016/05/12	2016/05/12	三皇生物科技股份有限公司 SUNNANO BIOTECH INC.	29
N/106011	2016/05/12	2016/05/12	三皇生物科技股份有限公司 SUNNANO BIOTECH INC.	30
N/106012	2016/05/12	2016/05/12	三皇生物科技股份有限公司 SUNNANO BIOTECH INC.	32
N/106013	2016/05/12	2016/05/12	英旺國際有限公司	16
N/106014	2016/05/12	2016/05/12	英旺國際有限公司	35
N/106015	2016/05/12	2016/05/12	英旺國際有限公司	38
N/106019	2016/05/12	2016/05/12	港滙餐飲管理（香港）有限公司	30
N/106020	2016/05/12	2016/05/12	港滙餐飲管理（香港）有限公司	32
N/106021	2016/05/12	2016/05/12	港滙餐飲管理（香港）有限公司	35
N/106022	2016/05/12	2016/05/12	港滙餐飲管理（香港）有限公司	43
N/106023	2016/05/12	2016/05/12	港滙餐飲管理（香港）有限公司	30
N/106024	2016/05/12	2016/05/12	港滙餐飲管理（香港）有限公司	32
N/106025	2016/05/12	2016/05/12	港滙餐飲管理（香港）有限公司	35
N/106026	2016/05/12	2016/05/12	港滙餐飲管理（香港）有限公司	43
N/106027	2016/05/12	2016/05/12	ITALIAN TOUCH S.R.L.	03
N/106028	2016/05/12	2016/05/12	ITALIAN TOUCH S.R.L.	35
N/106029	2016/05/12	2016/05/12	Chio Man Kit	43
N/106030	2016/05/12	2016/05/12	曾憲章 CHANG HIN CHEONG	05
N/106031	2016/05/12	2016/05/12	PRYSMIAN CAVI E SISTEMI S.R.L.	09
N/106033	2016/05/12	2016/05/12	杜小龍 DU XIAOLONG	34
N/106035	2016/05/12	2016/05/12	駿盈餐飲有限公司 RESTAURANTE CHUN IENG, LIMITADA	43
N/106036	2016/05/12	2016/05/12	駿騏餐飲管理有限公司	43
N/106083	2016/05/12	2016/05/12	泰安商業顧問有限公司	05
N/106084	2016/05/12	2016/05/12	泰安商業顧問有限公司	30
N/106085	2016/05/12	2016/05/12	泰安商業顧問有限公司	35
N/106086	2016/05/12	2016/05/12	泰安商業顧問有限公司	05
N/106087	2016/05/12	2016/05/12	泰安商業顧問有限公司	30
N/106088	2016/05/12	2016/05/12	泰安商業顧問有限公司	35

編號 N.º	註冊日期 Data de registro	批示日期 Data de despacho	權利人 Titular	類別 Classe
N/106091	2016/05/12	2016/05/12	泰安商業顧問有限公司	05
N/106092	2016/05/12	2016/05/12	泰安商業顧問有限公司	25
N/106095	2016/05/12	2016/05/12	BARCELÓ CORPORACIÓN EMPRESARIAL, S.A.	35
N/106096	2016/05/12	2016/05/12	BARCELÓ CORPORACIÓN EMPRESARIAL, S.A.	43
N/106097	2016/05/12	2016/05/12	CEMSEL TEKSTIL SANAYI VE TICARET ANONIM SIRKETI	25
N/106098	2016/05/12	2016/05/12	CEMSEL TEKSTIL SANAYI VE TICARET ANONIM SIRKETI	35
N/106099	2016/05/12	2016/05/12	Trade plus Aid	32
N/106115	2016/05/12	2016/05/12	葉志東	09
N/106116	2016/05/12	2016/05/12	葉志東	42
N/106117	2016/05/12	2016/05/12	Shimano Inc.	28
N/106123	2016/05/12	2016/05/12	Kuok Registrations Limited	41
N/106124	2016/05/12	2016/05/12	Kuok Registrations Limited	43
N/106125	2016/05/12	2016/05/12	Kuok Registrations Limited	44
N/106126	2016/05/12	2016/05/12	Kuok Registrations Limited	41
N/106127	2016/05/12	2016/05/12	Kuok Registrations Limited	43
N/106128	2016/05/12	2016/05/12	Kuok Registrations Limited	44
N/106129	2016/05/12	2016/05/12	Kuok Registrations Limited	41
N/106130	2016/05/12	2016/05/12	Kuok Registrations Limited	43
N/106131	2016/05/12	2016/05/12	Kuok Registrations Limited	44
N/106132	2016/05/12	2016/05/12	誠品有限公司	30
N/106133	2016/05/12	2016/05/12	駱敏杰	09
N/106134	2016/05/12	2016/05/12	駱敏杰	16
N/106135	2016/05/12	2016/05/12	駱敏杰	22
N/106136	2016/05/12	2016/05/12	駱敏杰	16
N/106137	2016/05/12	2016/05/12	WeHealth Limited	30
N/106138	2016/05/12	2016/05/12	Momoda Digital Entertainment Co., Ltd.	09
N/106139	2016/05/12	2016/05/12	Momoda Digital Entertainment Co., Ltd.	38
N/106140	2016/05/12	2016/05/12	Momoda Digital Entertainment Co., Ltd.	41
N/106141	2016/05/12	2016/05/12	Momoda Digital Entertainment Co., Ltd.	09
N/106142	2016/05/12	2016/05/12	Momoda Digital Entertainment Co., Ltd.	38
N/106143	2016/05/12	2016/05/12	Momoda Digital Entertainment Co., Ltd.	41
N/106144	2016/05/12	2016/05/12	泰安商業顧問有限公司	30
N/106145	2016/05/12	2016/05/12	超盈文化有限公司	43
N/106146	2016/05/12	2016/05/12	超盈文化有限公司	43

編號 N.º	註冊日期 Data de registo	批示日期 Data de despacho	權利人 Titular	類別 Classe
N/106156	2016/05/12	2016/05/12	伍健能	43
N/106157	2016/05/12	2016/05/12	伍健能	35
N/106160	2016/05/12	2016/05/12	陳桂琼	35
N/106161	2016/05/12	2016/05/12	韋展尚	22
N/106162	2016/05/12	2016/05/12	韋展尚	25
N/106178	2016/05/12	2016/05/12	DKSH Schweiz AG	09
N/106187	2016/05/12	2016/05/12	周葉敏 Chau Ip Man	41
N/106196	2016/05/12	2016/05/12	AES專業教育移民（澳洲）服務有限公司	41
N/106216	2016/05/12	2016/05/12	Victoria's Secret Stores Brand Management Inc.	25
N/106217	2016/05/12	2016/05/12	Victoria's Secret Stores Brand Management Inc.	25
N/106240	2016/05/12	2016/05/12	淺深一人有限公司 Cheersum Sociedade Unipessoal Limitada, em inglês Cheersum Limited	44
N/106242	2016/05/12	2016/05/12	Apple Inc.	14
N/106243	2016/05/12	2016/05/12	Abercrombie & Fitch Europe Sagl	04
N/106244	2016/05/12	2016/05/12	Abercrombie & Fitch Europe Sagl	03
N/106245	2016/05/12	2016/05/12	Abercrombie & Fitch Europe Sagl	04
N/106246	2016/05/12	2016/05/12	Abercrombie & Fitch Europe Sagl	03
N/106247	2016/05/12	2016/05/12	The Quaker Oats Company	29
N/106248	2016/05/12	2016/05/12	The Quaker Oats Company	29
N/106249	2016/05/12	2016/05/12	Abercrombie & Fitch Europe Sagl	35
N/106250	2016/05/12	2016/05/12	Abercrombie & Fitch Europe Sagl	14
N/106251	2016/05/12	2016/05/12	Abercrombie & Fitch Europe Sagl	21
N/106269	2016/05/12	2016/05/12	比利時傳統一人有限公司	43
N/106275	2016/05/12	2016/05/12	Dairyfarm Establishment	30
N/106288	2016/05/12	2016/05/12	廣東祖戈衛浴科技有限公司	11
N/106289	2016/05/12	2016/05/12	廣東祖戈衛浴科技有限公司	21
N/106290	2016/05/12	2016/05/12	重慶金山科技（集團）有限公司 CHONGQING JINSHAN SCIENCE & TECHNOLOGY (GROUP) CO., LTD.	10
N/106291	2016/05/12	2016/05/12	中山市中智藥業集團有限公司	03
N/106292	2016/05/12	2016/05/12	中山市中智藥業集團有限公司	05
N/106293	2016/05/12	2016/05/12	中山市中智藥業集團有限公司	10
N/106294	2016/05/12	2016/05/12	中山市中智藥業集團有限公司	30
N/106295	2016/05/12	2016/05/12	中山市中智藥業集團有限公司	03

編號 N.º	註冊日期 Data de registro	批示日期 Data de despacho	權利人 Titular	類別 Classe
N/106296	2016/05/12	2016/05/12	中山市中智藥業集團有限公司	05
N/106297	2016/05/12	2016/05/12	中山市中智藥業集團有限公司	29
N/106298	2016/05/12	2016/05/12	中山市中智藥業集團有限公司	30
N/106299	2016/05/12	2016/05/12	中山市中智藥業集團有限公司	32
N/106300	2016/05/12	2016/05/12	騰訊控股有限公司 TENCENT HOLDINGS LIMITED	09
N/106301	2016/05/12	2016/05/12	騰訊控股有限公司 TENCENT HOLDINGS LIMITED	41
N/106302	2016/05/12	2016/05/12	騰訊控股有限公司 TENCENT HOLDINGS LIMITED	42
N/106303	2016/05/12	2016/05/12	ROSY ROSA LTD.	03
N/106304	2016/05/12	2016/05/12	ROSY ROSA LTD.	21
N/106305	2016/05/12	2016/05/12	CHANTILLY CO., LTD.	03
N/106306	2016/05/12	2016/05/12	CHANTILLY CO., LTD.	08
N/106307	2016/05/12	2016/05/12	CHANTILLY CO., LTD.	03
N/106308	2016/05/12	2016/05/12	深圳市瑞達投資有限公司 SHENZHEN RUIDA INVESTMENT CO., LTD	30
N/106309	2016/05/12	2016/05/12	深圳市瑞達投資有限公司 SHENZHEN RUIDA INVESTMENT CO., LTD	35
N/106310	2016/05/12	2016/05/12	深圳市瑞達投資有限公司 SHENZHEN RUIDA INVESTMENT CO., LTD	43
N/106316	2016/05/12	2016/05/12	石本酒造株式會社 ISHIMOTO SHUZO CO., LTD.	33
N/106319	2016/05/12	2016/05/12	蔡銘姿 Choi, Ming Chi	03
N/106320	2016/05/12	2016/05/12	蔡銘姿 Choi, Ming Chi	03
N/106321	2016/05/12	2016/05/12	富通集團有限公司	09
N/106322	2016/05/12	2016/05/12	富通集團有限公司	09
N/106323	2016/05/12	2016/05/12	富通集團有限公司	09
N/106324	2016/05/12	2016/05/12	富通集團有限公司	09
N/106325	2016/05/12	2016/05/12	COMPAGNIE GERVAIS DANONE	32
N/106326	2016/05/12	2016/05/12	JOHNSON & JOHNSON	05
N/106327	2016/05/12	2016/05/12	JOHNSON & JOHNSON	05
N/106328	2016/05/12	2016/05/12	VALNEVA	05
N/106329	2016/05/12	2016/05/12	VALNEVA	42
N/106330	2016/05/12	2016/05/12	Sarl DENIS DURANTOU	33

編號 N.º	註冊日期 Data de registo	批示日期 Data de despacho	權利人 Titular	類別 Classe
N/106331	2016/05/12	2016/05/12	Sarl DENIS DURANTOU	33
N/106347	2016/05/12	2016/05/12	The Quaker Oats Company	29
N/106350	2016/05/12	2016/05/12	AP LOCAÇÃO DE EQUIPAMENTO E ENGENHARIA, LIMITADA	07
N/106351	2016/05/12	2016/05/12	AP LOCAÇÃO DE EQUIPAMENTO E ENGENHARIA, LIMITADA	37
N/106352	2016/05/12	2016/05/12	AP LOCAÇÃO DE EQUIPAMENTO E ENGENHARIA, LIMITADA	07
N/106353	2016/05/12	2016/05/12	AP LOCAÇÃO DE EQUIPAMENTO E ENGENHARIA, LIMITADA	37
N/106357	2016/05/12	2016/05/12	李順君	43
N/106358	2016/05/12	2016/05/12	黃中橋 VONG CHONG KIO	43
N/106371	2016/05/12	2016/05/12	卷柏意念設計有限公司	16
N/106383	2016/05/12	2016/05/12	陳沈沂 CHAN SHUM YI	43
N/106392	2016/05/12	2016/05/12	KABUSHIKI KAISHA GURUNAVI (GURUNAVI, INC.)	43
N/106407	2016/05/12	2016/05/12	Abercrombie & Fitch Europe Sagl	03
N/106408	2016/05/12	2016/05/12	Abercrombie & Fitch Europe Sagl	18
N/106409	2016/05/12	2016/05/12	Abercrombie & Fitch Europe Sagl	25
N/106416	2016/05/12	2016/05/12	鄭健鋒	05
N/106417	2016/05/12	2016/05/12	鄭健鋒	35
N/106418	2016/05/12	2016/05/12	鄭健鋒	05
N/106419	2016/05/12	2016/05/12	鄭健鋒	35
N/106439	2016/05/12	2016/05/12	SOCIETA' AGRICOLA QUERCIBELLA S.P.A.	33
N/106445	2016/05/12	2016/05/12	曾健強	30
N/106446	2016/05/12	2016/05/12	Seqirus UK Limited	01
N/106447	2016/05/12	2016/05/12	Seqirus UK Limited	05
N/106448	2016/05/12	2016/05/12	Seqirus UK Limited	44
N/106502	2016/05/12	2016/05/12	澳門劍擊學校有限公司	41
N/106504	2016/05/12	2016/05/12	KABUSHIKI KAISHA SEGA Games (SEGA Games Co., Ltd.)	09
N/106505	2016/05/12	2016/05/12	KABUSHIKI KAISHA SEGA Games (SEGA Games Co., Ltd.)	41
N/106506	2016/05/12	2016/05/12	Merck KGaA	05
N/106515	2016/05/12	2016/05/12	Philip Morris Brands Sàrl	16
N/106516	2016/05/12	2016/05/12	Philip Morris Brands Sàrl	17
N/106529	2016/05/12	2016/05/12	Dairyfarm Establishment	03

編號 N.º	註冊日期 Data de registro	批示日期 Data de despacho	權利人 Titular	類別 Classe
N/106530	2016/05/12	2016/05/12	Dairyfarm Establishment	03
N/106531	2016/05/12	2016/05/12	Dairyfarm Establishment	03
N/106532	2016/05/12	2016/05/12	Dairyfarm Establishment	03
N/106533	2016/05/12	2016/05/12	Dairyfarm Establishment	03

拒絕

Recusa

編號 N.º	批示日期 Data de despacho	申請人 Requerente	類別 Classe	備註 Observações 根據12月13日第97/99/M號法令 Nos termos do D.L. n.º 97/99/M, de 13 de Dezembro
N/091365	2016/05/06	BOYLONDON KOREA CO., LTD.	25	第9條第1款c)項，適用於第214條第1款a)項。 Alínea c) do n.º 1 do art.º 9.º, aplicável ex vi a alínea a) do n.º 1 do art.º 214.º
N/091368	2016/05/06	BOYLONDON KOREA CO., LTD.	14	第9條第1款c)項，適用於第214條第1款a)項。 Alínea c) do n.º 1 do art.º 9.º, aplicável ex vi a alínea a) do n.º 1 do art.º 214.º
N/091369	2016/05/06	BOYLONDON KOREA CO., LTD.	18	第9條第1款c)項，適用於第214條第1款a)項。 Alínea c) do n.º 1 do art.º 9.º, aplicável ex vi a alínea a) do n.º 1 do art.º 214.º
N/096163	2016/04/29	內蒙古蒙牛乳業(集團)股份 有限公司 Inner Mongolia Mengniu Dairy (Group) Company Limited	05	第214條第2款a)項及第3款的相反，結合第199條第1款 c)項。 Alínea a) do n.º 2 e o n.º 3 do art.º 214.º, a contrário, conjugado com a alínea c) do n.º 1 do art.º 199.º
N/096164	2016/04/29	內蒙古蒙牛乳業(集團)股份 有限公司 Inner Mongolia Mengniu Dairy (Group) Company Limited	29	第214條第2款a)項及第3款的相反，結合第199條第1款 c)項。 Alínea a) do n.º 2 e o n.º 3 do art.º 214.º, a contrário, conjugado com a alínea c) do n.º 1 do art.º 199.º
N/096165	2016/04/29	內蒙古蒙牛乳業(集團)股份 有限公司 Inner Mongolia Mengniu Dairy (Group) Company Limited	30	第214條第2款a)項及第3款的相反，結合第199條第1款 c)項。 Alínea a) do n.º 2 e o n.º 3 do art.º 214.º, a contrário, conjugado com a alínea c) do n.º 1 do art.º 199.º
N/096166	2016/04/29	內蒙古蒙牛乳業(集團)股份 有限公司 Inner Mongolia Mengniu Dairy (Group) Company Limited	32	第214條第2款a)項及第3款的相反，結合第199條第1款 c)項。 Alínea a) do n.º 2 e o n.º 3 do art.º 214.º, a contrário, conjugado com a alínea c) do n.º 1 do art.º 199.º

編號 N.º	批示日期 Data de despacho	申請人 Requerente	類別 Classe	備註 Observações 根據12月13日第97/99/M號法令 Nos termos do D.L. n.º 97/99/M, de 13 de Dezembro
N/096167	2016/04/29	內蒙古蒙牛乳業（集團）股份有限公司 Inner Mongolia Mengniu Dairy (Group) Company Limited	05	第214條第2款a) 項及第3款的相反，結合第199條第1款c) 項。 Alínea a) do n.º 2 e o n.º 3 do art.º 214.º, a contrário, conjugado com a alínea c) do n.º 1 do art.º 199.º
N/096168	2016/04/29	內蒙古蒙牛乳業（集團）股份有限公司 Inner Mongolia Mengniu Dairy (Group) Company Limited	29	第214條第2款a) 項及第3款的相反，結合第199條第1款c) 項。 Alínea a) do n.º 2 e o n.º 3 do art.º 214.º, a contrário, conjugado com a alínea c) do n.º 1 do art.º 199.º
N/096169	2016/04/29	內蒙古蒙牛乳業（集團）股份有限公司 Inner Mongolia Mengniu Dairy (Group) Company Limited	30	第214條第2款a) 項及第3款的相反，結合第199條第1款c) 項。 Alínea a) do n.º 2 e o n.º 3 do art.º 214.º, a contrário, conjugado com a alínea c) do n.º 1 do art.º 199.º
N/096170	2016/04/29	內蒙古蒙牛乳業（集團）股份有限公司 Inner Mongolia Mengniu Dairy (Group) Company Limited	32	第214條第2款a) 項及第3款的相反，結合第199條第1款c) 項。 Alínea a) do n.º 2 e o n.º 3 do art.º 214.º, a contrário, conjugado com a alínea c) do n.º 1 do art.º 199.º
N/096171	2016/04/29	內蒙古蒙牛乳業（集團）股份有限公司 Inner Mongolia Mengniu Dairy (Group) Company Limited	05	第214條第3款，結合第199條第1款b) 項。 N.º 3 do art.º 214.º, conjugado com a alínea b) do n.º 1 do art.º 199.º
N/096172	2016/04/29	內蒙古蒙牛乳業（集團）股份有限公司 Inner Mongolia Mengniu Dairy (Group) Company Limited	29	第214條第3款，結合第199條第1款b) 項。 N.º 3 do art.º 214.º, conjugado com a alínea b) do n.º 1 do art.º 199.º
N/096173	2016/04/29	內蒙古蒙牛乳業（集團）股份有限公司 Inner Mongolia Mengniu Dairy (Group) Company Limited	30	第214條第3款，結合第199條第1款b) 項。 N.º 3 do art.º 214.º, conjugado com a alínea b) do n.º 1 do art.º 199.º
N/096174	2016/04/29	內蒙古蒙牛乳業（集團）股份有限公司 Inner Mongolia Mengniu Dairy (Group) Company Limited	32	第214條第3款，結合第199條第1款b) 項。 N.º 3 do art.º 214.º, conjugado com a alínea b) do n.º 1 do art.º 199.º
N/096175	2016/04/29	內蒙古蒙牛乳業（集團）股份有限公司 Inner Mongolia Mengniu Dairy (Group) Company Limited	05	第214條第3款，結合第199條第1款b) 項。 N.º 3 do art.º 214.º, conjugado com a alínea b) do n.º 1 do art.º 199.º

編號 N.º	批示日期 Data de despacho	申請人 Requerente	類別 Classe	備註 Observações 根據12月13日第97/99/M號法令 Nos termos do D.L. n.º 97/99/M, de 13 de Dezembro
N/096176	2016/04/29	內蒙古蒙牛乳業（集團）股份有限公司 Inner Mongolia Mengniu Dairy (Group) Company Limited	29	第214條第3款，結合第199條第1款b)項。 N.º 3 do art.º 214.º, conjugado com a alínea b) do n.º 1 do art.º 199.º
N/096177	2016/04/29	內蒙古蒙牛乳業（集團）股份有限公司 Inner Mongolia Mengniu Dairy (Group) Company Limited	30	第214條第3款，結合第199條第1款b)項。 N.º 3 do art.º 214.º, conjugado com a alínea b) do n.º 1 do art.º 199.º
N/096178	2016/04/29	內蒙古蒙牛乳業（集團）股份有限公司 Inner Mongolia Mengniu Dairy (Group) Company Limited	32	第214條第3款，結合第199條第1款b)項。 N.º 3 do art.º 214.º, conjugado com a alínea b) do n.º 1 do art.º 199.º
N/104050	2016/05/09	José Maria da Cruz Martins	18	第9條第1款c)項，適用於第214條第1款a)項。 Alínea c) do n.º 1 do art.º 9.º, aplicável ex vi à alínea a) do n.º 1 do art.º 214.º
N/104051	2016/05/09	José Maria da Cruz Martins	25	第9條第1款c)項，適用於第214條第1款a)項。 Alínea c) do n.º 1 do art.º 9.º, aplicável ex vi à alínea a) do n.º 1 do art.º 214.º

申請之拒絕

Recusa de Pedidos

編號 N.º	遞交日期 Data de entrada	批示日期 Data de despacho	其他行為之性質 Natureza de outros actos	權利人/申請人 Titular/Requerente	備註 Observações 根據12月13日第97/99/M號法令 Nos termos do D.L. n.º 97/99/M, de 13 de Dezembro
N/036161	2015/11/24	2016/05/06	續期 Renovação	fx Life Sciences AG	第9條第1款e)項，結合第20條第1款a)項、第25條和第218條第2款。 Alínea e) do n.º 1 do art.º 9.º, conjugado com a alínea a) do n.º 1 do art.º 20.º, o art.º 25.º e o n.º 2 do art.º 218.º
N/036266	2015/10/13	2016/05/11	續期 Renovação	凱普瑞絲集團有限公司 CAPRICE HOLDINGS LIMITED	第9條第1款e)項，結合第20條第1款a)項和第25條。 Alínea e) do n.º 1 do art.º 9.º, conjugado com a alínea a) do n.º 1 do art.º 20.º e art.º 25.º
N/087330	2015/09/18	2016/05/05	放棄聲明 Declaração de renúncia	佳宏企業有限公司	第9條第1款e)項，結合第20條第1款a)項、第25條及第53條第3款。 Alínea e) do n.º 1 do art.º 9.º, conjugado com a alínea a) do n.º 1 do art.º 20.º, o art.º 25.º e o n.º 3 do art.º 53.º

編號 N.º	遞交日期 Data de entrada	批示日期 Data de despacho	其他行為之性質 Natureza de outros actos	權利人/申請人 Titular/Requerente	備註 Observações 根據12月13日第97/99/M號法令 Nos termos do D.L. n.º 97/99/M, de 13 de Dezembro
N/087331	2015/09/18	2016/05/05	放棄聲明 Declaração de renúncia	佳宏企業有限公司	第9條第1款e)項，結合第20條第1款a)項、第25條及第53條第3款。 Alínea e) do n.º 1 do art.º 9.º, conjugado com a alínea a) do n.º 1 do art.º 20.º, o art.º 25.º e o n.º 3 do art.º 53.º

續期
Renovação

編號 N.º						
P/000093 (93-M)	P/000094 (94-M)	P/000095 (95-M)	P/000096 (96-M)	P/003018 (2913-M)	P/003020 (2915-M)	P/003918 (3789-M)
P/003919 (3790-M)	P/003920 (3791-M)	P/003921 (3792-M)	P/003929 (3800-M)	P/004195 (4064-M)	P/004221 (4090-M)	P/004222 (4091-M)
P/004231 (4100-M)	P/004232 (4101-M)	P/004233 (4102-M)	P/004255 (4124-M)	P/005370 (5228-M)	P/006325 (6150-M)	P/009063 (8795-M)
N/008268	N/008269	N/008913	N/008914	N/008915	N/008916	N/008917
N/008918	N/008919	N/008920	N/008921	N/008923	N/008981	N/009111
N/009339	N/009340	N/009341	N/009713	N/009714	N/033470	N/033471
N/033472	N/033473	N/033474	N/033475	N/033476	N/033477	N/033478
N/033479	N/033480	N/033481	N/033482	N/033483	N/033484	N/033485
N/033486	N/033487	N/033488	N/033489	N/036278	N/036511	N/036694
N/036866	N/039321	N/039646	N/039647	N/039650	N/039654	N/039976
N/039977	N/039978	N/039979	N/039980	N/039981	N/039982	N/039983
N/039984	N/039985	N/039986	N/039987	N/039988	N/039989	N/039990
N/039991	N/039992	N/039993	N/039994	N/039995	N/040168	N/040174
N/040264	N/040265	N/040266	N/040267	N/040268	N/040269	N/040270
N/040271	N/040272	N/040273	N/040274	N/040275	N/040288	N/040289
N/040307	N/040308	N/040309	N/040310	N/040311	N/040441	N/040442
N/040443	N/040605	N/040606	N/040607	N/040608	N/040633	N/040634
N/040635	N/040686	N/040687	N/040688	N/040689	N/040690	N/040691
N/040692	N/040693	N/040694	N/040695	N/040696	N/040697	N/040715
N/040806	N/040944	N/041050	N/041127	N/041195	N/041214	N/041343
N/041344	N/041345	N/041703	N/041704	N/041705	N/041706	N/041723
N/041724	N/041725	N/041726	N/041727	N/041728	N/041729	N/041730
N/041731	N/041732	N/041733	N/041734	N/041735	N/042742	N/042743
N/042744	N/042818	N/042883				

附註
Averbamento

編號 N.º		批示日期 Data de despacho	附註之性質 Natureza de averbamento	權利人/申請人 Titular/Requerente	內容 Conteúdo
P/003018 (2913-M)	P/003020 (2915-M)	2016/05/04	更改地址 Modificação de sede	Del Monte Foods, Inc.	3003 Oak Road, Walnut Creek, California 94597, U.S.A.
N/008268 N/008269		2016/05/06	更改認別資料 Modificação de identidade	Business Objects, S.A.	SAP France
		2016/05/06	更改地址 Modificação de sede	SAP France	35, rue d'Alsace, 92300 Levallois-Perret, France
		2016/05/06	轉讓 Transmissão	SAP France	Business Objects Software Limited, com sede em 1012 - 1014 Kingswood Avenue, City West Business Campus, Dublin 24, Ireland
N/014434 N/014435 N/014436 N/014437 N/014438 N/014439 N/025878 N/028847 N/045810 N/045811 N/045812 N/048476 N/048477 N/048478 N/052013 N/052014 N/054195 N/067077 N/073391 N/073392 N/073625 N/075230 N/075319 N/075458 N/075982 N/075983 N/075984	N/075985 N/075986 N/076172 N/076173 N/076174 N/076790 N/076791 N/076792 N/083955 N/083956 N/088640 N/088641 N/088642 N/093626 N/093627 N/093628 N/093629 N/099939 N/099940 N/100579 N/100580 N/100581 N/101285 N/101286 N/104278 N/104279	2016/05/03	轉讓 Transmissão	Galderma S.A.	Nestlé Skin Health S.A., com sede em Avenue Gratta-Paille 2, 1018 Lausanne, Switzerland
N/021303 N/021304 N/021305 N/021306 N/026842	N/056547 N/056548 N/056549 N/056550 N/056551	2016/05/04	轉讓 Transmissão	Janssen R&D Ireland	Janssen Sciences Ireland UC, com sede em Eastgate Village, Eastgate, Little Island, County Cork, Irlanda

編號 N.º		批示日期 Data de despacho	附註之性質 Natureza de averbamento	權利人/申請人 Titular/Requerente	內容 Conteúdo
N/026850	N/057043				
N/027371	N/057044				
N/027742	N/057045				
N/027905	N/057046				
N/028160	N/057292				
N/028161	N/074468				
N/028162	N/074469				
N/028163	N/074555				
N/035159	N/074556				
N/051164	N/074557				
N/051165	N/074558				
N/051166	N/075212				
N/051168	N/075213				
N/051169	N/075214				
N/051170	N/075215				
N/051171	N/075550				
N/036101		2016/04/28	更改認別資料 Modificação de identidade	T R I T O N M E D I A GROUP, LLC	Triton Media, LLC
		2016/04/28	更改地址 Modificação de sede	Triton Media, LLC	15303 Ventura Blvd., Suite 1500, Sherman Oaks, CA 91403, United States of America
		2016/04/28	轉讓 Transmissão	Triton Media, LLC	Triton Digital, Inc., com sede em 15303 Ventura Blvd., Suite 1500, Sherman Oaks, CA 91403, United States of America
		2016/04/28	轉讓 Transmissão	Triton Digital, Inc.	Vector Triton (Lux) 1, S.à r.l. - Delaware branch, com sede em 200 Bellevue Parkway, Suite 210, Wilmington, DE 19809, State of Delaware, United States of America
N/036866		2016/05/03	更改地址 Modificação de sede	Brandaroma (Asia) Limited	20/F, Benson Tower, 74 Hung To Road, Kwun Tong, Kowloon, Hong Kong
N/038266 N/038267 N/038268		2016/05/05	更改地址 Modificação de sede	伊利諾斯工具製品有限公司 ILLINOIS TOOL WORKS INC.	155 Harlem Avenue, Glenview, Illinois 60025, USA
N/039976 N/039977 N/039978 N/039979 N/039980 N/039981 N/039982 N/039983 N/039984 N/039985	N/039993 N/039994 N/039995 N/041723 N/041724 N/041725 N/041726 N/041727 N/041728 N/041729	2016/05/09	更改地址 Modificação de sede	TRUSSARDI S.p.A.	Piazza della Scala, 5 - 20121 Milano - Italy

編號 N.º		批示日期 Data de despacho	附註之性質 Natureza de averbamento	權利人/申請人 Titular/Requerente	內容 Conteúdo
N/039986	N/041730				
N/039987	N/041731				
N/039988	N/041732				
N/039989	N/041733				
N/039990	N/041734				
N/039991	N/041735				
N/039992					
N/040307 N/040308 N/040309		2016/05/05	更改認別資料 Modificação de identidade	TGC, Inc. a Delaware Corporation	TGC, LLC
		2016/05/05	更改地址 Modificação de sede	TGC, LLC	7580 Golf Channel Drive, Orlando, Florida 32819, U.S.A.
N/040605	N/040607	2016/05/03	更改地址 Modificação de sede	ICONIX CHINA LIMITED	14/F Golden Centre, 188 Des Voeux Road Central, Hong Kong
N/040606	N/040608				
N/062902	N/067031	2016/05/03	轉讓 Transmissão	松村燻之味商行	松村燻之味有限公司，地址為中國台灣高雄市湖內區劉家里新興街66巷1弄3號1樓
N/062903	N/076721				
N/062904	N/076722				
N/067029	N/076723				
N/067030					
N/069579	N/076699	2016/05/03	轉讓 Transmissão	CROSS COMPANY INC.	CAN COMPANY LTD., com sede em 12-15, Ginza 4-chome, Chuo-ku, Tokyo 104-0061 Japan
N/069580	N/076700				
N/069581	N/076701				
N/069582	N/076702				
N/069583	N/076703				
N/069584	N/076704				
N/069585	N/076705				
N/069586	N/076706				
N/069587	N/076707				
N/069588	N/076708				
N/069589	N/076709				
N/069590	N/076710				
N/074210	N/076711				
N/074211	N/076712				
N/074212	N/076713				
N/076696	N/076714				
N/076697	N/076715				
N/076698	N/076716				
N/094179	N/094187	2016/05/04	轉讓 Transmissão	張建 Jian Zhang	北京小桔科技有限公司，地址為中國北京市海澱區上地東路9號1幢5層北區2號
N/094180	N/094188				
N/094181	N/094189				
N/094182	N/094190				
N/094183	N/094191				
N/094184	N/094192				
N/094185	N/094193				
N/094186					

部分放棄
Renúncia parcial

編號 N.º	N/097505
批示日期 Data de despacho	2016/05/04
權利人 Titular	WALGREEN CO.
放棄部分 Parte renunciada	
<p>Renúncia parcial da especificação de produtos «auriculares; auscultadores; altifalantes; auscultadores, estações de acoplamento electrónicas», mantendo apenas «cabos USB; «hubs» USB, leitores de cartões electrónicos; cabos de ligação eléctricos; ratos para computador; teclados; carregadores de baterias, nomeadamente carregadores de parede, carregadores para automóveis, e carregadores USB; conversores de corrente alterna/corrente contínua; adaptadores USB; discos compactos e DVDs virgens; suportes Flash, nomeadamente cartões de memória flash; cabos eléctricos; cabos e adaptadores de áudio e de vídeo; baterias e carregadores de baterias; reprodutores de MP3 e acessórios para telefones inteligentes, nomeadamente separadores de sinal, altifalantes, cabos electrónicos para sincronização e carregamento de leitores de MP3 e telefones inteligentes, carregadores de baterias, adaptadores, conversores USB e cabos de áudio e de vídeo; estojos, sacos, suportes, coldres, molas de cinto, correias, protectores de ecrã, canetas electrónicas, especialmente concebidos para transporte de leitores de MP3 e telefones inteligentes; acessórios para câmaras, nomeadamente tripés, carregadores de baterias, cabos electrónicos para sincronização e carregamento de câmaras, adaptadores USB; sacos e estojos especialmente concebidos para transporte de câmaras; nenhum dos produtos atrás referidos para altifalantes, amplificadores, auscultadores, auriculares, dispositivos de usar no corpo e software relacionado, estações de acoplamento, sistemas de cinema em casa e software e aplicações relacionados com isso».</p>	

聲明異議
Reclamação

編號 N.º	提交日期 Data de entrada	申請人 Requerente	聲明異議人 Oponente
N/106648	2016/04/18	樂清市匯普摩配有限公司	Dainese S.p.A.
N/107872	2016/05/03	戴梓超	EGO PHARMACEUTICALS PTY. LIMITED

答辯
Contestação

編號 N.º	提交日期 Data de entrada	申請人 Requerente	聲明異議人 Oponente
N/104164	2016/04/05	Edwin Co., Ltd.	LEVI STRAUSS & CO.
N/104165	2016/04/05	Edwin Co., Ltd.	LEVI STRAUSS & CO.

營業場所名稱及標誌之保護
Protecção de Nome e Insignia de Estabelecimento

申請
Pedido

根據經十二月十三日第97/99/M號法令核准之《工業產權法律制度》第十條、第二百四十三條及第二百四十四條的規定，公佈下列在澳門特別行政區提出的營業場所之名稱及標誌登記申請，自本通告公佈之日起兩個月期限內提出聲明異議。

De acordo com os artigos 10.º, 243.º e 244.º do RJPI, aprovado pelo Decreto-Lei n.º 97/99/M, de 13 de Dezembro, publica(m)-se a seguir o(s) pedido(s) de registo de nome e insígnia de estabelecimento na RAEM, sobre os quais, a partir da data da publicação deste aviso, começa a contar o prazo de dois meses para a apresentação de reclamação.

編號 N.º : E/000250
 申請日 Data de pedido : 2016/04/11
 申請人 Requerente : 煜星有限公司
 地址 Endereço : 澳門羅理基博士大馬路600E 號第一國際商業中心10樓1007室
 國籍 Nacionalidade : 根據澳門法例成立 Constituída segundo as leis de Macau
 行業 Actividade : 酒吧
 名稱或標誌 Nome ou Insígnia :



標誌顏色 Cores de insígnia : 黑色(如圖所示)

根據經十二月十三日第97/99/M號法令核准之《工業產權法律制度》第十條第一款及第二款的規定，公佈下列在澳門特別行政區提出的營業場所名稱及標誌登記申請之批示，並按照同一法規第二百七十五條至第二百七十七條的規定，可於本公佈日起一個月期限內就下列批示向初級法院提起上訴。

Em conformidade com o n.º 1 e n.º 2 do artigo 10.º do RJPI, aprovado pelo Decreto-Lei n.º 97/99/M, de 13 de Dezembro, publica(m)-se a seguir o(s) respectivo(s) despacho(s) em relação ao(s) pedido(s) de registo de nome e insígnia de estabelecimento na RAEM, e de acordo com os artigos 275.º a 277.º do referido diploma, cabe recurso para o Tribunal Judicial de Base, do(s) despacho(s) abaixo mencionado(s), no prazo de um mês a contar da data desta publicação.

批給
Concessão

編號 N.º	登記日期 Data de registo	批示日期 Data de despacho	權利人 Titular
E/000242	2016/05/12	2016/05/12	駿騏餐飲管理有限公司
E/000243	2016/05/12	2016/05/12	江輪

設計及新型之保護
Protecção de Desenho e Modelo

申請
Pedido

根據經十二月十三日第97/99/M號法令核准之《工業產權法律制度》第十條、第一百六十五條及第一百六十六條第一款的規定，公佈下列在澳門特別行政區提出的設計及新型註冊申請，自本通告公佈日起至給予註冊之日止，任何第三人均得提出聲明異議。

De acordo com os artigos 10.º, 165.º e n.º 1 do artigo 166.º do RJPI, aprovado pelo Decreto-Lei n.º 97/99/M, de 13 de Dezembro, publica(m)-se a seguir o(s) pedido(s) de registo de desenho e modelo na RAEM, sobre os quais, a partir da data da publicação deste aviso até à data da sua concessão, qualquer terceiro pode apresentar reclamação.

- [21] 編號 N.º : D/001394
- [22] 申請日 Data de pedido : 2015/04/30
- [71] 申請人 Requerente : SUNGJOO D&D, INC.
 地址 Endereço : 734, Eonju-ro, Gangnam-gu, Seoul, Korea 135-819
 國籍 Nacionalidade : 南韓 Sul-Coreana
- [72] 創作人 Criador : LIM JI HYE, SEO SOO JUNG, SEO DONG HEE, KIM Sung Joo
- [51] 分類 Classificação : 5 - 05
- [54] 標題 Título : 紡織品。
 Tecido.
- [57] 摘要 Resumo : O desenho do tecido é caracterizado por ser criativo e distinto dos desenhos publicados existentes.

附圖 Figura :



- [21] 編號 N.º : D/001395
- [22] 申請日 Data de pedido : 2015/05/05
- [71] 申請人 Requerente : 深圳迪生行進出口有限公司
 地址 Endereço : 中國深圳市福田區深南中路1027號新城大廈西座1402-1403
 國籍 Nacionalidade : 中國 Chinesa
- [72] 創作人 Criador : 李烈寧
- [51] 分類 Classificação : 32 - 00
- [54] 標題 Título : 用於玻璃上的表面圖案。
 Padrão superficial usado em vidro.
- [57] 摘要 Resumo : 本設計提供一種用於玻璃上的表面圖案，如圖所示，其設計要點在於用於玻璃上的表面圖案。
- 附圖 Figura :



- [21] 編號 N.º : D/001396
- [22] 申請日 Data de pedido : 2015/05/05
- [71] 申請人 Requerente : 陳耀然
 CHEN, Yaoran

- 地址 Endereço : 香港新界葵涌工業街23-31號美聯工業大廈12樓B室
Room B, 12/F, Mai Luen Industrial Building, 23-31 Kung Yip Street, Kwai Chung, New Territories, Hong Kong
- 國籍 Nacionalidade : 中國 Chinesa
- [72] 創作人 Criador : 陳耀然 CHEN, Yaoran
- [51] 分類 Classificação : 28 - 03
- [54] 標題 Título : 頭部護理機。
Máquina de tratamento da cabeça.
- [57] 摘要 Resumo : 本產品主體參考貝殼概念的設計，呈蛋狀，上蓋較短可以打開，下蓋較長，左右及後部高起，前部缺口位置包含一個頭枕；另外左右兩側外側靠底部位置各有一處圓形區域的喇叭孔；左右外側靠底部有一個長方型凹陷扎手；上部有一個橢圓形孔門，以及指示燈位。上下兩部份通過主機後部進行連接開合；上蓋是用了一個弧形的設計，而下蓋是用了船形的設計，整體感覺圓潤光滑美觀。
- 附圖 Figura :

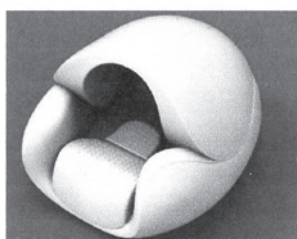

- [21] 編號 N.º : D/001437
- [22] 申請日 Data de pedido : 2015/07/02
- [71] 申請人 Requerente : SUNGJOO D&D, INC.
地址 Endereço : 734, Eonju-ro, Gangnam-gu, Seoul, Korea 135-819
國籍 Nacionalidade : 南韓 Sul-Coreana
- [72] 創作人 Criador : KIM Sung Joo
- [51] 分類 Classificação : 3 - 01
- [54] 標題 Título : 袋。
Saco.
- [57] 摘要 Resumo : O desenho do saco é uma combinação de desenhos e formas criativas que o diferencia dos desenhos existentes publicados.
- 附圖 Figura :



- [30] 優先權 Prioridade :

日期Data	編號N.º	國家/地區País/Território
2015/04/17	30-2015-0019664	南韓 Coreia do Sul

- [21] 編號 N.º : D/001440
- [22] 申請日 Data de pedido : 2015/07/06

- [71] 申請人 Requerente : LANGE UHREN GMBH
 地址 Endereço : Ferdinand-A.-Lange-Platz 1, 01768 Glashütte, Germany
 國籍 Nacionalidade : 德國 Alemã
- [72] 創作人 Criador : Nils Bode
- [51] 分類 Classificação : 10 - 07
- [54] 標題 Título : 錶面。
 Mostrador de relógio.
- [57] 摘要 Resumo : As características do desenho para as quais a novidade é reivindicada são a forma e a configuração do artigo conforme se mostra nas representações.
- 附圖 Figura :



[30] 優先權 Prioridade :

日期Data	編號N.º	國家/地區País/Território
2015/01/07	864119801	世界知識產權組織 WIPO

- [21] 編號 N.º : D/001453
- [22] 申請日 Data de pedido : 2015/08/03
- [71] 申請人 Requerente : CARTIER CREATION STUDIO SA
 地址 Endereço : 8 Boulevard James Fazy, CH-1201 Geneve, Switzerland
 國籍 Nacionalidade : 瑞士 Suíça
- [72] 創作人 Criador : Sofia MAGALLANES-LEAL
- [51] 分類 Classificação : 11 - 01
- [54] 標題 Título : 戒指。
 Anel.
- [57] 摘要 Resumo : As características do desenho para as quais a novidade é reivindicada são a forma e a configuração do artigo conforme mostrado nas representações.
- 附圖 Figura :

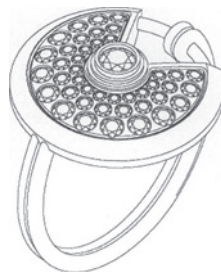

[30] 優先權 Prioridade :

日期Data	編號N.º	國家/地區País/Território
2015/02/05	871152001	世界知識產權組織 WIPO

- [21] 編號 N.º : D/001454
- [22] 申請日 Data de pedido : 2015/08/03
- [71] 申請人 Requerente : CARTIER CREATION STUDIO SA

- 地址 Endereço : 8 Boulevard James Fazy, CH-1201 Geneve, Switzerland
 國籍 Nacionalidade : 瑞士 Suíça
 [72] 創作人 Criador : Sofia MAGALLANES-LEAL
 [51] 分類 Classificação : 11 - 01
 [54] 標題 Título : 戒指。
 Anel.
 [57] 摘要 Resumo : As características do desenho para as quais a novidade é reivindicada são a forma e a configuração do artigo conforme mostrado nas representações.
 附圖 Figura :

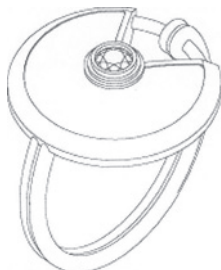

[30] 優先權 Prioridade :	日期Data	編號N.º	國家/地區País/Território
	2015/02/05	871152001	世界知識產權組織 WIPO

- [21] 編號 N.º : D/001455
 [22] 申請日 Data de pedido : 2015/08/03
 [71] 申請人 Requerente : CARTIER CREATION STUDIO SA
 地址 Endereço : 8 Boulevard James Fazy, CH-1201 Geneve, Switzerland
 國籍 Nacionalidade : 瑞士 Suíça
 [72] 創作人 Criador : Sofia MAGALLANES-LEAL
 [51] 分類 Classificação : 11 - 01
 [54] 標題 Título : 耳環。
 Brinco.
 [57] 摘要 Resumo : As características do desenho para as quais a novidade é reivindicada são a forma e a configuração do artigo conforme mostrado nas representações.
 附圖 Figura :



[30] 優先權 Prioridade :	日期Data	編號N.º	國家/地區País/Território
	2015/02/05	871152001	世界知識產權組織 WIPO

- [21] 編號 N.º : D/001456
 [22] 申請日 Data de pedido : 2015/08/03
 [71] 申請人 Requerente : CARTIER CREATION STUDIO SA
 地址 Endereço : 8 Boulevard James Fazy, CH-1201 Geneve, Switzerland
 國籍 Nacionalidade : 瑞士 Suíça

- [72] 創作人 Criador : Flora MORIN
 [51] 分類 Classificação : 11 - 01
 [54] 標題 Título : 墜飾。
 Pendente.
 [57] 摘要 Resumo : As características do desenho para as quais a novidade é reivindicada são a forma e a configuração do artigo conforme mostrado nas representações.
 附圖 Figura :



[30] 優先權 Prioridade :	日期Data	編號N.º	國家/地區País/Território
	2015/02/05	871152001	世界知識產權組織 WIPO

- [21] 編號 N.º : D/001457
 [22] 申請日 Data de pedido : 2015/08/03
 [71] 申請人 Requerente : CARTIER CREATION STUDIO SA
 地址 Endereço : 8 Boulevard James Fazy, CH-1201 Geneve, Switzerland
 國籍 Nacionalidade : 瑞士 Suíça
 [72] 創作人 Criador : Arnaud FILLON
 [51] 分類 Classificação : 11 - 01
 [54] 標題 Título : 墜飾。
 Pendente.
 [57] 摘要 Resumo : As características do desenho para as quais a novidade é reivindicada são a forma e a configuração do artigo conforme mostrado nas representações.
 附圖 Figura :



[30] 優先權 Prioridade :	日期Data	編號N.º	國家/地區País/Território
	2015/02/05	871152001	世界知識產權組織 WIPO

- [21] 編號 N.º : D/001458
 [22] 申請日 Data de pedido : 2015/08/03
 [71] 申請人 Requerente : CARTIER CREATION STUDIO SA
 地址 Endereço : 8 Boulevard James Fazy, CH-1201 Geneve, Switzerland
 國籍 Nacionalidade : 瑞士 Suíça
 [72] 創作人 Criador : Flora MORIN
 [51] 分類 Classificação : 11 - 01

- [54] 標題 Título : 戒指。
Anel.
- [57] 摘要 Resumo : As características do desenho para as quais a novidade é reivindicada são a forma e a configuração do artigo conforme mostrado nas representações.
- 附圖 Figura :



[30] 優先權 Prioridade :	日期Data	編號N.º	國家/地區País/Território
	2015/02/05	871152001	世界知識產權組織 WIPO

- [21] 編號 N.º : D/001459
- [22] 申請日 Data de pedido : 2015/08/03
- [71] 申請人 Requerente : CARTIER CREATION STUDIO SA
地址 Endereço : 8 Boulevard James Fazy, CH-1201 Geneve, Switzerland
國籍 Nacionalidade : 瑞士 Suíça
- [72] 創作人 Criador : Flora MORIN
- [51] 分類 Classificação : 11 - 01
- [54] 標題 Título : 戒指。
Anel.
- [57] 摘要 Resumo : As características do desenho para as quais a novidade é reivindicada são a forma e a configuração do artigo conforme mostrado nas representações.
- 附圖 Figura :



[30] 優先權 Prioridade :	日期Data	編號N.º	國家/地區País/Território
	2015/02/05	871152001	世界知識產權組織 WIPO

- [21] 編號 N.º : D/001460
- [22] 申請日 Data de pedido : 2015/08/03
- [71] 申請人 Requerente : CARTIER CREATION STUDIO SA
地址 Endereço : 8 Boulevard James Fazy, CH-1201 Geneve, Switzerland
國籍 Nacionalidade : 瑞士 Suíça
- [72] 創作人 Criador : Alessandro Sabattini
- [51] 分類 Classificação : 11 - 01
- [54] 標題 Título : 手鐲。
Pulseira.

[57] 摘要 Resumo : As características do desenho para as quais a novidade é reivindicada são a forma e a configuração do artigo conforme mostrado nas representações.

附圖 Figura :

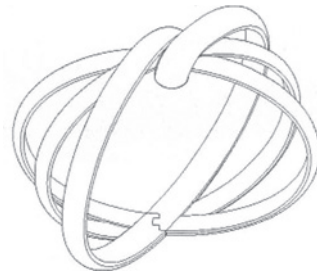

[30] 優先權 Prioridade :	日期Data	編號N.º	國家/地區País/Território
	2015/02/05	871152001	世界知識產權組織 WIPO

[21] 編號 N.º : D/001461

[22] 申請日 Data de pedido : 2015/08/03

[71] 申請人 Requerente : FERRARI S.p.A.

地址 Endereço : Via Emilia Est 1163, I-41100 Modena, Italy

國籍 Nacionalidade : 意大利 Italiana

[72] 創作人 Criador : Flavio MANZONI, Andrea MILITELLO

[51] 分類 Classificação : 12 - 08

[54] 標題 Título : 汽車。
Carro.

[57] 摘要 Resumo : O presente desenho é relacionado com um carro tendo uma carroçaria compreendendo:
 - um compartimento frontal incluindo um pára-choque dianteiro, faróis dianteiros, uma capota e dois guarda-lamas dianteiros;
 - um compartimento de passageiros delimitado por um pára-brisas, duas portas laterais com janelas, duas janelas laterais traseiras, uma janela traseira e um tejadilho; e
 - um compartimento traseiro, que é fechado por uma porta delimitado na parte inferior da janela traseira e que inclui dois guarda-lamas traseiros, dois faróis traseiros e um pára-choque traseiro.

附圖 Figura :

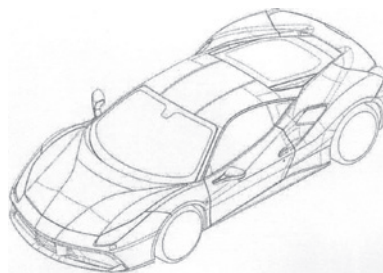

[30] 優先權 Prioridade :	日期Data	編號N.º	國家/地區País/Território
	2015/02/03	002625749	歐洲聯盟 União Europeia

[21] 編號 N.º : D/001462

[22] 申請日 Data de pedido : 2015/08/03

[71] 申請人 Requerente : FERRARI S.p.A.

地址 Endereço : Via Emilia Est 1163, I-41100 Modena, Italy

國籍 Nacionalidade : 意大利 Italiana

- [72] 創作人 Criador : Flavio MANZONI, Andrea MILITELLO
- [51] 分類 Classificação : 21 - 01
- [54] 標題 Título : 汽車模型或玩具車。
Miniatura de carro ou carro de brinquedo.
- [57] 摘要 Resumo : O presente desenho é relacionado com uma miniatura de carro ou carro de brinquedo tendo uma carroçaria compreendendo:
- um compartimento frontal incluindo um pára-choque dianteiro, faróis dianteiros, uma capota e dois guarda-lamas dianteiros;
 - um compartimento de passageiros delimitado por um pára-brisas, duas portas laterais com janelas, duas janelas laterais traseiras, uma janela traseira e um tejadilho; e
 - um compartimento traseiro, que é fechado por uma porta delimitado na parte inferior da janela traseira e que inclui dois guarda-lamas traseiros, dois faróis traseiros e um pára-choque traseiro.

附圖 Figura :

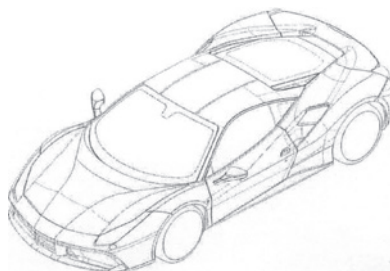

[30] 優先權 Prioridade :	日期Data	編號N.º	國家/地區País/Território
	2015/02/03	002625780	歐洲聯盟 União Europeia

- [21] 編號 N.º : D/001463
- [22] 申請日 Data de pedido : 2015/08/07
- [71] 申請人 Requerente : 統一企業(中國)投資有限公司
PRESIDENT ENTERPRISES (CHINA) INVESTMENT CO., LTD.
- 地址 Endereço : 中國上海市長寧區虹橋臨空經濟園區臨虹路131號·200335
No.131, Linhong Rd ., Shanghai Hongqiao Linkong Economic Zone, Changning District, Shanghai, China 200335
- 國籍 Nacionalidade : 中國 Chinesa
- [72] 創作人 Criador : 羅智先 Alex Lo
- [51] 分類 Classificação : 9 - 01
- [54] 標題 Título : 包裝瓶(雅哈隨行杯)。
Garrafa (tumbler «Ya Ha»).
- [57] 摘要 Resumo : 設計要點在於主視圖所體現的設計。
- 附圖 Figura :



[30] 優先權 Prioridade :	日期Data	編號N.º	國家/地區País/Território
	2015/02/10	201530039476.1	中國 China

- [21] 編號 N.º : D/001464
 [22] 申請日 Data de pedido : 2015/08/07
 [71] 申請人 Requerente : 統一企業(中國)投資有限公司
 PRESIDENT ENTERPRISES (CHINA) INVESTMENT CO., LTD.
 地址 Endereço : 中國上海市長寧區虹橋臨空經濟園區臨虹路131號, 200335
 No.131, Linhong Rd ., Shanghai Hongqiao Linkong Economic Zone, Changning District,
 Shanghai, China 200335
 國籍 Nacionalidade : 中國 Chinesa
 [72] 創作人 Criador : 羅智先 Alex Lo
 [51] 分類 Classificação : 9 - 01
 [54] 標題 Título : 包裝瓶(雅哈隨行杯)。
 Garrafa (tumbler «Ya Ha»).
 [57] 摘要 Resumo : 設計要點在於主視圖所體現的設計。
 附圖 Figura :



[30] 優先權 Prioridade :

日期Data	編號N.º	國家/地區País/Território
2015/02/10	201530039476.1	中國 China

- [21] 編號 N.º : D/001465
 [22] 申請日 Data de pedido : 2015/08/07
 [71] 申請人 Requerente : 統一企業(中國)投資有限公司
 PRESIDENT ENTERPRISES (CHINA) INVESTMENT CO., LTD.
 地址 Endereço : 中國上海市長寧區虹橋臨空經濟園區臨虹路131號, 200335
 No.131, Linhong Rd ., Shanghai Hongqiao Linkong Economic Zone, Changning District,
 Shanghai, China 200335
 國籍 Nacionalidade : 中國 Chinesa
 [72] 創作人 Criador : 羅智先 Alex Lo
 [51] 分類 Classificação : 9 - 01
 [54] 標題 Título : 包裝瓶(雅哈隨行杯)。
 Garrafa (tumbler «Ya Ha»).
 [57] 摘要 Resumo : 設計要點在於主視圖所體現的設計。
 附圖 Figura :



[30] 優先權 Prioridade :

日期Data	編號N.º	國家/地區País/Território
2015/02/10	201530039476.1	中國 China

- [21] 編號 N.º : D/001466
 [22] 申請日 Data de pedido : 2015/08/12
 [71] 申請人 Requerente : CHRISTIAN DIOR COUTURE
 地址 Endereço : 30 avenue Montaigne, 75008 Paris, França
 國籍 Nacionalidade : 法國 Francesa
 [72] 創作人 Criador : Victoire De Castellane
 [51] 分類 Classificação : 11 - 01
 [54] 標題 Título : 裝飾件。
 Peça ornamental.
 [57] 摘要 Resumo : As características da peça ornamental, para as quais a novidade é reivindicada, são a forma e a configuração da peça ornamental conforme se mostra nas representações.
 附圖 Figura :

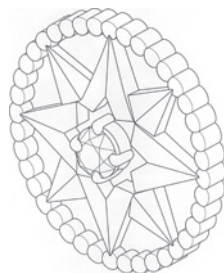

- [30] 優先權 Prioridade :
- | 日期Data | 編號N.º | 國家/地區País/Território |
|------------|-----------|----------------------|
| 2015/03/18 | 880068601 | 世界知識產權組織 WIPO |

- [21] 編號 N.º : D/001467
 [22] 申請日 Data de pedido : 2015/08/12
 [71] 申請人 Requerente : Let It Fly Clothing, LLC
 地址 Endereço : 2301 E. 7th Street, Unit A225, Los Angeles, CA 90023, U.S.A.
 國籍 Nacionalidade : 美國 Americana
 [72] 創作人 Criador : Erin Patton, Yvonne Tan, Clarence Elder
 [51] 分類 Classificação : 2 - 02
 [54] 標題 Título : 襯衫。
 Camisa.
 [57] 摘要 Resumo : 表述所顯示的物品的式樣、裝飾、形狀和/或構形是聲稱具有新穎性的外觀設計特色。
 附圖 Figura :



- [30] 優先權 Prioridade :
- | 日期Data | 編號N.º | 國家/地區País/Território |
|------------|------------|------------------------------|
| 2015/02/13 | 29/517,636 | 美國 Estados Unidos da América |

- [21] 編號 N.º : D/001468
 [22] 申請日 Data de pedido : 2015/08/12
 [71] 申請人 Requerente : Let It Fly Clothing, LLC

- 地址 Endereço : 2301 E. 7th Street, Unit A225, Los Angeles, CA 90023, U.S.A.
 國籍 Nacionalidade : 美國 Americana
 [72] 創作人 Criador : Erin Patton, Yvonne Tan, Clarence Elder
 [51] 分類 Classificação : 2 - 02
 [54] 標題 Título : 襯衫。
 Camisa.
 [57] 摘要 Resumo : 表述所顯示的物品的式樣、裝飾、形狀和/或構形是聲稱具有新穎性的外觀設計特色。
 附圖 Figura :

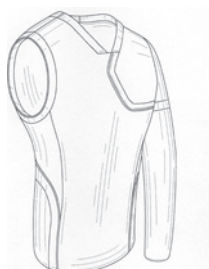

[30] 優先權 Prioridade :	日期Data	編號N.º	國家/地區País/Território
	2015/02/13	29/517,639	美國 Estados Unidos da América

- [21] 編號 N.º : D/001469
 [22] 申請日 Data de pedido : 2015/08/12
 [71] 申請人 Requerente : Let It Fly Clothing, LLC
 地址 Endereço : 2301 E. 7th Street, Unit A225, Los Angeles, CA 90023, U.S.A.
 國籍 Nacionalidade : 美國 Americana
 [72] 創作人 Criador : Erin Patton, Yvonne Tan, Clarence Elder
 [51] 分類 Classificação : 2 - 02
 [54] 標題 Título : 襯衫。
 Camisa.
 [57] 摘要 Resumo : 表述所顯示的物品的式樣、裝飾、形狀和/或構形是聲稱具有新穎性的外觀設計特色。
 附圖 Figura :



[30] 優先權 Prioridade :	日期Data	編號N.º	國家/地區País/Território
	2015/02/13	29/517,642	美國 Estados Unidos da América

- [21] 編號 N.º : D/001470
 [22] 申請日 Data de pedido : 2015/08/12
 [71] 申請人 Requerente : Let It Fly Clothing, LLC
 地址 Endereço : 2301 E. 7th Street, Unit A225, Los Angeles, CA 90023, U.S.A.
 國籍 Nacionalidade : 美國 Americana
 [72] 創作人 Criador : Erin Patton, Yvonne Tan, Clarence Elder

- [51] 分類 Classificação : 2 - 02
 [54] 標題 Título : 襯衫。
 Camisa.
 [57] 摘要 Resumo : 表述所顯示的物品的式樣、裝飾、形狀和/或構形是聲稱具有新穎性的外觀設計特色。
 附圖 Figura :



[30] 優先權 Prioridade :	日期Data	編號N.º	國家/地區País/Território
	2015/02/13	29/517,655	美國 Estados Unidos da América

- [21] 編號 N.º : D/001475
 [22] 申請日 Data de pedido : 2015/08/13
 [71] 申請人 Requerente : SONY COMPUTER ENTERTAINMENT INC.
 地址 Endereço : 1-7-1 Konan, Minato-ku, Tokyo, Japan
 國籍 Nacionalidade : 日本 Japonesa
 [72] 創作人 Criador : Taichi NOKUO
 [51] 分類 Classificação : 14 - 02
 [54] 標題 Título : 頭用視頻裝置。
 Dispositivo de vídeo usado na cabeça.
 [57] 摘要 Resumo : O modelo Dispositivo de Vídeo Usado na Cabeça é composto pelos seguintes elementos: painéis dianteiros e traseiros conectados por uma tira de fixação; implementação do painel frontal protuberante para cima, tendo um lado superior convexo e braços laterais oblongos; o arranjo do painel frontal num lado interno da parte dianteira da tira de fixação; e implementação do painel traseiro arqueado para trás com partes arredondadas na ponta.
 附圖 Figura :

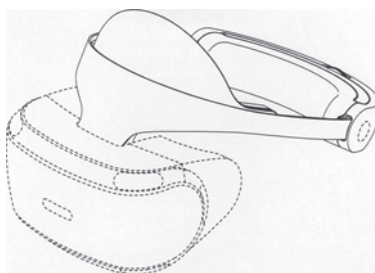

[30] 優先權 Prioridade :	日期Data	編號N.º	國家/地區País/Território
	2015/02/27	2015-004105	日本 Japão

- [21] 編號 N.º : D/001477
 [22] 申請日 Data de pedido : 2015/08/25
 [71] 申請人 Requerente : MONTRES TUDOR SA
 地址 Endereço : 3, rue François Dussaud, Geneva, Switzerland
 國籍 Nacionalidade : 瑞士 Suíça

- [72] 創作人 Criador : Davide CERRATO
- [51] 分類 Classificação : 10 - 02
- [54] 標題 Título : 錶。
Relógio.
- [57] 摘要 Resumo : Predominam cantos afiados na caixa do relógio de forma geralmente maciça com garras curtas inclinadas para baixo. A caixa tem um bisel piramidal cone e uma coroa de dar à corda piramidal.
O mostrador tem uma borda elevada, índices rectangulares em alto-relevo, uma janela rectangular nas 3 horas e uma janela redonda nas 9 horas. Três ponteiros montados coaxialmente apresentam partes ocas.

附圖 Figura :

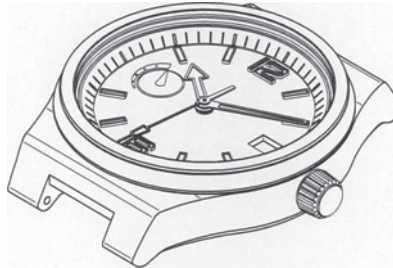

[30] 優先權 Prioridade :

日期Data	編號N.º	國家/地區País/Território
2015/02/26	141308	瑞士 Suíça

- [21] 編號 N.º : D/001478
- [22] 申請日 Data de pedido : 2015/08/25
- [71] 申請人 Requerente : MONTRES TUDOR SA
地址 Endereço : 3, rue François Dussaud, Geneva, Switzerland
國籍 Nacionalidade : 瑞士 Suíça
- [72] 創作人 Criador : Davide CERRATO
- [51] 分類 Classificação : 10 - 02
- [54] 標題 Título : 錶。
Relógio.
- [57] 摘要 Resumo : Predominam cantos afiados na caixa do relógio de forma geralmente maciça com garras curtas inclinadas para baixo. A caixa tem um bisel piramidal cone e uma coroa de dar à corda piramidal. A parte traseira transparente do relógio mostra o movimento do relógio, onde o peso oscilante apresenta três furos oblongos curvos e a ponte é em forma de arco.
O mostrador tem uma borda elevada, índices rectangulares em alto-relevo, uma janela rectangular nas 3 horas e uma janela redonda nas 9 horas. Três ponteiros montados coaxialmente apresentam partes ocas.

附圖 Figura :

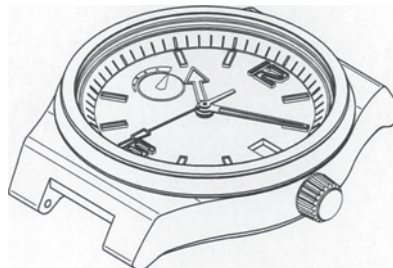

[30] 優先權 Prioridade :

日期Data	編號N.º	國家/地區País/Território
2015/02/26	141308	瑞士 Suíça

- [21] 編號 N.º : D/001479
- [22] 申請日 Data de pedido : 2015/08/25
- [71] 申請人 Requerente : ROLEX SA
地址 Endereço : 3-5-7, rue François Dussaud, Geneva, Switzerland
國籍 Nacionalidade : 瑞士 Suíça
- [72] 創作人 Criador : Maria Cristina CALVANI
- [51] 分類 Classificação : 10 - 07
- [54] 標題 Título : 錶面。
Mostrador de relógio.
- [57] 摘要 Resumo : O mostrador tem índices em relevo. A maioria deles é formada por uma pedra preciosa em forma de estrela. O índice das 9 horas em forma de número romano, compreende duas estruturas de várias pedras preciosas dispostas num formato de ampulheta.

附圖 Figura :

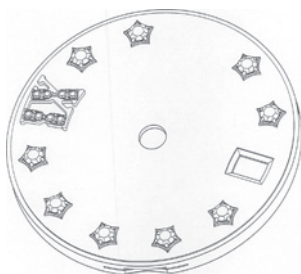

- [30] 優先權 Prioridade :
- | 日期Data | 編號N.º | 國家/地區País/Território |
|------------|--------|----------------------|
| 2015/02/26 | 141310 | 瑞士 Suíça |

- [21] 編號 N.º : D/001480
- [22] 申請日 Data de pedido : 2015/08/25
- [71] 申請人 Requerente : ROLEX SA
地址 Endereço : 3-5-7, rue François Dussaud, Geneva, Switzerland
國籍 Nacionalidade : 瑞士 Suíça
- [72] 創作人 Criador : Maria Cristina CALVANI
- [51] 分類 Classificação : 10 - 07
- [54] 標題 Título : 錶面。
Mostrador de relógio.
- [57] 摘要 Resumo : O mostrador tem índices em relevo. A maioria deles é formada por varetas estreitadas no meio dando-lhes um aspecto de ampulheta e tendo várias pedras preciosas. O índice das 9 horas em forma de número romano, compreende duas estruturas de várias pedras preciosas dispostas num formato de ampulheta.

附圖 Figura :



- [30] 優先權 Prioridade :
- | 日期Data | 編號N.º | 國家/地區País/Território |
|------------|--------|----------------------|
| 2015/02/26 | 141310 | 瑞士 Suíça |

- [21] 編號 N.º : D/001481
 [22] 申請日 Data de pedido : 2015/08/25
 [71] 申請人 Requerente : ROLEX SA
 地址 Endereço : 3-5-7, rue François Dussaud, Geneva, Switzerland
 國籍 Nacionalidade : 瑞士 Suíça
 [72] 創作人 Criador : Maria Cristina CALVANI
 [51] 分類 Classificação : 10 - 07
 [54] 標題 Título : 錶帶鏈條上的小環組件。
 Membro do elo da pulseira do relógio.
 [57] 摘要 Resumo : O dispositivo de ligação é formado por um elo central grande e partes esquerda e direita simétricas, formadas cada uma por dois elos parcialmente sobrepostos. Todos os elos apresentam superfícies exteriores cilíndricas arredondadas.
 附圖 Figura :

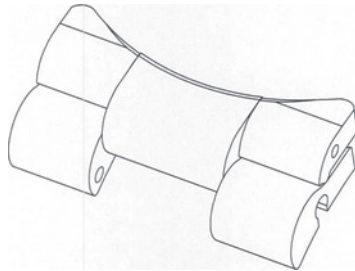

[30] 優先權 Prioridade :

日期Data	編號N.º	國家/地區País/Território
2015/02/26	141311	瑞士 Suíça

- [21] 編號 N.º : D/001482
 [22] 申請日 Data de pedido : 2015/08/25
 [71] 申請人 Requerente : ROLEX SA
 地址 Endereço : 3-5-7, rue François Dussaud, Geneva, Switzerland
 國籍 Nacionalidade : 瑞士 Suíça
 [72] 創作人 Criador : Emmanuel GUEIT
 [51] 分類 Classificação : 10 - 07
 [54] 標題 Título : 錶面。
 Mostrador de relógio.
 [57] 摘要 Resumo : O mostrador tem índices em relevo. Estes índices são compostos por uma vareta interior, pontiaguda na sua ponta interior e uma pedra preciosa exterior, separados pela passagem do aro do índice do minuto/segundo.
 附圖 Figura :



[30] 優先權 Prioridade :

日期Data	編號N.º	國家/地區País/Território
2015/02/26	141312	瑞士 Suíça

- [21] 編號 N.º : D/001483
 [22] 申請日 Data de pedido : 2015/08/25

- [71] 申請人 Requerente : ROLEX SA
 地址 Endereço : 3-5-7, rue François Dussaud, Geneva, Switzerland
 國籍 Nacionalidade : 瑞士 Suíça
- [72] 創作人 Criador : Emmanuel GUEIT
- [51] 分類 Classificação : 10 - 07
- [54] 標題 Título : 錶面。
Mostrador de relógio.
- [57] 摘要 Resumo : O mostrador tem índices em relevo. Estes índices têm o formato de varetas alongadas, com pontas pontiagudas e divididos no meio pela passagem do aro do índice do minuto/segundo.
- 附圖 Figura :

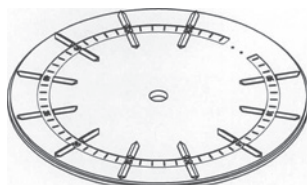

- [30] 優先權 Prioridade :
- | 日期Data | 編號N.º | 國家/地區País/Território |
|------------|--------|----------------------|
| 2015/02/26 | 141312 | 瑞士 Suíça |

- [21] 編號 N.º : D/001484
- [22] 申請日 Data de pedido : 2015/08/25
- [71] 申請人 Requerente : ROLEX SA
 地址 Endereço : 3-5-7, rue François Dussaud, Geneva, Switzerland
 國籍 Nacionalidade : 瑞士 Suíça
- [72] 創作人 Criador : Emmanuel GUEIT
- [51] 分類 Classificação : 10 - 07
- [54] 標題 Título : 錶圈。
Bisel de relógio.
- [57] 摘要 Resumo : Um bisel com dois níveis concêntricos, o nível externo inferior sendo estriado e o nível interno superior cravejado de pedras preciosas.
- 附圖 Figura :



- [30] 優先權 Prioridade :
- | 日期Data | 編號N.º | 國家/地區País/Território |
|------------|--------|----------------------|
| 2015/02/26 | 141312 | 瑞士 Suíça |

- [21] 編號 N.º : D/001485
- [22] 申請日 Data de pedido : 2015/08/25
- [71] 申請人 Requerente : ROLEX SA
 地址 Endereço : 3-5-7, rue François-Dussaud, Geneva, Switzerland
 國籍 Nacionalidade : 瑞士 Suíça
- [72] 創作人 Criador : Maria Cristina CALVANI
- [51] 分類 Classificação : 10 - 02

- [54] 標題 Título : 錶。
Relógio.
- [57] 摘要 Resumo : A caixa do relógio e o bisel são feitos de ouro rosa. O bisel rotativo tem um aro estriado dourado rosa. O fundo do mostrador e o fundo da superfície superior do bisel são negros. O mostrador compreende índices brancos com uma beira dourada, em forma de círculos, rectângulos e um triângulo. O bisel tem índices e números em relevo numa cor cinzenta.

附圖 Figura :



[30] 優先權 Prioridade :

日期Data	編號N.º	國家/地區País/Território
2015/02/26	141309	瑞士 Suíça

- [21] 編號 N.º : D/001486
- [22] 申請日 Data de pedido : 2015/08/25
- [71] 申請人 Requerente : ROLEX SA
地址 Endereço : 3-5-7, rue François-Dussaud, Geneva, Switzerland
國籍 Nacionalidade : 瑞士 Suíça
- [72] 創作人 Criador : Maria Cristina CALVANI
- [51] 分類 Classificação : 10 - 07
- [54] 標題 Título : 錶圈。
Bisel de relógio.
- [57] 摘要 Resumo : O bisel rotativo, feito de ouro rosa, tem um aro estriado dourado rosa. O fundo da superfície superior do bisel é negro. O bisel tem índices e números em relevo numa cor cinzenta.

附圖 Figura :



[30] 優先權 Prioridade :

日期Data	編號N.º	國家/地區País/Território
2015/02/26	141309	瑞士 Suíça

- [21] 編號 N.º : D/001487
- [22] 申請日 Data de pedido : 2015/08/25
- [71] 申請人 Requerente : ROLEX SA
地址 Endereço : 3-5-7, rue François-Dussaud, Geneva, Switzerland
國籍 Nacionalidade : 瑞士 Suíça
- [72] 創作人 Criador : Maria Cristina CALVANI
- [51] 分類 Classificação : 10 - 02
- [54] 標題 Título : 錶。
Relógio.

- [57] 摘要 Resumo : A caixa do relógio tem um bisel com um aro estriado e índices e números em relevo. A caixa do relógio está associada com uma bracelete composta de uma estrutura metálica interior e uma fita de borracha exterior, com esta cooperando com um fecho dobrável. A fita de borracha compreende uma tira central elevada e duas tiras laterais mais finas.

附圖 Figura :

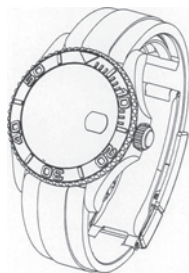

[30] 優先權 Prioridade :	日期Data	編號N.º	國家/地區País/Território
	2015/02/26	141309	瑞士 Suíça

- [21] 編號 N.º : D/001488
 [22] 申請日 Data de pedido : 2015/08/25
 [71] 申請人 Requerente : MONTRES TUDOR SA
 地址 Endereço : 3, rue François-Dussaud, Geneva, Switzerland
 國籍 Nacionalidade : 瑞士 Suíça
 [72] 創作人 Criador : Davide CERRATO
 [51] 分類 Classificação : 10 - 07
 [54] 標題 Título : 錶鑊。

Bracelete de relógio.

- [57] 摘要 Resumo : A bracelete compreende duas tiras cozidas, ligadas por um fecho dobrável. A parte superior do fecho tem a forma de um escudo de armas. As tiras alargam-se para os extremos e as partes dos extremos apresentam uma série de rolos transversais.

附圖 Figura :

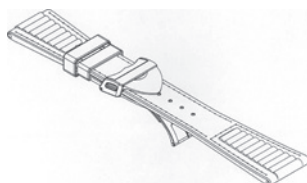

[30] 優先權 Prioridade :	日期Data	編號N.º	國家/地區País/Território
	2015/03/05	141315	瑞士 Suíça



發明專利延伸之保護

Protecção de Extensão de Patente de Invenção

根據經十二月十三日第97/99/M號法令核准之《工業產權法律制度》第十條第一款及第二款，結合《國家知識產權局與澳門特別行政區經濟局關於在知識產權領域合作的協議》第四條及第五條的規定，公佈下列在澳門特別行政區提出的發明專利延伸申請之批示，並按照同一法規第二百七十五條至第二百七十七條的規定，可於本公佈日起計一個月期限內就下列批示向初級法院提起上訴。

Em conformidade com o n.º 1 e n.º 2 do artigo 10.º do RJPI, aprovado pelo Decreto-Lei n.º 97/99/M, de 13 de Dezembro, conjugados com os artigos 4.º e 5.º do «Acordo de Cooperação entre a Direcção Nacional da Propriedade Intelectual e a Direcção dos Serviços de Economia da RAEM na Área dos Direitos de Propriedade Intelectual», publica(m)-se a seguir o(s) respectivo(s)

despacho(s) em relação ao(s) pedido(s) de extensão de patente de invenção na RAEM, e de acordo com os artigos 275.º a 277.º do mesmo diploma, cabe recurso para o Tribunal Judicial de Base, do(s) despacho(s) abaixo mencionado(s), no prazo de um mês a contar da data desta publicação.

授權的發明專利之延伸

Extensão de Patente de Invenção Concedida

- [21] 編號 N.º : J/001245
- [22] 申請日 Data de pedido : 2013/10/09
- [24] 批示日 Data de despacho : 2016/05/12
- [73] 權利人 Titular : 華南再生資源(中山)有限公司
- 地址 Endereço : 中國廣東省中山市沙溪鎮涌邊村工業區
- 國籍 Nacionalidade : 中國 Chinesa
- [72] 發明人 Inventor : 許文姬, 李國聲, 李漢聲, 李振聲

國家知識產權局發明專利 Patente de Invenção da DNPI	專利號 N.º de patente	申請日 Data de pedido	授權公告號 N.º de anúncio da concessão	授權公告日 Data de anúncio da concessão
	ZL201310038186.5	2013/01/31	CN 103056152B	2016/03/02

- [51] 分類 Classificação : B09B3/00
- [54] 標題 Título : 生化發酵方法及裝置。

Método e dispositivo de fermentação bioquímica.

- [57] 摘要 Resumo : 一種生化發酵方法及裝置，發酵裝置包括厭氧發酵池和主發酵裝置，所述的主發酵裝置包括兩個副發酵器和一個以上的主發酵器，兩個副發酵器設置在主發酵器上方，副發酵器與主發酵器連接處設有進料口，主發酵裝置外設有用於將物料輸入至副發酵器內的物料提升機，副發酵器內設有攪拌設備，主發酵器內設有雙層螺帶攪拌器，厭氧發酵池與主發酵器連接，厭氧發酵池通過自動卸料系統將物料投入主發酵器內。生化發酵方法包括：A通過厭氧發酵池和兩個副發酵器同時生成預發酵物料；B將兩個副發酵器內的物料，通過自動輸送設備送進主發酵器，將厭氧發酵池內的物料，通也送進主發酵器，進行二次發酵；C二次發酵完成後，進行出料。

附圖 Figura :

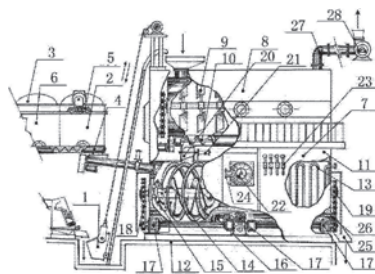

[30] 優先權 Prioridade	日期Data	編號N.º	國家/地區País/Território
	2012/11/23	201210481274.8	中國 China

- [21] 編號 N.º : J/001700
- [22] 申請日 Data de pedido : 2015/03/10
- [24] 批示日 Data de despacho : 2016/05/12
- [73] 權利人 Titular : 好利安中國控股有限公司
- Hovione China Holding Limited
- 地址 Endereço : 11/F, Aubin House, 171-172 Gloucester Road, Wanchai, Hong Kong
- 國籍 Nacionalidade : 根據香港法例成立 Constituída segundo as leis de H.K.

[72] 發明人 Inventor : 胡志奇, 張火英

國家知識產權局發明專利
Patente de Invenção da
DNPI :

專利號 N.º de patente	申請日 Data de pedido	授權公告號 N.º de anúncio da concessão	授權公告日 Data de anúncio da concessão
ZL200980162617.0	2009/11/26	CN 102725249B	2014/12/10

[51] 分類 Classificação : C07B63/00, C07C231/24, C07C237/46, B01D15/08

[54] 標題 Título : 碘克沙醇的製備和純化。

Preparação e purificação de «iodixanol».

[57] 摘要 Resumo : 本發明提供一種用於製備碘克沙醇的改進的合成方法, 以及通過大孔吸附樹脂層析柱和重結晶的純化方法。所述合成方法涉及5-乙酰氨基-N,N'-雙(2,3-二羥基丙基)-2,4,6-三碘-異酞酰胺(化合物A)的二聚化以製備碘克沙醇, 其中, 通過利用含硼的酸性物質或其鹽如硼酸來控制反應混合物的pH, 從而有效抑制過度的副反應如烷基化。以這種方式, 化合物A到碘克沙醇的轉化率為85-90%。碘克沙醇粗產品通過大孔吸附樹脂層析柱純化, 所得碘克沙醇產品的回收率為90-95%, 純度為96-98%。碘克沙醇粗產品在含2-甲氧乙醇的混合溶劑中重結晶, 所得碘克沙醇產品的回收率為90-95%, 純度高於99%。

[30] 優先權 Prioridade :

日期Data	編號N.º	國家/地區País/Território
2009/11/26	PCT/CN2009/001333	中國 China

[21] 編號 N.º : J/002011

[22] 申請日 Data de pedido : 2016/01/08

[24] 批示日 Data de despacho : 2016/05/12

[73] 權利人 Titular : 柯爾馬克有限責任公司

Curemark, LLC

地址 Endereço : 411 Theodore Fremd Avenue, Suite 206 South, Rye, New York 10580, U.S.A.

國籍 Nacionalidade : 美國 Americana

[72] 發明人 Inventor : J·M·法倫, M·海爾

國家知識產權局發明專利
Patente de Invenção da
DNPI :

專利號 N.º de patente	申請日 Data de pedido	授權公告號 N.º de anúncio da concessão	授權公告日 Data de anúncio da concessão
ZL201080021271.5	2010/04/13	CN 102421284B	2015/12/16

[51] 分類 Classificação : A01N25/28, A61K9/127

[54] 標題 Título : 酶遞送系統、製備方法和用途。

Sistema de entrega, método de preparação e uso da enzima.

[57] 摘要 Resumo : 本發明涉及包封的消化酶製劑以及含有該製劑的酶遞送系統和藥物組合物。本發明還涉及該系統、藥物組合物和製劑的製備方法和用以治療患有ADD、ADHD、孤獨症、囊性纖維化及其他行為和神經疾病的人的用途。

附圖 Figura :



[30] 優先權 Prioridade :	日期Data	編號N.º	國家/地區País/Território
	2009/04/13	12/386,051	美國 Estados Unidos da América

- [21] 編號 N.º : J/002012
- [22] 申請日 Data de pedido : 2016/01/11
- [24] 批示日 Data de despacho : 2016/05/12
- [73] 權利人 Titular : 天使遊戲紙牌股份有限公司
ANGEL PLAYING CARDS CO., LTD.
- 地址 Endereço : 614 Higashi Shiokoji-cho, Shiokoji-Karasuma, Simogoyo-ku, Kyoto, 600-8216, Japan
- 國籍 Nacionalidade : 日本 Japonesa
- [72] 發明人 Inventor : 重田泰

國家知識產權局發明專利 Patente de Invenção da DNPI :	專利號 N.º de patente	申請日 Data de pedido	授權公告號 N.º de anúncio da concessão	授權公告日 Data de anúncio da concessão
	ZL201310086060.5	2008/11/27	CN 103143162B	2015/10/21

- [51] 分類 Classificação : A63F1/12, A63F1/02
- [54] 標題 Título : 混洗紙牌。
Cartas de jogar embaralhadas.
- [57] 摘要 Resumo : 本發明提供一種混洗紙牌，其無需遊戲組織者在遊戲之前花長時間進行洗牌，並且沒有不正當行為為介入的餘地。該混洗紙牌是通過洗牌機對構成規定副數的紙牌 (12) 進行洗牌而得到的一組混洗紙牌套裝 (1)。該混洗紙牌套裝 (1) 被一組組地單獨包裝，並通過印刷有表示固有的混洗紙牌ID的條形碼 (13a) 的封條 (13) 封緘。混洗紙牌ID與能夠將與該紙牌的洗牌有關的洗牌機特定的信息相關聯，並被註冊到數據庫中。

附圖 Figura :



[30] 優先權 Prioridade :	日期Data	編號N.º	國家/地區País/Território
	2007/11/27	2007-306173	日本 Japão

- [21] 編號 N.º : J/002013
- [22] 申請日 Data de pedido : 2016/01/11
- [24] 批示日 Data de despacho : 2016/05/12
- [73] 權利人 Titular : 伊萊利利公司
ELI LILLY AND COMPANY
- 地址 Endereço : Lilly Corporate Center, Indianapolis, IN 46285, U.S.A.
- 國籍 Nacionalidade : 美國 Americana
- [72] 發明人 Inventor : K·R·貝爾斯, T·F·布摩爾, C·K·喬, R·B·德馬托斯, R·J·漢森, U·庫希波特拉, J·盧, P·C·麥克唐奈

國家知識產權局發明專利 Patente de Invenção da DNPI	專利號 N.º de patente	申請日 Data de pedido	授權公告號 N.º de anúncio da concessão	授權公告日 Data de anúncio da concessão
	ZL201310412048.9	2008/01/09	CN 103479998B	2015/11/18

- [51] 分類 Classificação : A61K39/395, A61K47/48, A61P25/28
- [54] 標題 Título : 聚乙二醇化的Aβ FAB。
«Pegylated a beta FAB».
- [57] 摘要 Resumo : 本發明描述了在預防上和治療上治療與Aβ肽活性相關的病症的方法。該方法使用在第13-28位氨基酸之間特異結合人Aβ肽的人源化抗體片段，其中所述抗體片段共價結合聚乙二醇（PEG）分子。
- [30] 優先權 Prioridade :
- | | | |
|------------|------------|------------------------------|
| 日期Data | 編號N.º | 國家/地區País/Território |
| 2007/01/18 | 60/885,439 | 美國 Estados Unidos da América |

- [21] 編號 N.º : J/002014
- [22] 申請日 Data de pedido : 2016/01/12
- [24] 批示日 Data de despacho : 2016/05/12
- [73] 權利人 Titular : 特蘭斯吉恩股份有限公司
TRANSGENE S.A.
- 地址 Endereço : Parc d'Innovation, Boulevard Gonthier d'Andernach, F-67400 Illkirch Graffenstaden, France
- 國籍 Nacionalidade : 法國 Francesa
- [72] 發明人 Inventor : P·馬丁 MARTIN, Perrine, G·安紹斯普 INCHAUSPE, Genevieve, N·西爾韋斯特雷 SIL-VESTRE, Nathalie, D·施密特 SCHMITT, Doris

國家知識產權局發明專利 Patente de Invenção da DNPI	專利號 N.º de patente	申請日 Data de pedido	授權公告號 N.º de anúncio da concessão	授權公告日 Data de anúncio da concessão
	ZL201080042650.2	2010/08/06	CN 102573903B	2015/12/02

- [51] 分類 Classificação : A61K39/29, A61P31/12
- [54] 標題 Título : 用於治療HBV感染的組合物。
Composição para tratamento de infecção HBV.
- [57] 摘要 Resumo : 本發明提供了包含乙型肝炎病毒（HBV）組分的組合物，其可以是基於核酸的或基於多肽的，以及編碼這樣的HBV組分的核酸分子和載體。還涉及包含這樣的核酸分子或載體的感染性病毒顆粒和宿主細胞。還提供了包含這樣的核酸分子、載體、感染性病毒顆粒或宿主細胞的組合物和試劑盒以及其在預防或治療HBV感染中的用途。
- [30] 優先權 Prioridade :
- | | | |
|------------|------------|----------------------|
| 日期Data | 編號N.º | 國家/地區País/Território |
| 2009/08/07 | 09305742.0 | 歐洲聯盟 União Europeia |

- [21] 編號 N.º : J/002015
- [22] 申請日 Data de pedido : 2016/01/12
- [24] 批示日 Data de despacho : 2016/05/12
- [73] 權利人 Titular : 諾華股份有限公司
Novartis AG
- 地址 Endereço : Lichtstrasse 35, 4056 Basel, Switzerland
- 國籍 Nacionalidade : 瑞士 Suíça
- [72] 發明人 Inventor : 陳超, 鄧海兵, 郭海兵, 賀峰, L·江, 梁芳, 米沅, 萬惠新, 徐耀昌, 俞弘平, 張繼悅 (傑夫)

國家知識產權局發明專利 Patente de Invenção da DNPI	專利號 N.º de patente	申請日 Data de pedido	授權公告號 N.º de anúncio da concessão	授權公告日 Data de anúncio da concessão
	ZL201280049721.0	2012/09/13	CN 103958509B	2015/12/23

- [51] 分類 Classificação : C07D471/04, C07D519/00, A61K31/437, A61P35/00, A61P29/00
- [54] 標題 Título : 作為酪氨酸激酶抑制劑的6-取代的3-(喹啉-6-基硫代)-[1,2,4]三唑并[4,3-A]吡啶化合物。
Compostos de «6 - substituted 3 - (quinolin- 6 - ylthio) - [1,2,4] triazolo [4, 3 - a] pyradines» que servem como inibidores de «tyrosine kinase».
- [57] 摘要 Resumo : 本發明涉及式 (I) 化合物及其鹽, 在式 (I) 中, 各取代基與說明書中定義相同, 本發明還涉及式 (I) 化合物在治療人類或動物體中的用途, 特別是由c-Met酪氨酸激酶介導的疾病或病症、式 (I) 化合物在生產用於治療此類疾病的藥物中的用途、含有式 (I) 化合物的藥用組合物, 該藥用組合物中任選含有組合配對藥物, 本發明還涉及製備式 (I) 化合物的方法。

附圖 Figura :

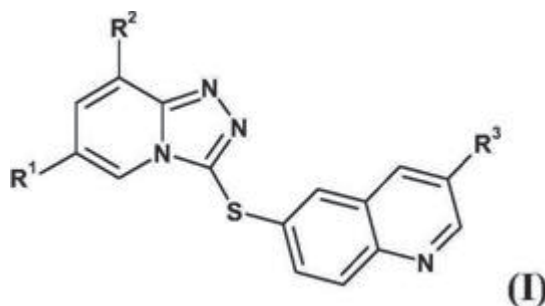

[30] 優先權 Prioridade :	日期Data	編號N.º	國家/地區País/Território
	2012/09/13	PCT/IB2012/054775	瑞士 Suíça

- [21] 編號 N.º : J/002016
- [22] 申請日 Data de pedido : 2016/01/13
- [24] 批示日 Data de despacho : 2016/05/12
- [73] 權利人 Titular : 阿斯利康 (瑞典) 有限公司
ASTRAZENECA AB
- 地址 Endereço : 瑞典南泰利耶
Sodertalje, Sweden
- 國籍 Nacionalidade : 瑞典 Sueca
- [72] 發明人 Inventor : T·C·伍, D·B·布爾佐佐夫斯基, R·福克斯, J·D·小戈德弗里, R·L·漢森, S·V·科洛塔欽, J·A·小馬祖洛, R·N·帕特爾, J·王, K·王, J·于, J·朱, D·R·馬尼安, D·J·奧格里, L·G·哈曼

國家知識產權局發明專利 Patente de Invenção da DNPI	專利號 N.º de patente	申請日 Data de pedido	授權公告號 N.º de anúncio da concessão	授權公告日 Data de anúncio da concessão
	ZL201210268678.9	2003/12/04	CN 102942482B	2015/11/18

- [51] 分類 Classificação : C07C69/716, C07C59/215, C07C229/28, C07C271/22, C07C69/675, C07C59/115, C07D209/52, C07D487/08
- [54] 標題 Título : 用於生產二肽基肽酶IV抑制劑和它的中間體的方法和化合物。
Métodos e compostos para produção de inibidores de «dipeptidyl peptidase iv» e seus intermediários.
- [57] 摘要 Resumo : 本發明提供了用於生產二肽基肽酶IV抑制劑和它的中間體的方法和化合物。本發明提供了用於生產基於環丙基-稠合的吡咯烷的二肽基肽酶IV抑制劑的方法和化合物。

[30] 優先權 Prioridade :	日期Data	編號N.º	國家/地區País/Território
	2002/12/09	60/431814	美國 Estados Unidos da América

- [21] 編號 N.º : J/002017
- [22] 申請日 Data de pedido : 2016/01/13
- [24] 批示日 Data de despacho : 2016/05/12
- [73] 權利人 Titular : 伊萊利利公司
ELI LILLY AND COMPANY
- 地址 Endereço : Lilly Corporate Centre, Indianapolis, IN 46285, U.S.A.
- 國籍 Nacionalidade : 美國 Americana
- [72] 發明人 Inventor : J.盧, Y.唐, R.B.德馬托斯
- 國家知識產權局發明專利
Patente de Invenção da
DNPI :
- | 專利號
N.º de patente | 申請日
Data de pedido | 授權公告號
N.º de anúncio da
concessão | 授權公告日
Data de anúncio da
concessão |
|-----------------------|-----------------------|---|--|
| ZL201180039876.1 | 2011/08/09 | CN 103068848B | 2015/11/25 |
- [51] 分類 Classificação : C07K16/18, G01N33/577, A61K39/395, A61P25/28
- [54] 標題 Título : 抗N3pGlu澱粉樣蛋白BETA肽抗體及其用途。
Anticorpos de «anti-n3pglu amyloid beta peptide» e seu uso.
- [57] 摘要 Resumo : 本發明提供抗N3pGlu Aβ抗體或其抗原-結合片段。另外,本發明提供抗N3pGlu Aβ抗體或其抗原-結合片段在阿爾茨海默病的治療中的用途。
- [30] 優先權 Prioridade :
- | 日期Data | 編號N.º | 國家/地區País/Território |
|------------|-----------|------------------------------|
| 2010/08/12 | 61/373026 | 美國 Estados Unidos da América |

- [21] 編號 N.º : J/002018
- [22] 申請日 Data de pedido : 2016/01/13
- [24] 批示日 Data de despacho : 2016/05/12
- [73] 權利人 Titular : 阿斯利康(瑞典)有限公司
ASTRAZENECA AB
- 地址 Endereço : 瑞典南泰利耶
Sodertalje, Sweden
- 國籍 Nacionalidade : 瑞典 Sueca
- [72] 發明人 Inventor : R.B.迪博爾德, T.格羅, P.格羅弗, S.黃, S.約安尼迪斯, C.A.奧戈, J.C.薩埃, J.G.瓦爾內斯
- 國家知識產權局發明專利
Patente de Invenção da
DNPI :
- | 專利號
N.º de patente | 申請日
Data de pedido | 授權公告號
N.º de anúncio da
concessão | 授權公告日
Data de anúncio da
concessão |
|-----------------------|-----------------------|---|--|
| ZL201180043838.3 | 2011/08/05 | CN 103153954B | 2015/11/25 |
- [51] 分類 Classificação : C07D211/22, A61K31/445, A61P35/00, A61P35/02
- [54] 標題 Título : N-酰基磺酰胺離亡促進劑。
Promotores de «n-acylsulfonamide apoptosis».
- [57] 摘要 Resumo : 本發明涉及式(I)的化合物:式(I)及它們的鹽、藥物組合物、使用方法和用於它們的製備的方法。這些化合物抑制Bcl-2和/或Bcl-XL活性並且可以被用於癌症的治療。
- 附圖 Figura :

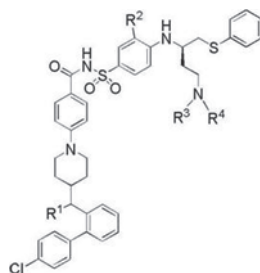

[30] 優先權 Prioridade :	日期Data	編號N.º	國家/地區País/Território
	2010/08/06	61/371648	美國 Estados Unidos da América
	2010/09/17	61/384170	美國 Estados Unidos da América

[21] 編號 N.º : J/002019
 [22] 申請日 Data de pedido : 2016/01/14
 [24] 批示日 Data de despacho : 2016/05/12
 [73] 權利人 Titular : 株式會社建康愛
 HEALTH-LOVE CO., LTD.

地址 Endereço : 114-2, 36, Dongsanjae-gil, Bongdam-eup, Hwaseong-si, Gyeonggi-do 18329, Korea
 國籍 Nacionalidade : 南韓 Sul-Coreana

[73] 權利人 Titular : 李海蓮
 Lee, Hae-Yeon
 地址 Endereço : 277-17, Cheonggye-dong, Uiwang-si, Gyeonggi-do, 437-827, Republic of Korea
 國籍 Nacionalidade : 南韓 Sul-Coreana
 [72] 發明人 Inventor : 李海蓮 Lee, Hae-Yeon

國家知識產權局發明專利 Patente de Invenção da DNPI :	專利號 N.º de patente	申請日 Data de pedido	授權公告號 N.º de anúncio da concessão	授權公告日 Data de anúncio da concessão
	ZL201180018095.4	2011/04/07	CN 102892416B	2015/10/21

[51] 分類 Classificação : A61K31/366, A61K36/185, A61P25/22, A61P25/24, A61P15/12

[54] 標題 Título : 含大量鞣花酸的石榴提取物及石榴提取物的用途。

Extracto de romã com grande quantidade de «ellagic acid» e uso do mesmo extracto.

[57] 摘要 Resumo : 本發明涉及具有高鞣花酸含量的石榴果肉提取物，其增強了石榴果肉提取物用於治療婦女的絕經症狀、焦慮症、抑鬱症或注意力缺失障礙的作用。本發明還涉及一種通過增加鞣花酸的含量進一步增強石榴提取物用於治療婦女的絕經症狀、焦慮症、抑鬱症或注意力缺失障礙之作用的方法。

[30] 優先權 Prioridade :	日期Data	編號N.º	國家/地區País/Território
	2010/04/08	10-2010-0032329	南韓 Coreia do Sul
	2010/04/08	10-2010-0032322	南韓 Coreia do Sul
	2010/07/28	10-2010-0072881	南韓 Coreia do Sul

[21] 編號 N.º : J/002020
 [22] 申請日 Data de pedido : 2016/01/14
 [24] 批示日 Data de despacho : 2016/05/12
 [73] 權利人 Titular : CCI電源有限責任公司
 CCI Power Supplies LLC
 地址 Endereço : 100 Industrial Parkway Pardeeville, Wisconsin 53954, U.S.A.
 國籍 Nacionalidade : 美國 Americana

[72] 發明人 Inventor : 查爾斯·J·蒙坦特 MONTANTE, Charles J., 威廉·特茲納 TRZYNA, William

國家知識產權局發明專利 Patente de Invenção da DNPI :	專利號 N.º de patente	申請日 Data de pedido	授權公告號 N.º de anúncio da concessão	授權公告日 Data de anúncio da concessão
	ZL201280036991.8	2012/05/24	CN 103748965B	2015/10/14

[51] 分類 Classificação : H05B37/02

[54] 標題 Título : 響應於調光器的輸出對一個或者多個LED的光輸出的控制。

Controlo de um ou mais saída de luz de LED em resposta à saída de «dimmer».

[57] 摘要 Resumo : 用於控制一個或者多個發光二極管的亮度的設備，包括感測電路，以感測調光器的調光水平。微處理器接收到來自感測電路的表示調光水平的信號，並且驅動電路驅動一個或者多個發光二極管。將微處理器配置為生成與調光水平相對應的PWM波形或者電流水平並且將PWM波形或者電流水平提供至驅動電路。

附圖 Figura :

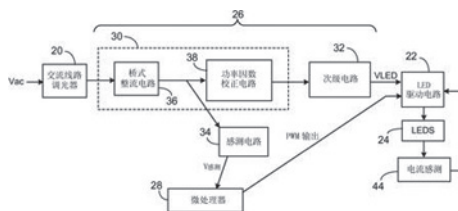

[30] 優先權 Prioridade :

日期Data	編號N.º	國家/地區País/Território
2011/05/26	61/490,443	美國 Estados Unidos da América

[21] 編號 N.º : J/002022

[22] 申請日 Data de pedido : 2016/01/19

[24] 批示日 Data de despacho : 2016/05/12

[73] 權利人 Titular : 嘉康利公司

SHAKLEE CORPORATION

地址 Endereço : 4747 Willow Road, Pleasanton, CA 94588, U.S.A.

國籍 Nacionalidade : 美國 Americana

[72] 發明人 Inventor : 特奧多羅·T·安尼羅 Teodoro T. IANIRO, 勞勒爾·A·費舍 Laurel A. FISHER, 威廉·J·摩根斯 William J. MERGENS

國家知識產權局發明專利
Patente de Invenção da
DNPI :

專利號 N.º de patente	申請日 Data de pedido	授權公告號 N.º de anúncio da concessão	授權公告日 Data de anúncio da concessão
ZL201310097622.6	2009/07/31	CN 103623135B	2015/12/09

[51] 分類 Classificação : A61K36/87, A23L1/30, A61P39/06, A61P17/18

[54] 標題 Título : 麝香葡萄果渣提取物的製備方法。

Método de preparação de extracto de bagaço de «muscadine».

[57] 摘要 Resumo : 本文公開了麝香葡萄果渣提取物的製備方法。所述方法可以包括將青銅色麝香葡萄果渣提取物與紫色麝香葡萄果渣提取物組合以產生麝香葡萄果渣提取物，其中青銅色麝香葡萄果渣提取物與紫色麝香葡萄果渣提取物的比率在0.1到10（重量/重量）、例如0.3到3（重量/重量）的範圍內，並且麝香葡萄果渣提取物具有至少2%的多酚含量。本文還公開了一種用作抗氧化劑、例如用作抗衰老補充劑的麝香葡萄果渣提取物。組合物可以包括具有至少2%的多酚含量的麝香葡萄（圓葉葡萄（Vitis rotundifolia））果渣提取物和其他活性成分。

[30] 優先權 Prioridade :

日期Data	編號N.º	國家/地區País/Território
2008/07/31	61/085,371	美國 Estados Unidos da América

[21] 編號 N.º : J/002023

[22] 申請日 Data de pedido : 2016/01/19

[24] 批示日 Data de despacho : 2016/05/12

[73] 權利人 Titular : 武田有限公司

TAKEDA AS

地址 Endereço : Drammensveien 852, 1383 Asker, 0220 Asker, Norway

國籍 Nacionalidade : 挪威 Norueguesa

[72] 發明人 Inventor : W·舍恩霍費爾, P·D·佩德森, P·伯特爾森, H·布蘭德, I·布蘭卡, H·N·拉森

國家知識產權局發明專利
Patente de Invenção da
DNPI

專利號 N.º de patente	申請日 Data de pedido	授權公告號 N.º de anúncio da concessão	授權公告日 Data de anúncio da concessão
ZL201280023884.1	2012/05/24	CN 103702645B	2015/10/21

[51] 分類 Classificação : A61F13/02

[54] 標題 Título : 卷起的膠原蛋白載體。

Portador de colágeno rolado.

[57] 摘要 Resumo : 本發明涉及滾壓膠原蛋白載體的製備方法和展開所述滾壓膠原蛋白載體的方法。所述滾壓膠原蛋白載體準備用於微創外科。本發明還涉及滾壓膠原蛋白載體在預防和治療與進行的微創外科有關的損傷方面的用途。

附圖 Figura :

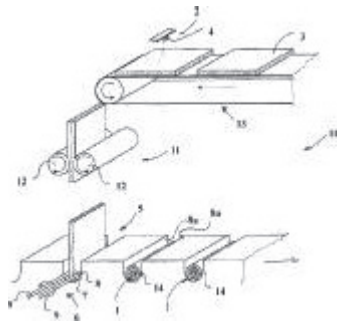

[30] 優先權 Prioridade :

日期Data	編號N.º	國家/地區País/Território
2011/05/24	11167379.4	歐洲聯盟 União Europeia

[21] 編號 N.º : J/002024

[22] 申請日 Data de pedido : 2016/01/22

[24] 批示日 Data de despacho : 2016/05/12

[73] 權利人 Titular : 中國銀聯股份有限公司

CHINA UNIONPAY CO., LTD.

地址 Endereço :

中國上海市浦東新區含笑路36號銀聯大廈

CUP Tower, 36 Hanxiao Road, Pudong new area, Shanghai 200135, China

國籍 Nacionalidade :

中國 Chinesea

[72] 發明人 Inventor : 海濤, 劉風軍, 徐晉耀, 李春歡, 馬天舒

國家知識產權局發明專利
Patente de Invenção da
DNPI

專利號 N.º de patente	申請日 Data de pedido	授權公告號 N.º de anúncio da concessão	授權公告日 Data de anúncio da concessão
ZL201110072998.2	2011/03/24	CN 102694781B	2015/12/16

[51] 分類 Classificação : H04L29/06

[54] 標題 Título : 基於互聯網的安全性信息交互系統及方法。

Sistema e método baseado na Internet para interação de informação de segurança.

[57] 摘要 Resumo : 本發明提出了一種安全性信息交互系統及方法。其中,所述安全性信息交互系統包括安全性信息交互設備,所述安全性信息交互設備用於獲取用戶輸入的安全性信息以及從外部信息攜載裝置讀取的信息數據,並通過互聯網終端建立與安全性信息處理網關的安全通道,從而完成業務功能。其中,所述安全性信息交互設備能夠完成不需要聯機處理的業務功能。本發明所公開的安全性信息交互設備及方法提高了信息處理系統的靈活性和效率以及運算負載均衡,並提高了信息處理系統的安全性。

附圖 Figura :



[21] 編號 N.º : J/002025

[22] 申請日 Data de pedido : 2016/01/25

[24] 批示日 Data de despacho : 2016/05/12

[73] 權利人 Titular : 伊萊利利公司

ELI LILLY AND COMPANY

地址 Endereço : Lilly Corporate Centre, Indianapolis, IN 46285, U.S.A.

國籍 Nacionalidade : 美國 Americana

[72] 發明人 Inventor : M.R.岡薩雷斯-加西亞, M.C.費爾南德斯

國家知識產權局發明專利

Patente de Invenção da DNPI :

專利號 N.º de patente	申請日 Data de pedido	授權公告號 N.º de anúncio da concessão	授權公告日 Data de anúncio da concessão
ZL201380007113.8	2013/01/24	CN 104080777B	2015/12/09

[51] 分類 Classificação : C07D265/30, C07D295/04, C07D295/03, A61K31/5375, A61P3/00

[54] 標題 Título : 用作MOGAT-2抑制劑的嗎啉基衍生物。

Derivados de «novel morpholinyl» úteis como inibidores de MOGAT-2.

[57] 摘要 Resumo : 本發明提供式I化合物或其藥用鹽，使用該化合物治療高甘油三酯血症的方法，以及製備該化合物的方法。

附圖 Figura :

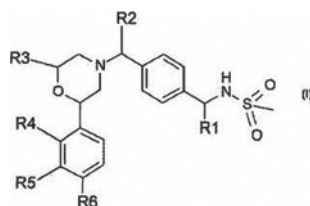

[30] 優先權 Prioridade :

日期Data	編號N.º	國家/地區País/Território
2012/01/31	12382037.5	歐洲聯盟 União Europeia
2012/03/29	61/617,093	美國 Estados Unidos da América
2012/11/06	12382433.6	歐洲聯盟 União Europeia

[21] 編號 N.º : J/002026

[22] 申請日 Data de pedido : 2016/01/25

[24] 批示日 Data de despacho : 2016/05/12

[73] 權利人 Titular : 輝瑞大藥廠

PFIZER INC.

地址 Endereço : 235 East 42nd Street, New York, NY 10017-5755, U.S.A.

國籍 Nacionalidade : 美國 Americana

[72] 發明人 Inventor : G·E·阿斯普內斯, M·T·狄第烏克, K·J·菲利普斯基, A·古斯曼－佩雷斯, E·C·Y·李, J·A·普費弗科恩, B·D·史蒂文斯, M·M·圖

國家知識產權局發明專利
Patente de Invenção da
DNPI :

專利號 N.º de patente	申請日 Data de pedido	授權公告號 N.º de anúncio da concessão	授權公告日 Data de anúncio da concessão
ZL201280008064.5	2012/01/25	CN 103370306B	2015/12/02

[51] 分類 Classificação : C07D207/34, C07D231/12, C07D231/14, C07D231/16, C07D231/18, C07D231/54, C07D231/56, C07D233/61, C07D233/64, C07D233/68, C07D233/70, C07D233/84, C07D249/06, C07D249/08, C07D261/08

[54] 標題 Título : 胰高血糖素受體調節劑。
Modulador do receptor de «glucagon».

[57] 摘要 Resumo : 本發明提供了式(I)的化合物或其藥學上可接受的鹽,其中R¹、R²、R³、A¹、A²、A³、A⁴、L、B¹、B²、B³和B⁴如本文所定義。已經發現式I的化合物作為胰高血糖素拮抗劑或反激動劑起作用。因此,式I的化合物及其藥物組合物用於治療胰高血糖素介導的疾病、障礙或病症。

附圖 Figura :

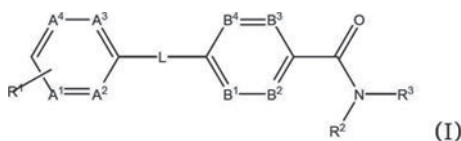

[30] 優先權 Prioridade :

日期Data	編號N.º	國家/地區País/Território
2011/02/08	61/440,578	美國 Estados Unidos da América
2011/02/09	61/441,044	美國 Estados Unidos da América
2012/01/12	61/585,834	美國 Estados Unidos da América

[21] 編號 N.º : J/002027

[22] 申請日 Data de pedido : 2016/01/26

[24] 批示日 Data de despacho : 2016/05/12

[73] 權利人 Titular : 日本電氣方案創新株式會社
NEC Solution Innovators, Ltd.

地址 Endereço : 1-18-7, Shinkiba, Coto-ku, Tokyo 136-8627, Japan

國籍 Nacionalidade : 日本 Japonesa

[72] 發明人 Inventor : 小平孝之, 今泉聰

國家知識產權局發明專利
Patente de Invenção da
DNPI :

專利號 N.º de patente	申請日 Data de pedido	授權公告號 N.º de anúncio da concessão	授權公告日 Data de anúncio da concessão
ZL201180011876.0	2011/01/20	CN 102783174B	2015/12/02

[51] 分類 Classificação : H04N21/414, H04N21/422, H04N21/44, H04N21/442

[54] 標題 Título : 圖像處理設備、內容傳遞系統、圖像處理方法和程序。
Dispositivo de processamento de imagem, sistema de entrega de conteúdo, método e programa de processamento de imagem.

[57] 摘要 Resumo : 本文公開了一種圖像處理設備,包括:上身特徵數據存儲單元(110),針對多個方向中的每個方向結合方向數據存儲上身方向特徵數據,所述上身方向特徵數據指示人的上身,並且指示該上身面對特定方向,所述方向數據指示所述上身方向特徵數據的方向;以及上身檢測單元(140),通過讀取上身特徵數據存儲單元(110)中結合方向數據存儲的多個上身方向特徵數據並且使用多個上身方向特徵數據中的每一個,來從圖像數據中提取對人的上身加以指示的上身圖像數據。

附圖 Figura :

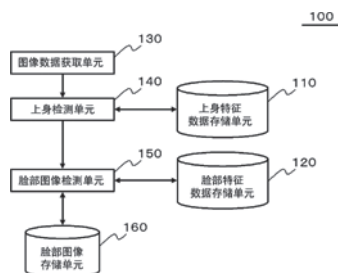

[30] 優先權 Prioridade :	日期Data	編號N.º	國家/地區País/Território
	2010/03/02	2010-045744	日本 Japão

[21] 編號 N.º : J/002030

[22] 申請日 Data de pedido : 2016/01/27

[24] 批示日 Data de despacho : 2016/05/12

[73] 權利人 Titular : 阿斯利康(瑞典)有限公司
AstraZeneca AB

地址 Endereço : 151 85 Södertälje, Sweden

國籍 Nacionalidade : 瑞典 Sueca

[73] 權利人 Titular : 阿斯利康英國有限公司
AstraZeneca UK Limited

地址 Endereço : 2 Kingdom Street, London, Greater London W2 6BD, United Kingdom

國籍 Nacionalidade : 英國 Inglesa

[72] 發明人 Inventor : A·阿貝貝, K·馬丁, J·M·帕特爾, D·德賽, P·蒂明斯

國家知識產權局發明專利

Patente de Invenção da DNPI :	專利號 N.º de patente	申請日 Data de pedido	授權公告號 N.º de anúncio da concessão	授權公告日 Data de anúncio da concessão
	ZL201080061414.5	2010/11/12	CN 102711739B	2015/12/16

[51] 分類 Classificação : A61K9/20

[54] 標題 Título : 雙層片劑。

Formulações de comprimido de bicamada.

[57] 摘要 Resumo : 本發明涉及雙層片劑,所述雙層片劑包含作為第一層的二甲雙胍延長釋放(XR)製劑或質量得以減小的二甲雙胍XR製劑、作為第二層的SGLT2抑制劑製劑及任選的膜包衣。本發明提供製備所述雙層片劑的方法及使用所述雙層片劑治療與SGLT2活性相關的疾病或障礙的方法。

[30] 優先權 Prioridade :	日期Data	編號N.º	國家/地區País/Território
	2009/11/13	61/261,087	美國 Estados Unidos da América

附註

Averbamento

編號 N.º	批示日期 Data de despacho	附註之性質 Natureza de averbamento	權利人/申請人 Titular/Requerente	內容 Conteúdo
J/001443 J/001732	2016/05/05	轉讓 Transmissão	1. 巴克斯特國際公司 BAXTER INTERNATIONAL INC. 2. 巴克斯特保健股份有限公司 BAXTER HEALTHCARE S.A.	1. Baxalta GmbH, com sede em Thurgauerstrasse 130, 8152 Glattpark, Opfikon, Switzerland 2. Baxalta Incorporated, com sede em 1200 Lakeside Drive, Bannockburn, Illinois 60015, United States of America

發明專利之保護
Protecção de Patente de Invenção

申請

Pedido

根據經十二月十三日第97/99/M號法令核准之《工業產權法律制度》第十條、第八十三條及第八十四條第一款的規定，公佈下列在澳門特別行政區提出的發明專利註冊申請，自本通告公佈日起至授予專利之日止，任何第三人均得提出聲明異議。

De acordo com os artigos 10.º, 83.º e n.º 1 do artigo 84.º do RJPI, aprovado pelo Decreto-Lei n.º 97/99/M, de 13 de Dezembro, publica(m)-se a seguir o(s) pedido(s) de registo de patente de invenção na RAEM, sobre os quais, a partir da data da publicação deste aviso até à data da atribuição da patente, qualquer terceiro pode apresentar reclamação.

- [21] 編號 N.º : I/001353
- [22] 申請日 Data de pedido : 2014/12/15
- [71] 申請人 Requerente : 中盛(國際)娛樂科技股份有限公司
地址 Endereço : 澳門倫斯泰特大馬路160至206號光輝商業中19樓L座
國籍 Nacionalidade : 根據澳門法例成立 Constituída segundo as leis de Macau
- [72] 發明人 Inventor : 林志偉
- [51] 分類 Classificação : A63F13/00
- [54] 標題 Título : 一種遊戲系統。
Um sistema de jogos.
- [57] 摘要 Resumo : 一種遊戲系統，包括遊戲服務器和至少一個玩家終端，所述玩家終端與所述遊戲服務器通過有線或無線方式通信連接；所述遊戲服務器進行遊戲程序運行和管理，所運行的遊戲程序的每一遊戲局同時有多種玩法，所述遊戲服務器將遊戲局的信息推送到各玩家終端，各玩家終端均提供有對應於所述多種玩法的多個玩法接口，各玩家終端同步於所述遊戲服務器的時鐘，接收所述遊戲服務器推送的遊戲開局、進度、開獎結果消息和來自多種玩法接口、由玩家輸入的下注信息，產生遊戲結果。該遊戲系統具有容易操作的優點，玩家可以無需轉換玩家終端而同時參與多種玩法，幫助玩家最大化遊戲時間。

附圖 Figura :

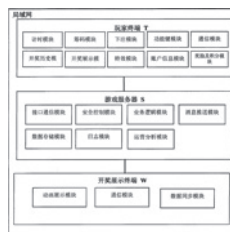

- [21] 編號 N.º : I/001378
- [22] 申請日 Data de pedido : 2015/04/08
- [71] 申請人 Requerente : 中盛(國際)娛樂科技股份有限公司
地址 Endereço : 澳門倫斯泰特大馬路160至206號光輝商業中心19樓座
國籍 Nacionalidade : 根據澳門法例成立 Constituída segundo as leis de Macau
- [72] 發明人 Inventor : 林志偉
- [51] 分類 Classificação : A63F9/00
- [54] 標題 Título : 一種麻將遊戲系統及方法。
Um sistema e método para jogos de Mahjong.
- [57] 摘要 Resumo : 一種麻將遊戲系統及方法，其中麻將遊戲系統包括一個用戶終端，所述用戶終端通信連接經營方的後臺財務系統，所述用戶終端運行麻將遊戲程序，所運行的麻將遊戲程序的每一麻將遊戲

局同時有多種玩法，所述用戶終端提供對應於所述多種玩法的多個玩法接口，所述用戶終端執行並存儲麻將遊戲開局、進度、開獎結果信息、由用戶輸入的下注信息以及產生的遊戲結果；用戶終端包括下注模塊、籌碼模塊、接口通信模塊、開獎模塊、積分模塊、業務邏輯模塊和數據存儲模塊。該麻將遊戲系統及方法具有容易操作的優點，用戶可以無需轉換用戶終端而同時參與多種玩法，幫助用戶最大化遊戲時間。

附圖 Figura :



- [21] 編號 N.º : I/001418
 [22] 申請日 Data de pedido : 2015/10/14
 [71] 申請人 Requerente : Patent Investment & Licensing Company
 地址 Endereço : 6415 South Tenaya Way, Suite 110, Las Vegas, NV 89113, USA
 國籍 Nacionalidade : 美國 Americana
 [72] 發明人 Inventor : John F. Acres
 [51] 分類 Classificação : A63F3/00
 [54] 標題 Título : 優先抽獎獎金的獎勵。

- [57] 摘要 Resumo : Optimização de sorteio de prémios.
 在參與者的手機上執行推廣比賽。在比賽期間，參與者使用手機指令在虛擬的比賽板上升級。在玩家遊戲過程中，生成的抽獎彩票數量與電子遊戲機上的遊戲局、推廣遊戲的遊戲局或零售購買量成正比。部份玩家會為其抽獎彩票獲得一個乘數，用於提高其贏得推廣遊戲的機率。在一種實施例中，在獎勵給該玩家的獎金達到設定的獎金中止閾值後，取消該乘數。

附圖 Figura :

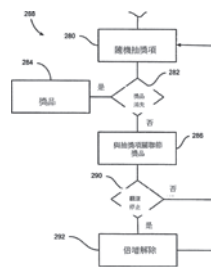

- [30] 優先權 Prioridade :
- | 日期Data | 編號N.º | 國家/地區País/Território |
|------------|------------|------------------------------|
| 2014/11/11 | 14/538,597 | 美國 Estados Unidos da América |



實用專利之保護

Protecção de Patente de Utilidade

申請

Pedido

根據經十二月十三日第97/99/M號法令核准之《工業產權法律制度》第十條及第一百四十四條的規定，公佈下列在澳門特別行政區提出的實用專利註冊申請，自本通告公佈日起至授予專利之日止，任何第三人均得提出聲明異議。

De acordo com os artigos 10.º e 124.º do RJPI, aprovado pelo Decreto-Lei n.º 97/99/M, de 13 de Dezembro, publica(m)-se a seguir o(s) pedido(s) de registo de patente de utilidade na RAEM, sobre os quais, a partir da data da publicação deste aviso até à data da atribuição da patente, qualquer terceiro pode apresentar reclamação.

- [21] 編號 N.º : U/000165
 [22] 申請日 Data de pedido : 2014/11/14
 [71] 申請人 Requerente : 陳志德
 CHEN, CHIH - TE
 地址 Endereço : 中國台灣台中市西屯區西屯路三段宏恩二巷7弄5號
 No. 5, Aly. 7, Hong'en 2nd Ln. , Sec.3, Xitun Rd., Xitun Dist., Taichung, Taiwan, China
 [72] 發明人 Inventor : 陳志德 CHEN, CHIH - TE
 [51] 分類 Classificação : A47L15/00
 [54] 標題 Título : 移動式清洗裝置。
 Dispositivo móvel de limpeza.
 [57] 摘要 Resumo : 本創作關於一種移動式清洗裝置，其包括一車體、一輸送機構、一儲水槽、一清洗單元、一烘乾單元及一過濾單元。該車體其有一內部空間、及連通該內部空間之一入口及一出口。該輸送機構可移動地設於該車體且延伸設置於該入口與該出口之間。該儲水槽設於該車體。該清洗單元設於該車體、位於該內部空間中且鄰近於該入口，並連通於該儲水槽之內部。該烘乾單元設於該車體、位於該內部空間中且位於該出口與該清洗單元之間。該過濾單元設於該車體且位於該內部空間之下部，連通於該內部空間與該儲水槽之間。

附圖 Figura :

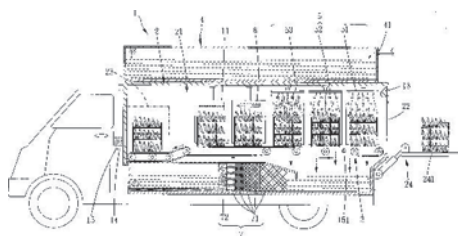

- [21] 編號 N.º : U/000174
 [22] 申請日 Data de pedido : 2015/04/08
 [71] 申請人 Requerente : 蒂尚貿易(上海)有限公司
 地址 Endereço : 中國上海市楊浦區周家嘴路3215號145幢2001室
 國籍 Nacionalidade : 中國 Chinesa
 [72] 發明人 Inventor : 趙芳
 [51] 分類 Classificação : A47B46/00
 [54] 標題 Título : 咖啡櫃。
 Armário para café.
 [57] 摘要 Resumo : 本實用新型適用於餐飲設備技術領域，提供了一種咖啡櫃，包括櫃體，櫃體上設置有若干抽屜及收納格，咖啡櫃還包括可蓋罩櫃體的櫃門，櫃門的一側面可旋轉地安裝於櫃體的一側面上。本實用新型可將泡咖啡所需用到的設備、工具都集中收納於櫃體中，並且於櫃體的一側面設置有櫃門，旋轉櫃門可將櫃體蓋罩，從而封閉櫃體，避免了櫃體內放置的泡咖啡用的材料和用具受到外部環境的影響，有利於泡咖啡的材料及用具的整潔存放。

附圖 Figura :

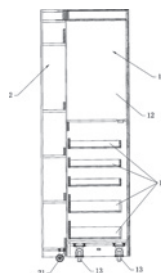

[30] 優先權 Prioridade

日期Data	編號N.º	國家/地區País/Território
2014/11/19	201420696990.2	中國 China



根據經十二月十三日第97/99/M號法令核准之《工業產權法律制度》第十條第一款及第二款的規定，公佈下列在澳門特別行政區提出的實用專利註冊申請之批示，並按照同一法規第二百七十五條至第二百七十七條的規定，可於本公佈日起一個月期限內就下列批示向初級法院提起上訴。

Em conformidade com o n.º 1 e n.º 2 do artigo 10.º do RJPI, aprovado pelo Decreto-Lei n.º 97/99/M, de 13 de Dezembro, publica(m)-se a seguir o(s) respectivo(s) despacho(s) em relação ao(s) pedido(s) de registo de patente de utilidade na RAEM, e de acordo com os artigos 275.º a 277.º do referido diploma, cabe recurso para o Tribunal Judicial de Base, do(s) despacho(s) abaixo mencionado(s), no prazo de um mês a contar da data desta publicação.

拒絕

Recusa

編號 N.º	批示日期 Data de despacho	申請人 Requerente	備註 Observações 根據12月13日第97/99/M號法令 Nos termos do D.L. n.º 97/99/M, de 13 de Dezembro
U/000125	2016/04/27	華南再生資源（中山）有限公司	第98條，結合第124條及第9條第1款a）項及f）項和第77條第3款。 Art.º 98.º, conjugado com o n.º 124 e a alínea a) e alínea f) do n.º 1 do art.º 9.º e o n.º 3 do art.º 77.º
U/000135	2016/04/27	華南再生資源（中山）有限公司	第98條，結合第124條及第9條第1款a）項及f）項和第77條第3款。 Art.º 98.º, conjugado com o n.º 124 e a alínea a) e alínea f) do n.º 1 do art.º 9.º e o n.º 3 do art.º 77.º

重新轉為有效

Revalidação

編號 N.º	重新轉為 有效之日期 Data de revalidação	批示日期 Data de despacho	權利人 Titular
U/000126	2016/04/27	2016/04/27	華南再生資源（中山）有限公司
U/000127	2016/04/27	2016/04/27	華南再生資源（中山）有限公司
U/000128	2016/04/27	2016/04/27	華南再生資源（中山）有限公司
U/000129	2016/04/27	2016/04/27	華南再生資源（中山）有限公司
U/000130	2016/04/27	2016/04/27	華南再生資源（中山）有限公司
U/000132	2016/04/27	2016/04/27	華南再生資源（中山）有限公司

實用專利之停止產生效力

Patentes de Utilidade que deixam de produzir efeitos

程序編號 Processo n.º	批示日期 Data do despacho	註冊權利人之名稱 Nome do Titular	所屬國/地區 País/Território resid	備註 Observações 根據經12月13日第97/99/M號法令核准之 《工業產權法律制度》 Nos termos do RJPI, aprovado pelo D.L. n.º 97/99/M, de 13 de Dezembro
U/000126	2016/05/12	華南再生資源（中山）有限公司	CN	第120條第4款，結合第101條第1款。 N.º 4 do art.º 120.º, conjugado com o n.º 1 do art.º 101.º

二零一六年五月十二日於經濟局——局長 戴建業

Direcção dos Serviços de Economia, aos 12 de Maio de 2016.

O Director dos Serviços, *Tai Kin Ip*.

(是項刊登費用為 \$430,675.00)
(Custo desta publicação \$ 430 675,00)



印務局
Imprensa Oficial

每份售價 \$224.00

PREÇO DESTE NÚMERO \$224,00