

澳門特別行政區

REGIÃO ADMINISTRATIVA ESPECIAL
DE MACAU

政府機關通告及公告 AVISOS E ANÚNCIOS OFICIAIS

經濟局

DIRECÇÃO DOS SERVIÇOS DE ECONOMIA

通告

Aviso

商標之保護

Protecção de Marca

申請

Pedido

根據經十二月十三日第97/99/M號法令核准的《工業產權法律制度》第十條、第二百一十條及第二百一十一條第一款的規定，公佈下列在澳門特別行政區提出的商標註冊申請，自本通告公佈之日起兩個月期限內提出聲明異議。

De acordo com os artigos 10.º, 210.º e n.º 1 do artigo 211.º do RJPI, aprovado pelo Decreto-Lei n.º 97/99/M, de 13 de Dezembro, publica(m)-se a seguir o(s) pedido(s) de registo de marca na RAEM, sobre os quais, a partir da data da publicação deste aviso, começa a contar o prazo de dois meses para a apresentação de reclamação.

- [210] 編號 N.º : N/101241
- [220] 申請日 Data de pedido : 2015/06/30
- [730] 申請人 Requerente : Vico Foundation Limited
- 地址 Endereço : 5th Floor, Tower 1, New World Tower, 18 Queen's Road Central, Central, Hong Kong
- 國籍 Nacionalidade : 根據香港法例成立 Constituída segundo as leis de H.K.
- 活動 Actividade : 商業及工業 comercial e industrial
- [511] 類別 Classe : 35
- [511] 服務 Serviços : Publicidade; gestão de empresas; administração de empresas; funções de escritório; serviços retalhistas e por grosso relacionados com software de computador, publicações electrónicas, livros electrónicos, gravações de vídeo e áudio, aparelhos e instrumentos de ensino, de instrução e educacionais, jornais, papel, cartão e artigos feitos nesses materiais, material impresso, materiais para encadernação, fotografias, artigos de papelaria, adesivos para papelaria ou para uso doméstico, materiais para artistas, pincéis, máquinas de escrever e artigos de escritório (excepto mobiliário), materiais de instrução e de ensino (excepto aparelhos), materiais de plástico para empacotamento, caracteres de imprensa (tipos), clichés (estereótipos), revistas, boletins informativos, diários informativos, publicações periódicas, cartazes, diários, calendários, instrumentos de escrita, ornamentos para árvores de Natal, excepto artigos de iluminação e artigos de confeitaria, brinquedos metálicos, bonecos de manequim, bonecos mascote, carros modelo, brinquedos (artigos para brincar), bonecas, brinquedos, jogos, berlindes, dardos, piscinas (artigos para brincar), jogos de salão, papagaios (brinquedos), dados, jogos de xadrez, puzzles, balões para brincar, luvas para jogos, bolas de borracha, raquetes, máquinas para corrida, aparelhos de musculação, artigos des-

portivos; agenciamento de informações comerciais; análise de mercado; avaliações comerciais; estudo de mercado; informações comerciais; informações empresariais; corretagem por conta de outrem (serviços de compras de mercadorias ou serviços para outras empresas); leilão; serviços de consultoria de recrutamento; serviços de recrutamento para consumidores, empresas, privadas e pessoal para banca de investimento, pessoal para tecnologia de informação, consultoria de gestão, administração e desenvolvimento e especialistas em tecnologia de informação; serviços de agência de emprego, apoio na gestão, consultoria em gestão de pessoal, recrutamento de pessoal; serviços de gestão, selecção, recrutamento e colocação de pessoal; serviços de aconselhamento, informação e consultoria relacionados com todos os serviços supra mencionados; todos incluídos na Classe 35.

[540] 商標 Marca :



[210] 編號 N.º : N/101242

[220] 申請日 Data de pedido : 2015/06/30

[730] 申請人 Requerente : Vico Foundation Limited

地址 Endereço : 5th Floor, Tower 1, New World Tower, 18 Queen's Road Central, Central, Hong Kong

國籍 Nacionalidade : 根據香港法例成立 Constituída segundo as leis de H.K.

活動 Actividade : 商業及工業 comercial e industrial

[511] 類別 Classe : 36

[511] 服務 Serviços : Seguros; negócios financeiros; negócios monetários; negócios imobiliários; serviços de agência imobiliária; aluguer de lojas, escritórios e casas de habitação; gestão de negócios imobiliários; serviços de hipoteca; serviços de pesquisa relacionados com negócios imobiliários; preparação de relatórios relacionados com negócios imobiliários; gestão de negócios imobiliários e de propriedades; serviços de corretagem de hipotecas; gestão de negócios imobiliários e propriedades; avaliação, selecção, aquisição, corretagem, aluguer, arrendamento, «tendering», gestão e estimativas de bens imobiliários; serviços financeiros; angariação de fundos; assessoria sobre investimentos; gestão de fundos; gestão e disposição do activo; financiamento de empréstimos, financiamento imobiliário, investimento imobiliário, corretagem imobiliária; serviços de agência para habitação; agentes para habitação; serviços de actuários; recebimento de rendas; agências para aluguer, arrendamento e «leasing» de alojamentos; serviços de gestão de alojamentos; aluguer de apartamentos; arrendamentos de apartamentos («flats»); arrendamento de escritórios; arrendamento de bens imobiliários; avaliação financeira de bens imobiliários; serviços de consultadoria, informação e assessoria relacionados com os serviços acima mencionados; todos incluídos na classe 36.

[540] 商標 Marca :



- [210] 編號 N.º : N/101243
- [220] 申請日 Data de pedido : 2015/06/30
- [730] 申請人 Requerente : Vico Foundation Limited
 地址 Endereço : 5th Floor, Tower 1, New World Tower, 18 Queen's Road Central, Central, Hong Kong
 國籍 Nacionalidade : 根據香港法例成立 Constituída segundo as leis de H.K.
 活動 Actividade : 商業及工業 comercial e industrial
- [511] 類別 Classe : 42
- [511] 服務 Serviços : Serviços científicos e tecnológicos e de pesquisas e de projectos relacionados com os mesmos; serviços de análise e de pesquisa industrial; concepção e desenvolvimento de hardware e software para computadores; serviços jurídicos; coordenação e supervisão de projectos de arquitectura; serviços de topografia relacionados com obras de construção, estruturas ou engenharia civil; medição de quantidades; serviços de agrimensura, engenharia, desenho e arquitectura; serviços arquitecturais relacionados com o aproveitamento de terrenos; projecto e planeamento de imóveis e complexos comerciais e residenciais; planeamento e traçado de residenciais e complexos comerciais; agrimensura; agrimensura de terrenos; agrimensura imobiliária; criação e manutenção de páginas na rede; «hosting websites» para terceiros; fornecimento de acesso a portais numa rede electrónica de informações; aluguer de acesso de utilizador (que não sejam fornecedores de serviços de Internet) para uma rede informática global para a transmissão, difusão, busca, pesquisa, recuperação e armazenamento de uma vasta gama de informações sob a forma de texto, documentos electrónicos, bases de dados, gráficos e informação audiovisual; serviços informáticos relacionados com a implementação de websites para terceiros e «hosting websites» para terceiros num servidor informático para acesso a uma rede informática global; criação de portais e aplicações de software em redes informáticas globais e redes informáticas comerciais locais e internas; provisão de tempo de acesso a utilizadores múltiplos para uma variedade de informações e informações sobre serviços de programação através da Internet; serviços de aconselhamento, informação e de consultoria relacionados com todos os serviços supra mencionados; todos incluídos na Classe 42.
- [540] 商標 Marca :



- [210] 編號 N.º : N/101244
- [220] 申請日 Data de pedido : 2015/06/30
- [730] 申請人 Requerente : Vico Foundation Limited
 地址 Endereço : 5th Floor, Tower 1, New World Tower, 18 Queen's Road Central, Central, Hong Kong
 國籍 Nacionalidade : 根據香港法例成立 Constituída segundo as leis de H.K.
 活動 Actividade : 商業及工業 comercial e industrial
- [511] 類別 Classe : 16
- [511] 產品 Produtos : Jornais; papel, cartão e artigos feitos nestes materiais, não incluídos noutras classes; material impresso; materiais para encadernação; fotografias; artigos de papelaria; adesivos para papelaria ou para uso doméstico; materiais para pintores; pincéis; máquinas de escrever e artigos de escritório (excepto mobiliário); material de instrução e ensino (excepto

aparelhos); materiais plásticos para embalagem (não incluídos noutras classes); tipos para impressoras, blocos para impressoras; revistas; boletins informativos; diários; publicações periódicas; cartazes; agendas; calendários; instrumentos de escrita.

[540] 商標 Marca :



- [210] 編號 N.º : N/101245
- [220] 申請日 Data de pedido : 2015/06/30
- [730] 申請人 Requerente : Vico Foundation Limited
- 地址 Endereço : 5th Floor, Tower 1, New World Tower, 18 Queen's Road Central, Central, Hong Kong
- 國籍 Nacionalidade : 根據香港法例成立 Constituída segundo as leis de H.K.
- 活動 Actividade : 商業及工業 comercial e industrial
- [511] 類別 Classe : 35
- [511] 服務 Serviços : Publicidade; gestão de empresas; administração de empresas; serviços de escritório; serviços de publicidade fornecidos via Internet; agências de publicidade; publicidade via postal; difusão de material publicitário; distribuição de amostras; serviços de parte cortada (clipping) de notícias; arranjar assinaturas de jornais para os outros; aluguer de espaço para publicidade; aluguer de tempo de publicidade em meios de comunicação; publicação de textos de publicidade; aluguer de material publicitário; agências publicitárias; pesquisa de mercado; estudos de mercado; organização de exposições para fins comerciais ou publicitários; sistematização de dados em base de dados de computador; pesquisa de dados em ficheiros de computador para terceiros; organização/operação e supervisão de esquemas de lealdade e incentivos.

[540] 商標 Marca :



- [210] 編號 N.º : N/101246
- [220] 申請日 Data de pedido : 2015/06/30
- [730] 申請人 Requerente : Vico Foundation Limited
- 地址 Endereço : 5th Floor, Tower 1, New World Tower, 18 Queen's Road Central, Central, Hong Kong
- 國籍 Nacionalidade : 根據香港法例成立 Constituída segundo as leis de H.K.
- 活動 Actividade : 商業及工業 comercial e industrial
- [511] 類別 Classe : 36
- [511] 服務 Serviços : Seguros; assuntos financeiros; assuntos monetários; assuntos imobiliários; serviços de agência imobiliária; aluguer de lojas, escritórios e habitações; gestão imobiliária; serviços de hipoteca; serviços de pesquisa relacionados com negócios imobiliários; preparação de relatórios relacionados com negócios imobiliários; gestão de agências para imobiliários e propriedades; serviços de corretagem de hipotecas; gestão imobiliária e de propriedades; avaliação, selecção, aquisição, corretagem, locação, aluguer, licitação, gestão e avaliações

de imóveis; serviços financeiros; serviços de angariação de fundos; consultoria sobre investimentos; gestão de fundos; gestão e disposição de bens; financiamento de empréstimos, financiamento de imobiliários, investimentos imobiliários; corretagem imobiliária; serviços de agências de aluguer de habitações; agentes de aluguer de habitações; serviços actuariais; cobrança de rendas; agências de arrendamento, aluguer e locação de alojamento; serviços de gestão de alojamento; aluguer de apartamentos; aluguer de habitações; aluguer de escritórios; locação imobiliária; avaliações financeiras de imobiliários; serviços de aconselhamento, informação e consultoria relacionados com todos os serviços supra mencionados.

[540] 商標 Marca :



- [210] 編號 N.º : N/101247
- [220] 申請日 Data de pedido : 2015/06/30
- [730] 申請人 Requerente : Vico Foundation Limited
 地址 Endereço : 5th Floor, Tower 1, New World Tower, 18 Queen's Road Central, Central, Hong Kong
 國籍 Nacionalidade : 根據香港法例成立 Constituída segundo as leis de H.K.
 活動 Actividade : 商業及工業 comercial e industrial
- [511] 類別 Classe : 41
- [511] 服務 Serviços : Educação; fornecimento de formação; entretenimento; actividades desportivas e culturais; serviços de repórteres noticiosos; fornecimento de publicações electrónicas on-line (não descarregáveis na Internet); reportagens fotográficas; publicações electrónicas; serviços de jogos electrónicos prestados através da Internet; publicação de livros, jornais, boletins informativos, revistas, diários e periódicos; publicação de textos (excepto textos publicitários); publicação electrónica de livros, jornais, boletins informativos, revistas, diários ou periódicos; provisão de notícias e informações relacionadas com educação, entretenimento, actividades recreativas, desportivas e/ou culturais; organização de competições educacionais, desportivas e entretenimento; organização de reuniões, seminários e exposições para fins educacionais, de entretenimento, desportivos e culturais; apresentação de espectáculos ao vivo.
- [540] 商標 Marca :



- [210] 編號 N.º : N/103805
- [220] 申請日 Data de pedido : 2015/09/11
- [730] 申請人 Requerente : PCCW-HKT DATACOM SERVICES LIMITED
 地址 Endereço : 39/F., PCCW Tower, TaiKoo Place, 979 King's Road, Quarry Bay, Hong Kong
 國籍 Nacionalidade : 根據香港法例成立 Constituída segundo as leis de H.K.
 活動 Actividade : 商業及工業 comercial e industrial
- [511] 類別 Classe : 9

[511] 產品 Produtos

: Aparelhos para o processamento de transacções de cartões e de dados relacionados com os mesmos e para o processamento de pagamentos; dispositivos para pagamentos electrónicos on-line e off-line; terminais de computador para serviços de pagamento em dinheiro; instrumentos e aparelhos informáticos e electrónicos para débito e/ou crédito de contas financeiras e/ou para o pagamento de bens ou serviços; cartões de débito e/ou de crédito e/ou cartões de lançamento em conta corrente legíveis por máquinas; aparelhos electrónicos e informáticos, instrumentos e software para comunicação com redes de computadores e da World Wide Web; computadores, hardware e software de computador, periféricos de computador; firmware de computador; software informático para navegação e/ou pesquisa de dados, ou permitir a navegação e/ou pesquisa numa rede informática ou na Internet; cartões, fios, discos e dispositivos semicondutores com programas de computador; aparelhos, instrumentos, redes e circuitos de telecomunicações; cabos, instalações de cabos, fibras ópticas, aparelhos e circuitos de comunicação óptica, todos para fins de telecomunicações; software de computador, programas e sistemas de hardware para identificação e autenticação de leitores tecnológicos para comunicação em campo próximo (NFC) e leitores de identificação por radiofrequência (RFID); software informático, hardware, programas e sistemas para a leitura de cartões de memória e sistemas para a leitura de dados em memórias, incluindo memórias de circuitos integrados e memórias de cartões bancários; programas de computador transferíveis e software de aplicação para telemóveis e outros dispositivos digitais; aplicações de software para uso em conexão com terminais de pagamento sem contacto; chips de circuitos integrados para uso em telemóveis; cartões de crédito, cartões de débito, cartões de valor armazenado, cartões de suporte de dados electrónicos todos codificados; aparelhos para o processamento de transacções de cartões e de dados relacionados com os mesmos e para o processamento de pagamentos, dispositivos para pagamentos electrónicos on-line e off-line, terminais de computador para serviços de pagamento em dinheiro, instrumentos e aparelhos informáticos e electrónicos para débito e/ou crédito de contas financeiras e/ou para o pagamento de bens ou serviços todos para uso em relação a estações de carregamento de veículos electrónicos; sistema de correio de voz; aparelhos de marcação telefónica por voz; atendedores automáticos de chamadas; aparelhos de atendimento automático de chamadas; aparelhos de atendimento automático de chamadas para aparelhos de comunicação; programas de computador; software de computador fornecido na Internet; publicações electrónicas on-line (descarregáveis da Internet ou uma rede de computadores ou uma base de dados de computador); aparelhos e instrumentos científicos, geodésicos, eléctricos, fotográficos, cinematográficos, ópticos, de pesagem, de medida, de sinalização, de verificação (supervisão) e de ensino; aparelhos e instrumentos para a gravação, recepção, transmissão e/ou reprodução de dados, de informações, de fotografias, de imagens e/ou de som; satélites; antenas parabólicas; aparelhos de satélite; aparelhos portáteis para receber e enviar transmissões por satélite; instrumentos de radiodifusão por satélite; estações terrestres de satélite; receptores de satélite; aparelhos de recepção televisiva por satélite; equipamentos de comunicações por satélite; transceptores de satélite; aparelhos de vigilância de alvos; aparelhos de codificação de sinais de ligação ascendente de transmissão de televisão por satélite; aparelhos de transmissão para difusão via satélite; antenas de recepção para difusão via satélite; caixas de satélite; aparelhos de navegação por satélite; satélites de intercomunicação; aparelhos electrónicos de televisão por satélite; aparelhos audiovisuais para uso em satélites; estações terrestres de emissões por satélite; material para pontos de venda digitais e sinalização electrónica; misturadores de sinal de televisão por satélite; aparelhos de videoconferência; telefones, pagers, telemóveis, aparelhos de fax; aparelhos e instrumentos para a visualização e/ou impressão de dados, informações, fotografias e/ou imagens; suportes de dados magnéticos, discos acústicos; mecanismos para aparelhos de pré-pagamento; fitas de vídeo, cassetes áudio, discos compactos,

disquetes, CD ROMS e DVD ROMS; equipamento de processamento de dados; software de computador para ligar os utilizadores de uma rede de computador a páginas de design e a sites na rede informática mundial; hardware e software informáticos para gestão de bases de dados; hardware e software de computador para descompressão de suportes digitais; aparelhos, equipamentos e dispositivos de televisão, de rádio, de vídeo e de áudio; música digital (descarregável) fornecida a partir da Internet e redes de computadores; leitores de MP3 (Moving Picture Experts Group-1 audio layer 3); programas de fotografias, de filmes de longa metragem, de filmes e de música descarregáveis; software informático para programação de eventos e para gestão, visualização e edição de livros de endereços e informações de contacto pessoal e profissional; aparelhos para codificação e descodificação de sinais; aparelhos para uso em difusão, transmissão, recepção, processamento, reprodução, codificação e descodificação de sinais digitais; circuitos e componentes electrónicos todos para o processamento, codificação e descodificação de frequência de rádio electrónica e de sinais ópticos; processadores da fala, amplificadores, receptores e transmissores; sistemas de alarme; câmaras de segurança; unidades móveis de emissão de rádio e televisão; câmaras; câmaras de vídeo; auscultadores; auriculares; alto-falantes; aparelhos e equipamentos de GPS (Sistema de Posicionamento Global); programas e equipamentos electrónicos de jogos de computador, electrónicos e de vídeo; ecrãs de cristais líquidos para telecomunicações e equipamentos electrónicos; set top box; controlos remotos; almofadas para ratos; circuitos integrados; programas de armazenamento de dados; servidores; sistemas on-line baseados na web para reserva de capacidade de satélite e para o controle remoto automatizado de equipamentos de transmissão via satélite; pedómetros; dispositivos para protecção de software («dongles»); sistemas operativos de computação em nuvem («cloud»); dispositivos de armazenamento de centros de dados; redes e aplicações informáticas em nuvem; plataformas de software informático para redes e aplicações de computação em nuvem; software informático permitindo aos utilizadores programar, visualizar e distribuir áudio, vídeo, texto e outros conteúdos multimédia, incluindo música, concertos, vídeos, rádio, televisão, notícias, desporto, jogos, eventos culturais e programas relacionados com entretenimento e educacionais por meio de redes de comunicação; software informático destinado a sistemas de navegação por satélite e/ou GPS (Sistema de Posicionamento Global) para fins de navegação, planeamento de itinerários e viagens e mapeamento electrónico; software informático utilizado em telemóveis que permite aos utilizadores jogar e descarregar jogos electrónicos, ouvir e descarregar toques telefónicos e música, e visualizar e descarregar dados, software, «screen savers» e «wallpapers»; e peças e acessórios para todos os produtos atrás referidos; todos incluídos na classe 9.

[540] 商標 Marca

:

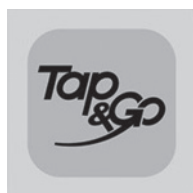

[300] 優先權 Prioridade

:

日期Data	編號N.º	國家/地區País/Território
2015/08/21	303513618	中國香港 Hong Kong, China

[210] 編號 N.º : N/103806

[220] 申請日 Data de pedido : 2015/09/11

[730] 申請人 Requerente : PCCW-HKT DATACOM SERVICES LIMITED

地址 Endereço	: 39/F., PCCW Tower, TaiKoo Place, 979 King's Road, Quarry Bay, Hong Kong
國籍 Nacionalidade	: 根據香港法例成立 Constituída segundo as leis de H.K.
活動 Actividade	: 商業及工業 comercial e industrial
[511] 類別 Classe	: 35
[511] 服務 Serviços	: Serviços de registo (serviços de clientes) para cartões de crédito, cartões de lançamento em conta corrente, cartões multibanco, cartões de garantia de cheques, cartões de débito, cartões de pagamento, cartões financeiros e cartões de compras; serviços de gestão de negócios relacionados com comércio electrónico; promoção da venda de bens e serviços de terceiros através de redes sem fios, dispositivos de telecomunicações móveis ou redes informáticas mundiais; fornecimento de directórios móveis e online com informações sobre comerciantes que aceitam pagamentos móveis sem contacto e a promoção de bens e serviços através deste canal; serviços de gestão de negócios empresariais; serviços de gestão de negócios empresariais relacionados com estratégia de alojamento, gestão de espaço, gestão de relocalização, gestão de leasing, administração de custos de ocupação para escritórios, lojas de venda a retalho, instalações residenciais e industriais; serviços de consultadoria de gestão empresarial; administração e gestão de hotéis e de negócios; serviços de marketing e de promoção; publicação de materiais de publicidade; marketing de instalações vagas; serviços de publicidade e de promoção e serviços de informações relativas aos mesmos; serviços de informações comerciais; disseminação de materiais de publicitários, actualização de materiais publicitários, compilação de anúncios para uso como páginas web na Internet; aluguer de espaço publicitário; processamento de dados de computador; armazenamento e recuperação electrónica de dados, documentos, texto, vídeo e ficheiros; armazenamento e recuperação electrónica de informações técnicas; recepção, armazenamento e fornecimento de informações e dados comerciais computadorizados; serviços de vendas, de negócios, de publicidade e informação promocional; atendimento de chamadas (para assinantes não disponíveis); atendimento de chamadas (para terceiros); serviço de leilões fornecido na Internet; gestão de pessoal; fornecimento de vendas, negócios, publicidade e informação promocional através de uma rede informática mundial; apresentação de produtos em meios de comunicação para fins de venda a retalho; a reunião, em benefício de terceiros, de uma variedade de produtos, permitindo que os clientes vejam e comprem facilmente esses produtos a partir de uma sítio Web na Internet de mercadorias em geral e num estabelecimento de venda grossista; venda a retalho e por grosso de telefones, produtos electrónicos e de telecomunicações, hardware e software de computadores, baterias, carregadores de baterias, aparelhos e instrumentos para gravação, recepção, transmissão e/ou reprodução de dados, informações, fotografias, imagens e/ou som, automóveis, veículos, veículos eléctricos, peças e acessórios para automóveis e veículos, carregadores para usar em veículos, metais preciosos, joalheria, pedras preciosas, material impresso, artigos de papelaria e cartões codificados magnéticos e não magneticamente, móveis, molduras, utensílios domésticos e de cozinha, têxteis, vestuário, calçado, chapelaria, carros, carpetes, tapetes, jogos e brinquedos electrónicos, tintas, vernizes e lacas, produtos de higiene pessoal, sabões, perfumaria, cosméticos, loções para o cabelo e para o corpo, óleos essenciais, preparações de limpeza e branqueamento, velas, produtos farmacêuticos e produtos de higiene, itens de ferragens e quinquilharia metálica, talheres, lâminas de barbear e ferramentas manuais, computadores, máquinas de calcular, aparelhos e instrumentos eléctricos, fotográficos, cinematográficos e ópticos, óculos e óculos de sol, aparelhos de iluminação, de aquecimento, de produção de vapor, de cozedura, de refrigeração, de secagem, de ventilação, fornecimento de água e instalações sanitárias, objectos em prata, relojoaria e instrumentos cronométricos, instrumentos musicais, revistas, cartões, produtos de papel e de cartão, gravuras, máquinas de escrever e material de escritório, couro e imitações de couro e produtos feitos com esses materiais, malas de mão, porta-moedas, carteiras de bolso, carteiras de couro, sacos, baga-

gem, chapéus-de-chuva, espelhos, cabides, marca-pratos, artigos de modista, coberturas de cama e de mesa, brinquedos e artigos desportivos, alimentos e bebidas, carne, peixe, aves, frutos e legumes em conserva, secos e cozidos, compotas e molhos de frutos, ovos, leite e produtos lácteos, óleos e gorduras comestíveis, café, chá, cacau, açúcar, arroz, farinha, pão e bolos, condimentos, frutos e legumes frescos, cerveja, água mineral, sumos de frutos e outras bebidas não alcoólicas, bebidas alcoólicas, produtos florais, tabaco, artigos para fumadores e fósforos; venda a retalho de alimentos e utensílios domésticos; publicidade através de correspondência directa; serviços de gestão de hotéis (para terceiros); serviços de encomendas (para terceiros); prestação de informações empresariais através da Internet; serviços de secretariado; informação estatística; organização de exposições para fins comerciais ou publicitários; serviços de negócios comerciais relacionados com a compilação e o aluguer de listas de endereços; leasing de equipamento electrónico e de aparelhos de processamento e de armazenamento de dados; investigação empresarial; serviços de administração de empresas para o processamento de vendas feitas na internet; promoção de vendas (para terceiros); serviços de aquisição para terceiros (aquisição de bens e serviços para outras empresas); promoção de vendas através da emissão e reajustamento de cupões-prémio; serviços de referências e de colocação de pessoal; agências de despacho alfandegário para importação-exportação (serviços de agência de importação e exportação); agências para assinaturas de jornais; reprodução de documentos; operação de calculadoras, máquinas de escrever, máquinas de telex electrónicas, e máquinas para escritório relacionadas (trabalhos de escritório); transcrição (incluindo escrita em papel de stencil); fornecimento de informações de negócios através da recepção, informação e orientação de visitantes de edifícios; aluguer e leasing de máquinas de escrever, fotocopiadoras e processadores de texto; informações de emprego; aluguer e leasing de distribuidores automáticos; aluguer e leasing de estações, equipamentos e aparelhos para carregamento de corrente eléctrica; gestão de negócios de instalações desportivas (para terceiros), gestão de relacionamento com clientes; organização, exploração e supervisão de sistemas de fidelização, de recompensas e de incentivos de clientes; organização e gestão de operações comerciais para a fidelização, recompensas e incentivos de clientes, nomeadamente, com a oferta de cartões de fidelização de clientes; serviços de promoção sob a forma de emissão de cartões de fidelização, de recompensas e de incentivos; serviços promocionais sob a forma da organização, exploração, gestão e supervisão de sistemas de fidelização, de recompensas e de incentivos; promoções em conexão com recompensas e/ou sistemas de fidelização e de incentivos para os clientes; serviços promocionais sob a forma de gestão e administração de sistemas de fidelização e de incentivos; serviços promocionais sob a forma de organização, exploração, gestão e supervisão de programas de incentivos, recompensas e fidelização para a promoção de vendas; serviços de informação e de aconselhamento promocionais fornecidos aos membros e aos assinantes de sistemas de incentivos, de recompensas e de fidelização e serviços de consultadoria ao cliente relativos à prestação de informações relativas a saldos de contas e aos detalhes dessas transacções; fornecimento de programas de fidelização, de incentivo e de recompensa de clientes; serviços de gestão, supervisão e promoção relacionados com programas de fidelização, de incentivo e de recompensa de clientes; promoção de vendas ou fornecimento de bens ou serviços de terceiros através de programas de fidelização, de incentivo e de recompensa de clientes; serviços de desenvolvimento empresarial; análise, compilação, gestão e monitorização de informações de negócios relacionados com programas de fidelização, de incentivo e de recompensa de clientes; contabilidade; serviços de consultadoria, informação, gestão e assessoria relacionados com todos os serviços atrás referidos; todos incluídos na classe 35.

[540] 商標 Marca :



[300] 優先權 Prioridade :

日期Data	編號N.º	國家/地區País/Território
2015/08/21	303513618	中國香港 Hong Kong, China

[210] 編號 N.º : N/103807

[220] 申請日 Data de pedido : 2015/09/11

[730] 申請人 Requerente : PCCW-HKT DATACOM SERVICES LIMITED

地址 Endereço : 39/F., PCCW Tower, TaiKoo Place, 979 King's Road, Quarry Bay, Hong Kong

國籍 Nacionalidade : 根據香港法例成立 Constituída segundo as leis de H.K.

活動 Actividade : 商業及工業 comercial e industrial

[511] 類別 Classe : 36

[511] 服務 Serviços : Serviços de pagamentos de compras electrónicos e de pagamentos de contas electrónicos; serviços de cartões de crédito, serviços de cartões de débito, serviços de cartões de lançamento em conta corrente e serviços de garantia de cheques; serviços de pagamento electrónico; liquidação electrónica de contas via Internet móvel sem fios; serviços de crédito; conselhos relativos a crédito; emissão de cartões de crédito; serviços de facturação electrónica; prestação de serviços de crédito e de pagamento; serviços financeiros relativos a cartões de crédito, cartões de pagamento e cartões inteligentes; serviços bancários electrónicos; emissão de cartões de valor armazenado, de cartões de lançamento em conta corrente e de cartões de débito; serviços de pagamento através de dispositivos sem fios; serviços de transferência de fundos e de câmbio electrónicos; serviços de pagamento remoto; serviços de porta-moedas electrónico de valor armazenado; pagamentos móveis sem contacto; pagamentos móveis sem contacto, serviços de pagamento electrónicos, liquidação electrónica de contas via Internet móvel sem fios para uso em relação às estações de carregamento de veículos electrónicos; serviços de seguros; subscrição de seguros de saúde; subscrição de seguros de vida; serviços de seguros médicos; informações sobre seguros; corretagem de seguros; consultadoria de seguros; serviços de análise e de consultadoria de investimentos; negócios imobiliários; organização de aluguer e arrendamento; aluguer e arrendamento de bens imóveis; estimativas imobiliárias; valorizações imobiliárias, financiamento imobiliário, investimento imobiliário; serviços de corretagem de imóveis; serviços de agência imobiliária; gestão de imóveis relacionados com terrenos, estradas, pontes, centrais eléctricas, prédios de escritórios, edifícios e construções e infra-estruturas; serviços de agência de habitação; serviços actuariais; serviços de gestão e de consultoria imobiliária; cobrança de rendas; gestão de aluguer e/ou de arrendamento; aluguer de escritórios (imóveis); aluguer de apartamentos e de andares; avaliação de imóveis; agências de arrendamento, aluguer e leasing de alojamentos; serviços de gestão de alojamentos; avaliação financeira de bens imóveis; prestação de informações financeiras através da Internet; serviços de depósitos de segurança e de emissão de vales de viagem; investimentos de capital; avaliação financeira (seguros, banca, imobiliário); serviços de gestão financeira e de activos; serviços de seguros; serviços financeiros; serviços financeiros prestados por meio de telecomunicações; financiamento de veículos; leasing de veículos; serviços financeiros relacionados com programas de fidelização, incentivos e de recompensas para clientes; serviços de troca e de resgate

em relação a programas de fidelização, incentivos e de recompensas para clientes; organização de descontos em relação a programas de fidelização, incentivos e de recompensas para clientes; serviços financeiros relacionados com cartões de fidelização; pagamentos através de cartões de fidelização; prestação de serviços de cartões de descontos e outros serviços de descontos como parte de um programa de fidelização; emissão de títulos de valor como parte de um sistema de adesão do cliente; emissão de vales ou títulos de valor no âmbito de benefícios para compradores assíduos e programas de fidelização de clientes; serviços de consultadoria e assessoria financeira; home banking; serviços bancários prestados on-line a partir de uma base de dados informática ou da Internet; serviços de corretagem de títulos, serviços de cotação na bolsa; corretagem de acções e de títulos, análise financeira, prestação de informações financeiras; serviços bancários, de contas-poupança e de investimentos; serviços de gestão financeira; serviços de compensação financeira; verificação de crédito através de uma rede informática de informações mundial; serviços electrónicos de gestão de riscos de crédito; serviços de crédito e de débito de contas financeiras; serviços de cartões de crédito telefónicos; serviços de informações relativas a finanças e seguros, prestados online a partir de uma base de dados de computador ou da Internet; agência de cobrança de facturas de gás e electricidade; avaliação de antiguidades; avaliação de obras de arte; avaliação de jóias; avaliação de carros usados; prestação de informações sobre impostos; angariação de fundos de beneficência; aluguer de máquinas de processamento ou de contagem de papel-moeda e moedas; aluguer de máquinas de distribuição de numerário ou de caixas automáticas de pagamentos; facturação de serviços prestados por meio de redes de telecomunicações; administração de fundos de investimento; serviços de fundos de investimento empresariais; serviços fiduciários empresariais; assessoria financeira relacionada com fundos de investimento; gestão de fundos de investimento financeiros; gestão de fundos de investimento; serviços de sociedades de investimento; gestão e investimento de fundos unitários; serviços de assessoria relacionados com fundos unitários; gestão e aconselhamento de fundos de investimento; serviços de fundos de investimento; serviços de troca e de resgate em relação a programas de fidelização, incentivos e de recompensas para clientes; serviços de consultadoria, informações e assessoria relacionados com os serviços atrás referidos; todos incluídos na classe 36.

[540] 商標 Marca :

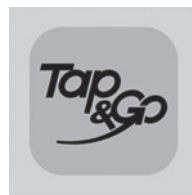

[300] 優先權 Prioridade :

日期Data	編號N.º	國家/地區País/Território
2015/08/21	303513618	中國香港 Hong Kong, China

[210] 編號 N.º : N/103808

[220] 申請日 Data de pedido : 2015/09/11

[730] 申請人 Requerente : PCCW-HKT DATACOM SERVICES LIMITED

地址 Endereço : 39/F., PCCW Tower, TaiKoo Place, 979 King's Road, Quarry Bay, Hong Kong

國籍 Nacionalidade : 根據香港法例成立 Constituída segundo as leis de H.K.

活動 Actividade : 商業及工業 comercial e industrial

[511] 類別 Classe : 38

[511] 服務 Serviços : Serviços de telecomunicações; fornecimento de acessos e ligações de telecomunicações a bases de dados informáticas e à Internet; serviços de comunicações electrónicas; serviços

de telecomunicações interactivas; telecomunicações de informação (páginas web), programas e dados de computador; fornecimento de ligações de telecomunicações à Internet ou a bases de dados; serviços de portal de telecomunicações; serviços de comunicação de rede informática; fornecimento de acesso de telecomunicações a serviços e estruturas da World Wide Web; comunicação por terminais de computador, comunicação por redes de fibra óptica, transmissão de mensagens e imagens assistida por computador, transmissão por fax, envio de mensagens, serviços de paging, aluguer de modems, serviços de comunicação de dados por meios electrónicos; serviços de telefone; serviços telefónicos móveis; serviços telegráficos; serviços de telex; serviços de linha telegráfica; recolha e fornecimento de comunicados de imprensa (agências noticiosas); serviços de comunicação via satélite; serviços de correio electrónico; aluguer de equipamentos de telecomunicações; serviços de envio, recebimento e encaminhamento de mensagens electrónicas; compilação, transmissão e distribuição de dados por via electrónica; compilação, transmissão e distribuição de mensagens de correio, informações de imagens fixas e/ou animadas, tais como caracteres, mensagens, música e imagens, telegramas, informações e dados através de meios mecânicos, electrónicos, telefónicos, de telex, por cabo, por computador e por satélite; transmissão, difusão e recepção de áudio, vídeo, imagens fixas e em movimento e dados, em formato comprimido ou não comprimido, e em tempo real ou diferido; serviços electrónicos de mensagens, de conferência e de transmissão de encomendas; serviços de comunicação para fins de videoconferência; serviços de vídeo conferência via satélite; serviços de videoconferência; serviços de comunicação de rádio e televisão; serviços de comunicação entre computadores; comunicação por boletins de informações electrónicos permitindo aos utilizadores efectuar uma conversa interactiva em tempo real entre um terminal de computador e um boletim electrónico contendo informações de imagens fixas e de imagens animadas e informações de voz, tais como caracteres; fornecimento de boletins de informações electrónicos e de painéis de afixação de mensagens para a transmissão de mensagens; fornecimento de fóruns de discussão; fornecimento de acesso de telecomunicações a aparelhos de codificação e de descodificação de sinal; serviços de difusão televisiva; difusão e transmissão de programas de rádio e de televisão; difusão televisiva por cabo; difusão de música; transmissão de música, filmes, programas interactivos, vídeos, jogos de computador electrónicos; elaboração de relatórios em relação aos serviços anteriores; fornecimento de instalações de telecomunicações para discussões e conversações interactivas; serviços de telecomunicações prestados por meio de cartões telefónicos pré-pagos; serviços telefónicos relacionados com a autorização de cartões de crédito; fornecimento de acesso a websites de música digital na Internet; fornecimento de acesso de telecomunicações a websites de MP3 (Moving Picture Experts Group-1 Audio Layer 3) na Internet; distribuição de música digital através de telecomunicações; consulta informatizada de listas telefónicas; transmissão de informações relacionadas com serviços de compras e de venda a retalho em geral on-line; serviços de transmissão de video-on-demand; fornecimento de protocolos de Voz sobre Internet (VoIP), de comunicações peer-to-peer; fornecimento de acesso a alta velocidade a redes locais e a uma rede informática mundial de informação; serviços de teletexto; serviços de informações de agências noticiosas e de agência de notícias; transmissão de notícias; fornecimento de instalações de difusão de televisão e de rádio via satélite; operação de estações terrestres de transmissão e/ou recepção via satélite (fixas ou transportáveis); difusão de programas de televisão transmitidos por satélites, Internet ou por outros meios electrónicos; serviços de telecomunicações em relação a sistemas on-line baseados na web para reserva de funções via satélite e para o controlo remoto automatizado de equipamentos de transmissão via satélite; leasing de tempo de acesso a uma base de dados de computador; fornecimento de acesso a uma base de dados de computador na rede mundial informática para pesquisa e recolha de informações, dados, websites e recursos disponíveis em redes de computadores;

fornecimento de acesso a uma base de dados informática contendo publicações electrónicas e dados, através de redes informáticas, para tratamento e/ou visualização; fornecimento de acesso a computadores remotos contendo edições electrónicas, boletins electrónicos de informações, bases de dados e informações acessíveis através de computador; exploração de salas de conversação (serviços de salas de conversação); consultadoria na área de equipamento de processamento de dados, aparelhos para gravação, transmissão ou reprodução de som ou imagens, tudo para a transmissão, distribuição e difusão de informações, dados, gráficos, som, música, vídeos animação e texto, através de sistemas de satélite ou redes informáticas terrestres, hardware de computador, software de computador, tecnologia da informação, aparelhos de telecomunicações, aparelhos e instrumentos electrónicos e da Internet; serviços de transmissão electrónica on-line para transacções seguras de pagamento; transmissão electrónica de informações através de computadores, redes de computadores e telefones móveis; serviços de consultadoria, informações e assessoria relacionados com os serviços atrás referidos; todos incluídos na classe 38.

[540] 商標 Marca :

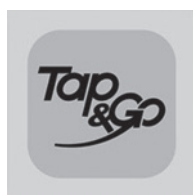

[300] 優先權 Prioridade :

日期Data	編號N.º	國家/地區País/Território
2015/08/21	303513618	中國香港 Hong Kong, China

[210] 編號 N.º : N/103809

[220] 申請日 Data de pedido : 2015/09/11

[730] 申請人 Requerente : PCCW-HKT DATACOM SERVICES LIMITED

地址 Endereço : 39/F., PCCW Tower, TaiKoo Place, 979 King's Road, Quarry Bay, Hong Kong

國籍 Nacionalidade : 根據香港法例成立 Constituída segundo as leis de H.K.

活動 Actividade : 商業及工業 comercial e industrial

[511] 類別 Classe : 41

[511] 服務 Serviços : Publicação de textos, livros e diários (outros que não textos publicitários); publicação de diagramas, imagens e fotografias; serviços de educação, formação e instrução relacionados com telecomunicações, computadores, programas de computador, design de web sites, comércio electrónico, gestão de negócios e publicidade; prestação de educação, recreação, instrução, acções de formação e treino interactivos e não-activos; design de cursos de formação, exames e qualificações; serviços de consultadoria relativos à concepção de cursos de formação; entretenimento prestado por média electrónica e digital interactiva; serviços de jogos electrónicos fornecidos por meio da Internet; fornecimento de informações relativas à educação, formação, entretenimento, recreação, actividades desportivas, sociais e culturais; fornecimento de publicações electrónicas on-line (não descarregáveis); planeamento, organização, apresentação e direcção de concursos de canto; planeamento, organização, apresentação e direcção de concertos; planeamento, organização, apresentação e direcção de eventos e competições para fins educativos e de entretenimento; serviços de agência de bilhetes para entretenimento; informação relativa a entretenimento ou educação, prestada online a partir de uma base de dados de computador ou da Internet; fornecimento de música digital (não descarregável) a partir da Internet; fornecimento de música digital (não descarregável) a partir de web sites na Internet de MP3 (Moving Picture Ex-

perts Group-1 Audio Layer 3); serviços de entretenimento e de educação relacionados com planeamento, produção e distribuição de som, imagens, música digital, filmes, material áudio, visual ou audiovisual, em directo ou gravado, para difusão por cabo terrestre, canais de satélite, pela Internet, por sistemas sem fios ou com fios e outros meios de comunicação; serviços de entretenimento musical; aluguer de gravações de som; preparação de programas de entretenimento para difusão; preparação de programas de documentários para difusão; preparação de programas de notícias para difusão; fornecimento de notícias; serviços de repórteres; informações relativas a eventos desportivos ou culturais, actualidades e notícias de última hora fornecidas por transmissão de televisão via satélite, Internet ou por outros meios electrónicos; produção de televisão, rádio e cinema; espectáculos televisivos por satélite; séries televisivas via satélite; programas de televisão por satélite; prestação de informações, dados, gráficos, som, música, vídeos, animação e texto para fins de entretenimento; serviços de jogos; fornecimento de instalações de clubes de lazer, desportivas e de ginásio; espectáculos de grupos musicais; serviços de clubes de entretenimento, de discotecas, de espectáculos de moda, e de clubes nocturnos; serviços de clube relacionados com entretenimento, educação e serviços culturais; organização de serviços desportivos e culturais; planeamento, condução e prestação de conferências, convenções, congressos, seminários e acções de formação; organização e realização de exposições, desfiles de moda, espectáculos educativos e espectáculos e apresentações culturais; serviços de exposições e galeria de arte; serviços de galeria relacionados com leasing de belas artes; serviços de educação; serviços de formação relacionados com a saúde e a segurança no trabalho, conservação ambiental; fornecimento de aulas sobre charutos, aulas de degustação de vinhos; serviços de entretenimento; fornecimento de informações didácticas sobre materiais de pesquisa e respectivo agenciamento; realização, organização, planeamento e gestão de seminários; adestramento de animais; exibição de plantas; exposição de jardins; exposição de cavernas; exibição de animais; direcção da produção de programas de difusão; serviços de instrução relacionados com o funcionamento de máquinas e equipamentos, incluindo equipamentos de audiovisual, usados para a produção de programas de difusão; fornecimento de estúdios de áudio e de imagem; fornecimento de instalações desportivas; fornecimento de instalações para filmes, espectáculos, peças de teatro, formação musical ou educativa; agências de reserva de entretenimento; aluguer e leasing de projectores de cinema e acessórios; aluguer e leasing de filmes de longa-metragem (cine-metragens); aluguer e leasing de brinquedos; aluguer e leasing de instrumentos musicais; aluguer e leasing de equipamentos de esqui; aluguer e leasing de equipamentos de mergulho; aluguer e leasing de aparelhos de televisão; empréstimo de livros; serviços de arquivo de biblioteca; serviços de legendagem; serviços de interpretação de linguagem gestual; aluguer de software de entretenimento; fornecimento de jogos de vídeo, jogos de computador, som ou imagens, ou filmes através de redes de telecomunicações ou de computadores; fornecimento de jogos de computador e concursos online; aluguer e leasing de aparelhos de rádio; aluguer de discos e fitas magnéticas pré-gravadas; aluguer de fitas de vídeo pré-gravadas; aluguer e leasing de negativos fotográficos; aluguel e leasing de positivos fotográficos; aluguer e leasing de máquinas e instrumentos para uso em parques de diversões e parques recreativos; aluguer e leasing de máquinas de jogo; empréstimo de equipamento de jogo; empréstimo de equipamentos de jogo de arcada; empréstimo de fotografias; fotografia; serviços de entretenimento de vídeo online; aluguer e leasing de câmaras; aluguer e leasing de máquinas e implementos de pesca; tradução; interpretação; serviços de consultadoria, informações e assessoria relacionados com os serviços atrás referidos; todos incluídos na classe 41.

[540] 商標 Marca :

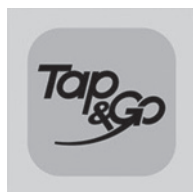

[300] 優先權 Prioridade :

日期Data	編號N.º	國家/地區País/Território
2015/08/21	303513618	中國香港 Hong Kong, China

[210] 編號 N.º : N/103810

[220] 申請日 Data de pedido : 2015/09/11

[730] 申請人 Requerente : PCCW-HKT DATACOM SERVICES LIMITED

地址 Endereço : 39/F., PCCW Tower, TaiKoo Place, 979 King's Road, Quarry Bay, Hong Kong

國籍 Nacionalidade : 根據香港法例成立 Constituída segundo as leis de H.K.

活動 Actividade : 商業及工業 comercial e industrial

[511] 類別 Classe : 42

[511] 服務 Serviços : Design, desenvolvimento, manutenção e actualização de hardware e software de aplicação para dispositivos digitais móveis; serviços informáticos relativos à criação de índices de informação, sites e recursos em redes informáticas; programação de computadores; serviços de integração de computadores; concepção, desenho e escrita por encomenda, tudo para a compilação de páginas web na Internet; criação e manutenção de sítios Web; hospedagem websites de terceiros; instalação, manutenção e reparação de software informático e de programas de computador, actualização de software informático, serviços informáticos relacionados com a recuperação de dados informáticos, design de software informático; serviços de design e de projectos de engenharia relacionados com sistemas e aparelhos de telecomunicações; testes de aparelhos e instrumentos informáticos, de telecomunicações, eléctricos e electrónicos; análise de sistemas informáticos; desenvolvimento de bases de dados de computador; aluguer e leasing de computadores, aparelhos informáticos, software informático e dados informáticos; serviços informáticos relacionados com serviços de compras em casa fornecidos a partir da Internet; codificação e decodificação de sinais informáticos e electrónicos; concepção e desenvolvimento de hardware informático; concepção de bases de dados informáticas e de formatos de registos electrónicos; serviços de apoio e manutenção de informática e de software; concepção de software e hardware informático para uso em telecomunicações e aplicações de comunicação de voz sobre a Internet (VOIP), serviços de transmissão de dados e de mensagens instantâneas; fornecimento de uso temporário de software informático on-line não-transferível que permite aos assinantes utilizar a comunicação VOIP, serviços de redes comunitárias e sociais virtuais; fornecimento de software on-line descarregável por terceiros que permite aos assinantes utilizar a comunicação VOIP, serviços de redes comunitárias e sociais virtuais; concepção de software e hardware informático para uso em sistemas on-line baseados na web para a reserva de capacidade de satélite e para o controle remoto automatizado de equipamentos de transmissão por satélite; serviços de assessoria e consultadoria técnica; monitorização de aparelhos para o registo, transmissão ou reprodução de som ou de imagens para a transmissão, distribuição e difusão de informações, dados, gráficos, som, música, vídeos, animação e texto, através de sistemas de satélite ou redes informáticas; monitorização de equipamentos de processamento de dados, hardware informático, aparelhos de telecomunicações, material para pontos de venda digitais e sinalização electrónica; serviços de consultadoria de com-

putação em nuvem; informação meteorológica; arquitectura; agrimensura; levantamento, pesquisa e prospecção geológica; testes, triagem e pesquisa de produtos farmacêuticos, cosméticos e alimentos; investigação relativa à construção de edifícios e planeamento urbano; testes e pesquisas para a prevenção da poluição; ensaios e investigação eléctrica; testes e investigação de engenharia civil; ensaios, inspecção e investigação relativos à agricultura, pecuária e indústrias de produtos marinhos; aluguer e leasing de aparelhos e instrumentos de medição; aluguer e leasing de equipamentos de fixação; aluguer e leasing de equipamentos de diagnóstico ultra-sónicos; aluguer e leasing de aparelhos e instrumentos de física ou química; serviços de consultadoria e assessoria relacionados com a conservação de energia; auditorias sobre energia; serviços de design ambiental; conservação e gestão ambiental; testes e avaliações sobre saúde e segurança ocupacional; serviços de arquitectura e design; design de interiores de edifícios, escritórios e apartamentos; serviços de fornecedor de serviços de aplicação para o carregamento, publicação, exibição, partilha ou de outra forma fornecer meios electrónicos através da internet; serviços de software de aplicação; criação de sites de redes sociais online; hospedagem de sites de redes sociais; serviços em nuvem para permitir descarregar e carregar dados; serviços em nuvem para armazenamento de dados e de software informático; serviços de computação em nuvem; concepção, criação e hospedagem de websites para pagamento de contas; operação de motores de busca; serviços de consultadoria, informações e assessoria relacionados com os serviços atrás referidos; todos incluídos na classe 42.

[540] 商標 Marca :



[300] 優先權 Prioridade :

日期Data	編號N.º	國家/地區País/Território
2015/08/21	303513618	中國香港 Hong Kong, China

[210] 編號 N.º : N/103811

[220] 申請日 Data de pedido : 2015/09/11

[730] 申請人 Requerente : PCCW-HKT DATACOM SERVICES LIMITED

地址 Endereço : 39/F., PCCW Tower, TaiKoo Place, 979 King's Road, Quarry Bay, Hong Kong

國籍 Nacionalidade : 根據香港法例成立 Constituída segundo as leis de H.K.

活動 Actividade : 商業及工業 comercial e industrial

[511] 類別 Classe : 45

[511] 服務 Serviços : Serviços de autenticação e verificação do utilizador para transacções de pagamento; serviços de autenticação do pagador; criptografia de dados e integridade de dados; serviços de gestão de direitos de propriedade intelectual (DPI) e serviços de redes sociais online; fornecimento de serviços sociais para fins de contactos, encontros e apresentações sociais através de um website na Internet; serviços de encontros, de apresentações e de redes sociais; serviços pessoais e sociais prestados por terceiros, para satisfazer as necessidades dos indivíduos; serviços de redes sociais on-line; serviços de consultadoria, informação e assessoria relacionados com os serviços atrás referidos; todos incluídos na classe 45.

[540] 商標 Marca :

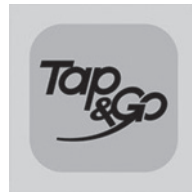

[300] 優先權 Prioridade :

日期Data	編號N.º	國家/地區País/Território
2015/08/21	303513618	中國香港 Hong Kong, China

[210] 編號 N.º : N/103829

[220] 申請日 Data de pedido : 2015/09/14

[730] 申請人 Requerente : Isuzu Jidosha Kabushiki Kaisha (also trading as Isuzu Motors Limited)

地址 Endereço : 26-1, Minami-Oi 6-Chome, Shinagawa-ku, Tokyo 140-8722, Japan

國籍 Nacionalidade : 日本 Japonesa

活動 Actividade : 商業及工業 comercial e industrial

[511] 類別 Classe : 7

[511] 產品 Produtos : 採礦的機械和器具; 建築機械和器具及其零配件; 裝卸機械和器具及其零配件; 非電力式原動機, 不適用陸地車輛 (非「水紡車」和「風車」); 非電力式原動機的零件 (非「水紡車」和「風車」); 氣動式或液壓式設備和儀器; 機械元件 (非陸地車輛用); 軸, 輪軸和心軸 (非陸地車輛用); 軸承 (非陸地車輛用的機械元件); 軸聯結器或連接器 (非陸地車輛用的機械元件); 機器用的動力傳輸裝置和齒輪裝置 (非陸地車輛用); 避震器 (非陸地車輛用的機械元件); 彈簧 (非陸地車輛用的機械元件); 制動器 (非陸地車輛用的機械元件); 閥門 (非陸地車輛用的機械元件); 割草機 (機械); 汽車馬達和引擎的起動器; 貨車馬達和引擎的起動器; 公車馬達和引擎的起動器; 馬達和引擎的起動器; 交流馬達和直流馬達 (不包括陸地車輛用, 但包括任何交流馬達和直流馬達用的零件); 交流發電機 (交流發電機); 直流發電機。

[540] 商標 Marca :

[300] 優先權 Prioridade :

日期Data	編號N.º	國家/地區País/Território
2015/03/25	2015-027425	日本 Japão

[210] 編號 N.º : N/103830

[220] 申請日 Data de pedido : 2015/09/14

[730] 申請人 Requerente : Isuzu Jidosha Kabushiki Kaisha (also trading as Isuzu Motors Limited)

地址 Endereço : 26-1, Minami-Oi 6-Chome, Shinagawa-ku, Tokyo 140-8722, Japan

國籍 Nacionalidade : 日本 Japonesa

活動 Actividade : 商業及工業 comercial e industrial

[511] 類別 Classe : 9

[511] 產品 Produtos : 具有自動鎖定機制的安全和警報系統; 火警警報器; 燃氣洩漏警報器; 防盜警報器; 貨車、公車、汽車用的自動導航系統; 汽車駕駛操作狀況的監控裝置; 防止車輛碰撞的測距設備和儀器; 汽車用紅外線感測器; 防止車輛碰撞的雷射雷達測距設備和儀器; 毫米波感測器警報裝置; 汽車制動器用的電子控制裝置和儀器; 汽車引擎用的電子控制裝置和儀器; 數位式行車記錄器; 量測或試驗的設備和儀器; 配電和控制的機械和器具; 旋轉式變流機; 調相機; 電子顯示裝置; 貨車、公車、汽車電子導航和定位的器具和儀器; 電信通信機械和器具; 汽車防側滑電腦程式; 貨車防側滑電腦程式; 公車防側滑電腦程式; 汽車防傾覆電腦程式; 貨車防傾覆電腦程

式；公車防傾覆電腦程式；汽車控制車身姿態的電腦程式；車輛運行管理的電子機械裝置；電子機械、裝置及其零件；消防車；電子出版物。

[540] 商標 Marca :

ISUZU

[300] 優先權 Prioridade :

日期Data	編號N.º	國家/地區País/Território
2015/03/25	2015-027425	日本 Japão

[210] 編號 N.º : N/103831

[220] 申請日 Data de pedido : 2015/09/14

[730] 申請人 Requerente : Isuzu Jidosha Kabushiki Kaisha (also trading as Isuzu Motors Limited)

地址 Endereço : 26-1, Minami-Oi 6-Chome, Shinagawa-ku, Tokyo 140-8722, Japan

國籍 Nacionalidade : 日本 Japonesa

活動 Actividade : 商業及工業 comercial e industrial

[511] 類別 Classe : 12

[511] 產品 Produtos : 牽引機；貨物或貨物裝卸的索道；適用陸地車輛的非電力式原動機（不包括其零件）；陸地車輛的機械元件，軸，輪軸和心軸（陸地車輛用）；軸承（陸地車輛用）；軸聯結器或連接器（陸地車輛用）；機器用的動力傳輸裝置和齒輪裝置（陸地車輛用）；避震器（陸地車輛用）；彈簧（陸地車輛用）；制動器（陸地車輛用）；汽車用防盜警報器；適用陸地車輛的交流馬達（不包括其零件）；適用陸地車輛的直流馬達（不包括其零件）；兩輪摩托車及其零配件；自行車及其零配件；適用貨車、公車、汽車的移動式保險桿；適用陸地車輛的汽車動力輸出裝置機械元件；適用陸地車輛的貨車動力輸出裝置機械元件；適用陸地車輛的公車動力輸出裝置機械元件；汽車空氣導流板及其零配件；貨車空氣導流板及其零配件；公車空氣導流板及其零配件；陸地車輛的檔泥板；汽車油箱用蓋；貨車油箱用蓋；公車油箱用蓋；貨車、公車、汽車及其零配件；人力車；雪橇（雪車）；手推車；運貨車；馬車；自行車掛車。

[540] 商標 Marca :

ISUZU

[300] 優先權 Prioridade :

日期Data	編號N.º	國家/地區País/Território
2015/03/25	2015-027425	日本 Japão

[210] 編號 N.º : N/103832

[220] 申請日 Data de pedido : 2015/09/14

[730] 申請人 Requerente : Isuzu Jidosha Kabushiki Kaisha (also trading as Isuzu Motors Limited)

地址 Endereço : 26-1, Minami-Oi 6-Chome, Shinagawa-ku, Tokyo 140-8722, Japan

國籍 Nacionalidade : 日本 Japonesa

活動 Actividade : 商業及工業 comercial e industrial

[511] 類別 Classe : 16

[511] 產品 Produtos : 包裝紙；包裝用紙；硬紙箱或紙箱；工業用的紙製包裝容器；紙製行李標籤；防銹紙；紙和硬紙板；手冊（說明書）；小冊子；出版物；印刷品；信封（信紙，文具）；非紡織品的標籤；適用陸地車輛的貼紙；適用任何表面的貼紙；適用陸地車輛的印花貼紙；適用任何表面的印花貼紙；文具用品。

[540] 商標 Marca :



[300] 優先權 Prioridade :

日期Data	編號N.º	國家/地區País/Território
2015/03/25	2015-027425	日本 Japão

[210] 編號 N.º : N/103833

[220] 申請日 Data de pedido : 2015/09/14

[730] 申請人 Requerente : Isuzu Jidosha Kabushiki Kaisha (also trading as Isuzu Motors Limited)

地址 Endereço : 26-1, Minami-Oi 6-Chome, Shinagawa-ku, Tokyo 140-8722, Japan

國籍 Nacionalidade : 日本 Japonesa

活動 Actividade : 商業及工業 comercial e industrial

[511] 類別 Classe : 35

[511] 服務 Serviços : 為廣告目的所發行的目錄；促銷活動服務；提供促銷汽車之組織，籌劃和商業展覽的服務；提供促銷或車之組織，籌劃和商業展覽的服務；提供促銷公車之組織，籌劃和商業展覽的服務；廣告及宣傳服務；企業管理分析或企業顧問；市場研究或分析；提供商業行銷的相關信息；旅行社經營管理；拍賣；進出口代理；文件複製；文件檔案管理、磁帶檔案管理（辦公室功能）；與汽車主體相關之藍圖和數據的收集，製備，儲存和記錄的服務；與貨車主體相關之藍圖和數據的收集，製備，儲存和記錄的服務；與公車主體相關之藍圖和數據的收集，製備，儲存和記錄的服務；與汽車規格相關之藍圖和數據的收集，製備，儲存和記錄的服務；與貨車規格相關之藍圖和數據的收集，製備，儲存和記錄的服務；與公車規格相關之藍圖和數據的收集，製備，儲存和記錄的服務；彙編資料至電腦數據庫。

[540] 商標 Marca :



[300] 優先權 Prioridade :

日期Data	編號N.º	國家/地區País/Território
2015/03/25	2015-027425	日本 Japão

[210] 編號 N.º : N/103834

[220] 申請日 Data de pedido : 2015/09/14

[730] 申請人 Requerente : Isuzu Jidosha Kabushiki Kaisha (also trading as Isuzu Motors Limited)

地址 Endereço : 26-1, Minami-Oi 6-Chome, Shinagawa-ku, Tokyo 140-8722, Japan

國籍 Nacionalidade : 日本 Japonesa

活動 Actividade : 商業及工業 comercial e industrial

[511] 類別 Classe : 36

[511] 服務 Serviços : 提供信用卡發卡機構代理服務，亦即會員招募和發行信用卡；接受存款（包括代替發行債券）和接受固定間隔的定期存款；貸款（融資）和票據貼現，國內匯兌結算；責任擔保和承兌匯票；證券借貸；併購和貨幣債權轉讓；保管貴重物品，包括證券及貴金屬（貴重物品保管服務）；外幣兌換（兌換外幣）；託管金融期貨合約；託管貨幣，有價證券，貨幣債權，個人財產，土地，土地附著物的權利，地上權或租賃；債券認購書代理機構；外匯交易；信用證的相關服務；信貸購買的經紀業務；人壽保險經紀業務；人壽保險承保服務；非壽險代理機構；非壽險理賠；非壽險承保業務；保險費率計算；建築物管理；建築物租賃或出租的代理服務；建築物的出租；建築物的購買和銷售；建築物購買和銷售的代理服務；房地產估價；土地管理；土地租賃或出租的代理服務；土地租賃；土地的購買和銷售；土地購買和銷售的代理服務；提供與財產和土地相關的房地產資訊；中古汽車評估；中古貨車評估；中古公車評估；為他人募集慈善捐贈和慈善籌款。

[540] 商標 Marca :

ISUZU

[300] 優先權 Prioridade :

日期Data	編號N.º	國家/地區País/Território
2015/03/25	2015-027425	日本 Japão

[210] 編號 N.º : N/103835

[220] 申請日 Data de pedido : 2015/09/14

[730] 申請人 Requerente : Isuzu Jidosha Kabushiki Kaisha (also trading as Isuzu Motors Limited)

地址 Endereço : 26-1, Minami-Oi 6-Chome, Shinagawa-ku, Tokyo 140-8722, Japan

國籍 Nacionalidade : 日本 Japonesa

活動 Actividade : 商業及工業 comercial e industrial

[511] 類別 Classe : 37

[511] 服務 Serviços : 與建築相關的諮詢服務; 建築設備的操作與維修; 堆高機的維護, 維修, 客制化, 改裝或保養; 貨車、公車、汽車的客制化或改裝; 汽車的維修或保養, 並提供與此相關的信息; 貨車的維修或保養, 並提供與此相關的信息; 公車的維修或保養, 並提供與此相關的信息; 兩輪摩托車的維修或保養; 裝載機械和器具的維護、維修或保養; 電子設備裝置的維修或保養; 電信通信機械和器具的維修或保養; 建築機械的維護、維修或保養; 電動馬達的維修或保養; 配電和控制機械器具的維修或保養; 發電機的維修或保養; 量測或試驗設備儀器的維護、維修或保養; 金屬加工機械工具的維護、維修或保養; 工業用電爐的維護、維修或保養; 採礦機械和器具的維修或保養; 塗裝機械和器具的維修或保養; 犁型機械和器具的維修或保養(手持工具除外); 耕耘機械器具的維修或保養; 收割機械器具的維修或保養; 植物纖維加工機械和器具的維修或保養; 飼料用壓榨機的維修或保養; 飼料切碎機的維修或保養; 飼料混合機的維修或保養; 飼料粉碎機的維修或保養; 汽車零件生產設備的維修或保養服務; 貨車零件生產設備的維修或保養服務; 公車零件生產設備的維修或保養服務; 汽車生產設備的維修或保養服務; 貨車生產設備的維修或保養服務; 公車生產設備的維修或保養服務; 裝卸棧板的維修或保養; 工業用機器人的維護, 維修或保養; 建築機械器具的租賃; 採礦機械器具的租賃。

[540] 商標 Marca :

ISUZU

[300] 優先權 Prioridade :

日期Data	編號N.º	國家/地區País/Território
2015/03/25	2015-027425	日本 Japão

[210] 編號 N.º : N/103836

[220] 申請日 Data de pedido : 2015/09/14

[730] 申請人 Requerente : Isuzu Jidosha Kabushiki Kaisha (also trading as Isuzu Motors Limited)

地址 Endereço : 26-1, Minami-Oi 6-Chome, Shinagawa-ku, Tokyo 140-8722, Japan

國籍 Nacionalidade : 日本 Japonesa

活動 Actividade : 商業及工業 comercial e industrial

[511] 類別 Classe : 39

[511] 服務 Serviços : 運輸領域的諮詢服務; 提供車輛操作管理的相關訊息; 汽車運輸; 提供汽車運輸的相關訊息; 道路交通信息的提供; 包裝服務; 貨運經紀; 貨物裝卸; 船舶租賃, 銷售, 採購或承租的經紀服務; 倉儲服務; 裝卸機械和器具的租賃; 汽車租賃。

[540] 商標 Marca :



[300] 優先權 Prioridade :

日期Data	編號N.º	國家/地區País/Território
2015/03/25	2015-027425	日本 Japão

[210] 編號 N.º : N/104314

[220] 申請日 Data de pedido : 2015/09/24

[730] 申請人 Requerente : Under Armour, Inc.

地址 Endereço : 1020 Hull Street, Baltimore, MD 21230, United States

國籍 Nacionalidade : 美國 Americana

活動 Actividade : 商業及工業 comercial e industrial

[511] 類別 Classe : 25

[511] 產品 Produtos : Linha completa de vestuário desportivo; meias pelo tornozelo; calçado atlético; mangas de atleta; uniformes de atleta; bandanas; bonés de basebol; chuteiras de basebol; chuteiras de softball; sapatos de basebol; uniformes de basebol; calças básicas; tops básicos; sapatilhas de basquetebol; calçado para a praia; roupa de praia; barretes para criança; cintos; jardineiras sobretudo; jardineiras sobretudo para caça; biquínis; calças de malha; cuecas boxer; calções boxer; soutiens (bras); soutiens (brassieres); cuecas de malha; chapéus panamá; luvas de camuflagem; casacos de camuflagem; polainas de camuflagem; calças de camuflagem; camisas de camuflagem; roupa interior de camuflagem; coletes de camuflagem; calças Capri; bonés; chapelaria para crianças; pitões para calçado de desporto; roupa para uso atlético; roupa para uso atlético, nomeadamente camisas acolchoadas, calças acolchoadas, calções acolchoados, mangas de compressão com cotovelo acolchoado; vestuário, nomeadamente, acessórios para aquecer as mãos; casacos; vestidos; camisas de pesca; pulôveres de lã; chuteiras de futebol americano; cintas de futebol americano; sapatos de futebol americano; calçado; calçado, nomeadamente, chinelos; vestuário para intempérie; cintas; luvas; bonés de basebol; camisas de basebol; calções de basebol; calças de basebol; chapéus; bandoletes; chapelaria; chapelaria para inverno e verão; chapelaria, nomeadamente, viseiras; pulôveres com capuz; camisas de treino com capuz; capuzes; casacos de caça; calças de caça; camisas de caça; coletes de caça; casacos curtos; camisolas de malha; calças para corrida; camisas de malha; chuteiras de lacrosse; roupa interior feminina; polainas; camisas de manga comprida; uniformes para artes marciais; meias de homem; meias para homem (formais); roupa interior masculina; mitenes; fatos de artes marciais mistas; camisola de gola alta de malha; soutien de desporto absorvente da humidade; calças de desporto absorventes da humidade; camisolas de desporto absorventes da humidade; agasalhos para o pescoço; mangas de compressão com cotovelo acolchoado; calças acolchoadas; camisas acolchoadas; calções acolchoados; calças; camisas polo; casacos curtos para a chuva; fatos para a chuva; calças para a chuva; casacos impermeáveis; vestuário para a chuva; sapatos de corrida; sandálias; lenços de cabeça; camisas; calções; t-shirts de manga curta e manga comprida; camisas de manga curta; jardineiras de esqui; luvas de esqui; casacos de esqui; calças de esqui; peúgas de esqui; vestuário de esqui; saias; calções-saias; bonés para cabeça; lenços de cabeça; camisolas sem manga; sapatilhas; calças para a neve; luvas de snowboard; mitenes de snowboard; meias de snowboard; calças de snowboard; peúgas de snowboard; botas de futebol; camisolas de guarda-redes de futebol; peúgas; chuteiras de softball; camisas desportivas; soutiens desportivos; casacos desportivos; casacos de malha desportivos; calças desportivas; camisas desportivas; faixas para a transpiração; calças para a transpiração; camisas

para a transpiração; camisolas de lã; fatos de banho; camisolas curtas; vestuário para ténis; chinelos (calçado); cuecas (roupa interior); camisolas de alça; sapatos de reino; t-shirts; roupa interior; camisolas interiores; roupa interior; roupa interior, nomeadamente, cuecas para rapazes; fatos de corpo inteiro; coletes; viseiras; camisolas de voleibol; casacos impermeáveis; calças impermeáveis; calças corta-vento; casacos protectores do vento; camisas corta-vento; bonés protectores do vento; soutien para senhoras; faixas para pulso (vestuário); calças de ioga; camisas de ioga.

[540] 商標 Marca

:
UA SPEEDFORM

[210] 編號 N.º : N/104323

[220] 申請日 Data de pedido : 2015/09/25

[730] 申請人 Requerente : CJ Cheiljedang Corporation

地址 Endereço : CJ Cheiljedang Center, 330, Dongho-ro, Jung-gu, Seoul, Republic of Korea

國籍 Nacionalidade : 南韓 Sul-Coreana

活動 Actividade : 商業及工業 comercial e industrial

[511] 類別 Classe : 29

[511] 產品 Productos : Frutas e vegetais preservados, secos e cozinhados; cogumelo processado; pratos cozidos (em outras palavras, guisados ou Jjigae); vegetais fermentados (Kimchi); pickles; coalho de soja; feijões, preservados; carne de vaca; ovos; carne preparada; extractos de carne; caldo de carne; caldos; queijo; óleo de sésamo; peixe, não vivo; algas marinhas comestíveis; produtos de algas marinhas processados; laver torrado; sopas; preparados para fazer sopas; geleias; peixe preservado; pacotes de carne instantânea; pacotes de marisco instantâneo; pacotes de produtos aquáticos (alimentos) instantâneos; pacote de vegetal instantâneo; pacote de carne artificial instantânea.

[540] 商標 Marca

:
可飯

[210] 編號 N.º : N/104324

[220] 申請日 Data de pedido : 2015/09/25

[730] 申請人 Requerente : CJ Cheiljedang Corporation

地址 Endereço : CJ Cheiljedang Center, 330, Dongho-ro, Jung-gu, Seoul, Republic of Korea

國籍 Nacionalidade : 南韓 Sul-Coreana

活動 Actividade : 商業及工業 comercial e industrial

[511] 類別 Classe : 30

[511] 產品 Productos : Farinha de trigo; arroz seco cozido; dumplings à estilo Coreano (Mandu); aperitivos alimentares à base de cereais; massa instantânea; papas; tigelas de arroz servidas com coberturas; arroz cozido misturado com vegetais e carne de vaca (Bibinbap); sanduíches; massa; pão; bolachas de água e sal; xarope dourado; bolos de arroz; molho de soja; pasta de pimento picante fermentado (Gochu-jang); pasta de feijão de soja (condimentos); feijão concentrado condimentado; molhos; temperos; especiarias; sal; chá; molhos pronto; caril; pacote de arroz instantâneo; pacote de massa instantânea.

[540] 商標 Marca :

可飯

[210] 編號 N.º : N/104347

[220] 申請日 Data de pedido : 2015/09/25

[730] 申請人 Requerente : 六州酒店集團

SIX CONTINENTS HOTELS, INC.

地址 Endereço : 美國喬治亞州特蘭大30346瑞維尼亞大街3號

Three Ravinia Drive, Atlanta, Georgia 30346-2149, United States of America

國籍 Nacionalidade : 美國 Americana

活動 Actividade : 商業及工業 comercial e industrial

[511] 類別 Classe : 43

[511] 服務 Serviços : 飯店;住所代理(旅館、供膳寄宿處);備辦宴席;咖啡館;餐館;臨時住宿處出租;寄宿處預訂;酒吧服務;預訂臨時住所;會議室出租;養老院;日間托兒所(看孩子);動物寄養;出租椅子、桌子、桌布和玻璃器皿;烹飪設備出租;飲水機出租;照明設備出租。

[540] 商標 Marca :

CROWNE PLAZA 皇冠

[300] 優先權 Prioridade :

日期Data	編號N.º	國家/地區País/Território
2015/03/25	16559868	中國 China

[210] 編號 N.º : N/104374

[220] 申請日 Data de pedido : 2015/09/25

[730] 申請人 Requerente : 特斯拉發動機有限公司

Tesla Motors, Inc.

地址 Endereço : 美國加利福尼亞州94304帕洛阿圖鹿小溪路3500號

3500 Deer Creek Road, Palo Alto, California 94304, United States

國籍 Nacionalidade : 美國 Americana

活動 Actividade : 商業及工業 comercial e industrial

[511] 類別 Classe : 37

[511] 服務 Serviços : 電動汽車充電站服務。

[540] 商標 Marca :



[300] 優先權 Prioridade :

日期Data	編號N.º	國家/地區País/Território
2015/03/27	86/579555	美國 Estados Unidos da América

[210] 編號 N.º : N/104375

[220] 申請日 Data de pedido : 2015/09/25

- [730] 申請人 Requerente : 特斯拉發動機有限公司
Tesla Motors, Inc.
- 地址 Endereço : 美國加利福尼亞州94304帕洛阿圖鹿小溪路3500號
3500 Deer Creek Road, Palo Alto, California 94304, United States
- 國籍 Nacionalidade : 美國 Americana
- 活動 Actividade : 商業及工業 comercial e industrial
- [511] 類別 Classe : 37
- [511] 服務 Serviços : 電動汽車充電站服務。
- [540] 商標 Marca :



- [300] 優先權 Prioridade :
- | 日期Data | 編號N.º | 國家/地區País/Território |
|------------|------------|------------------------------|
| 2015/03/27 | 86/579,558 | 美國 Estados Unidos da América |

- [210] 編號 N.º : N/104436
- [220] 申請日 Data de pedido : 2015/09/29
- [730] 申請人 Requerente : Hayabusa Fightwear Inc.
- 地址 Endereço : 677 Innovation Drive, Unit 9, Kingston, Ontario, K7K 7E6, Canada
- 國籍 Nacionalidade : 加拿大 Canadiana
- 活動 Actividade : 商業 comercial
- [511] 類別 Classe : 25
- [511] 產品 Produtos : Vestuário, nomeadamente camisas, t-shirts, camisas justas de compressão, calções, calções justos de compressão, calções de luta, camisas de licra ajustadas, camisolas, camisolas com capuz, chapéus, bonés de basebol, gorros, calças de luta, quimonos, cintos para quimonos, sandálias, casacos para desporto, calças, uniformes de artes marciais, fatos de treino, fatos de aquecimento, camisola sem mangas, toques, sapatos de ataque corpo-a-corpo.
- [540] 商標 Marca :

HAYABUSA

- [210] 編號 N.º : N/104437
- [220] 申請日 Data de pedido : 2015/09/29
- [730] 申請人 Requerente : Hayabusa Fightwear Inc.
- 地址 Endereço : 677 Innovation Drive, Unit 9, Kingston, Ontario, K7K 7E6, Canada
- 國籍 Nacionalidade : 加拿大 Canadiana
- 活動 Actividade : 商業 comercial
- [511] 類別 Classe : 28
- [511] 產品 Produtos : Equipamentos de desporto para a prática de boxe e artes marciais, nomeadamente luvas de artes marciais, luvas de pugilismo, protectores de queixo, luvas de boxe, protectores para a cabeça, luvas híbridas, saco para luvas, almofadas de luta para receber golpes, sacos de luta para bater, suportes para o tornozelo, luvas de estilo «shooto», luvas para socar sacos

de luta, almofadas para treinos de desportos de luta, almofadas de desportos de luta para receber golpes, luvas de mão para se receber pontapés, sacos especialmente concebidos para equipamento de desporto, almofadas para pontapear, almofadas protectoras do corpo, escudos para pontapear, luvas de treino para karaté, protectores de cabeça para karaté, protectores de orelhas para desportos de luta; garrafas de água.

[540] 商標 Marca :

HAYABUSA

[210] 編號 N.º : N/104517

[220] 申請日 Data de pedido : 2015/10/05

[730] 申請人 Requerente : 合頤科技(北京)有限公司

Heyeetech (Beijing) Co., Ltd.

地址 Endereço : 中國北京市東城區廣渠門內大街41號9層41-(09)

9/F, No.41 Guangqumennei St, Dongcheng District, Beijing, P.R. China

國籍 Nacionalidade : 中國 Chinesa

活動 Actividade : 商業及工業 comercial e industrial

[511] 類別 Classe : 29

[511] 產品 Produtos : 肉; 甲殼動物(非活); 以水果為主的零食小吃; 幹蔬菜; 蛋; 牛奶飲料(以牛奶為主的); 食用油; 加工過的堅果; 蔬菜色拉; 豆腐; 水果罐頭; 果凍; 腌製塊菌; 土豆片。

[540] 商標 Marca :



[210] 編號 N.º : N/104518

[220] 申請日 Data de pedido : 2015/10/05

[730] 申請人 Requerente : 合頤科技(北京)有限公司

Heyeetech (Beijing) Co., Ltd.

地址 Endereço : 中國北京市東城區廣渠門內大街41號9層41-(09)

9/F, No.41 Guangqumennei St, Dongcheng District, Beijing, P.R. China

國籍 Nacionalidade : 中國 Chinesa

活動 Actividade : 商業及工業 comercial e industrial

[511] 類別 Classe : 30

[511] 產品 Produtos : 咖啡; 茶; 糖; 糕點; 以穀物為主的零食小吃; 穀粉製食品; 去殼燕麥; 麵條為主的預製食物; 冰淇淋; 調味品; 茶飲料; 醬油; 蜂蜜; 以米為主的零食小吃; 食用芳香劑。

[540] 商標 Marca :



[210] 編號 N.º : N/104519

[220] 申請日 Data de pedido : 2015/10/05

- [730] 申請人 Requerente : 合頤科技(北京)有限公司
Heyeetech (Beijing) Co., Ltd.
- 地址 Endereço : 中國北京市東城區廣渠門內大街41號9層41-(09)
9/F, No.41 Guangqumennei St, Dongcheng District, Beijing, P.R. China
- 國籍 Nacionalidade : 中國 Chinesa
- 活動 Actividade : 商業及工業 comercial e industrial
- [511] 類別 Classe : 35
- [511] 服務 Serviços : 計算機網絡上的在綫廣告; 為零售目的在通訊媒體上展示商品; 特許經營的商業管理; 自動售貨機出租; 通過網站提供商業信息; 替他人推銷; 進出口代理; 為商品和服務的買賣雙方提供在綫市場; 計算機數據庫信息系統化; 藥用、獸醫用、衛生用製劑和醫療用品的零售或批發服務; 工商管理輔助; 替他人採購(替其他企業購買商品或服務); 商業管理顧問; 人事管理諮詢; 會計。
- [540] 商標 Marca :



- [210] 編號 N.º : N/104544
- [220] 申請日 Data de pedido : 2015/10/12
- [730] 申請人 Requerente : Baxalta Incorporated
- 地址 Endereço : 1200 Lakeside Drive, Bannockburn, Illinois 60015, Estados Unidos da América
- 國籍 Nacionalidade : 美國 Americana
- 活動 Actividade : 商業 comercial
- [511] 類別 Classe : 5
- [511] 產品 Produtos : Produtos farmacêuticos usados na coagulação do sangue e fibrinólise.
- [540] 商標 Marca :

FEIBA

- [210] 編號 N.º : N/104545
- [220] 申請日 Data de pedido : 2015/10/12
- [730] 申請人 Requerente : Baxalta Incorporated
- 地址 Endereço : 1200 Lakeside Drive, Bannockburn, Illinois 60015, Estados Unidos da América
- 國籍 Nacionalidade : 美國 Americana
- 活動 Actividade : 商業 comercial
- [511] 類別 Classe : 10
- [511] 產品 Produtos : Dispositivo médico para a reconstituição de produtos farmacêuticos dessecados.
- [540] 商標 Marca :

BAXJECT

- [210] 編號 N.º : N/104546
- [220] 申請日 Data de pedido : 2015/10/12

- [730] 申請人 Requerente : Baxalta Incorporated
 地址 Endereço : 1200 Lakeside Drive, Bannockburn, Illinois 60015, Estados Unidos da América
 國籍 Nacionalidade : 美國 Americana
 活動 Actividade : 商業 comercial
- [511] 類別 Classe : 9
- [511] 產品 Produtos : Programas de computador [software]; publicações electrónicas descarregáveis.
- [540] 商標 Marca :

BAXALTA

- [210] 編號 N.º : N/104547
- [220] 申請日 Data de pedido : 2015/10/12
- [730] 申請人 Requerente : Baxalta Incorporated
 地址 Endereço : 1200 Lakeside Drive, Bannockburn, Illinois 60015, Estados Unidos da América
 國籍 Nacionalidade : 美國 Americana
 活動 Actividade : 商業 comercial
- [511] 類別 Classe : 38
- [511] 服務 Serviços : Fornecer acesso a bases de dados contendo informação médica e conteúdo educacional relacionado.
- [540] 商標 Marca :

BAXALTA

- [210] 編號 N.º : N/104548
- [220] 申請日 Data de pedido : 2015/10/12
- [730] 申請人 Requerente : Baxalta Incorporated
 地址 Endereço : 1200 Lakeside Drive, Bannockburn, Illinois 60015, Estados Unidos da América
 國籍 Nacionalidade : 美國 Americana
 活動 Actividade : 商業 comercial
- [511] 類別 Classe : 5
- [511] 產品 Produtos : Produtos farmacêuticos usados na coagulação do sangue e fibrinólise.
- [540] 商標 Marca :

ADVATE

- [210] 編號 N.º : N/104715
- [220] 申請日 Data de pedido : 2015/10/08
- [730] 申請人 Requerente : 全球通煙草有限公司
 COMPANHIA DE TABACO QUANQIUTONG LIMITADA, em inglês QUANQIU-TONG TOBACCO COMPANY LIMITED
- 地址 Endereço : 澳門南灣大馬路409號中國法律大廈12樓C室
- 國籍 Nacionalidade : 根據澳門法例成立 Constituída segundo as leis de Macau
- 活動 Actividade : 商業 comercial
- [511] 類別 Classe : 34

- [511] 產品 Produtos : 煙草, 煙具, 火柴。
 [540] 商標 Marca :

全球通

- [591] 商標顏色 Cores de marca : 黑色, 如圖所示。

- [210] 編號 N.º : N/104759
 [220] 申請日 Data de pedido : 2015/10/12
 [730] 申請人 Requerente : 湯瑪斯庫克北歐有限公司
 THOMAS COOK NORTHERN EUROPE AKTIEBOLAG
 地址 Endereço : 瑞典斯德哥爾摩瑞蘭姆斯路17號
 Ralambsvagen 17, 105 20 Stockholm, Sweden
 國籍 Nacionalidade : 瑞典 Sueca
 活動 Actividade : 商業及工業 comercial e industrial
 [511] 類別 Classe : 16
 [511] 產品 Produtos : 海報; 素描簿; 鉛筆; 票; 書籍; 行事曆; 目錄; 貼紙; 畫筆; 顏料盤; 時事通訊本; 文具; 紙袋; 塑膠袋; 紙製佈告板; 厚紙板製佈告板; 印刷品; 教育用品; 教學用品; 行李識別紙標籤; 記事本; 活動程序表。
 [540] 商標 Marca :

LOLLO & BERNIE

- [300] 優先權 Prioridade :
- | 日期Data | 編號N.º | 國家/地區País/Território |
|------------|------------|----------------------|
| 2015/04/15 | 2015/02632 | 瑞典 Suécia |

- [210] 編號 N.º : N/104760
 [220] 申請日 Data de pedido : 2015/10/12
 [730] 申請人 Requerente : 湯瑪斯庫克北歐有限公司
 THOMAS COOK NORTHERN EUROPE AKTIEBOLAG
 地址 Endereço : 瑞典斯德哥爾摩瑞蘭姆斯路17號
 Ralambsvagen 17, 105 20 Stockholm, Sweden
 國籍 Nacionalidade : 瑞典 Sueca
 活動 Actividade : 商業及工業 comercial e industrial
 [511] 類別 Classe : 25
 [511] 產品 Produtos : 衣服; 鞋; 帽子; 防曬服裝; T恤; 冠帽; 嬰兒褲; 初生嬰兒服; 緊身衣; 童裝; 無袖運動衫; 短袖T恤; 長袖T恤; 印花T恤; 褲子; 短褲; 泳裝; 體操鞋; 休閒鞋; 涼鞋; 海灘鞋; 海灘帽; 海灘裝。
 [540] 商標 Marca :

LOLLO & BERNIE

- [300] 優先權 Prioridade :
- | 日期Data | 編號N.º | 國家/地區País/Território |
|------------|------------|----------------------|
| 2015/04/15 | 2015/02632 | 瑞典 Suécia |

- [210] 編號 N.º : N/104761
 [220] 申請日 Data de pedido : 2015/10/12

- [730] 申請人 Requerente : 湯瑪斯庫克北歐有限公司
THOMAS COOK NORTHERN EUROPE AKTIEBOLAG
- 地址 Endereço : 瑞典斯德哥爾摩瑞蘭姆斯路17號
Ralambsvagen 17, 105 20 Stockholm, Sweden
- 國籍 Nacionalidade : 瑞典 Sueca
- 活動 Actividade : 商業及工業 comercial e industrial
- [511] 類別 Classe : 28
- [511] 產品 Produtos : 遊戲器具;玩具;運動器具;運動用設備;兒童用室內遊戲器具;兒童遊戲書;兒童塗裝玩具組;兒童遊戲故事書;兒童用遊樂園遊戲設備;兒童玩具;兒童多功能玩具;兒童玩具服裝;填充玩具;遊戲機;遊戲紙牌;附紙牌遊戲玩具組;玩具動物;電子遊戲機;充氣玩具;蛙鞋;翼形浮袋;水上遊戲用玩具。

[540] 商標 Marca :

LOLLO & BERNIE

[300] 優先權 Prioridade :

日期Data	編號N.º	國家/地區País/Território
2015/04/15	2015/02632	瑞典 Suécia

[210] 編號 N.º : N/104762

[220] 申請日 Data de pedido : 2015/10/12

[730] 申請人 Requerente : 湯瑪斯庫克北歐有限公司

THOMAS COOK NORTHERN EUROPE AKTIEBOLAG

地址 Endereço : 瑞典斯德哥爾摩瑞蘭姆斯路17號

Ralambsvagen 17, 105 20 Stockholm, Sweden

國籍 Nacionalidade : 瑞典 Sueca

活動 Actividade : 商業及工業 comercial e industrial

[511] 類別 Classe : 35

[511] 服務 Serviços : 與飯店及旅館有關的廣告服務;飯店及旅館經營管理服務(替他人);透過電腦網路提供線上廣告服務;廣告與市場行銷;與旅遊行業有關的廣告服務;透過電子媒體,特別是網路的線上廣告;廣告;透過電視、電台、郵件的廣告及宣傳服務;分發與遞送廣告、行銷及宣傳資料;透過郵寄方式進行廣告宣傳印刷品之遞送;透過電子方式展示及示範商品及服務。

[540] 商標 Marca :

LOLLO & BERNIE

[300] 優先權 Prioridade :

日期Data	編號N.º	國家/地區País/Território
2015/04/15	2015/02632	瑞典 Suécia

[210] 編號 N.º : N/104763

[220] 申請日 Data de pedido : 2015/10/12

[730] 申請人 Requerente : 湯瑪斯庫克北歐有限公司

THOMAS COOK NORTHERN EUROPE AKTIEBOLAG

地址 Endereço : 瑞典斯德哥爾摩瑞蘭姆斯路17號

Ralambsvagen 17, 105 20 Stockholm, Sweden

國籍 Nacionalidade : 瑞典 Sueca

活動 Actividade : 商業及工業 comercial e industrial

[511] 類別 Classe : 39

[511] 服務 Serviços : 旅行安排; 旅遊服務; 旅行社和旅遊服務; 提供旅遊資訊; 包機服務; 旅遊往返飯店及旅館的安排; 航空運輸及船舶運輸服務; 為航空旅行預訂及代訂機位服務; 安排機票、船票和火車票; 客運安排; 代理安排旅客行李運輸服務; 與旅客運輸有關的電腦資訊服務; 提供與旅客運輸有關的交通資訊; 旅行預約和運輸預約服務; 各種運輸工具的座位預訂; 觀光旅遊、導遊和導覽服務; 汽車出租; 組織假日旅遊; 假日旅遊預訂服務。

[540] 商標 Marca :

LOLLO & BERNIE

[300] 優先權 Prioridade :

日期Data	編號N.º	國家/地區País/Território
2015/04/15	2015/02632	瑞典 Suécia

[210] 編號 N.º : N/104764

[220] 申請日 Data de pedido : 2015/10/12

[730] 申請人 Requerente : 湯瑪斯庫克北歐有限公司

THOMAS COOK NORTHERN EUROPE AKTIEBOLAG

地址 Endereço : 瑞典斯德哥爾摩瑞蘭姆斯路17號

Ralambsvagen 17, 105 20 Stockholm, Sweden

國籍 Nacionalidade : 瑞典 Sueca

活動 Actividade : 商業及工業 comercial e industrial

[511] 類別 Classe : 41

[511] 服務 Serviços : 提供兒童娛樂服務; 兒童冒險樂園服務; 與飯店住宿和旅遊安排有關的娛樂服務; 為兒童提供遊樂設施; 提供食物和飲料的俱樂部服務; 電子遊戲服務, 包括提供線上電腦遊戲服務或透過全球電腦網路提供遊戲服務; 電腦和電視遊戲娛樂服務; 舉辦娛樂活動; 提供水上娛樂服務; 提供運動娛樂設施; 迪斯科舞廳; 運動和娛樂活動; 電影放映; 海灘和游泳池俱樂部; 飯店提供的娛樂服務; 飯店提供的娛樂設施; 安排音樂方面的娛樂; 提供戶外休閒活動設施; 提供游泳設施; 複合式游泳池和滑水道服務。

[540] 商標 Marca :

LOLLO & BERNIE

[300] 優先權 Prioridade :

日期Data	編號N.º	國家/地區País/Território
2015/04/15	2015/02632	瑞典 Suécia

[210] 編號 N.º : N/104765

[220] 申請日 Data de pedido : 2015/10/12

[730] 申請人 Requerente : 湯瑪斯庫克北歐有限公司

THOMAS COOK NORTHERN EUROPE AKTIEBOLAG

地址 Endereço : 瑞典斯德哥爾摩瑞蘭姆斯路17號

Ralambsvagen 17, 105 20 Stockholm, Sweden

國籍 Nacionalidade : 瑞典 Sueca

活動 Actividade : 商業及工業 comercial e industrial

[511] 類別 Classe : 43

[511] 服務 Serviços : 在飯店和度假村所提供的育嬰及托兒服務; 托兒所; 提供托育及托兒設施; 提供食物和飲料; 提供餐飲服務; 提供食物和飲料的俱樂部服務; 速食店; 提供飯店及旅館住宿; 飯店安排餐點服務; 飯店及旅館預訂; 與飯店及旅館有關的電子資訊服務; 飯店內的餐廳服務; 與飯店及旅館有關的資訊; 提供臨時住房住宿; 旅行社代預訂住宿處服務; 為度假者安排住宿處; 度假村和飯店服務; 假期度假住宿服務。

[540] 商標 Marca

:

LOLLO & BERNIE

[300] 優先權 Prioridade

日期Data	編號N.º	國家/地區País/Território
2015/04/15	2015/02632	瑞典 Suécia

[210] 編號 N.º

: N/104766

[220] 申請日 Data de pedido

: 2015/10/12

[730] 申請人 Requerente

: 湯瑪斯庫克北歐有限公司

THOMAS COOK NORTHERN EUROPE AKTIEBOLAG

地址 Endereço

: 瑞典斯德哥爾摩瑞蘭姆斯路17號

Ralambsvagen 17, 105 20 Stockholm, Sweden

國籍 Nacionalidade

: 瑞典 Sueca

活動 Actividade

: 商業及工業 comercial e industrial

[511] 類別 Classe

: 16

[511] 產品 Produtos

: 海報; 素描簿; 鉛筆; 票; 書籍; 行事曆; 目錄; 貼紙; 畫筆; 顏料盤; 時事通訊本; 文具; 紙袋; 塑膠袋; 紙製佈告板; 厚紙板製佈告板; 印刷品; 教育用品; 教學用品; 行李識別紙標籤; 記事本; 活動程序表。

[540] 商標 Marca



[591] 商標顏色 Cores de marca : 淺棕色、深棕色、橘色、金黃色、深藍色、藍色、黑色、白色, 如圖所示。

[300] 優先權 Prioridade

日期Data	編號N.º	國家/地區País/Território
2015/05/20	2015/03552	瑞典 Suécia

[210] 編號 N.º

: N/104767

[220] 申請日 Data de pedido

: 2015/10/12

[730] 申請人 Requerente

: 湯瑪斯庫克北歐有限公司

THOMAS COOK NORTHERN EUROPE AKTIEBOLAG

地址 Endereço

: 瑞典斯德哥爾摩瑞蘭姆斯路17號

Ralambsvagen 17, 105 20 Stockholm, Sweden

國籍 Nacionalidade

: 瑞典 Sueca

活動 Actividade

: 商業及工業 comercial e industrial

[511] 類別 Classe

: 25

[511] 產品 Produtos

: 衣服; 鞋; 帽子; 防曬服裝; T恤; 冠帽; 嬰兒褲; 初生嬰兒服; 緊身衣; 童裝; 無袖運動衫; 短袖T恤; 長袖T恤; 印花T恤; 褲子; 短褲; 泳裝; 體操鞋; 休閒鞋; 涼鞋; 海灘鞋; 海灘帽; 海灘裝。

[540] 商標 Marca



[591] 商標顏色 Cores de marca : 淺棕色、深棕色、橘色、金黃色、深藍色、藍色、黑色、白色，如圖所示。

[300] 優先權 Prioridade :	日期Data	編號N.º	國家/地區País/Território
	2015/05/20	2015/03552	瑞典 Suécia

[210] 編號 N.º : N/104768

[220] 申請日 Data de pedido : 2015/10/12

[730] 申請人 Requerente : 湯瑪斯庫克北歐有限公司

THOMAS COOK NORTHERN EUROPE AKTIEBOLAG

地址 Endereço : 瑞典斯德哥爾摩瑞蘭姆斯路17號

Ralambsvagen 17, 105 20 Stockholm, Sweden

國籍 Nacionalidade : 瑞典 Sueca

活動 Actividade : 商業及工業 comercial e industrial

[511] 類別 Classe : 28

[511] 產品 Produtos : 遊戲器具；玩具；運動器具；運動用設備；兒童用室內遊戲器具；兒童遊戲書；兒童塗裝玩具組；兒童遊戲故事書；兒童用遊樂園遊戲設備；兒童玩具；兒童多功能玩具；兒童玩具服裝；填充玩具；遊戲機；遊戲紙牌；附紙牌遊戲玩具組；玩具動物；電子遊戲機；充氣玩具；蛙鞋；翼形浮袋；水上遊戲用玩具。

[540] 商標 Marca :



[591] 商標顏色 Cores de marca : 淺棕色、深棕色、橘色、金黃色、深藍色、藍色、黑色、白色，如圖所示。

[300] 優先權 Prioridade :	日期Data	編號N.º	國家/地區País/Território
	2015/05/20	2015/03552	瑞典 Suécia

[210] 編號 N.º : N/104769

[220] 申請日 Data de pedido : 2015/10/12

[730] 申請人 Requerente : 湯瑪斯庫克北歐有限公司

THOMAS COOK NORTHERN EUROPE AKTIEBOLAG

地址 Endereço : 瑞典斯德哥爾摩瑞蘭姆斯路17號

Ralambsvagen 17, 105 20 Stockholm, Sweden

國籍 Nacionalidade : 瑞典 Sueca

活動 Actividade : 商業及工業 comercial e industrial

[511] 類別 Classe : 35

[511] 服務 Serviços : 與飯店及旅館有關的廣告服務；飯店及旅館經營管理服務（替他人）；透過電腦網路提供線上廣告服務；廣告與市場行銷；與旅遊行業有關的廣告服務；透過電子媒體，特別是網路的線上廣告；廣告；透過電視、電台、郵件的廣告及宣傳服務；分發與遞送廣告、行銷及宣傳資料；透過郵寄方式進行廣告宣傳印刷品之遞送；透過電子方式展示及示範商品及服務。

[540] 商標 Marca :



[591] 商標顏色 Cores de marca : 淺棕色、深棕色、橘色、金黃色、深藍色、藍色、黑色、白色, 如圖所示。

[300] 優先權 Prioridade :

日期Data	編號N.º	國家/地區País/Território
2015/05/20	2015/03552	瑞典 Suécia

[210] 編號 N.º : N/104770

[220] 申請日 Data de pedido : 2015/10/12

[730] 申請人 Requerente : 湯瑪斯庫克北歐有限公司

THOMAS COOK NORTHERN EUROPE AKTIEBOLAG

地址 Endereço : 瑞典斯德哥爾摩瑞蘭姆斯路17號

Ralambsvagen 17, 105 20 Stockholm, Sweden

國籍 Nacionalidade : 瑞典 Sueca

活動 Actividade : 商業及工業 comercial e industrial

[511] 類別 Classe : 39

[511] 服務 Serviços : 旅行安排; 旅遊服務; 旅行社和旅遊服務; 提供旅遊資訊; 包機服務; 旅遊往返飯店及旅館的安排; 航空運輸及船舶運輸服務; 為航空旅行預訂及代訂機位服務; 安排機票、船票和火車票; 客運安排; 代理安排旅客行李運輸服務; 與旅客運輸有關的電腦資訊服務; 提供與旅客運輸有關的交通資訊; 旅行預約和運輸預約服務; 各種運輸工具的座位預訂; 觀光旅遊、導遊和導覽服務; 汽車出租; 組織假日旅遊; 假日旅遊預訂服務。

[540] 商標 Marca :



[591] 商標顏色 Cores de marca : 淺棕色、深棕色、橘色、金黃色、深藍色、藍色、黑色、白色, 如圖所示。

[300] 優先權 Prioridade :

日期Data	編號N.º	國家/地區País/Território
2015/05/20	2015/03552	瑞典 Suécia

[210] 編號 N.º : N/104771

[220] 申請日 Data de pedido : 2015/10/12

[730] 申請人 Requerente : 湯瑪斯庫克北歐有限公司

THOMAS COOK NORTHERN EUROPE AKTIEBOLAG

地址 Endereço : 瑞典斯德哥爾摩瑞蘭姆斯路17號

Ralambsvagen 17, 105 20 Stockholm, Sweden

國籍 Nacionalidade : 瑞典 Sueca

活動 Actividade : 商業及工業 comercial e industrial

[511] 類別 Classe : 41

[511] 服務 Serviços : 提供兒童娛樂服務; 兒童冒險樂園服務; 與飯店住宿和旅遊安排有關的娛樂服務; 為兒童提供遊樂設施; 提供食物和飲料的俱樂部服務; 電子遊戲服務, 包括提供線上電腦遊戲服務或透過全球電腦網路提供遊戲服務; 電腦和電視遊戲娛樂服務; 舉辦娛樂活動; 提供水上娛樂服務; 提供運動娛樂設施; 迪斯科舞廳; 運動和娛樂活動; 電影放映; 海灘和游泳池俱樂部; 飯店提供的娛樂服務; 飯店提供的娛樂設施; 安排音樂方面的娛樂; 提供戶外休閒活動設施; 提供游泳設施; 複合式游泳池和滑水道服務。

[540] 商標 Marca :



[591] 商標顏色 Cores de marca : 淺棕色、深棕色、橘色、金黃色、深藍色、藍色、黑色、白色，如圖所示。

[300] 優先權 Prioridade :

日期Data	編號N.º	國家/地區País/Território
2015/05/20	2015/03552	瑞典 Suécia

[210] 編號 N.º : N/104772

[220] 申請日 Data de pedido : 2015/10/12

[730] 申請人 Requerente : 湯瑪斯庫克北歐有限公司

THOMAS COOK NORTHERN EUROPE AKTIEBOLAG

地址 Endereço : 瑞典斯德哥爾摩瑞蘭姆斯路17號

Ralambsvagen 17, 105 20 Stockholm, Sweden

國籍 Nacionalidade : 瑞典 Sueca

活動 Actividade : 商業及工業 comercial e industrial

[511] 類別 Classe : 43

[511] 服務 Serviços : 在飯店和度假村所提供的育嬰及托兒服務；托兒所；提供托育及托兒設施；提供食物和飲料；提供餐飲服務；提供食物和飲料的俱樂部服務；速食店；提供飯店及旅館住宿；飯店安排餐點服務；飯店及旅館預訂；與飯店及旅館有關的電子資訊服務；飯店內的餐廳服務；與飯店及旅館有關的資訊；提供臨時住房住宿；旅行社代預訂住宿處服務；為度假者安排住宿處；度假村和飯店服務；假期度假住宿服務。

[540] 商標 Marca :



[591] 商標顏色 Cores de marca : 淺棕色、深棕色、橘色、金黃色、深藍色、藍色、黑色、白色，如圖所示。

[300] 優先權 Prioridade :

日期Data	編號N.º	國家/地區País/Território
2015/05/20	2015/03552	瑞典 Suécia

[210] 編號 N.º : N/104908

[220] 申請日 Data de pedido : 2015/10/14

[730] 申請人 Requerente : 六州酒店集團

SIX CONTINENTS HOTELS, INC.

地址 Endereço : 美國喬治亞州特蘭大30346瑞維尼亞大街3號

Three Ravinia Drive, Atlanta, Georgia 30346-2149, United States of America

國籍 Nacionalidade : 美國 Americana

活動 Actividade : 商業及工業 comercial e industrial

[511] 類別 Classe : 35

[511] 服務 Serviços : 計算機網絡上的在線廣告；廣告；公共關係；與顧客忠誠計劃及鼓勵計劃有關的商業管理輔助；商業信息；商業管理諮詢；商業研究；與特許經營有關的商業諮詢和顧問服務；飯店商業管

理；商業管理和組織諮詢；工商管理輔助；市場營銷；替他人推銷；職業介紹所；人事管理諮詢；人員招收；商業企業遷移；文秘；辦公機器和設備出租；複印服務；開發票；會計；擬備工資單；銷售展示架出租；自動售貨機出租；尋找贊助；藥用、獸醫用、衛生用製劑和醫療用品的零售或批發服務。

[540] 商標 Marca :

智选小智 Xiao Zhi

[300] 優先權 Prioridade :

日期Data	編號N.º	國家/地區País/Território
2015/04/15	16712429	中國 China

[210] 編號 N.º : N/104909

[220] 申請日 Data de pedido : 2015/10/14

[730] 申請人 Requerente : 六州酒店集團

SIX CONTINENTS HOTELS, INC.

地址 Endereço : 美國喬治亞州特蘭大30346瑞維尼亞大街3號

Three Ravinia Drive, Atlanta, Georgia 30346-2149, United States of America

國籍 Nacionalidade : 美國 Americana

活動 Actividade : 商業及工業 comercial e industrial

[511] 類別 Classe : 43

[511] 服務 Serviços : 備辦宴席；旅館預訂；自助餐館；酒吧服務；住所代理（旅館、供膳寄宿處）；假日野營住宿服務；住所預訂；臨時住宿處；餐館；臨時住宿處出租；流動飲食供應；預訂臨時住所；飯店；旅遊房屋出租；會議室出租；養老院；日間托兒所（看孩子）；動物寄養；出租椅子、桌子、桌布和玻璃器皿；烹飪設備出租；飲水機出租；照明設備出租。

[540] 商標 Marca :

智选小智 Xiao Zhi

[300] 優先權 Prioridade :

日期Data	編號N.º	國家/地區País/Território
2015/04/15	16712430	中國 China

[210] 編號 N.º : N/105019

[220] 申請日 Data de pedido : 2015/10/16

[730] 申請人 Requerente : HRA實驗製藥股份有限公司

LABORATOIRE HRA PHARMA

地址 Endereço : 法國巴黎貝瑞格路15號

15 Rue Béranger, 75003 Paris, France

國籍 Nacionalidade : 法國 Francesa

活動 Actividade : 商業及工業 comercial e industrial

[511] 類別 Classe : 5

[511] 產品 Produtos : 藥物製劑，即，偶然的、性交後或緊急用避孕藥。

[540] 商標 Marca :

ELLA STYLE

[210] 編號 N.º : N/105047

[220] 申請日 Data de pedido : 2015/10/19

- [730] 申請人 Requerente : VCE Company LLC
 地址 Endereço : 1500 North Greenville Avenue, Suite 1100, Richardson, Texas 75081, U.S.A.
 國籍 Nacionalidade : 美國 Americana
 活動 Actividade : 商業及工業 comercial e industrial
- [511] 類別 Classe : 9
- [511] 產品 Produtos : Hardware de computador; servidores de computador; servidores de armazenamento; servidores de rede; hardware e software de computador, nomeadamente, aparelhos de armazenamento e de recuperação de dados, incluindo processadores, redes, memórias, unidades de software operacional e de armazenamento de dados; software de computador para gestão de dados, armazenamento de dados, redes e virtualização.

[540] 商標 Marca :

VXRACK

[300] 優先權 Prioridade :

日期Data	編號N.º	國家/地區País/Território
2015/05/15	86630975	美國 Estados Unidos da América

- [210] 編號 N.º : N/105048
- [220] 申請日 Data de pedido : 2015/10/19
- [730] 申請人 Requerente : VCE Company LLC
 地址 Endereço : 1500 North Greenville Avenue, Suite 1100, Richardson, Texas 75081, U.S.A.
 國籍 Nacionalidade : 美國 Americana
 活動 Actividade : 商業及工業 comercial e industrial
- [511] 類別 Classe : 37
- [511] 服務 Serviços : Serviços informáticos, nomeadamente personalização de hardware de computador.
- [540] 商標 Marca :

VXRACK

[300] 優先權 Prioridade :

日期Data	編號N.º	國家/地區País/Território
2015/05/15	86630975	美國 Estados Unidos da América

- [210] 編號 N.º : N/105049
- [220] 申請日 Data de pedido : 2015/10/19
- [730] 申請人 Requerente : VCE Company LLC
 地址 Endereço : 1500 North Greenville Avenue, Suite 1100, Richardson, Texas 75081, U.S.A.
 國籍 Nacionalidade : 美國 Americana
 活動 Actividade : 商業及工業 comercial e industrial
- [511] 類別 Classe : 42
- [511] 服務 Serviços : Serviços informáticos, nomeadamente, consultadoria informática, personalização de software de computador, de hardware de computador e de design e desenvolvimento de software, implantação e instalação de software de computador.

[540] 商標 Marca :

VXRACK

[300] 優先權 Prioridade	日期Data	編號N.º	國家/地區País/Território
	2015/05/15	86630975	美國 Estados Unidos da América

- [210] 編號 N.º : N/105126
- [220] 申請日 Data de pedido : 2015/10/22
- [730] 申請人 Requerente : SIMPLYROB S.r.l.
 地址 Endereço : Via Torino, 25, 56038 Ponsacco (PI), Italy
 國籍 Nacionalidade : 意大利 Italiana
 活動 Actividade : 商業及工業 comercial e industrial
- [511] 類別 Classe : 14
- [511] 產品 Produtos : 寶石; 人造珠寶; 裝飾品(首飾); 耳環; 戒指(首飾); 小飾物(首飾); 項鍊(首飾); 鏈(首飾); 手鐲(首飾); 貴重金屬手鐲。
- [540] 商標 Marca :



[300] 優先權 Prioridade	日期Data	編號N.º	國家/地區País/Território
	2015/04/27	FI2015C000574	意大利 Itália

- [210] 編號 N.º : N/105127
- [220] 申請日 Data de pedido : 2015/10/22
- [730] 申請人 Requerente : SIMPLYROB S.r.l.
 地址 Endereço : Via Torino, 25, 56038 Ponsacco (PI), Italy
 國籍 Nacionalidade : 意大利 Italiana
 活動 Actividade : 商業及工業 comercial e industrial
- [511] 類別 Classe : 18
- [511] 產品 Produtos : 行李箱; 休閒包; (女式) 錢包; 仿皮革; 士兵裝備用皮帶; 鞣製過的皮; 錢包(錢夾); 帆布背包; 手提旅行包(箱); 背包; 皮革製盒; 皮革製和皮製鑰匙扣。
- [540] 商標 Marca :



[300] 優先權 Prioridade	日期Data	編號N.º	國家/地區País/Território
	2015/04/27	FI2015C000574	意大利 Itália

- [210] 編號 N.º : N/105128
- [220] 申請日 Data de pedido : 2015/10/22
- [730] 申請人 Requerente : SIMPLYROB S.r.l.
 地址 Endereço : Via Torino, 25, 56038 Ponsacco (PI), Italy
 國籍 Nacionalidade : 意大利 Italiana
 活動 Actividade : 商業及工業 comercial e industrial
- [511] 類別 Classe : 25
- [511] 產品 Produtos : 服裝; 腰帶; 鞋(腳上的穿著物); 帽; 連衣裙; 手套(服裝)。

[540] 商標 Marca :



[300] 優先權 Prioridade :

日期Data	編號N.º	國家/地區País/Território
2015/04/27	FI2015C000574	意大利 Itália

[210] 編號 N.º : N/105171

[220] 申請日 Data de pedido : 2015/10/23

[730] 申請人 Requerente : FCA ITALY S.p.A.

地址 Endereço : Corso Giovanni Agnelli 200,10135 Torino, Itália

國籍 Nacionalidade : 意大利 Italiana

活動 Actividade : 商業及工業 comercial e industrial

[511] 類別 Classe : 12

[511] 產品 Produtos : Veículos; aparelhos de locomoção por terra, por ar ou por água; isqueiros para automóveis; acoplamentos para veículos terrestres; air bags insufláveis (dispositivos de segurança para automóveis); eixos de transmissão para veículos terrestres; estores (pára-sol) para automóveis; ambulâncias; amortecedores de suspensão para veículos; amortecedores para automóveis; segmentos de travões para veículos; dispositivos anti-roubo para veículos; aparelhos e instalações de transporte por cabos; assentos de veículos (apoios de cabeça para -); eixos; atrelagens de reboques para veículos; carros de desporto; autocarros; autocaravanas; camionetas; automóveis; viaturas (carros); caixas especiais para veículos de duas rodas; barras de torção para veículos; caixas basculantes para camiões; bicicletas; bielas para veículos terrestres, sem ser partes de motores; sacolas adaptadas para bicicletas; caixas de velocidade para veículos terrestres; câmaras-de-ar para bicicletas; câmaras-de-ar para pneumáticos; furgonetas (carrinhas, camionetes); camiões; bicicletas (campaínhas de -); capotas de veículos; automóveis (capôs para -); toldos de carros de crianças; caravanas; carros enroladores para tubos flexíveis (mangueiras); carros-elevadores; carro basculante; carros de manutenção; vagonetas; carros de golfe; carroçarias; carroçarias para automóveis; carrinhos de criança; carters para componentes de veículos terrestres (sem ser para motores); carroças (veículos); cadeias (correntes) antiderrapantes; correntes para velocípedes; cadeias (correntes) de comando para veículos terrestres; correntes de transmissão para veículos terrestres; correntes para automóveis; apoios para bicicletas; suportes de pé para velocípedes; blocos de travões para veículos; jantes de rodas para veículos; pneus para rodas para veículos; pneus para veículos motorizados; cestas adaptadas para bicicletas; pregos para pneus; velocípedes a motor; bicicletas com motor; arnês de segurança para assentos de veículos; lagartas para veículos; cintos de segurança para assentos de veículos; circuitos hidráulicos para veículos; conversores de binário para veículos terrestres; cobertas para carrinhos de criança; invólucros para pneus; coberturas para rodas suplentes; jantes de velocípedes; automóveis (capôs para -); engrenagens de redução para veículos terrestres; tampões de rodas; discos de travões para veículos; dispositivos anti-encandeantes para veículos (anti-reflexos); dispositivos antiderrapantes para pneus de veículos; limpa-faróis; coberturas de selins para bicicletas ou para motocicletas; coberturas para assentos de veículos; capas para volantes de veículos; coberturas ajustadas para veículos; travões para velocípedes; travões de veículos; embraiagens para veículos terrestres; triciclos transportadores; revestimentos de travões para veículos; guarnições interiores de veículos (estofos); hidrodesslizadores (hidroplanos); hidroaviões; indicadores de direção para bicicletas; indicadores de direção

para veículos; engrenagens de velocípedes; engrenagens para veículos terrestres; regadores (veículos) (camiões de rega); máquinas motoras para veículos terrestres; manivelas de velocípedes; guiadores para bicicletas, velocípedes; mecanismos de propulsão para veículos terrestres; mecanismos de transmissão para veículos terrestres; molas amortecedoras para veículos; molas de suspensão para veículos; scooters (veículos); carros laterais («sidecars»); motas; motores a reatores para veículos terrestres; motores eléctricos para veículos terrestres; motores de velocípedes; motores para veículos terrestres; cunhos de rodas de veículos; cubos para rodas de bicicletas; vigias; autocarros (ónibuses); balões aerostáticos; balões dirigíveis; para-brisas; paraquedas; guarda-lamas; guarda-lamas para velocípedes; pára-choques de veículos; pára-choques para automóveis; calços de travão para automóveis; pedais de velocípedes; chumbos para a equilibragem de rodas de veículos (contrapesos); pneus (pneumáticos); pneumáticos de velocípedes; pneus de veículos; bombas de ar (acessórios de veículos); bombas de velocípedes; porta-esquis para automóveis; porta-bagagens para veículos; portas de veículos; painel elevador de carroçaria (partes de veículos terrestres); es-tribos de veículos (escadas); raios de rodas de veículos; raios de velocípedes; fusos de eixos; redes porta-bagagens para veículos; redes para bicicletas; espelhos retrovisores; reboques (veículos); vagões restaurante (carruagens); rodela adesivas de borracha (cauchu) para a reparação de câmaras-de-ar; rodinhas para carrinhos (veículos); rodas de vagonetas; rodas de veículos; rodas livres para veículos terrestres; rodas para velocípedes; carroças basculantes; estojos para a reparação das câmaras-de-ar; assentos de segurança para crianças (para veículos); assentos de veículos; buzinas para veículos; alarmes anti-roubo para veículos; avisadores de marcha atrás para veículos; selins de bicicleta; selins para bicicletas ou para motocicletas; trenós de pé; spoilers para veículos; bandas de rodagens para recauchutagem de pneus; tampões para reservatórios de gasolina de veículos; chassis de veículos; chassis para automóveis; quadros de velocípedes; esticadores de raios de rodas (tensores); limpa pára-brisas (escovas); trenós (veículos); tratores; comboios de carruagens; triciclos; pneus sem câmaras-de-ar para velocípedes; turbinas para veículos terrestres; válvulas para pneus de veículos; aerodeslizadores; veículos de locomoção por terra, por ar, por água e sobre carris; veículos motorizados para a neve; veículos eléctricos; veículos frigoríficos; veículos militares de transporte; veículos telecomandados, que não brinquedos; vidros de veículos; volantes para veículos.

[540] 商標 Marca :

GIULIA

[300] 優先權 Prioridade :

日期Data	編號N.º	國家/地區País/Território
2015/06/09	014229199	意大利 Itália

[210] 編號 N.º : N/105172

[220] 申請日 Data de pedido : 2015/10/23

[730] 申請人 Requerente : FCA ITALY S.p.A.

地址 Endereço : Corso Giovanni Agnelli 200,10135 Torino, Itália

國籍 Nacionalidade : 意大利 Italiana

活動 Actividade : 商業及工業 comercial e industrial

[511] 類別 Classe : 25

[511] 產品 Produtos : Vestuário, calçado, chapelaria; vestuário em imitação de couro; vestuário em couro; vestuário para automobilistas; vestuário de motociclismo; vestuário de ciclista; vestuário para desporto; vestuário para homem, senhora e criança; vestidos clássicos (frocks); robes de

senhora; vestuário; bandanas (lenços para pescoço); bonés (artigos de chapelaria); bóinas; roupa interior; batas; jarreteiras; calçado; sapatos de treino; collants ou coulãs; meias; calças estilo equitação; chemisettes (frentes de camisas); camisas; chapelaria; capotes (casacos); cintos (vestuário); collants; chapelaria; aquecedores de orelhas (vestuário); enxovais de criança (vestuário); fatos; roupa de praia; vestuário de fantasia; gravatas; aros para usar na cabeça (vestuário); cachecóis; sweatshirts; casacos (vestuário); saias; luvas (vestuário); casacos impermeáveis (vestuário); vestuário confeccionado; roupa de malha; camisolas de malha; perneiras; maillots (fatos de ginástica); artigos de malha; suéteres; romeiras; máscaras para dormir; calças; parkas; pijamas; camisolas (pulloveres); sandálias; sandálias de banho; calçado; chinelos de banho; calçado de ginástica; calçado de praia; sapatos de treino; xailes; echarpes; botinas; botas; t-shirts; combinados (vestuário); viseiras (chapelaria).

[540] 商標 Marca :

GIULIA

[300] 優先權 Prioridade :

日期Data	編號N.º	國家/地區País/Território
2015/06/09	014229199	意大利 Itália

[210] 編號 N.º :

N/105173

[220] 申請日 Data de pedido :

2015/10/23

[730] 申請人 Requerente :

FCA ITALY S.p.A.

地址 Endereço :

Corso Giovanni Agnelli 200,10135 Torino, Itália

國籍 Nacionalidade :

意大利 Italiana

活動 Actividade :

商業及工業 comercial e industrial

[511] 類別 Classe :

28

[511] 產品 Produtos :

Jogos e brinquedos; artigos de ginástica e de desporto não incluídos noutras classes; decorações para árvores de natal; árvores de natal de material sintético; mastros para pranchas à vela; baloiços; aparelhos de lançamento de bolas de ténis; aparelhos para jogos, sem ser os adaptados para uso com um monitor; aparelhos para o culturismo; artigos de ginástica; aparelhos de prestidigitação; aparelhos de jogos de vídeo; papagaios de papel; arcos para tiro ao arco; armas de esgrima; equipamento de pesca; artigos para jogo ou para desporto; equipamentos para jogo ou para desporto; máquinas para exercício físico; bonecas; suportes de árvores de natal; alvos; bicicletas de ginástica (estáticas); berlindes; quilhas (jogos); quilhas (jogos); bolas de jogo; pranchas de bodyboard; bolas de sabão (brinquedos); sacos de cricket; sacos de golfe, com ou sem rodas; cordas de tripa para raquetes; copos para jogos de dados; caleidoscópios; câmaras de ar de bolas de jogo; canas de pesca; chapéus de festa em papel; cartas de jogar; casas de bonecas; cavalos de baloiço (brinquedos); fichas para jogos de azar ou fortuna; comandos para consolas de jogos; confetti; dados (jogos); decorações para árvores de natal, exceto iluminação e confeitaria; asas delta; discos para o desporto; discos voadores (brinquedos); iscos para caça ou pesca; extensores (exercitadores) peitorais; físgas (artigos desportivos); chamarizes para caça; dardos; brinquedos; brinquedos para animais de estimação; rocas (brinquedos); brinquedos; máquinas de jogo automáticas, de pré-pagamento; jogos de tabuleiro; jogos de argolas; kits de construções para brincar; jogos de damas; jogos de dominós; jogos de xadrez; jogos de sociedade; jogos portáteis com ecrans de cristal líquido (lcd); carrosséis de feiras; bilhetes de raspar para jogar jogos de loteria; luvas (acessórios de jogos); bobsleighs; almofadas de proteção (partes de vestuário de desporto); kits de modelos de montar em miniatura (brinquedos); máquinas de jogos para jogos de azar ou fortuna; máquinas de jogos de vídeo (arcade); halteres;

marionetas; máscaras de disfarce; máscaras de teatro; móveis (brinquedos); modelos de veículos em miniatura; trotinetas (brinquedos); artigos para partidas (farsas); ursos de peluche; bolas para jogos; bolas para jogos; joelheiras (artigos de desporto); cotoveleiras (artigos de desporto); parapentes; caneleiras (artigos desportivos); patins de rodas; patins em linha; patins para gelo; peluches (brinquedos); pistolas de ar comprimido (brinquedos); pistolas (brinquedos); sacos de boxe; puzzles; raquetas; sapatos para a neve; redes (artigos de desporto); redes para borboletas; redes de tennis; redes (camaroeiros) para a pesca; bolsas especialmente concebidas para pranchas de esqui e de surf; tabuleiros para jogo de xadrez; cartões de bingo; redes de camuflagem (artigos desportivos); esquis; esquis para surf; esquis para surf; pranchas de skate; trenós (artigos de desporto); máquinas de jogos de azar ou fortuna «slot machines»; pranchas de esqui; tabelas para mesas de bilhar; tacos de snooker; patins com bota (combinado); pranchas à vela; pranchas de surf; pranchas de natação para batimento de pernas; mesas de bilhar; mesas de bilhar acionadas com moedas; mesas para subbuteo; mesas para ténis de mesa; tabuleiros para jogo de damas; tobogans (artigos de desporto); trampolins; trampolins (artigos de desporto); jogos de gamão; piões (brinquedos); veículos de brinquedo; veículos telecomandados (brinquedos).

[540] 商標 Marca :

GIULIA

[300] 優先權 Prioridade :

日期Data	編號N.º	國家/地區País/Território
2015/06/09	014229199	意大利 Itália

[210] 編號 N.º : N/105174

[220] 申請日 Data de pedido : 2015/10/23

[730] 申請人 Requerente : 格爾特國際有限公司

GRIDTEL INTERNATIONAL LIMITED

地址 Endereço : 香港中環昭隆街25號昭隆大廈10樓

國籍 Nacionalidade : 根據香港法例成立 Constituída segundo as leis de H.K.

活動 Actividade : 商業及工業 comercial e industrial

[511] 類別 Classe : 38

[511] 服務 Serviços : 移動電話通訊; 調制解調器出租; 提供與全球計算機網絡的電訊聯接服務; 電訊路由節點服務; 提供互聯網聊天室; 數據流傳輸; 電信信息; 尋呼(無線電、電話或其他電子通訊工具); 計算機終端通訊; 提供數據庫接入服務。

[540] 商標 Marca :



[210] 編號 N.º : N/105175

[220] 申請日 Data de pedido : 2015/10/23

[730] 申請人 Requerente : 深圳市獅皇珠寶有限公司

地址 Endereço : 中國廣東省深圳市羅湖區翠竹街道田貝四路翠景大廈1樓西邊2-5號

國籍 Nacionalidade : 中國 Chinesa

- 活動 Actividade : 商業及工業 comercial e industrial
- [511] 類別 Classe : 14
- [511] 產品 Produtos : 未加工或半加工貴重金屬; 首飾盒; 手鐲 (首飾); 鏈 (首飾); 項鏈 (首飾); 珠寶首飾; 戒指 (首飾); 貴重金屬藝術品; 翡翠; 手錶。
- [540] 商標 Marca :



- [210] 編號 N.º : N/105176
- [220] 申請日 Data de pedido : 2015/10/23
- [730] 申請人 Requerente : 深圳市獅皇珠寶有限公司
- 地址 Endereço : 中國廣東省深圳市羅湖區翠竹街道田貝四路翠景大廈1樓西邊2-5號
- 國籍 Nacionalidade : 中國 Chinesa
- 活動 Actividade : 商業及工業 comercial e industrial
- [511] 類別 Classe : 35
- [511] 服務 Serviços : 廣告; 為零售目的在通訊媒體上展示商品; 組織商業或廣告展覽; 替他人推銷; 珠寶銷售; 人事管理諮詢; 商業企業遷移; 文祕; 會計; 尋找贊助。
- [540] 商標 Marca :



- [210] 編號 N.º : N/105178
- [220] 申請日 Data de pedido : 2015/10/23
- [730] 申請人 Requerente : KLAREN AYDINLATMA VE ELEKTRIK ITHALAT IHRACAT SANAYI VE TICARET LIMITED SIRKETI
- 地址 Endereço : Bereketzade Mah. Büyük Hendek Cad. 45/A Beyoglu Istanbul / Turkey
- 國籍 Nacionalidade : 土耳其 Turca
- 活動 Actividade : 商業及工業 comercial e industrial
- [511] 類別 Classe : 6
- [511] 產品 Produtos : Metais comuns e suas ligas; materiais de construção metálicos; construções metálicas transportáveis; materiais metálicos para vias férreas; cabos e fios não-eléctricos de metal comum; serralharia, quinquilharia metálica; tubagens e tubos metálicos; cofres-fortes; produtos de metal comum não incluídos noutras classes; minérios.
- [540] 商標 Marca :



- [591] 商標顏色 Cores de marca : Reivindica as cores branca e azul tal como representadas na figura.

- [210] 編號 N.º : N/105179
- [220] 申請日 Data de pedido : 2015/10/23
- [730] 申請人 Requerente : KLAREN AYDINLATMA VE ELEKTRIK ITHALAT IHRACAT SANAYI VE TICARET LIMITED SIRKETI
- 地址 Endereço : Bereketzade Mah. Büyük Hendek Cad. 45/A Beyoglu Istanbul / Turkey

- 國籍 Nacionalidade : 土耳其 Turca
 活動 Actividade : 商業及工業 comercial e industrial
 [511] 類別 Classe : 7
 [511] 產品 Produtos : Máquinas e máquinas-ferramentas; motores (excepto para veículos terrestres); uniões e correias de transmissão (para máquinas excepto para veículos terrestres); instrumentos agrícolas não accionados manualmente; chocadeiras para ovos; máquinas distribuidoras automáticas.
 [540] 商標 Marca :



- [591] 商標顏色 Cores de marca : Reivindica as cores branca e azul tal como representadas na figura.

- [210] 編號 N.º : N/105180
 [220] 申請日 Data de pedido : 2015/10/23
 [730] 申請人 Requerente : KLAREN AYDINLATMA VE ELEKTRIK ITHALAT IHRACAT SANAYI VE TICARET LIMITED SİRKETİ
 地址 Endereço : Bereketzade Mah. Büyük Hendek Cad. 45/A Beyoglu Istanbul / Turkey
 國籍 Nacionalidade : 土耳其 Turca
 活動 Actividade : 商業及工業 comercial e industrial
 [511] 類別 Classe : 9
 [511] 產品 Produtos : Aparelhos e instrumentos científicos, náuticos, geodésicos, fotográficos, cinematográficos, ópticos, de pesagem, de medida, de sinalização, de controlo (inspecção), de salvamento e de ensino; aparelhos e instrumentos para a condução, distribuição, transformação, acumulação, regulação ou controlo da corrente eléctrica; aparelhos para o registo, transmissão ou reprodução de som ou de imagens; suportes de registo magnético, discos acústicos; CDs, DVDs e outros suportes de gravação digital; mecanismos para aparelhos de pré-pagamento; caixas registadoras, máquinas de calcular, equipamento de processamento de dados, computadores; software informático; extintores.
 [540] 商標 Marca :



- [591] 商標顏色 Cores de marca : Reivindica as cores branca e azul tal como representadas na figura.

- [210] 編號 N.º : N/105181
 [220] 申請日 Data de pedido : 2015/10/23
 [730] 申請人 Requerente : KLAREN AYDINLATMA VE ELEKTRIK ITHALAT IHRACAT SANAYI VE TICARET LIMITED SİRKETİ
 地址 Endereço : Bereketzade Mah. Büyük Hendek Cad. 45/A Beyoglu Istanbul / Turkey
 國籍 Nacionalidade : 土耳其 Turca
 活動 Actividade : 商業及工業 comercial e industrial
 [511] 類別 Classe : 11
 [511] 產品 Produtos : Aparelhos de iluminação, aquecimento, produção de vapor, cozedura, refrigeração, secagem, ventilação, fornecimento de água e instalações sanitárias.
 [540] 商標 Marca :



- [591] 商標顏色 Cores de marca : Reivindica as cores branca e azul tal como representadas na figura.

- [210] 編號 N.º : N/105182
 [220] 申請日 Data de pedido : 2015/10/23
 [730] 申請人 Requerente : KLAREN AYDINLATMA VE ELEKTRIK ITHALAT IHRACAT SANAYI VE TICARET LIMITED SIRKETI
 地址 Endereço : Bereketzade Mah. Büyük Hendek Cad. 45/A Beyoglu Istanbul/Turkey
 國籍 Nacionalidade : 土耳其 Turca
 活動 Actividade : 商業及工業 comercial e industrial
 [511] 類別 Classe : 35
 [511] 服務 Serviços : Publicidade; gestão de negócios; administração de negócios; trabalhos de escritório.
 [540] 商標 Marca :



- [591] 商標顏色 Cores de marca : Reivindica as cores branca e azul tal como representadas na figura.

- [210] 編號 N.º : N/105183
 [220] 申請日 Data de pedido : 2015/10/23
 [730] 申請人 Requerente : KLAREN AYDINLATMA VE ELEKTRIK ITHALAT IHRACAT SANAYI VE TICARET LIMITED SIRKETI
 地址 Endereço : Bereketzade Mah. Büyük Hendek Cad. 45/A Beyoglu Istanbul/Turkey
 國籍 Nacionalidade : 土耳其 Turca
 活動 Actividade : 商業及工業 comercial e industrial
 [511] 類別 Classe : 37
 [511] 服務 Serviços : Construção; reparações; serviços de instalação.
 [540] 商標 Marca :



- [591] 商標顏色 Cores de marca : Reivindica as cores branca e azul tal como representadas na figura.

- [210] 編號 N.º : N/105184
 [220] 申請日 Data de pedido : 2015/10/23
 [730] 申請人 Requerente : KLAREN AYDINLATMA VE ELEKTRIK ITHALAT IHRACAT SANAYI VE TICARET LIMITED SIRKETI
 地址 Endereço : Bereketzade Mah. Büyük Hendek Cad. 45/A Beyoglu Istanbul/Turkey
 國籍 Nacionalidade : 土耳其 Turca
 活動 Actividade : 商業及工業 comercial e industrial
 [511] 類別 Classe : 42
 [511] 服務 Serviços : Serviços científicos e tecnológicos bem como serviços de pesquisa e de concepção a eles referentes; serviços de análises e pesquisas industriais; concepção e desenvolvimento de hardware e software de computador.
 [540] 商標 Marca :



- [591] 商標顏色 Cores de marca : Reivindica as cores branca e azul tal como representadas na figura.

- [210] 編號 N.º : N/105185
- [220] 申請日 Data de pedido : 2015/10/23
- [730] 申請人 Requerente : UNITED PARCEL SERVICE OF AMERICA, INC.
 地址 Endereço : 55 Glenlake Parkway, NE Atlanta, Georgia 30328, U.S.A
 國籍 Nacionalidade : 美國 Americana
 活動 Actividade : 商業及工業 comercial e industrial
- [511] 類別 Classe : 35
- [511] 服務 Serviços : Serviços de logística de transporte e entrega, designadamente agendamento e processamento de expedições, preparação de documentos de expedição, de embalagens e de facturas, rastreio e localização de documentação e de encomendas através de redes informáticas com e sem fios, de intranets e da internet; gestão de logística; serviços de soluções de gestão de redes de transporte; organização de serviços expressos de recolha, armazenamento, transporte e entrega; acompanhamento e rastreio de documentos e encomendas para garantir a entrega correcta e atempada; gestão de negócios comerciais, designadamente gestão de logística, logística inversa, serviços de cadeias de fornecimento, visibilidade e sincronização de cadeias de fornecimento, prognósticos relacionados com a procura e oferta e processos de distribuição de produtos para terceiros; assistência empresarial, serviços de assessoria e consultadoria em matéria de distribuição de produtos, transporte, expedição, serviços de gestão de operações, logística, logística inversa, soluções de sistemas de cadeias de fornecimento e de produção e soluções de distribuição; serviços de despacho alfandegário; serviços de gestão e consultadoria em matéria de negócios comerciais; serviços de triagem; serviços de processamento de dados; serviços de preenchimento de encomendas; serviços de lojas de venda a retalho de selos, de artigos de escritório, de papelaria e de recipientes e envelopes de expedição; serviços de fotocópias e de reprodução de documentos.
- [540] 商標 Marca :

聯手事可成

- [210] 編號 N.º : N/105186
- [220] 申請日 Data de pedido : 2015/10/23
- [730] 申請人 Requerente : UNITED PARCEL SERVICE OF AMERICA, INC.
 地址 Endereço : 55 Glenlake Parkway, NE Atlanta, Georgia 30328, U.S.A
 國籍 Nacionalidade : 美國 Americana
 活動 Actividade : 商業及工業 comercial e industrial
- [511] 類別 Classe : 39
- [511] 服務 Serviços : Serviços de expedição e entrega, designadamente recolha, transporte e entrega de cartas, documentos, comunicações, material impresso, embalagens, matérias-primas e outros produtos e bens por diversos modos de transporte; serviços de armazenagem, designadamente embalagem, armazenamento, distribuição, recolha, empacotamento e devolução de cartas, documentos, comunicações, material impresso, embalagens, matérias-primas e outros produtos e bens; serviços de logística, designadamente armazenamento, transporte e entrega de produtos para terceiros por diversos modos de transporte; fornecimento de informações sobre serviços de transporte e entrega internacionais, transporte, entrega e devolução de embalagens e bens pessoais por diversos modos de transporte; entrega e armazenamento de produtos; expedição de produtos; serviços de correio especial; serviços de logística de cadeias de fornecimento e serviços de logística inversa; embalagem de artigos para transporte; aluguer de apartados postais.

[540] 商標 Marca :

聯手事可成

-
- [210] 編號 N.º : N/105189
[220] 申請日 Data de pedido : 2015/10/23
[730] 申請人 Requerente : David Allen & Co.
地址 Endereço : 407-F Bryant Circle, Ojai, California 93023, United States of America
國籍 Nacionalidade : 美國 Americana
活動 Actividade : 商業及工業 comercial e industrial
[511] 類別 Classe : 41
[511] 服務 Serviços : Serviços educacionais e de formação; organização e condução de eventos educacionais; condução de aulas de formação e cursos apresentando métodos para o melhoramento da produtividade individual e organizacional, comunicações, escrita, competências de comercialização e competências para gestão do tempo; condução e organização de seminários e workshops para ajudar terceiros a desenvolver competências de gestão e negócios, hábitos eficientes de trabalho, técnicas de planeamento e organização, e produtividade e crescimento pessoal, e distribuição de materiais de formação relacionados com os mesmos; provisão de aulas online, seminários e serviços de formação para membros assinantes nas áreas de produtividade individual e comercial, autoaperfeiçoamento e gestão do tempo.

[540] 商標 Marca :

DAVID ALLEN COMPANY

-
- [210] 編號 N.º : N/105190
[220] 申請日 Data de pedido : 2015/10/23
[730] 申請人 Requerente : David Allen & Co.
地址 Endereço : 407-F Bryant Circle, Ojai, California 93023, United States of America
國籍 Nacionalidade : 美國 Americana
活動 Actividade : 商業及工業 comercial e industrial
[511] 類別 Classe : 41
[511] 服務 Serviços : Serviços educacionais e de formação; organização e condução de eventos educacionais; condução de aulas de formação e cursos apresentando métodos para o melhoramento da produtividade individual e organizacional, comunicações, escrita, competências de comercialização e competências para gestão do tempo; condução e organização de seminários e workshops para ajudar terceiros a desenvolver competências de gestão e negócios, hábitos eficientes de trabalho, técnicas de planeamento e organização, e produtividade e crescimento pessoal, e distribuição de materiais de formação relacionados com os mesmos; provisão de aulas online, seminários e serviços de formação para membros assinantes nas áreas de produtividade individual e comercial, autoaperfeiçoamento e gestão do tempo.

[540] 商標 Marca :

GETTING THINGS DONE

-
- [210] 編號 N.º : N/105191
[220] 申請日 Data de pedido : 2015/10/23

- [730] 申請人 Requerente : David Allen & Co.
 地址 Endereço : 407-F Bryant Circle, Ojai, California 93023, United States of America
 國籍 Nacionalidade : 美國 Americana
 活動 Actividade : 商業及工業 comercial e industrial
- [511] 類別 Classe : 41
- [511] 服務 Serviços : Serviços educacionais e de formação; organização e condução de eventos educacionais; condução de aulas de formação e cursos apresentando métodos para o melhoramento da produtividade individual e organizacional, comunicações, escrita, competências de comercialização e competências para gestão do tempo; condução e organização de seminários e workshops para ajudar terceiros a desenvolver competências de gestão e negócios, hábitos eficientes de trabalho, técnicas de planeamento e organização, e produtividade e crescimento pessoal, e distribuição de materiais de formação relacionados com os mesmos; provisão de aulas online, seminários e serviços de formação para membros assinantes nas áreas de produtividade individual e comercial, autoaperfeiçoamento e gestão do tempo.
- [540] 商標 Marca :

GTD

- [210] 編號 N.º : N/105212
- [220] 申請日 Data de pedido : 2015/10/27
- [730] 申請人 Requerente : 王曉鑫
 地址 Endereço : 中國黑龍江省穆稜市下城子鎮義和委
 國籍 Nacionalidade : 中國 Chinesa
 活動 Actividade : 商業及工業 comercial e industrial
- [511] 類別 Classe : 30
- [511] 產品 Produtos : 漢堡包; 火燒; 穀粉製食品; 食用澱粉; 麵粉; 豆粉; 調味品; 酵母; 食品用香料 (不包括含醚香料和香精油); 食用預製穀蛋白。
- [540] 商標 Marca :

- [210] 編號 N.º : N/105213
- [220] 申請日 Data de pedido : 2015/10/27
- [730] 申請人 Requerente : 天津羅塔斯科技發展有限公司
 地址 Endereço : 中國天津華苑產業區海泰發展六道6號海泰綠色產業基地G座401室-23-62
 國籍 Nacionalidade : 中國 Chinesa
 活動 Actividade : 商業及工業 comercial e industrial
- [511] 類別 Classe : 42
- [511] 服務 Serviços : 計算機軟件設計、計算機系統分析、計算機系統設計、計算機軟件諮詢、計算機編程、計算機系統遠程監控、計算機軟件維護。

[540] 商標 Marca :

罗塔斯
LTASS

[210] 編號 N.º : N/105214
[220] 申請日 Data de pedido : 2015/10/27
[730] 申請人 Requerente : 音符葡萄酒營銷(深圳)有限公司
地址 Endereço : 中國廣東省深圳市前海深港合作區前海灣一路1號A棟201室(入駐深圳市前海商務秘書有限公司)
國籍 Nacionalidade : 中國 Chinesa
活動 Actividade : 商業及工業 comercial e industrial
[511] 類別 Classe : 33
[511] 產品 Produtos : 葡萄酒;白蘭地;果酒(含酒精);米酒;威士忌;酒精飲料(啤酒除外);白酒;含水果酒精飲料;雞尾酒;伏特加酒。

[540] 商標 Marca :

音符·葡萄酒

[210] 編號 N.º : N/105215
[220] 申請日 Data de pedido : 2015/10/27
[730] 申請人 Requerente : 音符葡萄酒營銷(深圳)有限公司
地址 Endereço : 中國廣東省深圳市前海深港合作區前海灣一路1號A棟201室(入駐深圳市前海商務秘書有限公司)
國籍 Nacionalidade : 中國 Chinesa
活動 Actividade : 商業及工業 comercial e industrial
[511] 類別 Classe : 35
[511] 服務 Serviços : 廣告;為零售目的在通訊媒體上展示商品;商業信息代理;組織商業或廣告展覽;商業管理和組織諮詢;通過網站提供商業信息;市場營銷;進出口代理;為商品和服務的買賣雙方提供在線市場;人事管理諮詢。

[540] 商標 Marca :

音符·葡萄酒

[210] 編號 N.º : N/105216
[220] 申請日 Data de pedido : 2015/10/27
[730] 申請人 Requerente : 深圳市騎士傳奇網絡科技有限公司
地址 Endereço : 中國廣東省深圳市南山區粵海街道科苑路15號科興科學園A棟4單元1008號
國籍 Nacionalidade : 中國 Chinesa
活動 Actividade : 商業及工業 comercial e industrial
[511] 類別 Classe : 41
[511] 服務 Serviços : 組織教育或娛樂競賽;組織表演(演出);在線電子書籍和雜誌的出版;提供在線電子出版物(非下載);除廣告以外的版面設計;遊樂園;演出;除廣告片外的影片製作;廣播和電視節目製作;電視文娛節目;電影放映;遊戲廳服務;在計算機網絡上提供在線遊戲;俱樂部服務(娛

樂或教育)；娛樂；玩具出租；遊戲器具出租；音樂製作；提供在線音樂(非下載)；提供在線錄像(非下載)。

[540] 商標 Marca :

雪鷹領主

- [210] 編號 N.º : N/105217
- [220] 申請日 Data de pedido : 2015/10/27
- [730] 申請人 Requerente : 深圳市騎士傳奇網絡科技有限公司
地址 Endereço : 中國廣東省深圳市南山區粵海街道科苑路15號科興科學園A棟4單元1008號
國籍 Nacionalidade : 中國 Chinesa
活動 Actividade : 商業及工業 comercial e industrial
- [511] 類別 Classe : 9
- [511] 產品 Produtos : 計算機軟件(已錄製)；計算機程序(可下載軟件)；計算機遊戲軟件；可下載的計算機應用軟件；電子出版物(可下載)；鼠標墊；與計算機配套使用的腕墊；可下載的音樂文件；可下載的影像文件；USB閃存盤；便攜式計算機專用包；計步器；電話機；電子圖書閱讀器；便攜式媒體播放器；手機帶；照相機(攝影)；眼鏡框；眼鏡；動畫片。
- [540] 商標 Marca :

雪鷹領主

- [210] 編號 N.º : N/105218
- [220] 申請日 Data de pedido : 2015/10/27
- [730] 申請人 Requerente : HP Hewlett Packard Group LLC
地址 Endereço : 11445 Compaq Center Drive West, Houston, Texas 77070, United States of America
國籍 Nacionalidade : 美國 Americana
活動 Actividade : 商業及工業 comercial e industrial
- [511] 類別 Classe : 9
- [511] 產品 Produtos : Aparelhos e instrumentos científicos, fotográficos, cinematográficos, ópticos e de ensino; aparelhos e instrumentos para a condução, distribuição, transformação, acumulação, regulação ou controlo da corrente eléctrica; aparelhos para o registo, a transmissão ou reprodução de som ou de imagens; suportes de registo magnético, discos acústicos; máquinas de calcular, equipamento para o tratamento da informação, computadores; software de computador; hardware e software de computador; aparelhos de processamento de dados; computadores; hardware para computadores; servidores informáticos; servidores de rede; servidores de internet; hardware de computador e hardware para redes de comunicações; centrais de redes informáticas, routers, controladores, comutadores e pontos de acesso sem fios; hardware de armazenamento informático; servidores de armazenamento informáticos; servidores de redes de armazenamento (SAN) informáticos; hardware informático de armazenamento ligado à rede (NAS); hardware informático e de comunicações para redes de área de armazenamento; hardware de salvaguarda de discos; unidades de disquete; conjuntos e caixas de unidades de discos; controladores RAID (matrizes redundantes de discos independentes); adaptadores de barramentos principais; sistemas de armazenamento de dados constituídos por hardware, periféricos adaptados para uso com computadores e software de sistemas operativos; sistemas de TI integrados constituídos por hardware e

software informáticos, de armazenamento e de rede convergentes; sistemas de TI modulares; periféricos adaptados para uso com computadores; sinalização digital; unidades de fitas magnéticas para computadores; fitas virgens para armazenamento de dados informáticos; chips de memória; semicondutores, placas de circuito impressas, circuitos integrados e componentes electrónicos; software de computador; sistemas operativos para computadores; software e firmware de computador para operação de hardware e periféricos informáticos; software de servidor; software para redes; software de computação em nuvem; software de bases de dados, de centros de dados e de armazenamento de dados; software de armazenamento; software de virtualização; software informático para configuração, fornecimento, implementação, controlo, gestão e virtualização de computadores, servidores informáticos e dispositivos de armazenamento de dados; software para operação, gestão, automatização e virtualização de redes informáticas; software informático para redes definidas por software; software operativo para redes de área local (LAN); software operativo para redes de área alargada (WAN); software para ligação de diferentes sistemas informáticos, servidores e dispositivos de armazenamento; software para gestão e automatização de infra-estruturas de computação em nuvem; software para execução de aplicações baseadas na computação em nuvem; software informático de computação em nuvem para uso em aplicações empresariais, na gestão de bases de dados e no armazenamento electrónico de dados; software informático para monitorização do desempenho de serviços em nuvem, da web e de aplicações; software para gestão de tecnologias da informação (TI), gestão de infra-estruturas de TI, gestão remota de infra-estruturas de TI, gestão e inventário de activos de TI, automatização de processos de TI, gestão do ciclo de vida de dispositivos de TI, segurança no domínio das TI, elaboração de relatórios e previsões no domínio das TI, monitorização de falhas e do desempenho de infra-estruturas de TI, serviços e software de centro de assistência em matéria de TI; software informático para protecção de dados e segurança de dados; software para segurança de computadores, redes e comunicações electrónicas; software de segurança de aplicações e redes; software informático para monitorização do acesso a redes informáticas e da actividade das mesmas; software para avaliação da segurança de aplicações; software de encriptação e desencriptação de dados e documentos; software de criptologia; software para autenticação de utilizadores de computadores; software para monitorização, elaboração de relatórios e análise da conformidade em matéria de segurança da informação; software no domínio das informações de segurança e da gestão de riscos em matéria de TI; software de salvaguarda, recuperação e arquivo de dados; software para deduplicação de dados; software para gestão de bases de dados; software informático para ler e avaliar conteúdos localizados em redes informáticas mundiais, bases de dados e/ou redes; software informático para aplicação e integração de base de dados; software de pesquisa; software informático de motores de pesquisa; software para pesquisa em bases de dados; software para criação de bases de dados pesquisáveis de informações e dados; software para operação e automatização do armazenamento de dados informáticos; software para operação e automatização de centros de dados; software informático para transmissão, armazenamento, processamento e reprodução de dados; software informático para acesso, pesquisa e análise de informações armazenadas em bases de dados e armazéns de dados; software para a gestão de informações e de conhecimentos; software de «business intelligence» (informação para suporte à gestão estratégica do negócio); software informático que fornece informações de gestão comercial integrada em tempo real através da combinação de informações de diversas bases de dados; software para análise de dados comerciais e de grandes volumes de dados; software informático para automatização do processamento de informações e dados não estruturados, semiestruturados e estruturados armazenados em redes informáticas e na internet; software para análise de processos empresariais; software de gestão das relações com os clientes (CRM); software

de gestão de recursos e riscos de empresas; software para a gestão de projectos; software de gestão de registos; software de comércio electrónico; ferramentas de desenvolvimento e implementação de software; ferramentas de desenvolvimento de software para criação de aplicações móveis na Internet e interfaces de clientes; software para ensaio e distribuição de aplicações; software para gestão do ciclo de vida de aplicações e dispositivos; software de infra-estruturas definidas por software (SDS); software informático que fornece acesso com base na web a aplicações e serviços através de um sistema operativo ou interface de portais na web; software para automatização e gestão de serviços, operações e facturação no domínio dos serviços de utilidade pública; software para gestão de licenças de software.

[540] 商標 Marca :



[210] 編號 N.º : N/105219
 [220] 申請日 Data de pedido : 2015/10/27
 [730] 申請人 Requerente : HP Hewlett Packard Group LLC
 地址 Endereço : 11445 Compaq Center Drive West, Houston, Texas 77070, United States of America
 國籍 Nacionalidade : 美國 Americana
 活動 Actividade : 商業及工業 comercial e industrial
 [511] 類別 Classe : 16
 [511] 產品 Produtos : Produtos de impressão; material de instrução ou de ensino (com excepção de aparelhos); produtos de impressão no domínio dos computadores e das tecnologias da informação; brochuras sobre desenvolvimentos tecnológicos, guias de consulta impressas, boletins técnicos, fichas de dados e catálogos de produtos impressos no domínio dos computadores e das tecnologias da informação; guias de assistência técnica e de operação de produtos relacionados com computadores e periféricos de computador.

[540] 商標 Marca :



[210] 編號 N.º : N/105220
 [220] 申請日 Data de pedido : 2015/10/27
 [730] 申請人 Requerente : HP Hewlett Packard Group LLC
 地址 Endereço : 11445 Compaq Center Drive West, Houston, Texas 77070, United States of America
 國籍 Nacionalidade : 美國 Americana
 活動 Actividade : 商業及工業 comercial e industrial
 [511] 類別 Classe : 35
 [511] 服務 Serviços : Publicidade; gestão de negócios comerciais; administração comercial; trabalhos de escritório; consultadoria em gestão de negócios; serviços de consultadoria de negócios no domínio das tecnologias da informação (TI); serviços de consultadoria de negócios no domínio da optimização e «outsourcing» de processos empresariais; serviços de consultadoria de negócios no domínio da arquitectura empresarial; serviços de «outsourcing» de TI e de recrutamento de pessoal para projectos no domínio das tecnologias da informação; prestação de serviços externos em matéria de processos comerciais; serviços de planeamento estratégico

de TI; serviços de gestão de activos de TI; compilação e sistematização de informação em bases de dados informáticas; serviços de gestão de bases de dados; serviços de loja retalhada em linha e serviços de encomenda relacionados com hardware, software e periféricos de computador; serviços empresariais, nomeadamente, assistência a terceiros na negociação e no desenvolvimento de parcerias de negócio e alianças empresariais; serviços de programas de marketing e promocionais no domínio da informação e das tecnologias informáticas; serviços de gestão das relações com os clientes; serviços de comércio electrónico; serviços de taxonomia, nomeadamente classificação e organização de dados para fins de gestão de registos; fornecimento de um sítio web contendo um mercado em linha para vendedores e compradores de computadores e de produtos e serviços de TI; serviços de gestão de conhecimentos empresariais; serviços de análise de dados empresariais.

[540] 商標 Marca :



- [210] 編號 N.º : N/105221
- [220] 申請日 Data de pedido : 2015/10/27
- [730] 申請人 Requerente : HP Hewlett Packard Group LLC
- 地址 Endereço : 11445 Compaq Center Drive West, Houston, Texas 77070, United States of America
- 國籍 Nacionalidade : 美國 Americana
- 活動 Actividade : 商業及工業 comercial e industrial
- [511] 類別 Classe : 36
- [511] 服務 Serviços : Seguros; negócios financeiros; negócios monetários; serviços de financiamento de compras e de financiamento de compras em leasing; processamento, gestão e administração de planos de benefícios de saúde e sociais para empregados; prestação de serviços de processamento de transacções com cartões de crédito para terceiros; prestação de serviços de processamento de indemnizações de seguros para terceiros; serviços de análise e consultadoria financeiras para a organização e administração de operações bancárias e financeiras; gestão de activos financeiros; serviços de facturação.

[540] 商標 Marca :



- [210] 編號 N.º : N/105222
- [220] 申請日 Data de pedido : 2015/10/27
- [730] 申請人 Requerente : HP Hewlett Packard Group LLC
- 地址 Endereço : 11445 Compaq Center Drive West, Houston, Texas 77070, United States of America
- 國籍 Nacionalidade : 美國 Americana
- 活動 Actividade : 商業及工業 comercial e industrial
- [511] 類別 Classe : 37
- [511] 服務 Serviços : Construção civil; serviços de reparação; serviços de instalação; serviços de instalação, manutenção e reparação de computadores e hardware informático, de comunicação em rede e de telecomunicações.

[540] 商標 Marca :



[210] 編號 N.º : N/105223
 [220] 申請日 Data de pedido : 2015/10/27
 [730] 申請人 Requerente : HP Hewlett Packard Group LLC
 地址 Endereço : 11445 Compaq Center Drive West, Houston, Texas 77070, United States of America
 國籍 Nacionalidade : 美國 Americana
 活動 Actividade : 商業及工業 comercial e industrial
 [511] 類別 Classe : 38
 [511] 服務 Serviços : Telecomunicações; serviços de telecomunicações, nomeadamente, a transmissão de voz, dados, gráficos, imagens, áudio e vídeo através de redes de telecomunicações, redes de comunicação sem fios e da Internet; transmissão de informação através de redes de comunicações electrónicas; fornecimento de comunicações electrónicas seguras em tempo real através de redes informáticas; fornecimento de serviços de rede privada virtual, nomeadamente comunicações electrónicas privadas e seguras através de uma rede informática privada ou pública; consultadoria no domínio das comunicações e telecomunicações; fornecimento de serviços de salas de conversação, boletins informativos e fóruns em linha para transmissão de mensagens entre utilizadores nos domínios dos computadores, software, tecnologias da informação e temas de interesse geral; transmissão contínua de material de áudio e de vídeo na internet; serviços de voz sobre IP (VoIP); serviços de partilha de ficheiros, nomeadamente, transmissão electrónica de dados através de uma rede informática mundial.

[540] 商標 Marca :



[210] 編號 N.º : N/105224
 [220] 申請日 Data de pedido : 2015/10/27
 [730] 申請人 Requerente : HP Hewlett Packard Group LLC
 地址 Endereço : 11445 Compaq Center Drive West, Houston, Texas 77070, United States of America
 國籍 Nacionalidade : 美國 Americana
 活動 Actividade : 商業及工業 comercial e industrial
 [511] 類別 Classe : 41
 [511] 服務 Serviços : Educação; formação; serviços de educação e formação, nomeadamente, a realização de aulas, workshops, seminários e conferências nos domínios dos computadores, software, comércio electrónico e tecnologias da informação; diários online, nomeadamente, blogues contendo informações nos domínios de computadores, software, comércio electrónico e tecnologias da informação.

[540] 商標 Marca :



- [210] 編號 N.º : N/105225
- [220] 申請日 Data de pedido : 2015/10/27
- [730] 申請人 Requerente : HP Hewlett Packard Group LLC
- 地址 Endereço : 11445 Compaq Center Drive West, Houston, Texas 77070, United States of America
- 國籍 Nacionalidade : 美國 Americana
- 活動 Actividade : 商業及工業 comercial e industrial
- [511] 類別 Classe : 42
- [511] 服務 Serviços : Serviços científicos e tecnológicos bem como serviços de pesquisas e de design a eles referentes; serviços de análises e de pesquisas industriais; design e desenvolvimento de hardware e de software informático; serviços informáticos, serviços de software, serviços de computação em nuvem e serviços de TI (tecnologias de informação); serviços informáticos; análise de sistemas, planeamento, integração e design informáticos; integração de sistemas e software informáticos; integração de sistemas e redes informáticas; administração de sistemas informáticos para terceiros; aluguer e leasing de hardware e periféricos de computadores; Consultoria no domínio dos computadores; assessoria em matéria de concepção, selecção e utilização de hardware e sistemas informáticos; consultoria em software informático; serviços de consultadoria para terceiros em matéria de selecção, implementação e utilização de software; serviços de consultadoria no domínio do software como serviço; serviços de consultadoria relativa à Internet; serviços de consultadoria em tecnologias da informação (TI); consultadoria no domínio da transformação, integração, modernização, migração, concepção, desenvolvimento, implementação, ensaio, optimização, operação e gestão de TI e aplicações; consultadoria no domínio da computação em nuvem e dos grandes volumes de dados; consultadoria no domínio das infra-estruturas em nuvem; serviços de consultadoria no domínio da arquitectura de centros de dados, das soluções de computação em nuvem pública e privada, e da avaliação e execução de serviços e tecnologia Internet; consultadoria no domínio da segurança, da governação e da conformidade da informação; consultadoria no domínio da segurança de computadores e da informação, bem como da gestão de riscos na área das TI; consultadoria no domínio dos serviços de mobilidade de TI no local de trabalho; consultadoria no domínio do hardware e software para comunicações unificadas; consultadoria no domínio dos aspectos de TI dos processos empresariais; consultadoria no domínio das soluções de TI para uso nas áreas da gestão de relações com os clientes, finanças e administração, recursos humanos, processamento de folhas de vencimento e de documentos; consultadoria no domínio da gestão do fornecimento de aplicações; consultadoria no domínio da optimização de marketing; consultadoria no domínio dos sistemas de TI convergentes; consultadoria no domínio das infra-estruturas de TI convergentes e híper-convergentes; consultadoria no domínio dos serviços, operações e facturação relacionados com serviços de utilidade pública; consultadoria no domínio da eficiência ambiental e energética; serviços de ciência e tecnologia, nomeadamente, investigação e design no domínio do hardware de redes informáticas e da arquitectura de centros de dados informáticos; serviços de consultadoria técnica no domínio da arquitectura de centros de dados; fornecimento de acesso temporário a middleware online não transferível para fornecimento de uma interface entre aplicações de software e sistemas operativos; fornecimento de acesso temporário a software de computação em nuvem online, não transferível, para gestão de bases de dados e armazenamento electrónico de dados; concepção e desenvolvimento de hardware e software informático; serviços de programação de computadores; desenvolvimento de software de sistemas operativos e de controladores; desenvolvimento, modernização e integração em nuvem de aplicações de software; serviços de instalação, manutenção e actualização de software; ensaios do funcionamento e de funcionalidades de computadores, de redes e de software; serviços de desenvolvimento e consultadoria em matéria de tecnologia de software empresarial; serviços de programação informática

para terceiros no domínio da gestão de configuração de software; desenvolvimento de software no domínio das aplicações móveis; actualização e manutenção de software informático baseado em nuvem através de actualizações, melhoramentos e correcções em linha; serviços de apoio técnico; serviços de centro de assistência e de resolução de problemas em infra-estruturas de TI, hardware informático, software informático, periféricos de computador e redes informáticas; serviços de assistência técnica, nomeadamente, a detecção e resolução de problemas de software informático; serviços de assistência técnica, nomeadamente, resolução de problemas sob a forma de diagnóstico de problemas de hardware e software informáticos; serviços de apoio técnico, nomeadamente, a migração de aplicações de centro de dados, servidores e bases de dados; serviços de assistência técnica, nomeadamente, a monitorização de computadores, sistemas de rede, servidores e aplicações Web e de bases de dados, bem como notificação de eventos e alertas conexos; serviços de assistência técnica, nomeadamente serviços de monitorização remota em tempo real de computadores e de redes; serviços de assistência técnica, nomeadamente, serviços de gestão de infra-estruturas à distância e no local para monitorização, administração e gestão de sistemas públicos e privados de TI e de aplicações de computação em nuvem; serviços de tecnologia da informação; fornecimento de serviços de alojamento de sítios Web, desenvolvimento de sítios Web e páginas Web personalizadas em linha para terceiros; serviços de computação em nuvem; serviços de fornecedor de alojamento em nuvem; alojamento de aplicações informáticas para terceiros; alojamento em nuvem de bases de dados electrónicas; serviços de alojamento de infra-estruturas Web, em nuvem e informáticas; fornecimento de servidores de capacidade variável para terceiros; aluguer de recursos informáticos e de armazenamento de dados de capacidade variável a terceiros; serviços de infra-estrutura como serviço (IaaS), nomeadamente, o fornecimento de hardware informático, software informático e periféricos de computador para terceiros em regime de subscrição ou «pay-per-use»; serviços de virtualização de clientes; integração de ambientes informáticos em nuvem privados e públicos; gestão remota e no local de sistemas de tecnologias da informação (TI) e aplicações de software para terceiros; computação em nuvem contendo software para gestão de bases de dados; serviços informáticos, nomeadamente alojamento, gestão, fornecimento, expansão, administração, manutenção, monitorização, protecção, encriptação, descriptação, replicação e salvaguarda de bases de dados para terceiros; serviços de gestão de centros de dados, de segurança das TI, de computação em nuvem, de tecnologia no local de trabalho, de redes informáticas, de comunicações unificadas e serviços informáticos empresariais para terceiros; serviços de bases de dados; serviços de centros de dados e de armazéns de dados; serviços de desenvolvimento de bases de dados informáticas; serviços de exploração de dados; serviços de salvaguarda e de restauro de dados; serviços de migração de dados; serviços de encriptação e descriptação de dados; computação em nuvem contendo software para gestão de bases de dados e armazenamento de dados; armazenamento electrónico de dados; armazenamento electrónico de conteúdos digitais, nomeadamente, imagens, textos, vídeos e dados de áudio; serviços de SaaS (software como um serviço); serviços de prestadores de serviços de aplicações (ASP); serviços de plataforma como serviço (PaaS); serviços de infra-estrutura como serviço (IaaS); fornecimento de acesso temporário a software não transferível; acesso temporário a software não transferível para operação, gestão, automatização, virtualização, configuração, fornecimento, implementação e controlo de sistemas informáticos e redes; acesso temporário a software não transferível para gestão de tecnologias da informação (TI), gestão de infra-estruturas de TI, gestão remota de infra-estruturas de TI, gestão e inventário de activos de TI, automatização de processos de TI, gestão do ciclo de vida de dispositivos de TI, segurança no domínio das TI, elaboração de relatórios e previsões no domínio das TI, monitorização de falhas e do desempenho de infra-estruturas de TI, e serviços de centro de assistência e assistência técnica

ca em matéria de TI; acesso temporário a software não transferível para protecção de dados, segurança de dados e segurança de aplicações e redes informáticas; acesso temporário a software não transferível para conformidade regulamentar em matéria de segurança da informação; acesso temporário a software não transferível para monitorização do acesso a redes informáticas e da actividade das mesmas; acesso temporário a software não transferível para encriptação e descriptação de dados, criptografia, autenticação de utilizadores de computadores e monitorização, elaboração de relatórios e análise da conformidade em matéria de segurança da informação; acesso temporário a software não transferível para salvaguarda, recuperação, arquivo e deduplicação de dados; acesso temporário a software não transferível para gestão e automatização de infra-estruturas de computação em nuvem; acesso temporário a software não transferível para monitorização do desempenho de sistemas de computação em nuvem, da Web e de aplicações; acesso temporário a software não transferível para bases de dados e gestão de bases de dados, operação e automatização de armazéns de dados, operação e automatização de centros de dados, integração de aplicações e bases de dados, transmissão, armazenamento, processamento e reprodução de dados, e para acesso, pesquisa e análise de informações armazenadas em bases de dados e armazéns de dados; acesso temporário a software não transferível para informações de negócios, análise de processos empresariais, análise de dados, gestão de informações, gestão de conhecimentos, gestão de relações com os clientes e gestão de recursos e riscos empresariais; acesso temporário a software não transferível para armazenamento, gestão, localização e análise de dados comerciais; acesso temporário a software de motor de pesquisa não transferível e software para gestão de projectos e registos; acesso temporário a software não transferível para desenvolvimento, implementação, ensaio, distribuição e gestão do ciclo de vida de aplicações; acesso temporário a software não transferível para sistemas de TI convergentes; acesso temporário a software de infra-estruturas definidas por software (SDS) não transferível; acesso temporário a software não transferível no domínio das infra-estruturas de TI convergentes e híper-convergentes; serviços de software como serviço, nomeadamente, alojamento de software de infra-estruturas de computação em nuvem e de centros de dados para uso por terceiros na gestão de bases de dados e no desenvolvimento de aplicações; acesso temporário a software não transferível para automatização e gestão de serviços, operações e facturação relacionados com serviços de utilidade pública; acesso temporário a software não transferível para gestão de licenças de software.

[540] 商標 Marca :



- [210] 編號 N.º : N/105226
- [220] 申請日 Data de pedido : 2015/10/27
- [730] 申請人 Requerente : KABUSHIKI KAISHA NICHIREI, also trading as NICHIREI CORPORATION
 地址 Endereço : 19-20, Tsukiji 6-chome, Chuo-ku, Tokyo, Japan
 國籍 Nacionalidade : 日本 Japonesa
 活動 Actividade : 商業及工業 comercial e industrial
- [511] 類別 Classe : 29
- [511] 產品 Produtos : Carne, incluindo carne fresca, refrigerada, congelada, carne pré-cozida congelada e carne processada congelada; peixe (não ao vivo), incluindo peixe fresco, refrigerado, congelado, peixe pré-cozido congelado e peixe processado congelado; marisco de concha (não ao vivo), incluindo marisco de concha fresco, refrigerado, congelado, marisco de concha pré-cozido

congelado e marisco de concha processado congelado; aves e caça (carne), incluindo carne de aves e de caça fresca, refrigerada, congelada, carne de aves e de caça pré-cozida congelada e carne de aves e de caça processada congelada; legumes, incluindo legumes refrigerados, congelados, legumes pré-cozidos congelados e legumes processados congelados; frutos, incluindo frutos refrigerados, congelados, frutos pré-cozidos congelados e frutos processados congelados; grãos de soja processados, nomeadamente «edamame» processado e «edamame» processado congelado; produtos à base de carne, incluindo produtos de carne congelada e refrigerada; produtos à base de peixe, incluindo produtos de peixe congelado e refrigerado; produtos feitos a partir de marisco de concha, incluindo produtos de marisco de concha congelado e refrigerado; produtos à base de (carne) de aves e de caça, incluindo produtos de carne de aves e caça congelada e refrigerada; produtos à base de marisco, incluindo produtos de marisco congelados e refrigerados feitos de camarões, gambas, caranguejos, ameijoas japonesas, polvo e vieiras; produtos feitos a partir de legumes, incluindo produtos de legumes congelados e refrigerados; produtos feitos a partir de frutos, incluindo produtos de frutos congelados e refrigerados; produtos à base de ovos, incluindo produtos de ovos congelados e refrigerados; croquetes incluindo croquetes congelados; omeletes incluindo omeletes congelados; rolos de ovo frito, incluindo rolos de ovo frito congelados; refeições preparadas, incluindo refeições preparadas congeladas constituídas principalmente de carne, peixe, marisco, aves, legumes e ovos; caril incluindo guisados congelados, instantâneos e pré-confeccionados; guisados incluindo guisados congelados, instantâneos e pré-confeccionados; sopas incluindo sopas congeladas, instantâneas e pré-confeccionadas; caldos incluindo caldos congelados, instantâneos e pré-confeccionados; refeições preparadas, incluindo refeições preparadas congeladas feitas principalmente de queijo ou produtos lácteos, incluindo gratinados.

[540] 商標 Marca :



通知 Notificações : Nos termos dos n.ºs 1 a 3 do artigo 209.º do Decreto-Lei n.º 97/99/M, de 13 de Dezembro, excluiu-se «legumes frescos; frutos frescos», por pertencer a outra classe.

-
- [210] 編號 N.º : N/105227
- [220] 申請日 Data de pedido : 2015/10/27
- [730] 申請人 Requerente : KABUSHIKI KAISHA NICHIREI, also trading as NICHIREI CORPORATION
 地址 Endereço : 19-20, Tsukiji 6-chome, Chuo-ku, Tokyo, Japan
 國籍 Nacionalidade : 日本 Japonesa
 活動 Actividade : 商業及工業 comercial e industrial
- [511] 類別 Classe : 30
- [511] 產品 Produtos : Gelados; gelados comestíveis; talharim incluindo talharim congelado; massas, incluindo massas congeladas; sushi incluindo sushi congelado; pão incluindo pão congelado; brioques incluindo brioques congelados; pizzas, incluindo pizzas congeladas; produtos à base de arroz, incluindo produtos à base de arroz congelados; arroz incluindo arroz congelado; bolas de arroz tostado, incluindo bolas de arroz tostado congeladas; arroz pilaf incluindo arroz pilaf congelado; arroz frito incluindo arroz frito congelado; arroz preparado em caçarolas, incluindo arroz preparado em caçarolas congelado; papas (mingaus) incluindo papas congeladas, instantâneas e pré-confeccionadas; crepes incluindo crepes congelados; produtos

de confeitaria, incluindo produtos de confeitaria congelados; geleias de frutos (confeitaria), incluindo geleias de frutos congeladas; pudins (confeitaria), incluindo pudins congelados; mousses para sobremesa (confeitaria), incluindo mousses de sobremesa congeladas; bolos de arroz japoneses, incluindo bolos de arroz japoneses congelados; queques, incluindo queques congelados; panquecas incluindo panquecas congeladas; waffles, incluindo waffles congeladas; «dumplings» incluindo «dumplings» congelados; «dumplings» recheados chineses, incluindo «dumplings» recheados chineses congelados; Gyoza incluindo Gyoza congeladas; Shumai (bolos cozidos no vapor recheados com carne picada), incluindo Shumai congelados (bolos cozidos no vapor recheados com carne picada); molhos para massas, incluindo molhos para massas congelados; refeições preparadas, incluindo refeições preparadas congeladas constituídas principalmente de arroz; refeições preparadas, incluindo refeições preparadas congeladas constituídas principalmente de massas.

[540] 商標 Marca :



[210] 編號 N.º : N/105228
 [220] 申請日 Data de pedido : 2015/10/27
 [730] 申請人 Requerente : GUERLAIN S.A.
 地址 Endereço : 68 Avenue Des Champs Elysees, 75 008 Paris, France
 國籍 Nacionalidade : 法國 Francesa
 活動 Actividade : 商業及工業 comercial e industrial
 [511] 類別 Classe : 3
 [511] 產品 Produtos : Perfumes; água-de-toilette; água-de-perfume; água-de-colónia; sabões; geles e sais para o banho ou duche para uso cosmético; cosméticos para os cuidados da pele, do corpo, do rosto e das unhas; cremes, leites, loções, geles e pós para o rosto, corpo e mãos para uso cosmético; produtos de maquilhagem; desodorizantes para o corpo.

[540] 商標 Marca :

PROMENADE DES ANGLAIS

[300] 優先權 Prioridade :

日期Data	編號N.º	國家/地區País/Território
2015/04/27	15 4 176 542	法國 França

[210] 編號 N.º : N/105229
 [220] 申請日 Data de pedido : 2015/10/27
 [730] 申請人 Requerente : 河南匯高紡織品有限公司
 地址 Endereço : 中國河南省鄭州市中原區桐柏路231號518號
 國籍 Nacionalidade : 中國 Chinesa
 活動 Actividade : 商業及工業 comercial e industrial
 [511] 類別 Classe : 24
 [511] 產品 Produtos : 紡織織物; 棉織品; 紗布(布); 絲綢(布料); 紡織用玻璃纖維織物; 紡織品製壁掛; 氈; 浴室亞麻布(服裝除外); 床上用覆蓋物; 傢俱遮蓋物。

[540] 商標 Marca :



[210] 編號 N.º : N/105230
 [220] 申請日 Data de pedido : 2015/10/27
 [730] 申請人 Requerente : 瀘州護國陳醋股份有限公司
 地址 Endereço : 中國四川省瀘州市納溪區護國鎮321國道116公里
 國籍 Nacionalidade : 中國 Chinesa
 活動 Actividade : 商業及工業 comercial e industrial
 [511] 類別 Classe : 30
 [511] 產品 Produtos : 醋; 醬油; 醋精; 調味料; 辣椒(調味品); 醬菜(調味品); 茶; 豆豉; 豆醬(調味品); 啤酒醋。
 [540] 商標 Marca :

護國

[210] 編號 N.º : N/105235
 [220] 申請日 Data de pedido : 2015/10/27
 [730] 申請人 Requerente : 澳大利亞寵物食品出口有限公司
 APFE PTY LTD
 地址 Endereço : 澳大利亞維多利亞瑪莎山3934洛西爾大道34-38號1室
 Suite 1, 34-38 Lochiel Ave, Mount Martha, Victoria 3934, Australia
 國籍 Nacionalidade : 澳大利亞 Australiana
 活動 Actividade : 商業及工業 comercial e industrial
 [511] 類別 Classe : 31
 [511] 產品 Produtos : 動物食品; 寵物食品; 狗食餅乾; 動物食用粗麵粉; 動物棲息用品。
 [540] 商標 Marca :

Nature's Gift

[210] 編號 N.º : N/105262
 [220] 申請日 Data de pedido : 2015/10/28
 [730] 申請人 Requerente : 凱全貿易股份有限公司
 DIDIWORLD COMPANY LTD.
 地址 Endereço : 中國台灣台中市西區忠明南路497號21樓
 21F., No.497, Zhongming S. Rd., West District, Taichung City 403, Taiwan, China
 活動 Actividade : 商業及工業 comercial e industrial
 [511] 類別 Classe : 18
 [511] 產品 Produtos : Bolsas, carteiras, malas de mão de senhoras, mochilas, sacos desportivos para todo o uso, sacos de mensageiro, sacos desportivos para todo o uso para além dos com forma para con-

ter dispositivos específicos, sacos de praia, malas de mão, sacos de pano, sacos de compra de couro, sacos cama, mochilas escolares, sacos tiracolo, sacos de compra de têxteis, sacolas, sacos de viagem, sacos porta-fatos para viagem, sacos de sapatos para viagem, pastas para documentos, pastas (malas), malas de viagem, arcas de bagagem, bagagem, porta-chaves feitos de couro, carteiras para cartões de crédito, pastas tipo carteira, sacos (envelopes, bolsas) em couro para embalagem, chapéus-de-chuva e bengalas.

[540] 商標 Marca :



[210] 編號 N.º : N/105263

[220] 申請日 Data de pedido : 2015/10/28

[730] 申請人 Requerente : 凱全貿易股份有限公司

DIDIWORLD COMPANY LTD.

地址 Endereço : 中國台灣台中市西區忠明南路497號21樓

21F., No.497, Jhongming S. Rd., West District, Taichung City 403, Taiwan, China

活動 Actividade : 商業及工業 comercial e industrial

[511] 類別 Classe : 25

[511] 產品 Produtos : Vestuário, nomeadamente, jaquetas (casacos) (vestuário) de homem e mulher, camisas, calças, fatos, vestuário de criança, roupa interior, impermeável, capas de chuva, aventais, aventais (roupa), cachecóis, cintos de vestuário, chapéus, luvas, meias, gravatas, gravatas, laços, sapatos, botas, botas de chuva, sandálias e chinelos, pantufas.

[540] 商標 Marca :



[210] 編號 N.º : N/105265

[220] 申請日 Data de pedido : 2015/10/28

[730] 申請人 Requerente : 優尼科設計公司

UNIQUE DESIGN CO., LTD.

地址 Endereço : 貝里斯·貝里斯城·赫特森角&愛爾街·布萊克大廈302號

Corner Hutson & Eyre Street, Blake Building, Suite 302 Belize City, Belize

國籍 Nacionalidade : 伯利茲 Belizense

活動 Actividade : 商業及工業 comercial e industrial

[511] 類別 Classe : 3

[511] 產品 Produtos : 化妝品、嬰兒油、嬰兒護膚品、護髮乳、面霜、潤膚油、香水、潤膚乳液、妊娠霜、粉餅（化妝品）、潤唇膏、護手膏、防曬油、美白霜、指甲油、爽身粉、痂子粉（非藥用）、嬰兒撲粉、個人用除臭劑、化妝棉、染髮劑、香皂、藥皂、洗面皂、洗面乳、沐浴精、浴鹽、洗髮精、洗髮粉、潤髮乳、洗衣粉、洗衣劑、洗潔精、洗碗精、去污粉、馬桶水管疏通劑、廚房清潔劑、奶瓶用清潔劑、浴室清潔劑、亮光蠟、汽車亮光蠟、香料、茶浴包、牙膏、漱口水、皮革蠟、鞋油、線香、研磨劑、砂紙、除銹製劑、乾燥劑、動物用化妝品、化妝用礦脂、防皺霜、化妝用清潔乳液、面膜、嬰兒乳

液、嬰兒香皂、嬰兒沐浴精、嬰兒洗髮精、泡泡浴沐浴劑、人體用肥皂、精油、嬰兒牙膏、假牙清潔劑、用於清潔和除塵的罐裝壓縮空氣、口氣清新噴劑、清潔去漬用濕紙巾（含清潔及去漬劑）。

[540] 商標 Marca :



[591] 商標顏色 Cores de marca : 白色、紅色、黑色、灰色，如圖所示。

[210] 編號 N.º : N/105266

[220] 申請日 Data de pedido : 2015/10/28

[730] 申請人 Requerente : 優尼科設計公司
UNIQUE DESIGN CO., LTD.

地址 Endereço : 貝里斯，貝里斯城，赫特森角&愛爾街，布萊克大廈302號
Corner Hutson & Eyre Street, Blake Building, Suite 302 Belize City, Belize

國籍 Nacionalidade : 伯利茲 Belizense

活動 Actividade : 商業及工業 comercial e industrial

[511] 類別 Classe : 5

[511] 產品 Produtos : 嬰兒尿布、嬰兒尿褲、寵物尿布、成人紙尿褲、蚊蟲叮咬止痛止癢藥劑、防蚊蟲咬藥劑、鈣片、調經丸、維他命補充劑、醫用營養食品、非醫用營養膠囊（營養補充劑）、醫用營養補充品、鐵鋅鈣葉酸片（醫用）、消毒紙巾、動物用消毒劑、消毒藥水、醫用礦脂、驗孕試劑（醫用）、魚肝油、包紮繃帶、棉花（醫用）、棉花棒（醫用）、醫療用紗布、嬰兒臍紗、外科手術用通氣膠布、衛生棉墊、衛生棉、假牙黏合劑、隱形眼鏡清潔液、蚊香、電蚊香片、捕蟲紙、捕蟑盒、黏蠅紙、人用防蚊液、動物用膳食補充劑、肉食果蔬罐頭（嬰兒用）、嬰兒奶粉、嬰兒乳粉、嬰兒含乳麵粉、嬰兒米粉、嬰兒豆奶粉、嬰兒食品、嬰兒食物、嬰兒麥粉、嬰兒食品罐頭、急救箱（已裝藥）、空氣淨化劑、衣物除臭劑、哺乳用墊、人體用藥品、雞精（膳食補充劑）、防蚊液、醫用繃帶、棉花棒、醫療用敷料、醫療用貼布、醫療用冷敷貼布、冷熱敷布、動物用維他命、動物用防寄生蟲項圈、動物用含藥洗滌劑、OK絆、嬰兒營養補充品、內附藥品醫藥箱、保健貼布、生理期用褲、醫用退熱貼、藥用或醫用貼劑、吸乳墊、殺菌濕紙巾、醫療用眼罩、解熱退燒劑、營養補充品（藥用）、動物用藥品、磁性穴道貼布（醫用）、防溢奶用乳墊、動物用洗滌劑。

[540] 商標 Marca :



[591] 商標顏色 Cores de marca : 白色、紅色、黑色、灰色，如圖所示。

[210] 編號 N.º : N/105267

[220] 申請日 Data de pedido : 2015/10/28

[730] 申請人 Requerente : 優尼科設計公司
UNIQUE DESIGN CO., LTD.

地址 Endereço : 貝里斯，貝里斯城，赫特森角&愛爾街，布萊克大廈302號
Corner Hutson & Eyre Street, Blake Building, Suite 302 Belize City, Belize

國籍 Nacionalidade : 伯利茲 Belizense

- 活動 Actividade : 商業及工業 comercial e industrial
- [511] 類別 Classe : 10
- [511] 產品 Produtos : 醫用電熱墊、急救用熱敷布(袋)、醫用冷熱敷墊、嬰兒橡皮奶頭(乳頭)、嬰兒用吸鼻器、嬰兒用咬牙固齒器、奶瓶閥、奶瓶用奶嘴、安撫奶嘴、嬰兒奶瓶、奶瓶蓋、出牙咬環、電氣奶瓶消毒器、奶瓶流量調節器、嬰兒固齒器、哺乳器具、母乳保存袋、吸乳器、下腹托帶、孕婦托腹帶、壓舌板、血壓計、醫用體溫計、血醣濃度測定器、婦女生理洗淨器、耳塞(聽力保護裝置)、奶瓶、奶嘴、嬰兒用安撫奶嘴、冰枕、醫用冰袋、非化學避孕用品、吸奶頭器、餵藥器、醫療用手套、X光軟片、電子按摩器、按摩器械、挖耳勺、電子耳溫槍、靜脈曲張用長襪、醫用電熱毯、矯形用物品、急救用熱敷袋、投藥用匙、醫用口罩、吸粉刺機、醫療用護具、金屬塑料耳挖、聽力保護器。
- [540] 商標 Marca :



- [591] 商標顏色 Cores de marca : 白色、紅色、黑色、灰色，如圖所示。

- [210] 編號 N.º : N/105268
- [220] 申請日 Data de pedido : 2015/10/28
- [730] 申請人 Requerente : 優尼科設計公司
UNIQUE DESIGN CO., LTD.
- 地址 Endereço : 貝里斯·貝里斯城·赫特森角&愛爾街·布萊克大廈302號
Corner Hutson & Eyre Street, Blake Building, Suite 302 Belize City, Belize
- 國籍 Nacionalidade : 伯利茲 Belizense
- 活動 Actividade : 商業及工業 comercial e industrial
- [511] 類別 Classe : 16
- [511] 產品 Produtos : 濕紙巾、嬰兒濕紙巾、包裝紙、盒裝面紙、卸妝紙巾、紙巾、衛生紙、嬰兒紙餐巾、紙製餐巾、紙製手帕、紙圍涎(小孩用)、紙圍兜、貼紙、印刷品、幼童教學用品(圖書籍)、幼童教學用品(練習簿)、教學用品、水彩、卡通書、學校用品(文具)、卡片文、教學教材、照片(印製的)、書籍、日曆、桌曆、海報、圖片、紙袋、紙盒、包裝用紙袋或塑膠袋、食品包裝袋、塑膠製品(包裝用)、筆、美術用品(顏色筆)、橡皮擦、鉛筆、紙製旗幟、保鮮膜、尺、咖啡濾紙、面紙、馬桶衛生墊紙、除塵紙、寵物用衛生墊紙、紙圍巾、不織布紙抹布、貼紙、紋身貼紙、貼胸紙、期刊、印刷品、刊物、有聲書籍、紙製購物袋、狗用排泄紙袋、微波爐用調理袋、公文夾、紙製裝飾品、百科益智學習盒(教學教材)、紙窗簾、紙黏土、文具用尺、家庭或廚房用保鮮膜、行李識別紙標籤、製作模型用材料。
- [540] 商標 Marca :



- [591] 商標顏色 Cores de marca : 白色、紅色、黑色、灰色，如圖所示。

- [210] 編號 N.º : N/105269
- [220] 申請日 Data de pedido : 2015/10/28
- [730] 申請人 Requerente : 優尼科設計公司
UNIQUE DESIGN CO., LTD.

- 地址 Endereço : 貝里斯, 貝里斯城, 赫特森角&愛爾街, 布萊克大廈302號
Corner Hutson & Eyre Street, Blake Building, Suite 302 Belize City, Belize
- 國籍 Nacionalidade : 伯利茲 Belizense
- 活動 Actividade : 商業及工業 comercial e industrial
- [511] 類別 Classe : 21
- [511] 產品 Produtos : 塑膠製餐具、紙或塑膠杯、壺、杯、碗、杯蓋、刀叉架、水瓶、家庭或廚房用具及容器、牛奶壺、牙籤盒、便當盒、玻璃杯、保鮮盒、餐具(餐刀、餐叉、餐匙除外)、牙線、牙線棒牙刷、電動牙刷、洗臉刷、洗澡刷、牙縫清潔刷、乳牙刷、指套牙刷、人體清潔用刷、衣刷、奶瓶刷、洗衣刷、海綿刷、玻璃清潔刷、奶嘴刷、鍋刷、非人體清潔用刷、豬鬃、髮梳、梳子、花瓶、玻璃製裝飾品、水晶製裝飾品、鞋拔、燙衣板、燭台、蚊香器、捕蠅器、玻璃製容器、陶瓷製容器、裝飾用玻璃粉、粉撲、化妝用具盒、乳液瓶、化妝用具、化妝用海綿、化妝用刷、抹布、清潔用抹布、無塵室用不織布製擦拭布、掃把、垃圾桶、洗衣板、肥皂盒、菜瓜布、衛生紙盒、擠牙膏器、浴盆、澡盆、嬰兒可攜式浴盆、嬰兒沐浴網、嬰兒浴盆、面紙盒、幼兒塑膠馬桶、便壺、水桶、清潔用海綿、洗澡用海綿、動物用梳、寵物用便盆、寵物餵食用容器、冰桶、熱水瓶、保溫瓶、非電動可攜式冰筒、食品保溫袋、飲料隔熱容器、保溫壺、非電動溫奶瓶器、隔熱瓶、烤架、灑水管的噴水頭、隔熱手套、家事用橡膠手套、家事用手套、擦拭亮光用手套、非金屬製存錢筒、玻璃製指示牌、香精台、水族箱。

[540] 商標 Marca :



[591] 商標顏色 Cores de marca : 白色、紅色、黑色、灰色, 如圖所示。

- [210] 編號 N.º : N/105270
- [220] 申請日 Data de pedido : 2015/10/28
- [730] 申請人 Requerente : 優尼科設計公司
UNIQUE DESIGN CO., LTD.
- 地址 Endereço : 貝里斯, 貝里斯城, 赫特森角&愛爾街, 布萊克大廈302號
Corner Hutson & Eyre Street, Blake Building, Suite 302 Belize City, Belize
- 國籍 Nacionalidade : 伯利茲 Belizense
- 活動 Actividade : 商業及工業 comercial e industrial
- [511] 類別 Classe : 30
- [511] 產品 Produtos : 餅乾、煎餅、米果、小餅乾、薄脆餅乾、嬰兒食用細糖、糖果、蛋卷、麵包、蜜、軟糖、糖果錠、穀類脆片、穀製零食、茶飲料、可可、冰、調味醬、饅頭、麥粉、麵茶粉、米仔麩、布丁、速食粥、乳蛋餅、以米為主的零食小吃、以穀物為主的零食小吃、八寶飯、即食玉米片、咖啡、大米花、奶片(糖果)、穀類食品、燕麥食品、甜食、穀粉食品、米麵製品、糕點、薄烤餅、非醫用營養品(營養食品)、調味品、中式點心(成份以麵粉為主)、粥、饅頭、米餅。
- [540] 商標 Marca :



[591] 商標顏色 Cores de marca : 白色、紅色、黑色、灰色, 如圖所示。

- [210] 編號 N.º : N/105275
- [220] 申請日 Data de pedido : 2015/10/28
- [730] 申請人 Requerente : 阪根產業香港有限公司
地址 Endereço : 香港九龍觀塘榮業街2號振萬廣場5樓509室
國籍 Nacionalidade : 根據香港法例成立 Constituída segundo as leis de H.K.
活動 Actividade : 商業及工業 comercial e industrial
- [511] 類別 Classe : 35
- [511] 服務 Serviços : 廣告及宣傳; 食品, 梳妝品, 化妝品, 頭髮產品, 護膚品, 藥品, 茶, 健康食品, 床上用品, 家庭日用品, 衣服, 鞋, 帽, 袋, 零食及甜食, 皮製品及仿皮製品, 服裝配件, 廚具, 動物食品, 手錶, 健身及運動器材, 玩具, 遊戲用具, 傢俱, 樂器之批發及零售; 透過直接售賣, 電話, 互聯網及電訊媒體提供上述提及服務; 與上述提及服務有關的商業管理及諮詢服務; 於互聯網的市場推廣及推銷; 電子購買服務; 於店舖及一般媒體上提供的廣告服務; 市場調查及評估服務; 市場行銷; 網路廣告看板租賃; 網路購物; 藉由網路提供商品交換之中介服務; 成本價格分析; 價格比較服務; 代理進出口服務。
- [540] 商標 Marca :



- [210] 編號 N.º : N/105305
- [220] 申請日 Data de pedido : 2015/10/28
- [730] 申請人 Requerente : HYPE-IP LIMITED
地址 Endereço : Suite 5, 39 Irish Town, Gibraltar
國籍 Nacionalidade : 直布羅陀 Gibraltina
活動 Actividade : 商業及工業 comercial e industrial
- [511] 類別 Classe : 32
- [511] 產品 Produtos : Cervejas não alcoólicas; águas minerais e gaseificadas e outras bebidas não alcoólicas; bebidas de frutas e sumos de frutas; xaropes e outros preparados para fazer bebidas; bebidas energéticas, bebidas para desporto e bebidas contendo vitaminas (sem ser para fins médicos).
- [540] 商標 Marca :

HYPE

- [210] 編號 N.º : N/105312
- [220] 申請日 Data de pedido : 2015/10/28
- [730] 申請人 Requerente : Dunhill Tobacco of London Limited
地址 Endereço : Globe House, 4 Temple Place, London, WC2R 2PG, United Kingdom
國籍 Nacionalidade : 英國 Inglesa
活動 Actividade : 商業及工業 comercial e industrial
- [511] 類別 Classe : 34
- [511] 產品 Produtos : Cigarros, charutos, cigarrilhas, tabaco para enrolar, tabaco para cachimbo e produtos derivados do tabaco.

[540] 商標 Marca

:

DUNHILL FINE CUT

[210] 編號 N.º : N/105313

[220] 申請日 Data de pedido : 2015/10/29

[730] 申請人 Requerente : 天恆煙草(香港)有限公司

地址 Endereço : 香港北角英皇道339-341號恆生北角大廈11樓1101-03室

國籍 Nacionalidade : 根據香港法例成立 Constituída segundo as leis de H.K.

活動 Actividade : 商業及工業 comercial e industrial

[511] 類別 Classe : 34

[511] 產品 Produtos : 香煙;雪茄煙;香煙盒;香煙煙嘴;煙草;煙絲;電子香煙;香煙過濾嘴;吸煙用打火機;煙灰缸;香煙嘴;小雪茄煙。

[540] 商標 Marca



[210] 編號 N.º : N/105315

[220] 申請日 Data de pedido : 2015/10/29

[730] 申請人 Requerente : Universal Entertainment Corporation

地址 Endereço : Ariake Frontier Building, Tower A, 3-7-26 Ariake, Koto-ku, Tokyo 135-0063, Japan

國籍 Nacionalidade : 日本 Japonesa

活動 Actividade : 商業及工業 comercial e industrial

[511] 類別 Classe : 9

[511] 產品 Produtos : Máquinas «slot» e respectivas peças sobressalentes; máquinas «slot» de vídeo e respectivas peças sobressalentes; máquinas de jogos e respectivas peças sobressalentes; máquinas de jogos com ecrãs de cristais líquidos e respectivas peças sobressalentes; máquinas «slot» do tipo bobina mecânica com ecrãs de cristais líquidos e respectivas peças sobressalentes.

[540] 商標 Marca

RAI JIN

雷神

[210] 編號 N.º : N/105316

[220] 申請日 Data de pedido : 2015/10/29

[730] 申請人 Requerente : Universal Entertainment Corporation

地址 Endereço : Ariake Frontier Building, Tower A, 3-7-26 Ariake, Koto-ku, Tokyo 135-0063, Japan

國籍 Nacionalidade : 日本 Japonesa

活動 Actividade : 商業及工業 comercial e industrial

[511] 類別 Classe : 9

[511] 產品 **Produtos** : Máquinas «slot» e respectivas peças sobressalentes; máquinas «slot» de vídeo e respectivas peças sobressalentes; máquinas de jogos e respectivas peças sobressalentes; máquinas de jogos com ecrãs de cristais líquidos e respectivas peças sobressalentes; máquinas «slot» do tipo bobina mecânica com ecrãs de cristais líquidos e respectivas peças sobressalentes.

[540] 商標 **Marca** :

FU JIN

風神

[210] 編號 **N.º** : N/105317
 [220] 申請日 **Data de pedido** : 2015/10/29
 [730] 申請人 **Requerente** : KCROOM Pte Ltd
 地址 **Endereço** : 25 New Industrial Road #02-01 KHL Industrial Building Singapore 536211
 國籍 **Nacionalidade** : 新加坡 **Singapuriana**
 活動 **Actividade** : 商業及工業 **comercial e industrial**

[511] 類別 **Classe** : 11

[511] 產品 **Produtos** : 空氣過濾設備; 製麵包用的烤爐; 烤麵包機; 麵包烘培機; 製麵包機; 咖啡豆烘培器; 電動咖啡壺; 電動咖啡機; 烹飪器具; 電氣烹飪器具; 烹飪裝置及設備; 烹調用環; 水果烘烤機; 熱風烤箱; 電壺; 廚房烤爐 (爐灶); 微波爐 (烹飪器具); 工業用微波爐; 電氣式長柄有蓋壓力鍋; 冰箱; 烤肉爐; 烤肉用鐵叉旋轉器; 烤肉用鐵叉; 烤爐 (烹飪器具)/煎烤爐具 (烹飪器具)/烤架 (烹飪器具); 電動旋轉式烤肉器; 火爐; 暖爐 (加熱器具); 煙草烘培器; 製造優格的電器設備; 電油炸鍋; 乾燥裝置; 乾燥設備; 乾燥裝置及設備; 廚房用排油煙機罩; 暖氣爐配件/烤箱配件/火爐配件; 電蒸鍋; 冷藏箱; 燃氣爐; 加熱裝置; 加熱設備; 熱水加熱器; 電氣加熱裝置; 加熱元件; 加熱板; 製冰機及裝置; 電冰箱/冰櫃; 烤肉用熔石塊; 全能電氣鍋; 餐盤加溫器; 冷藏櫃; 冷凍設備及機器; 冷藏室/大型冷藏庫; 冷凍貨櫃; 冷凍設備及裝置; 冷藏展示櫃; 洗滌槽; 烤爐用烤盤/烤爐用金屬架; 管用龍頭 (旋塞·栓) (龍頭)/管用龍頭/管用龍頭 (栓); 水龍頭 (水龍頭); 通風罩蓋; 製鬆餅用電烘烤器; 長柄暖床爐; 熱水器; 水過濾裝置; 水加熱器 (器具)。

[540] 商標 **Marca** :



[210] 編號 **N.º** : N/105318
 [220] 申請日 **Data de pedido** : 2015/10/29
 [730] 申請人 **Requerente** : KCROOM Pte Ltd
 地址 **Endereço** : 25 New Industrial Road #02-01 KHL Industrial Building Singapore 536211
 國籍 **Nacionalidade** : 新加坡 **Singapuriana**
 活動 **Actividade** : 商業及工業 **comercial e industrial**

[511] 類別 **Classe** : 21

[511] 產品 **Produtos** : 廚房用研磨墊 (菜瓜布); 動物毛製刷 (刷子); 非電式壓力鍋 (壓力烹調用具)/非電式壓力烹調用具 (壓力鍋); 烘焙墊; 家用麵包籃; 起司盤蓋; 電動和非電的螺旋拔塞器; 玻璃酒瓶; 盤蓋/盤罩; 洗盤刷; 瓷、陶、土或玻璃製工藝品/瓷、陶、土或玻璃製小雕像; 玻璃瓶 (大玻璃瓶); 玻璃碗; 玻璃製容器; 飲料隔熱容器; 隔熱容器; 冰桶/保冷箱; 隔熱瓶/真空保溫瓶; 桌用置刀

架；餐巾環；餐巾架；手動製麵器；隔熱手套/燒烤手套/廚房手套；手動式胡椒研磨器；家用擀麵棍；沙拉碗；燉鍋；過濾器；糖碗；餐具（刀、叉、匙除外）；濾茶器/濾茶球；茶葉濾網；家用非電動攪拌器；瓷、陶、土或玻璃製藝術品；塗油脂匙（烹飪器具）；烤肉刷；非電動拍打器；啤酒杯；電動或非電動開瓶器；瓶子；碗狀物（盆）；切麵包用砧板；麵包箱；刷狀物；刷子；水桶/提桶；奶油碟；奶油碟蓋；蛋糕模子（模型）；家庭用陶磁製品；筷子；煤渣用篩（家用器具）；非紙製及非紡織品製杯墊；雞尾酒調酒器；雞尾酒攪拌器；手動式咖啡研磨機；咖啡具（餐具）；非電動咖啡過濾器；非電動咖啡過濾壺；非電動咖啡壺；糖果裝飾用擠花袋（糕點用袋）；家用或廚房用容器；烹調用模子（模型）；餅乾切模器（小餅乾）；餅乾罐；成套的烹飪鍋；金屬製烹調烤肉串叉/金屬製烹調用叉；烹飪鍋；非電動烹調用具；廚房用非電壓碎機；水晶製品（玻璃製品）；杯子；紙杯或塑膠杯；廚房用砧板；非電動油炸鍋；盤子；可拋棄式盤子；飲用水用玻璃杯；陶器/瓦器；陶製平底鍋；非電蒸鍋；煎鍋；壓大蒜器（廚房用具）；廚房用銼菜板；烤架（烹調用具）/烤盤（烹調用具）；非電動加熱壺；水壺/水瓶；非電動壺；廚房用非電動研磨器；廚房容器；廚房用具；模子（廚房器皿）；紙盤；糕點切模器；胡椒罐；瓷器；鍋蓋；壺、鍋；陶器；鹽瓶/鹽罐；淺碟；餐具（盤、碟）；篩網；家用細篩；抹刀（廚房器具）；餐盤；茶具（餐具）；茶壺；家庭用具；非電動雞蛋餅鐵模。

[540] 商標 Marca :



[210] 編號 N.º : N/105319
 [220] 申請日 Data de pedido : 2015/10/29
 [730] 申請人 Requerente : KCROOM Pte Ltd
 地址 Endereço : 25 New Industrial Road #02-01 KHL Industrial Building Singapore 536211
 國籍 Nacionalidade : 新加坡 Singapuriana
 活動 Actividade : 商業及工業 comercial e industrial

[511] 類別 Classe : 11

[511] 產品 Produtos : 空氣過濾設備；製麵包用的烤爐；烤麵包機；麵包烘培機；製麵包機；咖啡豆烘培器；電動咖啡壺；電動咖啡機；烹飪器具；電氣烹飪器具；烹飪裝置及設備；烹調用環；水果烘烤機；熱風烤箱；電壺；廚房烤爐（爐灶）；微波爐（烹飪器具）；工業用微波爐；電氣式長柄有蓋壓力鍋；冰箱；烤肉爐；烤肉用鐵叉旋轉器；烤肉用鐵叉；烤爐（烹飪器具）/煎烤爐具（烹飪器具）/烤架（烹飪器具）；電動旋轉式烤肉器；火爐；暖爐（加熱器具）；煙草烘焙器；製造優格的電器設備；電油炸鍋；乾燥裝置；乾燥設備；乾燥裝置及設備；廚房用排油煙機罩；暖氣爐配件/烤箱配件/火爐配件；電蒸鍋；冷藏箱；燃氣爐；加熱裝置；加熱設備；熱水加熱器；電氣加熱裝置；加熱元件；加熱板；製冰機及裝置；電冰箱/冰櫃；烤肉用熔石塊；全能電氣鍋；餐盤加溫器；冷藏櫃；冷凍設備及機器；冷藏室/大型冷藏庫；冷凍貨櫃；冷凍設備及裝置；冷藏展示櫃；洗滌槽；烤爐用烤盤/烤爐用金屬架；管用龍頭（旋塞，栓）（龍頭）/管用龍頭/管用龍頭（栓）；水龍頭（水龍頭）；通風罩蓋；製鬆餅用電烘烤器；長柄暖床爐；熱水器；水過濾裝置；水加熱器（器具）。

[540] 商標 Marca :



- [210] 編號 N.º : N/105320
- [220] 申請日 Data de pedido : 2015/10/29
- [730] 申請人 Requerente : KCROOM Pte Ltd
 地址 Endereço : 25 New Industrial Road #02-01 KHL Industrial Building Singapore 536211
 國籍 Nacionalidade : 新加坡 Singapuraiana
 活動 Actividade : 商業及工業 comercial e industrial
- [511] 類別 Classe : 21
- [511] 產品 Produtos : 廚房用研磨墊 (菜瓜布); 動物毛製刷 (刷子); 非電式壓力鍋 (壓力烹調用具)/非電式壓力烹調用具 (壓力鍋); 烘焙墊; 家用麵包籃; 起司盤蓋; 電動和非電的螺旋拔塞器; 玻璃酒瓶; 盤蓋/盤罩; 洗盤刷; 瓷、陶、土或玻璃製工藝品/瓷、陶、土或玻璃製小雕像; 玻璃瓶 (大玻璃瓶); 玻璃碗; 玻璃製容器; 飲料隔熱容器; 隔熱容器; 冰桶/保冷箱; 隔熱瓶/真空保溫瓶; 桌面置刀架; 餐巾環; 餐巾架; 手動製麵器; 隔熱手套/燒烤手套/廚房手套; 手動式胡椒研磨器; 家用擀麵棍; 沙拉碗; 燉鍋; 過濾器; 糖碗; 餐具 (刀、叉、匙除外); 濾茶器/濾茶球; 茶葉濾網; 家用非電動攪拌器; 瓷、陶、土或玻璃製藝術品; 塗油脂匙 (烹飪器具); 烤肉刷; 非電動拍打器; 啤酒杯; 電動或非電動開瓶器; 瓶子; 碗狀物 (盆); 切麵包用砧板; 麵包箱; 刷狀物; 刷子; 水桶/提桶; 奶油碟; 奶油碟蓋; 蛋糕模子 (模型); 家庭用陶磁製品; 筷子; 煤渣用篩 (家用器具); 非紙製及非紡織品製杯墊; 雞尾酒調酒器; 雞尾酒攪拌器; 手動式咖啡研磨機; 咖啡具 (餐具); 非電動咖啡過濾器; 非電動咖啡過濾壺; 非電動咖啡壺; 糖果裝飾用擠花袋 (糕點用袋); 家用或廚房用容器; 烹調用模子 (模型); 餅乾切模器 (小餅乾); 餅乾罐; 成套的烹飪鍋; 金屬製烹調烤肉串叉/金屬製烹調用叉; 烹飪鍋; 非電動烹調用具; 廚房用非電壓碎機; 水晶製品 (玻璃製品); 杯子; 紙杯或塑膠杯; 廚房用砧板; 非電動油炸鍋; 盤子; 可拋棄式盤子; 飲水用玻璃杯; 陶器/瓦器; 陶製平底鍋; 非電蒸鍋; 煎鍋; 壓大蒜器 (廚房用具); 廚房用銼菜板; 烤架 (烹調用具)/烤盤 (烹調用具); 非電動加熱壺; 水壺/水瓶; 非電動壺; 廚房用非電動研磨器; 廚房容器; 廚房用具; 模子 (廚房器皿); 紙盤; 糕點切模器; 胡椒罐; 瓷器; 鍋蓋; 壺、鍋; 陶器; 鹽瓶/鹽罐; 淺碟; 餐具 (盤、碟); 篩網; 家用細節; 抹刀 (廚房器具); 餐盤; 茶具 (餐具); 茶壺; 家庭用具; 非電動雞蛋餅鐵模。
- [540] 商標 Marca :



- [210] 編號 N.º : N/105321
- [220] 申請日 Data de pedido : 2015/10/29
- [730] 申請人 Requerente : Sucrey Co., Ltd.
 地址 Endereço : 2-7, Kita-Aoyama 1-chome, Minato-ku, Tokyo 107-0061 Japan
 國籍 Nacionalidade : 日本 Japonesa
 活動 Actividade : 商業及工業 comercial e industrial
- [511] 類別 Classe : 30
- [511] 產品 Produtos : 乳酪巧克力夾心餅乾; 曲奇餅; 乳酪蛋糕; 瑪德蓮, 亦即傳統的法式小蛋糕; 包裹草莓奶油的蛋糕卷; 包裹栗子的蛋糕卷; 蛋糕卷; 麵包, 糕點及糖果; 冰和冰淇淋, 包括霜淇淋。

[540] 商標 Marca :



東京ミルクチーズ工場

[210] 編號 N.º : N/105322
 [220] 申請日 Data de pedido : 2015/10/29
 [730] 申請人 Requerente : Sucrey Co., Ltd.
 地址 Endereço : 2-7, Kita-Aoyama 1-chome, Minato-ku, Tokyo 107-0061 Japan
 國籍 Nacionalidade : 日本 Japonesa
 活動 Actividade : 商業及工業 comercial e industrial

[511] 類別 Classe : 30

[511] 產品 Produtos : 楓糖漿餅乾; 曲奇餅; 費南雪(金融家蛋糕), 亦即包裹楓糖漿的鬆軟濕潤海綿蛋糕; 海綿蛋糕; 年輪蛋糕, 亦即包裹楓糖漿的德式傳統圓形狀糕點; 年輪蛋糕, 亦即傳統的德式圓形狀糕點; 裹覆楓糖漿和奶油乳酪的蛋糕卷; 蛋糕卷; 楓糖布丁; 布丁; 麵包, 糕點及糖果。

[540] 商標 Marca :



[591] 商標顏色 Cores de marca : 黃色、咖啡色、藍色、紅色、黑色、白色、墨綠色, 如圖所示。

[210] 編號 N.º : N/105323
 [220] 申請日 Data de pedido : 2015/10/29
 [730] 申請人 Requerente : Sucrey Co., Ltd.
 地址 Endereço : 2-7, Kita-Aoyama 1-chome, Minato-ku, Tokyo 107-0061 Japan
 國籍 Nacionalidade : 日本 Japonesa
 活動 Actividade : 商業及工業 comercial e industrial

[511] 類別 Classe : 30

[511] 產品 Produtos : 巧克力布朗尼; 布朗尼; 乳酪巧克力夾心餅乾; 曲奇餅; 巧克力產品; 麵包, 糕點及糖果。

[540] 商標 Marca :



[210] 編號 N.º : N/105324

[220] 申請日 Data de pedido : 2015/10/29

- [730] 申請人 Requerente : Sucrey Co., Ltd.
 地址 Endereço : 2-7, Kita-Aoyama 1-chome, Minato-ku, Tokyo 107-0061 Japan
 國籍 Nacionalidade : 日本 Japonesa
 活動 Actividade : 商業及工業 comercial e industrial
- [511] 類別 Classe : 30
- [511] 產品 Produtos : 蝦仙貝(日本米果);烏賊仙貝(日本米果);牛蒡仙貝(日本米果);乳基奶油夾心米果;仙貝(日本米果);紅豆包(日本饅頭)裹覆著甘白海藻糊、黑豆醬油膏和昆布高湯所調成的餡料;紅豆包(日本饅頭);費南雪(金融家蛋糕),亦即鬆軟濕潤的海綿蛋糕;海綿蛋糕;麻糬(米粉製的日式和果子)包裹著紅豆餡;栗子泥包裹著紅豆餡;紅豆餡裹覆著麻糬;和菓子。
- [540] 商標 Marca :



- [210] 編號 N.º : N/105325
- [220] 申請日 Data de pedido : 2015/10/29
- [730] 申請人 Requerente : 臺灣菸酒股份有限公司
 地址 Endereço : 中國臺灣臺北市中正區南昌路1段4號1樓
 活動 Actividade : 商業及工業 comercial e industrial
- [511] 類別 Classe : 33
- [511] 產品 Produtos : 酒精飲料(啤酒除外);蒸餾酒精飲料;白蘭地;果酒(含酒精);米酒;朗姆酒;酒(飲料);伏特加酒;威士忌酒;葡萄酒。
- [540] 商標 Marca :

OMAR

- [210] 編號 N.º : N/105331
- [220] 申請日 Data de pedido : 2015/10/29
- [730] 申請人 Requerente : F.O. Bags GmbH
 地址 Endereço : Vogelsanger Str. 78, 50823 Koeln, Germany
 國籍 Nacionalidade : 德國 Alemã
 活動 Actividade : 商業及工業 comercial e industrial
- [511] 類別 Classe : 18
- [511] 產品 Produtos : Malas escolares, mochilas.
- [540] 商標 Marca :

satch

- [210] 編號 N.º : N/105336
- [220] 申請日 Data de pedido : 2015/10/30
- [730] 申請人 Requerente : Paramount International Export Ltd.

- 地址 Endereço : 11444 W. Olympic Blvd., 10th Floor, Los Angeles, California 90064, United States of America
- 國籍 Nacionalidade : 美國 Americana
- 活動 Actividade : 商業及工業 comercial e industrial
- [511] 類別 Classe : 32
- [511] 產品 Produtos : Água potável; água para beber engarrafada; água artesiana natural; água artesiana natural engarrafada para beber; água mineral; água mineral engarrafada para beber; águas naturais de nascente; águas naturais de nascente engarrafadas para beber.
- [554] 商標 Marca :



- [210] 編號 N.º : N/105337
- [220] 申請日 Data de pedido : 2015/10/30
- [730] 申請人 Requerente : Paramount International Export Ltd.
- 地址 Endereço : 11444 W. Olympic Blvd., 10th Floor, Los Angeles, California 90064, United States of America
- 國籍 Nacionalidade : 美國 Americana
- 活動 Actividade : 商業及工業 comercial e industrial
- [511] 類別 Classe : 32
- [511] 產品 Produtos : Água potável; água para beber engarrafada; água artesiana natural; água artesiana natural engarrafada para beber; água mineral; água mineral engarrafada para beber; águas naturais de nascente; águas naturais de nascente engarrafadas para beber.
- [554] 商標 Marca :



- [210] 編號 N.º : N/105342
- [220] 申請日 Data de pedido : 2015/10/30
- [730] 申請人 Requerente : Carlson, Inc.
- 地址 Endereço : Carlson Parkway, P.O. Box 59159, Minneapolis, Minnesota 55459-8249
- 國籍 Nacionalidade : 美國 Americana
- 活動 Actividade : 商業及工業 comercial e industrial
- [511] 類別 Classe : 39
- [511] 服務 Serviços : 旅行代理服務，亦即為旅遊交通提供預約訂票及其相關資料；旅遊和度假套裝行程的規劃與安排；透過電腦資訊網路為交通工具預約訂票提供線上旅行代理服務；提供忠誠顧客方案及激勵獎勵計劃的航空旅行、度假套裝行程或其他旅遊獎勵。

[540] 商標 Marca :

CARLSON

[210] 編號 N.º : N/105343

[220] 申請日 Data de pedido : 2015/10/30

[730] 申請人 Requerente : Carlson, Inc.

地址 Endereço : Carlson Parkway, P.O. Box 59159, Minneapolis, Minnesota 55459-8249

國籍 Nacionalidade : 美國 Americana

活動 Actividade : 商業及工業 comercial e industrial

[511] 類別 Classe : 43

[511] 服務 Serviços : 提供旅社、渡假村和臨時住宿服務；為他人預訂旅社、渡假村和臨時住宿；透過電腦資訊網路為旅社、渡假村和住宿提供資訊和預訂服務；提供餐廳、餐飲和宴會的服務；提供忠誠顧客方案及激勵獎勵計劃的旅社、渡假村和臨時住宿。

[540] 商標 Marca :

CARLSON

[210] 編號 N.º : N/105350

[220] 申請日 Data de pedido : 2015/10/30

[730] 申請人 Requerente : Abercrombie & Fitch Europe SA

地址 Endereço : Via Moree, 6850 Mendrisio, Switzerland

國籍 Nacionalidade : 瑞士 Suíça

活動 Actividade : 商業及工業 comercial e industrial

[511] 類別 Classe : 25

[511] 產品 Produtos : Vestuário, calçado, chapelaria, cintos para vestuário.

[540] 商標 Marca :

DREAM-WORTHY

[300] 優先權 Prioridade :

日期Data	編號N.º	國家/地區País/Território
2015/05/04	55285/2015	瑞士 Suíça

[210] 編號 N.º : N/105351

[220] 申請日 Data de pedido : 2015/10/30

[730] 申請人 Requerente : Abercrombie & Fitch Europe Sagl

地址 Endereço : Via Moree, 6850 Mendrisio, Switzerland

國籍 Nacionalidade : 瑞士 Suíça

活動 Actividade : 商業及工業 comercial e industrial

[511] 類別 Classe : 25

[511] 產品 Produtos : Vestuário, calçado, chapelaria, cintos para vestuário.

[540] 商標 Marca :

LUCY + LIZZY

[300] 優先權 Prioridade	日期Data	編號N.º	國家/地區País/Território
	2015/05/21	56041/2015	瑞士 Suíça

- [210] 編號 N.º : N/105352
- [220] 申請日 Data de pedido : 2015/10/30
- [730] 申請人 Requerente : Abercrombie & Fitch Europe Sagl
 地址 Endereço : Via Moree, 6850 Mendrisio, Switzerland
 國籍 Nacionalidade : 瑞士 Suíça
 活動 Actividade : 商業及工業 comercial e industrial
- [511] 類別 Classe : 3
- [511] 產品 Produtos : Preparados e outras substâncias para branqueamento de roupa; preparados para limpeza, polimento, esfrega e abrasivos; sabonetes, artigos de perfumarias, óleos essenciais, cosméticos, loções para o cabelo; dentífricos.
- [540] 商標 Marca :

[300] 優先權 Prioridade	日期Data	編號N.º	國家/地區País/Território
	2015/05/15	55798/2015	瑞士 Suíça

- [210] 編號 N.º : N/105353
- [220] 申請日 Data de pedido : 2015/10/30
- [730] 申請人 Requerente : Abercrombie & Fitch Europe Sagl
 地址 Endereço : Via Moree, 6850 Mendrisio, Switzerland
 國籍 Nacionalidade : 瑞士 Suíça
 活動 Actividade : 商業及工業 comercial e industrial
- [511] 類別 Classe : 18
- [511] 產品 Produtos : Couro e imitações de couro, e produtos nestas matérias e não incluídos noutras classes; peles de animais, couro; arcas e malas de viagem; chapéus-de-chuva e guarda-sóis; bengalas; chicotes, arreios e selaria.
- [540] 商標 Marca :

[300] 優先權 Prioridade	日期Data	編號N.º	國家/地區País/Território
	2015/05/15	55798/2015	瑞士 Suíça

- [210] 編號 N.º : N/105354
- [220] 申請日 Data de pedido : 2015/10/30
- [730] 申請人 Requerente : Abercrombie & Fitch Europe Sagl
 地址 Endereço : Via Moree, 6850 Mendrisio, Switzerland
 國籍 Nacionalidade : 瑞士 Suíça
 活動 Actividade : 商業及工業 comercial e industrial

- [511] 類別 Classe : 25
 [511] 產品 Produtos : Vestuário, calçado, chapelaria, cintos para vestuário.
 [540] 商標 Marca :



[300] 優先權 Prioridade :	日期Data	編號N.º	國家/地區País/Território
	2015/05/15	55798/2015	瑞士 Suíça

- [210] 編號 N.º : N/105355
 [220] 申請日 Data de pedido : 2015/10/30
 [730] 申請人 Requerente : Abercrombie & Fitch Europe Sagl
 地址 Endereço : Via Moree, 6850 Mendrisio, Switzerland
 國籍 Nacionalidade : 瑞士 Suíça
 活動 Actividade : 商業及工業 comercial e industrial
 [511] 類別 Classe : 25
 [511] 產品 Produtos : Vestuário, calçado, chapelaria, cintos para vestuário.
 [540] 商標 Marca :

A&F POOL TO PLAYGROUND

[300] 優先權 Prioridade :	日期Data	編號N.º	國家/地區País/Território
	2015/05/15	55800/2015	瑞士 Suíça

- [210] 編號 N.º : N/105356
 [220] 申請日 Data de pedido : 2015/10/30
 [730] 申請人 Requerente : Abercrombie & Fitch Europe Sagl
 地址 Endereço : Via Moree, 6850 Mendrisio, Switzerland
 國籍 Nacionalidade : 瑞士 Suíça
 活動 Actividade : 商業及工業 comercial e industrial
 [511] 類別 Classe : 3
 [511] 產品 Produtos : Preparados e outras substâncias para branqueamento de roupa; preparados para limpeza, polimento, esfrega e abrasivos; sabonetes, artigos de perfumarias, óleos essenciais, cosméticos, loções para o cabelo; dentífricos.
 [540] 商標 Marca :

8 VINTAGE LUXE

[300] 優先權 Prioridade :	日期Data	編號N.º	國家/地區País/Território
	2015/05/18	55841/2015	瑞士 Suíça

- [210] 編號 N.º : N/105357
 [220] 申請日 Data de pedido : 2015/10/30
 [730] 申請人 Requerente : Abercrombie & Fitch Europe Sagl

- 地址 Endereço : Via Moree, 6850 Mendrisio, Switzerland
 國籍 Nacionalidade : 瑞士 Suíça
 活動 Actividade : 商業及工業 comercial e industrial
 [511] 類別 Classe : 25
 [511] 產品 Produtos : Vestuário, calçado, chapelaria, cintos para vestuário.
 [540] 商標 Marca :

WHERE THE BLAZED TRAIL CROSSES THE BOULEVARD

- [300] 優先權 Prioridade :

日期 Data	編號 N.º	國家/地區 País/Território
2015/05/19	55926/2015	瑞士 Suíça

- [210] 編號 N.º : N/105361
 [220] 申請日 Data de pedido : 2015/10/30
 [730] 申請人 Requerente : SCEA JEAN GAUTREAU
 地址 Endereço : Chateau Sociando Mallet, 33180 St Seurin De Cadourne, France
 國籍 Nacionalidade : 法國 Francesa
 活動 Actividade : 商業及工業 comercial e industrial
 [511] 類別 Classe : 33
 [511] 產品 Produtos : Vinhos.
 [540] 商標 Marca :

CHATEAU SOCIANDO-MALLET

- [210] 編號 N.º : N/105362
 [220] 申請日 Data de pedido : 2015/11/03
 [730] 申請人 Requerente : 瀛和律政(北京)管理諮詢有限公司
 地址 Endereço : 中國北京市朝陽區深溝村(無線電元件九廠)[2-1]30號A2-103室
 國籍 Nacionalidade : 中國 Chinesa
 活動 Actividade : 商業 comercial
 [511] 類別 Classe : 45
 [511] 服務 Serviços : 調解;知識產權諮詢;知識產權許可;法律研究;訴訟服務;安全保衛諮詢;仲裁;偵探公司;計算機軟件許可(法律服務)。
 [540] 商標 Marca :



- [210] 編號 N.º : N/105363
 [220] 申請日 Data de pedido : 2015/11/03
 [730] 申請人 Requerente : 網易(香港)有限公司
 NETEASE (HONG KONG) LIMITED
 地址 Endereço : 香港上環蘇杭街104號秀平商業大廈一樓
 1/F, Xiu Ping Commercial Bldg, 104 Jervois St, Sheung Wan, Hong Kong
 國籍 Nacionalidade : 根據香港法例成立 Constituída segundo as leis de H.K.
 活動 Actividade : 商業 comercial
 [511] 類別 Classe : 9
 [511] 產品 Produtos : 計算機;已錄製的計算機程序(程序);計算機軟體(已錄製);視頻遊戲咭;電子出版物(可下載);計算機程序(可下載軟件);可下載的計算機應用軟件;計算機遊戲軟件;網絡通訊設備;

光盤（音像）；動畫片；可下載的手機鈴音；可下載的音樂文件；可下載的影像文件；電話鈴音（可下載）；唱片；遙控裝置；電影；電影用具及儀器電影膠片；電視機；有線電視系統；衛星電視廣播接收器材。

[540] 商標 Marca :



[210] 編號 N.º : N/105364

[220] 申請日 Data de pedido : 2015/11/03

[730] 申請人 Requerente : 網易（香港）有限公司
NETEASE (HONG KONG) LIMITED

地址 Endereço : 香港上環蘇杭街104號秀平商業大廈一樓
1/F, Xiu Ping Commercial Bldg, 104 Jervois St, Sheung Wan, Hong Kong

國籍 Nacionalidade : 根據香港法例成立 Constituída segundo as leis de H.K.

活動 Actividade : 商業 comercial

[511] 類別 Classe : 41

[511] 服務 Serviços : 教育資訊；組織教育或娛樂競賽；出借書籍的圖書館；組織表演（演出）；在線電子書籍和雜誌的出版；電子桌面排版；提供在線電子出版物（非下載）；除廣告片外的影片製作；廣播和電視節目製作；演出製作；娛樂；演出；娛樂訊息（消遣）；在計算機網路上提供在線遊戲；文字出版（廣告宣傳材料除外）；圖書出版（廣告宣傳冊除外）；書籍出版；除廣告以外的版面設計；表演製作；節目製作；電視文娛節目；電影放映；電影劇本編寫；音樂製作；翻譯；電影外語配音；電影膠片的分配（發行）；原文稿撰寫（廣告稿除外）；提供娛樂設施；娛樂訊息；現場表演；遊樂園；遊戲器具出租；電影製作及發行；電影膠片出租；電影攝影場出租；動畫製作；動畫出版。

[540] 商標 Marca :



[210] 編號 N.º : N/105365

[220] 申請日 Data de pedido : 2015/11/03

[730] 申請人 Requerente : 網易（香港）有限公司
NETEASE (HONG KONG) LIMITED

地址 Endereço : 香港上環蘇杭街104號秀平商業大廈一樓
1/F, Xiu Ping Commercial Bldg, 104 Jervois St, Sheung Wan, Hong Kong

國籍 Nacionalidade : 根據香港法例成立 Constituída segundo as leis de H.K.

活動 Actividade : 商業 comercial

[511] 類別 Classe : 9

[511] 產品 Produtos : 計算機；已錄製的計算機程序（程序）；計算機軟體（已錄製）；視頻遊戲咭；電子出版物（可下載）；計算機程序（可下載軟件）；可下載的計算機應用軟件；計算機遊戲軟件；網絡通訊設備；光盤（音像）；動畫片；可下載的手機鈴音；可下載的音樂文件；可下載的影像文件；電話鈴音（可下載）；唱片；遙控裝置；電影；電影用具及儀器電影膠片；電視機；有線電視系統；衛星電視廣播接收器材。

[540] 商標 Marca :

Netease Games

- [210] 編號 N.º : N/105366
- [220] 申請日 Data de pedido : 2015/11/03
- [730] 申請人 Requerente : 網易(香港)有限公司
NETEASE (HONG KONG) LIMITED
- 地址 Endereço : 香港上環蘇杭街104號秀平商業大廈一樓
1/F, Xiu Ping Commercial Bldg, 104 Jervois St, Sheung Wan, Hong Kong
- 國籍 Nacionalidade : 根據香港法例成立 Constituída segundo as leis de H.K.
- 活動 Actividade : 商業 comercial
- [511] 類別 Classe : 41
- [511] 服務 Serviços : 教育資訊; 組織教育或娛樂競賽; 出借書籍的圖書館; 組織表演(演出); 在線電子書籍和雜誌的出版; 電子桌面排版; 提供在線電子出版物(非下載); 除廣告片外的影片製作; 廣播和電視節目製作; 演出製作; 娛樂; 演出; 娛樂訊息(消遣); 在計算機網路上提供在線遊戲; 文字出版(廣告宣傳材料除外); 圖書出版(廣告宣傳冊除外); 書籍出版; 除廣告以外的版面設計; 表演製作; 節目製作; 電視文娛節目; 電影放映; 電影劇本編寫; 音樂製作; 翻譯; 電影外語配音; 電影膠片的分配(發行); 原文稿撰寫(廣告稿除外); 提供娛樂設施; 娛樂訊息; 現場表演; 遊樂園; 遊戲器具出租; 電影製作及發行; 電影膠片出租; 電影攝影場出租; 動畫製作; 動畫出版。
- [540] 商標 Marca :

Netease Games

- [210] 編號 N.º : N/105367
- [220] 申請日 Data de pedido : 2015/11/03
- [730] 申請人 Requerente : 網易(香港)有限公司
NETEASE (HONG KONG) LIMITED
- 地址 Endereço : 香港上環蘇杭街104號秀平商業大廈一樓
1/F, Xiu Ping Commercial Bldg, 104 Jervois St, Sheung Wan, Hong Kong
- 國籍 Nacionalidade : 根據香港法例成立 Constituída segundo as leis de H.K.
- 活動 Actividade : 商業 comercial
- [511] 類別 Classe : 9
- [511] 產品 Produtos : 計算機; 已錄製的計算機程序(程序); 計算機軟體(已錄製); 視頻遊戲咭; 電子出版物(可下載); 計算機程序(可下載軟件); 可下載的計算機應用軟件; 計算機遊戲軟件; 網絡通訊設備; 光盤(音像); 動畫片; 可下載的手機鈴音; 可下載的音樂文件; 可下載的影像文件; 電話鈴音(可下載); 唱片; 遙控裝置; 電影; 電影用具及儀器電影膠片; 電視機; 有線電視系統; 衛星電視廣播接收器材。
- [540] 商標 Marca :

網易遊戲

- [210] 編號 N.º : N/105368
- [220] 申請日 Data de pedido : 2015/11/03
- [730] 申請人 Requerente : 網易(香港)有限公司
NETEASE (HONG KONG) LIMITED
- 地址 Endereço : 香港上環蘇杭街104號秀平商業大廈一樓
1/F, Xiu Ping Commercial Bldg, 104 Jervois St, Sheung Wan, Hong Kong
- 國籍 Nacionalidade : 根據香港法例成立 Constituída segundo as leis de H.K.
- 活動 Actividade : 商業 comercial

- [511] 類別 Classe : 41
- [511] 服務 Serviços : 教育資訊；組織教育或娛樂競賽；出借書籍的圖書館；組織表演（演出）；在線電子書籍和雜誌的出版；電子桌面排版；提供在線電子出版物（非下載）；除廣告片外的影片製作；廣播和電視節目製作；演出製作；娛樂；演出；娛樂訊息（消遣）；在計算機網路上提供在線遊戲；文字出版（廣告宣傳材料除外）；圖書出版（廣告宣傳冊除外）；書籍出版；除廣告以外的版面設計；表演製作；節目製作；電視文娛節目；電影放映；電影劇本編寫；音樂製作；翻譯；電影外語配音；電影膠片的分配（發行）；原文稿撰寫（廣告稿除外）；提供娛樂設施；娛樂訊息；現場表演；遊樂園；遊戲器具出租；電影製作及發行；電影膠片出租；電影攝影場出租；動畫製作；動畫出版。
- [540] 商標 Marca :

網易遊戲

- [210] 編號 N.º : N/105369
- [220] 申請日 Data de pedido : 2015/11/03
- [730] 申請人 Requerente : 騰訊控股有限公司
TENCENT HOLDINGS LIMITED
- 地址 Endereço : 開曼群島大開曼喬治敦哈金斯道克里基特廣場世紀庭院郵政信箱2681GT
P.O. Box 2681 GT, Century Yard, Cricket Square Hutchins Drive, George Town, Grand Cayman, Cayman Islands
- 國籍 Nacionalidade : 開曼群島 Caimanesa
- 活動 Actividade : 商業 comercial
- [511] 類別 Classe : 9
- [511] 產品 Produtos : 用於網上商業交易的電腦硬件和電腦軟件；用於自動繳費的電腦應用軟件；在線和離線電子付款設備；認證和授權軟件；已編碼或磁性銀行信用咭、借記咭、現金咭、支票咭、認證咭；電子咭和儲值咭；已編碼用於電子轉帳和其他金融交易的咭；現金支付服務的電腦終端；電腦；電腦外圍設備；錄音帶；掌上電腦（個人數字助理）；磁盤（已錄製）；電子書籍；電腦鍵盤；電腦鼠標；光盤（已錄製）；電子字典；電子音頻視頻光盤；手機；電腦程式；電腦硬件；網路通訊設備。
- [540] 商標 Marca :



微信支付

- [210] 編號 N.º : N/105370
- [220] 申請日 Data de pedido : 2015/11/03
- [730] 申請人 Requerente : 騰訊控股有限公司
TENCENT HOLDINGS LIMITED
- 地址 Endereço : 開曼群島大開曼喬治敦哈金斯道克里基特廣場世紀庭院郵政信箱2681GT
P.O. Box 2681 GT, Century Yard, Cricket Square Hutchins Drive, George Town, Grand Cayman, Cayman Islands
- 國籍 Nacionalidade : 開曼群島 Caimanesa
- 活動 Actividade : 商業 comercial
- [511] 類別 Classe : 36
- [511] 服務 Serviços : 電子繳費服務；電子帳單和繳費服務；電子轉帳；通過全球性的通信網絡繳費服務；提供安全的通過全球性的通信網絡進行的金融交易，包括電子現金交易、電子信用咭交易、電子借記咭交易、電子支票交易、電子繳付帳單；網上自動繳費服務；電子支付咭服務；金融管理服務；提

供網上金融管理服務；儲值咭的發行；財務諮詢服務；安排金融貸款；保險；金融；貨幣事務；不動產事務。

[540] 商標 Marca :



- [210] 編號 N.º : N/105371
- [220] 申請日 Data de pedido : 2015/11/03
- [730] 申請人 Requerente : 騰訊控股有限公司
TENCENT HOLDINGS LIMITED
- 地址 Endereço : 開曼群島大開曼喬治敦哈金斯道克里基特廣場世紀庭院郵政信箱2681GT
P.O. Box 2681 GT, Century Yard, Cricket Square Hutchins Drive, George Town, Grand Cayman, Cayman Islands
- 國籍 Nacionalidade : 開曼群島 Caimanesa
- 活動 Actividade : 商業 comercial
- [511] 類別 Classe : 38
- [511] 服務 Serviços : 用於處理安全線上付款交易的線上傳輸服務；移動電話通訊服務；為第三方網站提供提供鏈接，以促進電子商務和商業交易；金融傳輸（包括網上傳輸）；提供全球電腦網路用戶接入服務（服務商）；電子郵件；電話服務；互聯網傳輸服務；光纖網絡通訊；提供電子佈告欄和聊天室之訊息；即時通訊服務電訊。
- [540] 商標 Marca :



- [210] 編號 N.º : N/105372
- [220] 申請日 Data de pedido : 2015/11/03
- [730] 申請人 Requerente : 騰訊控股有限公司
TENCENT HOLDINGS LIMITED
- 地址 Endereço : 開曼群島大開曼喬治敦哈金斯道克里基特廣場世紀庭院郵政信箱2681GT
P.O. Box 2681 GT, Century Yard, Cricket Square Hutchins Drive, George Town, Grand Cayman, Cayman Islands
- 國籍 Nacionalidade : 開曼群島 Caimanesa
- 活動 Actividade : 商業 comercial
- [511] 類別 Classe : 42
- [511] 服務 Serviços : 設計、創建和主持繳費網站；用於身份驗證的電腦硬件和軟件的设计和開發；關於電腦電子商業交易的諮詢服務；電腦網絡的維護和更新；電腦網絡和網絡分享服務；互聯網遊戲軟件更新；主持電腦網站（網站）；替他人創建和維護網站；提供網上電腦資訊；網站設計和開發；網絡服務器的出租；提供網站供檢索搜尋；電腦程序編製；電腦程系統軟件服務；電腦程式和資料的資料轉換；內聯網和線上資料庫的開發；科學技術服務和與之相關的研究與設計服務；工業分析與研究；計算機硬件與軟件的设计和開發。
- [540] 商標 Marca :



- [210] 編號 N.º : N/105373
- [220] 申請日 Data de pedido : 2015/11/03
- [730] 申請人 Requerente : 騰訊控股有限公司
TENCENT HOLDINGS LIMITED
- 地址 Endereço : 開曼群島大開曼喬治敦哈金斯道克里基特廣場世紀庭院郵政信箱2681GT
P.O. Box 2681 GT, Century Yard, Cricket Square Hutchins Drive, George Town, Grand Cayman, Cayman Islands
- 國籍 Nacionalidade : 開曼群島 Caimanesa
- 活動 Actividade : 商業 comercial
- [511] 類別 Classe : 9
- [511] 產品 Produtos : 用於網上商業交易的電腦硬件和電腦軟件;用於自動繳費的電腦應用軟件;在線和離線電子付款設備;認證和授權軟件;已編碼或磁性銀行信用咭、借記咭、現金咭、支票咭、認證咭;電子咭和儲值咭;已編碼用於電子轉帳和其他金融交易的咭;現金支付服務的電腦終端;電腦;電腦外圍設備;錄音帶;掌上電腦(個人數字助理);磁盤(已錄製);電子書籍;電腦鍵盤;電腦鼠標;光盤(已錄製);電子字典;電子音頻視頻光盤;手機;電腦程式;電腦硬件;網路通訊設備。
- [540] 商標 Marca :



- [210] 編號 N.º : N/105374
- [220] 申請日 Data de pedido : 2015/11/03
- [730] 申請人 Requerente : 騰訊控股有限公司
TENCENT HOLDINGS LIMITED
- 地址 Endereço : 開曼群島大開曼喬治敦哈金斯道克里基特廣場世紀庭院郵政信箱2681GT
P.O. Box 2681 GT, Century Yard, Cricket Square Hutchins Drive, George Town, Grand Cayman, Cayman Islands
- 國籍 Nacionalidade : 開曼群島 Caimanesa
- 活動 Actividade : 商業 comercial
- [511] 類別 Classe : 36
- [511] 服務 Serviços : 電子繳費服務;電子帳單和繳費服務;電子轉帳;通過全球性的通信網絡繳費服務;提供安全的通過全球性的通信網絡進行的金融交易,包括電子現金交易、電子信用咭交易、電子借記咭交易、電子支票交易、電子繳付帳單;網上自動繳費服務;電子支付咭服務;金融管理服務;提供網上金融管理服務;儲值咭的發行;財務諮詢服務;安排金融貸款;保險;金融;貨幣事務;不動產事務。
- [540] 商標 Marca :



- [210] 編號 N.º : N/105375
- [220] 申請日 Data de pedido : 2015/11/03
- [730] 申請人 Requerente : 騰訊控股有限公司
TENCENT HOLDINGS LIMITED
- 地址 Endereço : 開曼群島大開曼喬治敦哈金斯道克里基特廣場世紀庭院郵政信箱2681GT
P.O. Box 2681 GT, Century Yard, Cricket Square Hutchins Drive, George Town, Grand Cayman, Cayman Islands

- 國籍 Nacionalidade : 開曼群島 Caimanesa
 活動 Actividade : 商業 comercial
 [511] 類別 Classe : 38
 [511] 服務 Serviços : 用於處理安全線上付款交易的線上傳輸服務; 移動電話通訊服務; 為第三方網站提供提供鏈接, 以促進電子商務和商業交易; 金融傳輸 (包括網上傳輸); 提供全球電腦網路用戶接入服務 (服務商); 電子郵件; 電話服務; 互聯網傳輸服務; 光纖網絡通訊; 提供電子佈告欄和聊天室之訊息; 即時通訊服務電訊。
 [540] 商標 Marca :



- [210] 編號 N.º : N/105376
 [220] 申請日 Data de pedido : 2015/11/03
 [730] 申請人 Requerente : 騰訊控股有限公司
 TENCENT HOLDINGS LIMITED
 地址 Endereço : 開曼群島大開曼喬治敦哈金斯道克里基特廣場世紀庭院郵政信箱2681GT
 P.O. Box 2681 GT, Century Yard, Cricket Square Hutchins Drive, George Town, Grand Cayman, Cayman Islands
 國籍 Nacionalidade : 開曼群島 Caimanesa
 活動 Actividade : 商業 comercial
 [511] 類別 Classe : 42
 [511] 服務 Serviços : 設計、創建和主持繳費網站; 用於身份驗證的電腦硬件和軟件的設計和開發; 關於電腦電子商業交易的諮詢服務; 電腦網絡的維護和更新; 電腦網絡和網絡分享服務; 互聯網遊戲軟件更新; 主持電腦網站 (網站); 替他人創建和維護網站; 提供網上電腦資訊; 網站設計和開發; 網絡服務器的出租; 提供網站供檢索搜尋; 電腦程序編製; 電腦程系統軟件服務; 電腦程式和資料的資料轉換; 內聯網和線上資料庫的開發; 科學技術服務和與之相關的研究與設計服務; 工業分析與研究; 計算機硬件與軟件的設計與開發。
 [540] 商標 Marca :



- [210] 編號 N.º : N/105377
 [220] 申請日 Data de pedido : 2015/11/03
 [730] 申請人 Requerente : Taiyo Yuden Co., Ltd.
 地址 Endereço : 16-20, Ueno 6-Chome, Taito-ku, Tokyo, 110-0005, Japan
 國籍 Nacionalidade : 日本 Japonesa
 活動 Actividade : 商業及工業 comercial e industrial
 [511] 類別 Classe : 9
 [511] 產品 Produtos : 藍光光盤; 空白光盤; 光學數據介質; 光盤; 天線; 智能手機; 壓電揚聲器; 揚聲器; 探測器; 加速度傳感器; 自行車速度表; 充電狀態指示器; 光學鏡頭; 集成電路; 印刷電路板; 電容器; 多層陶瓷電容器; 扼流線圈 (阻抗); 電線圈; 射頻濾波器; 變壓器 (電); 變壓器; 逆變器 (電); 電池充電器; 運載工具用蓄電池。
 [540] 商標 Marca :

TAIYO YUDEN

- [210] 編號 N.º : N/105378
 [220] 申請日 Data de pedido : 2015/11/03
 [730] 申請人 Requerente : CHAO DE ALMEIDA, JORGE
 地址 Endereço : Rua de Xangai, nº 175, Edifício Associação Comercial de Macau, 18º andar «B, C e D»,
 Macau
 國籍 Nacionalidade : 葡萄牙 Portuguesa
 活動 Actividade : 商業 comercial
 [511] 類別 Classe : 43
 [511] 服務 Serviços : Serviços de restauração (alimentação); serviços de fornecimentos de comida e bebidas, pre-
 paração de comidas e bebidas, serviços de fornecimento de refeições.
 [540] 商標 Marca :



- [591] 商標顏色 Cores de marca : Preto e vermelho, tal como representados na figura.

- [210] 編號 N.º : N/105385
 [220] 申請日 Data de pedido : 2015/11/03
 [730] 申請人 Requerente : Dunlopillo (Malaysia) Sdn Bhd
 地址 Endereço : Level 12A West Wing Wisma Consplant 2, No. 7, Jalan SS16/1 47500 Subang Jaya Selangor
 Darul Ehsan Malaysia
 國籍 Nacionalidade : 馬來西亞 Malaia
 活動 Actividade : 商業及工業 comercial e industrial
 [511] 類別 Classe : 20
 [511] 產品 Produtos : Camas; estruturas de camas; estrados para camas; acessórios para camas, não metálicos;
 travesseiros; caixões; urnas funerárias; sofás; almofadas (estofos); painéis de afixação;
 divãs-camas; divãs; móveis; acessórios para móveis, não metálicos; móveis de escritório; al-
 mofadas para animais de estimação; almofadas; cabeceiras para camas; colchões; colchões
 de molas; cadeirões; sofás que podem ser usados como camas; peças estofadas de móveis;
 móveis estofados; cadeiras estofadas; mesas mortuárias; artigos para camas [excepto rou-
 pa]; acessórios para caixões, não metálicos; estofos de colchões, travesseiros, almofadas,
 sofás e cadeiras com material constituído de borracha esponjosa ou celular, colchões de
 espuma de borracha natural e sintética e espuma de plástico em forma de folhas, placas,
 blocos e secções moldadas; molduras para quadros; letreiros de madeira ou plástico; artigos
 de bambu tecido (com excepção de chapéus, esteiras, colchões); cubas, não metálicas.
 [540] 商標 Marca :



- [210] 編號 N.º : N/105386
 [220] 申請日 Data de pedido : 2015/11/03
 [730] 申請人 Requerente : Welmetal Resources Group Limited
 地址 Endereço : Rm. 4212 - 4216, 42/F., Metroplaza Tower 1, 223 Hing Fong Road, Kwai Fong, New Territo-
 ries, Hong Kong

- 國籍 Nacionalidade : 根據香港法例成立 Constituída segundo as leis de H.K.
 活動 Actividade : 商業及工業 comercial e industrial
 [511] 類別 Classe : 6
 [511] 產品 Produtos : Metais comuns e suas ligas; canos e tubos metálicos; aço; engrenagens de aço, rolamentos de aço, aço «corten» (ligas de aço), aço para molas, aço inoxidável, tubos de aço para a indústria petroquímica, materiais à base de níquel-crómio, materiais à base de aço inoxidável, ligas de aço, aço fundido, aço revestido, aço acabado, tiras de aço inoxidável, barras redondas de aço inoxidável, tubos de aço inoxidável, materiais de sucata não ferrosos, sucata de aço; materiais de construção de aço, canos de aço, tubos de aço; minérios; cobre, hastes de cobre, latão; ferro; metais; sucata metálica; sucata de aço; sucata de ferro; cabos e fios não-eléctricos de metal comum; materiais de construção metálicos; construções metálicas transportáveis; materiais metálicos para vias férreas.

[540] 商標 Marca :



[591] 商標顏色 Cores de marca : Reivindica as cores azul, azul clara, vermelha e laranja tal como representadas na figura.

- [210] 編號 N.º : N/105387
 [220] 申請日 Data de pedido : 2015/11/03
 [730] 申請人 Requerente : Welmetal Resources Group Limited
 地址 Endereço : Rm. 4212 - 4216, 42/F., Metroplaza Tower 1, 223 Hing Fong Road, Kwai Fong, New Territories, Hong Kong
 國籍 Nacionalidade : 根據香港法例成立 Constituída segundo as leis de H.K.
 活動 Actividade : 商業及工業 comercial e industrial
 [511] 類別 Classe : 35
 [511] 服務 Serviços : Serviços de venda a retalho, venda por grosso e de distribuição de metais comuns e suas ligas, canos e tubos metálicos, aço, engrenagens de aço, rolamentos de aço, aço «corten» (ligas de aço), aço para molas, aço inoxidável, tubos de aço para a indústria petroquímica, materiais à base de níquel-crómio, materiais à base de aço inoxidável, ligas de aço, aço fundido, aço revestido, aço acabado, tiras de aço inoxidável, barras redondas de aço inoxidável, tubos de aço inoxidável, materiais de sucata não ferrosos, sucata de aço, materiais de construção de aço, canos de aço, tubos de aço, minérios, cobre, hastes de cobre, latão, ferro, metais, sucata metálica, sucata de aço, sucata de ferro, cabos e fios não-eléctricos de metal comum, materiais de construção metálicos, construções metálicas transportáveis, materiais metálicos para vias férreas e materiais reciclados dos produtos supracitados; serviços de informações, assessoria e consultadoria relacionados com todos os serviços atrás referidos; todos incluídos na classe 35.

[540] 商標 Marca :



[591] 商標顏色 Cores de marca : Reivindica as cores azul, azul clara, vermelha e laranja tal como representadas na figura.

- [210] 編號 N.º : N/105388
 [220] 申請日 Data de pedido : 2015/11/03

- [730] 申請人 Requerente : Best Western International, Inc.
 地址 Endereço : 6201 N. 24th Parkway, Phoenix, Arizona 85016-2023, United States of America
 國籍 Nacionalidade : 美國 Americana
 活動 Actividade : 商業及工業 comercial e industrial
 [511] 類別 Classe : 43
 [511] 服務 Serviços : Serviços de hotel.
 [540] 商標 Marca :



- [591] 商標顏色 Cores de marca : Reivindica as cores vermelha e branca tal como representadas na figura.

[300] 優先權 Prioridade :	日期 Data	編號 N.º	國家/地區 País/Território
	2015/06/24	86/673,325	美國 Estados Unidos da América

- [210] 編號 N.º : N/105389
 [220] 申請日 Data de pedido : 2015/11/03
 [730] 申請人 Requerente : Erre Lux S.A.
 地址 Endereço : 18, Rue de l'Eau, L-1449 Luxembourg, Luxembourg
 國籍 Nacionalidade : 盧森堡 Luxemburguesa
 活動 Actividade : 商業及工業 comercial e industrial
 [511] 類別 Classe : 25
 [511] 產品 Produtos : Vestuário, calçado e chapelaria.
 [540] 商標 Marca :

FRANCESCO
 RUSSO

- [210] 編號 N.º : N/105390
 [220] 申請日 Data de pedido : 2015/11/03
 [730] 申請人 Requerente : 韋志斌
 ZHIBIN WEI
 地址 Endereço : 中國廣東省廣州市越秀區和寧里13號2樓
 國籍 Nacionalidade : 中國 Chinesa
 活動 Actividade : 商業及工業 comercial e industrial
 [511] 類別 Classe : 32
 [511] 產品 Produtos : 啤酒; 果汁; 水(飲料); 礦泉水(飲料); 起泡水; 餐用礦泉水; 無酒精飲料; 蒸餾水(飲料); 飲用蒸餾水; 純淨水(飲料)。
 [540] 商標 Marca :

LOGIS DE LAFONT

- [210] 編號 N.º : N/105391
 [220] 申請日 Data de pedido : 2015/11/03

- [730] 申請人 Requerente : 韋志斌
ZHIBIN WEI
- 地址 Endereço : 中國廣東省廣州市越秀區和寧里13號2樓
- 國籍 Nacionalidade : 中國 Chinesa
- 活動 Actividade : 商業及工業 comercial e industrial
- [511] 類別 Classe : 33
- [511] 產品 Produtos : 果酒(含酒精);開胃酒;雞尾酒;蒸餾提取物(利口酒和烈酒);葡萄酒;烈酒(飲料);白蘭地;威士忌;酒精飲料(啤酒除外);汽酒。
- [540] 商標 Marca :

LOGIS DE LAFONT

- [210] 編號 N.º : N/105392
- [220] 申請日 Data de pedido : 2015/11/03
- [730] 申請人 Requerente : 韋志斌
ZHIBIN WEI
- 地址 Endereço : 中國廣東省廣州市越秀區和寧里13號2樓
- 國籍 Nacionalidade : 中國 Chinesa
- 活動 Actividade : 商業及工業 comercial e industrial
- [511] 類別 Classe : 43
- [511] 服務 Serviços : 住所(旅館、供膳食寄宿處);備辦宴席;咖啡館;臨時住宿處出租;寄宿處;飯店;餐館;汽車旅館;酒吧;旅遊房屋出租。
- [540] 商標 Marca :

LOGIS DE LAFONT

- [210] 編號 N.º : N/105393
- [220] 申請日 Data de pedido : 2015/11/03
- [730] 申請人 Requerente : 韋志斌
ZHIBIN WEI
- 地址 Endereço : 中國廣東省廣州市越秀區和寧里13號2樓
- 國籍 Nacionalidade : 中國 Chinesa
- 活動 Actividade : 商業及工業 comercial e industrial
- [511] 類別 Classe : 33
- [511] 產品 Produtos : 果酒(含酒精);開胃酒;雞尾酒;蒸餾提取物(利口酒和烈酒);葡萄酒;烈酒(飲料);白蘭地;威士忌;酒精飲料(啤酒除外);汽酒。
- [540] 商標 Marca :

CHATEAU LAFONT

- [210] 編號 N.º : N/105395
- [220] 申請日 Data de pedido : 2015/11/03
- [730] 申請人 Requerente : 深圳市東三信紡織品有限公司
- 地址 Endereço : 中國深圳市龍崗區龍崗街道南聯社區南聯第六工業區7號廠房第四層
- 國籍 Nacionalidade : 中國 Chinesa
- 活動 Actividade : 商業及工業 comercial e industrial

- [511] 類別 Classe : 22
 [511] 產品 Produtos : 綁藤本植物的帶子，捆紮紗，包裝或捆紮用非金屬帶，裝卸用非金屬吊帶，裝卸用非金屬帶，農業用非金屬捆紮線，非金屬捆紮物，網織物，捆紮用非金屬線，紡織纖維。
 [540] 商標 Marca :

VELCRO

- [210] 編號 N.º : N/105404
 [220] 申請日 Data de pedido : 2015/11/03
 [730] 申請人 Requerente : Best Western International, Inc.
 地址 Endereço : 6201 N. 24th Parkway, Phoenix, Arizona 85016-2023, United States of America
 國籍 Nacionalidade : 美國 Americana
 活動 Actividade : 商業及工業 comercial e industrial
 [511] 類別 Classe : 43
 [511] 服務 Serviços : Serviços de hotel.
 [540] 商標 Marca :



- [300] 優先權 Prioridade :
- | 日期 Data | 編號 N.º | 國家/地區 País/Território |
|------------|----------|------------------------------|
| 2015/09/11 | 86754826 | 美國 Estados Unidos da América |

- [210] 編號 N.º : N/105405
 [220] 申請日 Data de pedido : 2015/11/03
 [730] 申請人 Requerente : 語研教育有限公司
 地址 Endereço : 澳門米糙巷5號佳富商業中心1樓
 國籍 Nacionalidade : 根據澳門法例成立 Constituída segundo as leis de Macau
 活動 Actividade : 商業 comercial
 [511] 類別 Classe : 41
 [511] 服務 Serviços : 日語教育，中日翻譯，留日學習仲介服務。
 [540] 商標 Marca :



- [591] 商標顏色 Cores de marca : 藍色，黑色，白色（如圖所示）。

- [210] 編號 N.º : N/105409
 [220] 申請日 Data de pedido : 2015/11/03
 [730] 申請人 Requerente : 旅趣生活有限公司
 地址 Endereço : 中國台灣臺北市松山區復興北路33號
 活動 Actividade : 商業 comercial
 [511] 類別 Classe : 18

- [511] 產品 **Produtos** : 小皮夾; 錢包; 背包; 皮箱或皮紙板箱; 衣箱; 旅行用大衣箱; 旅行用衣袋; 旅行包(箱); 爬山用手提袋; 野營手提袋; 海濱浴場用手提袋; 購物袋; 購物網袋; 公文包; 大衣箱(行李); 手提包; 旅行包; 皮肩帶; 帶輪購物袋; 運動包; 手提箱提手; 旅行用具(皮件)。
- [540] 商標 **Marca** :



- [210] 編號 **N.º** : N/105415
- [220] 申請日 **Data de pedido** : 2015/11/03
- [730] 申請人 **Requerente** : Cartier International AG
 地址 **Endereço** : Hinterbergstrasse 22, Postfach 61, 6312 Steinhausen, Switzerland
 國籍 **Nacionalidade** : 瑞士 Suíça
 活動 **Actividade** : 商業及工業 comercial e industrial
- [511] 類別 **Classe** : 14
- [511] 產品 **Produtos** : Artigos de joalheria; pedras preciosas; metais preciosos e suas ligas; pérolas; botões de punho; molas para gravata; anéis; pulseiras; brincos; colares; alfinetes de peito; amuletos; argolas para chaves em metais preciosos; guarda-jóias; caixas em metais preciosos; relojoaria e instrumentos cronométricos; relógios; cronómetros; mecanismos para relógios; relógios de parede e de mesa; pequenos relógios de parede e de mesa; estojos para relógios; braceletes para relógios; correntes e molas para relógios ou vidros para relógios; argolas para chaves (pequenos adornos de joalheria ou correntes); armações para relógios de parede e relojoaria.
- [540] 商標 **Marca** :



- [210] 編號 **N.º** : N/105416
- [220] 申請日 **Data de pedido** : 2015/11/03
- [730] 申請人 **Requerente** : Aristocrat Technologies Australia Pty Ltd
 地址 **Endereço** : Building A, Pinnacle Office Park, 85 Epping Road, North Ryde NSW 2113, Australia
 國籍 **Nacionalidade** : 澳大利亞 Australiana
 活動 **Actividade** : 商業及工業 comercial e industrial
- [511] 類別 **Classe** : 28
- [511] 產品 **Produtos** : Máquinas de jogo e de póquer electrónicas, caça-níqueis para o jogo; máquinas de jogo e de póquer ligadas electronicamente.
- [540] 商標 **Marca** :



- [210] 編號 **N.º** : N/105417
- [220] 申請日 **Data de pedido** : 2015/11/03
- [730] 申請人 **Requerente** : Earl of Sandwich (FamilyCo) AG
 地址 **Endereço** : Bahnhofstrasse 8, 7250 Klosters, Switzerland
 國籍 **Nacionalidade** : 瑞士 Suíça

- 活動 Actividade : 商業及工業 comercial e industrial
- [511] 類別 Classe : 30
- [511] 產品 Produtos : Cereais; pão; massa para produtos de pastelaria; confeitaria; sanduíches; pãezinhos; pizzas; bolos; brioches; café; chá; cacau; chocolate; sal; temperos; mostarda; vinagres; molhos; molhos para salada; recheios, guarnição e pratos prontos a comer baseados em produtos de pastelaria e confeitaria, molhos; gelados; sanduíches enroladas; pita (pão árabe).
- [540] 商標 Marca :

三明治伯爵

- [210] 編號 N.º : N/105418
- [220] 申請日 Data de pedido : 2015/11/03
- [730] 申請人 Requerente : Earl of Sandwich (FamilyCo) AG
- 地址 Endereço : Bahnhofstrasse 8, 7250 Klosters, Switzerland
- 國籍 Nacionalidade : 瑞士 Suíça
- 活動 Actividade : 商業及工業 comercial e industrial
- [511] 類別 Classe : 43
- [511] 服務 Serviços : Restaurantes, cantinas, cafetarias, casas de sanduíches, snack-bars e cafés; serviços de catering; informação e consultoria para todos os serviços acima mencionados, incluindo os referidos serviços fornecidos online ou via internet ou extranets.
- [540] 商標 Marca :

三明治伯爵

- [210] 編號 N.º : N/105419
- [220] 申請日 Data de pedido : 2015/11/03
- [730] 申請人 Requerente : 明光網際網路日本股份有限公司
MEIKO NETWORK JAPAN CO., LTD.
- 地址 Endereço : 日本國東京都新宿區西新宿七丁目20番1號
20-1, Nishi-Shinjuku 7-chome, Shinjuku-ku, Tokyo 160-0023, Japan
- 國籍 Nacionalidade : 日本 Japonesa
- 活動 Actividade : 商業及工業 comercial e industrial
- [511] 類別 Classe : 41
- [511] 服務 Serviços : 技能教育、體育教育及教學; 策劃、組織及召開研討會; 提供電子出版物; 提供圖書和記錄的查閱服務; 書籍製作; 為培訓學校或預科學校的教學開發課程; 提供有關升學或教育方面的信息; 教育、文化、娛樂、體育用視頻的製作 (非電影、電視節目、廣告用); 圖書出租; 唱片及錄音製品出租; 錄像帶出租。
- [540] 商標 Marca :

明光義塾

- [210] 編號 N.º : N/105420
- [220] 申請日 Data de pedido : 2015/11/03
- [730] 申請人 Requerente : 明光網際網路日本股份有限公司
MEIKO NETWORK JAPAN CO., LTD.

- 地址 Endereço : 日本國東京都新宿區西新宿七丁目20番1號
20-1, Nishi-Shinjuku 7-chome, Shinjuku-ku, Tokyo 160-0023, Japan
- 國籍 Nacionalidade : 日本 Japonesa
- 活動 Actividade : 商業及工業 comercial e industrial
- [511] 類別 Classe : 41
- [511] 服務 Serviços : 技能教育、體育教育及教學；策劃、組織及召開研討會；提供電子出版物；提供圖書和記錄的查閱服務；書籍製作；為培訓學校或預科學校的教學開發課程；提供有關升學或教育方面的信息；教育、文化、娛樂、體育用視頻的製作（非電影、電視節目、廣告用）；圖書出租；唱片及錄音製品出租；錄像帶出租。
- [540] 商標 Marca :

明光

- [210] 編號 N.º : N/105421
- [220] 申請日 Data de pedido : 2015/11/03
- [730] 申請人 Requerente : 明光網際網路日本股份有限公司
MEIKO NETWORK JAPAN CO., LTD.
- 地址 Endereço : 日本國東京都新宿區西新宿七丁目20番1號
20-1, Nishi-Shinjuku 7-chome, Shinjuku-ku, Tokyo 160-0023, Japan
- 國籍 Nacionalidade : 日本 Japonesa
- 活動 Actividade : 商業及工業 comercial e industrial
- [511] 類別 Classe : 41
- [511] 服務 Serviços : 技能教育、體育教育及教學；策劃、組織及召開研討會；提供電子出版物；提供圖書和記錄的查閱服務；書籍製作；為培訓學校或預科學校的教學開發課程；提供有關升學或教育方面的信息；教育、文化、娛樂、體育用視頻的製作（非電影、電視節目、廣告用）；圖書出租；唱片及錄音製品出租；錄像帶出租。
- [540] 商標 Marca :

MEIKO

- [210] 編號 N.º : N/105424
- [220] 申請日 Data de pedido : 2015/11/03
- [730] 申請人 Requerente : SUEZ ENVIRONNEMENT COMPANY
- 地址 Endereço : Tour CB21, 16, Place De L'iris, 92040 Paris La Defense Cedex, France
- 國籍 Nacionalidade : 法國 Francesa
- 活動 Actividade : 商業及工業 comercial e industrial
- [511] 類別 Classe : 1
- [511] 產品 Produtos : Composições químicas para tratar água e resíduos líquidos e/ou sólidos, nomeadamente floculantes, coagulantes, polielectrolitos, reagentes; químicos e aditivos para condicionamento de água, nomeadamente biocidas, bio detergentes, preparações anti corrosão, amaciadores, agentes químicos para condicionamento de água de caldeira, tanques de metal, aparelhos e instalações para o aquecimento, arrefecimento, refrigeração e fornecimento de água, condensadores de calor e outras instalações, incluindo tubos e tubagens; preparados orgânicos de condicionamento do solo, derivados do tratamento e purificação de água e re-

síduos líquidos, para fertilização do solo; compostos e meios de cultivo produzidos por processos de tratamento realizados em unidades de tratamento de resíduos líquidos e sólidos e/ou em unidade de purificação de águas residuais urbanas ou industriais; preparados de oxidação para purificação, esterilização e desinfecção de líquidos, em particular para tratamento de água e conservação de alimentos; químicos usados na indústria ou no âmbito de processos de produção industrial.

[540] 商標 Marca :



[300] 優先權 Prioridade :

日期Data	編號N.º	國家/地區País/Território
2015/07/28	154199885	法國 França

[210] 編號 N.º : N/105425

[220] 申請日 Data de pedido : 2015/11/03

[730] 申請人 Requerente : SUEZ ENVIRONNEMENT COMPANY

地址 Endereço : Tour CB21, 16, Place De L'iris, 92040 Paris La Defense Cedex, France

國籍 Nacionalidade : 法國 Francesa

活動 Actividade : 商業及工業 comercial e industrial

[511] 類別 Classe : 6

[511] 產品 Produtos : Metais comuns e suas ligas; materiais de construção metálicos; edifícios transportáveis de metal; materiais metálicos para vias férreas; cabos e fios não eléctricos para metal comum; ferragens, pequenos artigos de metal para equipamento metálico; tubos e condutas de metal; cofres; minérios; edifícios metálicos; andaimes metálicos; caixas de metal comum; baldes metálicos; recipientes para embalar de metal; recipientes metálicos para transporte; reservatórios de metal.

[540] 商標 Marca :



[300] 優先權 Prioridade :

日期Data	編號N.º	國家/地區País/Território
2015/07/28	154199885	法國 França

[210] 編號 N.º : N/105426

[220] 申請日 Data de pedido : 2015/11/03

[730] 申請人 Requerente : SUEZ ENVIRONNEMENT COMPANY

地址 Endereço : Tour CB21, 16, Place De L'iris, 92040 Paris La Defense Cedex, France

國籍 Nacionalidade : 法國 Francesa

活動 Actividade : 商業及工業 comercial e industrial

[511] 類別 Classe : 7

[511] 產品 Produtos : Máquinas para utilizar no processamento de água, bombas, válvulas e outras máquinas para o armazenamento e distribuição de água para uso doméstico, incluindo água potável, água residual, água pluvial e água de aspersores; máquinas de pulverização e engarrafamento; máquinas e instalações para processamento físico-químico ou biológico, desidratação, centrifugação, prensagem e espalhamento de resíduos líquidos, semilíquidos e sólidos,

em particular lamas resultantes do tratamento de água; máquinas para secagem de resíduos e de lamas de depuração; máquinas para a classificação automática de resíduos, em particular resíduos de embalagens domésticas; máquinas de embalar e desembalar resíduos; aparelhos para aspiração de resíduos.

[540] 商標 Marca :



[300] 優先權 Prioridade :

日期Data	編號N.º	國家/地區País/Território
2015/07/28	154199885	法國 França

[210] 編號 N.º : N/105427

[220] 申請日 Data de pedido : 2015/11/03

[730] 申請人 Requerente : SUEZ ENVIRONNEMENT COMPANY

地址 Endereço : Tour CB21, 16, Place De L'iris, 92040 Paris La Defense Cedex, France

國籍 Nacionalidade : 法國 Francesa

活動 Actividade : 商業及工業 comercial e industrial

[511] 類別 Classe : 9

[511] 產品 Produtos : Aparelhos de doseamento para reagentes químicos e biológicos e físico-químicos; controladores programáveis para medição, monitorização e controlo de parâmetros de qualidade da água, software informático para analisar e controlar parâmetros de qualidade da água e de resíduos; aparelhos e instrumentos de medição e aferição destinados ao fornecimento e tratamento de água; aparelhos e instrumentos de medição e aferição para monitorizar o consumo de energia e fluidos; suportes de dados mecânicos, electrónicos, magnéticos e/ou ópticos para medição e registo de fluidos, incluindo água, gás e electricidade, para efeitos de fornecimento e monitorização do consumo dos acima referidos; aparelhos informáticos programáveis e instalações para monitorização remota, gestão remota e controlo remoto, usando a rede auto-comutável, de linhas especializadas ou ligações rádio para o controlo de instalações destinadas ao processamento, fornecimento e recolha de água potável, água residual e água industrial; aparelhos e instalações para medição remota, gestão remota e controlo remoto, usando a rede auto-comutável, de linhas especializadas ou ligações rádio para medir e controlar fluidos, incluindo água, gás e electricidade, para efeitos de fornecimento e monitorização do consumo dos acima referidos; software informático para monitorização de redes de fornecimento e recolha de água potável e água residual; software informático para a gestão e análise do consumo de energia e fluidos (programas gravados); hardware informático para estimular as funções de unidades para a depuração ou saneamento de água industrial e municipal; hardware e software informático, bases de dados e computadores para o controlo, regulação, modelação e gestão de unidades de depuração e saneamento; aparelhos e instrumentos científicos (para fins não médicos) para a optimização de emissões de dióxido de carbono associadas à operação de uma instalação de tratamento de água, com a gestão de recursos de água, com a recolha e o tratamento de água e com o tratamento do ar; peças dos referidos aparelhos; aparelhos eléctricos para monitorização e aferição da qualidade da água do mar; aparelhos eléctricos para análises químicas e bacteriológicas (para fins não médicos); software informático para o estabelecimento de sistemas de tarifação da água; aparelhos e medição e aferição para detectar fugas em tubagens, ramais e reservatórios de armazenamento de água.

[540] 商標 Marca :



[300] 優先權 Prioridade :

日期Data	編號N.º	國家/地區País/Território
2015/07/28	154199885	法國 França

[210] 編號 N.º :

N/105428

[220] 申請日 Data de pedido :

2015/11/03

[730] 申請人 Requerente :

SUEZ ENVIRONNEMENT COMPANY

地址 Endereço :

Tour CB21, 16, Place De L'iris, 92040 Paris La Defense Cedex, France

國籍 Nacionalidade :

法國 Francesa

活動 Actividade :

商業及工業 comercial e industrial

[511] 類別 Classe :

11

[511] 產品 Produtos :

Instalações para a geração de vapor, produção de electricidade e incineração de resíduos; aparelhos e instalações para o tratamento e distribuição de água ou líquidos; aparelhos e equipamentos para clarificação, filtração física e físico-química, abrandamento, desionização e desmineralização em permutadores de iões de água ou líquidos; equipamentos e acessórios para tratamento de água ou líquidos em diafragmas (ultrafiltração, nanofiltração e hiperfiltração ou osmose inversa); filtros em cartucho metálico ou têxtil, filtros de areia, filtros de carbono activado ou filtros que utilizem qualquer outro material granular; instalações para remoção de ferro e manganês e remoção biológica de nitratos da água; aparelhos e instalações para a desinfecção e esterilização de fluidos na forma líquida e gasosa, usando radiação ultravioleta e outros tipos de radiação; instalações para o tratamento de materiais orgânicos à base de plantas e/ou animais, de origem urbana ou industrial (em particular resíduos de espaços verdes, lamas provenientes de estações de tratamento de efluentes e de resíduos líquidos e sólidos e/ou de estações para a purificação de águas residuais domésticas ou industriais); instalações de aquecimento de água, instalações para a dessalinização de água do mar, aparelhos e instalações para o tratamento de água e efluentes da indústria química e agro-alimentar, instalações e aparelhos para o tratamento e reciclagem de efluentes; aparelhos para a geração de vapor, destilação, cristalização e secagem, permutadores de calor, aparelhos de aquecimento do ar, secadores de ar, aparelhos de ar quente; aparelhos e instalações para o tratamento e recuperação de resíduos industriais, domésticos, hospitalares e especiais; aparelhos para o tratamento de água ou líquidos, nomeadamente aparelhos de decantação, instalações de esterilização, humidificadores do ar, coalescedores e misturadores; aparelhos para o tratamento do ar, nomeadamente para desodorização e purificação; instalações e equipamentos móveis e fixos para tratamento de água e tratamento de resíduos.

[540] 商標 Marca :



[300] 優先權 Prioridade :

日期Data	編號N.º	國家/地區País/Território
2015/07/28	154199885	法國 França

- [210] 編號 N.º : N/105429
 [220] 申請日 Data de pedido : 2015/11/03
 [730] 申請人 Requerente : SUEZ ENVIRONNEMENT COMPANY
 地址 Endereço : Tour CB21, 16, Place De L'iris, 92040 Paris La Defense Cedex, France
 國籍 Nacionalidade : 法國 Francesa
 活動 Actividade : 商業及工業 comercial e industrial
 [511] 類別 Classe : 12
 [511] 產品 Produtos : Veículos; aparelhos para locomoção por terra, ar ou água; carrinhos de manutenção, carrinhos basculantes, camiões automotores, veículos de reboque.
 [540] 商標 Marca :



- [300] 優先權 Prioridade :
- | 日期Data | 編號N.º | 國家/地區País/Território |
|------------|-----------|----------------------|
| 2015/07/28 | 154199885 | 法國 França |

- [210] 編號 N.º : N/105430
 [220] 申請日 Data de pedido : 2015/11/03
 [730] 申請人 Requerente : SUEZ ENVIRONNEMENT COMPANY
 地址 Endereço : Tour CB21, 16, Place De L'iris, 92040 Paris La Defense Cedex, France
 國籍 Nacionalidade : 法國 Francesa
 活動 Actividade : 商業及工業 comercial e industrial
 [511] 類別 Classe : 19
 [511] 產品 Produtos : Tubos de água não metálicos, betão industrial para utilizar em trabalhos de construção civil, tubos de abastecimento de água e redes de esgotos; vidro isolante para a construção, construções não metálicas, nomeadamente oleodutos, gasodutos, postes, não metálicos, para linhas de energia eléctrica; materiais de construção {não metálicos}, edificações não metálicas, em particular edificações transportáveis não metálicas, tubos rígidos não metálicos para a construção, asfalto, pez e betume, cimento, cal, ardósia, argila, materiais de reforço, não metálicos, para edificação, balastro, madeira de construção, tijolos, revestimentos, mármore, escadas não metálicas, janelas não metálicas, portas não metálicas, coberturas de telhado não metálicas, cofragens não metálicas, sinais não luminosos e não mecânicos, não metálicos, para estradas, sarjetas, materiais para executar e revestir estradas, blocos de pavimentação luminosos, material de ligação para reparação de estradas, alcatrão, faixas alcatroadas para edificação, barreiras de segurança, não metálicas, para estradas, grânulos de vidro para execução de estradas, folhas de marcação de estrada e faixas de material sintético, brita, agregados.

- [540] 商標 Marca :



- [300] 優先權 Prioridade :
- | 日期Data | 編號N.º | 國家/地區País/Território |
|------------|-----------|----------------------|
| 2015/07/28 | 154199885 | 法國 França |

- [210] 編號 N.º : N/105431
 [220] 申請日 Data de pedido : 2015/11/03

- [730] 申請人 Requerente : SUEZ ENVIRONNEMENT COMPANY
 地址 Endereço : Tour CB21, 16, Place De L'iris, 92040 Paris La Defense Cedex, France
 國籍 Nacionalidade : 法國 Francesa
 活動 Actividade : 商業及工業 comercial e industrial
- [511] 類別 Classe : 35
- [511] 服務 Serviços : Prestação de assistência a empresas comerciais ou industriais no desenvolvimento do seu negócio; informações de negócios, gestão e consultoria de empresas, planeamento de negócios, assuntos e estudos de negócios; estudos de mercado; publicidade por correio directo; organização e exposições para fins comerciais ou publicitários; patrocínio publicitário de competições desportivas e artísticas; organização e realização de feiras comerciais, relações públicas, contabilidade, facturação, peritagens em negócios, agências de emprego, auditoria, organizar assinaturas de jornais para terceiros, serviços de selecção de notícias, serviços de deslocalização para empresas, escrita de textos publicitários, pesquisa de mercado, previsões económicas, compilação de estatísticas, gestão de arquivos informatizados, recrutamento de pessoal, análise do preço de custos, reprodução de documentos, compilação de informação em bases de dados informáticas, informação comercial e aconselhamento para consumidores; gestão administrativa de sites da internet e sites de intranet relacionada com a gestão e monitorização do consumo de energia e fluidos para um bem imóvel; organização logística da recolha, transporte, armazenamento, distribuição e tratamento de todos os tipos de resíduos municipais ou industriais, nomeadamente gestão de arquivos informatizados, entrada de informações e compilação das referidas informações em bases de dados informáticas; prestação de informação comercial e publicitária aos utilizadores; instalação e gestão de ficheiros do utilizador em articulação com serviços para a recolha, transporte, armazenamento, distribuição e recuperação de todos os tipos de resíduos domésticos e/ou industriais; promoção de vendas, para terceiros, relacionada com o acondicionamento ou equipamento autorizados para a recolha de resíduos em instalações clínicas; processamento administrativo de encomendas; organização de compras colectivas, nomeadamente contratação para terceiros; celebração de contratos de compra e venda para terceiros; gestão de dados informáticos relativos à gestão de resíduos de instalações clínicas.

[540] 商標 Marca :



[300] 優先權 Prioridade :

日期Data	編號N.º	國家/地區País/Território
2015/07/28	154199885	法國 França

- [210] 編號 N.º : N/105432
- [220] 申請日 Data de pedido : 2015/11/03
- [730] 申請人 Requerente : SUEZ ENVIRONNEMENT COMPANY
 地址 Endereço : Tour CB21, 16, Place De L'iris, 92040 Paris La Defense Cedex, France
 國籍 Nacionalidade : 法國 Francesa
 活動 Actividade : 商業及工業 comercial e industrial
- [511] 類別 Classe : 36
- [511] 服務 Serviços : Seguros; assuntos financeiros; assuntos monetários; assuntos imobiliários; avaliação imobiliária; gestão imobiliária; financiamento; análise financeira; fundos de investimento e investimentos de capital; consultoria financeira; avaliação financeira (seguros, banca, imobiliário); fundo de investimentos.

[540] 商標 Marca :



[300] 優先權 Prioridade :

日期Data	編號N.º	國家/地區País/Território
2015/07/28	154199885	法國 França

[210] 編號 N.º : N/105433

[220] 申請日 Data de pedido : 2015/11/03

[730] 申請人 Requerente : SUEZ ENVIRONNEMENT COMPANY

地址 Endereço : Tour CB21, 16, Place De L'iris, 92040 Paris La Defense Cedex, France

國籍 Nacionalidade : 法國 Francesa

活動 Actividade : 商業及工業 comercial e industrial

[511] 類別 Classe : 37

[511] 服務 Serviços : Reparação e manutenção de aparelhos para o tratamento de fluidos e líquidos; assistência e manutenção de sistemas de tubagens, renovação de canais de água ou condutas de abastecimento de água, construção de sistemas de esgotos, colectores de águas residuais, instalações de descontaminação de águas pluviais e instalações de protecção contra cheias, renovação de estações de bombagem, desenvolvimento de instalações existentes com vista a melhorar a segurança e a qualidade do abastecimento de água, construção de unidades de tratamento de água (para água potável, águas residuais urbanas e industriais, águas pluviais); criação de condutas de água e trabalhos de tratamento de água, perfuração de poços, construção, instalação e reparação de dispositivos de irrigação; renovação e manutenção de edificações e propriedades, remodelação e locais, edifícios e armazéns, desenvolvimento do património; recuperação e remodelação de locais deteriorados (limpeza e reconstrução); manutenção ou limpeza de edifícios, instalações e superfícies ao nível do solo (limpeza da superfície exterior de edifícios); desinfecção, extermínio de ratos e fumigação; limpeza de edifícios, edifícios urbanos, obras de arte, estruturas subterrâneas, instalações rodoviárias, instalações e estaleiros industriais (limpeza da superfície interior e exterior), limpeza de condutas de água e instalações industriais, limpeza a alta pressão de estruturas subterrâneas, limpeza de estradas; conservação e manutenção de estruturas, edifícios, estradas e instalações urbanas; reparação e manutenção de instalações, aparelhos, centros e unidades para o armazenamento de resíduos e lixos, e centros, instalações, aparelhos e unidades para a reciclagem, tratamento, recuperação e destruição de resíduos e lixos; construção de instalações, centros e unidades para o armazenamento de resíduos e lixos, e centros, instalações e unidades para a reciclagem, tratamento, recuperação e destruição de resíduos e lixos; manutenção e renovação de sistemas sanitários industriais e urbanos; remodelação dos sistemas de saneamento industriais e urbanos.

[540] 商標 Marca :



[300] 優先權 Prioridade :

日期Data	編號N.º	國家/地區País/Território
2015/07/28	154199885	法國 França

- [210] 編號 N.º : N/105434
- [220] 申請日 Data de pedido : 2015/11/03
- [730] 申請人 Requerente : SUEZ ENVIRONNEMENT COMPANY
 地址 Endereço : Tour CB21, 16, Place De L'iris, 92040 Paris La Defense Cedex, France
 國籍 Nacionalidade : 法國 Francesa
 活動 Actividade : 商業及工業 comercial e industrial
- [511] 類別 Classe : 38
- [511] 服務 Serviços : Telecomunicações; fornecimento de informações de telecomunicações; comunicações por terminais de computador ou redes de fibra óptica; radiodifusão via rádio ou telefone; publicidade electrónica (telecomunicações); fornecimento de ligações de telecomunicações a uma rede informática global; aluguer de equipamento de telecomunicações; serviços de teleconferência; correio electrónico; aluguer de tempo de acesso a redes informáticas globais; comunicações via rádio entre aparelhos de medição de fluidos e um receptor central que transmite informações a uma base de dados; transmissão de informações relativas ao consumo, monitorização, rastreamento e tarifação através de comunicações de rádio do aparelho de medição para uma base de dados central; comunicações por terminais de computador, disponibilização de acesso a bases de dados relativas à gestão de resíduos de instalações clínicas; disseminação (transmissão) ao público de anúncios e alertas relacionados com segurança.

[540] 商標 Marca :



[300] 優先權 Prioridade :

日期Data	編號N.º	國家/地區País/Território
2015/07/28	154199885	法國 França

- [210] 編號 N.º : N/105435
- [220] 申請日 Data de pedido : 2015/11/03
- [730] 申請人 Requerente : SUEZ ENVIRONNEMENT COMPANY
 地址 Endereço : Tour CB21, 16, Place De L'iris, 92040 Paris La Defense Cedex, France
 國籍 Nacionalidade : 法國 Francesa
 活動 Actividade : 商業及工業 comercial e industrial
- [511] 類別 Classe : 39
- [511] 服務 Serviços : Abastecimento de água, distribuição de água, recolha de águas residuais e esgotos urbanos ou industriais; recolha, transporte, classificação, descarga e armazenamento de materiais com valor ou resíduos urbanos, industriais e radioactivos, sólidos ou líquidos, gorduras industriais, e papel para uso de escritório; recolha, transporte, agrupamento, classificação, identificação, acondicionamento e reacondicionamento (armazenagem) de todos os tipos de resíduos, em particular resíduos urbanos, domésticos e industriais, resíduos industriais comuns e especiais, e resíduos hospitalares, agrícolas, hortícolas, florestais, perigosos, sólidos e líquidos; descarga e armazenamento de materiais com valor, resíduos e bens perigosos ou perecíveis; armazenamento de resíduos em aterro; transporte, acondicionamento e armazenamento de adubos, preparados, compostos e meios de cultivo orgânicos para condicionamento do solo.

[540] 商標 Marca :



[300] 優先權 Prioridade	日期 Data	編號 N.º	國家/地區 País/Território
	2015/07/28	154199885	法國 França

- [210] 編號 N.º : N/105436
- [220] 申請日 Data de pedido : 2015/11/03
- [730] 申請人 Requerente : SUEZ ENVIRONNEMENT COMPANY
 地址 Endereço : Tour CB21, 16, Place De L'iris, 92040 Paris La Defense Cedex, France
 國籍 Nacionalidade : 法國 Francesa
 活動 Actividade : 商業及工業 comercial e industrial
- [511] 類別 Classe : 40
- [511] 服務 Serviços : Tratamento e processamento de resíduos produzidos por indivíduos, grupos e empresas (públicas ou privadas), resíduos comuns, resíduos especiais, resíduos sólidos, líquidos e perigosos, e prestação de informações relativas aos atrás mencionados; purificação e regeneração de resíduos; reciclagem de lixos e resíduos, compostagem de lixos e resíduos; recuperação (tratamento de materiais) de resíduos industriais, domésticos e hospitalares, resíduos normais e especiais, e resíduos de grupos e empresas (tanto públicas como privadas), recuperação de lixos e resíduos (tratamento de materiais) para energia e utilização biológica; descontaminação de solo; reabilitação de terras e locais deteriorados (descontaminação); destruição de lixos e resíduos, incineração de lixos e resíduos, eliminação de resíduos tóxicos industriais e de resíduos não tóxicos industriais, domésticos, hospitalares, normais e especiais; tratamento de água, tratamento de água pela introdução de reagentes, em particular em água para consumo humano ou animal e em água para uso industrial, saneamento e tratamento de águas residuais industriais, produção de água; tratamento de materiais, nomeadamente detritos e resíduos derivados do tratamento de água; transformação de produtos agrícolas de origem vegetal ou animal para a produção de adubos, compostos e meios de cultivo.

[540] 商標 Marca :



[300] 優先權 Prioridade	日期 Data	編號 N.º	國家/地區 País/Território
	2015/07/28	154199885	法國 França

- [210] 編號 N.º : N/105437
- [220] 申請日 Data de pedido : 2015/11/03
- [730] 申請人 Requerente : SUEZ ENVIRONNEMENT COMPANY
 地址 Endereço : Tour CB21, 16, Place De L'iris, 92040 Paris La Defense Cedex, France
 國籍 Nacionalidade : 法國 Francesa
 活動 Actividade : 商業及工業 comercial e industrial
- [511] 類別 Classe : 41
- [511] 服務 Serviços : Educação; prestação de serviços de formação; entretenimento; actividades desportivas e culturais; prestação de informações relativas a entretenimento ou educação; publicação de livros; produção de filmes em cassete de vídeo; organização de competições (educação ou entretenimento); organização e realização de colóquios, conferências ou congressos; organização de exposições com fins culturais ou educacionais; publicação electrónica de livros e periódicos on-line; edição assistida por computador.

[540] 商標 Marca :



[300] 優先權 Prioridade :

日期Data	編號N.º	國家/地區País/Território
2015/07/28	154199885	法國 França

[210] 編號 N.º : N/105438

[220] 申請日 Data de pedido : 2015/11/03

[730] 申請人 Requerente : SUEZ ENVIRONNEMENT COMPANY

地址 Endereço : Tour CB21, 16, Place De L'iris, 92040 Paris La Defense Cedex, France

國籍 Nacionalidade : 法國 Francesa

活動 Actividade : 商業及工業 comercial e industrial

[511] 類別 Classe : 42

[511] 服務 Serviços : Controlo da qualidade da água, investigação científica e industrial relativa à protecção ambiental, investigação laboratorial nos campos da água, tratamento de água e purificação de água, análises químicas, investigação química, consultoria profissional, estudos de projectos técnicos, levantamentos e engenharia (não para construção) nos campos da água e tratamento de água, levantamento relativos ao tratamento de água e efluentes, investigação laboratorial relativa ao tratamento de resíduos industriais, domésticos, hospitalares e especiais, lixos, lamas e cinzas, recuperação de resíduos industriais, domésticos, hospitalares e especiais, investigação bacteriológica, levantamentos relativos a resíduos industriais, domésticos, hospitalares e especiais, lixos e cinzas de instalações urbanas e industriais, programação informática, serviços informáticos, nomeadamente o desenvolvimento, concepção e actualização de software informático e pacotes de software informático, aconselhamento e consultoria técnica relativa à investigação e desenvolvimento de novos produtos no campo das tecnologias da informação, aluguer de computadores, concepção de sistemas informáticos e sistemas de telecomunicações, investigação científica e industrial para avaliação de desempenho e desenvolvimento em associação com processos de tratamento físico-químico de água e bens relacionados; estudos científicos e técnicos para avaliação de desempenho e desenvolvimento em associação com a operação de instalações para o tratamento de água industrial ou potável, tratamento de águas residuais, água doméstica e água industrial e tratamento de fluidos físico-químicos ou biológicos e lamas; auditorias técnicas (levantamentos) relacionadas com os processos e equipamentos atrás mencionados e com todos os tipos de tratamento de fluidos, incluindo em associação com processos industriais; serviços de centros de investigação técnica, em associação com a recolha, transporte, tratamento, limpeza, armazenamento, saneamento, recuperação e eliminação de resíduos e lixos; levantamentos no campo dos resíduos e lixos; investigação científica e industrial relativa à protecção ambiental para a recolha, transporte, tratamento, limpeza, armazenamento e recuperação de resíduos e lixos; engenharia, estudos de projectos técnicos, engenharia em associação com a concepção e construção de centros e unidades industriais e urbanos para a recolha, classificação, armazenamento, tratamento, recuperação e destruição de resíduos e lixos; prevenção de poluição do ar, da água e sonora; consultoria sobre protecção ambiental, planeamento em matéria de desenvolvimento urbano, industrialização e desenvolvimento de recursos naturais, prestação de infirmações relativas à protecção ambiental, estudos (levantamento) relativos às implicações económicas, sociais e ambientais de actividades para o desenvolvimento urbano, industrialização e operação ou

desenvolvimento de recursos naturais, em particular a água; análises do solo, engenharia nos campos da agricultura, horticultura, viticultura, enxertos de árvores e floresta; monitorização da qualidade da água, do ar e do solo; engenharia relativa a sistemas de informação industrial (automação, aferição, controlo e gestão técnica central, sistemas de tomada de decisão, sistemas de gestão de dados operacionais); estudos de projectos técnicos, análises, avaliações, estimativas, investigação e consultoria técnica nos campos da tecnologia, assuntos marítimos, costeiros e portuários, energia, desenvolvimento sustentável, questões ambientais, clima, meteorologia, gestão de resíduos industriais e domésticos, água, defesa contra inundações, hidrogeologia, desenvolvimento de zonas húmidas, transportes públicos, telecomunicações, engenharia civil e engenharia urbana; certificação e compliance de ditos serviços em termos de garantia de qualidade, nomeadamente serviços de controlo de qualidade.

[540] 商標 Marca :



[300] 優先權 Prioridade :

日期Data	編號N.º	國家/地區País/Território
2015/07/28	154199885	法國 França

[210] 編號 N.º : N/105439

[220] 申請日 Data de pedido : 2015/11/03

[730] 申請人 Requerente : SUEZ ENVIRONNEMENT COMPANY

地址 Endereço : Tour CB21, 16, Place De L'iris, 92040 Paris La Defense Cedex, France

國籍 Nacionalidade : 法國 Francesa

活動 Actividade : 商業及工業 comercial e industrial

[511] 類別 Classe : 45

[511] 服務 Serviços : Serviços de segurança para a protecção de pessoas e bens.

[540] 商標 Marca :



[300] 優先權 Prioridade :

日期Data	編號N.º	國家/地區País/Território
2015/07/28	154199885	法國 França

[210] 編號 N.º : N/105450

[220] 申請日 Data de pedido : 2015/11/04

[730] 申請人 Requerente : The Entertainer FZ-LLC

地址 Endereço : P. O. Box 502202, Dubai, United Arab Emirates

國籍 Nacionalidade : 阿拉伯聯合酋長國 Emirados Árabes Unidos

活動 Actividade : 商業及工業 comercial e industrial

[511] 類別 Classe : 9

[511] 產品 Produtos : Publicações electrónicas descarregáveis, produtos ópticos, incluindo óculos de sol; aparelhos audiovisuais, instrumentos audiovisuais, receptores audiovisuais, aparelhos audiovisuais para ensino; fitas de vídeo pré-gravadas, cassetes de vídeo, discos de vídeo, cassetes de áudio, gravações de som, discos compactos, filmes cinematográficos; software informático, gravado; programas de jogos de computador.

[540] 商標 Marca :



[591] 商標顏色 Cores de marca : Reivindica as cores laranja e preta tal como representadas na figura.

[210] 編號 N.º : N/105451

[220] 申請日 Data de pedido : 2015/11/04

[730] 申請人 Requerente : SabreMark Limited Partnership

地址 Endereço : 3150 Sabre Drive Southlake, Texas 76092 United States

國籍 Nacionalidade : 美國 Americana

活動 Actividade : 商業及工業 comercial e industrial

[511] 類別 Classe : 9

[511] 產品 Produtos : Software informático, em especial para publicidade, marketing e gestão de conteúdos, para planeamento de viagens, organização de viagens, gestão de itinerários de viagens e gestão de custos de viagem, para reservas, marcações e emissão de bilhetes, para emissão, troca e resgate de vales, para gestão de relações com os clientes, gestão de centros de atendimento, gestão de encomendas, facturação, gestão de facturas e contabilidade, para gestão de aeroportos, gestão de companhias aéreas, planeamento da manutenção de aeronaves e gestão de combustível, para serviços de planeamento de voos, calendarização de voos, preparação de voos, operação de voos, navegação de voos, monitorização de voos, para serviços de análise de voos e gestão de voos, para localização de passageiros, para gestão de bagagem, para localização de bagagem, para gestão de cargas e localização de cargas, para telecomunicações, para fins educacionais, de entretenimento, culturais, desportivos e recreativos, para gestão de cruzeiros, para gestão de transportes ferroviários, para gestão de transporte, para gestão de agências de viagens, para gestão de propriedades, gestão de parques de estacionamento, gestão de hotéis e gestão de restaurantes, para colocação de pessoal, formação de pessoal, gestão de pessoal e planeamento das funções do pessoal, para cálculo de custos, comparação de custos, acompanhamento de custos, análise de custos, optimização de custos, atribuição de preços, comparação de preços e gestão de receitas, e para serviços de pagamento, serviços de pagamento electrónico, serviços de cartão de crédito, serviços de processamento de pagamento electrónico e para serviços de processamento de pagamentos electrónicos com cartão de crédito; bases de dados informáticas, em especial para os fins atrás referidos; software e hardware para reservas de alugueres de veículos motorizados, reservas de lugares em aeronaves e reservas de aeronaves fretadas; dados informáticos gravados, em especial para os fins atrás referidos; mapas digitais e plantas digitais; suportes de dados, pré-gravados ou não, em especial sob a forma de discos, disquetes, fitas ou cartuchos; suportes de registo magnético; suportes de dados legíveis por máquinas com programas gravados; software, tutoriais e programas gravados em suportes magnéticos, electrónicos ou ópticos; aparelhos para o registo, a transmissão ou a reprodução de som ou de imagens; máquinas de calcular; aparelhos e instrumentos para o tratamento de dados; computadores e periféricos de computador e respectivas peças e acessórios; publicações electrónicas transferíveis sob a forma de directórios e mapas de viagem; software utilitário de computador e software de computador para utilização por agências de viagens para a organização de transporte para os clientes, nomeadamente, folhas de cálculo, programas de contabilidade, programas de processamento de texto e de aplicações de gestão de negó-

cios, nomeadamente, software para marcação de compromissos para a gestão da operação de agências de viagens e software de contabilidade para a gestão de despesas de viagens de negócios; software e programas informáticos para relatórios de despesas empresariais; software para acesso a bases de dados com informações relativas a reservas e marcações de viagens; software para gestão de riscos de segurança; software para fornecer tecnologia configurável e personalizável para a indústria de viagens; software de computador, nomeadamente, aplicações móveis de internet e interfaces de cliente para a indústria de viagens; software informático de comércio electrónico permitindo aos utilizadores realizar transacções comerciais electrónicas através de uma rede informática mundial.

[540] 商標 Marca :



[300] 優先權 Prioridade :

日期Data	編號N.º	國家/地區País/Território
2015/09/29	86/771,686	美國 Estados Unidos da América

[210] 編號 N.º : N/105452

[220] 申請日 Data de pedido : 2015/11/04

[730] 申請人 Requerente : SabreMark Limited Partnership

地址 Endereço : 3150 Sabre Drive Southlake, Texas 76092 United States

國籍 Nacionalidade : 美國 Americana

活動 Actividade : 商業及工業 comercial e industrial

[511] 類別 Classe : 16

[511] 產品 Produtos : Periódicos impressos em matéria de viagens; manuais de instruções para operação de software de reserva de viagens; manuais de computador para operação de software de reserva de viagens; produtos de impressão, nomeadamente, publicações impressas sob a forma de brochuras, folhetos e materiais de ensino nas áreas de reparação de computadores e de sistemas informáticos, de periféricos de computador, de serviços de programação de computadores, de reservas e programação de viagens e de entretenimento; manuais de operação e de utilização de computador para hardware e software informático relativo a reservas de viagens; materiais de instrução e de ensino impressos na área do hardware e software informático para reservas de viagens; livros na área de viagens; tabelas e gráficos informáticos em formato impresso relacionados com informações de viagem; boletins informativos na área de viagens.

[540] 商標 Marca :



[300] 優先權 Prioridade :

日期Data	編號N.º	國家/地區País/Território
2015/09/29	86/771,691	美國 Estados Unidos da América

[210] 編號 N.º : N/105453

[220] 申請日 Data de pedido : 2015/11/04

[730] 申請人 Requerente : SabreMark Limited Partnership

地址 Endereço : 3150 Sabre Drive Southlake, Texas 76092 United States

- 國籍 Nacionalidade : 美國 Americana
 活動 Actividade : 商業及工業 comercial e industrial
 [511] 類別 Classe : 35
 [511] 服務 Serviços : Serviços publicitários; serviços de marketing; aluguer de espaços publicitários; optimização de motores de busca de sítios web para fins de publicidade e marketing; organização, operação e supervisão de planos de fidelidade para os clientes; serviços de informações de negócios; serviços de consultadoria em matéria de negócios; serviços de gestão comercial; serviços de gestão das relações com os clientes; gestão de centros de atendimento telefónico para terceiros; serviços de administração comercial; serviços de gestão de encomendas; serviços de emissão de facturas; serviços de gestão de facturas; serviços de contabilidade; colocação de pessoal, gestão de pessoal e serviços de planeamento das funções do pessoal; preparação e administração de horários de trabalho; administração de esquemas de incentivos do pessoal; gestão de itinerários de viagem; gestão de despesas de viagens; serviços de cálculo de custos, comparação de custos, acompanhamento de custos, análise de custos e optimização de custos; serviços de comparação de preços; serviços de preços; trabalhos de escritório; serviços de validação de endereços; armazenamento, organização, gestão administrativa, manutenção e pesquisa de informações em bases de dados; fornecimento de gestão de escritórios informatizada na área de viagens para terceiros; prestação de serviços de gestão de negócios na área de viagens para terceiros; compilação e prestação de informações estatísticas de preços para comércio e negócios na área de viagens para terceiros; gestão de informações de negócios, nomeadamente, recuperação de informações de negócios na área de viagens para terceiros; recolha, processamento e fornecimento electrónicos de dados e imagens empresariais sob a forma de tabelas e gráficos de negócios; serviços de informação electrónicos online, nomeadamente, o fornecimento de anúncios e informações de negócios em relação viagens, turismo, transportes e entretenimento através de uma base de dados informática; serviços de publicidade e promoção de serviços através de comunicações de dados para hotéis, hoteleiros, companhias aéreas, linhas de cruzeiros, empresas de aluguer de veículos e prestadores de serviços na indústria de viagens; serviços de marketing electrónicos directos online e serviços de publicidade para hotéis, hoteleiros, companhias aéreas, linhas de cruzeiros, empresas de aluguer de veículos e prestadores de serviços na indústria de viagens, para terceiros; fornecimento de uma base de dados informática online na área de classificação alojamentos hoteleiros; informações e aconselhamento relacionados com os serviços atrás referidos; todos os serviços atrás referidos também prestados através de redes informáticas mundiais.
- [540] 商標 Marca :



- [300] 優先權 Prioridade :

日期Data	編號N.º	國家/地區País/Território
2015/09/29	86/771,695	美國 Estados Unidos da América

- [210] 編號 N.º : N/105454
 [220] 申請日 Data de pedido : 2015/11/04
 [730] 申請人 Requerente : SabreMark Limited Partnership
 地址 Endereço : 3150 Sabre Drive Southlake, Texas 76092 United States
 國籍 Nacionalidade : 美國 Americana
 活動 Actividade : 商業及工業 comercial e industrial

- [511] 類別 Classe : 36
- [511] 服務 Serviços : Serviços de seguros; negócios financeiros; negócios monetários; serviços de pagamentos; serviços de pagamento electrónico; serviços de cartões de crédito; serviços de processamento electrónico de pagamentos; serviços de processamento de pagamentos electrónicos através de cartões de crédito; corretagem de seguros, serviços de pagamentos, serviços de pagamento electrónico e serviços de cartões de crédito; verificação da solvabilidade de crédito, solvência financeira e de riscos de crédito; emissão, câmbio e reembolso de vales de viagem, em particular vales de transporte, vales de alojamento, vales de refeições, vales de eventos e vales de actividades; serviços de informações e de assessoria relacionadas com os serviços atrás referidos; todos os serviços atrás referidos também prestados através de redes informáticas mundiais.

[540] 商標 Marca :



日期Data	編號N.º	國家/地區País/Território
2015/09/29	86/771,698	美國 Estados Unidos da América

- [210] 編號 N.º : N/105455
- [220] 申請日 Data de pedido : 2015/11/04
- [730] 申請人 Requerente : SabreMark Limited Partnership
 地址 Endereço : 3150 Sabre Drive Southlake, Texas 76092 United States
 國籍 Nacionalidade : 美國 Americana
 活動 Actividade : 商業及工業 comercial e industrial
- [511] 類別 Classe : 38
- [511] 服務 Serviços : Serviços de telecomunicações; fornecimento de acesso a redes informáticas; fornecimento de acesso a bases de dados informáticas; fornecimento de acesso a dados, informações e software informático em redes informáticas; leasing de tempo de acesso a uma base de dados informática nas áreas das informações e de reservas referentes a viagens; leasing de tempo de acesso a bases de dados informáticas para reservas de voos, hotéis e aluguer de viaturas; prestação de serviços de sala de conversação; transmissão de dados, informações e software informático através de redes informáticas mundiais; serviços de informações e de assessoria relacionados com os serviços atrás referidos; todos os serviços atrás referidos também prestados através de redes informáticas mundiais.

[540] 商標 Marca :



日期Data	編號N.º	國家/地區País/Território
2015/09/29	86/771,700	美國 Estados Unidos da América

- [210] 編號 N.º : N/105456
- [220] 申請日 Data de pedido : 2015/11/04
- [730] 申請人 Requerente : SabreMark Limited Partnership
 地址 Endereço : 3150 Sabre Drive Southlake, Texas 76092 United States

- 國籍 Nacionalidade : 美國 Americana
 活動 Actividade : 商業及工業 comercial e industrial
 [511] 類別 Classe : 39
 [511] 服務 Serviços : Organização de viagens; serviços de planeamento de viagens; serviços de agência de viagens; serviços de bilhetes para viagens; serviços de reservas para viagens; serviços de reservas de viagens de avião e de aluguer de viaturas; serviços de informações e de reservas de passeios turísticos e de viagens em transporte aéreo, cruzeiros, transporte ferroviário, aluguer de automóveis, através de computador; reservas e marcações de transporte terrestre, transporte aéreo, transporte marítimo; serviços de reserva de voos através de computador; serviços de reserva de lugares em aeronaves; serviços de reserva de aeronaves fretadas; reservas e marcações de veículos de aluguer, em especial aluguer de carros, aviões e barcos; serviços de reserva para aluguer de veículos motorizados; serviços de reserva de automóveis através de computador; serviços de reserva de viaturas de aluguer através de computador; serviços de planeamento de voos, calendarização de voos, preparação de voos, operação de voos, navegação de voos, monitorização de voos, análise de voos e gestão de voos; serviços de «check-in» de linhas aéreas e aeroportos; informações sobre viagens e transportes; serviços de transporte; serviços relacionados com o transporte de passageiros e mercadorias; serviços de mudança de móveis; serviços de operação de ferries; serviços de reboque marítimo, de descarga de navios e de desencalhe de navios; serviços de distribuição de electricidade e de água; serviços de embalagem de produtos; serviços de armazenagem e depósito; serviços de armazenamento e guarda de vestuário; serviços de aluguer de aeronaves, aluguer de navios e aluguer de veículos motorizados; serviços de aluguer de veículos de transporte; serviços de guarda em garagem de veículos; serviços de aluguer de garagens e espaços de estacionamento; serviços de aluguer de frigoríficos; organização de transporte; organização de actividades de viagens; reservas e marcações referentes a transporte e actividades de viagens; serviços de informação e de assessoria relacionados com os serviços atrás referidos; todos os serviços atrás referidos também prestados através de redes informáticas mundiais.

[540] 商標 Marca :



[300] 優先權 Prioridade :

日期Data	編號N.º	國家/地區País/Território
2015/09/29	86/771,701	美國 Estados Unidos da América
2015/09/29	85/771, 706	美國 Estados Unidos da América

- [210] 編號 N.º : N/105457
 [220] 申請日 Data de pedido : 2015/11/04
 [730] 申請人 Requerente : SabreMark Limited Partnership
 地址 Endereço : 3150 Sabre Drive Southlake, Texas 76092 United States
 國籍 Nacionalidade : 美國 Americana
 活動 Actividade : 商業及工業 comercial e industrial
 [511] 類別 Classe : 41
 [511] 服務 Serviços : Serviços de educação; formação; serviços de entretenimento; organização de actividades e eventos educativos, de entretenimento, culturais, desportivos e recreativos; reserva e marcação de eventos e actividades educativas, de entretenimento, culturais, desportivas e recreativas; serviços de emissão de bilhetes para eventos e actividades educativas, de entre-

tenimento, culturais, desportivas e recreativas; fornecimento de informações de educação, de entretenimento, culturais, desportivas e recreativas; publicação de guias e directórios de viagens; informações e consultadoria relacionadas com todos os serviços atrás referidos; todos os serviços atrás referidos também prestados através de redes informáticas mundiais.

[540] 商標 Marca :



[300] 優先權 Prioridade :

日期Data	編號N.º	國家/地區País/Território
2015/09/29	86/771,704	美國 Estados Unidos da América

[210] 編號 N.º : N/105458

[220] 申請日 Data de pedido : 2015/11/04

[730] 申請人 Requerente : SabreMark Limited Partnership

地址 Endereço : 3150 Sabre Drive Southlake, Texas 76092 United States

國籍 Nacionalidade : 美國 Americana

活動 Actividade : 商業及工業 comercial e industrial

[511] 類別 Classe : 42

[511] 服務 Serviços : Serviços científicos e tecnológicos bem como serviços de pesquisas e de concepção a eles referentes; serviços de análises e de pesquisas industriais; serviços de consultoria técnica; serviços de consultoria informática; fornecimento de dados aeronáuticos, geográficos e meteorológicos; fornecimento de acesso temporário a software não transferível para publicidade, marketing e gestão de conteúdos, para planeamento de viagens, organização de viagens, gestão de itinerários de viagens e gestão de custos de viagem, para reservas, marcações e emissão de bilhetes, para emissão, troca e resgate de vales, para gestão de relações com os clientes, gestão de centros de atendimento, gestão de encomendas, facturação, gestão de facturas e contabilidade, para gestão de aeroportos, operação de aeroportos, gestão de companhias aéreas, operação de companhias aéreas, planeamento da manutenção de aeronaves e gestão de combustível, para serviços de planeamento de voos, calendarização de voos, preparação de voos, operação de voos, navegação de voos, monitorização de voos, análise de voos e gestão de voos, para localização de passageiros, para gestão de bagagem, para localização de bagagem, para gestão de cargas e localização de cargas, para telecomunicações, para fins educacionais, de entretenimento, culturais, desportivos e recreativos, para gestão de cruzeiros, para gestão de transportes ferroviários, para gestão de transporte, para gestão de agências de viagens, para gestão de propriedades, gestão de parques de estacionamento, gestão de hotéis e gestão de restaurantes, para colocação de pessoal, formação de pessoal, gestão de pessoal e planeamento das funções do pessoal, para cálculo de custos, comparação de custos, acompanhamento de custos, análise de custos, optimização de custos, atribuição de preços, comparação de preços e gestão de receitas, e para serviços de pagamento, serviços de pagamento electrónico, serviços de cartão de crédito, serviços de processamento de pagamento electrónico e para serviços de processamento de pagamentos electrónicos com cartão de crédito; serviços de programação informática; concepção, desenvolvimento, ensaio, instalação, manutenção, actualização, alojamento e personalização de software para terceiros; concepção, desenvolvimento, ensaio, instalação, manutenção, actualização, alojamento e personalização de sítios web para terceiros; concepção, desenvolvimento, ensaio, instalação, manutenção, actualização, alojamento e personalização de bases de dados para terceiros; operação de sistemas de reserva informáticos no sector dos

transportes para terceiros; aluguer de software e de bases de dados informáticas; concepção de mapas e plantas para terceiros; desenvolvimento de software para a gestão de riscos de segurança; desenvolvimento de software para fornecimento de tecnologia configurável e personalizável para a indústria de viagens; fornecimento de software com informações, incluindo relatórios de meteorologia; software como serviço (SaaS) com software para uso na indústria de viagens; fornecimento de serviços de aplicações (ASP) com software para uso na indústria de viagens; desenvolvimento de software informático, nomeadamente, aplicações móveis de Internet e interfaces de clientes para a indústria de viagens; desenvolvimento de software informático de comércio electrónico permitindo aos utilizadores realizar transacções de negócios electrónicos; todos os serviços atrás referidos também prestados através de redes informáticas mundiais.

[540] 商標 Marca :



[300] 優先權 Prioridade :

日期Data	編號N.º	國家/地區País/Território
2015/09/29	86/771,705	美國 Estados Unidos da América

[210] 編號 N.º : N/105459

[220] 申請日 Data de pedido : 2015/11/04

[730] 申請人 Requerente : SabreMark Limited Partnership

地址 Endereço : 3150 Sabre Drive Southlake, Texas 76092 United States

國籍 Nacionalidade : 美國 Americana

活動 Actividade : 商業及工業 comercial e industrial

[511] 類別 Classe : 43

[511] 服務 Serviços : Fornecimento de alojamento temporário; organização de refeições; reservas e marcações referentes a alojamento temporário e refeições; serviços de reserva de alojamento; reserva de hotéis; serviços de reserva de hotel através de computador; informações relacionadas com alojamento temporário e bares, cafés e restaurantes; serviços de informações de hotéis através de computador; serviços de informação e de assessoria relacionados com os serviços atrás referidos; todos os serviços atrás referidos também prestados através de redes informáticas mundiais.

[540] 商標 Marca :



[300] 優先權 Prioridade :

日期Data	編號N.º	國家/地區País/Território
2015/09/29	86/771,706	美國 Estados Unidos da América

[210] 編號 N.º : N/105460

[220] 申請日 Data de pedido : 2015/11/04

[730] 申請人 Requerente : SabreMark Limited Partnership

地址 Endereço : 3150 Sabre Drive Southlake, Texas 76092 United States

國籍 Nacionalidade : 美國 Americana

活動 Actividade : 商業及工業 comercial e industrial

[511] 類別 Classe : 45
 [511] 服務 Serviços : Serviços jurídicos; serviços de rede social em linha; consultadoria e informações relacionadas com os serviços atrás referidos; todos os serviços atrás referidos também prestados através de redes informáticas mundiais.

[540] 商標 Marca :

Sabre

[300] 優先權 Prioridade :

日期Data	編號N.º	國家/地區País/Território
2015/09/29	86/771,707	美國 Estados Unidos da América

[210] 編號 N.º : N/105465

[220] 申請日 Data de pedido : 2015/11/04

[730] 申請人 Requerente : Kyowa Hakko Kirin Co., Ltd.

地址 Endereço : 6-1, Ohtemachi 1-chome, Chiyoda-ku, Tokyo, Japan

國籍 Nacionalidade : 日本 Japonesa

活動 Actividade : 商業及工業 comercial e industrial

[511] 類別 Classe : 5

[511] 產品 Produtos : Produtos farmacêuticos; preparações farmacêuticas para o tratamento e/ou prevenção de doenças humanas; preparações farmacêuticas para o tratamento e/ou prevenção de doenças renais e/ou distúrbios endócrinos.

[540] 商標 Marca :

ORIMIC

[210] 編號 N.º : N/105466

[220] 申請日 Data de pedido : 2015/11/04

[730] 申請人 Requerente : Kyowa Hakko Kirin Co., Ltd.

地址 Endereço : 6-1, Ohtemachi 1-chome, Chiyoda-ku, Tokyo, Japan

國籍 Nacionalidade : 日本 Japonesa

活動 Actividade : 商業及工業 comercial e industrial

[511] 類別 Classe : 5

[511] 產品 Produtos : Produtos farmacêuticos; preparações farmacêuticas para o tratamento e/ou prevenção de doenças humanas; preparações farmacêuticas para o tratamento e/ou prevenção de doenças renais e/ou distúrbios endócrinos.

[540] 商標 Marca :

ORKEDIA

[210] 編號 N.º : N/105467

[220] 申請日 Data de pedido : 2015/11/04

[730] 申請人 Requerente : Kyowa Hakko Kirin Co., Ltd.

地址 Endereço : 6-1, Ohtemachi 1-chome, Chiyoda-ku, Tokyo, Japan

國籍 Nacionalidade : 日本 Japonesa
活動 Actividade : 商業及工業 comercial e industrial
[511] 類別 Classe : 5
[511] 產品 Produtos : Produtos farmacêuticos; preparações farmacêuticas para o tratamento e/ou prevenção de doenças humanas; preparações farmacêuticas para o tratamento e/ou prevenção de doenças renais e/ou distúrbios endócrinos.
[540] 商標 Marca :

NEXEGRA

[210] 編號 N.º : N/105468
[220] 申請日 Data de pedido : 2015/11/04
[730] 申請人 Requerente : Kyowa Hakko Kirin Co., Ltd.
地址 Endereço : 6-1, Ohtemachi 1-chome, Chiyoda-ku, Tokyo, Japan
國籍 Nacionalidade : 日本 Japonesa
活動 Actividade : 商業及工業 comercial e industrial
[511] 類別 Classe : 5
[511] 產品 Produtos : Produtos farmacêuticos; preparações farmacêuticas para o tratamento e/ou prevenção de doenças humanas; preparações farmacêuticas para o tratamento e/ou prevenção de doenças renais e/ou distúrbios endócrinos.
[540] 商標 Marca :

LOPETRI

[210] 編號 N.º : N/105469
[220] 申請日 Data de pedido : 2015/11/04
[730] 申請人 Requerente : Kyowa Hakko Kirin Co., Ltd.
地址 Endereço : 6-1, Ohtemachi 1-chome, Chiyoda-ku, Tokyo, Japan
國籍 Nacionalidade : 日本 Japonesa
活動 Actividade : 商業及工業 comercial e industrial
[511] 類別 Classe : 5
[511] 產品 Produtos : Produtos farmacêuticos; preparações farmacêuticas para o tratamento e/ou prevenção de doenças humanas; preparações farmacêuticas para o tratamento e/ou prevenção de doenças renais e/ou distúrbios endócrinos.
[540] 商標 Marca :

NOVREGA

[210] 編號 N.º : N/105470
[220] 申請日 Data de pedido : 2015/11/04
[730] 申請人 Requerente : 上海幻電信息科技有限公司
地址 Endereço : 中國上海市張江高科技園區祖沖之路2277弄1號905、906室
國籍 Nacionalidade : 中國 Chinesa
活動 Actividade : 商業及工業 comercial e industrial

- [511] 類別 Classe : 9
 [511] 產品 Produtos : USB閃存盤;電傳真設備;電子佈告牌;網路通訊設備;錄音機;計量儀器;半導體;芯片(集成電路);報警器;電池。
 [540] 商標 Marca :



- [210] 編號 N.º : N/105471
 [220] 申請日 Data de pedido : 2015/11/04
 [730] 申請人 Requerente : 上海幻電信息科技有限公司
 地址 Endereço : 中國上海市張江高科技園區祖沖之路2277弄1號905、906室
 國籍 Nacionalidade : 中國 Chinesa
 活動 Actividade : 商業及工業 comercial e industrial
 [511] 類別 Classe : 28
 [511] 產品 Produtos : 遊戲器具;玩具娃娃;長毛絨玩具;玩具;填充玩具;紙牌;體育活動器械;游泳池(娛樂用品);護肘(體育用品);釣魚竿。
 [540] 商標 Marca :



- [210] 編號 N.º : N/105472
 [220] 申請日 Data de pedido : 2015/11/04
 [730] 申請人 Requerente : 上海幻電信息科技有限公司
 地址 Endereço : 中國上海市張江高科技園區祖沖之路2277弄1號905、906室
 國籍 Nacionalidade : 中國 Chinesa
 活動 Actividade : 商業及工業 comercial e industrial
 [511] 類別 Classe : 38
 [511] 服務 Serviços : 通訊社;有線電視播放;無線電廣播;電視播放;電話通訊;信息傳送;計算機終端通訊;電子郵件;提供在線論壇;計算機輔助信息和圖像傳送。
 [540] 商標 Marca :



- [210] 編號 N.º : N/105473
 [220] 申請日 Data de pedido : 2015/11/04
 [730] 申請人 Requerente : 上海幻電信息科技有限公司
 地址 Endereço : 中國上海市張江高科技園區祖沖之路2277弄1號905、906室
 國籍 Nacionalidade : 中國 Chinesa
 活動 Actividade : 商業及工業 comercial e industrial
 [511] 類別 Classe : 41
 [511] 服務 Serviços : 培訓;安排和組織培訓班;為娛樂組織時裝展覽;文字出版(廣告宣傳材料除外);在線電子書籍和雜誌的出版;提供在線電子出版物(非下載);廣播和電視節目製作;除廣告外的影片製作;在計算機網絡上提供在線遊戲;俱樂部服務(娛樂或教育)。

[540] 商標 Marca :



[210] 編號 N.º : N/105474
 [220] 申請日 Data de pedido : 2015/11/04
 [730] 申請人 Requerente : 上海幻電信息科技有限公司
 地址 Endereço : 中國上海市張江高科技園區祖沖之路2277弄1號905、906室
 國籍 Nacionalidade : 中國 Chinesa
 活動 Actividade : 商業及工業 comercial e industrial
 [511] 類別 Classe : 9
 [511] 產品 Produtos : USB閃存盤; 電傳真設備; 電子佈告牌; 網路通訊設備; 錄音機; 計量儀器; 半導體; 芯片 (集成電路); 報警器; 電池。
 [540] 商標 Marca :



[210] 編號 N.º : N/105475
 [220] 申請日 Data de pedido : 2015/11/04
 [730] 申請人 Requerente : 上海幻電信息科技有限公司
 地址 Endereço : 中國上海市張江高科技園區祖沖之路2277弄1號905、906室
 國籍 Nacionalidade : 中國 Chinesa
 活動 Actividade : 商業及工業 comercial e industrial
 [511] 類別 Classe : 28
 [511] 產品 Produtos : 遊戲器具; 玩具娃娃; 長毛絨玩具; 玩具; 填充玩具; 紙牌; 體育活動器械; 游泳池 (娛樂用品); 護肘 (體育用品); 釣魚竿。
 [540] 商標 Marca :



[210] 編號 N.º : N/105476
 [220] 申請日 Data de pedido : 2015/11/04
 [730] 申請人 Requerente : 上海幻電信息科技有限公司
 地址 Endereço : 中國上海市張江高科技園區祖沖之路2277弄1號905、906室
 國籍 Nacionalidade : 中國 Chinesa
 活動 Actividade : 商業及工業 comercial e industrial
 [511] 類別 Classe : 38

- [511] 服務 *Serviços* : 通訊社;有線電視播放;無線電廣播;電視播放;電話通訊;信息傳送;計算機終端通訊;電子郵件;提供在線論壇;計算機輔助信息和圖像傳送。
- [540] 商標 *Marca* :



- [210] 編號 *N.º* : N/105477
- [220] 申請日 *Data de pedido* : 2015/11/04
- [730] 申請人 *Requerente* : 上海幻電信息科技有限公司
地址 *Endereço* : 中國上海市張江高科技園區祖沖之路2277弄1號905、906室
國籍 *Nacionalidade* : 中國 *Chinesa*
活動 *Actividade* : 商業及工業 *comercial e industrial*
- [511] 類別 *Classe* : 41
- [511] 服務 *Serviços* : 培訓;安排和組織培訓班;為娛樂組織時裝展覽;文字出版(廣告宣傳材料除外);在線電子書籍和雜誌的出版;提供在線電子出版物(非下載);廣播和電視節目製作;除廣告外的影片製作;在計算機網絡上提供在線遊戲;俱樂部服務(娛樂或教育)。
- [540] 商標 *Marca* :



- [210] 編號 *N.º* : N/105478
- [220] 申請日 *Data de pedido* : 2015/11/04
- [730] 申請人 *Requerente* : 廣州薇美姿實業有限公司
地址 *Endereço* : 中國廣東省廣州市天河區建中路64、66號西704、705房
國籍 *Nacionalidade* : 中國 *Chinesa*
活動 *Actividade* : 商業及工業 *comercial e industrial*
- [511] 類別 *Classe* : 3
- [511] 產品 *Produtos* : 洗髮液;洗衣劑;化妝品;牙膏;非醫用漱口劑;口氣清新噴霧;假牙清潔劑;牙用拋光劑;牙用漂白凝膠;動物用化妝品。
- [540] 商標 *Marca* :



- [210] 編號 *N.º* : N/105479
- [220] 申請日 *Data de pedido* : 2015/11/04
- [730] 申請人 *Requerente* : 廣州薇美姿實業有限公司
地址 *Endereço* : 中國廣東省廣州市天河區建中路64、66號西704、705房

- 國籍 Nacionalidade : 中國 Chinesa
 活動 Actividade : 商業及工業 comercial e industrial
 [511] 類別 Classe : 5
 [511] 產品 Produtos : 維生素製劑; 消毒劑; 隱形眼鏡清洗液; 嬰兒食品; 空氣清新劑; 牲畜用洗滌劑; 防蛀劑; 消毒紙巾; 衛生巾; 牙用光潔劑。
 [540] 商標 Marca :



- [210] 編號 N.º : N/105480
 [220] 申請日 Data de pedido : 2015/11/04
 [730] 申請人 Requerente : 廣州薇美姿實業有限公司
 地址 Endereço : 中國廣東省廣州市天河區建中路64、66號西704、705房
 國籍 Nacionalidade : 中國 Chinesa
 活動 Actividade : 商業及工業 comercial e industrial
 [511] 類別 Classe : 21
 [511] 產品 Produtos : 肥皂碟; 刷製品; 牙刷; 電動牙刷; 牙籤; 牙線; 化妝用具; 清潔布; 日用玻璃器皿 (包括杯、盤、壺、缸); 瓷器。
 [540] 商標 Marca :



- [210] 編號 N.º : N/105481
 [220] 申請日 Data de pedido : 2015/11/04
 [730] 申請人 Requerente : HRA實驗製藥股份有限公司
 LABORATOIRE HRA PHARMA
 地址 Endereço : 法國巴黎貝瑞格路15號
 15 Rue Béranget, 75003 Paris, France
 國籍 Nacionalidade : 法國 Francesa
 活動 Actividade : 商業及工業 comercial e industrial
 [511] 類別 Classe : 5
 [511] 產品 Produtos : 藥物製劑, 即, 偶然的、性交後或緊急用避孕藥。
 [540] 商標 Marca :

ELLA STYLE
 聰明避孕

- [210] 編號 N.º : N/105482
 [220] 申請日 Data de pedido : 2015/11/04
 [730] 申請人 Requerente : 徐民

- 地址 Endereço : 中國廣東省汕頭市金平區新福街道亦平里5號
 國籍 Nacionalidade : 中國 Chinesa
 活動 Actividade : 商業及工業 comercial e industrial
 [511] 類別 Classe : 34
 [511] 產品 Produtos : 香煙;雪茄煙;小雪茄煙;電子香煙;電子香煙用尼古丁替代液;除精油外的煙草用調味品;煙灰缸;煙斗;吸煙用打火機;香煙煙嘴。
 [540] 商標 Marca :

OSCAR

- [210] 編號 N.º : N/105488
 [220] 申請日 Data de pedido : 2015/11/04
 [730] 申請人 Requerente : LAITERIE CORALIS
 地址 Endereço : 2 Route de Fougères, 35510 Cesson-Sévigné, France
 國籍 Nacionalidade : 法國 Francesa
 活動 Actividade : 商業及工業 comercial e industrial
 [511] 類別 Classe : 29
 [511] 產品 Produtos : 蛋;乳製品;牛乳;脫脂乳;半脫脂乳;全脂奶粉;奶油;發酵乳;以獸乳為主的乳類飲料;酸乳酪;烹飪用發酵牛奶。
 [540] 商標 Marca :



The logo for Laiterie CORALIS features the word "Laiterie" in a cursive script above the word "CORALIS" in a bold, sans-serif font. To the left of "CORALIS" is a circular emblem containing a stylized leaf or plant motif.

- [591] 商標顏色 Cores de marca : 藍色, 紅色, 白色, 如圖所示。

- [210] 編號 N.º : N/105489
 [220] 申請日 Data de pedido : 2015/11/04
 [730] 申請人 Requerente : 日清食品有限公司
 NISSIN FOODS COMPANY LIMITED
 地址 Endereço : 香港新界大埔大埔工業邨大盛街21-23號
 21-23 Dai Shing Street, Tai Po Industrial Estate, Tai Po, New Territories, Hong Kong
 國籍 Nacionalidade : 根據香港法例成立 Constituída segundo as leis de H.K.
 活動 Actividade : 商業及工業 comercial e industrial
 [511] 類別 Classe : 16
 [511] 產品 Produtos : 紙盒。
 [540] 商標 Marca :



The logo for NISSIN 日清食品 consists of the word "NISSIN" in a bold, sans-serif font, with "日清食品" in Chinese characters below it. The text is contained within a dark, semi-circular shape that resembles a bowl or a lid.

- [591] 商標顏色 Cores de marca : 紅色, 白色, 如圖所示。

- [210] 編號 N.º : N/105490
 [220] 申請日 Data de pedido : 2015/11/04

- [730] 申請人 Requerente : 日清食品有限公司
NISSIN FOODS COMPANY LIMITED
- 地址 Endereço : 香港新界大埔大埔工業邨大盛街21-23號
21-23 Dai Shing Street, Tai Po Industrial Estate, Tai Po, New Territories, Hong Kong
- 國籍 Nacionalidade : 根據香港法例成立 Constituída segundo as leis de H.K.
- 活動 Actividade : 商業及工業 comercial e industrial
- [511] 類別 Classe : 21
- [511] 產品 Produtos : 紙杯; 杯; 家用或廚房用器具和容器; 梳子和海棉; 刷子(畫筆除外); 製刷材料; 清潔用具; 鋼絲絨; 未加工或半加工玻璃(建築用玻璃除外); 不屬別類的玻璃器皿、瓷器和陶器。
- [540] 商標 Marca :



- [591] 商標顏色 Cores de marca : 紅色, 白色, 如圖所示。

- [210] 編號 N.º : N/105491
- [220] 申請日 Data de pedido : 2015/11/04
- [730] 申請人 Requerente : 日清食品有限公司
NISSIN FOODS COMPANY LIMITED
- 地址 Endereço : 香港新界大埔大埔工業邨大盛街21-23號
21-23 Dai Shing Street, Tai Po Industrial Estate, Tai Po, New Territories, Hong Kong
- 國籍 Nacionalidade : 根據香港法例成立 Constituída segundo as leis de H.K.
- 活動 Actividade : 商業及工業 comercial e industrial
- [511] 類別 Classe : 29
- [511] 產品 Produtos : 燒賣; 珍珠雞; 點心拼盤(成份以肉為主); 山竹牛肉; 百花蝦球; 中式點心(成份以肉為主); 冷凍點心(成份以肉為主)。
- [540] 商標 Marca :



- [591] 商標顏色 Cores de marca : 紅色, 白色, 如圖所示。

- [210] 編號 N.º : N/105492
- [220] 申請日 Data de pedido : 2015/11/04
- [730] 申請人 Requerente : 日清食品有限公司
NISSIN FOODS COMPANY LIMITED
- 地址 Endereço : 香港新界大埔大埔工業邨大盛街21-23號
21-23 Dai Shing Street, Tai Po Industrial Estate, Tai Po, New Territories, Hong Kong
- 國籍 Nacionalidade : 根據香港法例成立 Constituída segundo as leis de H.K.
- 活動 Actividade : 商業及工業 comercial e industrial
- [511] 類別 Classe : 30
- [511] 產品 Produtos : 冷凍意粉; 冷凍拉麵; 冷凍烏冬; 冷凍麵食; 春卷; 蝦餃; 腸粉; 水餃; 叉燒包; 鍋貼; 潮州粉果; 日式餃子; 南翔小籠包; 菜肉雲吞; 鮮蝦雲吞; 咖哩角。

[540] 商標 Marca :



[591] 商標顏色 Cores de marca : 紅色·白色·如圖所示。

[210] 編號 N.º : N/105493

[220] 申請日 Data de pedido : 2015/11/04

[730] 申請人 Requerente : MANIFATTURA MARIO COLOMBO & C. S.P.A.

地址 Endereço : Via Olimpia, 3 V 20900 Monza (MB), Itália

國籍 Nacionalidade : 意大利 Italiana

活動 Actividade : 商業及工業 comercial e industrial

[511] 類別 Classe : 18

[511] 產品 Produtos : Artigos de viagem; malas; malas de viagem com ou sem rodízios; malas de mão com ou sem rodízios; sacos porta-fatos [para viagem]; bolsas de fim-de-semana; pastas [marroqui-naria]; maletas para documentos; sacos de mão; sacos de tiracolo; malinhas de mão; sacos de viagem; sacos de compras; sacos de equipamento; mochilas; bolsas de cintura; porta-notas; carteiras de bolso; estojos para chaves; bolsas para moedas; bolsas; kits de barbear para homem vendidos vazios; sacos para cosméticos vendidos vazios; estojos para produtos de toilette vendidos vazios; estojos de toilette vendidos vazios; chapéus-de-chuva; chapéus-de-sol.

[540] 商標 Marca :



[591] 商標顏色 Cores de marca : Azul, branco e vermelho.

[210] 編號 N.º : N/105494

[220] 申請日 Data de pedido : 2015/11/04

[730] 申請人 Requerente : MANIFATTURA MARIO COLOMBO & C. S.P.A.

地址 Endereço : Via Olimpia, 3 V 20900 Monza (MB), Itália

國籍 Nacionalidade : 意大利 Italiana

活動 Actividade : 商業及工業 comercial e industrial

[511] 類別 Classe : 24

[511] 產品 Produtos : Tecidos de tecelagem em lã, caxemira, mohair, alpaca, seda, linho, algodão ou combinações dos mesmos materiais; tecidos para fazer artigos de vestuário, cortinas, roupa de mesa, roupa de cama, roupa de casa, colchas de cama; etiquetas em tecido, etiquetas têxteis impressas, etiquetas adesivas em tecido, etiquetas autocolantes em tecido, etiquetas têxteis para marcação de vestuário, etiquetas têxteis para identificação de vestuário.

[540] 商標 Marca :



[591] 商標顏色 Cores de marca : Azul, branco e vermelho.

- [210] 編號 N.º : N/105495
- [220] 申請日 Data de pedido : 2015/11/04
- [730] 申請人 Requerente : MANIFATTURA MARIO COLOMBO & C. S.P.A.
 地址 Endereço : Via Olimpia, 3 V 20900 Monza (MB), Itália
 國籍 Nacionalidade : 意大利 Italiana
 活動 Actividade : 商業及工業 comercial e industrial
- [511] 類別 Classe : 25
- [511] 產品 Produtos : Uniformes de desporto; luvas de esqui, luvas de snowboard, vestuário para homem, senhora e criança nomeadamente casacos, casacos desportivos, calças, calças de ganga, capotes [casacos], sobretudos, capotes, casacos para a chuva [impermeáveis], coletes, canadianas, parkas, camisas, blusas, saias, calções, bermudas, vestidos, fatos, T-shirts, fatos-macaco, sweatshirts, camisas tricotadas, pólos, camisas informais, calças de desporto, calções de desporto, camisolas, pullovers, casacos de malha, blusões; peúgas, peúgas de desporto; gravatas, laços para o pescoço; cintos, charpas (faixas); chapelaria, bonés, capuzes, boinas, gorros, fitas para a cabeça; luvas; xailes, lenços de seda, lenços de seda para a cabeça; pijamas, vestidos de noite, camisas de noite, roupões de quarto; roupões de banho; lingerie, cuecas sem perna, cuecas e camisolas interiores, boxers [calções], espartilhos, camisolas desportivas, soutiens, saias-calças, corpinhos, corpetes interiores, saiotos; fatos de banho, roupa de praia; páreos de praia, túnicas compridas, vestidos de verão sem mangas par senhoras; sapatos, sandálias, botas, pantufas e sapatos de desporto.
- [540] 商標 Marca :



- [591] 商標顏色 Cores de marca : Azul, branco e vermelho.

- [210] 編號 N.º : N/105496
- [220] 申請日 Data de pedido : 2015/11/04
- [730] 申請人 Requerente : MANIFATTURA MARIO COLOMBO & C. S.P.A.
 地址 Endereço : Via Olimpia, 3 V 20900 Monza (MB), Itália
 國籍 Nacionalidade : 意大利 Italiana
 活動 Actividade : 商業及工業 comercial e industrial
- [511] 類別 Classe : 26
- [511] 產品 Produtos : Apliques [retrosaria], fivelas para vestuário, fivelas para cintos, fivelas de sapatos, bainhas para vestuário, botões, fechos de correr, atacadores para o calçado, renda, fitas [passamanaria], remendos bordados, remendos em matérias têxteis, remendos para vestuário, remendos decorativos de tecido, remendos coláveis a quente, remendos para reparação de artigos têxteis, remendos para consertar vestuário.
- [540] 商標 Marca :



- [591] 商標顏色 Cores de marca : Azul, branco e vermelho.

- [210] 編號 N.º : N/105497
- [220] 申請日 Data de pedido : 2015/11/04
- [730] 申請人 Requerente : MANIFATTURA MARIO COLOMBO & C. S.P.A.
 地址 Endereço : Via Olimpia, 3 V 20900 Monza (MB), Itália
 國籍 Nacionalidade : 意大利 Italiana
 活動 Actividade : 商業及工業 comercial e industrial
- [511] 類別 Classe : 28
- [511] 產品 Produtos : Luvas de golfe, luvas de basebol, luvas para críquete, luvas de futebol; esquis, bastões para esqui, pranchas de snowboard, raquetes para a neve; raquetes de ténis, bolas de ténis; bolas de golfe, bolas de basebol, bolas de críquete, bolas de futebol; tacos de críquete, tacos de basebol; tacos de golfe; sacos de golfe com ou sem rodas; sacos para equipamento de futebol, sacos para raquetes de ténis, sacos para tacos de basebol, sacos para tacos de críquete; sacos para esquis, sacos para pranchas de snowboard; sacos especiais para equipamento de desporto; barbatanas para natação.
- [540] 商標 Marca :



- [591] 商標顏色 Cores de marca : Azul, branco e vermelho.
 通知 Notificações : Nos termos dos n.ºs 1 a 3 do artigo 209.º do Decreto-Lei n.º 97/99/M, de 13 de Dezembro, excluiu-se «uniformes de desporto; luvas de esqui, luvas de snowboard», por pertencer a outra classe.

- [210] 編號 N.º : N/105498
- [220] 申請日 Data de pedido : 2015/11/04
- [730] 申請人 Requerente : MANIFATTURA MARIO COLOMBO & C. S.P.A.
 地址 Endereço : Via Olimpia, 3 V 20900 Monza (MB), Itália
 國籍 Nacionalidade : 意大利 Italiana
 活動 Actividade : 商業及工業 comercial e industrial
- [511] 類別 Classe : 18
- [511] 產品 Produtos : Artigos de viagem; malas; malas de viagem com ou sem rodízios; malas de mão com ou sem rodízios; sacos porta-fatos [para viagem]; bolsas de fim-de-semana; pastas [marroquinaria]; maletas para documentos; sacos de mão; sacos de tiracolo; malinhas de mão; sacos de viagem; sacos de compras; sacos de equipamento; mochilas; bolsas de cintura; portanotas; carteiras de bolso; estojos para chaves; bolsas para moedas; bolsas; kits de barbear para homem vendidos vazios; sacos para cosméticos vendidos vazios; estojos para produtos de toilette vendidos vazios; estojos de toilette vendidos vazios; chapéus-de-chuva; chapéus-de-sol.
- [540] 商標 Marca :

COLMAR

- [210] 編號 N.º : N/105499
- [220] 申請日 Data de pedido : 2015/11/04

- [730] 申請人 Requerente : MANIFATTURA MARIO COLOMBO & C. S.P.A.
 地址 Endereço : Via Olimpia, 3 V 20900 Monza (MB), Itália
 國籍 Nacionalidade : 意大利 Italiana
 活動 Actividade : 商業及工業 comercial e industrial
- [511] 類別 Classe : 28
- [511] 產品 Produtos : Luvas de golfe, luvas de baseball, luvas para críquete, luvas de futebol; esquis, bastões para esqui, pranchas de snowboard, raquetes para a neve; raquetes de ténis, bolas de ténis; bolas de golfe, bolas de baseball, bolas de críquete, bolas de futebol; tacos de críquete, tacos de baseball; tacos de golfe; sacos de golfe com ou sem rodas; sacos para equipamento de futebol, sacos para raquetes de ténis, sacos para tacos de baseball, sacos para tacos de críquete; sacos para esquis, sacos para pranchas de snowboard; sacos especiais para equipamento de desporto; barbatanas para natação.

[540] 商標 Marca :

COLMAR

通知 Notificações : Nos termos dos n.ºs 1 a 3 do artigo 209.º do Decreto-Lei n.º 97/99/M, de 13 de Dezembro, excluiu-se «uniformes de desporto; luvas de esqui, luvas de snowboard», por pertencer a outra classe.

- [210] 編號 N.º : N/105500
- [220] 申請日 Data de pedido : 2015/11/04
- [730] 申請人 Requerente : MANIFATTURA MARIO COLOMBO & C. S.P.A.
 地址 Endereço : Via Olimpia, 3 V 20900 Monza (MB), Itália
 國籍 Nacionalidade : 意大利 Italiana
 活動 Actividade : 商業及工業 comercial e industrial
- [511] 類別 Classe : 25
- [511] 產品 Produtos : Uniformes de desporto; luvas de esqui, luvas de snowboard, vestuário para homem, senhora e criança nomeadamente casacos, casacos desportivos, calças, calças de ganga, capotes [casacos], sobretudos, capotes, casacos para a chuva [impermeáveis], coletes, canadianas, parkas, camisas, blusas, saias, calções, bermudas, vestidos, fatos, T-shirts, fatos-macaco, sweatshirts, camisas tricotadas, pólos, camisas informais, calças de desporto, calções de desporto, camisolas, pullovers, casacos de malha, blusões; peúgas, peúgas de desporto; gravatas, laços para o pescoço; cintos, charpas (faixas); chapelaria, bonés, capuzes, boinas, gorros, fitas para a cabeça; luvas; xailes, lenços de seda, lenços de seda para a cabeça; pijamas, vestidos de noite, camisas de noite, roupões de quarto; roupões de banho; lingerie, cuecas sem perna, cuecas e camisolas interiores, boxers [calções], espartilhos, camisolas desportivas, soutiens, saias-calças, corpinhos, corpetes interiores, saíotes; fatos de banho, roupa de praia; páreos de praia, túnicas compridas, vestidos de verão sem mangas par senhoras; sapatos, sandálias, botas, pantufas e sapatos de desporto.

[540] 商標 Marca :

COLMAR

- [210] 編號 N.º : N/105501
- [220] 申請日 Data de pedido : 2015/11/04

- [730] 申請人 Requerente : Rlongtou Watch (Shenzhen) Co., Ltd.
 地址 Endereço : Room 201, A Building, No. 1, Qianwan 1st Road, Shenzhen HongKong Cooperation Zone, Qianhai, Shenzhen, China
 國籍 Nacionalidade : 中國 Chinesa
 活動 Actividade : 商業 comercial
 [511] 類別 Classe : 14
 [511] 產品 Produtos : Relógios de pulso; relógios; metais preciosos em bruto ou semitrabalhados; ligas de metais preciosos; cofres para jóias (guarda-jóias); joalheria magnética; braceletes de relógios; estojos de relógios de pulso (apresentação); joalheria; ornamentos (joalheria).
 [540] 商標 Marca :

Rlongtou

- [210] 編號 N.º : N/105516
 [220] 申請日 Data de pedido : 2015/11/04
 [730] 申請人 Requerente : Seqirus UK Limited
 地址 Endereço : 100 New Bridge Street, London England EC4V 6JA, United Kingdom
 國籍 Nacionalidade : 英國 Inglesa
 活動 Actividade : 商業及工業 comercial e industrial
 [511] 類別 Classe : 1
 [511] 產品 Produtos : Reagentes químicos e biológicos nesta classe; meio e cultura celular nesta classe; conjunto de testes para uso científico e de laboratório nesta classe; preparados químicos para fins científicos e/ou industrial; agentes de diagnóstico e de teste nesta classe; reagentes químicos e biológicos para fins não médicos; reagentes químicos e biológicos para uso industrial para rastreio de anticorpos, agrupamento de sangue, para a identificação e detecção de células do sangue específicas, para determinar a presença de antígenos em células do sangue, e para a detecção de compostos de complemento relevante e subtipos de imunoglobulinas; conjunto de testes para a detecção de células de sangue específicas, para determinar a presença de antígenos em células do sangue, e para a detecção de compostos de complemento relevante e subtipos de imunoglobulinas para uso em laboratório ou para uso em pesquisas; preparados químicos para uso industrial para rastreio de anticorpos, agrupamento de sangue, e para a identificação e detecção de células do sangue específicas.
 [540] 商標 Marca :

SEQIRUS

- [300] 優先權 Prioridade :

日期Data	編號N.º	國家/地區País/Território
2015/05/05	1691518	澳大利亞 Austrália

- [210] 編號 N.º : N/105517
 [220] 申請日 Data de pedido : 2015/11/04
 [730] 申請人 Requerente : Seqirus UK Limited
 地址 Endereço : 100 New Bridge Street, London England EC4V 6JA, United Kingdom
 國籍 Nacionalidade : 英國 Inglesa
 活動 Actividade : 商業及工業 comercial e industrial

- [511] 類別 Classe : 5
- [511] 產品 Produtos : Substâncias e preparados farmacêuticos nesta classe; vacinas; produtos para o sangue nesta classe; produtos derivados do sangue e produtos derivados da tecnologia do DNA recombinante; soros; anticorpos; conjuntos de testes farmacêuticos nesta classe, sendo para fins de diagnóstico médico; vacinas contra a gripe; adjuvantes e antígenos; preparados e substâncias farmacêuticas para o tratamento e/ou prevenção de doenças no sangue ou distúrbios hemorrágicos; productos de sangue nesta classe, nomeadamente, plasma sanguíneo, células de sangue reagentes; productos derivados de sangue e productos derivados da tecnologia do DNA recombinante, nomeadamente, imunoglobulinas, albumina humana, factores de coagulação sanguínea, expansores de volume do plasma, proteínas do sangue para uso terapêutico; soros, nomeadamente, anti-venenos; soros medicamentosos para o tratamento de doenças no sangue ou distúrbios hemorrágicos; conjuntos de teste nesta classe, nomeadamente, conjuntos de teste de reagentes para diagnóstico in vitro para uso na detecção de resposta imunológica de célula mediada; preparados e substâncias farmacêuticas, nomeadamente, reagentes RHD (Rheysys Factor D Antigen) para detecção de antígenos específicos ou em tipos de sangue; preparados farmacêuticos, nomeadamente, reagentes de células de glóbulos vermelhos utilizados para detectar subtipos de anticorpos ou imunoglobulinas (IgG); preparados farmacêuticos, nomeadamente, anticorpos monoclonal e policlonal; preparados farmacêuticos, nomeadamente, reagentes para uso médico/clínico para a identificação e detecção de células de sangue específicas, e a detecção de compostos de complemento relevante e subtipos de imunoglobulinas.

[540] 商標 Marca :

SEQIRUS

[300] 優先權 Prioridade :

日期Data	編號N.º	國家/地區País/Território
2015/05/05	1691518	澳大利亞 Austrália

- [210] 編號 N.º : N/105518
- [220] 申請日 Data de pedido : 2015/11/04
- [730] 申請人 Requerente : Seqirus UK Limited
- 地址 Endereço : 100 New Bridge Street, London England EC4V 6JA, United Kingdom
- 國籍 Nacionalidade : 英國 Inglesa
- 活動 Actividade : 商業及工業 comercial e industrial
- [511] 類別 Classe : 44
- [511] 服務 Serviços : Serviços médicos; serviços de informação médica; serviços de cuidado de saúde; serviços de informação para cuidados de saúde; serviços de suporte a pacientes; provisão de informação médica relacionada com produtos sanguíneos; provisão de informação médica relacionada com vacinas, anti-venenos e produtos imunohematológicos, nomeadamente, reagentes de diagnóstico; serviços de suporte a pacientes, nomeadamente, provisão de informação médica, incluindo informações médicas de pacientes através de uma base de dados baseada em Internet, onde os pacientes inquirir sobre questões médicas e procedimentos de outros pacientes e onde os pacientes podem retransmitir informações sobre suas experiências médicas para suporte e apoio à comunidade.

[540] 商標 Marca :

SEQIRUS

[300] 優先權 Prioridade	日期 Data	編號 N.º	國家/地區 País/Território
	2015/05/05	1691518	澳大利亞 Austrália

- [210] 編號 N.º : N/105519
- [220] 申請日 Data de pedido : 2015/11/04
- [730] 申請人 Requerente : Victoria's Secret Stores Brand Management Inc.
 地址 Endereço : Four Limited Parkway, Reynoldsburg, Ohio 43068, United States of America
 國籍 Nacionalidade : 美國 Americana
 活動 Actividade : 商業及工業 comercial e industrial
- [511] 類別 Classe : 18
- [511] 產品 Produtos : Sacos de mão, sacos para todos os fins, sacolas de mão, sacos de viagem, malas de viagem, sacos a tiracolo, porta-moedas, mochilas, sacos desportivos, sacos de ginásio, malas para estadias curtas, sacos de praia, sacos para compras, carteiras, estojos para chaves, estojos para cartões de crédito, estojos cosméticos e sacos vendidos vazios, chapéus-de-chuva.
- [540] 商標 Marca :

VICTORIA'S SECRET PINK

- [210] 編號 N.º : N/105520
- [220] 申請日 Data de pedido : 2015/11/04
- [730] 申請人 Requerente : Victoria's Secret Stores Brand Management Inc.
 地址 Endereço : Four Limited Parkway, Reynoldsburg, Ohio 43068, United States of America
 國籍 Nacionalidade : 美國 Americana
 活動 Actividade : 商業及工業 comercial e industrial
- [511] 類別 Classe : 25
- [511] 產品 Produtos : Soutiens desportivos, calças, polainas, meias de vidro, saias, calções, t-shirts, camisas, camisolas curtas de malha, camisolas curtas, camisolas para treino, camisolas de malha sem gola, camisolas de malha, vestidos, calças de ganga, casacos curtos, casacos, calções, vestuário atlético, vestuário casual, vestuário de ginásio, vestuário desportivo, calças para treino, camisas para treino, calços para treino, camisas para treino com capuz, calças para ioga; fatos de banho, soutiens, cuecas, vestuário interior, camisolas interiores, coletes, cintos, bonés de baseball, chapéus, bandoletes, chapelaria, viseiras, calçado desportivo, calçado de praia, calçado casual, calçado para exercícios físicos, peúgas, luvas e roupa de lazer.
- [540] 商標 Marca :



- [210] 編號 N.º : N/105521
- [220] 申請日 Data de pedido : 2015/11/04
- [730] 申請人 Requerente : Abbott Laboratories
 地址 Endereço : 100 Abbott Park Road, Abbott Park, Illinois 60064, United States of America
 國籍 Nacionalidade : 美國 Americana
 活動 Actividade : 商業及工業 comercial e industrial
- [511] 類別 Classe : 5

[511] 產品 Produtos : Substâncias dietéticas para uso medicinal; suplementos nutricionais dietéticos; suplementos nutricionais e dietéticos para crianças; suplementos nutricionais líquidos; suplementos nutricionais e dietéticos em barras; leite em pó para recém-nascidos; alimentos para bebés; vitaminas pré-natais; vitaminas para aleitamento.

[540] 商標 Marca :

恩美力

[210] 編號 N.º : N/105522
[220] 申請日 Data de pedido : 2015/11/04
[730] 申請人 Requerente : Abbott Laboratories
地址 Endereço : 100 Abbott Park Road, Abbott Park, Illinois 60064, United States of America
國籍 Nacionalidade : 美國 Americana
活動 Actividade : 商業及工業 comercial e industrial
[511] 類別 Classe : 29
[511] 產品 Produtos : Leite e lacticínios; leite em pó.
[540] 商標 Marca :

恩美力

[210] 編號 N.º : N/105523
[220] 申請日 Data de pedido : 2015/11/04
[730] 申請人 Requerente : Abbott Laboratories
地址 Endereço : 100 Abbott Park Road, Abbott Park, Illinois 60064, United States of America
國籍 Nacionalidade : 美國 Americana
活動 Actividade : 商業及工業 comercial e industrial
[511] 類別 Classe : 5
[511] 產品 Produtos : Substâncias dietéticas para uso medicinal; suplementos nutricionais dietéticos; suplementos nutricionais e dietéticos para crianças; suplementos nutricionais líquidos; suplementos nutricionais e dietéticos em barras; leite em pó para recém-nascidos; alimentos para bebés; vitaminas pré-natais; vitaminas para aleitamento.

[540] 商標 Marca :

心美力

[210] 編號 N.º : N/105524
[220] 申請日 Data de pedido : 2015/11/04
[730] 申請人 Requerente : Abbott Laboratories
地址 Endereço : 100 Abbott Park Road, Abbott Park, Illinois 60064, United States of America
國籍 Nacionalidade : 美國 Americana
活動 Actividade : 商業及工業 comercial e industrial
[511] 類別 Classe : 29

- [511] 產品 Produtos : Leite e lacticínios; leite em pó.
 [540] 商標 Marca :

心美力

- [210] 編號 N.º : N/105525
 [220] 申請日 Data de pedido : 2015/11/05
 [730] 申請人 Requerente : AKTSIONERNO DROUJESTVO BULGARTABAC HOLDING
 地址 Endereço : Bulgária, 1000 Sofia, 62 „Graf Ignatiev“ Str.
 國籍 Nacionalidade : 保加利亞 Búlgara
 活動 Actividade : 商業及工業 comercial e industrial
 [511] 類別 Classe : 34
 [511] 產品 Produtos : Tabaco, em bruto, manipulado ou processado; produtos de tabaco; cigarros, charutos e cigarrilhas, filtros de cigarros; papel de cigarro; artigos para fumadores; fósforos; isqueiros e cinzeiros em metal não-precioso para fumadores.
 [540] 商標 Marca :



- [210] 編號 N.º : N/105526
 [220] 申請日 Data de pedido : 2015/11/05
 [730] 申請人 Requerente : AKTSIONERNO DROUJESTVO BULGARTABAC HOLDING
 地址 Endereço : Bulgária, 1000 Sofia, 62 „Graf Ignatiev“ Str.
 國籍 Nacionalidade : 保加利亞 Búlgara
 活動 Actividade : 商業及工業 comercial e industrial
 [511] 類別 Classe : 34
 [511] 產品 Produtos : Tabaco, em bruto, manipulado ou processado; produtos de tabaco; cigarros, charutos e cigarrilhas, filtros de cigarros; papel de cigarro; artigos para fumadores; fósforos; isqueiros e cinzeiros em metal não-precioso para fumadores.
 [540] 商標 Marca :



- [210] 編號 N.º : N/105527
 [220] 申請日 Data de pedido : 2015/11/05
 [730] 申請人 Requerente : AKTSIONERNO DROUJESTVO BULGARTABAC HOLDING
 地址 Endereço : Bulgária, 1000 Sofia, 62 „Graf Ignatiev“ Str.
 國籍 Nacionalidade : 保加利亞 Búlgara
 活動 Actividade : 商業及工業 comercial e industrial
 [511] 類別 Classe : 34

[511] 產品 Produtos : Tabaco, em bruto, manipulado ou processado; produtos de tabaco; cigarros, charutos e cigarrilhas, filtros de cigarros; papel de cigarro; artigos para fumadores; fósforos; isqueiros e cinzeiros em metal não-precioso para fumadores.

[540] 商標 Marca :



[210] 編號 N.º : N/105528

[220] 申請日 Data de pedido : 2015/11/05

[730] 申請人 Requerente : AKTSIONERNO DROUJESTVO BULGARTABAC HOLDING

地址 Endereço : Bulgária, 1000 Sofia, 62 „Graf Ignatiev“ Str.

國籍 Nacionalidade : 保加利亞 Búlgara

活動 Actividade : 商業及工業 comercial e industrial

[511] 類別 Classe : 34

[511] 產品 Produtos : Tabaco, em bruto, manipulado ou processado; produtos de tabaco; cigarros, charutos e cigarrilhas, filtros de cigarros; papel de cigarro; artigos para fumadores; fósforos; isqueiros e cinzeiros em metal não-precioso para fumadores.

[540] 商標 Marca :



[210] 編號 N.º : N/105529

[220] 申請日 Data de pedido : 2015/11/05

[730] 申請人 Requerente : AKTSIONERNO DROUJESTVO BULGARTABAC HOLDING

地址 Endereço : Bulgária, 1000 Sofia, 62 „Graf Ignatiev“ Str.

國籍 Nacionalidade : 保加利亞 Búlgara

活動 Actividade : 商業及工業 comercial e industrial

[511] 類別 Classe : 34

[511] 產品 Produtos : Tabaco, em bruto, manipulado ou processado; produtos de tabaco; cigarros, charutos e cigarrilhas, filtros de cigarros; papel de cigarro; artigos para fumadores; fósforos; isqueiros e cinzeiros em metal não-precioso para fumadores.

[540] 商標 Marca :



[210] 編號 N.º : N/105530

[220] 申請日 Data de pedido : 2015/11/05

- [730] 申請人 Requerente : AKTSIONERNO DROUJESTVO BULGARTABAC HOLDING
 地址 Endereço : Bulgária, 1000 Sofia, 62 „Graf Ignatiev“ Str.
 國籍 Nacionalidade : 保加利亞 Búlgara
 活動 Actividade : 商業及工業 comercial e industrial
- [511] 類別 Classe : 34
- [511] 產品 Produtos : Tabaco, em bruto, manipulado ou processado; produtos de tabaco; cigarros, charutos e cigarrilhas, filtros de cigarros; papel de cigarro; artigos para fumadores; fósforos; isqueiros e cinzeiros em metal não-precioso para fumadores.
- [540] 商標 Marca :



- [210] 編號 N.º : N/105531
- [220] 申請日 Data de pedido : 2015/11/05
- [730] 申請人 Requerente : AKTSIONERNO DROUJESTVO BULGARTABAC HOLDING
 地址 Endereço : Bulgária, 1000 Sofia, 62 „Graf Ignatiev“ Str.
 國籍 Nacionalidade : 保加利亞 Búlgara
 活動 Actividade : 商業及工業 comercial e industrial
- [511] 類別 Classe : 34
- [511] 產品 Produtos : Tabaco, em bruto, manipulado ou processado; produtos de tabaco; cigarros, charutos e cigarrilhas, filtros de cigarros; papel de cigarro; artigos para fumadores; fósforos; isqueiros e cinzeiros em metal não-precioso para fumadores.
- [540] 商標 Marca :



- [210] 編號 N.º : N/105532
- [220] 申請日 Data de pedido : 2015/11/05
- [730] 申請人 Requerente : AKTSIONERNO DROUJESTVO BULGARTABAC HOLDING
 地址 Endereço : Bulgária, 1000 Sofia, 62 „Graf Ignatiev“ Str.
 國籍 Nacionalidade : 保加利亞 Búlgara
 活動 Actividade : 商業及工業 comercial e industrial
- [511] 類別 Classe : 34
- [511] 產品 Produtos : Tabaco, em bruto, manipulado ou processado; produtos de tabaco; cigarros, charutos e cigarrilhas, filtros de cigarros; papel de cigarro; artigos para fumadores; fósforos; isqueiros e cinzeiros em metal não-precioso para fumadores.

[540] 商標 Marca :



[210] 編號 N.º : N/105533

[220] 申請日 Data de pedido : 2015/11/05

[730] 申請人 Requerente : AKTIONERNO DROUJESTVO BULGARTABAC HOLDING

地址 Endereço : Bulgaria, 1000 Sofia, 62 „Graf Ignatiev“ Str.

國籍 Nacionalidade : 保加利亞 Búlgara

活動 Actividade : 商業及工業 comercial e industrial

[511] 類別 Classe : 34

[511] 產品 Produtos : Tabaco, em bruto, manipulado ou processado; produtos de tabaco; cigarros, charutos e cigarrilhas, filtros de cigarros; papel de cigarro; artigos para fumadores; fósforos; isqueiros e cinzeiros em metal não-precioso para fumadores.

[540] 商標 Marca :



[210] 編號 N.º : N/105534

[220] 申請日 Data de pedido : 2015/11/05

[730] 申請人 Requerente : AKTIONERNO DROUJESTVO BULGARTABAC HOLDING

地址 Endereço : Bulgaria, 1000 Sofia, 62 „Graf Ignatiev“ Str.

國籍 Nacionalidade : 保加利亞 Búlgara

活動 Actividade : 商業及工業 comercial e industrial

[511] 類別 Classe : 34

[511] 產品 Produtos : Tabaco, em bruto, manipulado ou processado; produtos de tabaco; cigarros, charutos e cigarrilhas, filtros de cigarros; papel de cigarro; artigos para fumadores; fósforos; isqueiros e cinzeiros em metal não-precioso para fumadores.

[540] 商標 Marca :



[210] 編號 N.º : N/105535

[220] 申請日 Data de pedido : 2015/11/05

[730] 申請人 Requerente : AKTIONERNO DROUJESTVO BULGARTABAC HOLDING

地址 Endereço : Bulgaria, 1000 Sofia, 62 „Graf Ignatiev“ Str.

- 國籍 Nacionalidade : 保加利亞 Búlgara
 活動 Actividade : 商業及工業 comercial e industrial
 [511] 類別 Classe : 34
 [511] 產品 Produtos : Tabaco, em bruto, manipulado ou processado; produtos de tabaco; cigarros, charutos e cigarrilhas, filtros de cigarros; papel de cigarro; artigos para fumadores; fósforos; isqueiros e cinzeiros em metal não-precioso para fumadores.
 [540] 商標 Marca :



- [210] 編號 N.º : N/105536
 [220] 申請日 Data de pedido : 2015/11/05
 [730] 申請人 Requerente : QIAN JING
 地址 Endereço : 澳大利亞維多利亞州阿伯絲福特市查爾斯街32號
 32 Charles St., Abbotsford, Vic 3067, Australia
 國籍 Nacionalidade : 澳大利亞 Australiana
 活動 Actividade : 商業及工業 comercial e industrial
 [511] 類別 Classe : 14
 [511] 產品 Produtos : 貴重金屬合金; 首飾盒; 金剛石; 珠寶首飾; 銀製工藝品; 珍珠(珠寶); 景泰藍首飾; 寶石; 手錶; 鐘。
 [540] 商標 Marca :

ALBERT LAVENDA

- [210] 編號 N.º : N/105537
 [220] 申請日 Data de pedido : 2015/11/05
 [730] 申請人 Requerente : 中國銀聯股份有限公司
 地址 Endereço : 中國上海市浦東新區郭守敬路498號
 國籍 Nacionalidade : 中國 Chinesa
 活動 Actividade : 商業及工業 comercial e industrial
 [511] 類別 Classe : 9
 [511] 產品 Produtos : 計算機硬件、軟件及其相關設備; 計算機; 計算機周邊設備; 已錄製的計算機軟件; 編密碼軟件; 密鑰; 電子證書; 數字簽名; 用於個人、銀行和金融機構使用的機密信息的數據安全儲存、恢復和傳送的計算機軟件; 銀行卡跨行信息交換系統(已錄製的計算機軟件); 計算器; 數據處理設備; 磁數據媒介; 記錄、傳送、複製聲音或圖形的設備; 可下載的電子出版物; 電子公告牌; 微處理機; 監視器(計算機硬件); 與計算機連用的打印機、掃描儀(數據處理設備); 條形碼讀出器; 可使銀行卡或集成電路卡與終端、讀卡機作用的計算機軟件; 用於讀卡和讀取儲存在計算機內存的電子裝置; 已編碼的磁性簽帳卡、銀行卡、信用卡、借記卡和支付卡; 集成電路卡; 磁性識別卡; 用於讀取編碼磁卡和集成電路卡的讀卡機; 用於識別簽帳卡、銀行卡、信用卡、借記卡和支付卡的電子認證設備; 用於數據管理的計算機設備; 記錄或其它記數檢測器; 計數器; 數量顯示器; 計時器; 現金收入記錄機; 自動售票機; 自動櫃員機(ATM機); 銷售點終端機(POS機); 投幣啟動的機械裝置; 錢點數和分檢機; 假幣檢測器; 支票記錄機; 電腦計量加油機。

[540] 商標 Marca :



- [210] 編號 N.º : N/105538
- [220] 申請日 Data de pedido : 2015/11/05
- [730] 申請人 Requerente : 中國銀聯股份有限公司
 地址 Endereço : 中國上海市浦東新區郭守敬路498號
 國籍 Nacionalidade : 中國 Chinesa
 活動 Actividade : 商業及工業 comercial e industrial
- [511] 類別 Classe : 36
- [511] 服務 Serviços : 保險, 保險服務, 保險經紀, 旅行保險服務; 金融事務, 金融服務, 金融經紀服務, 金融管理服務, 銀行服務, 支付處理服務, 金融交易服務, 金融投資服務, 金融記錄的維護, 電子資金轉帳和貨幣兌換服務, 電子支付服務, 通過電話、互聯網或其他電子手段提供金融服務, 與銀行卡、信用卡、借記卡、預付卡、簽帳卡、現金支付、支票核查和支票兌現有關於的金融服務, 電子現金交易, 為通過在線、網絡或其他電子數字信息方式進行的零售提供金融支持服務, 支付交易認證和核查服務, 支付認證和支付結算服務, 信用卡和借記卡認證, 發行和兌現旅行支票和旅行憑單, 電子銀行服務, 網上銀行, 家庭銀行, 金融信息, 金融諮詢, ATM服務, 銷售點終端和交易服務, 票據交換, 通過網絡提供帳單支付服務。
- [540] 商標 Marca :



- [210] 編號 N.º : N/105539
- [220] 申請日 Data de pedido : 2015/11/05
- [730] 申請人 Requerente : 中國銀聯股份有限公司
 地址 Endereço : 中國上海市浦東新區郭守敬路498號
 國籍 Nacionalidade : 中國 Chinesa
 活動 Actividade : 商業及工業 comercial e industrial
- [511] 類別 Classe : 38
- [511] 服務 Serviços : 無線電廣播; 通訊社; 電視播放; 信息傳送; 電報通訊; 電話通訊; 移動電話通訊; 計算機終端通訊; 計算機輔助信息和圖像傳送; 電子郵件; 電信信息; 信息傳輸設備出租; 光纖通訊; 電子公告牌服務 (通訊服務); 提供與全球計算機網絡的電訊聯接服務; 電信路由節點服務; 電話會議服務; 提供全球計算機網絡用戶接入服務; 提供互聯網聊天室; 提供數據庫接入服務; 語音郵件服務; 在先賀卡傳送; 數據文件傳送; 視頻會議服務; 提供在先論壇; 數據流傳輸; 無線電通信; 由電腦進行的電話號碼簿查詢。
- [540] 商標 Marca :



- [210] 編號 N.º : N/105540
- [220] 申請日 Data de pedido : 2015/11/05
- [730] 申請人 Requerente : 中國銀聯股份有限公司
地址 Endereço : 中國上海市浦東新區郭守敬路498號
國籍 Nacionalidade : 中國 Chinesa
活動 Actividade : 商業及工業 comercial e industrial
- [511] 類別 Classe : 42
- [511] 服務 Serviços : 技術項目研究, 質量控制, 油田勘測, 化學服務; 氣象信息, 材料測試, 工業品外觀設計, 建設項目的開發, 計算機軟件設計, 代替他人稱量貨物; 計算機編程; 計算機系統設計; 把有形的數據和文件轉換成電子媒體; 計算機程序和數據的數據轉換(非有形轉換); 計算機系統遠程監控; 替他人創建和維護網站; 計算機軟件諮詢; 網絡服務器的出租; 提供互聯網搜索引擎。
- [540] 商標 Marca :



- [210] 編號 N.º : N/105541
- [220] 申請日 Data de pedido : 2015/11/05
- [730] 申請人 Requerente : 中國銀聯股份有限公司
地址 Endereço : 中國上海市浦東新區郭守敬路498號
國籍 Nacionalidade : 中國 Chinesa
活動 Actividade : 商業及工業 comercial e industrial
- [511] 類別 Classe : 9
- [511] 產品 Produtos : 計算機硬件、軟件及其相關設備; 計算機; 計算機周邊設備; 已錄製的計算機軟件; 編密碼軟件; 密鑰; 電子證書; 數字簽名; 用於個人、銀行和金融機構使用的機密信息的數據安全儲存、恢復和傳送的計算機軟件; 銀行卡跨行信息交換系統(已錄製的計算機軟件); 計算器; 數據處理設備; 磁數據媒介; 記錄、傳送、複製聲音或圖形的設備; 可下載的電子出版物; 電子公告牌; 微處理機; 監視器(計算機硬件); 與計算機連用的打印機、掃描儀(數據處理設備); 條形碼讀出器; 可使銀行卡或集成電路卡與終端、讀卡機作用的計算機軟件; 用於讀卡和讀取儲存在計算機內存的電子裝置; 已編碼的磁性簽帳卡、銀行卡、信用卡、借記卡和支付卡; 集成電路卡; 磁性識別卡; 用於讀取編碼磁卡和集成電路卡的讀卡機; 用於識別簽帳卡、銀行卡、信用卡、借記卡和支付卡的電子認證設備; 用於數據管理的計算機設備; 記錄或其它記數檢測器; 計數器; 數量顯示器; 計時器; 現金收入記錄機; 自動售票機; 自動櫃員機(ATM機); 銷售點終端機(POS機); 投幣啟動的機械裝置; 錢點數和分檢機; 假幣檢測器; 支票記錄機; 電腦計量加油機。
- [540] 商標 Marca :

云闪付

- [210] 編號 N.º : N/105542
- [220] 申請日 Data de pedido : 2015/11/05
- [730] 申請人 Requerente : 中國銀聯股份有限公司
地址 Endereço : 中國上海市浦東新區郭守敬路498號
國籍 Nacionalidade : 中國 Chinesa
活動 Actividade : 商業及工業 comercial e industrial

- [511] 類別 Classe : 36
- [511] 服務 Serviços : 保險, 保險服務, 保險經紀, 旅行保險服務; 金融事務, 金融服務, 金融經紀服務, 金融管理服務, 銀行服務, 支付處理服務, 金融交易服務, 金融投資服務, 金融記錄的維護, 電子資金轉帳和貨幣兌換服務, 電子支付服務, 通過電話、互聯網或其他電子手段提供金融服務, 與銀行卡、信用卡、借記卡、預付卡、簽帳卡、現金支付、支票核査和支票兌現有關於的金融服務, 電子現金交易, 為通過在線、網絡或其他電子數字信息方式進行的零售提供金融支持服務, 支付交易認證和核査服務, 支付認證和支付結算服務, 信用卡和借記卡認證, 發行和兌現旅行支票和旅行憑單, 電子銀行服務, 網上銀行, 家庭銀行, 金融信息, 金融諮詢, ATM服務, 銷售點終端和交易服務, 票據交換, 通過網絡提供帳單支付服務。

[540] 商標 Marca :

云闪付

- [210] 編號 N.º : N/105543
- [220] 申請日 Data de pedido : 2015/11/05
- [730] 申請人 Requerente : 中國銀聯股份有限公司
- 地址 Endereço : 中國上海市浦東新區郭守敬路498號
- 國籍 Nacionalidade : 中國 Chinesa
- 活動 Actividade : 商業及工業 comercial e industrial
- [511] 類別 Classe : 38
- [511] 服務 Serviços : 無線電廣播; 通訊社; 電視播放; 信息傳送; 電報通訊; 電話通訊; 移動電話通訊; 計算機終端通訊; 計算機輔助信息和圖像傳送; 電子郵件; 電信信息; 信息傳輸設備出租; 光纖通訊; 電子公告牌服務 (通訊服務); 提供與全球計算機網絡的電訊聯接服務; 電信路由節點服務; 電話會議服務; 提供全球計算機網絡用戶接入服務; 提供互聯網聊天室; 提供數據庫接入服務; 語音郵件服務; 在先賀卡傳送; 數據文件傳送; 視頻會議服務; 提供在先論壇; 數據流傳輸; 無線電通信; 由電腦進行的電話號碼簿查詢。

[540] 商標 Marca :

云闪付

- [210] 編號 N.º : N/105544
- [220] 申請日 Data de pedido : 2015/11/05
- [730] 申請人 Requerente : 中國銀聯股份有限公司
- 地址 Endereço : 中國上海市浦東新區郭守敬路498號
- 國籍 Nacionalidade : 中國 Chinesa
- 活動 Actividade : 商業及工業 comercial e industrial
- [511] 類別 Classe : 42
- [511] 服務 Serviços : 技術項目研究, 質量控制, 油田勘測, 化學服務; 氣象信息, 材料測試, 工業品外觀設計, 建設項目的開發, 計算機軟件設計, 代替他人稱量貨物; 計算機編程; 計算機系統設計; 把有形的數據和文件轉換成電子媒體; 計算機程序和數據的數據轉換 (非有形轉換); 計算機系統遠程監控; 替他人創建和維護網站; 計算機軟件諮詢; 網絡服務器的出租; 提供互聯網搜索引擎。

[540] 商標 Marca :

云闪付

- [210] 編號 N.º : N/105545
- [220] 申請日 Data de pedido : 2015/11/05
- [730] 申請人 Requerente : 北京小罐茶業有限公司
BEIJING XIAOGUAN TEA CO., LTD.
- 地址 Endereço : 中國北京市朝陽區建國路93號院3號樓902
Room 902, Building 3, No. 93, Jianguo Road, Chaoyang District, Beijing, P.R. China
- 國籍 Nacionalidade : 中國 Chinesa
- 活動 Actividade : 商業及工業 comercial e industrial
- [511] 類別 Classe : 21
- [511] 產品 Produtos : 家用或廚房用容器; 成套杯、碗、碟; 瓷、陶瓷、陶土或玻璃藝術品; 刷製品; 化妝用具; 茶葉罐; 茶具(餐具); 茶葉浸泡器; 灑水設備; 食物保溫容器; 手動清潔器具; 彩飾玻璃; 飲水槽; 捕蟲器。
- [540] 商標 Marca :



- [210] 編號 N.º : N/105546
- [220] 申請日 Data de pedido : 2015/11/05
- [730] 申請人 Requerente : 北京小罐茶業有限公司
BEIJING XIAOGUAN TEA CO., LTD.
- 地址 Endereço : 中國北京市朝陽區建國路93號院3號樓902
Room 902, Building 3, No. 93, Jianguo Road, Chaoyang District, Beijing, P.R. China
- 國籍 Nacionalidade : 中國 Chinesa
- 活動 Actividade : 商業及工業 comercial e industrial
- [511] 類別 Classe : 30
- [511] 產品 Produtos : 作咖啡代用品的植物製劑; 茶; 茶飲料; 糖; 食品用糖蜜; 穀粉制食品; 麵粉; 玉米花; 豆粉; 冰淇淋; 調味品; 發酵劑; 食用芳香劑。
- [540] 商標 Marca :



- [210] 編號 N.º : N/105547
- [220] 申請日 Data de pedido : 2015/11/05
- [730] 申請人 Requerente : 北京小罐茶業有限公司
BEIJING XIAOGUAN TEA CO., LTD.
- 地址 Endereço : 中國北京市朝陽區建國路93號院3號樓902
Room 902, Building 3, No. 93, Jianguo Road, Chaoyang District, Beijing, P.R. China
- 國籍 Nacionalidade : 中國 Chinesa
- 活動 Actividade : 商業及工業 comercial e industrial
- [511] 類別 Classe : 32
- [511] 產品 Produtos : 製啤酒用麥芽汁; 啤酒; 果汁; 無酒精飲料; 水(飲料); 無酒精飲料; 無酒精果汁; 礦泉水(飲料); 飲料香精; 飲料製作配料。

[540] 商標 Marca :



[210] 編號 N.º : N/105548
 [220] 申請日 Data de pedido : 2015/11/05
 [730] 申請人 Requerente : 北京小罐茶業有限公司
 BEIJING XIAOGUAN TEA CO., LTD.
 地址 Endereço : 中國北京市朝陽區建國路93號院3號樓902
 Room 902, Building 3, No. 93, Jianguo Road, Chaoyang District, Beijing, P.R. China
 國籍 Nacionalidade : 中國 Chinesa
 活動 Actividade : 商業及工業 comercial e industrial
 [511] 類別 Classe : 43
 [511] 服務 Serviços : 住所代理(旅館、供膳寄宿處); 飯店; 旅館預訂; 酒吧服務; 餐館; 會議室出租; 養老院; 日間托兒所(看孩子); 動物寄養; 出租椅子、桌子、桌布和玻璃器皿。

[540] 商標 Marca :



[210] 編號 N.º : N/105549
 [220] 申請日 Data de pedido : 2015/11/05
 [730] 申請人 Requerente : 廣州卡姿蘭企業管理有限公司
 Guangzhou Carslan Enterprise Management Co., Ltd.
 地址 Endereço : 中國廣東省廣州市天河區天河北路僑林街47號27層01、02、05、06
 Room 01, 02, 05, 06, 27/F, No. 47 Qiaolin Street, Tianhe North Road, Tianhe District, Guangzhou, Guangdong, China
 國籍 Nacionalidade : 中國 Chinesa
 活動 Actividade : 商業及工業 comercial e industrial
 [511] 類別 Classe : 3
 [511] 產品 Produtos : 潔膚乳液; 洗衣劑; 鞋油; 香精油; 化妝品; 香水; 梳妝用品; 香; 牙膏; 動物用化妝品。

[540] 商標 Marca :

KAFÉLON
 凯芙兰

[210] 編號 N.º : N/105550
 [220] 申請日 Data de pedido : 2015/11/05
 [730] 申請人 Requerente : 利安達國際投資(北京)有限公司
 REANDA INTERNATIONAL INVESTMENT (BEIJING) CO., LTD.
 地址 Endereço : 中國北京市朝陽區慈雲寺北裏210號樓10層1001室
 Room 1001, 10/F, Building 210, Ciyunsi Beili, Chaoyang District, Beijing, P.R. China

- 國籍 Nacionalidade : 中國 Chinesa
 活動 Actividade : 商業及工業 comercial e industrial
 [511] 類別 Classe : 35
 [511] 服務 Serviços : 外購服務(商業輔助);經營效率專家服務;商業管理諮詢;市場分析;商業評估;商業專業諮詢;進出口代理;人事管理諮詢;開發票;會計;繪製帳單、帳目報表;商業審計;稅務申報服務;簿記;稅款準備。
 [540] 商標 Marca :



- [210] 編號 N.º : N/105551
 [220] 申請日 Data de pedido : 2015/11/05
 [730] 申請人 Requerente : 鄧氏酒店集團管理有限公司
 SG Hotel Group Management Limited
 地址 Endereço : 香港九龍旺角廣東道1163號中華漆廠大廈8樓
 8/F, China Paint Bldg, 1163 Canton Rd, Mong Kok, Kowloon, Hong Kong
 國籍 Nacionalidade : 根據香港法例成立 Constituída segundo as leis de H.K.
 活動 Actividade : 商業及工業 comercial e industrial
 [511] 類別 Classe : 43
 [511] 服務 Serviços : 住所代理(旅館、供膳寄宿處);預訂臨時住所;備辦宴席;咖啡館;自助餐廳;餐廳;寄宿處;寄宿處預訂;旅館預訂;酒吧服務;旅館預訂;飯店;臨時住宿處出租;餐館;自助餐館;會議室出租;烹飪設備出租。
 [540] 商標 Marca :



- [210] 編號 N.º : N/105552
 [220] 申請日 Data de pedido : 2015/11/05
 [730] 申請人 Requerente : 鄧氏酒店集團管理有限公司
 SG Hotel Group Management Limited
 地址 Endereço : 香港九龍旺角廣東道1163號中華漆廠大廈8樓
 8/F, China Paint Bldg, 1163 Canton Rd, Mong Kok, Kowloon, Hong Kong
 國籍 Nacionalidade : 根據香港法例成立 Constituída segundo as leis de H.K.
 活動 Actividade : 商業及工業 comercial e industrial
 [511] 類別 Classe : 43
 [511] 服務 Serviços : 住所代理(旅館、供膳寄宿處);預訂臨時住所;備辦宴席;咖啡館;自助餐廳;餐廳;寄宿處;寄宿處預訂;旅館預訂;酒吧服務;旅館預訂;飯店;臨時住宿處出租;餐館;自助餐館;會議室出租;烹飪設備出租。
 [540] 商標 Marca :



- [210] 編號 N.º : N/105553
 [220] 申請日 Data de pedido : 2015/11/05
 [730] 申請人 Requerente : 卓匯化工有限公司
 地址 Endereço : 澳門台山牧場街61號新城市工業大廈3樓E室
 國籍 Nacionalidade : 根據澳門法例成立 Constituída segundo as leis de Macau
 活動 Actividade : 商業 comercial
 [511] 類別 Classe : 7
 [511] 產品 Produtos : 洗碗機。
 [540] 商標 Marca :



- [591] 商標顏色 Cores de marca : 藍色, 橙黃色, 如圖所示。

- [210] 編號 N.º : N/105554
 [220] 申請日 Data de pedido : 2015/11/05
 [730] 申請人 Requerente : 卓匯化工有限公司
 地址 Endereço : 澳門台山牧場街61號新城市工業大廈3樓E室
 國籍 Nacionalidade : 根據澳門法例成立 Constituída segundo as leis de Macau
 活動 Actividade : 商業 comercial
 [511] 類別 Classe : 35
 [511] 服務 Serviços : 廣告, 廣告宣傳, 市場行銷, 為零售目的在通訊媒體上展示商品。
 [540] 商標 Marca :



- [591] 商標顏色 Cores de marca : 藍色, 橙黃色, 如圖所示。

- [210] 編號 N.º : N/105555
 [220] 申請日 Data de pedido : 2015/11/05
 [730] 申請人 Requerente : 卓匯化工有限公司
 地址 Endereço : 澳門台山牧場街61號新城市工業大廈3樓E室
 國籍 Nacionalidade : 根據澳門法例成立 Constituída segundo as leis de Macau
 活動 Actividade : 商業 comercial
 [511] 類別 Classe : 7
 [511] 產品 Produtos : 洗碗機。
 [540] 商標 Marca :

G-TEK

- [591] 商標顏色 Cores de marca : 黑色, 如圖所示。

- [210] 編號 N.º : N/105556
 [220] 申請日 Data de pedido : 2015/11/05
 [730] 申請人 Requerente : SAU SAN TONG HOLDINGS LIMITED

- 地址 Endereço : 4F, Sands Building, 17 Hankow Road, Tsim Sha Tsui, Hong Kong
 國籍 Nacionalidade : 根據香港法例成立 Constituída segundo as leis de H.K.
 活動 Actividade : 商業及工業 comercial e industrial
 [511] 類別 Classe : 3
 [511] 產品 Produtos : Produtos para os cuidados de beleza; produtos para lavagem do corpo; desodorizantes para o corpo; cosméticos; produtos cosméticos para preparação de misturas de cosméticos personalizados; preparações para o cuidado do rosto incluindo produtos de limpeza, tónicos, hidratantes, cremes, loções, tónicos não medicados, tintas, óleos, máscaras, esfoliantes, produtos abrasivos, geles, protectores solares, todos para fins de rejuvenescimento e de manutenção; cremes de beleza para o cuidado da pele e rosto, loções e leites hidratantes; óleos aromáticos e substâncias aromáticas para uso cosmético; preparações cosméticas para o rejuvenescimento do rosto e da pele; cremes para o rejuvenescimento do rosto e da pele; loções para o rejuvenescimento do rosto e da pele; soros para o rejuvenescimento do rosto e da pele; produtos desmaquilhantes; desodorizantes para o corpo para uso pessoal; geles e preparações líquidas para o banho e duche para fins cosméticos; esmaltes, vernizes para as unhas e produtos para remover o verniz das unhas; preparações não medicinais para a pele e para o rosto; loções e cremes não-medicadas para fins cosméticos; cremes e loções para tonificação e produtos adstringentes refrescantes para o rosto; produtos de maquilhagem, incluindo bases, batons, brilhos para os lábios, geles para os lábios, bálsamos para os lábios e lápis para os lábios, pós para o rosto, sombras para os olhos, máscara para os olhos; produtos para remover manchas; produtos para contrair os poros; preparações para barbear; produtos contendo ingredientes activos para fins cosméticos; produtos dermatológicos tópicos para os cuidados da pele; preparações cosméticas para emagrecimento, branqueamento e para modelagem do rosto e do corpo; produtos de higiene pessoal; «peelings» e preparações esfoliantes para uso no rosto e no corpo; preparações bronzeadoras; leites, geles e óleos para bronzear e para depois da exposição solar; preparações auto-bronzeadoras; preparações para protecção solar; preparações de manicura; preparações para uso no tratamento de problemas de pele; preparações para clarear e branquear a pele para uso cosmético; tudo incluído na classe 3.
- [540] 商標 Marca :



- [210] 編號 N.º : N/105557
 [220] 申請日 Data de pedido : 2015/11/05
 [730] 申請人 Requerente : SAU SAN TONG HOLDINGS LIMITED
 地址 Endereço : 4F, Sands Building, 17 Hankow Road, Tsim Sha Tsui, Hong Kong
 國籍 Nacionalidade : 根據香港法例成立 Constituída segundo as leis de H.K.
 活動 Actividade : 商業及工業 comercial e industrial
 [511] 類別 Classe : 44
 [511] 服務 Serviços : Prestação, organização e realização de serviços de cuidados médicos, hospitalares, clínicos, cirúrgicos, de beleza, de nutrição e de saúde; serviços de cuidados de higiene e de beleza; hospitais, clínicas médicas; odontologia; casas de convalescença; maternidades; lares de idosos com acompanhamento médico; serviços de assistência médica; laboratórios de patologia; serviços médicos e de cirurgia para a extracção, processamento, criopreservação,

armazenamento e implantação de células estaminais contidas no sangue do cordão umbilical de recém-nascidos e outros; colecta, extracção, processamento, criopreservação, análise, triagem, ensaio, tipificação e armazenamento de embriões, de tecidos fetais, de sangue do cordão umbilical, de tecidos humanos, de medula óssea, de dentes de leite, de sangue, de sangue periférico, de componentes do sangue e de células estaminais; preparação de células estaminais; terapia e transplante com células estaminais; serviços de inseminação artificial; serviços de inseminação; serviços de inseminação intra-uterina; bancos de células estaminais, bancos de tecidos humanos, bancos de sangue do cordão umbilical; assistência e avaliação médicas em sanatórios; serviços de assessoria e de consultadoria em nutrição; diagnóstico e tratamento de doenças do corpo humano; serviços de radiologia de diagnóstico para humanos; serviços de fertilização in vitro; fisioterapia; serviços de laboratórios médicos; serviços de testes médicos; serviços de bancos de sangue; serviços médicos para a colecta e análise de sangue, componentes do sangue, tecidos, e células estaminais para a investigação, tratamento e diagnóstico médico; serviços de psicólogo; serviços médicos de homeopatia, nutrição, medicina nutracêutica, medicina funcional, fitoterapia, fitoterapia ocidental e especialidades de medicina chinesa; consultadoria sobre suplementos alimentares para a saúde; terapia à base de exercício físico; configuração óssea (serviços médicos); terapia crânio-sacral; terapia de macro e micro minerais; terapia de sais minerais; análise de células vivas; terapia de micro-corrente; terapia a laser; terapia da pele; terapia de bio-ressonância; acupunctura; manipulação da coluna vertebral (serviços médicos); ajustamento da coluna vertebral (serviços médicos); imunologia nutricional (serviços de nutrição); consultadoria sobre saúde holística (serviços médicos); serviços de terapia; serviços de aconselhamento, consultadoria, avaliação e assessoria relacionados com a saúde, fitness e cuidados de saúde; prestação de informações relativas à saúde e cuidados de saúde; consultadoria sobre saúde e nutrição; serviços de monitorização da saúde e de cuidados de saúde (serviços de cuidados de saúde); consultadoria em farmácia; serviços de aromaterapia; serviços de tratamento dos olhos (tratamento de beleza); emagrecimento do rosto (tratamento de beleza); cirurgia plástica médica; centros de emagrecimento (serviços de salão de emagrecimento); serviços de cuidados de saúde do corpo; massagem; serviços para o contorno do rosto; terapia anti-envelhecimento; serviços lasik (serviços de cirurgia dos olhos); fisioterapia; prestação de serviços de cuidados de beleza, cuidados do corpo e da pele, serviços de emagrecimento e de cuidados de saúde do corpo; fornecimento de instalações de sauna e de banhos de vapor; serviços de massagens; aromaterapia; serviços de salão de beleza; serviços e tratamentos cosméticos; serviços de cuidados com a pele; serviços de branqueamento da pele; planeamento, fornecimento e supervisão de programas de redução de peso; serviços para a erradicação da gordura; serviços de tratamento de beleza para o rosto, para os membros e para o corpo; provisão e reserva de instalações de clubes de beleza (salões) e de spa; informações e serviços de assessoria e consultadoria profissional relacionados com todos os serviços atrás referidos; serviços de consultadoria, informação e assessoria profissional relativos a cuidados de beleza; exploração de clubes de beleza; serviços de clubes de beleza nomeadamente, fornecimento de equipamento para serviços de beleza; fornecimento e reserva de instalações de clubes de beleza, e de spa; serviços de cuidados de saúde e de beleza; serviços de saúde e de salões de beleza; serviços de bancos de sangue; serviços de quiropraxia; serviços de substituição de cabelo; serviços de implante de cabelo; aconselhamento médico; serviços de médicos; prestação de informações relativas à reserva para serviços de beleza, saúde e serviços de tratamento médico on-line a partir de uma base de dados informática ou através da Internet ou extranets; consultas relativas à medicina e aos cuidados de saúde; todos incluídos na classe 44.

[540] 商標 Marca :



- [210] 編號 N.º : N/105558
- [220] 申請日 Data de pedido : 2015/11/05
- [730] 申請人 Requerente : SAU SAN TONG HOLDINGS LIMITED
- 地址 Endereço : 4F, Sands Building, 17 Hankow Road, Tsim Sha Tsui, Hong Kong
- 國籍 Nacionalidade : 根據香港法例成立 Constituída segundo as leis de H.K.
- 活動 Actividade : 商業及工業 comercial e industrial
- [511] 類別 Classe : 3
- [511] 產品 Produtos : Produtos para os cuidados de beleza; produtos para lavagem do corpo; desodorizantes para o corpo; cosméticos; produtos cosméticos para preparação de misturas de cosméticos personalizados; preparações para o cuidado do rosto incluindo produtos de limpeza, tónicos, hidratantes, cremes, loções, tónicos não medicados, tintas, óleos, máscaras, esfoliantes, produtos abrasivos, geles, protectores solares, todos para fins de rejuvenescimento e de manutenção; cremes de beleza para o cuidado da pele e rosto, loções e leites hidratantes; óleos aromáticos e substâncias aromáticas para uso cosmético; preparações cosméticas para o rejuvenescimento do rosto e da pele; cremes para o rejuvenescimento do rosto e da pele; loções para o rejuvenescimento do rosto e da pele; soros para o rejuvenescimento do rosto e da pele; produtos desmaquilhantes; desodorizantes para o corpo para uso pessoal; geles e preparações líquidas para o banho e duche para fins cosméticos; esmaltes, vernizes para as unhas e produtos para remover o verniz das unhas; preparações não medicinais para a pele e para o rosto; loções e cremes não-medicadas para fins cosméticos; cremes e loções para tonificação e produtos adstringentes refrescantes para o rosto; produtos de maquilhagem, incluindo bases, batons, brilhos para os lábios, geles para os lábios, bálsamos para os lábios e lápis para os lábios, pós para o rosto, sombras para os olhos, máscara para os olhos; produtos para remover manchas; produtos para contrair os poros; preparações para barbear; produtos contendo ingredientes activos para fins cosméticos; produtos dermatológicos tópicos para os cuidados da pele; preparações cosméticas para emagrecimento, branqueamento e para modelagem do rosto e do corpo; produtos de higiene pessoal; «peelings» e preparações esfoliantes para uso no rosto e no corpo; preparações bronzeadoras; leites, geles e óleos para bronzear e para depois da exposição solar; preparações auto-bronzeadoras; preparações para protecção solar; preparações de manicura; preparações para uso no tratamento de problemas de pele; preparações para clarear e branquear a pele para uso cosmético; tudo incluído na classe 3.

[540] 商標 Marca :

SAU SAN TONG

- [210] 編號 N.º : N/105559
- [220] 申請日 Data de pedido : 2015/11/05
- [730] 申請人 Requerente : SAU SAN TONG HOLDINGS LIMITED
- 地址 Endereço : 4F, Sands Building, 17 Hankow Road, Tsim Sha Tsui, Hong Kong

國籍 Nacionalidade	: 根據香港法例成立 Constituída segundo as leis de H.K.
活動 Actividade	: 商業及工業 comercial e industrial
[511] 類別 Classe	: 44
[511] 服務 Serviços	: Prestação, organização e realização de serviços de cuidados médicos, hospitalares, clínicos, cirúrgicos, de beleza, de nutrição e de saúde; serviços de cuidados de higiene e de beleza; hospitais, clínicas médicas; odontologia; casas de convalescença; maternidades; lares de idosos com acompanhamento médico; serviços de assistência médica; laboratórios de patologia; serviços médicos e de cirurgia para a extracção, processamento, criopreservação, armazenamento e implantação de células estaminais contidas no sangue do cordão umbilical de recém-nascidos e outros; colecta, extracção, processamento, criopreservação, análise, triagem, ensaio, tipificação e armazenamento de embriões, de tecidos fetais, de sangue do cordão umbilical, de tecidos humanos, de medula óssea, de dentes de leite, de sangue, de sangue periférico, de componentes do sangue e de células estaminais; preparação de células estaminais; terapia e transplante com células estaminais; serviços de inseminação artificial; serviços de inseminação; serviços de inseminação intra-uterina; bancos de células estaminais, bancos de tecidos humanos, bancos de sangue do cordão umbilical; assistência e avaliação médicas em sanatórios; serviços de assessoria e de consultadoria em nutrição; diagnóstico e tratamento de doenças do corpo humano; serviços de radiologia de diagnóstico para humanos; serviços de fertilização in vitro; fisioterapia; serviços de laboratórios médicos; serviços de testes médicos; serviços de bancos de sangue; serviços médicos para a colecta e análise de sangue, componentes do sangue, tecidos, e células estaminais para a investigação, tratamento e diagnóstico médico; serviços de psicólogo; serviços médicos de homeopatia, nutrição, medicina nutracêutica, medicina funcional, fitoterapia, fitoterapia ocidental e especialidades de medicina chinesa; consultadoria sobre suplementos alimentares para a saúde; terapia à base de exercício físico; configuração óssea (serviços médicos); terapia crânio-sacral; terapia de macro e micro minerais; terapia de sais minerais; análise de células vivas; terapia de micro-corrente; terapia a laser; terapia da pele; terapia de bio-ressonância; acupunctura; manipulação da coluna vertebral (serviços médicos); ajustamento da coluna vertebral (serviços médicos); imunologia nutricional (serviços de nutrição); consultadoria sobre saúde holística (serviços médicos); serviços de terapia; serviços de aconselhamento, consultadoria, avaliação e assessoria relacionados com a saúde, fitness e cuidados de saúde; prestação de informações relativas à saúde e cuidados de saúde; consultadoria sobre saúde e nutrição; serviços de monitorização da saúde e de cuidados de saúde (serviços de cuidados de saúde); consultadoria em farmácia; serviços de aromaterapia; serviços de tratamento dos olhos (tratamento de beleza); emagrecimento do rosto (tratamento de beleza); cirurgia plástica médica; centros de emagrecimento (serviços de salão de emagrecimento); serviços de cuidados de saúde do corpo; massagem; serviços para o contorno do rosto; terapia anti-envelhecimento; serviços lasik (serviços de cirurgia dos olhos); fisioterapia; prestação de serviços de cuidados de beleza, cuidados do corpo e da pele, serviços de emagrecimento e de cuidados de saúde do corpo; fornecimento de instalações de sauna e de banhos de vapor; serviços de massagens; aromaterapia; serviços de salão de beleza; serviços e tratamentos cosméticos; serviços de cuidados com a pele; serviços de branqueamento da pele; planeamento, fornecimento e supervisão de programas de redução de peso; serviços para a erradicação da gordura; serviços de tratamento de beleza para o rosto, para os membros e para corpo; provisão e reserva de instalações de clubes de beleza (salões) e de spa; informações e serviços de assessoria e consultadoria profissional relacionados com todos os serviços atrás referidos; serviços de consultadoria, informação e assessoria profissional relativos a cuidados de beleza; exploração de clubes de beleza; serviços de clubes de beleza nomeadamente, fornecimento de equipamento para serviços de beleza; fornecimento e reserva de instalações de clubes de beleza, e de spa; serviços de cuidados de saúde

e de beleza; serviços de saúde e de salões de beleza; serviços de bancos de sangue; serviços de quiropraxia; serviços de substituição de cabelo; serviços de implante de cabelo; aconselhamento médico; serviços de médicos; prestação de informações relativas à reserva para serviços de beleza, saúde e serviços de tratamento médico on-line a partir de uma base de dados informática ou através da Internet ou extranets; consultas relativas à medicina e aos cuidados de saúde; todos incluídos na classe 44.

[540] 商標 Marca

SAU SAN TONG

- [210] 編號 N.º : N/105560
- [220] 申請日 Data de pedido : 2015/11/05
- [730] 申請人 Requerente : SAU SAN TONG HOLDINGS LIMITED
 地址 Endereço : 4F, Sands Building, 17 Hankow Road, Tsim Sha Tsui, Hong Kong
 國籍 Nacionalidade : 根據香港法例成立 Constituída segundo as leis de H.K.
 活動 Actividade : 商業及工業 comercial e industrial
- [511] 類別 Classe : 3
- [511] 產品 Produtos : Produtos para os cuidados de beleza; produtos para lavagem do corpo; desodorizantes para o corpo; cosméticos; produtos cosméticos para preparação de misturas de cosméticos personalizados; preparações para o cuidado do rosto incluindo produtos de limpeza, tónicos, hidratantes, cremes, loções, tónicos não medicados, tintas, óleos, máscaras, esfoliantes, produtos abrasivos, geles, protectores solares, todos para fins de rejuvenescimento e de manutenção; cremes de beleza para o cuidado da pele e rosto, loções e leites hidratantes; óleos aromáticos e substâncias aromáticas para uso cosmético; preparações cosméticas para o rejuvenescimento do rosto e da pele; cremes para o rejuvenescimento do rosto e da pele; loções para o rejuvenescimento do rosto e da pele; soros para o rejuvenescimento do rosto e da pele; produtos desmaquilhantes; desodorizantes ara o corpo para uso pessoal; geles e preparações líquidas para o banho e duche para fins cosméticos; esmaltes, vernizes para as unhas e produtos para remover o verniz das unhas; preparações não medicinais para a pele e para o rosto; loções e cremes não-medicadas para fins cosméticos; cremes e loções para tonificação e produtos adstringentes refrescantes para o rosto; produtos de maquilhagem, incluindo bases, batons, brilhos para os lábios, geles para os lábios, bálsamos para os lábios e lápis para os lábios, pós para o rosto, sombras para os olhos, máscara para os olhos; produtos para remover manchas; produtos para contrair os poros; preparações para barbear; produtos contendo ingredientes activos para fins cosméticos; produtos dermatológicos tópicos para os cuidados da pele; preparações cosméticas para emagrecimento, branqueamento e para modelagem do rosto e do corpo; produtos de higiene pessoal; «peelings» e preparações esfoliantes para uso no rosto e no corpo; preparações bronzeadoras; leites, geles e óleos para bronzear e para depois da exposição solar; preparações auto-bronzeadoras; preparações para protecção solar; preparações de manicura; preparações para uso no tratamento de problemas de pele; preparações para clarear e branquear a pele para uso cosmético; tudo incluído na classe 3.

[540] 商標 Marca

張玉珊修身堂

- [210] 編號 N.º : N/105561
- [220] 申請日 Data de pedido : 2015/11/05

- [730] 申請人 Requerente : SAU SAN TONG HOLDINGS LIMITED
地址 Endereço : 4F, Sands Building, 17 Hankow Road, Tsim Sha Tsui, Hong Kong
國籍 Nacionalidade : 根據香港法例成立 Constituída segundo as leis de H.K.
活動 Actividade : 商業及工業 comercial e industrial
- [511] 類別 Classe : 44
- [511] 服務 Serviços : Prestação, organização e realização de serviços de cuidados médicos, hospitalares, clínicos, cirúrgicos, de beleza, de nutrição e de saúde; serviços de cuidados de higiene e de beleza; hospitais, clínicas médicas; odontologia; casas de convalescença; maternidades; lares de idosos com acompanhamento médico; serviços de assistência médica; laboratórios de patologia; serviços médicos e de cirurgia para a extracção, processamento, criopreservação, armazenamento e implantação de células estaminais contidas no sangue do cordão umbilical de recém-nascidos e outros; colecta, extracção, processamento, criopreservação, análise, triagem, ensaio, tipificação e armazenamento de embriões, de tecidos fetais, de sangue do cordão umbilical, de tecidos humanos, de medula óssea, de dentes de leite, de sangue, de sangue periférico, de componentes do sangue e de células estaminais; preparação de células estaminais; terapia e transplante com células estaminais; serviços de inseminação artificial; serviços de inseminação; serviços de inseminação intra-uterina; bancos de células estaminais, bancos de tecidos humanos, bancos de sangue do cordão umbilical; assistência e avaliação médicas em sanatórios; serviços de assessoria e de consultadoria em nutrição; diagnóstico e tratamento de doenças do corpo humano; serviços de radiologia de diagnóstico para humanos; serviços de fertilização in vitro; fisioterapia; serviços de laboratórios médicos; serviços de testes médicos; serviços de bancos de sangue; serviços médicos para a colecta e análise de sangue, componentes do sangue, tecidos, e células estaminais para a investigação, tratamento e diagnóstico médico; serviços de psicólogo; serviços médicos de homeopatia, nutrição, medicina nutracêutica, medicina funcional, fitoterapia, fitoterapia ocidental e especialidades de medicina chinesa; consultadoria sobre suplementos alimentares para a saúde; terapia à base de exercício físico; configuração óssea (serviços médicos); terapia crânio-sacral; terapia de macro e micro minerais; terapia de sais minerais; análise de células vivas; terapia de micro-corrente; terapia a laser; terapia da pele; terapia de bio-ressonância; acupunctura; manipulação da coluna vertebral (serviços médicos); ajustamento da coluna vertebral (serviços médicos); imunologia nutricional (serviços de nutrição); consultadoria sobre saúde holística (serviços médicos); serviços de terapia; serviços de aconselhamento, consultadoria, avaliação e assessoria relacionados com a saúde, fitness e cuidados de saúde; prestação de informações relativas à saúde e cuidados de saúde; consultadoria sobre saúde e nutrição; serviços de monitorização da saúde e de cuidados de saúde (serviços de cuidados de saúde); consultadoria em farmácia; serviços de aromaterapia; serviços de tratamento dos olhos (tratamento de beleza); emagrecimento do rosto (tratamento de beleza); cirurgia plástica médica; centros de emagrecimento (serviços de salão de emagrecimento); serviços de cuidados de saúde do corpo; massagem; serviços para o contorno do rosto; terapia anti-envelhecimento; serviços lasik (serviços de cirurgia dos olhos); fisioterapia; prestação de serviços de cuidados de beleza, cuidados do corpo e da pele, serviços de emagrecimento e de cuidados de saúde do corpo; fornecimento de instalações de sauna e de banhos de vapor; serviços de massagens; aromaterapia; serviços de salão de beleza; serviços e tratamentos cosméticos; serviços de cuidados com a pele; serviços de branqueamento da pele; planeamento, fornecimento e supervisão de programas de redução de peso; serviços para a erradicação da gordura; serviços de tratamento de beleza para o rosto, para os membros e para corpo; provisão e reserva de instalações de clubes de beleza (salões) e de spa; informações e serviços de assessoria e consultadoria profissional relacionados com todos os serviços atrás referidos; serviços de consultadoria, informação e assessoria profissional relativos a cuidados de beleza; exploração de clubes de beleza; serviços de clubes

de beleza nomeadamente, fornecimento de equipamento para serviços de beleza; fornecimento e reserva de instalações de clubes de beleza, e de spa; serviços de cuidados de saúde e de beleza; serviços de saúde e de salões de beleza; serviços de bancos de sangue; serviços de quiropraxia; serviços de substituição de cabelo; serviços de implante de cabelo; aconselhamento médico; serviços de médicos; prestação de informações relativas à reserva para serviços de beleza, saúde e serviços de tratamento médico on-line a partir de uma base de dados informática ou através da Internet ou extranets; consultas relativas à medicina e aos cuidados de saúde; todos incluídos na classe 44.

[540] 商標 Marca :

張玉珊修身堂

[210] 編號 N.º : N/105562

[220] 申請日 Data de pedido : 2015/11/05

[730] 申請人 Requerente : MGM Grand Paradise, S.A.

地址 Endereço : Avenida Dr. Sun Yat Sen 1101, Edif. MGM Macau, Macau SAR

國籍 Nacionalidade : 根據澳門法例成立 Constituída segundo as leis de Macau

活動 Actividade : 商業 comercial

[511] 類別 Classe : 44

[511] 服務 Serviços : Serviços médicos; cuidados de higiene e de beleza para seres humanos; serviços de termas; SPAs e serviços de SPA, nomeadamente massagem e serviços de beleza; serviços de salão de beleza, cabeleireiro, serviços de tratamento da face, pele e unhas, serviços de massagens terapêuticas.

[540] 商標 Marca :

TRIA 禪潺

[210] 編號 N.º : N/105563

[220] 申請日 Data de pedido : 2015/11/05

[730] 申請人 Requerente : ADELHOLZENER ALPENQUELLEN GMBH

地址 Endereço : St. Primus-Str. 1-5, D-83313 Siegsdorf, Germany

國籍 Nacionalidade : 德國 Alemã

活動 Actividade : 商業 comercial

[511] 類別 Classe : 32

[511] 產品 Produtos : Águas minerais e gasosas e outras bebidas não alcoólicas, bebidas de fruta e sumos de fruta; xaropes e outros preparados para fazer bebidas.

[540] 商標 Marca :

fresh
ACTIVE

- [210] 編號 N.º : N/105566
- [220] 申請日 Data de pedido : 2015/11/05
- [730] 申請人 Requerente : AIA Company Limited
- 地址 Endereço : AIA Building, No. 1, Stubbs Road, Hong Kong
- 國籍 Nacionalidade : 根據香港法例成立 Constituída segundo as leis de H.K.
- 活動 Actividade : 商業及工業 comercial e industrial
- [511] 類別 Classe : 9
- [511] 產品 Produtos : Software de computador; software de sistema operativo de computador; software de operação de redes; ferramentas de desenvolvimento de software de computador; software e sistema informático para operação de ferramenta de gestão de negócios para contratos de seguros; software de computador que proporciona acesso baseado na internet a aplicações e serviços através de um sistema operativo da internet ou interface de portal; software de computador para desenvolvimento e operação de redes e aplicações de computador da nuvem; software de computador para utilização em gestão de bases de dados; plataformas de software de computador para redes e aplicações informáticas da nuvem; computadores; hardware de computador; dispositivos periféricos de computador; equipamento de processamento de dados; aparelhos e equipamentos para transmissão, recepção e armazenamento de som, imagens e outras informações em formato digital; livros formativos e manuais electrónicos vendidos como uma unidade.

[540] 商標 Marca :



- [210] 編號 N.º : N/105567
- [220] 申請日 Data de pedido : 2015/11/05
- [730] 申請人 Requerente : AIA Company Limited
- 地址 Endereço : AIA Building, No. 1, Stubbs Road, Hong Kong
- 國籍 Nacionalidade : 根據香港法例成立 Constituída segundo as leis de H.K.
- 活動 Actividade : 商業及工業 comercial e industrial
- [511] 類別 Classe : 35
- [511] 服務 Serviços : Serviços de aconselhamento, processamento e verificação comercial relativos aos contratos de seguro propostos através de um programa operacional de negócios que utiliza a computação da nuvem; contabilidade; processamento administrativo de ordens de compra; auditoria; contabilidade; avaliações de negócios; informações de negócios; inquéritos de negócios; investigações de negócios; consultoria de organização e gestão de negócios; assistência à gestão de negócios; consultoria de organização de negócios; pesquisa de negócios; informações comerciais e aconselhamento para consumidores [loja de aconselhamento ao consumidor]; assistência à gestão comercial ou industrial; compilação de informações em bases de dados informáticas; compilação de estatísticas; consultoria; análise de preços de custo; elaboração da prestação de contas; previsões económicas; especialistas em eficiência; consultoria de gestão de pessoal; serviços de comparação de preços; consultoria de negócios profissional; consultoria, serviços de aconselhamento e prestação de informações relativas a tudo o que antecede.

[540] 商標 Marca :



- [210] 編號 N.º : N/105568
- [220] 申請日 Data de pedido : 2015/11/05
- [730] 申請人 Requerente : AIA Company Limited
 地址 Endereço : AIA Building, No. 1, Stubbs Road, Hong Kong
 國籍 Nacionalidade : 根據香港法例成立 Constituída segundo as leis de H.K.
 活動 Actividade : 商業及工業 comercial e industrial
- [511] 類別 Classe : 36
- [511] 服務 Serviços : Subscrição de seguro contra acidentes; serviços de actuários; banca; corretagem; serviços de liquidação de negócios (financeiro); serviços de investimentos em capital; serviços de gestão de capital; serviços de compensação financeira; serviços de cartões de crédito; negócios financeiros; análises financeiras; consultoria financeira; avaliação financeira (seguros, banca, imobiliário); informação financeira; gestão financeira; planeamento financeiro, análise de investimentos, serviços de distribuição de portfólios, prestação de informações relacionadas com planeamento financeiro, análise de investimento, distribuição de portfólios e recomendações para selecção de instrumentos financeiros através de redes informáticas mundiais; serviços financeiros, serviços de assessoria financeira; serviços de financiamento; subscrição de seguros contra incêndios; peritagens fiscais; investimento em fundos; subscrição de seguros de saúde; seguros; corretagem de seguros; consultoria de seguros; informação sobre seguros; serviços de seguros; subscrição de seguros; emissão de cartões de crédito; financiamento de aluguer com opção de compra; arrendamento de imóveis; subscrição de seguros de vida; negócios monetários; fundos mútuos; negócios imobiliários; avaliação de bens imobiliários; corretor de imóveis; gestão imobiliária; cobrança de rendas; aluguer de escritórios (imóveis); aluguer de apartamentos; aluguer de andares; serviços de pagamento de pensões de reforma; serviços de consultadoria, de assessoria e prestação de informações relacionados com todos os serviços referidos acima.
- [540] 商標 Marca :



- [210] 編號 N.º : N/105569
- [220] 申請日 Data de pedido : 2015/11/05
- [730] 申請人 Requerente : AIA Company Limited
 地址 Endereço : AIA Building, No. 1, Stubbs Road, Hong Kong
 國籍 Nacionalidade : 根據香港法例成立 Constituída segundo as leis de H.K.
 活動 Actividade : 商業及工業 comercial e industrial
- [511] 類別 Classe : 41
- [511] 服務 Serviços : Organização e condução de reuniões de debate (workshops); organização e condução de aulas de culinária em grupos e para indivíduos; educação; provisão de formação; entretenimento; actividades desportivas e culturais; serviços de consultadoria, aconselhamento e provisão de informação relacionados com os serviços supracitados.
- [540] 商標 Marca :



- [210] 編號 N.º : N/105570
- [220] 申請日 Data de pedido : 2015/11/05
- [730] 申請人 Requerente : AIA Company Limited
 地址 Endereço : AIA Building, No. 1, Stubbs Road, Hong Kong
 國籍 Nacionalidade : 根據香港法例成立 Constituída segundo as leis de H.K.
 活動 Actividade : 商業及工業 comercial e industrial
- [511] 類別 Classe : 42
- [511] 服務 Serviços : Criação e desenvolvimento de software e hardware de computador; fornecimento on-line de software operacional não transferível para aceder e utilizar uma rede informática da nuvem; fornecimento on-line de software operacional não transferível para gestão de bases de dados; fornecimento de linha completa de software de negócios e aplicações não transferível on-line; fornecimento de ferramenta de gestão de negócios de software e servidor de verificação para implementar processo operacional de negócios usando computação da nuvem; fornecedores de serviços de aplicações (ASP), nomeadamente, fornecimento, alojamento, gestão, desenvolvimento e manutenção de aplicações, software, sites de internet e bases de dados; prestação de informações nos campos dos computadores, software de computador, redes de computadores e o desenvolvimento e operação de sistemas, software e redes de computadores; customização de hardware e software de computador; serviços de consultoria de hardware e software de computador; consultoria no campo da tecnologia da informação, redes de computadores e aplicações; serviços de instalação e manutenção relativos a aplicações informáticas da nuvem; serviços informáticos da nuvem; locação de instalações informáticas; consultoria, serviços de aconselhamento e prestação de informações relativas a tudo o que antecede.
- [540] 商標 Marca :



- [210] 編號 N.º : N/105571
- [220] 申請日 Data de pedido : 2015/11/05
- [730] 申請人 Requerente : AIA Company Limited
 地址 Endereço : AIA Building, No. 1, Stubbs Road, Hong Kong
 國籍 Nacionalidade : 根據香港法例成立 Constituída segundo as leis de H.K.
 活動 Actividade : 商業及工業 comercial e industrial
- [511] 類別 Classe : 9
- [511] 產品 Produtos : Software de computador; software de sistema operativo de computador; software de operação de redes; ferramentas de desenvolvimento de software de computador; software e sistema informático para operação de ferramenta de gestão de negócios para contratos de seguros; software de computador que proporciona acesso baseado na internet a aplicações e serviços através de um sistema operativo da internet ou interface de portal; software de computador para desenvolvimento e operação de redes e aplicações de computador da nuvem; software de computador para utilização em gestão de bases de dados; plataformas de software de computador para redes e aplicações informáticas da nuvem; computadores; hardware de computador; dispositivos periféricos de computador; equipamento de processamento de dados; aparelhos e equipamentos para transmissão, recepção e armazenamento de som, imagens e outras informações em formato digital; livros formativos e manuais electrónicos vendidos como uma unidade.

[540] 商標 Marca :



[591] 商標顏色 Cores de marca : Preto, cinzento e vermelho.

[210] 編號 N.º : N/105572

[220] 申請日 Data de pedido : 2015/11/05

[730] 申請人 Requerente : AIA Company Limited

地址 Endereço : AIA Building, No. 1, Stubbs Road, Hong Kong

國籍 Nacionalidade : 根據香港法例成立 Constituída segundo as leis de H.K.

活動 Actividade : 商業及工業 comercial e industrial

[511] 類別 Classe : 35

[511] 服務 Serviços : Serviços de aconselhamento, processamento e verificação comercial relativos aos contratos de seguro propostos através de um programa operacional de negócios que utiliza a computação da nuvem; contabilidade; processamento administrativo de ordens de compra; auditoria; contabilidade; avaliações de negócios; informações de negócios; inquéritos de negócios; investigações de negócios; consultoria de organização e gestão de negócios; assistência à gestão de negócios; consultoria de organização de negócios; pesquisa de negócios; informações comerciais e aconselhamento para consumidores [loja de aconselhamento ao consumidor]; assistência à gestão comercial ou industrial; compilação de informações em bases de dados informáticas; compilação de estatísticas; consultoria; análise de preços de custo; elaboração da prestação de contas; previsões económicas; especialistas em eficiência; consultoria de gestão de pessoal; serviços de comparação de preços; consultoria de negócios profissional; consultoria, serviços de aconselhamento e prestação de informações relativas a tudo o que antecede.

[540] 商標 Marca :



[591] 商標顏色 Cores de marca : Preto, cinzento e vermelho.

[210] 編號 N.º : N/105573

[220] 申請日 Data de pedido : 2015/11/05

[730] 申請人 Requerente : AIA Company Limited

地址 Endereço : AIA Building, No. 1, Stubbs Road, Hong Kong

國籍 Nacionalidade : 根據香港法例成立 Constituída segundo as leis de H.K.

活動 Actividade : 商業及工業 comercial e industrial

[511] 類別 Classe : 36

[511] 服務 Serviços : Subscrição de seguro contra acidentes; serviços de actuários; banca; corretagem; serviços de liquidação de negócios (financeiro); serviços de investimentos em capital; serviços de gestão de capital; serviços de compensação financeira; serviços de cartões de crédito; negócios financeiros; análises financeiras; consultoria financeira; avaliação financeira (seguros, banca, imobiliário); informação financeira; gestão financeira; planeamento financeiro, análise de investimentos, serviços de distribuição de portfólios, prestação de informações re-

lacionadas com planeamento financeiro, análise de investimento, distribuição de portfólios e recomendações para selecção de instrumentos financeiros através de redes informáticas mundiais; serviços financeiros, serviços de assessoria financeira; serviços de financiamento; subscrição de seguros contra incêndios; peritagens fiscais; investimento em fundos; subscrição de seguros de saúde; seguros; corretagem de seguros; consultoria de seguros; informação sobre seguros; serviços de seguros; subscrição de seguros; emissão de cartões de crédito; financiamento de aluguer com opção de compra; arrendamento de imóveis; subscrição de seguros de vida; negócios monetários; fundos mútuos; negócios imobiliários; avaliação de bens imobiliários; corretor de imóveis; gestão imobiliária; cobrança de rendas; aluguer de escritórios (imóveis); aluguer de apartamentos; aluguer de andares; serviços de pagamento de pensões de reforma; serviços de consultadoria, de assessoria e prestação de informações relacionados com todos os serviços referidos acima.

[540] 商標 Marca :



[591] 商標顏色 Cores de marca : Preto, cinzento e vermelho.

[210] 編號 N.º : N/105574

[220] 申請日 Data de pedido : 2015/11/05

[730] 申請人 Requerente : AIA Company Limited

地址 Endereço : AIA Building, No. 1, Stubbs Road, Hong Kong

國籍 Nacionalidade : 根據香港法例成立 Constituída segundo as leis de H.K.

活動 Actividade : 商業及工業 comercial e industrial

[511] 類別 Classe : 41

[511] 服務 Serviços : Organização e condução de reuniões de debate (workshops); organização e condução de aulas de culinária em grupos e para indivíduos; educação; provisão de formação; entretenimento; actividades desportivas e culturais; serviços de consultadoria, aconselhamento e provisão de informação relacionados com os serviços supracitados.

[540] 商標 Marca :



[591] 商標顏色 Cores de marca : Preto, cinzento e vermelho.

[210] 編號 N.º : N/105575

[220] 申請日 Data de pedido : 2015/11/05

[730] 申請人 Requerente : AIA Company Limited

地址 Endereço : AIA Building, No. 1, Stubbs Road, Hong Kong

國籍 Nacionalidade : 根據香港法例成立 Constituída segundo as leis de H.K.

活動 Actividade : 商業及工業 comercial e industrial

[511] 類別 Classe : 42

[511] 服務 Serviços : Criação e desenvolvimento de software e hardware de computador; fornecimento on-line de software operacional não transferível para aceder e utilizar uma rede informática da nuvem; fornecimento on-line de software operacional não transferível para gestão de bases

de dados; fornecimento de linha completa de software de negócios e aplicações não transferível on-line; fornecimento de ferramenta de gestão de negócios de software e servidor de verificação para implementar processo operacional de negócios usando computação da nuvem; fornecedores de serviços de aplicações (ASP), nomeadamente, fornecimento, alojamento, gestão, desenvolvimento e manutenção de aplicações, software, sites de internet e bases de dados; prestação de informações nos campos dos computadores, software de computador, redes de computadores e o desenvolvimento e operação de sistemas, software e redes de computadores; customização de hardware e software de computador; serviços de consultoria de hardware e software de computador; consultoria no campo da tecnologia da informação, redes de computadores e aplicações; serviços de instalação e manutenção relativos a aplicações informáticas da nuvem; serviços informáticos da nuvem; locação de instalações informáticas; consultoria, serviços de aconselhamento e prestação de informações relativas a tudo o que antecede.

[540] 商標 Marca :



[591] 商標顏色 Cores de marca : Preto, cinzento e vermelho.

[210] 編號 N.º : N/105576

[220] 申請日 Data de pedido : 2015/11/05

[730] 申請人 Requerente : AIA Company Limited

地址 Endereço : AIA Building, No. 1, Stubbs Road, Hong Kong

國籍 Nacionalidade : 根據香港法例成立 Constituída segundo as leis de H.K.

活動 Actividade : 商業及工業 comercial e industrial

[511] 類別 Classe : 9

[511] 產品 Produtos : Software de computador; software de sistema operativo de computador; software de operação de redes; ferramentas de desenvolvimento de software de computador; software e sistema informático para operação de ferramenta de gestão de negócios para contratos de seguros; software de computador que proporciona acesso baseado na internet a aplicações e serviços através de um sistema operativo da internet ou interface de portal; software de computador para desenvolvimento e operação de redes e aplicações de computador da nuvem; software de computador para utilização em gestão de bases de dados; plataformas de software de computador para redes e aplicações informáticas da nuvem; computadores; hardware de computador; dispositivos periféricos de computador; equipamento de processamento de dados; aparelhos e equipamentos para transmissão, recepção e armazenamento de som, imagens e outras informações em formato digital; livros formativos e manuais electrónicos vendidos como uma unidade.

[540] 商標 Marca :



[210] 編號 N.º : N/105577

[220] 申請日 Data de pedido : 2015/11/05

- [730] 申請人 Requerente : AIA Company Limited
 地址 Endereço : AIA Building, No. 1, Stubbs Road, Hong Kong
 國籍 Nacionalidade : 根據香港法例成立 Constituída segundo as leis de H.K.
 活動 Actividade : 商業及工業 comercial e industrial
- [511] 類別 Classe : 35
- [511] 服務 Serviços : Serviços de aconselhamento, processamento e verificação comercial relativos aos contratos de seguro propostos através de um programa operacional de negócios que utiliza a computação da nuvem; contabilidade; processamento administrativo de ordens de compra; auditoria; contabilidade; avaliações de negócios; informações de negócios; inquéritos de negócios; investigações de negócios; consultoria de organização e gestão de negócios; assistência à gestão de negócios; consultoria de organização de negócios; pesquisa de negócios; informações comerciais e aconselhamento para consumidores [loja de aconselhamento ao consumidor]; assistência à gestão comercial ou industrial; compilação de informações em bases de dados informáticas; compilação de estatísticas; consultoria; análise de preços de custo; elaboração da prestação de contas; previsões económicas; especialistas em eficiência; consultoria de gestão de pessoal; serviços de comparação de preços; consultoria de negócios profissional; consultoria, serviços de aconselhamento e prestação de informações relativas a tudo o que antecede.
- [540] 商標 Marca :



- [210] 編號 N.º : N/105578
- [220] 申請日 Data de pedido : 2015/11/05
- [730] 申請人 Requerente : AIA Company Limited
 地址 Endereço : AIA Building, No. 1, Stubbs Road, Hong Kong
 國籍 Nacionalidade : 根據香港法例成立 Constituída segundo as leis de H.K.
 活動 Actividade : 商業及工業 comercial e industrial
- [511] 類別 Classe : 36
- [511] 服務 Serviços : Subscrição de seguro contra acidentes; serviços de actuários; banca; corretagem; serviços de liquidação de negócios (financeiro); serviços de investimentos em capital; serviços de gestão de capital; serviços de compensação financeira; serviços de cartões de crédito; negócios financeiros; análises financeiras; consultoria financeira; avaliação financeira (seguros, banca, imobiliário); informação financeira; gestão financeira; planeamento financeiro, análise de investimentos, serviços de distribuição de portfólios, prestação de informações relacionadas com planeamento financeiro, análise de investimento, distribuição de portfólios e recomendações para selecção de instrumentos financeiros através de redes informáticas mundiais; serviços financeiros, serviços de assessoria financeira; serviços de financiamento; subscrição de seguros contra incêndios; peritagens fiscais; investimento em fundos; subscrição de seguros de saúde; seguros; corretagem de seguros; consultoria de seguros; informação sobre seguros; serviços de seguros; subscrição de seguros; emissão de cartões de crédito; financiamento de aluguer com opção de compra; arrendamento de imóveis; subscrição de seguros de vida; negócios monetários; fundos mútuos; negócios imobiliários; avaliação de bens imobiliários; corretor de imóveis; gestão imobiliária; cobrança de rendas; aluguer de escritórios (imóveis); aluguer de apartamentos; aluguer de andares; serviços de pagamento de pensões de reforma; serviços de consultadoria, de assessoria e prestação de informações relacionados com todos os serviços referidos acima.

[540] 商標 Marca :



- [210] 編號 N.º : N/105579
 [220] 申請日 Data de pedido : 2015/11/05
 [730] 申請人 Requerente : AIA Company Limited
 地址 Endereço : AIA Building, No. 1, Stubbs Road, Hong Kong
 國籍 Nacionalidade : 根據香港法例成立 Constituída segundo as leis de H.K.
 活動 Actividade : 商業及工業 comercial e industrial
 [511] 類別 Classe : 41
 [511] 服務 Serviços : Organização e condução de reuniões de debate (workshops); organização e condução de aulas de culinária em grupos e para indivíduos; educação; provisão de formação; entretenimento; actividades desportivas e culturais; serviços de consultadoria, aconselhamento e provisão de informação relacionados com os serviços supracitados.
- [540] 商標 Marca :



- [210] 編號 N.º : N/105580
 [220] 申請日 Data de pedido : 2015/11/05
 [730] 申請人 Requerente : AIA Company Limited
 地址 Endereço : AIA Building, No. 1, Stubbs Road, Hong Kong
 國籍 Nacionalidade : 根據香港法例成立 Constituída segundo as leis de H.K.
 活動 Actividade : 商業及工業 comercial e industrial
 [511] 類別 Classe : 42
 [511] 服務 Serviços : Criação e desenvolvimento de software e hardware de computador; fornecimento on-line de software operacional não transferível para aceder e utilizar uma rede informática da nuvem; fornecimento on-line de software operacional não transferível para gestão de bases de dados; fornecimento de linha completa de software de negócios e aplicações não transferível on-line; fornecimento de ferramenta de gestão de negócios de software e servidor de verificação para implementar processo operacional de negócios usando computação da nuvem; fornecedores de serviços de aplicações (ASP), nomeadamente, fornecimento, alojamento, gestão, desenvolvimento e manutenção de aplicações, software, sites de internet e bases de dados; prestação de informações nos campos dos computadores, software de computador, redes de computadores e o desenvolvimento e operação de sistemas, software e redes de computadores; customização de hardware e software de computador; serviços de consultoria de hardware e software de computador; consultoria no campo da tecnologia da informação, redes de computadores e aplicações; serviços de instalação e manutenção relativos a aplicações informáticas da nuvem; serviços informáticos da nuvem; locação de instalações informáticas; consultoria, serviços de aconselhamento e prestação de informações relativas a tudo o que antecede.

[540] 商標 Marca :



[210] 編號 N.º : N/105581

[220] 申請日 Data de pedido : 2015/11/05

[730] 申請人 Requerente : STOKELY-VAN CAMP, INC.

地址 Endereço : 555 West Monroe Street, Chicago, Illinois 60661, USA

國籍 Nacionalidade : 美國 Americana

活動 Actividade : 商業及工業 comercial e industrial

[511] 類別 Classe : 32

[511] 產品 Produtos : Bebidas e bebidas não alcoólicas, preparados para fazer bebidas e bebidas não alcoólicas; águas minerais e gaseificadas; bebidas de frutas e sumos de frutas; xaropes para fazer bebidas; pós para fazer bebidas; tudo incluído na classe 32.

[540] 商標 Marca :



[210] 編號 N.º : N/105582

[220] 申請日 Data de pedido : 2015/11/05

[730] 申請人 Requerente : STOKELY-VAN CAMP, INC.

地址 Endereço : 555 West Monroe Street, Chicago, Illinois 60661, USA

國籍 Nacionalidade : 美國 Americana

活動 Actividade : 商業及工業 comercial e industrial

[511] 類別 Classe : 32

[511] 產品 Produtos : Bebidas e bebidas não alcoólicas, preparados para fazer bebidas e bebidas não alcoólicas; águas minerais e gaseificadas; bebidas de frutas e sumos de frutas; xaropes para fazer bebidas; pós para fazer bebidas; tudo incluído na classe 32.

[540] 商標 Marca :



[210] 編號 N.º : N/105583

[220] 申請日 Data de pedido : 2015/11/05

[730] 申請人 Requerente : British American Tobacco (Brands) Limited

地址 Endereço : Globe House, 4 Temple Place, London, WC2R 2PG, United Kingdom

國籍 Nacionalidade : 英國 Inglesa

- 活動 Actividade : 商業及工業 comercial e industrial
 [511] 類別 Classe : 34
 [511] 產品 Produtos : Cigarros; tabaco; produtos derivados de tabaco; isqueiros; fósforos; artigos para fumadores.
 [540] 商標 Marca :

JOHN PLAYER SPECIAL

- [210] 編號 N.º : N/105584
 [220] 申請日 Data de pedido : 2015/11/05
 [730] 申請人 Requerente : H. Lundbeck A/S
 地址 Endereço : Ottiliavej 9, 2500 Valby, Denmark
 國籍 Nacionalidade : 丹麥 Dinamarquesa
 活動 Actividade : 商業及工業 comercial e industrial
 [511] 類別 Classe : 5
 [511] 產品 Produtos : Produtos e substâncias farmacêuticas; vacinas; produtos e substâncias farmacêuticas para a prevenção e tratamento de perturbações e doenças no, geradas por ou que actuem sobre o sistema nervoso central; produtos e substâncias farmacêuticas que actuam sobre o sistema nervoso central; estimulantes do sistema nervoso central; produtos e substâncias farmacêuticas para a prevenção e tratamento de perturbações e doenças psiquiátricas e neurológicas; produtos e substâncias farmacêuticas para a prevenção e tratamento da doença de Alzheimer, ataque súbito, depressão, transtornos do humor, psicose, ansiedade, epilepsia, esclerose, porfiria, doença de Huntington, insónia, doença de Parkinson, esquizofrenia, doença bipolar, Transtorno de Déficit de Atenção com Hiperatividade (TDAH), oncologia, dor, alcoolismo e dependência; produtos, substâncias, reagentes e agentes para diagnóstico e fins médicos.
 [540] 商標 Marca :

AGLEFA

- [210] 編號 N.º : N/105585
 [220] 申請日 Data de pedido : 2015/11/05
 [730] 申請人 Requerente : H. Lundbeck A/S
 地址 Endereço : Ottiliavej 9, 2500 Valby, Denmark
 國籍 Nacionalidade : 丹麥 Dinamarquesa
 活動 Actividade : 商業及工業 comercial e industrial
 [511] 類別 Classe : 5
 [511] 產品 Produtos : Produtos e substâncias farmacêuticas; vacinas; produtos e substâncias farmacêuticas para a prevenção e tratamento de perturbações e doenças no, geradas por ou que actuem sobre o sistema nervoso central; produtos e substâncias farmacêuticas que actuam sobre o sistema nervoso central; estimulantes do sistema nervoso central; produtos e substâncias farmacêuticas para a prevenção e tratamento de perturbações e doenças psiquiátricas e neurológicas; produtos e substâncias farmacêuticas para a prevenção e tratamento da doença de Alzheimer, ataque súbito, depressão, transtornos do humor, psicose, ansiedade, epilepsia, esclerose, porfiria, doença de Huntington, insónia, doença de Parkinson, esquizofrenia, doença bipolar, Transtorno de Déficit de Atenção com Hiperatividade (TDAH), oncologia, dor, alcoolismo e dependência; produtos, substâncias, reagentes e agentes para diagnóstico e fins médicos.

[540] 商標 Marca :

AGLIFA

[210] 編號 N.º : N/105586

[220] 申請日 Data de pedido : 2015/11/05

[730] 申請人 Requerente : H. Lundbeck A/S

地址 Endereço : Ottiliavej 9, 2500 Valby, Denmark

國籍 Nacionalidade : 丹麥 Dinamarquesa

活動 Actividade : 商業及工業 comercial e industrial

[511] 類別 Classe : 5

[511] 產品 Produtos : Produtos e substâncias farmacêuticas; vacinas; produtos e substâncias farmacêuticas para a prevenção e tratamento de perturbações e doenças no, geradas por ou que actuem sobre o sistema nervoso central; produtos e substâncias farmacêuticas que actuam sobre o sistema nervoso central; estimulantes do sistema nervoso central; produtos e substâncias farmacêuticas para a prevenção e tratamento de perturbações e doenças psiquiátricas e neurológicas; produtos e substâncias farmacêuticas para a prevenção e tratamento da doença de Alzheimer, ataque súbito, depressão, transtornos do humor, psicose, ansiedade, epilepsia, esclerose, porfíria, doença de Huntington, insónia, doença de Parkinson, esquizofrenia, doença bipolar, Transtorno de Déficit de Atenção com Hiperatividade (TDAH), oncologia, dor, alcoolismo e dependência; produtos, substâncias, reagentes e agentes para diagnóstico e fins médicos.

[540] 商標 Marca :

JINLEFA

[210] 編號 N.º : N/105591

[220] 申請日 Data de pedido : 2015/11/05

[730] 申請人 Requerente : Alibaba Group Holding Limited

地址 Endereço : Fourth Floor, One Capital Place, P. O. Box 847, George Town, Grand Cayman, Cayman Islands

國籍 Nacionalidade : 開曼群島 Caimanesa

活動 Actividade : 商業及工業 comercial e industrial

[511] 類別 Classe : 9

[511] 產品 Produtos : Aparelhos e instrumentos científicos, náuticos, geodésicos, fotográficos, cinematográficos, ópticos, de pesagem, de medida, de sinalização, de controlo (inspecção), de socorro (salvamento) e de ensino; aparelhos e instrumentos para a condução, distribuição, transformação, acumulação, regulação ou o controlo da corrente eléctrica; aparelhos para o registo, a transmissão ou reprodução do som ou das imagens; suportes de registo magnético, discos acústicos; distribuidores automáticos e mecanismos para aparelhos de pré-pagamento; caixas registadoras, máquinas de calcular, equipamentos para o tratamento da informação e computadores; programas de computador; software para processamento de pagamentos electrónicos para e de terceiros; software de autenticação; software fornecido na Internet; software informático para entretenimento interactivo, que permitam aos utilizadores personalizar a visualização, audição e experiência ao seleccionar e organizar a exibição o desem-

penho de elementos áudio, ficheiros audiovisuais e gravações, apresentando programas e conteúdos multimédia de entretenimento; publicações electrónicas em linha (descarregáveis a partir da Internet ou de uma rede informática ou de uma base de dados informática); software de mensagens instantâneas; software de partilha de ficheiros; software de comunicação para a troca electrónica de dados, de áudio, de vídeo, de imagens e de gráficos através de computadores, telemóveis, redes sem fios e redes de telecomunicações; software de computador sob a forma de uma aplicação para dispositivos móveis e computadores; aplicativos de software para uso com dispositivos móveis; software informático para o processamento de imagens, de gráficos, de áudio, de vídeo e de texto; software descarregável para facilitar a transmissão electrónica de informações, dados, documentos, voz e imagens na Internet; software descarregável que permite participar em aulas e reuniões na Web com acesso a dados, documentos, imagens e aplicações de software através de um navegador Web; software descarregável para acesso, visualização e controlo de computadores remotos e redes informáticas; publicações electrónicas descarregáveis sob a forma de artigos, livros brancos e materiais de instrução sobre telecomunicações, Internet, formação, negócios, vendas, e marketing; software e periféricos de computador; computadores notebook; computadores laptop; computadores portáteis; computadores de mão; assistentes digitais pessoais; leitores de multimédia pessoais; telemóveis; telefones inteligentes; câmaras digitais; baterias, carregadores de baterias; estações de trabalho informáticas; servidores de computadores; hardware de rede para computadores e telecomunicações; adaptadores de redes informáticas, comutadores, roteadores, e concentradores; modems e cartões e dispositivos de comunicação com fios e sem fios; «laptop holders», sacos para computadores; extintores; hardware e firmware para computadores; software para computadores (incluindo software descarregável da Internet); discos compactos; música digital (descarregável da Internet); aparelhos de telecomunicações; almofadas para ratos; aparelhos de telefones móveis; acessórios para telefones móveis; jogos, imagens, imagens animadas, filmes e música descarregáveis; sistemas de alarme; câmaras de segurança; unidades móveis de emissão de rádio e televisão; equipamento de teledifusão; câmaras; câmaras de vídeo; auscultadores; dispositivos auditivos para telefones; autofalantes; aparelhos e equipamentos para sistemas de posicionamento global (GPS); programas e software para jogos de computador, electrónicos e de vídeo (incluindo software descarregável a partir da Internet); ecrãs de cristais líquidos para equipamentos de telecomunicações e electrónicos; conversores; telecomandos; programas de armazenamento de dados; óculos e óculos de sol; painéis de afixação electrónicos; cartões de crédito, de débito, de pagamento e de identificação codificados ou magnéticos; caixas automáticas, distribuidores de dinheiro; aplicações de software para computador, descarregáveis; leitores de livros electrónicos; cartuchos de toner, vazios, para impressoras e fotocopiadoras; dispositivos para vigilância de bebés; dispositivos de vídeo para vigilância de bebés; tampas para objectivas; computadores tablet; cartões de acesso codificados; óculos 3D; cartões de memória para máquinas de jogos de vídeo; tudo incluído na classe 9.

[540] 商標 Marca

:

淘我要

[210] 編號 N.º : N/105592

[220] 申請日 Data de pedido : 2015/11/05

[730] 申請人 Requerente : Alibaba Group Holding Limited

地址 Endereço : Fourth Floor, One Capital Place, P. O. Box 847, George Town, Grand Cayman, Cayman Islands

- 國籍 Nacionalidade : 開曼群島 Caimanesa
 活動 Actividade : 商業及工業 comercial e industrial
 [511] 類別 Classe : 16
 [511] 產品 Produtos : Jornais; revistas; periódicos; diários; papel, cartão e produtos nestas matérias, não incluídos noutras classes; produtos de impressão; artigos para encadernação; fotografias; artigos de papelaria; adesivos (matérias colantes) para artigos de papelaria ou para uso doméstico; material para artistas; pincéis; máquinas de escrever e artigos de escritório (com excepção dos móveis); material de instrução e de ensino (com excepção dos aparelhos); matérias plásticas para a embalagem (não incluídas noutras classes); caracteres de imprensa; blocos de impressão; livros, panfletos, cartazes, cartões impressos, circulares, catálogos, calendários, etiquetas de preços, rótulos de preços; sacos de transporte em papel, cartão e plástico; directórios impressos de números de telefone, de fax, de endereços de correio electrónico e de endereços de «websites»; cartões sob a forma de cartões de débito, cartões de crédito, cartões de lançamento em conta corrente e cartões telefónicos, sem serem cartões codificados e magnéticos; material de marketing e promocional sob a forma de produtos de impressão; anúncios publicitários impressos; manuais de utilizador; materiais de embalagem feitos de papel, plástico ou cartão; toalhetes; lenços de papel; modelos e figurinhas em papel; sacos em papel para festas para embalagem; apoios de páginas de livros; tudo incluído na classe 16.

[540] 商標 Marca :

淘我要

- [210] 編號 N.º : N/105593
 [220] 申請日 Data de pedido : 2015/11/05
 [730] 申請人 Requerente : Alibaba Group Holding Limited
 地址 Endereço : Fourth Floor, One Capital Place, P. O. Box 847, George Town, Grand Cayman, Cayman Islands
 國籍 Nacionalidade : 開曼群島 Caimanesa
 活動 Actividade : 商業及工業 comercial e industrial
 [511] 類別 Classe : 35
 [511] 服務 Serviços : Publicidade; gestão de negócios comerciais; administração comercial; trabalhos de escritório; organização, execução e supervisão de programas de fidelização e de incentivos; serviços de publicidade providenciados através da Internet; produção de anúncios publicitários para a televisão e rádio; contabilidade; leilões; organização de feiras para fins comerciais; sondagens de opinião; processamento de dados; provisão de informação comercial; serviços de agência de publicidade; serviços de publicidade fornecidos para terceiros; gestão de bases de dados; compilação de informações em bases de dados informáticas; serviços de consultadoria de negócios comerciais; serviços de consultadoria de negócios comerciais nas áreas de eventos, conferências, programas de formação, programas de aprendizagem, e seminários baseados na Web; serviços de consultadoria de negócios comerciais na área de distribuição de conhecimento baseado na Web; serviços de consultadoria de negócios comerciais na área de colaboração e tecnologias de colaboração em linha; serviços de consultadoria de negócios comerciais nas áreas de vendas e marketing; serviços de gestão de projectos de negócios comerciais; serviços de gestão de projectos de negócios comerciais relacionados com o desenvolvimento, estabelecimento, encenação, produção, gravação, supervisão e acompanhamento de eventos, conferências, programas de formação, programas de

aprendizagem, e seminários baseados na Web; serviços de pesquisa de mercado e de consultadoria de negócios comerciais; serviços de consultadoria de negócios comerciais relacionados com a facilitação da transacção de negócios comerciais através de redes informáticas locais e mundiais, localizando e fornecendo referências para a entrega de uma grande variedade de produtos e serviços comerciais e de consumo; difusão de informações comerciais sobre produtos e serviços de terceiros através de redes informáticas locais e mundiais; serviços de consultadoria de negócios comerciais para fornecimento de um sítio Web numa rede informática mundial através do qual terceiros podem oferecer produtos e serviços, colocar, determinar o estado de e executar informações comerciais e encomendas, estabelecer contratos e efectuar transacções comerciais; fornecimento de serviços informatizados de encomenda em linha; publicidade de produtos e serviços de terceiros através de redes informáticas locais e mundiais; serviços de agências de importação/exportação internacionais; aluguer de espaço publicitário em meios de comunicação; serviços de transacções em linha relacionados com a venda em leilões electrónicos e fornecimento de avaliações comerciais em linha relacionadas com os mesmos; serviços de venda a retalho em linha de produtos de consumo; fornecimento de um directório de Websites pertencentes a terceiros para proporcionar transacções comerciais; serviços de consultadoria comercial relacionados com a exploração de um mercado electrónico para os compradores e vendedores de produtos e/ou serviços numa rede informática mundial; assistência comercial relacionada com facilitação da transacção de comércio através de redes informáticas locais ou mundiais; serviços de consultoria em gestão de empresas; serviços de marketing e de promoção; publicação de material publicitário; comercialização de instalações vagas; difusão de material publicitário, actualização de material publicitário, compilação de anúncios para utilização como páginas Web na Internet; aluguer de espaços publicitários; processamento de dados informáticos; serviços de informações sobre vendas, negócios, promoções; serviços de atendimento telefónico (para assinantes ausentes); atendimento telefónico (para terceiros); serviços de venda em leilão prestados na Internet; gestão de pessoal; fornecimento de informações de vendas, de negócios, publicitárias e de promoção através de uma rede informática mundial e através da Internet; apresentação de produtos em meios de comunicação para fins de venda a retalho; a reunião, para o benefício de terceiros, de uma variedade de produtos, permitindo aos clientes visionar e adquirir comodamente esses produtos a partir de um «website» de produtos generalizados na Internet e num ponto de venda por grosso; a reunião, para o benefício de terceiros, de uma variedade de produtos, permitindo aos clientes visionar e adquirir comodamente esses produtos a partir de um catálogo de produtos generalizados através de encomendas postais ou por meio de telecomunicações; a reunião, para o benefício de terceiros, de uma variedade de produtos, permitindo aos clientes visionar e adquirir comodamente esses produtos a partir de pontos de venda a retalho; venda a retalho e venda por grosso de telefones, telefones móveis, acessórios de telefones móveis, produtos electrónicos e de telecomunicações, «hardware» para computadores e «software» para computadores, baterias, carregadores de baterias, aparelhos e instrumentos para registar, receber, transmitir e/ou reproduzir dados, informação, gravuras, imagens e/ou som, metais preciosos, joalharia, pedras preciosas, produtos de imprensa, artigos de papelaria e cartões codificados magnética e não magneticamente, móveis, molduras, utensílios de cozinha e de uso doméstico, vidraria, porcelana e faiança, têxteis, vestuário, calçado, chapelaria, rendas e bordados, botões, fitas, alfinetes e agulhas, flores artificiais, tapetes, tapetes, jogos e brinquedos electrónicos, químicos usados na indústria, ciência, fotografia e agricultura, tintas, vernizes e lacas, produtos de higiene pessoal, sabões, perfumaria, cosméticos, loções para o cabelo e para o corpo, óleos essenciais, preparações para limpar e branquear, lubrificantes, combustíveis, velas, preparações farmacêuticas, veterinárias e higiénicas, serralharia e pequenos itens de quinilharia metálica, máquinas e má-

quinas-ferramentas, cutelaria, navalhas e ferramentas manuais, computadores, máquinas de calcular, aparelhos e instrumentos eléctricos, fotográficos, cinematográficos e ópticos, óculos e óculos de sol, aparelhos e instrumentos cirúrgicos e médicos, aparelhos para iluminação, aquecimento, produção de vapor, cozedura, refrigeração, secagem, ventilação, distribuição de águas e para fins sanitários, veículos, armas de fogo, fogos-de-artifício, artigos de prata, relojoaria e instrumentos cronométricos, instrumentos musicais, revistas, cartões, produtos de papel e de cartão, gravuras, máquinas de escrever e artigos de escritório, materiais de embalagem, borracha e plásticos para uso na manufactura, materiais para calafetar e isolar, couro e imitações de couro e produtos nestas matérias, malas de mão, porta-moedas, carteiras de bolso, estojos em couro, sacos, bagagem, chapéus-de-chuva, espelhos, cordas, cordéis, redes, tendas, fios e linhas para uso têxtil, cabides, marca-pratos, artigos para costura, coberturas de cama e de mesa, brinquedos e artigos desportivos, alimentos e bebidas, carne, peixe, aves, frutos e legumes em conserva, secos e cozinhados, geleias e molhos de frutas, ovos, leite e produtos lácteos, óleos e gorduras comestíveis, café, chá, cacau, açúcar, arroz, farinha, pão e bolos, condimentos, frutos e legumes frescos, cerveja, água mineral, sumos de frutos e outras bebidas não-alcoólicas, bebidas alcoólicas, produtos florais, tabaco, artigos para fumadores e fósforos; publicidade directa por correio; serviços de agência de compra e venda para terceiros; selecção e aprovisionamento de produtos para indivíduos e negócios; serviços de encomendas (para terceiros); serviços retalhistas de grande armazém; serviços retalhistas de supermercado; serviços de secretariado; provisão de informação estatística de negócios; organização de exposições para fins comerciais ou publicitários; serviços de assessoria de negócios relacionados com a compilação e o aluguer de listas de endereços; investigações de negócios; serviços de administração de negócios para o processamento de vendas feitas na Internet; serviços de referência e de colocação de pessoal; agências de desalfandegamento de importações-exportações (serviços de agência de importação-exportação); agências para subscrições de jornais; reprodução de documentos; transcrição (incluindo escrita em «stencil-paper»); aluguer de equipamento de escritório; gestão de relacionamentos com clientes; serviços de gestão de negócios relacionados com o comércio electrónico; serviços de gestão e de administração de negócios relacionados com programas de patrocínios; serviços de contabilidade; serviços de beneficência, nomeadamente a administração de negócios relacionados com a organização e a realização de projectos de programas de voluntariado e de serviços comunitários; aluguer de stands de vendas; fornecimento de informações em matéria de contactos comerciais e de negócios; optimização de motores de busca; optimização de tráfego de websites; serviços publicitários através de PPC (pay-per-click); serviços de intermediação comercial; gestão de negócios para prestadores de serviços autónomos; negociação e conclusão de transacções comerciais para terceiros; actualização e manutenção de dados em bases de dados informáticas; serviços de gestão de projectos de negócios para projectos de construção; fornecimento de informações comerciais através de um website; serviços de consultadoria, informação e aconselhamento relacionados com todos os serviços atrás referidos; tudo incluído na classe 35.

[540] 商標 Marca :

淘我要

[210] 編號 N.º : N/105594

[220] 申請日 Data de pedido : 2015/11/05

[730]	申請人 Requerente	:	Alibaba Group Holding Limited
	地址 Endereço	:	Fourth Floor, One Capital Place, P. O. Box 847, George Town, Grand Cayman, Cayman Islands
	國籍 Nacionalidade	:	開曼群島 Caimanesa
	活動 Actividade	:	商業及工業 comercial e industrial
[511]	類別 Classe	:	38
[511]	服務 Serviços	:	<p>Serviços de telecomunicações; serviços de telecomunicações, nomeadamente serviços de transmissão e recepção de dados via redes de telecomunicações; fornecimento de serviços de teleconferência multimédia, de videoconferência e de reuniões em linha na Web que permitem visualizar, partilhar, editar e discutir entre participantes de modo simultâneo e assíncrono, documentos, dados e imagens através de um navegador Web; fornecimento aos clientes de acesso a relatórios em linha sobre o desempenho, a eficiência, e o estado de aplicações, teleconferências, videoconferências e reuniões na Web; fornecimento de acesso remoto seguro aos utilizadores através da Internet a redes informáticas privadas; prestação de informações nas áreas de transmissão segura de dados e informações; serviços de consultadoria nas áreas de serviços de transmissão segura de dados e de informações; prestação de serviços de colaboração em linha (serviços de telecomunicações) que permitem aos utilizadores aceder a aplicações, plataformas, documentos, dados, listas de tarefas, e fóruns de discussão partilhados entre si; serviços de difusão na Internet; fornecimento de uma base de dados de informações em linha relacionadas com uma plataforma baseada na Web para apresentação de reclamações; fornecimento de acesso de telecomunicações e ligações a bases de dados de computadores e à Internet; serviços de comunicação electrónicos; serviços de telecomunicações interactivos; telecomunicações de informação (páginas Web), programas e dados de computador; fornecimento de ligações de telecomunicações à Internet ou a bases de dados; fornecimento de acesso de telecomunicações a facilidades e estruturas da «web» a nível mundial; comunicação por terminais de computador; comunicação por redes de fibra óptica; transmissão de mensagens e imagens auxiliada por computador; transmissão de fax; envio de mensagens; serviços de radiomensagem; aluguer de modems; serviços de comunicação de dados por meios electrónicos; aluguer de equipamento de telecomunicações; serviços de envio, recepção e reenvio de mensagens electrónicas; fornecimento de serviços de telecomunicações para a recolha, transmissão e entrega de dados por meios electrónicos; intercâmbio electrónico de voz, dados, áudio, vídeo, texto e gráficos acessíveis através de redes informáticas e de telecomunicações; serviços de mensagens instantâneas; serviços de comunicação através de telemóveis; fornecimento de serviços de telecomunicações para a recolha, transmissão e entrega de mensagens de correio, de informação de imagens fixas e/ou imagens animadas, tal como caracteres, mensagens, música e imagens, telegramas, informação e dados por meios mecânicos, electrónicos, telefone, telex, cabo, computador e satélite; transmissão, difusão e recepção de áudio, vídeo, imagens fixas e animadas e dados tanto em formato comprimido ou descomprimido e tanto em tempo real ou tempo diferido; serviços electrónicos de transmissão de mensagens, de conferência e de transmissão de ordens; serviços de videoconferência; comunicação por painéis de afixação electrónicos que permitem aos utilizadores executar uma conversa interactiva em tempo real entre um terminal de computador e painéis de afixação electrónicos contendo informação de imagens fixas e imagens animadas e informação de voz tal como caracteres; fornecimento de painéis de afixação electrónicos e painéis de afixação de mensagens para transmissão de mensagens; fornecimento de fóruns de discussão; streaming de material áudio na internet; streaming de material vídeo na internet; serviços de teledifusão; serviços de transmissão televisiva «pay-per-view»; serviços de difusão de vídeos, difusão e transmissão de programas de rádio e de televisão; difusão de música; transmissão de música, filmes, programas interactivos, vídeos, jogos de computador electrónicos; transmissão</p>

de informação relacionada com compras «on-line» e serviços de venda a retalho em geral; serviços de transmissão de «video-on-demand»; serviços de agência de notícias; fornecimento de acesso a uma base de dados de computador na rede mundial de computadores para procurar e recolher informações, dados, «websites» e meios disponíveis em redes de computadores; fornecimento de acesso ao utilizador a uma base de dados de computadores contendo publicações electrónicas, painéis de afixação, bases de dados e informação acessível via computador; operação de «chat rooms» (serviços de «chat room»); acesso de utilizadores múltiplos a redes de informação mundiais de computadores para a transferência e disseminação de uma vasta quantidade de informação; fornecimento de acesso a um «website» numa rede mundial de computadores através da qual terceiros podem oferecer produtos e serviços, colocar e efectuar encomendas, efectuar contratos e transaccionar negócios; fornecimento de acesso a um «website» interactivo numa rede mundial de computadores para terceiros colocarem informações, responderem a pedidos e colocarem e efectuarem encomendas para produtos, serviços e oportunidades de negócios; serviços de comunicação, nomeadamente, serviços de mensagens digitais numéricas e de texto; transmissão de informação por comunicações de dados para auxiliar em tomadas de decisões; transmissão de informação por sistemas de comunicação de vídeo; serviços de conferência na «web»; serviços de comunicação electrónica para estabelecer «chat rooms» virtuais via mensagens de texto; fornecimento de painéis de afixação electrónicos para a colocação e transmissão de mensagens entre utilizadores de computadores referentes a produtos, serviços e informações e oportunidades de negócios; fornecimento de um painel de afixação interactivo em linha para a colocação, promoção, venda e revenda de itens via uma rede global de computadores; fornecimento de serviços de correio electrónico e reenvio de correio electrónico; comunicação de áudio e de vídeo via computadores e redes de computadores, e via uma rede de comunicações mundial; fornecimento de acesso a computadores e aluguer de tempo de acesso a painéis de afixação e bases de dados interactivas em linha; fornecimento de acesso a painéis de afixação electrónicos para a colocação e transmissão de mensagens entre utilizadores de computadores referentes a produtos, serviços e oportunidades de negócios; fornecimento de acesso a calendários, livros de endereços e agenda electrónica, através de redes de computadores locais e mundiais; fornecimento de acesso e recursos para videoconferência e/ou conferência telefónica à distância; fornecimento de ligações informáticas a sítios «web» de terceiros para facilitar o comércio electrónico e transacções no mundo real; serviços de consultadoria, informação e aconselhamento relacionados com todos os serviços atrás referidos; tudo incluído na classe 38.

[540] 商標 Marca :

淘我要

- [210] 編號 N.º : N/105595
- [220] 申請日 Data de pedido : 2015/11/05
- [730] 申請人 Requerente : Alibaba Group Holding Limited
 地址 Endereço : Fourth Floor, One Capital Place, P. O. Box 847, George Town, Grand Cayman, Cayman Islands
 國籍 Nacionalidade : 開曼群島 Caimanesa
 活動 Actividade : 商業及工業 comercial e industrial
- [511] 類別 Classe : 39
- [511] 服務 Serviços : Serviços de navegação (transporte) por GPS; provisão de informação relacionada com viagens e turismo através da internet ou através de redes de telecomunicações; provisão de

uma base de dados interactiva em linha apresentando informações sobre estradas, viagens, navegação, trânsito e pontos de interesse (viagens); provisão de informação a viajantes relacionadas com preços, horários e transporte público; informações sobre viagens e turísticas e serviços de guias; serviços de planeamento de rotas de viagem; arranjo de viagens; serviços de agência de viagens; serviços de agência de bilhetes de viagem; arranjo de viagens e informações relacionadas com os mesmos, todos fornecidos em linha através de uma base de computador ou da internet; viagens de iates e/ou de barco; provisão de direcção para condução para fins de viagens; aluguer de sistemas de navegação; transporte; provisão de informações sobre estradas e trânsito; serviços de provisão de navegação e serviços de informação, nomeadamente informação relacionada com trânsito e congestionamento de trânsito; transporte de mercadorias e de passageiros; transporte por veículos; transporte aéreo; aluguer de veículos; serviços de aluguer de veículos; serviços de chauffeur; transporte por pipe-lines; serviços de transporte consistindo na gestão do transporte; provisão exploração de zonas de pista de voo, nomeadamente fornecimento de acesso a pistas de aviação, pistas de aterragem e pistas de descolagem; serviços de embalagem; embalagem e armazenamento de mercadorias; armazenamento físico de dados e documentos armazenados electronicamente; entrega de mensagens; entrega de mercadorias por encomenda postal; serviços de correio especial (mensagens ou mercadorias); serviços de corretagem de navios; carga e descarga de mercadorias; serviços de corretagem de fretes; serviços de mudanças; mediação para aluguer, leasing, venda, compra e/ou fretamento de navios e/ou de barcos; serviços de salvamento e desenganche de navios e/ou de barcos; pilotagem; distribuição e fornecimento de gás; fornecimento e distribuição de electricidade; distribuição e fornecimento de calor (aquecimento); distribuição e abastecimento de água; serviços de instalação de amarração (ancoragem); aluguer de armazéns; aluguer e/ou leasing de cadeiras de rodas; aluguer e/ou leasing de aviões; aluguer e/ou leasing de bicicletas; aluguer e/ou leasing de automóveis; aluguer e/ou leasing de navios e/ou de barcos; aluguer e/ou leasing de veículos movidos pelo homem; aluguer e/ou leasing de sistemas de estacionamento mecânicos; administração de lugares de estacionamento; serviços de parque de estacionamento para veículos; exploração de portagens rodoviárias; aluguer e/ou leasing de contentores; aluguer e/ou leasing de paletes; aluguer e/ou leasing de máquinas para a embalagem ou acondicionamento; aluguer e/ou leasing de frigoríficos; recolha de resíduos e lixos domésticos; recolha de resíduos e lixos industriais; serviços de consultadoria, informação e assessoria relacionados com os serviços atrás referidos; tudo incluído na classe 39.

[540] 商標 Marca :

淘我要

[210] 編號 N.º	:	N/105596
[220] 申請日 Data de pedido	:	2015/11/05
[730] 申請人 Requerente	:	Alibaba Group Holding Limited
地址 Endereço	:	Fourth Floor, One Capital Place, P. O. Box 847, George Town, Grand Cayman, Cayman Islands
國籍 Nacionalidade	:	開曼群島 Caimanesa
活動 Actividade	:	商業及工業 comercial e industrial
[511] 類別 Classe	:	41
[511] 服務 Serviços	:	Educação; formação; entretenimento; actividades desportivas e culturais; publicação de textos, livros e jornais (sem ser textos publicitários); publicação de diagramas, imagens e

fotografias; publicação de jornais, publicações periódicas e revistas; serviços de educação, formação e instrução em matéria de telecomunicações, computadores, programas de computador, concepção de «websites», comércio electrónico, gestão de negócios comerciais e publicidade; fornecimento de educação, recreação, instrução, ensino e formação tanto interactivos como não interactivos; concepção de cursos educativos, exames e qualificações; entretenimento fornecido através de meios electrónicos e digitais interactivos; serviços de jogos electrónicos fornecidos através da Internet; fornecimento de informações relacionadas com educação, formação, entretenimento, diversão, actividades desportivas, sociais e culturais; fornecimento de publicações electrónicas em linha (não transferíveis); planeamento, organização, apresentação e direcção de concursos de canto; planeamento, organização, apresentação e direcção de concertos; planeamento, organização, apresentação e direcção de eventos e cursos didácticos ou recreativos; planeamento, organização, apresentação e realização de concursos e missões inerentes a jogos; serviços de agências de bilhetes para eventos recreativos; informações relacionadas com entretenimento ou educação prestadas em linha a partir de uma base de dados informática ou da internet; fornecimento de música digital (não transferível) através da internet; fornecimento de música digital (não transferível) fornecida de locais na web MP3 (Moving Picture Experts Group-1 audio layer 3) pela internet; serviços de entretenimento e de educação relacionados com planeamento, produção e distribuição de som, imagens, música digital, filmes, material áudio, visual ou audiovisual, em directo ou gravado, para difusão por cabo terrestre, canais de satélite, pela internet, por sistemas sem fios ou com fios e outros meios de comunicação; serviços de entretenimento musical; aluguer de registos sonoros (gravações); preparação de programas de entretenimento, educativos, documentais e de notícias para difusão; serviços de reportagem jornalística; informações relacionadas com acontecimentos desportivos ou culturais, actualidades e notícias de última hora prestadas por meio de transmissão de televisão por satélite, da internet ou por outros meios electrónicos; produção televisiva, radiofónica e cinematográfica; serviços de programação televisiva «premium» ou por pagamento e serviços de programação televisiva; planeamento de programas de entretenimento televisivos; provisão de informação sobre entretenimento, conteúdo multimédia, programas televisivos de entretenimento e provisão de filmes em linha; preparação e produção de programas de televisão; fornecimento de informação, dados, gráficos, som, música, vídeos, animação e texto destinados a divertimento; serviços de jogos; fornecimento de instalações recreativas, desportivas e de ginásio de clubes; espectáculos de grupos musicais; serviços de divertimento em clubes, discotecas, espectáculos de moda e clubes nocturnos; serviços de clube relacionados com serviços de entretenimento, educação e cultura; organização, direcção e fornecimento de conferências, convenções, congressos, seminários e cursos de formação; organização e direcção de espectáculos de moda, espectáculos educativos e actuações, exposições e espectáculos culturais (para fins culturais ou educacionais); serviços de exposição e galeria de arte; serviços de galeria de arte relacionados com leasing de obras de belas artes; serviços de formação relacionados com saúde e segurança no trabalho, e conservação ambiental; fornecimento de aulas sobre charutos, aulas de prova de vinhos; fornecimento de informações didácticas sobre materiais de pesquisa e respectivo agenciamento; arranjo, organização, planeamento e gestão de seminários; adestramento de animais; direcção de produção de programas para emissão; serviços de instrução relacionados com a operação de máquinas e equipamentos, incluindo equipamentos audiovisuais destinados à produção de programas para emissão; fornecimento de estúdios de áudio e de vídeo; exploração de instalações desportivas; fornecimento de instalações para filmes, espectáculos, peças de teatro, música ou formação didáctica; agências para reservas de entretenimento; aluguer e leasing de filmes cinematográficos (cine filmes); aluguer e leasing de instrumentos musicais; aluguer e leasing de programas de televisão; aluguer e leasing de aparelhos de televisão;

bibliotecas de empréstimo de livros; serviços de biblioteca de arquivo; serviços de legendagem; serviços de interpretação de linguagem gestual; fornecimento de jogos de vídeo, jogos de computador, som ou imagens ou filmes através de redes de telecomunicações ou de computadores; fornecimento de jogos de computador e de concursos em linha; aluguer de fitas de vídeo pré-gravadas; aluguer e leasing de máquinas de jogos; empréstimo de equipamentos de jogos de tipo salão de jogos; empréstimo de gravuras; fotografia; serviços de tradução; serviços de interpretação; programas de educação e formação no domínio da gestão de risco; programas de educação e formação relacionados com certificação; fornecimento de notícias; serviços de lotaria; fornecimento de vídeos on-line, não descarregáveis; tutoria; serviços de consultadoria, informação e assessoria relacionados com os serviços atrás referidos; tudo incluído na classe 41.

[540] 商標 Marca

淘我要

- [210] 編號 N.º : N/105597
- [220] 申請日 Data de pedido : 2015/11/05
- [730] 申請人 Requerente : Alibaba Group Holding Limited
地址 Endereço : Fourth Floor, One Capital Place, P. O. Box 847, George Town, Grand Cayman, Cayman Islands
- 國籍 Nacionalidade : 開曼群島 Caimanesa
- 活動 Actividade : 商業及工業 comercial e industrial
- [511] 類別 Classe : 42
- [511] 服務 Serviços : Serviços científicos e tecnológicos, bem como serviços de pesquisas e concepção a eles referentes, serviços de análises e pesquisas industriais; concepção e desenvolvimento de hardware e software informático; software como um serviço (SaaS); serviços informáticos relacionados com a transmissão de informação, dados, documentos, e imagens na Internet; serviços informáticos relacionados com a provisão de um acesso em linha a base de dados interactivas apresentando programação de filmes, pré-visualizações, trailers, actividades desportivas, concertos, notícias sobre celebridades e entretenimento e outras informações relacionadas; serviços de fornecedor de serviços de aplicações (ASP), nomeadamente alojamento de aplicações de software de terceiros; serviços de fornecedor de serviços de aplicações (ASP) relacionados com software nos domínios da conferência Web, da audioconferência, do envio de mensagens electrónicas, da partilha de documentos, da videoconferência e do processamento de voz e chamadas telefónicas; fornecimento de software não descarregável em linha para facilitar a interoperabilidade de múltiplas aplicações informáticas; serviços de assistência técnica (consultadoria técnica) no domínio do software e aplicações informáticas fornecidos em linha, por correio electrónico e por telefone; serviços informáticos, nomeadamente, a criação de uma comunidade em linha para utilizadores registados participarem em debates, obterem reacções dos seus pares, constituírem comunidades virtuais, participarem em actividades de rede social e trocar documentos; assessoria tecnológica prestada a utilizadores da Internet através de uma linha directa de apoio; serviços informáticos, nomeadamente criação de índices de informação, sítios e recursos disponíveis em redes informáticas; disponibilização de motores de pesquisa; concepção de computadores, computadores portáteis («notebooks»), computadores portáteis («laptops»), computadores portáteis e computadores de mão; concepção de assistentes pessoais digitais (PDA) e de leitores multimédia portáteis; concepção de telemóveis e de telefones inteli-

gentes; concepção de câmaras digitais; serviços informáticos; programação para computadores; serviços de integração informática; serviços de análise informática; programação de computadores relacionada com protecção contra vírus; serviços de software de sistemas informáticos; serviços informáticos relacionados com o fornecimento de serviços de ligação directa entre utilizadores de computadores para troca de dados; concepção de software informático; serviços de concepção de sistemas informáticos; concepção e desenvolvimento de páginas web; alojamento de páginas web para terceiros; alojamento de software de aplicação destinado à pesquisa e à recuperação de informações em bases de dados e redes informáticas; fornecimento de informações técnicas em resposta a pedidos específicos de utilizadores finais, por telefone ou através de redes informáticas mundiais; serviços de consultadoria relacionados com software; serviços informáticos relacionados com pesquisa personalizada de bases de dados informáticas e de sítios web; codificação e descodificação de sinais informáticos e electrónicos; conversão de dados e documentos em suportes não electrónicos para formato de suportes electrónicos; serviços de teste e de avaliação de produtos; serviços de arquitectura e de «design»; decoração de interiores para edifícios, escritórios e apartamentos; serviços de informações sobre computadores e redes informáticas; fornecimento de programas de gestão de riscos de segurança informática; serviços de informações, conhecimentos e testes de segurança informática; serviços de garantia de qualidade; serviços informáticos relacionados com a certificação de transacções comerciais e preparação de relatórios para os mesmos; serviços de segurança para controlo de acesso a computadores (serviços de segurança de computador), redes electrónicas e bases de dados; segurança da transmissão de dados e de transacções através de redes informáticas; consultadoria no domínio da segurança de dados; consultadoria tecnológica relativa à protecção (segurança) das telecomunicações; serviços de segurança de redes informáticas de comunicações; fornecimento de informações nas áreas da Internet, world wide web e segurança de redes informáticas de comunicações; serviços de consultadoria nas áreas da Internet, world wide web e segurança de redes informáticas de comunicações, serviços de segurança de informações; serviços de autenticação para segurança informática; serviços informáticos relacionados com a autenticação online de assinaturas electrónicas; back-up externo de dados; armazenamento de dados electrónicos; fornecimento de informação sobre tecnologia e programação informática através de um website; serviços de cartografia; computação em nuvem; aluguer de software de entretenimento; serviços de consultadoria, informação e assessoria relacionados com os serviços atrás referidos; tudo incluído na classe 42.

[540] 商標 Marca :

淘我要

- [210] 編號 N.º : N/105598
- [220] 申請日 Data de pedido : 2015/11/05
- [730] 申請人 Requerente : 佑昌燈光器材有限公司
PROSPERITY LAMPS & COMPONENTS LIMITED
- 地址 Endereço : 香港灣仔港灣道1號會展廣場辦公大樓40樓4001-06室
Rm4001-06, 40/F, Office Tower Convention Plaza, 1 Harbour Road, Wanchai, Hong Kong
- 國籍 Nacionalidade : 根據香港法例成立 Constituída segundo as leis de H.K.
- 活動 Actividade : 商業及工業 comercial e industrial
- [511] 類別 Classe : 11

[511] 產品 Produtos : 燈泡；電燈泡；照明用放電管；照明器械及裝置；照明用發光器；弧光燈；燈；發光二極管（LED）照明器具；白熾燈；日光燈管。

[540] 商標 Marca :

OPC

[210] 編號 N.º : N/105599

[220] 申請日 Data de pedido : 2015/11/05

[730] 申請人 Requerente : 佑昌燈光器材有限公司

PROSPERITY LAMPS & COMPONENTS LIMITED

地址 Endereço : 香港灣仔港灣道1號會展廣場辦公大樓40樓4001-06室

Rm4001-06, 40/F, Office Tower Convention Plaza, 1 Harbour Road, Wanchai, Hong Kong

國籍 Nacionalidade : 根據香港法例成立 Constituída segundo as leis de H.K.

活動 Actividade : 商業及工業 comercial e industrial

[511] 類別 Classe : 11

[511] 產品 Produtos : 燈泡；電燈泡；照明用放電管；照明器械及裝置；照明用發光器；弧光燈；燈；發光二極管（LED）照明器具；白熾燈；日光燈管。

[540] 商標 Marca :

OPC

[591] 商標顏色 Cores de marca : 橙色(pantone 021C)。

[210] 編號 N.º : N/105600

[220] 申請日 Data de pedido : 2015/11/05

[730] 申請人 Requerente : 佑昌燈光器材有限公司

PROSPERITY LAMPS & COMPONENTS LIMITED

地址 Endereço : 香港灣仔港灣道1號會展廣場辦公大樓40樓4001-06室

Rm4001-06, 40/F, Office Tower Convention Plaza, 1 Harbour Road, Wanchai, Hong Kong

國籍 Nacionalidade : 根據香港法例成立 Constituída segundo as leis de H.K.

活動 Actividade : 商業及工業 comercial e industrial

[511] 類別 Classe : 11

[511] 產品 Produtos : 燈泡；電燈泡；照明用放電管；照明器械及裝置；照明用發光器；弧光燈；燈；發光二極管（LED）照明器具；白熾燈；日光燈管。

[540] 商標 Marca :

SPLL

[210] 編號 N.º : N/105601

[220] 申請日 Data de pedido : 2015/11/05

[730] 申請人 Requerente : 佑昌燈光器材有限公司

PROSPERITY LAMPS & COMPONENTS LIMITED

- 地址 Endereço : 香港灣仔港灣道1號會展廣場辦公大樓40樓4001-06室
Rm4001-06, 40/F, Office Tower Convention Plaza, 1 Harbour Road, Wanchai, Hong Kong
- 國籍 Nacionalidade : 根據香港法例成立 Constituída segundo as leis de H.K.
- 活動 Actividade : 商業及工業 comercial e industrial
- [511] 類別 Classe : 11
- [511] 產品 Produtos : 燈泡; 電燈泡; 照明用放電管; 照明器械及裝置; 照明用發光器; 弧光燈; 燈; 發光二極管 (LED) 照明器具; 白熾燈; 日光燈管。
- [540] 商標 Marca :

SPLL

- [591] 商標顏色 Cores de marca : 紅色(pantone 1797C)。

- [210] 編號 N.º : N/105602
- [220] 申請日 Data de pedido : 2015/11/05
- [730] 申請人 Requerente : Casas del Toqui S.A.
- 地址 Endereço : Fundo Santa Anita s/n Totihue, Requinoa, VI Región, Chile
- 國籍 Nacionalidade : 智利 Chilena
- 活動 Actividade : 商業及工業 comercial e industrial
- [511] 類別 Classe : 33
- [511] 產品 Produtos : Vinhos.
- [540] 商標 Marca :

CASAS DEL TOQUI

- [210] 編號 N.º : N/105603
- [220] 申請日 Data de pedido : 2015/11/05
- [730] 申請人 Requerente : 澳博員工子女獎學金同學會
Associação dos Alunos Bolseiros Filhos dos Empregados da SJM, em inglês Alumni Association of Scholarship for SJM Employees' Children
- 地址 Endereço : 澳門新馬路483號地下金碧文娛中心
- 國籍 Nacionalidade : 根據澳門法例成立 Constituída segundo as leis de Macau
- 活動 Actividade : 商業及工業 comercial e industrial
- [511] 類別 Classe : 41
- [511] 服務 Serviços : 教育; 提供培訓; 娛樂; 文體活動; 學術交流。
- [540] 商標 Marca :

澳博員工子女獎學金同學會

- 通知 Notificações : 根據12月13日第97/99/M號法令第209條第1至3款規定, 刪除了“聚餐活動、義工工作、短途旅遊活動”, 因屬其他類別。

- [210] 編號 N.º : N/105604
- [220] 申請日 Data de pedido : 2015/11/05
- [730] 申請人 Requerente : The Hong Kong Jockey Club
- 地址 Endereço : One Sports Road, Happy Valley, Hong Kong
- 國籍 Nacionalidade : 根據香港法例成立 Constituída segundo as leis de H.K.

- 活動 Actividade : 商業及工業 comercial e industrial
- [511] 類別 Classe : 9
- [511] 產品 Produtos : Publicações electrónicas (descarregáveis); catálogos de mercadorias em formato legível por computadores (descarregáveis); dispositivos electrónicos digitais portáteis e móveis para o envio e recepção de chamadas telefónicas, faxes, correio electrónico, e dados digitais; computadores portáteis, computadores tabletes, assistentes digitais pessoais, agendas electrónicas, blocos de notas electrónicos; telefones, telemóveis, programas de jogos de computador; relógios inteligentes; aparelhos para gravação, transmissão ou reprodução de som ou imagens; suportes de registo magnético; molduras de fotos digitais; cartões codificados; discos para gravação; computadores; hardware informático; software informático; dispositivos periféricos para computadores; arquivos de imagens, música e vídeo descarregáveis; jogos de computador descarregáveis a partir na Internet; gravações de áudio descarregáveis, gravações de vídeo, música, sons, imagens, texto, publicidade, sinais, software, informação, dado e código fornecido através de redes de telecomunicações, por entrega on-line e por meios da Internet e da rede informática global; reprodutores de média portáteis; aplicação de software para telemóveis, telefones inteligentes, computadores portáteis e computadores tabletes, relógios inteligentes; acessórios para telefones e telemóveis; capas para telefones celulares; estojos de transporte para telefones celulares; máquinas fotográficas; binóculos; óculos de sol; lentes para óculos; estojos adaptados para óculos e óculos de sol; acessórios para artigos ópticos, óculos e óculos de sol; sinais de néon.
- [540] 商標 Marca :

HKJC Priority
香港賽馬會「優越」客戶

- [210] 編號 N.º : N/105605
- [220] 申請日 Data de pedido : 2015/11/05
- [730] 申請人 Requerente : The Hong Kong Jockey Club
- 地址 Endereço : One Sports Road, Happy Valley, Hong Kong
- 國籍 Nacionalidade : 根據香港法例成立 Constituída segundo as leis de H.K.
- 活動 Actividade : 商業及工業 comercial e industrial
- [511] 類別 Classe : 14
- [511] 產品 Produtos : Metais preciosos e suas ligas e artigos em metais preciosos ou em plaqué, não incluídos noutras classes; distintivos em metal precioso; caixas em metais preciosos; correntes em metais preciosos; relógios de parede e mesa e relógios, moedas; medalhas comemorativas em metais preciosos; objectos de bronze ou metais preciosos para decorações; travessas em metal precioso; estatuetas em bronze ou metais preciosos; objectos de ouro e prata; medalhas; medalhões; objectos de imitação de ouro, artigos revestidos em prata e travessas; artigos de joalheria, pedras preciosas, ornamentos; obras de arte em metais preciosos; relojoaria e instrumentos cromométricos, relógios de parede e de mesa e relógios.
- [540] 商標 Marca :

HKJC Priority
香港賽馬會「優越」客戶

- [210] 編號 N.º : N/105606
- [220] 申請日 Data de pedido : 2015/11/05

- [730] 申請人 Requerente : The Hong Kong Jockey Club
 地址 Endereço : One Sports Road, Happy Valley, Hong Kong
 國籍 Nacionalidade : 根據香港法例成立 Constituída segundo as leis de H.K.
 活動 Actividade : 商業及工業 comercial e industrial
- [511] 類別 Classe : 16
- [511] 產品 Produtos : Papel, cartão e artigos feitos nestes materiais, não incluídos noutras classes; papel para embrulhar; caixas de cartão ou de papel; caixas para presentes; quadros publicitários de papel ou de cartão; impressos; fotografias; álbuns fotográficos; suportes para fotografias; molduras; quadros; postais; cartazes; bilhetes de lotaria; bilhetes; suportes para cartão; álbuns; cartões de índice; calendários; diários; cartões; cartões de oferta; horários impressos; etiquetas impressas; etiquetas de embalagem; publicações impressas; publicidade e materiais promocionais em forma impressas; materiais de educação em formulário impresso; folhetos; livros; guias; catálogos; panfletos; brochuras; gráficos; diagramas; carteiras para passaporte; arquivos de documentos; arquivadores para papéis; periódicos; revistas; blocos de notas; bandeiras de exibição feitos de papel e/ou de cartão; decorações feitos de papel ou de cartão (excepto decorações de Natal); artigos de papelaria; pisa-papéis; emblemas de cartão e de papel; marcadores para livros; artigo para encadernação; adesivos para papelaria ou para fins doméstico; corta-papéis; réguas; tabuleiros para cartas; materiais para pintores; pincéis de pintura; instrumentos de escrita; tinteiro e suporte de canetas; lápis; porta-canetas; canetas; canetas de tinta permanente; porta-copos (bases para copos); esteiras de cerveja; esteiras de mesa em papel; sacos, envelopes, bolsas, tudo feito em papel ou em plástico; embalagem de papel, cartão ou de plástico; matérias de plástico para embalagens (não incluído em outras classes); tipos de impressoras; blocos de impressão; máquinas de escrever e artigos de escritório (excepto móveis); material de instrução e de ensino (excepto aparelhos).
- [540] 商標 Marca :

 香港賽馬會「優越」客戶

- [210] 編號 N.º : N/105607
- [220] 申請日 Data de pedido : 2015/11/05
- [730] 申請人 Requerente : The Hong Kong Jockey Club
 地址 Endereço : One Sports Road, Happy Valley, Hong Kong
 國籍 Nacionalidade : 根據香港法例成立 Constituída segundo as leis de H.K.
 活動 Actividade : 商業及工業 comercial e industrial
- [511] 類別 Classe : 18
- [511] 產品 Produtos : Couro e imitações de couro, e artigos feitos destes materiais e não incluídos noutras classes; peles de animais, couro; baús e sacos de viagem; pastas para documentos; malas de couro; artigos de bagagem; sacos de lona para compras; sacos de compras; mochilas; mochilas de campismo; carteiras de bolso; porta-moedas; etiquetas para malas de viagem; porta-chaves; bolsas para senhoras; sacos de cosméticos; caixas de cabedal ou lâmina de couro; porta-notas de couro; correntes de chaves (berloques) em couro; chicotes, arreios e selaria; coberturas para selas de cavalo; acessórios para arreios; correias de aperto; traços dos arreios; cobertores para cavalos; coleiras para cavalos; chapéus-de-sol; mantas de sela para cavalos; chapéus-de-chuva; bengalões; bengalas.

[540] 商標 Marca :

HKJC Priority
香港賽馬會「優越」客戶

- [210] 編號 N.º : N/105608
 [220] 申請日 Data de pedido : 2015/11/05
 [730] 申請人 Requerente : The Hong Kong Jockey Club
 地址 Endereço : One Sports Road, Happy Valley, Hong Kong
 國籍 Nacionalidade : 根據香港法例成立 Constituída segundo as leis de H.K.
 活動 Actividade : 商業及工業 comercial e industrial
 [511] 類別 Classe : 20
 [511] 產品 Produtos : Móveis; bancos, cadeiras, sofás, cabides e bengaleiros para fatos, secretárias, mesas, acessórios para janelas (sem ser de metal), receptáculos; painéis de exposição, letreiros; espelhos, molduras; porta-chaves (não metálicas); decorações de parede e obras de arte em madeira, cera, gesso ou plástico; produtos (não incluídos noutras classes) em madeira, cortiça, cana, junco, vime, chifre, ossos, marfim, ossos de baleia, concha, âmbar, madrepérola, espuma do mar e substitutos para estes materiais, ou de plásticos.

[540] 商標 Marca :

HKJC Priority
香港賽馬會「優越」客戶

- [210] 編號 N.º : N/105609
 [220] 申請日 Data de pedido : 2015/11/05
 [730] 申請人 Requerente : The Hong Kong Jockey Club
 地址 Endereço : One Sports Road, Happy Valley, Hong Kong
 國籍 Nacionalidade : 根據香港法例成立 Constituída segundo as leis de H.K.
 活動 Actividade : 商業及工業 comercial e industrial
 [511] 類別 Classe : 25
 [511] 產品 Produtos : Vestuário, calçado, chapelaria para homens, senhoras e crianças, e acessórios para todos os artigos supracitados.

[540] 商標 Marca :

HKJC Priority
香港賽馬會「優越」客戶

- [210] 編號 N.º : N/105610
 [220] 申請日 Data de pedido : 2015/11/05
 [730] 申請人 Requerente : The Hong Kong Jockey Club
 地址 Endereço : One Sports Road, Happy Valley, Hong Kong
 國籍 Nacionalidade : 根據香港法例成立 Constituída segundo as leis de H.K.
 活動 Actividade : 商業及工業 comercial e industrial
 [511] 類別 Classe : 27

[511] 產品 Produtos : Carpetes, tapetes, capachos e esteiras, linóleos e outros materiais para revestimento de soalhos; tapeçarias murais (não em matérias têxteis); tapetes de banho; papel de parede em matérias têxteis.

[540] 商標 Marca :

HKJC Priority
香港賽馬會「優越」客戶

[210] 編號 N.º : N/105611

[220] 申請日 Data de pedido : 2015/11/05

[730] 申請人 Requerente : The Hong Kong Jockey Club

地址 Endereço : One Sports Road, Happy Valley, Hong Kong

國籍 Nacionalidade : 根據香港法例成立 Constituída segundo as leis de H.K.

活動 Actividade : 商業及工業 comercial e industrial

[511] 類別 Classe : 28

[511] 產品 Produtos : Brinquedos de peluche; brinquedos felpudos; brinquedos de pelúcia em formas de animais; jogos e objectos para brincar; artigos de ginástica e desportivos não incluídos noutras classes; decorações festivas (não-comestíveis e sem ser com luzes); decorações para árvores de natal; brinquedos; modelos de plástico sendo brinquedos; jogos de dardos; jogos de cartas; máquinas de jogo para jogos de fortuna ou azar; máquinas de jogos de vídeo; aparelhos de diversão de vídeo operadas com moedas; aparelhos de diversão de vídeo; aparelhos para jogos.

[540] 商標 Marca :

HKJC Priority
香港賽馬會「優越」客戶

[210] 編號 N.º : N/105612

[220] 申請日 Data de pedido : 2015/11/05

[730] 申請人 Requerente : The Hong Kong Jockey Club

地址 Endereço : One Sports Road, Happy Valley, Hong Kong

國籍 Nacionalidade : 根據香港法例成立 Constituída segundo as leis de H.K.

活動 Actividade : 商業及工業 comercial e industrial

[511] 類別 Classe : 35

[511] 服務 Serviços : Publicidade; publicidade por correio directo; disseminação de material publicitário e/ou promocional; distribuição de amostras; publicidade on-line numa rede informática ou na Internet; compilação e/ou sistematização de informações em bases de dados informáticas; venda a retalho; venda por grosso; marketing; administração de assuntos comerciais de venda a retalho online e/ou lojas de venda a retalho; fornecimento de informações comerciais relacionadas com a venda a retalho de artigos; agregação, para o benefício de terceiros, de uma variedade de produtos, permitindo aos clientes uma conveniente apreciação e aquisição desses produtos na Internet e/ou lojas de venda a retalho; todos os serviços acima são em relação a presentes ou lembranças de metais comuns e suas ligas, programas de computador, jogos de computador, aparelhos de jogos electrónicos, fitas de vídeo e ou discos pré-gravados, CD, VCD, DVD, presentes ou lembranças de metais preciosos e suas ligas ou em plaqué, artigos de joalheria, relojoaria e instrumentos cronométricos, artigos

feitos de papel e/ou cartão, impressos, publicações, livros, fotografias, cartazes, artigos de papelaria, instrumentos de escrita, manuais de instruções, couro e imitações de couro, e artigos feitos destes materiais, mochilas, sacos de viagem, bolsas, carteiras, porta-moedas, porta-chaves, carteiras para passaporte, pastas para diário e/ou agenda, quadros, presentes e lembranças em madeira, cortiça, cana, junco, vime, chifre, osso, marfim, osso de baleia, conchas, âmbar, madrepérola, plástico ou árticas, utensílios e recipientes domésticos ou para a cozinha, artigos de vidro, cristais de vidro, porcelana e faiança, tecidos e artigos têxteis, roupa da cama, vestuário, calçado, chapelaria, emblemas de novidade ornamentais (botões), fitas, jogos, brinquedos, cartas de jogar e objectos para brincar, artigos de ginástica e de desporto, decorações para árvores de natal, aparelhos de jogos portáteis, isqueiros, cinzeiros; serviços de informações, consultoria e assessoria relacionados com os serviços acima referidos.

[540] 商標 Marca :

HKJC Priority
香港賽馬會「優越」客戶

[210] 編號 N.º : N/105613

[220] 申請日 Data de pedido : 2015/11/05

[730] 申請人 Requerente : The Hong Kong Jockey Club

地址 Endereço : One Sports Road, Happy Valley, Hong Kong

國籍 Nacionalidade : 根據香港法例成立 Constituída segundo as leis de H.K.

活動 Actividade : 商業及工業 comercial e industrial

[511] 類別 Classe : 38

[511] 服務 Serviços : Telecomunicações; serviços de telecomunicações que caracterizam a oferta de acesso a informações sobre apostas, jogos, jogos de fortuna ou azar e lotarias; transmissão electrónica de informações e dados pela Internet, redes de telecomunicações ópticas ou redes de telecomunicações sem fios; fornecimento de acessos e ligações de telecomunicações a bases de dados informáticas e à Internet; serviços de transmissão de dados através de redes de telecomunicações; transmissão de mensagens, informações, documentos e imagens por meios de telecomunicações; serviços de telecomunicações sem fios; difusão de áudio e vídeo através da Internet ou plataformas de telecomunicações móveis; serviços de difusão de rádio; difusão de televisão; serviços de informação, assessoria e consultoria relacionados com todos os serviços supra mencionados.

[540] 商標 Marca :

HKJC Priority
香港賽馬會「優越」客戶

[210] 編號 N.º : N/105614

[220] 申請日 Data de pedido : 2015/11/05

[730] 申請人 Requerente : The Hong Kong Jockey Club

地址 Endereço : One Sports Road, Happy Valley, Hong Kong

國籍 Nacionalidade : 根據香港法例成立 Constituída segundo as leis de H.K.

活動 Actividade : 商業及工業 comercial e industrial

[511] 類別 Classe : 41

[511] 服務 Serviços : Serviços de clubes (entretenimento ou educação); serviços (entretenimento) de clubes sociais; serviços de clubes recreativos; serviços de planeamento e de entretenimento para festas; centro de serviços de lazer; auditórios (fornecimento de instalações para espectáculos ao vivo), casas de espectáculos (fornecimento de instalações para espectáculos ao vivo) e serviços de galerias de arte; apresentação de espectáculos ao vivo e actuações de bandas; serviços de cabaré; fornecimento de instalações recreativas; organização e distribuição de eventos desportivos, actividades e/ou competições; organização e realização de exposições de cavalos, animais e eventos de corridas de cavalo para entretenimento, educação e fins culturais; organização e realização de exposições, feiras e mostras de produtos para entretenimento, educação e fins culturais; organização e realização de actividades desportivas e culturais; organização e realização de conferências; serviços educacionais e prestação de formação e instrução relativo ao desporto, jogos de bola, golfe, tiro ao arco, resistência física, artes marciais, ioga, natação, pintura, arranjos florais, dança, culinária, caligrafia, aeróbica, mergulho, nutrição, massagem, fisioterapia, tratamentos de beleza, técnicas de maquilhagem, artes e música; produção e distribuição de programas de rádio e televisão; produção de programas televisivas relativas às corridas de cavalos, lotarias e apostas; serviços de produção de espectáculos; reservas de lugares para espectáculos; instalações de teatros e cinemas; serviços de museus; serviços de discotecas; serviços de desfiles de moda; serviços de clube de saúde (ginásio) e clubes desportivos; prestação de instalações de desportos, piscinas e locais de mergulho; aluguer de aparelhos e/ou equipamentos desportivos; aluguer de instalações de estádios; aluguer de filmes e películas para fins de entretenimento; serviços de karaoke; prestação de corridas de cavalos e instalações de equitação; serviços de instrução de equitação; serviços de treino de cavalos; treinamento de animais; serviço de apostas relativo a cavalos; fornecimento de apostas em simulação, relacionadas em corridas de cavalos e/ou jogos de futebol via internet ou plataformas de telecomunicações móveis; prestação de jogos de computador interactivos on-line; prestação de serviços de entretenimento na área de jogos interactivos por meio de uma rede informática global; produção e distribuição de filmes cinematográficos, animações, desenhos animados, vídeos, DVDs, CD-ROMs; serviços de apostas; serviços de jogos; serviços de jogos de fortuna ou azar; realização e operação de lotarias e sorteio em forma de extracção de bolas; prestação de instalações de apostas, jogos e/ou de jogos de fortuna ou azar; serviços de resultados das apostas, de jogos e/ou de jogos de fortuna ou azar; prestação de serviços de apostas através da Internet ou rede de telecomunicações móveis; aluguer de aparelhos, equipamentos e/ou máquinas de apostas, jogos e/ou jogos de fortuna ou azar; prestação de informações relacionadas com serviços de apostas, corridas de cavalos, treinamento de cavalos, entretenimentos, recreativos, desportivos, actividades sociais e culturais; fornecimento de informações desportivas e de entretenimento via internet ou plataformas de telecomunicações móveis; publicação de revistas, jornais, livros e impressos; fornecimento de publicações electrónicas on-line [não descarregáveis]; fornecimento de boletins informativos on-line (não descarregáveis); serviços de publicação e publicações on-line; serviços de entretenimento de rádio e televisão; serviços de informação, e assessoria e consultoria relacionados com todos os serviços supra mencionados.

[540] 商標 Marca :

HKJC Priority
香港賽馬會「優越」客戶

[210] 編號 N.º : N/105615

[220] 申請日 Data de pedido : 2015/11/05

- [730] 申請人 Requerente : The Hong Kong Jockey Club
 地址 Endereço : One Sports Road, Happy Valley, Hong Kong
 國籍 Nacionalidade : 根據香港法例成立 Constituída segundo as leis de H.K.
 活動 Actividade : 商業及工業 comercial e industrial
- [511] 類別 Classe : 42
- [511] 服務 Serviços : Conceção e desenvolvimento de hardware e software informático; concepção e desenvolvimento de software informático incluindo concepção e desenvolvimento de aplicações de dispositivos móveis e portáteis; telefones inteligentes, relógios inteligentes; serviços de consultoria de hardware e software informático; serviços de consultoria de software de multimédia e áudio visuais; programação informática; serviços de apoio e de consulta para o desenvolvimento de sistemas informáticas, base de dados e aplicações; informações relacionadas com hardware ou software informático fornecido online a partir de uma rede informática global ou na Internet; criação e manutenção de páginas na rede; disponibilização de motores de busca para obtenção de dados via redes de comunicação; fornecimento de uso temporário on-line de software não descarregáveis para permitir aos utilizadores para programar áudio, vídeo, textos e outros conteúdos multimédia, incluindo música, concertos, vídeos, rádio, televisão, notícias, desporto, jogos, jogos de fortuna ou azar, corridas de cavalos, eventos culturais, e programas relacionados com entretenimento; fornecimento de facilidades on-line, através de uma rede informática global, para permitir aos utilizadores para programar de programação áudio, vídeo, textos e outros conteúdos multimédia, incluindo música, concertos, vídeos, rádio, televisão, notícias, desporto, jogos, jogos de fortuna ou azar, corridas de cavalos, eventos culturais, e programas relacionados com entretenimento; fornecimento de motores de busca para obter dados através de uma rede informática global; serviços de informática para a criação de índices de informação, sites, e outros recursos disponíveis em redes informáticas globais para terceiros; serviços informáticos relacionados com da busca, navegação, e recuperação de informações, sites, e outros recursos disponíveis em redes informáticas globais para terceiros; serviços de informática para a organização de conteúdo da informação fornecida através de uma rede informática global de acordo com a preferência do utilizador; aluguer de software informático; serviços de informações, consultoria e assessoria relacionados com os serviços acima referidos.
- [540] 商標 Marca :

HKJC Priority
 香港賽馬會「優越」客戶

- [210] 編號 N.º : N/105616
- [220] 申請日 Data de pedido : 2015/11/05
- [730] 申請人 Requerente : WhiteWave Services, Inc.
 地址 Endereço : 12002 Airport Way, Broomfield, Colorado 80021, United States of America
 國籍 Nacionalidade : 美國 Americana
 活動 Actividade : 商業及工業 comercial e industrial
- [511] 類別 Classe : 5
- [511] 產品 Produtos : Alimentos para bebés; leite em pó para recém-nascidos.
- [540] 商標 Marca :

火天涯 有机

- [210] 編號 N.º : N/105617
- [220] 申請日 Data de pedido : 2015/11/05
- [730] 申請人 Requerente : WhiteWave Services, Inc.
 地址 Endereço : 12002 Airport Way, Broomfield, Colorado 80021, United States of America
 國籍 Nacionalidade : 美國 Americana
 活動 Actividade : 商業及工業 comercial e industrial
- [511] 類別 Classe : 29
- [511] 產品 Produtos : Natas para bebidas; natas para café; natas não lácteas; produtos lácteos excluindo gelados, leite gelado e iogurte congelado; bebidas compostas por partes iguais (half and half); manteiga; natas batidas; alimentos à base de soja; bebidas à base de soja; leite de soja; leite de soja aromatizado; iogurte; carne, peixe, aves e caça; extractos de carne; frutas e vegetais em conserva, congelados, secos e cozinhados; purés de frutas; geleias; compotas; molhos de fruta; ovos; leite; lacticínios; queijo; queijo tipo fresca; queijo creme; creme azedo; óleos e gorduras alimentares; substitutos de lacticínios; substitutos de carne; sobremesas congeladas e não congeladas feitas com ingredientes à base de vegetais; sobremesas à base de nozes; aperitivos à base de frutas.
- [540] 商標 Marca :

火天涯 有机

- [210] 編號 N.º : N/105618
- [220] 申請日 Data de pedido : 2015/11/05
- [730] 申請人 Requerente : WhiteWave Services, Inc.
 地址 Endereço : 12002 Airport Way, Broomfield, Colorado 80021, United States of America
 國籍 Nacionalidade : 美國 Americana
 活動 Actividade : 商業及工業 comercial e industrial
- [511] 類別 Classe : 30
- [511] 產品 Produtos : Chá, cacau; açúcar; arroz; tapioca; sagu; café artificial; farinha; preparados à base de cereais; pão; artigos de pastelaria; artigos de confeitaria; mel; melaço; levedura; fermento em pó; bolachas de água e sal; bolachas; massa (macarrão); aperitivos; sal, mostarda; vinagre, molhos (condimentos); especiarias; gelos; sorvetes; gelados; iogurte congelado; molhos para saladas; sobremesas de chocolate; sobremesas feitas de farinha; sobremesas de baunilha; sobremesas com sabor a caramelo; sobremesas à base de soja; sobremesas com sabor a café; bebidas a base de café; bebidas a base de chá; sobremesas congeladas de café; intensificadores de sabor para bebidas quentes e frias.
- [540] 商標 Marca :

火天涯 有机

- [210] 編號 N.º : N/105619
- [220] 申請日 Data de pedido : 2015/11/05
- [730] 申請人 Requerente : WhiteWave Services, Inc.
 地址 Endereço : 12002 Airport Way, Broomfield, Colorado 80021, United States of America
 國籍 Nacionalidade : 美國 Americana
 活動 Actividade : 商業及工業 comercial e industrial
- [511] 類別 Classe : 32

[511] 產品 Produtos : Bebidas à base de plantas; bebidas à base de noz; leite de coco; leite de amêndoa aromatizado; leite de amêndoa; leite de arroz; leite de nozes; leite de caju; bebidas de caju; smoothies; bebidas com poucas calorias; bebidas com baixo teor calórico; bebidas não alcoólicas; refrigerantes; limonada; cervejas; águas minerais e gaseificadas; bebidas de avelã; bebidas de fruta; sumos de fruta; xaropes e outros preparados para fazer bebidas.

[540] 商標 Marca :

火天涯 有机

[210] 編號 N.º : N/105620
 [220] 申請日 Data de pedido : 2015/11/05
 [730] 申請人 Requerente : WhiteWave Services, Inc.
 地址 Endereço : 12002 Airport Way, Broomfield, Colorado 80021, United States of America
 國籍 Nacionalidade : 美國 Americana
 活動 Actividade : 商業及工業 comercial e industrial
 [511] 類別 Classe : 5
 [511] 產品 Produtos : Alimentos para bebés; leite em pó para recém-nascidos.
 [540] 商標 Marca :

活爱真

[210] 編號 N.º : N/105621
 [220] 申請日 Data de pedido : 2015/11/05
 [730] 申請人 Requerente : WhiteWave Services, Inc.
 地址 Endereço : 12002 Airport Way, Broomfield, Colorado 80021, United States of America
 國籍 Nacionalidade : 美國 Americana
 活動 Actividade : 商業及工業 comercial e industrial
 [511] 類別 Classe : 29
 [511] 產品 Produtos : Natas para bebidas; natas para café; natas não lácteas; produtos lácteos excluindo gelados, leite gelado e iogurte congelado; bebidas compostas por partes iguais (half and half); manteiga; natas batidas; alimentos à base de soja; bebidas à base de soja; leite de soja; leite de soja aromatizado; iogurte; carne, peixe, aves e caça; extractos de carne; frutas e vegetais em conserva, congelados, secos e cozinhados; purés de frutas; geleias; compotas; molhos de fruta; ovos; leite; lacticínios; queijo; queijo tipo fresca; queijo creme; creme azedo; óleos e gorduras alimentares; substitutos de lacticínios; substitutos de carne; sobremesas congeladas e não congeladas feitas com ingredientes à base de vegetais; sobremesas à base de nozes; aperitivos à base de frutas.

[540] 商標 Marca :

活爱真

[210] 編號 N.º : N/105622
 [220] 申請日 Data de pedido : 2015/11/05

- [730] 申請人 Requerente : WhiteWave Services, Inc.
 地址 Endereço : 12002 Airport Way, Broomfield, Colorado 80021, United States of America
 國籍 Nacionalidade : 美國 Americana
 活動 Actividade : 商業及工業 comercial e industrial
- [511] 類別 Classe : 30
- [511] 產品 Produtos : Chá, cacau; açúcar; arroz; tapioca; sagu; café artificial; farinha; preparados à base de cereais; pão; artigos de pastelaria; artigos de confeitaria; mel; melaço; levedura; fermento em pó; bolachas de água e sal; bolachas; massa (macarrão); aperitivos; sal, mostarda; vinagre, molhos (condimentos); especiarias; gelos; sorvetes; gelados; iogurte congelado; molhos para saladas; sobremesas de chocolate; sobremesas feitas de farinha; sobremesas de baunilha; sobremesas com sabor a caramelo; sobremesas à base de soja; sobremesas com sabor a café; bebidas a base de café; bebidas a base de chá; sobremesas congeladas de café; intensificadores de sabor para bebidas quentes e frias.
- [540] 商標 Marca :

活爱真

- [210] 編號 N.º : N/105623
- [220] 申請日 Data de pedido : 2015/11/05
- [730] 申請人 Requerente : WhiteWave Services, Inc.
 地址 Endereço : 12002 Airport Way, Broomfield, Colorado 80021, United States of America
 國籍 Nacionalidade : 美國 Americana
 活動 Actividade : 商業及工業 comercial e industrial
- [511] 類別 Classe : 32
- [511] 產品 Produtos : Bebidas à base de plantas; bebidas à base de noz; leite de coco; leite de amêndoa aromatizado; leite de amêndoa; leite de arroz; leite de nozes; leite de caju; bebidas de caju; smoothies; bebidas com poucas calorias; bebidas com baixo teor calórico; bebidas não alcoólicas; refrigerantes; limonada; cervejas; águas minerais e gaseificadas; bebidas de avelã; bebidas de fruta; sumos de fruta; xaropes e outros preparados para fazer bebidas.
- [540] 商標 Marca :

活爱真

- [210] 編號 N.º : N/105626
- [220] 申請日 Data de pedido : 2015/11/05
- [730] 申請人 Requerente : MORIIZO SHUZO CO., LTD.
 地址 Endereço : 1337, Ushinesakai, Tarumizu-shi, Kagoshima-ken 899-4631 Japan
 國籍 Nacionalidade : 日本 Japonesa
 活動 Actividade : 商業及工業 comercial e industrial
- [511] 類別 Classe : 33
- [511] 產品 Produtos : 日本酒(燒酎); 蒸餾酒; 蒸餾烈酒; 日本酒。

[540] 商標 Marca :



- [210] 編號 N.º : N/105627
- [220] 申請日 Data de pedido : 2015/11/05
- [730] 申請人 Requerente : Pias Corporation
 地址 Endereço : 19-3, Toyosaki 3-chome, Kita-ku, Osaka, Japan
 國籍 Nacionalidade : 日本 Japonesa
 活動 Actividade : 商業及工業 comercial e industrial
- [511] 類別 Classe : 3
- [511] 產品 Produtos : 肥皂; 洗髮液; 洗面乳; 洗髮精; 廁所用肥皂; 香水; 芳香劑(香精油); 染髮劑; 假睫毛; 化妝品組; 化妝品; 化妝筆; 化妝用乳霜; 卸妝劑; 脫毛劑; 脫毛蠟; 化妝水; 眉部化妝品; 假指甲; 化妝粉(粉底); 眉筆; 浸漬化妝水的紙巾; 睫毛膏; 唇彩; 防曬劑; 防皺面霜; 美白霜; 暗瘡面霜; 祛斑霜; 牙膏。

[540] 商標 Marca :



- [210] 編號 N.º : N/105628
- [220] 申請日 Data de pedido : 2015/11/05
- [730] 申請人 Requerente : Pias Corporation
 地址 Endereço : 19-3, Toyosaki 3-chome, Kita-ku, Osaka, Japan
 國籍 Nacionalidade : 日本 Japonesa
 活動 Actividade : 商業及工業 comercial e industrial
- [511] 類別 Classe : 8
- [511] 產品 Produtos : 燙髮鉗; 指甲皮用鑷子; 拔毛用鑷子; 修指甲用具組; 捲髮用鐵夾; 捲髮用手工具; 剃刀刀片; 電動或非電動式剃刀; 電動或非電動式指甲銼刀; 電動或非電動式指甲磨光器; 電動或非電動個人用理髮器; 電動或非電動式指甲刀; 電動或非電動式指甲修整用具; 睫毛夾; 鉗子; 金剛砂銼刀; 鑷子; 剪刀; 刀片(手工具)。

[540] 商標 Marca :



- [210] 編號 N.º : N/105629
- [220] 申請日 Data de pedido : 2015/11/05
- [730] 申請人 Requerente : Pias Corporation
 地址 Endereço : 19-3, Toyosaki 3-chome, Kita-ku, Osaka, Japan
 國籍 Nacionalidade : 日本 Japonesa

- 活動 Actividade : 商業及工業 comercial e industrial
- [511] 類別 Classe : 21
- [511] 產品 Produtos : 肥皂盒; 肥皂分配器; 肥皂架; 梳子; 梳子盒; 刷子; 指甲刷; 化妝刷具; 電動或非電動式牙刷; 牙線; 化妝用具; 化妝用具盒; 專用化妝用具盒; 盥洗用海綿; 粉撲; 粉盒; 眉刷; 香水噴霧器; 腮紅刷; 眼影刷; 睫毛刷。
- [540] 商標 Marca :

ANASTASIA
Beverly Hills

- [210] 編號 N.º : N/105630
- [220] 申請日 Data de pedido : 2015/11/05
- [730] 申請人 Requerente : Pias Corporation
- 地址 Endereço : 19-3, Toyosaki 3-chome, Kita-ku, Osaka, Japan
- 國籍 Nacionalidade : 日本 Japonesa
- 活動 Actividade : 商業及工業 comercial e industrial
- [511] 類別 Classe : 44
- [511] 服務 Serviços : 健康照護; 芳香療法服務; 治療服務; 安寧療養所; 土耳其蒸氣浴場; 美容院; 按摩; 修指甲; 美容服務; 理髮店; 脊椎按摩治療; 牙科醫療; 醫療診所服務; 整形外科。
- [540] 商標 Marca :

ANASTASIA
Beverly Hills

- [210] 編號 N.º : N/105631
- [220] 申請日 Data de pedido : 2015/11/05
- [730] 申請人 Requerente : Pias Corporation
- 地址 Endereço : 19-3, Toyosaki 3-chome, Kita-ku, Osaka, Japan
- 國籍 Nacionalidade : 日本 Japonesa
- 活動 Actividade : 商業及工業 comercial e industrial
- [511] 類別 Classe : 3
- [511] 產品 Produtos : 肥皂; 洗髮液; 洗面乳; 洗髮精; 廁所用肥皂; 香水; 芳香劑 (香精油); 染髮劑; 假睫毛; 化妝品組; 化妝品; 化妝筆; 化妝用乳霜; 卸妝劑; 脫毛劑; 脫毛蠟; 化妝水; 眉部化妝品; 假指甲; 化妝粉 (粉底); 眉筆; 浸漬化妝水的紙巾; 睫毛膏; 唇彩; 防曬劑; 防皺面霜; 美白霜; 暗瘡面霜; 祛斑霜; 牙膏。
- [540] 商標 Marca :

ANASTASIA

- [210] 編號 N.º : N/105632
- [220] 申請日 Data de pedido : 2015/11/05
- [730] 申請人 Requerente : Pias Corporation
- 地址 Endereço : 19-3, Toyosaki 3-chome, Kita-ku, Osaka, Japan
- 國籍 Nacionalidade : 日本 Japonesa
- 活動 Actividade : 商業及工業 comercial e industrial
- [511] 類別 Classe : 8

[511] 產品 Produtos : 燙髮鉗; 指甲皮用鑷子; 拔毛用鑷子; 修指甲用具組; 捲髮用鐵夾; 捲髮用手工工具; 剃刀刀片; 電動或非電動式剃刀; 電動或非電動式指甲銼刀; 電動或非電動式指甲磨光器; 電動或非電動個人用理髮器; 電動或非電動式指甲刀; 電動或非電動式指甲修整用具; 睫毛夾; 鉗子; 金剛砂銼刀; 鑷子; 剪刀; 刀片(手工工具)。

[540] 商標 Marca :

ANASTASIA

[210] 編號 N.º : N/105633

[220] 申請日 Data de pedido : 2015/11/05

[730] 申請人 Requerente : Pias Corporation

地址 Endereço : 19-3, Toyosaki 3-chome, Kita-ku, Osaka, Japan

國籍 Nacionalidade : 日本 Japonesa

活動 Actividade : 商業及工業 comercial e industrial

[511] 類別 Classe : 21

[511] 產品 Produtos : 肥皂盒; 肥皂分配器; 肥皂架; 梳子; 梳子盒; 刷子; 指甲刷; 化妝刷具; 電動或非電動式牙刷; 牙線; 化妝用具; 化妝用具盒; 專用化妝用具盒; 盥洗用海綿; 粉撲; 粉盒; 眉刷; 香水噴霧器; 腮紅刷; 眼影刷; 睫毛刷。

[540] 商標 Marca :

ANASTASIA

[210] 編號 N.º : N/105634

[220] 申請日 Data de pedido : 2015/11/05

[730] 申請人 Requerente : Pias Corporation

地址 Endereço : 19-3, Toyosaki 3-chome, Kita-ku, Osaka, Japan

國籍 Nacionalidade : 日本 Japonesa

活動 Actividade : 商業及工業 comercial e industrial

[511] 類別 Classe : 44

[511] 服務 Serviços : 健康照護; 芳香療法服務; 治療服務; 安寧療養所; 土耳其蒸氣浴場; 美容院; 按摩; 修指甲; 美容服務; 理髮店; 脊椎按摩治療; 牙科醫療; 醫療診所服務; 整形外科。

[540] 商標 Marca :

ANASTASIA

[210] 編號 N.º : N/105635

[220] 申請日 Data de pedido : 2015/11/06

[730] 申請人 Requerente : 楊靜純

地址 Endereço : 澳門祐漢第一街33號祐街大廈6樓L

國籍 Nacionalidade : 中國 Chinesa

活動 Actividade : 商業及工業 comercial e industrial

[511] 類別 Classe : 33

[511] 產品 Produtos : 含水果酒精飲料、酒精飲料(啤酒除外)、葡萄酒、清酒(日本米酒)、雞尾酒、威士忌、汽酒、果酒(含酒精)、食用酒精、米酒。

[540] 商標 Marca :



[591] 商標顏色 Cores de marca : 綠·黃·咖啡·如圖所示。

[210] 編號 N.º : N/105636
 [220] 申請日 Data de pedido : 2015/11/06
 [730] 申請人 Requerente : Penhaligon's Limited
 地址 Endereço : Penhaligon's Limited, Fourth Floor, 184-192, Drummond Street, London NW1 3HP, United Kingdom
 國籍 Nacionalidade : 英國 Inglesa
 活動 Actividade : 商業 comercial
 [511] 類別 Classe : 3
 [511] 產品 Produtos : Preparações para branquear e outras substâncias para a lavagem; preparações para limpar, polir, desengordurar e raspar; sabões; perfumaria, óleos essenciais, cosméticos, loções para os cabelos; dentífricos; artigos de higiene pessoal; perfumaria e fragrâncias; água de colónia; perfumes; preparações de fragrâncias; produtos de higiene oral; produtos para limpeza corporal e cuidados de beleza; desodorizantes e antitranspirantes; sabões e geles de uso pessoal; produtos para o banho; produtos para os cuidados da pele; esfoliantes; pó de talco (para uso cosmético); toalhetas, algodão e toalhetas impregnadas para uso higiénico, cosmético e para perfumar; cosméticos, artigos de toilette e produtos de perfumaria para cuidar e embelezar as pestanas, as sobrancelhas, os olhos, os lábios e as unhas; bálsamos para os lábios (não medicinais); vernizes para as unhas; adesivos (matérias colantes) para uso cosmético; preparações cosméticas adelgaçantes; produtos e tratamentos para o cabelo; maquilhagem; preparações para remover a maquilhagem; produtos depilatórios e de barbear; preparação para antes de barbear; loções pós-barba (after-shave); produtos de beleza não medicinais; produtos cosméticos bronzadores e autobronzadores; estojos de cosmética; preparações aromáticas; fragrâncias para uso doméstico; sachês para perfumar a roupa; extractos aromáticos; produtos para tratamento (limpeza, etc.) de animais; abrasivos; cera para alfaiates e sapateiros; produtos para limpeza e polimento de couros e calçados.

[540] 商標 Marca :

THE TRAGEDY OF LORD GEORGE

[300] 優先權 Prioridade :

日期Data	編號N.º	國家/地區País/Território
2015/05/07	014039622	歐洲聯盟 União Europeia

[210] 編號 N.º : N/105637
 [220] 申請日 Data de pedido : 2015/11/06
 [730] 申請人 Requerente : Penhaligon's Limited
 地址 Endereço : Penhaligon's Limited, Fourth Floor, 184-192, Drummond Street, London NW1 3HP, United Kingdom
 國籍 Nacionalidade : 英國 Inglesa
 活動 Actividade : 商業 comercial
 [511] 類別 Classe : 4
 [511] 產品 Produtos : Velas perfumadas; velas perfumadas.

[540] 商標 Marca

THE TRAGEDY OF LORD GEORGE

[300] 優先權 Prioridade

日期Data	編號N.º	國家/地區País/Território
2015/05/07	014039622	歐洲聯盟 União Europeia

[210] 編號 N.º : N/105638

[220] 申請日 Data de pedido : 2015/11/06

[730] 申請人 Requerente : Penhaligon's Limited

地址 Endereço : Penhaligon's Limited, Fourth Floor, 184-192, Drummond Street, London NW1 3HP, United Kingdom

國籍 Nacionalidade : 英國 Inglesa

活動 Actividade : 商業 comercial

[511] 類別 Classe : 3

[511] 產品 Produtos : Preparações para branquear e outras substâncias para a lavagem; preparações para limpar, polir, desengordurar e raspar; sabões; perfumaria, óleos essenciais, cosméticos, loções para os cabelos; dentífricos; artigos de higiene pessoal; perfumaria e fragrâncias; água de colónia; perfumes; preparações de fragrâncias; produtos de higiene oral; produtos para limpeza corporal e cuidados de beleza; desodorizantes e antitranspirantes; sabões e geles de uso pessoal; produtos para o banho; produtos para os cuidados da pele; esfoliantes; pó de talco (para uso cosmético); toalhetas, algodão e toalhetas impregnadas para uso higiénico, cosmético e para perfumar; cosméticos, artigos de toilette e produtos de perfumaria para cuidar e embelezar as pestanas, as sobrancelhas, os olhos, os lábios e as unhas; bálsamos para os lábios (não medicinais); vernizes para as unhas; adesivos (matérias colantes) para uso cosmético; preparações cosméticas adelgaçantes; produtos e tratamentos para o cabelo; maquilhagem; preparações para remover a maquilhagem; produtos depilatórios e de barbear; preparação para antes de barbear; loções pós-barba (after-shave); produtos de beleza não medicinais; produtos cosméticos bronzadores e autobronzadores; estojos de cosmética; preparações aromáticas; fragrâncias para uso doméstico; sachês para perfumar a roupa; extractos aromáticos; produtos para tratamento (limpeza, etc.) de animais; abrasivos; cera para alfaiates e sapateiros; produtos para limpeza e polimento de couros e calçados.

[540] 商標 Marca

THE COVETED DUCHESS ROSE

[300] 優先權 Prioridade

日期Data	編號N.º	國家/地區País/Território
2015/05/07	014039655	歐洲聯盟 União Europeia

[210] 編號 N.º : N/105639

[220] 申請日 Data de pedido : 2015/11/06

[730] 申請人 Requerente : Penhaligon's Limited

地址 Endereço : Penhaligon's Limited, Fourth Floor, 184-192, Drummond Street, London NW1 3HP, United Kingdom

國籍 Nacionalidade : 英國 Inglesa

活動 Actividade : 商業 comercial

[511] 類別 Classe : 4

[511] 產品 Produtos : Velas perfumadas; velas perfumadas.

[540] 商標 Marca

THE COVETED DUCHESS ROSE

[300] 優先權 Prioridade	:	日期Data	編號N.º	國家/地區País/Território
		2015/05/07	014039655	歐洲聯盟 União Europeia

[210] 編號 N.º	:	N/105640
[220] 申請日 Data de pedido	:	2015/11/06
[730] 申請人 Requerente	:	Penhaligon's Limited
地址 Endereço	:	Penhaligon's Limited, Fourth Floor, 184-192, Drummond Street, London NW1 3HP, United Kingdom
國籍 Nacionalidade	:	英國 Inglesa
活動 Actividade	:	商業 comercial

[511] 類別 Classe : 3

[511] 產品 Produtos : Preparações para branquear e outras substâncias para a lavagem; preparações para limpar, polir, desengordurar e raspar; sabões; perfumaria, óleos essenciais, cosméticos, loções para os cabelos; dentífricos; artigos de higiene pessoal; perfumaria e fragrâncias; água de colónia; perfumes; preparações de fragrâncias; produtos de higiene oral; produtos para limpeza corporal e cuidados de beleza; desodorizantes e antitranspirantes; sabões e geles de uso pessoal; produtos para o banho; produtos para os cuidados da pele; esfoliantes; pó de talco (para uso cosmético); toalhitas, algodão e toalhitas impregnadas para uso higiénico, cosmético e para perfumar; cosméticos, artigos de toilette e produtos de perfumaria para cuidar e embelezar as pestanas, as sobrancelhas, os olhos, os lábios e as unhas; bálsamos para os lábios (não medicinais); vernizes para as unhas; adesivos (matérias colantes) para uso cosmético; preparações cosméticas adelgaçantes; produtos e tratamentos para o cabelo; maquilhagem; preparações para remover a maquilhagem; produtos depilatórios e de barbear; preparação para antes de barbear; loções pós-barba (after-shave); produtos de beleza não medicinais; produtos cosméticos bronzadores e autobronzadores; estojos de cosmética; preparações aromáticas; fragrâncias para uso doméstico; sachês para perfumar a roupa; extractos aromáticos; produtos para tratamento (limpeza, etc.) de animais; abrasivos; cera para alfaiates e sapateiros; produtos para limpeza e polimento de couros e calçados.

[540] 商標 Marca :

THE REVENGE OF LADY BLANCHE

[300] 優先權 Prioridade	:	日期Data	編號N.º	國家/地區País/Território
		2015/05/07	014039671	歐洲聯盟 União Europeia

[210] 編號 N.º	:	N/105641
[220] 申請日 Data de pedido	:	2015/11/06
[730] 申請人 Requerente	:	Penhaligon's Limited
地址 Endereço	:	Penhaligon's Limited, Fourth Floor, 184-192, Drummond Street, London NW1 3HP, United Kingdom
國籍 Nacionalidade	:	英國 Inglesa
活動 Actividade	:	商業 comercial

[511] 類別 Classe : 4

[511] 產品 Produtos : Velas perfumadas; velas perfumadas.

[540] 商標 Marca :

THE REVENGE OF LADY BLANCHE

[300] 優先權 Prioridade	:	日期Data	編號N.º	國家/地區País/Território
		2015/05/07	014039671	歐洲聯盟 União Europeia

- [210] 編號 N.º : N/105642
- [220] 申請日 Data de pedido : 2015/11/06
- [730] 申請人 Requerente : Penhaligon's Limited
地址 Endereço : Penhaligon's Limited, Fourth Floor, 184-192, Drummond Street, London NW1 3HP, United Kingdom
國籍 Nacionalidade : 英國 Inglesa
活動 Actividade : 商業 comercial
- [511] 類別 Classe : 3
- [511] 產品 Produtos : Preparações para branquear e outras substâncias para a lavagem; preparações para limpar, polir, desengordurar e raspar; sabões; perfumaria, óleos essenciais, cosméticos, loções para os cabelos; dentífricos; artigos de higiene pessoal; perfumaria e fragrâncias; água de colónia; perfumes; preparações de fragrâncias; produtos de higiene oral; produtos para limpeza corporal e cuidados de beleza; desodorizantes e antitranspirantes; sabões e geles de uso pessoal; produtos para o banho; produtos para os cuidados da pele; esfoliantes; pó de talco (para uso cosmético); toalhetas, algodão e toalhetas impregnadas para uso higiénico, cosmético e para perfumar; cosméticos, artigos de toilette e produtos de perfumaria para cuidar e embelezar as pestanas, as sobrancelhas, os olhos, os lábios e as unhas; bálsamos para os lábios (não medicinais); vernizes para as unhas; adesivos (matérias colantes) para uso cosmético; preparações cosméticas adelgaçantes; produtos e tratamentos para o cabelo; maquilhagem; preparações para remover a maquilhagem; produtos depilatórios e de barbear; preparação para antes de barbear; loções pós-barba (after-shave); produtos de beleza não medicinais; produtos cosméticos bronzeadores e autobronzeadores; estojos de cosmética; preparações aromáticas; fragrâncias para uso doméstico; sachês para perfumar a roupa; extractos aromáticos; produtos para tratamento (limpeza, etc.) de animais; abrasivos; cera para alfaiates e sapateiros; produtos para limpeza e polimento de couros e calçados.

[540] 商標 Marca :

MUCH ADO ABOUT THE DUKE

[300] 優先權 Prioridade :

日期Data	編號N.º	國家/地區País/Território
2015/05/07	014039689	歐洲聯盟 União Europeia

- [210] 編號 N.º : N/105643
- [220] 申請日 Data de pedido : 2015/11/06
- [730] 申請人 Requerente : Penhaligon's Limited
地址 Endereço : Penhaligon's Limited, Fourth Floor, 184-192, Drummond Street, London NW1 3HP, United Kingdom
國籍 Nacionalidade : 英國 Inglesa
活動 Actividade : 商業 comercial
- [511] 類別 Classe : 4
- [511] 產品 Produtos : Velas perfumadas; velas perfumadas.
- [540] 商標 Marca :

MUCH ADO ABOUT THE DUKE

[300] 優先權 Prioridade :

日期Data	編號N.º	國家/地區País/Território
2015/05/07	014039689	歐洲聯盟 União Europeia

- [210] 編號 N.º : N/105644
- [220] 申請日 Data de pedido : 2015/11/06

[730] 申請人 Requerente : Penhaligon's Limited
 地址 Endereço : Penhaligon's Limited, Fourth Floor, 184-192, Drummond Street, London NW1 3HP, United Kingdom
 國籍 Nacionalidade : 英國 Inglesa
 活動 Actividade : 商業 comercial

[511] 類別 Classe : 3

[511] 產品 Produtos : Preparações para branquear e outras substâncias para a lavagem; preparações para limpar, polir, desengordurar e raspar; sabões; perfumaria, óleos essenciais, cosméticos, loções para os cabelos; dentífricos; artigos de higiene pessoal; perfumaria e fragrâncias; água de colónia; perfumes; preparações de fragrâncias; produtos de higiene oral; produtos para limpeza corporal e cuidados de beleza; desodorizantes e antitranspirantes; sabões e geles de uso pessoal; produtos para o banho; produtos para os cuidados da pele; esfoliantes; pó de talco (para uso cosmético); toalhitas, algodão e toalhitas impregnadas para uso higiénico, cosmético e para perfumar; cosméticos, artigos de toilette e produtos de perfumaria para cuidar e embelezar as pestanas, as sobrancelhas, os olhos, os lábios e as unhas; bálsamos para os lábios (não medicinais); vernizes para as unhas; adesivos (matérias colantes) para uso cosmético; preparações cosméticas adelgaçantes; produtos e tratamentos para o cabelo; maquilhagem; preparações para remover a maquilhagem; produtos depilatórios e de barbear; preparação para antes de barbear; loções pós-barba (after-shave); produtos de beleza não medicinais; produtos cosméticos bronzeadores e autobronzeadores; estojos de cosmética; preparações aromáticas; fragrâncias para uso doméstico; sachês para perfumar a roupa; extractos aromáticos; produtos para tratamento (limpeza, etc.) de animais; abrasivos; cera para alfaiates e sapateiros; produtos para limpeza e polimento de couros e calçados.

[540] 商標 Marca :

CLANDESTINE CARLA

[300] 優先權 Prioridade :

日期Data	編號N.º	國家/地區País/Território
2015/05/07	014039697	歐洲聯盟 União Europeia

[210] 編號 N.º : N/105645

[220] 申請日 Data de pedido : 2015/11/06

[730] 申請人 Requerente : Penhaligon's Limited
 地址 Endereço : Penhaligon's Limited, Fourth Floor, 184-192, Drummond Street, London NW1 3HP, United Kingdom

國籍 Nacionalidade : 英國 Inglesa

活動 Actividade : 商業 comercial

[511] 類別 Classe : 4

[511] 產品 Produtos : Velas perfumadas; velas perfumadas.

[540] 商標 Marca :

CLANDESTINE CARLA

[300] 優先權 Prioridade :

日期Data	編號N.º	國家/地區País/Território
2015/05/07	014039697	歐洲聯盟 União Europeia

[210] 編號 N.º : N/105646

[220] 申請日 Data de pedido : 2015/11/06

- [730] 申請人 Requerente : Penhaligon's Limited
 地址 Endereço : Penhaligon's Limited, Fourth Floor, 184-192, Drummond Street, London NW1 3HP, United Kingdom
 國籍 Nacionalidade : 英國 Inglesa
 活動 Actividade : 商業 comercial
- [511] 類別 Classe : 3
- [511] 產品 Produtos : Preparações para branquear e outras substâncias para a lavagem; preparações para limpar, polir, desengordurar e raspar; sabões; perfumaria, óleos essenciais, cosméticos, loções para os cabelos; dentífricos; artigos de higiene pessoal; perfumaria e fragrâncias; água de colónia; perfumes; preparações de fragrâncias; produtos de higiene oral; produtos para limpeza corporal e cuidados de beleza; desodorizantes e antitranspirantes; sabões e geles de uso pessoal; produtos para o banho; produtos para os cuidados da pele; esfoliantes; pó de talco (para uso cosmético); toalhetas, algodão e toalhetas impregnadas para uso higiénico, cosmético e para perfumar; cosméticos, artigos de toilette e produtos de perfumaria para cuidar e embelezar as pestanas, as sobrancelhas, os olhos, os lábios e as unhas; bálsamos para os lábios (não medicinais); vernizes para as unhas; adesivos (matérias colantes) para uso cosmético; preparações cosméticas adelgaçantes; produtos e tratamentos para o cabelo; maquilhagem; preparações para remover a maquilhagem; produtos depilatórios e de barbear; preparação para antes de barbear; loções pós-barba (after-shave); produtos de beleza não medicinais; produtos cosméticos bronzeadores e autobronzeadores; estojos de cosmética; preparações aromáticas; fragrâncias para uso doméstico; sachês para perfumar a roupa; extractos aromáticos; produtos para tratamento (limpeza, etc.) de animais; abrasivos; cera para alfaiates e sapateiros; produtos para limpeza e polimento de couros e calçados.

[540] 商標 Marca :

RECKLESS RUPERT

[300] 優先權 Prioridade :

日期Data	編號N.º	國家/地區País/Território
2015/05/07	014039705	歐洲聯盟 União Europeia

[210] 編號 N.º : N/105647

[220] 申請日 Data de pedido : 2015/11/06

[730] 申請人 Requerente : Penhaligon's Limited

地址 Endereço : Penhaligon's Limited, Fourth Floor, 184-192, Drummond Street, London NW1 3HP, United Kingdom

國籍 Nacionalidade : 英國 Inglesa

活動 Actividade : 商業 comercial

[511] 類別 Classe : 4

[511] 產品 Produtos : Velas perfumadas; velas perfumadas.

[540] 商標 Marca :

RECKLESS RUPERT

[300] 優先權 Prioridade :

日期Data	編號N.º	國家/地區País/Território
2015/05/07	014039705	歐洲聯盟 União Europeia

[210] 編號 N.º : N/105648

[220] 申請日 Data de pedido : 2015/11/06

[730] 申請人 Requerente : Penhaligon's Limited
 地址 Endereço : Penhaligon's Limited, Fourth Floor, 184-192, Drummond Street, London NW1 3HP, United Kingdom
 國籍 Nacionalidade : 英國 Inglesa
 活動 Actividade : 商業 comercial

[511] 類別 Classe : 3

[511] 產品 Produtos : Preparações para branquear e outras substâncias para a lavagem; preparações para limpar, polir, desengordurar e raspar; sabões; perfumaria, óleos essenciais, cosméticos, loções para os cabelos; dentífricos; artigos de higiene pessoal; perfumaria e fragrâncias; água de colónia; perfumes; preparações de fragrâncias; produtos de higiene oral; produtos para limpeza corporal e cuidados de beleza; desodorizantes e antitranspirantes; sabões e geles de uso pessoal; produtos para o banho; produtos para os cuidados da pele; esfoliantes; pó de talco (para uso cosmético); toalhitas, algodão e toalhitas impregnadas para uso higiénico, cosmético e para perfumar; cosméticos, artigos de toilette e produtos de perfumaria para cuidar e embelezar as pestanas, as sobrancelhas, os olhos, os lábios e as unhas; bálsamos para os lábios (não medicinais); vernizes para as unhas; adesivos (matérias colantes) para uso cosmético; preparações cosméticas adelgaçantes; produtos e tratamentos para o cabelo; maquilhagem; preparações para remover a maquilhagem; produtos depilatórios e de barbear; preparação para antes de barbear; loções pós-barba (after-shave); produtos de beleza não medicinais; produtos cosméticos bronzeadores e autobronzeadores; estojos de cosmética; preparações aromáticas; fragrâncias para uso doméstico; sachês para perfumar a roupa; extractos aromáticos; produtos para tratamento (limpeza, etc.) de animais; abrasivos; cera para alfaiates e sapateiros; produtos para limpeza e polimento de couros e calçados.

[540] 商標 Marca :

THE RUTHLESS COUNTESS DOROTHEA

[300] 優先權 Prioridade :

日期Data	編號N.º	國家/地區País/Território
2015/05/07	014039721	歐洲聯盟 União Europeia

[210] 編號 N.º : N/105649

[220] 申請日 Data de pedido : 2015/11/06

[730] 申請人 Requerente : Penhaligon's Limited

地址 Endereço : Penhaligon's Limited, Fourth Floor, 184-192, Drummond Street, London NW1 3HP, United Kingdom

國籍 Nacionalidade : 英國 Inglesa

活動 Actividade : 商業 comercial

[511] 類別 Classe : 4

[511] 產品 Produtos : Velas perfumadas; velas perfumadas.

[540] 商標 Marca :

THE RUTHLESS COUNTESS DOROTHEA

[300] 優先權 Prioridade :

日期Data	編號N.º	國家/地區País/Território
2015/05/07	014039721	歐洲聯盟 União Europeia

[210] 編號 N.º : N/105650

[220] 申請日 Data de pedido : 2015/11/06

[730] 申請人 Requerente : Penhaligon's Limited

- 地址 Endereço : Penhaligon's Limited, Fourth Floor, 184-192, Drummond Street, London NW1 3HP, United Kingdom
- 國籍 Nacionalidade : 英國 Inglesa
- 活動 Actividade : 商業 comercial
- [511] 類別 Classe : 3
- [511] 產品 Produtos : Preparações para branquear e outras substâncias para a lavagem; preparações para limpar, polir, desengordurar e raspar; sabões; perfumaria, óleos essenciais, cosméticos, loções para os cabelos; dentífricos; artigos de higiene pessoal; perfumaria e fragrâncias; água de colónia; perfumes; preparações de fragrâncias; produtos de higiene oral; produtos para limpeza corporal e cuidados de beleza; desodorizantes e antitranspirantes; sabões e geles de uso pessoal; produtos para o banho; produtos para os cuidados da pele; esfoliantes; pó de talco (para uso cosmético); toalhitas, algodão e toalhitas impregnadas para uso higiénico, cosmético e para perfumar; cosméticos, artigos de toilette e produtos de perfumaria para cuidar e embelezar as pestanas, as sobrancelhas, os olhos, os lábios e as unhas; bálsamos para os lábios (não medicinais); vernizes para as unhas; adesivos (matérias colantes) para uso cosmético; preparações cosméticas adelgaçantes; produtos e tratamentos para o cabelo; maquilhagem; preparações para remover a maquilhagem; produtos depilatórios e de barbear; preparação para antes de barbear; loções pós-barba (after-shave); produtos de beleza não medicinais; produtos cosméticos bronzeadores e autobronzeadores; estojos de cosmética; preparações aromáticas; fragrâncias para uso doméstico; sachês para perfumar a roupa; extractos aromáticos; produtos para tratamento (limpeza, etc.) de animais; abrasivos; cera para alfaiates e sapateiros; produtos para limpeza e polimento de couros e calçados.
- [540] 商標 Marca :

MONSIEUR BEAUREGAR

- [300] 優先權 Prioridade :
- | 日期Data | 編號N.º | 國家/地區País/Território |
|------------|-----------|----------------------|
| 2015/05/07 | 014039739 | 歐洲聯盟 União Europeia |

- [210] 編號 N.º : N/105651
- [220] 申請日 Data de pedido : 2015/11/06
- [730] 申請人 Requerente : Penhaligon's Limited
- 地址 Endereço : Penhaligon's Limited, Fourth Floor, 184-192, Drummond Street, London NW1 3HP, United Kingdom
- 國籍 Nacionalidade : 英國 Inglesa
- 活動 Actividade : 商業 comercial
- [511] 類別 Classe : 4
- [511] 產品 Produtos : Velas perfumadas; velas perfumadas.
- [540] 商標 Marca :

MONSIEUR BEAUREGAR

- [300] 優先權 Prioridade :
- | 日期Data | 編號N.º | 國家/地區País/Território |
|------------|-----------|----------------------|
| 2015/05/07 | 014039739 | 歐洲聯盟 União Europeia |

- [210] 編號 N.º : N/105654
- [220] 申請日 Data de pedido : 2015/11/06
- [730] 申請人 Requerente : Pontet Allano et Associés Selarl de conseils en propriété industrielle

- 地址 Endereço : Bâtiment Platon, Parc Les Algorithmes, 91190 Saint Aubin, France
- 國籍 Nacionalidade : 法國 Francesa
- 活動 Actividade : 商業及工業 comercial e industrial
- [511] 類別 Classe : 3
- [511] 產品 Produtos : 洗衣用漂白劑及其他洗衣用劑; 清潔劑; 擦亮劑; 洗擦劑; 洗潔劑; 清潔用油; 皮革用保養劑 (擦亮); 皮革用漂白劑; 亮光乳劑; 皮革用乳劑; 鞋油; 鞋用亮光油; 亮光劑; 製鞋用蠟; 香料; 香水; 花露水; 淡香水; 古龍水; 香水基底; 花精 (香水); 精油; 空氣芳香劑; 乾燥花瓣與香料混合芳香物 (香味); 香; 護膚化妝品; 護唇化妝品; 瘦身用化妝品; 化粧水; 美容面膜; 手用化妝品; 臉用化妝品; 身體用化妝品; 護髮劑; 直髮劑; 髮水; 髮用漂白劑; 染髮劑; 固定頭髮造型用霜; 固定頭髮造型用膠; 頭髮定型噴霧; 脫毛霜; 脫毛蠟; 刮鬚製劑; 刮鬚用皂; 刮鬚泡沫; 鬚後水; 化妝用防曬劑; 化妝用仿曬劑; 化妝用自助仿曬劑; 化妝用具; 牙膏; 肥皂; 洗髮精; 淋浴用膠; 沐浴膠; 沐浴油; 沐浴鹽; 泡沫式沐浴精; 沐浴珠 (化妝用); 化粧用滑石粉; 化粧用清潔乳液; 除臭劑; 化妝品; 口紅; 睫毛膏; 胭脂; 化妝用粉; 眼影; 化妝用筆; 卸粧劑; 化妝用裝飾轉印貼; 身體用臨時刺青; 指甲用臨時刺青; 化妝用具組; 指甲保養劑; 美甲劑; 指甲油; 護理指甲套; 指甲去光水; 手用指甲片; 腳用指甲片; 指甲片組; 指甲片用貼紙。
- [540] 商標 Marca :

NOUVEAU MONDE

- [210] 編號 N.º : N/105655
- [220] 申請日 Data de pedido : 2015/11/06
- [730] 申請人 Requerente : 陳瑞娟
- 地址 Endereço : 澳門亞馬喇土腰關閘馬路58號信智花園26樓A室
- 國籍 Nacionalidade : 中國 Chinesa
- 活動 Actividade : 商業及工業 comercial e industrial
- [511] 類別 Classe : 3
- [511] 產品 Produtos : 洗面奶, 洗髮液, 潔膚乳液, 清潔製劑, 磨光粉, 香油精, 祛斑霜, 化妝品, 美容面膜, 牙膏, 沐浴露, 洗衣用漂白劑及其他物料, 清潔、擦亮、去漬及研磨用製劑、肥皂、香料。
- [540] 商標 Marca :

RAYCELIN

- [210] 編號 N.º : N/105656
- [220] 申請日 Data de pedido : 2015/11/06
- [730] 申請人 Requerente : 陳瑞娟
- 地址 Endereço : 澳門亞馬喇土腰關閘馬路58號信智花園26樓A室
- 國籍 Nacionalidade : 中國 Chinesa
- 活動 Actividade : 商業及工業 comercial e industrial
- [511] 類別 Classe : 3
- [511] 產品 Produtos : 洗面奶, 洗髮液, 潔膚乳液, 清潔製劑, 磨光粉, 香油精, 祛斑霜, 化妝品, 美容面膜, 牙膏, 沐浴露, 洗衣用漂白劑及其他物料, 香料、肥皂、清潔、擦亮、去漬及研磨用製劑。
- [540] 商標 Marca :

RUIXUELIAN 瑞雪蓮

- [210] 編號 N.º : N/105657
- [220] 申請日 Data de pedido : 2015/11/06
- [730] 申請人 Requerente : SabreMark Limited Partnership
 地址 Endereço : 3150 Sabre Drive Southlake, Texas 76092 United States
 國籍 Nacionalidade : 美國 Americana
 活動 Actividade : 商業及工業 comercial e industrial
- [511] 類別 Classe : 9
- [511] 產品 Produtos : Software informático, em especial para publicidade, marketing e gestão de conteúdos, para planeamento de viagens, organização de viagens, gestão de itinerários de viagens e gestão de custos de viagem, para reservas, marcações e emissão de bilhetes, para emissão, troca e resgate de vales, para gestão de relações com os clientes, gestão de centros de atendimento, gestão de encomendas, facturação, gestão de facturas e contabilidade, para gestão de aeroportos, gestão de companhias aéreas, planeamento da manutenção de aeronaves e gestão de combustível, para serviços de planeamento de voos, calendarização de voos, preparação de voos, operação de voos, navegação de voos, monitorização de voos, para serviços de análise de voos e gestão de voos, para localização de passageiros, para gestão de bagagem, para localização de bagagem, para gestão de cargas e localização de cargas, para telecomunicações, para fins educacionais, de entretenimento, culturais, desportivos e recreativos, para gestão de cruzeiros, para gestão de transportes ferroviários, para gestão de transporte, para gestão de agências de viagens, para gestão de propriedades, gestão de parques de estacionamento, gestão de hotéis e gestão de restaurantes, para colocação de pessoal, formação de pessoal, gestão de pessoal e planeamento das funções do pessoal, para cálculo de custos, comparação de custos, acompanhamento de custos, análise de custos, optimização de custos, atribuição de preços, comparação de preços e gestão de receitas, e para serviços de pagamento, serviços de pagamento electrónico, serviços de cartão de crédito, serviços de processamento de pagamento electrónico e para serviços de processamento de pagamentos electrónicos com cartão de crédito; bases de dados informáticas, em especial para os fins atrás referidos; software e hardware para reservas de alugueres de veículos motorizados, reservas de lugares em aeronaves e reservas de aeronaves fretadas; dados informáticos gravados, em especial para os fins atrás referidos; mapas digitais e plantas digitais; suportes de dados, pré-gravados ou não, em especial sob a forma de discos, disquetes, fitas ou cartuchos; suportes de registo magnético; suportes de dados legíveis por máquinas com programas gravados; software, tutoriais e programas gravados em suportes magnéticos, electrónicos ou ópticos; aparelhos para o registo, a transmissão ou a reprodução de som ou de imagens; máquinas de calcular; aparelhos e instrumentos para o tratamento de dados; computadores e periféricos de computador e respectivas peças e acessórios; publicações electrónicas transferíveis sob a forma de directórios e mapas de viagem; software utilitário de computador e software de computador para utilização por agências de viagens para a organização de transporte para os clientes, nomeadamente, folhas de cálculo, programas de contabilidade, programas de processamento de texto e de aplicações de gestão de negócios, nomeadamente, software para marcação de compromissos para a gestão da operação de agências de viagens e software de contabilidade para a gestão de despesas de viagens de negócios; software e programas informáticos para relatórios de despesas empresariais; software para acesso a bases de dados com informações relativas a reservas e marcações de viagens; software para gestão de riscos de segurança; software para fornecer tecnologia configurável e personalizável para a indústria de viagens; software de computador, nomeadamente, aplicações móveis de internet e interfaces de cliente para a indústria de viagens; software informático de comércio electrónico permitindo aos utilizadores realizar transacções comerciais electrónicas através de uma rede informática mundial.

[540] 商標 Marca

: **SABRE TRAVEL NETWORK**

-
- [210] 編號 N.º : N/105658
[220] 申請日 Data de pedido : 2015/11/06
[730] 申請人 Requerente : SabreMark Limited Partnership
地址 Endereço : 3150 Sabre Drive Southlake, Texas 76092 United States
國籍 Nacionalidade : 美國 Americana
活動 Actividade : 商業及工業 comercial e industrial
[511] 類別 Classe : 39
[511] 服務 Serviços : Organização de viagens; serviços de planeamento de viagens; serviços de agência de viagens; serviços de bilhetes para viagens; serviços de reservas para viagens; serviços de reservas de viagens de avião e de aluguer de viaturas; serviços de informações e de reservas de passeios turísticos e de viagens em transporte aéreo, cruzeiros, transporte ferroviário, aluguer de automóveis, através de computador; reservas e marcações de transporte terrestre, transporte aéreo, transporte marítimo; serviços de reserva de voos através de computador; serviços de reserva de lugares em aeronaves; serviços de reserva de aeronaves fretadas; reservas e marcações de veículos de aluguer, em especial aluguer de carros, aviões e barcos; serviços de reserva para aluguer de veículos motorizados; serviços de reserva de automóveis através de computador; serviços de reserva de viaturas de aluguer através de computador; serviços de planeamento de voos, calendarização de voos, preparação de voos, operação de voos, navegação de voos, monitorização de voos, análise de voos e gestão de voos; serviços de «check-in» de linhas aéreas e aeroportos; informações sobre viagens e transportes; serviços de transporte; serviços relacionados com o transporte de passageiros e mercadorias; serviços de mudança de móveis; serviços de operação de ferries; serviços de reboque marítimo, de descarga de navios e de desencalhe de navios; serviços de distribuição de electricidade e de água; serviços de embalagem de produtos; serviços de armazenagem e depósito; serviços de armazenamento e guarda de vestuário; serviços de aluguer de aeronaves, aluguer de navios e aluguer de veículos motorizados; serviços de aluguer de veículos de transporte; serviços de guarda em garagem de veículos; serviços de aluguer de garagens e espaços de estacionamento; serviços de aluguer de frigoríficos; serviços de informação e de assessoria relacionados com os serviços atrás referidos; todos os serviços atrás referidos também prestados através de redes informáticas mundiais.

[540] 商標 Marca

: **SABRE TRAVEL NETWORK**

-
- [210] 編號 N.º : N/105659
[220] 申請日 Data de pedido : 2015/11/06
[730] 申請人 Requerente : Twentieth Century Fox Film Corporation
地址 Endereço : 10201 West Pico Boulevard, Los Angeles, California 90035, U.S.A.
國籍 Nacionalidade : 美國 Americana
活動 Actividade : 商業及工業 comercial e industrial
[511] 類別 Classe : 41
[511] 服務 Serviços : Serviços de entretenimento, nomeadamente, a concepção, criação, produção e apresentação de espectáculos teatrais; concepção, criação, produção, distribuição e apresentação de obras audiovisuais; produção de espectáculos teatrais multimédia.

[540] 商標 Marca :

TORUK THE FIRST FLIGHT

- [210] 編號 N.º : N/105660
 [220] 申請日 Data de pedido : 2015/11/06
 [730] 申請人 Requerente : 奕陽貿易有限公司
 地址 Endereço : 澳門雅廉訪大馬路70號幸運閣A座25樓C室
 國籍 Nacionalidade : 根據澳門法例成立 Constituída segundo as leis de Macau
 活動 Actividade : 商業及工業 comercial e industrial
 [511] 類別 Classe : 32
 [511] 產品 Produtos : 酒, 洋酒, 白蘭地, 白酒, 紅酒, 烈性酒。
 [540] 商標 Marca :



[591] 商標顏色 Cores de marca : 黑色, 深灰色, 如圖所示。

- [210] 編號 N.º : N/105662
 [220] 申請日 Data de pedido : 2015/11/06
 [730] 申請人 Requerente : 澳門意時代媒體有限公司
 地址 Endereço : 澳門黑沙環巷8號發利工業大廈4樓A座
 國籍 Nacionalidade : 根據澳門法例成立 Constituída segundo as leis de Macau
 活動 Actividade : 商業 comercial
 [511] 類別 Classe : 25
 [511] 產品 Produtos : 服裝, 鞋, 帽。
 [540] 商標 Marca :



[591] 商標顏色 Cores de marca : 啡色, 白色及綠色, 如圖所示。

- [210] 編號 N.º : N/105663
 [220] 申請日 Data de pedido : 2015/11/06
 [730] 申請人 Requerente : 澳門意時代媒體有限公司
 地址 Endereço : 澳門黑沙環巷8號發利工業大廈4樓A座
 國籍 Nacionalidade : 根據澳門法例成立 Constituída segundo as leis de Macau
 活動 Actividade : 商業 comercial
 [511] 類別 Classe : 28
 [511] 產品 Produtos : 遊戲器具和玩具; 不屬別類的體育和運動用品; 聖誕樹用裝飾品。

[540] 商標 Marca :



[591] 商標顏色 Cores de marca : 啡色、白色及綠色·如圖所示。

[210] 編號 N.º : N/105664
 [220] 申請日 Data de pedido : 2015/11/06
 [730] 申請人 Requerente : 澳門意時代媒體有限公司
 地址 Endereço : 澳門黑沙環巷8號發利工業大廈4樓A座
 國籍 Nacionalidade : 根據澳門法例成立 Constituída segundo as leis de Macau
 活動 Actividade : 商業 comercial
 [511] 類別 Classe : 35
 [511] 服務 Serviços : 廣告, 實業經營, 實業管理, 辦公事務。
 [540] 商標 Marca :



[591] 商標顏色 Cores de marca : 啡色、白色及綠色·如圖所示。

[210] 編號 N.º : N/105668
 [220] 申請日 Data de pedido : 2015/11/06
 [730] 申請人 Requerente : The Hong Kong Jockey Club
 地址 Endereço : One Sports Road, Happy Valley, Hong Kong
 國籍 Nacionalidade : 根據香港法例成立 Constituída segundo as leis de H.K.
 活動 Actividade : 商業及工業 comercial e industrial
 [511] 類別 Classe : 9
 [511] 產品 Produtos : Publicações electrónicas (descarregáveis); catálogos de mercadorias em formato legível por computadores (descarregáveis); dispositivos electrónicos digitais portáteis e móveis para o envio e recepção de chamadas telefónicas, faxes, correio electrónico, e dados digitais; computadores portáteis, computadores tabletes, assistentes digitais pessoais, agendas electrónicas, blocos de notas electrónicos; telefones, telemóveis, programas de jogos de computador; relógios inteligentes; aparelhos para gravação, transmissão ou reprodução de som ou imagens; suportes de registo magnético; molduras de fotos digitais; cartões codificados; discos para gravação; computadores; hardware informático; software informático; dispositivos periféricos para computadores; arquivos de imagens, música e vídeo descarregáveis; jogos de computador descarregáveis a partir na Internet; gravações de áudio descarregáveis, gravações de vídeo, música, sons, imagens, texto, publicidade, sinais, software, informação,

dado e código fornecido através de redes de telecomunicações, por entrega on-line e por meios da Internet e da rede informática global; reprodutores de média portáteis; aplicação de software para telemóveis, telefones inteligentes, computadores portáteis e computadores tablets, relógios inteligentes; aplicação de software para apostas, jogos ou jogos de fortuna ou azar; acessórios para telefones e telemóveis; capas para telefones celulares; estojos de transporte para telefones celulares; máquinas fotográficas; binóculos; óculos de sol; lentes para óculos; estojos adaptados para óculos e óculos de sol; acessórios para artigos ópticos, óculos e óculos de sol; sinais de néon.

[540] 商標 Marca :



- [210] 編號 N.º : N/105669
- [220] 申請日 Data de pedido : 2015/11/06
- [730] 申請人 Requerente : The Hong Kong Jockey Club
 地址 Endereço : One Sports Road, Happy Valley, Hong Kong
 國籍 Nacionalidade : 根據香港法例成立 Constituída segundo as leis de H.K.
 活動 Actividade : 商業及工業 comercial e industrial
- [511] 類別 Classe : 16
- [511] 產品 Produtos : Papel, cartão e artigos feitos nestes materiais, não incluídos noutras classes; papel para embrulhar; caixas de cartão ou de papel; caixas para presentes; quadros publicitários de papel ou de cartão; impressos; fotografias; álbuns fotográficos; suportes para fotografias; molduras; quadros; postais; cartazes; bilhetes de lotaria; bilhetes; suportes para cartão; álbuns; cartões de índice; calendários; diários; cartões; cartões de oferta; horários impressos; etiquetas impressas; etiquetas de embalagem; publicações impressas; publicidade e materiais promocionais em forma impressas; materiais de educação em formulário impresso; folhetos; livros; guias; catálogos; panfletos; brochuras; gráficos; diagramas; carteiras para passaporte; arquivos de documentos; arquivadores para papéis; periódicos; revistas; blocos de notas; bandeiras de exibição feitos de papel e/ou de cartão; decorações feitos de papel ou de cartão (excepto decorações de Natal); artigos de papelaria; pisa-papéis; emblemas de cartão e de papel; marcadores para livros; artigo para encadernação; adesivos para papelaria ou para fins doméstico; corta-papéis; réguas; tabuleiros para cartas; materiais para pintores; pincéis de pintura; instrumentos de escrita; tinteiro e suporte de canetas; lápis; porta-canetas; canetas; canetas de tinta permanente; porta-copos (bases para copos); esteiras de cerveja; esteiras de mesa em papel; sacos, envelopes, bolsas, tudo feito em papel ou em plástico; embalagem de papel, cartão ou de plástico; matérias de plástico para embalagens (não incluído em outras classes); tipos de impressoras; blocos de impressão; máquinas de escrever e artigos de escritório (excepto móveis); material de instrução e de ensino (excepto aparelhos).

[540] 商標 Marca :



- [210] 編號 N.º : N/105670
- [220] 申請日 Data de pedido : 2015/11/06
- [730] 申請人 Requerente : The Hong Kong Jockey Club
 地址 Endereço : One Sports Road, Happy Valley, Hong Kong
 國籍 Nacionalidade : 根據香港法例成立 Constituída segundo as leis de H.K.
 活動 Actividade : 商業及工業 comercial e industrial
- [511] 類別 Classe : 36
- [511] 服務 Serviços : Serviços financeiros relacionados com jogo, apostas e jogos de fortuna ou azar; transacções monetárias; emissão de cartões de valor armazenado; emissão de cartões de crédito; emissão de cartões de débito; emissão de moedas comemorativas; transferência electrónica de fundos; serviços financeiros; serviços de informação, assessoria e consultoria relacionados com todos os serviços supra mencionados.
- [540] 商標 Marca :



- [210] 編號 N.º : N/105671
- [220] 申請日 Data de pedido : 2015/11/06
- [730] 申請人 Requerente : The Hong Kong Jockey Club
 地址 Endereço : One Sports Road, Happy Valley, Hong Kong
 國籍 Nacionalidade : 根據香港法例成立 Constituída segundo as leis de H.K.
 活動 Actividade : 商業及工業 comercial e industrial
- [511] 類別 Classe : 38
- [511] 服務 Serviços : Telecomunicações; serviços de telecomunicações que caracterizam a oferta de acesso a informações sobre apostas, jogos, jogos de fortuna ou azar e lotarias; transmissão electrónica de informações e dados pela Internet, redes de telecomunicações ópticas ou redes de telecomunicações sem fios; fornecimento de acessos e ligações de telecomunicações a bases de dados informáticas e à Internet; serviços de transmissão de dados através de redes de telecomunicações; transmissão de mensagens, informações, documentos e imagens por meios de telecomunicações; serviços de telecomunicações sem fios; difusão de áudio e vídeo através da Internet ou plataformas de telecomunicações móveis; serviços de difusão de rádio; difusão de televisão; serviços de informação, assessoria e consultoria relacionados com todos os serviços supra mencionados.
- [540] 商標 Marca :



- [210] 編號 N.º : N/105672
- [220] 申請日 Data de pedido : 2015/11/06
- [730] 申請人 Requerente : The Hong Kong Jockey Club
 地址 Endereço : One Sports Road, Happy Valley, Hong Kong
 國籍 Nacionalidade : 根據香港法例成立 Constituída segundo as leis de H.K.

- 活動 Actividade : 商業及工業 comercial e industrial
- [511] 類別 Classe : 41
- [511] 服務 Serviços : Serviços de clubes (entretenimento ou educação); serviços (entretenimento) de clubes sociais; serviços de clubes recreativos; serviços de planeamento e de entretenimento para festas; centro de serviços de lazer; auditórios (fornecimento de instalações para espectáculos ao vivo), casas de espectáculos (fornecimento de instalações para espectáculos ao vivo) e serviços de galerias de arte; apresentação de espectáculos ao vivo e actuações de bandas; serviços de cabaré; fornecimento de instalações recreativas; organização e distribuição de eventos desportivos, actividades e/ou competições; organização e realização de exposições de cavalos, animais e eventos de corridas de cavalo para entretenimento, educação e fins culturais; organização e realização de exposições, feiras e mostras de produtos para entretenimento, educação e fins culturais; organização e realização de actividades desportivas e culturais; organização e realização de conferências; serviços educacionais e prestação de formação e instrução relativo ao desporto, jogos de bola, golfe, tiro ao arco, resistência física, artes marciais, ioga, natação, pintura, arranjos florais, dança, culinária, caligrafia, aeróbica, mergulho, nutrição, massagem, fisioterapia, tratamentos de beleza, técnicas de maquilhagem, artes e música; produção e distribuição de programas de rádio e televisão; produção de programas televisivas relativas às corridas de cavalos, lotarias e apostas; serviços de produção de espectáculos; reservas de lugares para espectáculos; instalações de teatros e cinemas; serviços de museus; serviços de discotecas; serviços de desfiles de moda; serviços de clube de saúde (ginásio) e clubes desportivos; prestação de instalações de desportos, piscinas e locais de mergulho; aluguer de aparelhos e/ou equipamentos desportivos; aluguer de instalações de estádios; aluguer de filmes e películas para fins de entretenimento; serviços de karaoke; prestação de corridas de cavalos e instalações de equitação; serviços de instrução de equitação; serviços de treino de cavalos; treinamento de animais; serviço de apostas relativo a cavalos; fornecimento de apostas em simulação, relacionadas em corridas de cavalos e/ou jogos de futebol via internet ou plataformas de telecomunicações móveis; prestação de jogos de computador interactivos on-line; prestação de serviços de entretenimento na área de jogos interactivos por meio de uma rede informática global; produção e distribuição de filmes cinematográficos, animações, desenhos animados, vídeos, DVDs, CD-ROMs; serviços de apostas; serviços de jogos; serviços de jogos de fortuna ou azar; realização e operação de lotarias e sorteio em forma de extracção de bolas; prestação de instalações de apostas, jogos e/ou de jogos de fortuna ou azar; serviços de resultados das apostas, de jogos e/ou de jogos de fortuna ou azar; prestação de serviços de apostas através da Internet ou rede de telecomunicações móveis; aluguer de aparelhos, equipamentos e/ou máquinas de apostas, jogos e/ou jogos de fortuna ou azar; prestação de informações relacionadas com serviços de apostas, corridas de cavalos, treinamento de cavalos, entretenimentos, recreativos, desportivos, actividades sociais e culturais; fornecimento de informações desportivas e de entretenimento via internet ou plataformas de telecomunicações móveis; publicação de revistas, jornais, livros e impressos; fornecimento de publicações electrónicas on-line [não descarregáveis]; fornecimento de boletins informativos on-line (não descarregáveis); serviços de publicação e publicações on-line; serviços entretenimento de rádio e televisão; serviços de informação, e assessoria e consultoria relacionados com todos os serviços supra mencionados.
- [540] 商標 Marca :



- [210] 編號 N.º : N/105673
- [220] 申請日 Data de pedido : 2015/11/06
- [730] 申請人 Requerente : The Hong Kong Jockey Club
 地址 Endereço : One Sports Road, Happy Valley, Hong Kong
 國籍 Nacionalidade : 根據香港法例成立 Constituída segundo as leis de H.K.
 活動 Actividade : 商業及工業 comercial e industrial
- [511] 類別 Classe : 42
- [511] 服務 Serviços : Conceção e desenvolvimento de hardware e software informático; concepção e desenvolvimento de software informático incluindo concepção e desenvolvimento de aplicações de dispositivos móveis e portáteis; telefones inteligentes, relógios inteligentes; serviços de consultoria de hardware e software informático; serviços de consultoria de software de multimédia e áudio visuais; programação informática; serviços de apoio e de consulta para o desenvolvimento de sistemas informáticas, base de dados e aplicações; informações relacionadas com hardware ou software informático fornecido online a partir de uma rede informática global ou na Internet; criação e manutenção de páginas na rede; disponibilização de motores de busca para obtenção de dados via redes de comunicação; fornecimento de uso temporário on-line de software não descarregáveis para permitir aos utilizadores para programar áudio, vídeo, textos e outros conteúdos multimédia, incluindo música, concertos, vídeos, rádio, televisão, notícias, desporto, jogos, jogos de fortuna ou azar, corridas de cavalos, eventos culturais, e programas relacionados com entretenimento; fornecimento de facilidades on-line, através de uma rede informática global, para permitir aos utilizadores para programar de programação áudio, vídeo, textos e outros conteúdos multimédia, incluindo música, concertos, vídeos, rádio, televisão, notícias, desporto, jogos, jogos de fortuna ou azar, corridas de cavalos, eventos culturais, e programas relacionados com entretenimento; fornecimento de motores de busca para obter dados através de uma rede informática global; serviços de informática para a criação de índices de informação, sites, e outros recursos disponíveis em redes informáticas globais para terceiros; serviços informáticos relacionados com a busca, navegação, e recuperação de informações, sites, e outros recursos disponíveis em redes informáticas globais para terceiros; serviços de informática para a organização de conteúdo da informação fornecida através de uma rede informática global de acordo com a preferência do utilizador; aluguer de software informático; serviços de informações, consultoria e assessoria relacionados com os serviços acima referidos.

[540] 商標 Marca :



- [210] 編號 N.º : N/105674
- [220] 申請日 Data de pedido : 2015/11/06
- [730] 申請人 Requerente : 關承業
 地址 Endereço : 澳門林茂海邊大馬路金灣豪庭29樓F
 國籍 Nacionalidade : 中國 Chinesa
 活動 Actividade : 商業 comercial
- [511] 類別 Classe : 35
- [511] 服務 Serviços : 商業信息代理, 廣告傳播, 廣告宣傳, 廣告代理, 商業信息。

[540] 商標 Marca :

唔食唔得

- [210] 編號 N.º : N/105675
 [220] 申請日 Data de pedido : 2015/11/09
 [730] 申請人 Requerente : 蒂斯工業產品設計有限公司
 地址 Endereço : 澳門河邊新街266號豐順新村第1座地下F座
 國籍 Nacionalidade : 根據澳門法例成立 Constituída segundo as leis de Macau
 活動 Actividade : 商業及工業 comercial e industrial
 [511] 類別 Classe : 42
 [511] 服務 Serviços : 科學技術服務和與之相關的研究與設計服務, 工業分析與研究, 計算機硬件與軟件的设计與開發。
 [540] 商標 Marca :



[591] 商標顏色 Cores de marca : 酒紅色(如圖所示)。

- [210] 編號 N.º : N/105676
 [220] 申請日 Data de pedido : 2015/11/09
 [730] 申請人 Requerente : 金悅餐飲管理有限公司
 KAM UT FOOD AND BEVERAGE MANAGEMENT LIMITED
 地址 Endereço : 澳門宋玉生廣場699號至707號A富澤園大廈地下A,B,C及D室
 國籍 Nacionalidade : 根據澳門法例成立 Constituída segundo as leis de Macau
 活動 Actividade : 商業 comercial
 [511] 類別 Classe : 43
 [511] 服務 Serviços : 提供食物和飲料服務。
 [540] 商標 Marca :



[591] 商標顏色 Cores de marca : 湖水綠和金色, 如圖所示。

- [210] 編號 N.º : N/105677
 [220] 申請日 Data de pedido : 2015/11/09
 [730] 申請人 Requerente : 張志洪
 地址 Endereço : 香港新界將軍澳唐德街將軍澳中心2樓201號舖
 國籍 Nacionalidade : 中國 Chinesa
 活動 Actividade : 商業 comercial
 [511] 類別 Classe : 41
 [511] 服務 Serviços : 教育; 提供數學培訓。

[540] 商標 Marca :

MATHCONCEPT
數學·思維 Learning Center

[210] 編號 N.º : N/105678
 [220] 申請日 Data de pedido : 2015/11/09
 [730] 申請人 Requerente : 張志洪
 地址 Endereço : 香港新界將軍澳唐德街將軍澳中心2樓201號舖
 國籍 Nacionalidade : 中國 Chinesa
 活動 Actividade : 商業 comercial
 [511] 類別 Classe : 16
 [511] 產品 Produtos : 文具;教育及教學用品。
 [540] 商標 Marca :

MATHCONCEPT
數學·思維 Learning Center

[210] 編號 N.º : N/105679
 [220] 申請日 Data de pedido : 2015/11/16
 [730] 申請人 Requerente : 江陰市英凰家紡有限公司
 地址 Endereço : 中國江陰市華士鎮紅旗路41號
 國籍 Nacionalidade : 中國 Chinesa
 活動 Actividade : 商業及工業 comercial e industrial
 [511] 類別 Classe : 24
 [511] 產品 Produtos : 布;絲綢(布料);織物;無紡布;紡織品掛毯;氈;床上用毯;毛毯;傢俱遮蓋物;旗。
 [540] 商標 Marca :

英凰
HEPEROR

[210] 編號 N.º : N/105683
 [220] 申請日 Data de pedido : 2015/11/06
 [730] 申請人 Requerente : TRIBUTE PORTFOLIO IP, LLC
 地址 Endereço : One StarPoint, Stamford, Connecticut 06902, Estados Unidos da América
 國籍 Nacionalidade : 美國 Americana
 活動 Actividade : 商業及工業 comercial e industrial
 [511] 類別 Classe : 35
 [511] 服務 Serviços : Serviços empresariais, nomeadamente gestão, propriedade e franchising de hotéis e resorts.
 [540] 商標 Marca :

珍琦之选

[210]	編號 N.º	: N/105684
[220]	申請日 Data de pedido	: 2015/11/06
[730]	申請人 Requerente	: TRIBUTE PORTFOLIO IP, LLC
	地址 Endereço	: One StarPoint, Stamford, Connecticut 06902, Estados Unidos da América
	國籍 Nacionalidade	: 美國 Americana
	活動 Actividade	: 商業及工業 comercial e industrial
[511]	類別 Classe	: 43
[511]	服務 Serviços	: Serviços de alojamento temporário; serviços de hotéis e resorts.
[540]	商標 Marca	:

珍琦之选

[210]	編號 N.º	: N/105686
[220]	申請日 Data de pedido	: 2015/11/06
[730]	申請人 Requerente	: 上海陽川電子科技有限公司
	地址 Endereço	: 中國上海市寶山區月羅路559號P-94室
	國籍 Nacionalidade	: 中國 Chinesa
	活動 Actividade	: 商業及工業 comercial e industrial
[511]	類別 Classe	: 35
[511]	服務 Serviços	: 為商品和服務的買賣雙方提供在線市場;廣告;計算機網絡上的在線廣告;組織商業或者廣告交易會;商業管理諮詢;廣告代理;商業審計;為零售目的在通訊媒體上展示商品;替他人推銷;通過網站提供商業信息;進出口代理;商業信息代理;點擊付費廣告;人事管理諮詢;組織商業或廣告展覽;市場營銷;特許經營的商業管理;在通訊媒體上出租廣告時間;在計算機數據庫中升級和維護數據;商業企業遷移。
[540]	商標 Marca	:



[210]	編號 N.º	: N/105687
[220]	申請日 Data de pedido	: 2015/11/06
[730]	申請人 Requerente	: 上海陽川電子科技有限公司
	地址 Endereço	: 中國上海市寶山區月羅路559號P-94室
	國籍 Nacionalidade	: 中國 Chinesa
	活動 Actividade	: 商業及工業 comercial e industrial
[511]	類別 Classe	: 41
[511]	服務 Serviços	: 教育;安排和組織大會;出借書籍的圖書館;娛樂;安排和組織會議;遊戲廳服務;輔導(培訓);培訓;組織文化或教育展覽;在計算機網絡上提供在線遊戲;安排和組織專題研討會;安排和組織專家討論會;票務代理服務(娛樂);職業再培訓;組織教育或娛樂競賽;書籍出版;俱樂部服務(娛樂或教育);安排和組織培訓班;現場表演;經營彩票。
[540]	商標 Marca	:



- [210] 編號 N.º : N/105689
- [220] 申請日 Data de pedido : 2015/11/06
- [730] 申請人 Requerente : Pearson plc
 地址 Endereço : 80 Strand, London WC2R 0RL, United Kingdom
 國籍 Nacionalidade : 英國 Inglesa
 活動 Actividade : 商業及工業 comercial e industrial
- [511] 類別 Classe : 9
- [511] 產品 Produtos : Aparelhos e instrumentos de educação, ensino, instrução, pesquisa, formação, realização de testes, exames ou avaliação; aparelhos electrónicos para o ensino, formação, realização de testes, examinação ou avaliação; publicações em formato electrónico; publicações electrónicas on-line; publicações electrónicas transferíveis por download; livros, revistas, publicações periódicas, newsletters, jornais, revistas e publicações periódicas electrónicas transferíveis por download; materiais de instrução, ensino, formação e educação transferíveis por download; materiais de examinação e realização de testes educativos transferíveis por download; guias de estudo transferíveis por download; manuais de instrução para o ensino transferíveis por download; leitores de livros electrónicos; aparelhos de gravação, transmissão ou reprodução de dado, texto ou imagens; aplicações de software de computadores para fins educativos, ensino, pesquisa, formação, realização de testes, exames e avaliações; software de computadores e plataformas de software de computadores para fins educativos, ensino, pesquisa, formação, realização de testes, exames e avaliações; software de computadores para criação, transferência por download, transmissão, recepção, edição, extracção, codificação, decodificação, exibição, armazenamento e organização de textos e publicações electrónicas; software de jogos de computador educativos; suportes de dados ópticos; suportes de dados magnéticos; aparelhos de memória de dados e armazenamento de dados; suportes com publicações electrónicas ou software de educação, ensino, pesquisa, formação, realização de testes, exames e avaliações; discos compactos, DVDs e outros suportes de gravação digital para efeitos de ensino, formação ou avaliação; peças, equipamentos e acessórios para todos os bens acima referidos.
- [540] 商標 Marca :



- [210] 編號 N.º : N/105692
- [220] 申請日 Data de pedido : 2015/11/06
- [730] 申請人 Requerente : Pearson plc
 地址 Endereço : 80 Strand, London WC2R 0RL, United Kingdom
 國籍 Nacionalidade : 英國 Inglesa
 活動 Actividade : 商業及工業 comercial e industrial
- [511] 類別 Classe : 42
- [511] 服務 Serviços : Serviços de realização de testes para a certificação de qualidade, normas, competência ou especialização; serviços de realização de testes para a acreditação de qualidade, normas, competência ou especialização; serviços de realização de testes para a certificação e acreditação de tecnologias de informação (TI), competências e resultados educativos e vocacionais; serviços de testes de conformidade; serviços de testes com ajuda informática; desenvolvimento de métodos de teste; serviços de testes de diagnóstico com ajuda infor-

mática; serviços de testes de controlo de qualidade; informações prestadas on-line a partir de uma base de dados de computador ou da Internet relativamente ao fornecimento de programas de testes, métodos de testes, certificação de qualidade, normas, competência ou especialização, e a acreditação de qualidade, normas, competências ou especialização; serviços informáticos para o armazenamento, melhoria e distribuição de dados relativamente ao fornecimento de programas de testes, métodos de testes, certificação de qualidade, normas, competência ou especialização, e a acreditação de qualidade, normas, competências ou especialização; software como um serviço (SAAS) relativamente a programas de testes, métodos de testes, certificação de qualidade, normas, competência ou especialização, e a acreditação de qualidade, normas, competências ou especialização; plataforma como um serviço (PAAS) proporcionando plataformas de software de computador para utilizar em programas de testes, métodos de testes, certificação de qualidade, normas, competência ou especialização, e a acreditação de qualidade, normas, competências ou especialização; fornecimento de uma plataforma alojada na web para utilizar em programas de testes, métodos de testes, certificação de qualidade ou normas, competência ou especialização, e a acreditação de qualidade, normas, competências ou especialização; fornecimento para uso temporário de software on-line, não transferível por download, tudo relativo a ou para usar em serviços de testes, certificação ou acreditação; fornecimento para uso temporário de software não transferível por download para utilizar na criação e publicação de programas de testes, métodos de testes, normas de certificação e normas de acreditação; fornecimento de um site interactivo para instrutores de formação, realização de testes, certificação ou acreditação com tecnologia que proporciona um sistema de gestão de formação on-line para agregar conteúdos de cursos e seguir a tarefas das aulas, planos de aulas, pautas de classificação e desempenho dos alunos, e outros dados dos cursos; fornecedor de serviços de aplicações (ASP) com software para criação, transferência por download, transmissão, recepção, edição, extracção, codificação, descodificação, exibição, armazenamento e organização de textos e publicações electrónicas; fornecedor de serviços de aplicações (ASP) com software para utilizar em articulação com um serviço de subscrição on-line que permita aos utilizadores aceder a conteúdos educativos; fornecimento para utilização temporária de software não transferível por download para permitir aos alunos aceder a conteúdos educativos e formativos e software não transferível por download para converter, analisar e avaliar dados relativos a programas de testes, métodos de testes e a certificação de qualidade, normas, competência ou especialização, e a acreditação de qualidade, normas, competência ou especialização; certificação de competências e resultados educativos e vocacionais; serviços de informação, assessoria e consultoria em relação a todos os serviços acima mencionados.

[540] 商標 Marca :



[210] 編號 N.º : N/105694
 [220] 申請日 Data de pedido : 2015/11/06
 [730] 申請人 Requerente : Pearson plc
 地址 Endereço : 80 Strand, London WC2R 0RL, United Kingdom
 國籍 Nacionalidade : 英國 Inglesa

- 活動 Actividade : 商業及工業 comercial e industrial
- [511] 類別 Classe : 9
- [511] 產品 Produtos : Aparelhos e instrumentos de educação, ensino, instrução, pesquisa, formação, realização de testes, exames ou avaliação; aparelhos electrónicos para o ensino, formação, realização de testes, examinação ou avaliação; publicações em formato electrónico; publicações electrónicas on-line; publicações electrónicas transferíveis por download; livros, revistas, publicações periódicas, newsletters, jornais, revistas e publicações periódicas electrónicas transferíveis por download; materiais de instrução, ensino, formação e educação transferíveis por download; materiais de examinação e realização de testes educativos transferíveis por download; guias de estudo transferíveis por download; manuais de instrução para o ensino transferíveis por download; leitores de livros electrónicos; aparelhos de gravação, transmissão ou reprodução de dado, texto ou imagens; aplicações de software de computadores para fins educativos, ensino, pesquisa, formação, realização de testes, exames e avaliações; software de computadores e plataformas de software de computadores para fins educativos, ensino, pesquisa, formação, realização de testes, exames e avaliações; software de computadores para criação, transferência por download, transmissão, recepção, edição, extracção, codificação, descodificação, exibição, armazenamento e organização de textos e publicações electrónicas; software de jogos de computador educativos; suportes de dados ópticos; suportes de dados magnéticos; aparelhos de memória de dados e armazenamento de dados; suportes com publicações electrónicas ou software de educação, ensino, pesquisa, formação, realização de testes, exames e avaliações; discos compactos, DVDs e outros suportes de gravação digital para efeitos de ensino, formação ou avaliação; peças, equipamentos e acessórios para todos os bens acima referidos.
- [540] 商標 Marca :

PEARSON

- [210] 編號 N.º : N/105695
- [220] 申請日 Data de pedido : 2015/11/06
- [730] 申請人 Requerente : Pearson plc
- 地址 Endereço : 80 Strand, London WC2R 0RL, United Kingdom
- 國籍 Nacionalidade : 英國 Inglesa
- 活動 Actividade : 商業及工業 comercial e industrial
- [511] 類別 Classe : 16
- [511] 產品 Produtos : Publicações impressas; material impresso; materiais de instrução e ensino (excepto aparelhos); publicações educativas; livros; livros educativos; livros de leitura; livros de consulta; dicionários e livros de ficção impressos; livros de não ficção; séries de livros de ficção e não ficção; material impresso para fins de instrução; materiais impressos educativos, de instrução, ensino e formação; manuais de ensino; manuais de instrução para o ensino; guias de estudo impressos; exames e folhas de resposta impressos; relatórios de pesquisa impressos; peças, equipamentos e acessórios para todos os bens acima referidos.
- [540] 商標 Marca :

PEARSON

- [210] 編號 N.º : N/105696
- [220] 申請日 Data de pedido : 2015/11/06

- [730] 申請人 Requerente : Pearson plc
 地址 Endereço : 80 Strand, London WC2R 0RL, United Kingdom
 國籍 Nacionalidade : 英國 Inglesa
 活動 Actividade : 商業及工業 comercial e industrial
- [511] 類別 Classe : 41
- [511] 服務 Serviços : Educação; fornecimento de formação; serviços de educação; serviços educativos e de ensino; serviços educativos prestados por escolas e institutos de educação superior; serviços de educação relativos ao ensino de línguas estrangeiras; serviços de ensino de segunda língua; serviços de ensino tecnológico; serviços de ensino e formação vocacional e de carreiras; serviços de ensino e avaliação; realização de testes para o ensino; realização de testes padronizados; examinações e qualificações; realização de testes e avaliações de ensino através de computador; avaliações de ensino para ultrapassar dificuldades de aprendizagem; testes de resultados escolares; avaliação clínica de capacidades cognitivas e ocupacionais; avaliação da capacidade escolar e vocacional para ser utilizada em articulação com a formação escolar e vocacional e a colocação; serviços educativos sob a forma de cursos por correspondência; serviços de ensino à distância; serviços educativos baseados em computador; serviços de informação educativa; pesquisa educativa; serviços de consultoria e assessoria educativa; desenvolvimento de materiais educativos; concepção de cursos de formação, desenvolvimento sistemas de formação e metodologias de ensino para terceiros; organização de conferências formativas; fornecimento de jogos de computador educativos on-line; serviços de publicação; serviços de publicação de livros; serviços de publicações electrónicas; serviços de publicação electrónica; publicação de textos, livros, revistas e outros materiais impressos; publicação de livros educativos; publicação de materiais educativos; publicação de textos educativos e livros de instrução; fornecimento de publicações electrónicas; fornecimento de publicações on-line [não transferíveis por download]; fornecimento de vídeos on-line, não transferíveis por download; prestação de serviços de publicação personalizada; serviços de avaliação educativa, cognitiva e vocacional; pesquisa educativa; serviços de informação, assessoria e consultoria em relação a todos os serviços acima mencionados.

- [540] 商標 Marca :

PEARSON

- [210] 編號 N.º : N/105697
- [220] 申請日 Data de pedido : 2015/11/06
- [730] 申請人 Requerente : Pearson plc
 地址 Endereço : 80 Strand, London WC2R 0RL, United Kingdom
 國籍 Nacionalidade : 英國 Inglesa
 活動 Actividade : 商業及工業 comercial e industrial
- [511] 類別 Classe : 42
- [511] 服務 Serviços : Serviços de realização de testes para a certificação de qualidade, normas, competência ou especialização; serviços de realização de testes para a acreditação de qualidade, normas, competência ou especialização; serviços de realização de testes para a certificação e acreditação de tecnologias de informação (TI), competências e resultados educativos e vocacionais; serviços de testes de conformidade; serviços de testes com ajuda informática; desenvolvimento de métodos de teste; serviços de testes de diagnóstico com ajuda informática; serviços de testes de controlo de qualidade; informações prestadas on-line a partir de uma base de dados de computador ou da Internet relativamente ao fornecimento de programas de testes, métodos de testes, certificação de qualidade, normas, competência ou

especialização, e a acreditação de qualidade, normas, competências ou especialização; serviços informáticos para o armazenamento, melhoria e distribuição de dados relativamente ao fornecimento de programas de testes, métodos de testes, certificação de qualidade, normas, competência ou especialização, e a acreditação de qualidade, normas, competências ou especialização; software como um serviço (SAAS) relativamente a programas de testes, métodos de testes, certificação de qualidade, normas, competência ou especialização, e a acreditação de qualidade, normas, competências ou especialização; plataforma como um serviço (PAAS) proporcionando plataformas de software de computador para utilizar em programas de testes, métodos de testes, certificação de qualidade, normas, competência ou especialização, e a acreditação de qualidade, normas, competências ou especialização; fornecimento de uma plataforma alojada na web para utilizar em programas de testes, métodos de testes, certificação de qualidade ou normas, competência ou especialização, e a acreditação de qualidade, normas, competências ou especialização; fornecimento para uso temporário de software on-line, não transferível por download, tudo relativo a ou para usar em serviços de testes, certificação ou acreditação; fornecimento para uso temporário de software não transferível por download para utilizar na criação e publicação de programas de testes, métodos de testes, normas de certificação e normas de acreditação; fornecimento de um site interativo para instrutores de formação, realização de testes, certificação ou acreditação com tecnologia que proporciona um sistema de gestão de formação on-line para agregar conteúdos de cursos e seguir a tarefas das aulas, planos de aulas, pautas de classificação e desempenho dos alunos, e outros dados dos cursos; fornecedor de serviços de aplicações (ASP) com software para criação, transferência por download, transmissão, recepção, edição, extracção, codificação, descodificação, exibição, armazenamento e organização de textos e publicações electrónicas; fornecedor de serviços de aplicações (ASP) com software para utilizar em articulação com um serviço de subscrição on-line que permita aos utilizadores aceder a conteúdos educativos; fornecimento para utilização temporária de software não transferível por download para permitir aos alunos aceder a conteúdos educativos e formativos e software não transferível por download para converter, analisar e avaliar dados relativos a programas de testes, métodos de testes e a certificação de qualidade, normas, competência ou especialização, e a acreditação de qualidade, normas, competência ou especialização; certificação de competências e resultados educativos e vocacionais; serviços de informação, assessoria e consultoria em relação a todos os serviços acima mencionados.

[540] 商標 Marca :

PEARSON

-
- [210] 編號 N.º : N/105698
[220] 申請日 Data de pedido : 2015/11/06
[730] 申請人 Requerente : Pearson plc
地址 Endereço : 80 Strand, London WC2R 0RL, United Kingdom
國籍 Nacionalidade : 英國 Inglesa
活動 Actividade : 商業及工業 comercial e industrial
[511] 類別 Classe : 44
[511] 服務 Serviços : Realização de testes psicológicos; testes psicológicos; realização de testes de personalidade para fins psicológicos; elaboração de relatórios psicológicos; serviços de avaliação psicológica; serviços de diagnóstico psicológico; serviços de avaliação e examinação psicológica; prestação de informações no campo do aconselhamento, avaliação e tratamento psicológico

gico; aconselhamento psicológico; serviços de psicologia ocupacional; serviços de terapia ocupacional; serviços de terapia; fornecimento de tratamento psicológico; terapia física; terapia da fala e da audição; serviços de informação, assessoria e consultoria em relação a todos os serviços acima mencionados.

[540] 商標 Marca :

PEARSON

[210] 編號 N.º : N/105699

[220] 申請日 Data de pedido : 2015/11/09

[730] 申請人 Requerente : ADP, LLC

地址 Endereço : One ADP Boulevard, Roseland, New Jersey 07068, U.S.A.

國籍 Nacionalidade : 美國 Americana

活動 Actividade : 商業及工業 comercial e industrial

[511] 類別 Classe : 42

[511] 服務 Serviços : Fornecimento de software de computador não-transferível para uso na gestão de bases de dados nas áreas de registos de empregados e serviços de gestão de recursos humanos, avaliações do desempenho de empregados, gestão dos benefícios de segurança social e benefícios flexíveis dos empregados, serviços de processamento de colocação de empregados, monitorização da pontualidade, assiduidade, escalonamento de férias e de ausências do serviço, processamento de compensações e demissões, conformidade fiscal e de folhas de pagamento de salários, desembolsos de fundos de pagamento de salários.

[540] 商標 Marca :

ADP VISTA HCM

[210] 編號 N.º : N/105700

[220] 申請日 Data de pedido : 2015/11/09

[730] 申請人 Requerente : 萬唯國際實業有限公司

One Way International Enterprise Limited

地址 Endereço : 香港灣仔港灣道1號會展廣場辦公大樓16層1609室

1609, 16/F, Office Tower, Convention Plaza, 1 Harbour Road, Wanchai, Hong Kong, China

國籍 Nacionalidade : 根據香港法例成立 Constituída segundo as leis de H.K.

活動 Actividade : 商業及工業 comercial e industrial

[511] 類別 Classe : 35

[511] 服務 Serviços : 廣告; 為零售目的在通訊媒體上展示商品; 組織商業或廣告展覽; 特許經營的商業管理; 進出口代理; 市場營銷; 人事管理諮詢; 計算機數據庫信息系統化; 商業審計; 銷售展示架出租; 計算機網絡上的在線廣告; 替他人推銷; 廣告宣傳; 自動售貨機出租; 尋找贊助。

[540] 商標 Marca :

OW

[210] 編號 N.º : N/105701

[220] 申請日 Data de pedido : 2015/11/09

- [730] 申請人 Requerente : 寶恩有限公司
地址 Endereço : 香港灣仔軒尼詩道226號寶華商業中心9樓B室
國籍 Nacionalidade : 根據香港法例成立 Constituída segundo as leis de H.K.
活動 Actividade : 商業及工業 comercial e industrial
- [511] 類別 Classe : 5
- [511] 產品 Produtos : 藥用蜂王漿;藥用蜂膠;蜂膠膳食補充劑;蜂王漿膳食補充劑;花粉膳食補充劑;蜂王精;花粉膳食補充劑。
- [540] 商標 Marca :



- [210] 編號 N.º : N/105702
- [220] 申請日 Data de pedido : 2015/11/09
- [730] 申請人 Requerente : 寶恩有限公司
地址 Endereço : 香港灣仔軒尼詩道226號寶華商業中心9樓B室
國籍 Nacionalidade : 根據香港法例成立 Constituída segundo as leis de H.K.
活動 Actividade : 商業及工業 comercial e industrial
- [511] 類別 Classe : 20
- [511] 產品 Produtos : 蜂房。
- [540] 商標 Marca :



- [210] 編號 N.º : N/105703
- [220] 申請日 Data de pedido : 2015/11/09
- [730] 申請人 Requerente : 寶恩有限公司
地址 Endereço : 香港灣仔軒尼詩道226號寶華商業中心9樓B室
國籍 Nacionalidade : 根據香港法例成立 Constituída segundo as leis de H.K.
活動 Actividade : 商業及工業 comercial e industrial
- [511] 類別 Classe : 29
- [511] 產品 Produtos : 食用花粉;越橘果醬(蜜餞);水果蜜餞;蜂蛹。
- [540] 商標 Marca :



- [210] 編號 N.º : N/105704
- [220] 申請日 Data de pedido : 2015/11/09
- [730] 申請人 Requerente : 寶恩有限公司
地址 Endereço : 香港灣仔軒尼詩道226號寶華商業中心9樓B室
國籍 Nacionalidade : 根據香港法例成立 Constituída segundo as leis de H.K.
活動 Actividade : 商業及工業 comercial e industrial

- [511] 類別 Classe : 30
 [511] 產品 Produtos : 蜂膠; 蜂蜜; 蜂王漿。
 [540] 商標 Marca :



- [210] 編號 N.º : N/105705
 [220] 申請日 Data de pedido : 2015/11/09
 [730] 申請人 Requerente : 寶恩有限公司
 地址 Endereço : 香港灣仔軒尼詩道226號寶華商業中心9樓B室
 國籍 Nacionalidade : 根據香港法例成立 Constituída segundo as leis de H.K.
 活動 Actividade : 商業及工業 comercial e industrial
 [511] 類別 Classe : 31
 [511] 產品 Produtos : 花粉(原材料)。
 [540] 商標 Marca :



- [210] 編號 N.º : N/105706
 [220] 申請日 Data de pedido : 2015/11/09
 [730] 申請人 Requerente : SOVENA PORTUGAL-CONSUMER GOODS, S.A.
 地址 Endereço : Rua Dr. António Loureiro Borges nº 2 3º, Edifício Arquiparque, Miraflores, Portugal
 國籍 Nacionalidade : 葡萄牙 Portuguesa
 活動 Actividade : 商業及工業 comercial e industrial
 [511] 類別 Classe : 29
 [511] 產品 Produtos : Carne, peixe, aves e caça; extractos de carne; frutos e legumes em conserva, secos e cozidos; geleias, doces, compotas; ovos; leite e lacticínios; óleos e gorduras comestíveis e azeitonas em conserva.
 [540] 商標 Marca :



- [591] 商標顏色 Cores de marca : Reivindica as cores verde cromo com o n.º de pantone 5605c, verde erva médio com o n.º de pantone 364c, 28% da cor «cornsilk» com o n.º de pantone 7506c e a cor folha de ouro tal como representadas na figura.

- [210] 編號 N.º : N/105707
 [220] 申請日 Data de pedido : 2015/11/09
 [730] 申請人 Requerente : SOVENA PORTUGAL-CONSUMER GOODS, S.A.
 地址 Endereço : Rua Dr. António Loureiro Borges nº 2 3º, Edifício Arquiparque, Miraflores, Portugal
 國籍 Nacionalidade : 葡萄牙 Portuguesa

- 活動 Actividade : 商業及工業 comercial e industrial
- [511] 類別 Classe : 29
- [511] 產品 Produtos : Carne, peixe, aves e caça; extractos de carne; frutos e legumes em conserva, secos e cozidos; geleias, doces, compotas; ovos; leite e lacticínios; óleos e gorduras comestíveis e azeitonas em conserva.
- [540] 商標 Marca :



- [591] 商標顏色 Cores de marca : Reivindica as cores azul com o n.º de pantone 282c, dourada metálica com o n.º de pantone 871c e a cor amarela com o n.º de pantone 123c tal como representadas na figura.

- [210] 編號 N.º : N/105711
- [220] 申請日 Data de pedido : 2015/11/09
- [730] 申請人 Requerente : CHIEF SECURITIES LIMITED
- 地址 Endereço : 14th Floor, Man Yee Building, 68 Des Voeux Road Central, Hong Kong
- 國籍 Nacionalidade : 根據香港法例成立 Constituída segundo as leis de H.K.
- 活動 Actividade : 商業及工業 comercial e industrial
- [511] 類別 Classe : 36
- [511] 服務 Serviços : Serviços financeiros e monetários; consultoria, análise e gestão financeira; corretagem e transacções de obrigações, títulos, mercadorias, derivativos e operações a termo; cotações da bolsa de valores; serviço de criação de mercado; serviços de avaliação de títulos; informação financeira; serviços de aconselhamento e investimento em planos de investimento colectivo; serviço de empréstimo de títulos; serviços de recolha de dividendo; serviços de câmbio do ouro; fornecimento de uma base de dados informática online de informações financeiras e transacções; tudo incluído na classe 36.
- [540] 商標 Marca :



- [210] 編號 N.º : N/105712
- [220] 申請日 Data de pedido : 2015/11/09
- [730] 申請人 Requerente : 澳門旅遊娛樂股份有限公司、澳門博彩股份有限公司退休員工協會
Associação do Aposentados das Sociedades de Turismo e Diversões de Macau S.A. e de Jogos de Macau S.A., STDM & SJM Retired Employee Association
- 地址 Endereço : 澳門新口岸北京街36號怡珍閣五樓A、E、F座
- 國籍 Nacionalidade : 根據澳門法例成立 Constituída segundo as leis de Macau
- 活動 Actividade : 商業及工業 comercial e industrial
- [511] 類別 Classe : 41
- [511] 服務 Serviços : 教育; 提供培訓; 娛樂; 文體活動。
- [540] 商標 Marca :

澳門旅遊娛樂股份有限公司、澳門博彩股份有限公司 退休員工協會

- [210] 編號 N.º : N/105713
- [220] 申請日 Data de pedido : 2015/11/09
- [730] 申請人 Requerente : OLIVIER PACIFIC LIMITED
 地址 Endereço : 1601 On Hong Commercial Building, 145 Hennessy Rd., Wanchai, Hong Kong
 國籍 Nacionalidade : 根據香港法例成立 Constituída segundo as leis de H.K.
 活動 Actividade : 商業及工業 comercial e industrial
- [511] 類別 Classe : 29
- [511] 產品 Produtos : Carne, peixe, aves e caça; extractos de carne; frutas e vegetais em conserva, congelados, secos e cozinhados; geleias, compotas, molhos de frutas, compotas de frutas; ovos, leite e lacticínios; óleos e gorduras alimentares.
- [540] 商標 Marca :



- [591] 商標顏色 Cores de marca : Azul escuro (Pantone 2728C) e amarelo (Pantone 137C).

- [210] 編號 N.º : N/105714
- [220] 申請日 Data de pedido : 2015/11/09
- [730] 申請人 Requerente : OLIVIER PACIFIC LIMITED
 地址 Endereço : 1601 On Hong Commercial Building, 145 Hennessy Rd., Wanchai, Hong Kong
 國籍 Nacionalidade : 根據香港法例成立 Constituída segundo as leis de H.K.
 活動 Actividade : 商業及工業 comercial e industrial
- [511] 類別 Classe : 30
- [511] 產品 Produtos : Café, chá, cacau, açúcar, arroz, tapioca, sagu, café artificial; farinha e preparados à base de cereais, pão, artigos de pasteleria e confeitaria, gelados; mel, melaço; levedura, fermento em pó; sal, mostarda; vinagre, molhos (condimentos); especiarias; gelo.
- [540] 商標 Marca :



- [591] 商標顏色 Cores de marca : Azul escuro (Pantone 2728C) e amarelo (Pantone 137C).

- [210] 編號 N.º : N/105715
- [220] 申請日 Data de pedido : 2015/11/09
- [730] 申請人 Requerente : OLIVIER PACIFIC LIMITED
 地址 Endereço : 1601 On Hong Commercial Building, 145 Hennessy Rd., Wanchai, Hong Kong
 國籍 Nacionalidade : 根據香港法例成立 Constituída segundo as leis de H.K.
 活動 Actividade : 商業及工業 comercial e industrial
- [511] 類別 Classe : 31
- [511] 產品 Produtos : Produtos agrícolas, hortícolas e florestais e grãos não incluídos noutras classes; animais vivos; frutos e legumes frescos; sementes, plantas e flores naturais; alimentos para animais, malte.

[540] 商標 Marca :



[591] 商標顏色 Cores de marca : Azul escuro (Pantone 2728C) e amarelo (Pantone 137C).

[210] 編號 N.º : N/105716

[220] 申請日 Data de pedido : 2015/11/09

[730] 申請人 Requerente : OLIVIER PACIFIC LIMITED

地址 Endereço : 1601 On Hong Commercial Building, 145 Hennessy Rd., Wanchai, Hong Kong

國籍 Nacionalidade : 根據香港法例成立 Constituída segundo as leis de H.K.

活動 Actividade : 商業及工業 comercial e industrial

[511] 類別 Classe : 32

[511] 產品 Produtos : Cervejas; águas minerais e gaseificadas e outras bebidas não alcoólicas; bebidas de frutas e sumos de frutas; xaropes e outros preparados para fazer bebidas.

[540] 商標 Marca :



[591] 商標顏色 Cores de marca : Azul escuro (Pantone 2728C) e amarelo (Pantone 137C).

[210] 編號 N.º : N/105717

[220] 申請日 Data de pedido : 2015/11/09

[730] 申請人 Requerente : OLIVIER PACIFIC LIMITED

地址 Endereço : 1601 On Hong Commercial Building, 145 Hennessy Rd., Wanchai, Hong Kong

國籍 Nacionalidade : 根據香港法例成立 Constituída segundo as leis de H.K.

活動 Actividade : 商業及工業 comercial e industrial

[511] 類別 Classe : 33

[511] 產品 Produtos : Bebidas alcoólicas (excepto cervejas).

[540] 商標 Marca :



[591] 商標顏色 Cores de marca : Azul escuro (Pantone 2728C) e amarelo (Pantone 137C).

[210] 編號 N.º : N/105718

[220] 申請日 Data de pedido : 2015/11/09

[730] 申請人 Requerente : OLIVIER PACIFIC LIMITED

地址 Endereço : 1601 On Hong Commercial Building, 145 Hennessy Rd., Wanchai, Hong Kong

國籍 Nacionalidade : 根據香港法例成立 Constituída segundo as leis de H.K.

- 活動 Actividade : 商業及工業 comercial e industrial
- [511] 類別 Classe : 29
- [511] 產品 Produtos : Carne, peixe, aves e caça; extractos de carne; frutas e vegetais em conserva, congelados, secos e cozinhados; geleias, compotas, molhos de frutas, compotas de frutas; ovos, leite e lacticínios; óleos e gorduras alimentares.
- [540] 商標 Marca :



- [591] 商標顏色 Cores de marca : Azul escuro (Pantone 2728C) e amarelo (Pantone 137C).

- [210] 編號 N.º : N/105719
- [220] 申請日 Data de pedido : 2015/11/09
- [730] 申請人 Requerente : OLIVIER PACIFIC LIMITED
- 地址 Endereço : 1601 On Hong Commercial Building, 145 Hennessy Rd., Wanchai, Hong Kong
- 國籍 Nacionalidade : 根據香港法例成立 Constituída segundo as leis de H.K.
- 活動 Actividade : 商業及工業 comercial e industrial
- [511] 類別 Classe : 30
- [511] 產品 Produtos : Café, chá, cacau, açúcar, arroz, tapioca, sagu, café artificial; farinha e preparados à base de cereais, pão, artigos de pastelaria e confeitaria, gelados; mel, melaço; levedura, fermento em pó; sal, mostarda; vinagre, molhos (condimentos); especiarias; gelo.
- [540] 商標 Marca :



- [591] 商標顏色 Cores de marca : Azul escuro (Pantone 2728C) e amarelo (Pantone 137C).

- [210] 編號 N.º : N/105720
- [220] 申請日 Data de pedido : 2015/11/09
- [730] 申請人 Requerente : OLIVIER PACIFIC LIMITED
- 地址 Endereço : 1601 On Hong Commercial Building, 145 Hennessy Rd., Wanchai, Hong Kong
- 國籍 Nacionalidade : 根據香港法例成立 Constituída segundo as leis de H.K.
- 活動 Actividade : 商業及工業 comercial e industrial
- [511] 類別 Classe : 31
- [511] 產品 Produtos : Produtos agrícolas, hortícolas e florestais e grãos não incluídos noutras classes; animais vivos; frutos e legumes frescos; sementes, plantas e flores naturais; alimentos para animais, malte.
- [540] 商標 Marca :



- [591] 商標顏色 Cores de marca : Azul escuro (Pantone 2728C) e amarelo (Pantone 137C).

- [210] 編號 N.º : N/105721
[220] 申請日 Data de pedido : 2015/11/09
[730] 申請人 Requerente : OLIVIER PACIFIC LIMITED
地址 Endereço : 1601 On Hong Commercial Building, 145 Hennessy Rd., Wanchai, Hong Kong
國籍 Nacionalidade : 根據香港法例成立 Constituída segundo as leis de H.K.
活動 Actividade : 商業及工業 comercial e industrial
[511] 類別 Classe : 32
[511] 產品 Produtos : Cervejas; águas minerais e gaseificadas e outras bebidas não alcoólicas; bebidas de frutas e sumos de frutas; xaropes e outros preparados para fazer bebidas.
[540] 商標 Marca :



- [591] 商標顏色 Cores de marca : Azul escuro (Pantone 2728C) e amarelo (Pantone 137C).

- [210] 編號 N.º : N/105722
[220] 申請日 Data de pedido : 2015/11/09
[730] 申請人 Requerente : OLIVIER PACIFIC LIMITED
地址 Endereço : 1601 On Hong Commercial Building, 145 Hennessy Rd., Wanchai, Hong Kong
國籍 Nacionalidade : 根據香港法例成立 Constituída segundo as leis de H.K.
活動 Actividade : 商業及工業 comercial e industrial
[511] 類別 Classe : 33
[511] 產品 Produtos : Bebidas alcoólicas (excepto cervejas).
[540] 商標 Marca :



- [591] 商標顏色 Cores de marca : Azul escuro (Pantone 2728C) e amarelo (Pantone 137C).

- [210] 編號 N.º : N/105723
[220] 申請日 Data de pedido : 2015/11/10
[730] 申請人 Requerente : ICON Modern Amusement LLC
地址 Endereço : 1450 Broadway, 3rd Floor, New York, New York 10018, United States
國籍 Nacionalidade : 美國 Americana
活動 Actividade : 商業及工業 comercial e industrial
[511] 類別 Classe : 9
[511] 產品 Produtos : Artigos ópticos, nomeadamente, óculos de sol, óculos de protecção para desporto; estojos de transporte para laptops; componentes de áudio e vídeo, nomeadamente, estações de acoplamento e carregadores para leitores MP3, alto-falantes, auriculares e auscultadores.
[540] 商標 Marca :

MODERN AMUSEMENT

- [210] 編號 N.º : N/105724
 [220] 申請日 Data de pedido : 2015/11/10
 [730] 申請人 Requerente : ICON Modern Amusement LLC
 地址 Endereço : 1450 Broadway, 3rd Floor, New York, New York 10018, United States
 國籍 Nacionalidade : 美國 Americana
 活動 Actividade : 商業及工業 comercial e industrial
 [511] 類別 Classe : 14
 [511] 產品 Produtos : Relógios, relógios de mesa e de parede e artigos de joalharia, nomeadamente, pulseiras, brincos, colares e anéis.
 [540] 商標 Marca :

MODERN AMUSEMENT

- [210] 編號 N.º : N/105725
 [220] 申請日 Data de pedido : 2015/11/10
 [730] 申請人 Requerente : ICON Modern Amusement LLC
 地址 Endereço : 1450 Broadway, 3rd Floor, New York, New York 10018, United States
 國籍 Nacionalidade : 美國 Americana
 活動 Actividade : 商業及工業 comercial e industrial
 [511] 類別 Classe : 18
 [511] 產品 Produtos : Malas de mão, sacos de transporte, sacos de praia, sacos de estafeta, sacos de viagem, mochilas, bolsas de cintura, bolsas para moedas, porta-moedas, carteiras, pochetes e sacolas.
 [540] 商標 Marca :

MODERN AMUSEMENT

- [210] 編號 N.º : N/105726
 [220] 申請日 Data de pedido : 2015/11/10
 [730] 申請人 Requerente : ICON Modern Amusement LLC
 地址 Endereço : 1450 Broadway, 3rd Floor, New York, New York 10018, United States
 國籍 Nacionalidade : 美國 Americana
 活動 Actividade : 商業及工業 comercial e industrial
 [511] 類別 Classe : 25
 [511] 產品 Produtos : Vestuário, calçado, chapelaria.
 [540] 商標 Marca :

MODERN AMUSEMENT

- [210] 編號 N.º : N/105727
 [220] 申請日 Data de pedido : 2015/11/10
 [730] 申請人 Requerente : ICON Modern Amusement LLC
 地址 Endereço : 1450 Broadway, 3rd Floor, New York, New York 10018, United States
 國籍 Nacionalidade : 美國 Americana
 活動 Actividade : 商業及工業 comercial e industrial
 [511] 類別 Classe : 9
 [511] 產品 Produtos : Artigos ópticos, nomeadamente, óculos de sol, óculos de protecção para desporto; estojos de transporte para laptops; componentes de áudio e vídeo, nomeadamente, estações de acoplamento e carregadores para leitores MP3, alto-falantes, auriculares e auscultadores.

[540] 商標 Marca :



[210] 編號 N.º : N/105728

[220] 申請日 Data de pedido : 2015/11/10

[730] 申請人 Requerente : ICON Modern Amusement LLC

地址 Endereço : 1450 Broadway, 3rd Floor, New York, New York 10018, United States

國籍 Nacionalidade : 美國 Americana

活動 Actividade : 商業及工業 comercial e industrial

[511] 類別 Classe : 14

[511] 產品 Produtos : Relógios, relógios de mesa e de parede e artigos de joalharia, nomeadamente, pulseiras, brincos, colares e anéis.

[540] 商標 Marca :



[210] 編號 N.º : N/105729

[220] 申請日 Data de pedido : 2015/11/10

[730] 申請人 Requerente : ICON Modern Amusement LLC

地址 Endereço : 1450 Broadway, 3rd Floor, New York, New York 10018, United States

國籍 Nacionalidade : 美國 Americana

活動 Actividade : 商業及工業 comercial e industrial

[511] 類別 Classe : 18

[511] 產品 Produtos : Malas de mão, sacos de transporte, sacos de praia, sacos de estafeta, sacos de viagem, mochilas, bolsas de cintura, bolsas para moedas, porta-moedas, carteiras, pochetes e sacolas.

[540] 商標 Marca :



[210] 編號 N.º : N/105730

[220] 申請日 Data de pedido : 2015/11/10

[730] 申請人 Requerente : ICON Modern Amusement LLC

地址 Endereço : 1450 Broadway, 3rd Floor, New York, New York 10018, United States

國籍 Nacionalidade : 美國 Americana

活動 Actividade : 商業及工業 comercial e industrial

[511] 類別 Classe : 25

[511] 產品 Produtos : Vestuário, calçado, chapelaria.

[540] 商標 Marca :



[210] 編號 N.º : N/105761

[220] 申請日 Data de pedido : 2015/11/10

[730] 申請人 Requerente : 北京暢遊天下網絡技術有限公司

地址 Endereço : 中國北京市石景山區八大處高科技園區西井路3號3號樓1210室

國籍 Nacionalidade : 中國 Chinesa

活動 Actividade : 商業及工業 comercial e industrial

[511] 類別 Classe : 41

[511] 服務 Serviços : 培訓; 組織教育或娛樂競賽; 安排和組織大會; 流動圖書館; 提供在線電子出版物(非下載); 娛樂; 提供娛樂設施; 除廣告片外的影片製作; 電影攝影棚; 電視文娛節目; 廣播和電視節目製作; 俱樂部服務(娛樂或教育); 娛樂信息; 健身俱樂部(健身和體能訓練); 遊戲廳服務; 在計算機網絡上提供在線遊戲; 遊戲器具出租。

[540] 商標 Marca :

三体

[210] 編號 N.º : N/105762

[220] 申請日 Data de pedido : 2015/11/10

[730] 申請人 Requerente : 北京暢遊天下網絡技術有限公司

地址 Endereço : 中國北京市石景山區八大處高科技園區西井路3號3號樓1210室

國籍 Nacionalidade : 中國 Chinesa

活動 Actividade : 商業及工業 comercial e industrial

[511] 類別 Classe : 9

[511] 產品 Produtos : 已錄製的計算機程序(程序); 計算機軟件(已錄製); 磁性數據介質; 光盤; 智能卡(集成電路卡); 視頻遊戲卡; 電子出版物(可下載); 計算機程序(可下載軟件); 計算機遊戲軟件; 可下載的音樂文件; 可下載的計算機應用軟件; 視頻遊戲機用內存卡; 衡量器具; 電話機; 智能手機; 唱片; 便攜式媒體播放器; 電纜; 電子防盜裝置; 眼鏡; 電池; 動畫片。

[540] 商標 Marca :

三体

[210] 編號 N.º : N/105763

[220] 申請日 Data de pedido : 2015/11/10

[730] 申請人 Requerente : 林宛蓉

Lin, Wan-Jung

地址 Endereço : No.9, Fusing N. Rd., Situn Dist., Taichung City 40741, Taiwan, China

活動 Actividade : 商業及工業 comercial e industrial

- [511] 類別 Classe : 43
 [511] 服務 Serviços : 冷熱飲料店、飲食店、小吃店、冰果店、茶藝館、火鍋店、咖啡廳、咖啡館、啤酒屋、酒吧、飯店、自助餐廳、備辦雞尾酒會、備辦宴席、點心吧、外燴、伙食包辦、流動咖啡餐車、流動飲食攤、快餐車、小吃攤、泡沫紅茶店、餐廳、學校工廠之附設餐廳、速食店、早餐店、漢堡店、牛肉麵店、拉麵店、日本料理店、燒烤店、牛排館、涮涮鍋店、居酒屋、素食餐廳、提供餐飲服務、備辦餐飲。
- [540] 商標 Marca :



- [591] 商標顏色 Cores de marca : 藍色、紅色及黑色，如圖所示。

- [210] 編號 N.º : N/105764
 [220] 申請日 Data de pedido : 2015/11/10
 [730] 申請人 Requerente : 珠海安誠餐飲管理有限公司
 地址 Endereço : 中國廣東省珠海市香洲紅山路26號(陽光大廈)1棟212房
 國籍 Nacionalidade : 中國 Chinesa
 活動 Actividade : 商業及工業 comercial e industrial
- [511] 類別 Classe : 43
 [511] 服務 Serviços : 提供食物和飲料服務，臨時住宿。
 [540] 商標 Marca :



- [210] 編號 N.º : N/105766
 [220] 申請日 Data de pedido : 2015/11/10
 [730] 申請人 Requerente : 忠誠藥房有限公司
 地址 Endereço : 澳門賈羅布大馬路30號新建業中心地下O座
 國籍 Nacionalidade : 根據澳門法例成立 Constituída segundo as leis de Macau
 活動 Actividade : 商業 comercial
- [511] 類別 Classe : 5
 [511] 產品 Produtos : 藥物，醫用保健產品。
 [540] 商標 Marca :



- [591] 商標顏色 Cores de marca : 綠色、黃色、黑色、白色、灰色、藍色、紅色、淺綠色，如圖所示。

- [210] 編號 N.º : N/105767
 [220] 申請日 Data de pedido : 2015/11/10

- [730] 申請人 Requerente : 忠誠藥房有限公司
 地址 Endereço : 澳門賈羅布大馬路30號新建業中心地下O座
 國籍 Nacionalidade : 根據澳門法例成立 Constituída segundo as leis de Macau
 活動 Actividade : 商業 comercial
- [511] 類別 Classe : 5
 [511] 產品 Produtos : 藥物, 醫用保健產品。
 [540] 商標 Marca :



- [591] 商標顏色 Cores de marca : 綠色, 白色, 黃色, 淺綠色, 紅色, 如圖所示。

- [210] 編號 N.º : N/105768
 [220] 申請日 Data de pedido : 2015/11/10
 [730] 申請人 Requerente : 船井生醫股份有限公司
 FUNCARE OF TAIWAN CO., LTD.
 地址 Endereço : 中國台灣臺中市西屯區市政北一路77號9樓之2
 9F.-2, No.77, Shihjheng N. 1st Rd., Situn District, Taichung City, Taiwan, China
 活動 Actividade : 商業及工業 comercial e industrial
- [511] 類別 Classe : 5
 [511] 產品 Produtos : Suplementos nutricionais em bebida para uso médico; bebidas de suplementos dietéticos para uso médico; suplementos nutricionais para uso médico; suplementos dietéticos e nutricionais para perda de peso para uso médico; suplementos de comida saudável para uso médico; suplementos nutricionais em pó para misturar em bebida para uso médico; suplemento nutricional de enzimas para uso médico; suplementos nutricionais minerais para uso médico; substitutos de refeição em pó para uso médico; substitutos de refeição em bebida para uso médico; complementos nutricionais para uso médico; alimentos à base de albumina para uso médico; bálsamos par uso médico; substâncias dietéticas adaptadas para uso médico; adesivos transdémicos para alívio da dor, adesivo transdémico para a supressão do apetite, adesivos transdémicos para efeitos dietéticos e perda de peso.
- [540] 商標 Marca :



- [210] 編號 N.º : N/105769
 [220] 申請日 Data de pedido : 2015/11/10
 [730] 申請人 Requerente : 船井生醫股份有限公司
 FUNCARE OF TAIWAN CO., LTD.
 地址 Endereço : 中國台灣臺中市西屯區市政北一路77號9樓之2
 9F.-2, No.77, Shihjheng N. 1st Rd., Situn District, Taichung City, Taiwan, China
 活動 Actividade : 商業及工業 comercial e industrial
- [511] 類別 Classe : 5

[511] 產品 Produtos : Suplementos nutricionais em bebida para uso médico; bebidas de suplementos dietéticos para uso médico; suplementos nutricionais para uso médico; suplementos dietéticos e nutricionais para perda de peso para uso médico; suplementos de comida saudável para uso médico; suplementos nutricionais em pó para misturar em bebida para uso médico; suplemento nutricional de enzimas para uso médico; suplementos nutricionais minerais para uso médico; substitutos de refeição em pó para uso médico; substitutos de refeição em bebida para uso médico; complementos nutricionais para uso médico; alimentos à base de albumina para uso médico; bálsamos par uso médico; substâncias dietéticas adaptadas para uso médico; adesivos transdérmicos para alívio da dor, adesivo transdérmico para a supressão do apetite, adesivos transdérmicos para efeitos dietéticos e perda de peso.

[540] 商標 Marca :

船井生医

[210] 編號 N.º : N/105770
 [220] 申請日 Data de pedido : 2015/11/10
 [730] 申請人 Requerente : Kia Motors Corporation
 地址 Endereço : 12, Heolleung-ro, Seocho-gu, Seoul, Korea
 國籍 Nacionalidade : 南韓 Sul-Coreana
 活動 Actividade : 商業及工業 comercial e industrial
 [511] 類別 Classe : 12
 [511] 產品 Produtos : Dispositivo e sistema de direcção assistida e segurança, nomeadamente piloto automático inteligente adaptável, sistema de aviso de colisão frontal, travagem de emergência autónoma, sistema de aviso de colisão traseira, sistema de aviso de saída de faixa, sistema de assistência de manutenção de faixa, sistema de detecção de ângulo morto; chassis para automóveis, chassis rígidos para automóveis; dispositivo e sistema de assistência a estacionamento, nomeadamente sistema de assistência inteligente, câmara traseira, sensor de estacionamento frontal-traseiro; dispositivo e sistema de visibilidade condução avançado, nomeadamente dispositivo de visão nocturna, assistência de farol alto adaptável, luz curva dinâmica; automóveis; veículos elétricos; carroceiras para automóveis; partes e peças estruturais para automóveis.

[540] 商標 Marca :

DRIVE WISE

[210] 編號 N.º : N/105771
 [220] 申請日 Data de pedido : 2015/11/10
 [730] 申請人 Requerente : 長命水蜂業國際有限公司
 地址 Endereço : 香港灣仔軒尼詩道226號寶華商業中心9樓B室
 國籍 Nacionalidade : 根據香港法例成立 Constituída segundo as leis de H.K.
 活動 Actividade : 商業及工業 comercial e industrial
 [511] 類別 Classe : 5
 [511] 產品 Produtos : 藥用蜂王漿; 藥用蜂膠; 蜂膠膳食補充劑; 蜂王漿膳食補充劑; 花粉膳食補充劑; 蜂王精; 花粉膳食補充劑。

[540] 商標 Marca :



[210] 編號 N.º : N/105772
 [220] 申請日 Data de pedido : 2015/11/10
 [730] 申請人 Requerente : 長命水蜂業國際有限公司
 地址 Endereço : 香港灣仔軒尼詩道226號寶華商業中心9樓B室
 國籍 Nacionalidade : 根據香港法例成立 Constituída segundo as leis de H.K.
 活動 Actividade : 商業及工業 comercial e industrial
 [511] 類別 Classe : 20
 [511] 產品 Produtos : 蜂房。
 [540] 商標 Marca :



[210] 編號 N.º : N/105773
 [220] 申請日 Data de pedido : 2015/11/10
 [730] 申請人 Requerente : 長命水蜂業國際有限公司
 地址 Endereço : 香港灣仔軒尼詩道226號寶華商業中心9樓B室
 國籍 Nacionalidade : 根據香港法例成立 Constituída segundo as leis de H.K.
 活動 Actividade : 商業及工業 comercial e industrial
 [511] 類別 Classe : 29
 [511] 產品 Produtos : 食用花粉; 越橘果醬(蜜餞); 水果蜜餞; 蜂蛹。
 [540] 商標 Marca :



[210] 編號 N.º : N/105774
 [220] 申請日 Data de pedido : 2015/11/10
 [730] 申請人 Requerente : 長命水蜂業國際有限公司
 地址 Endereço : 香港灣仔軒尼詩道226號寶華商業中心9樓B室
 國籍 Nacionalidade : 根據香港法例成立 Constituída segundo as leis de H.K.
 活動 Actividade : 商業及工業 comercial e industrial
 [511] 類別 Classe : 31
 [511] 產品 Produtos : 花粉(原材料)。
 [540] 商標 Marca :



- [210] 編號 N.º : N/105775
 [220] 申請日 Data de pedido : 2015/11/10
 [730] 申請人 Requerente : Aristocrat Technologies Australia Pty Ltd
 地址 Endereço : Building A, Pinnacle Office Park, 85 Epping Road, North Ryde NSW 2113, Australia
 國籍 Nacionalidade : 澳大利亞 Australiana
 活動 Actividade : 商業及工業 comercial e industrial
 [511] 類別 Classe : 28
 [511] 產品 Produtos : Máquinas de jogo e de póquer electrónicas, caça-níqueis para o jogo; máquinas de jogo e de póquer ligadas electronicamente.
 [540] 商標 Marca :

Rhino Charge 金牛開泰

- [210] 編號 N.º : N/105776
 [220] 申請日 Data de pedido : 2015/11/10
 [730] 申請人 Requerente : 澳門賭皇酒業有限公司
 地址 Endereço : 澳門美副將大馬路48-48D萬基工業大廈1樓A1及B1
 國籍 Nacionalidade : 根據澳門法例成立 Constituída segundo as leis de Macau
 活動 Actividade : 商業及工業 comercial e industrial
 [511] 類別 Classe : 33
 [511] 產品 Produtos : 含酒精的飲料。
 [540] 商標 Marca :



- [210] 編號 N.º : N/105777
 [220] 申請日 Data de pedido : 2015/11/10
 [730] 申請人 Requerente : 澳門賭皇酒業有限公司
 地址 Endereço : 澳門美副將大馬路48-48D萬基工業大廈1樓A1及B1
 國籍 Nacionalidade : 根據澳門法例成立 Constituída segundo as leis de Macau
 活動 Actividade : 商業及工業 comercial e industrial
 [511] 類別 Classe : 33
 [511] 產品 Produtos : 含酒精的飲料。
 [540] 商標 Marca :



- [210] 編號 N.º : N/105778
 [220] 申請日 Data de pedido : 2015/11/10
 [730] 申請人 Requerente : 澳門賭皇酒業有限公司
 地址 Endereço : 澳門美副將大馬路48-48D萬基工業大廈1樓A1及B1
 國籍 Nacionalidade : 根據澳門法例成立 Constituída segundo as leis de Macau

活動 Actividade : 商業及工業 comercial e industrial
 [511] 類別 Classe : 33
 [511] 產品 Produtos : 含酒精的飲料。
 [540] 商標 Marca :



[210] 編號 N.º : N/105779
 [220] 申請日 Data de pedido : 2015/11/10
 [730] 申請人 Requerente : 澳門賭皇酒業有限公司
 地址 Endereço : 澳門美副將大馬路48-48D萬基工業大廈1樓A1及B1
 國籍 Nacionalidade : 根據澳門法例成立 Constituída segundo as leis de Macau
 活動 Actividade : 商業及工業 comercial e industrial
 [511] 類別 Classe : 33
 [511] 產品 Produtos : 含酒精的飲料。
 [540] 商標 Marca :



[210] 編號 N.º : N/105780
 [220] 申請日 Data de pedido : 2015/11/10
 [730] 申請人 Requerente : FMTM Distribution Ltd
 地址 Endereço : 3A and 3B, Isle of Man Freeport, Ballasalla IM9 2AP, Isle of Man, United Kingdom
 國籍 Nacionalidade : 大不列顛 Britânica
 活動 Actividade : 商業及工業 comercial e industrial
 [511] 類別 Classe : 14
 [511] 產品 Produtos : Metais preciosos; ligas de metais preciosos; instrumentos de relojoaria; relógios; instrumentos cronométricos; cronógrafos (relógios); cronómetros; aparelhos para cronometragem de provas desportivas (cronómetros); relógios de mesa e de parede; mecanismos para relógios e relógios de mesa e de parede; correias para relógios de pulso; pulseiras para relógios; componentes para relógios e relógios de mesa e de parede; fivelas para pulseiras de relógios; coroas para relógios; caixas para relógios (componentes); molas de relógios; mostradores para relógios de mesa e de parede e relojoaria; ponteiros para relógios e relógios de mesa e de parede; vidros para relógios; peças e acessórios para relógios; estojos para relógios e relógios de mesa e de parede; estojos para a exibição de relógios (apresentação); caixas para relógios; caixas para relógios de mesa e de parede; pedras preciosas; pedras semipreciosas; diamantes; imitações de pedras preciosas; artigos de joalheria; artigos de bijuteria semipreciosos; ornamentos de joalheria; artigos de bijuteria; estojos para jóias [cofres]; caixas de joalheria; estojos de joalheria em metais preciosos; alfinetes de gravata; botões de punho; porta-chaves; caixas para botões de punho; caixas para alfinetes de gravata; caixas para porta-chaves (cofres); estojos de apresentação de artigos de joalheria, botões de punho, e alfinetes de gravata; caixas de apresentação e estojos adaptados a conter e a transportar relógios; estojos de apresentação e estojos adaptados a conter e a transportar artigos

de joalheria; estojos de apresentação e estojos adaptados a conter e a transportar botões de punho, alfinetes de gravata e porta-chaves.

[540] 商標 Marca :

MASTER OF TOURBILLONS

[300] 優先權 Prioridade :

日期Data	編號N.º	國家/地區País/Território
2015/07/27	014419147	歐洲聯盟 União Europeia

[210] 編號 N.º : N/105781

[220] 申請日 Data de pedido : 2015/11/10

[730] 申請人 Requerente : FMTM Distribution Ltd

地址 Endereço : 3A and 3B, Isle of Man Freeport, Ballasalla IM9 2AP, Isle of Man, United Kingdom

國籍 Nacionalidade : 大不列顛 Britânica

活動 Actividade : 商業及工業 comercial e industrial

[511] 類別 Classe : 16

[511] 產品 Produtos : Papel; cartão; embalagens de cartão; caixas para presentes de cartão; cartazes publicitários de cartão; letreiros de papel ou cartão; sacos e artigos para embalagem, embrulho e armazenamento em papel, cartão ou plástico; instrumentos de escrita; canetas de tinta permanente; porta-lápis; canetas [artigos de escritório]; canetas de aço; lápis; porta-canetas; porta-minas; caixas para canetas; estojos de escrita [sets]; materiais de escrita; blocos (artigos de papelaria); blocos de escrita; molas para dinheiro; abre-cartas [cortadores] [artigos de escritório]; papel de escrita; calendários; produtos de impressão; materiais de ensino [excepto aparelhos]; manuais [manuais]; catálogos; folhetos; revistas [periódicos]; panfletos; prospectos; boletins; jornais; periódicos; livros; cadernos de notas; cadernos para escrita ou desenho; álbuns; cartazes; letreiros de papel ou cartão; cartazes publicitários de papel ou cartão; sacos [envelopes, bolsas] de papel ou plástico, para embalagem; papel de embalagem; fitas de papel; caixas de cartão ou de papel; caracteres de impressão; publicações impressas; representações gráficas; reproduções gráficas; estampas gráficas; gravuras; fotografias [impressas]; suportes para fotografias; etiquetas, não em matérias têxteis; etiquetas para identificação de bagagem; artigos de papelaria; pastas de arquivo para documentos [artigos de papelaria]; envelopes [artigos de papelaria]; porta-documentos [artigos de papelaria]; pastas de arquivo [artigos de escritório]; ganchos para canetas; marcadores para livros; cliques para papel; selos [sinetes]; capas para papéis; cartões de felicitações.

[540] 商標 Marca :

MASTER OF TOURBILLONS

[300] 優先權 Prioridade :

日期Data	編號N.º	國家/地區País/Território
2015/07/27	014419147	歐洲聯盟 União Europeia

[210] 編號 N.º : N/105782

[220] 申請日 Data de pedido : 2015/11/10

[730] 申請人 Requerente : FMTM Distribution Ltd

地址 Endereço : 3A and 3B, Isle of Man Freeport, Ballasalla IM9 2AP, Isle of Man, United Kingdom

國籍 Nacionalidade : 大不列顛 Britânica

活動 Actividade : 商業及工業 comercial e industrial

[511] 類別 Classe : 35

[511] 服務 Serviços : Publicidade; marketing; informações de negócios; distribuição e difusão de material publicitário [folhetos, prospectos, produtos de impressão, amostras], cartazes publicitários; pu-

blicação de textos publicitários; serviços de relações públicas; publicidade e apresentação on-line de produtos numa rede informática; publicidade on-line em telefones inteligentes, telefones móveis, relógios integrados, mostradores de relógios integrados, pulseiras de relógios integradas, computadores portáteis, leitores multimédia portáteis no domínio de relógios, artigos de joalheria, instrumentos de escrita, botões de punho, alfinetes de gravata, molas para dinheiro, porta-chaves, artigos de tabaco, óculos de sol, artigos de couro, incluindo cintos, carteiras, malas de mão, estojos de couro e estojos concebidos para telefones móveis, leitores multimédia portáteis, computadores portáteis, assistentes pessoais digitais e relógios inteligentes; demonstração de produtos; serviços de divulgação de material publicitário; preparação de listas de endereços para serviços de publicidade endereçada directamente por correio [sem ser venda]; serviços de decoração de montras; aluguer de espaços publicitários; organização e realização de feiras e exposições com fins publicitários ou comerciais; serviços de modelos para publicidade ou promoção de vendas; produção de filmes publicitários; gestão de negócios para lojas que vendem relógios, relógios integrados, artigos de joalheria, instrumentos de escrita, artigos de papelaria, botões de punho, alfinetes de gravata, molas para dinheiro, porta-chaves, artigos de tabaco, óculos de sol, artigos de couro, incluindo cintos, carteiras, malas de mão, estojos de couro e estojos concebidos para telefones móveis, leitores multimédia portáteis, computadores portáteis, assistentes pessoais digitais e relógios inteligentes; gestão de negócios para lojas que vendem perfumes, cosméticos, vestuário, acessórios de vestuário, calçado; serviços retalhistas em relação a relógios, relógios integrados, artigos de joalheria, instrumentos de escrita, artigos de papelaria, botões de punho, alfinetes de gravata, molas para dinheiro, porta-chaves, artigos de tabaco, óculos de sol, artigos de couro, incluindo cintos, carteiras, malas de mão, estojos de couro e estojos concebidos para telefones móveis, leitores multimédia portáteis, computadores portáteis, assistentes pessoais digitais e relógios inteligentes; serviços retalhistas em relação à venda de perfumes, cosméticos, vestuário, acessórios de vestuário, calçado; lojas on-line para a promoção e venda de relógios, relógios integrados, artigos de joalheria, instrumentos de escrita, artigos de papelaria, botões de punho, alfinetes de gravata, molas para dinheiro, porta-chaves, artigos de tabaco, óculos de sol, artigos de couro, incluindo cintos, carteiras, malas de mão, estojos de couro e estojos concebidos para telefones móveis, leitores multimédia portáteis, computadores portáteis, assistentes pessoais digitais e relógios inteligentes; lojas on-line para a promoção e venda de perfumes, cosméticos, vestuário, acessórios de vestuário, calçado; prestação de informações e aconselhamento aos consumidores sobre a selecção de produtos e itens acima mencionados para compra; administração comercial do licenciamento de produtos e serviços de terceiros.

[540] 商標 Marca

: **MASTER OF TOURBILLONS**

[300] 優先權 Prioridade

日期Data	編號N.º	國家/地區País/Território
2015/07/27	014419147	歐洲聯盟 União Europeia

[210] 編號 N.º

: N/105783

[220] 申請日 Data de pedido

: 2015/11/10

[730] 申請人 Requerente

: FMTM Distribution Ltd

地址 Endereço

: 3A and 3B, Isle of Man Freeport, Ballasalla IM9 2AP, Isle of Man, United Kingdom

國籍 Nacionalidade

: 大不列顛 Britânica

活動 Actividade

: 商業及工業 comercial e industrial

[511] 類別 Classe

: 41

[511] 服務 Serviços : Educação; formação; entretenimento; actividades desportivas e culturais; organização de desfiles de moda para fins de entretenimento; organização de concursos [educação ou entretenimento]; organização de exposições para fins culturais ou educativos; planeamento de festas [entretenimento]; publicação de livros; publicação de textos, com excepção de textos publicitários; publicação de jornais, periódicos, catálogos e brochuras.

[540] 商標 Marca :

MASTER OF TOURBILLONS

[300] 優先權 Prioridade :

日期Data	編號N.º	國家/地區País/Território
2015/07/27	014419147	歐洲聯盟 União Europeia

[210] 編號 N.º : N/105784

[220] 申請日 Data de pedido : 2015/11/10

[730] 申請人 Requerente : Abbott Laboratories

地址 Endereço : 100 Abbott Park Road, Abbott Park, Illinois 60064, United States of America

國籍 Nacionalidade : 美國 Americana

活動 Actividade : 商業及工業 comercial e industrial

[511] 類別 Classe : 5

[511] 產品 Produtos : Substâncias dietéticas para uso medicinal; suplementos nutricionais dietéticos; suplementos nutricionais e dietéticos para crianças; suplementos nutricionais líquidos; suplementos nutricionais e dietéticos em barras; leite em pó para recém-nascidos; alimentos para bebés; vitaminas pré-natais; vitaminas para aleitamento.

[540] 商標 Marca :

恩高健

[210] 編號 N.º : N/105785

[220] 申請日 Data de pedido : 2015/11/10

[730] 申請人 Requerente : Abbott Laboratories

地址 Endereço : 100 Abbott Park Road, Abbott Park, Illinois 60064, United States of America

國籍 Nacionalidade : 美國 Americana

活動 Actividade : 商業及工業 comercial e industrial

[511] 類別 Classe : 29

[511] 產品 Produtos : Leite e lacticínios; leite em pó.

[540] 商標 Marca :

恩高健

[210] 編號 N.º : N/105786

[220] 申請日 Data de pedido : 2015/11/10

[730] 申請人 Requerente : Abbott Laboratories

地址 Endereço : 100 Abbott Park Road, Abbott Park, Illinois 60064, United States of America

國籍 Nacionalidade : 美國 Americana

- 活動 Actividade : 商業及工業 comercial e industrial
- [511] 類別 Classe : 5
- [511] 產品 Produtos : Substâncias dietéticas para uso medicinal; suplementos nutricionais dietéticos; suplementos nutricionais e dietéticos para crianças; suplementos nutricionais líquidos; suplementos nutricionais e dietéticos em barras; leite em pó para recém-nascidos; alimentos para bebés; vitaminas pré-natais; vitaminas para aleitamento.
- [540] 商標 Marca :

恩加健

- [210] 編號 N.º : N/105787
- [220] 申請日 Data de pedido : 2015/11/10
- [730] 申請人 Requerente : Abbott Laboratories
- 地址 Endereço : 100 Abbott Park Road, Abbott Park, Illinois 60064, United States of America
- 國籍 Nacionalidade : 美國 Americana
- 活動 Actividade : 商業及工業 comercial e industrial
- [511] 類別 Classe : 29
- [511] 產品 Produtos : Leite e lacticínios; leite em pó.
- [540] 商標 Marca :

恩加健

- [210] 編號 N.º : N/105788
- [220] 申請日 Data de pedido : 2015/11/10
- [730] 申請人 Requerente : Abbott Laboratories
- 地址 Endereço : 100 Abbott Park Road, Abbott Park, Illinois 60064, United States of America
- 國籍 Nacionalidade : 美國 Americana
- 活動 Actividade : 商業及工業 comercial e industrial
- [511] 類別 Classe : 5
- [511] 產品 Produtos : Substâncias dietéticas para uso medicinal; suplementos nutricionais dietéticos; suplementos nutricionais e dietéticos para crianças; suplementos nutricionais líquidos; suplementos nutricionais e dietéticos em barras; leite em pó para recém-nascidos; alimentos para bebés; vitaminas pré-natais; vitaminas para aleitamento.
- [540] 商標 Marca :

恩美健

- [210] 編號 N.º : N/105789
- [220] 申請日 Data de pedido : 2015/11/10
- [730] 申請人 Requerente : Abbott Laboratories
- 地址 Endereço : 100 Abbott Park Road, Abbott Park, Illinois 60064, United States of America
- 國籍 Nacionalidade : 美國 Americana

活動 Actividade : 商業及工業 comercial e industrial
 [511] 類別 Classe : 29
 [511] 產品 Produtos : Leite e lacticínios; leite em pó.
 [540] 商標 Marca :

恩美健

[210] 編號 N.º : N/105790
 [220] 申請日 Data de pedido : 2015/11/11
 [730] 申請人 Requerente : 陳麗紅
 CHAN, LAIHUNG DAISY
 地址 Endereço : 香港九龍觀塘鴻圖路78號12樓
 12/F, 78 Hung To Road, Kwun Tong, Kowloon, Hong Kong
 國籍 Nacionalidade : 根據香港法例成立 Constituída segundo as leis de H.K.
 活動 Actividade : 商業 comercial
 [511] 類別 Classe : 25
 [511] 產品 Produtos : 服裝; 成品衣; 鞋; 帽; 襪; 手套 (服裝); 圍巾; 腰帶; 浴帽; 婚紗。
 [540] 商標 Marca :

PLUS ME

[210] 編號 N.º : N/105791
 [220] 申請日 Data de pedido : 2015/11/11
 [730] 申請人 Requerente : 上海汽車集團股份有限公司
 SAIC MOTOR CORPORATION LIMITED
 地址 Endereço : 中國上海市張江高科技園區松濤路563號1號樓509室
 Room 509, Building 1, 563 Songtao Road, Zhangjiang High-Tech Park, Shanghai, 201203,
 China
 國籍 Nacionalidade : 中國 Chinesa
 活動 Actividade : 商業 comercial
 [511] 類別 Classe : 39
 [511] 服務 Serviços : 運輸; 商品包裝; 汽車運輸; 交通信息; 出租車運輸; 汽車出租; 司機服務; 貨物存儲; 快遞 (信件或商品); 觀光旅遊。
 [540] 商標 Marca :

MAXUS

[210] 編號 N.º : N/105792
 [220] 申請日 Data de pedido : 2015/11/11
 [730] 申請人 Requerente : 上海汽車集團股份有限公司
 SAIC MOTOR CORPORATION LIMITED
 地址 Endereço : 中國上海市張江高科技園區松濤路563號1號樓509室
 Room 509, Building 1, 563 Songtao Road, Zhangjiang High-Tech Park, Shanghai, 201203,
 China

國籍 Nacionalidade	:	中國 Chinesa
活動 Actividade	:	商業 comercial
[511] 類別 Classe	:	39
[511] 服務 Serviços	:	運輸; 商品包裝; 汽車運輸; 交通信息; 出租車運輸; 汽車出租; 司機服務; 貨物存儲; 快遞 (信件或商品); 觀光旅遊。
[540] 商標 Marca	:	



[210] 編號 N.º	:	N/105793
[220] 申請日 Data de pedido	:	2015/11/11
[730] 申請人 Requerente	:	騰訊控股有限公司 TENCENT HOLDINGS LIMITED
地址 Endereço	:	開曼群島大開曼喬治敦哈金斯道克里基特廣場世紀庭院郵政信箱2681GT P.O. Box 2681 GT, Century Yard, Cricket Square Hutchins Drive, George Town, Grand Cayman, Cayman Islands
國籍 Nacionalidade	:	開曼群島 Caimanesa
活動 Actividade	:	商業 comercial
[511] 類別 Classe	:	9
[511] 產品 Produtos	:	科學、航海、測量、攝影、電影、光學、衡具、量具、信號、檢驗 (監督)、救護 (營救) 和教學用裝置及儀器; 處理、開關、傳送、積累、調節或控制電的裝置和儀器; 錄製、傳送、重放聲音或影像的裝置; 磁性數據載體, 錄音盤; 光盤, DVD 盤和其他數字存儲媒介; 投幣啟動裝置的機械結構; 收銀機, 計算機器, 數據處理裝置, 計算機; 計算機軟件; 滅火器械; 算盤; 會計機; 蓄電池; 酸比重計; 電池酸比重計; 聲學管道; 聲耦合器; 感光計; 添加機器; 天線; 量氣計; 電子議程; 空氣分析儀; 電警鐘; 報警器; 酒精比重計; 照準儀; 高度計; 電流表; 放大器; 放大管; 風速計; 動畫片; 陽極電池; 陽極; 應答機; 防眩光眼鏡; 防眩護目鏡; 抗干擾設備[電力]; 防盜報警器; 對陰極; 物鏡口徑計[光學]; 電樞[電力]; 防火用石棉服; 防事故用石棉保護手套; 消防石棉屏幕; 天文學設備和儀器; 視聽教學設備; 自動取款機[ATM]; 方位儀; 平衡設備[桿秤]; 條碼閱讀器; 氣壓表; 電池; 車輛電池; 照明電池; 電池盒; 電池充電器; 電池罐; 夜光信標; 鐘[報警裝置]; 電子感應加速器; 望遠鏡; 眼罩[信號指示燈]; 藍圖設備; 鍋爐控制儀表; 分支箱[電力]; 除進行人工呼吸的呼吸設備; 潛泳呼吸器; 蜂鳴器; 揚聲器; 電纜; 計算磁盤; 計算機; 校準環; 卡鉗; 攝像機; 照相機[攝影]; 電容器; 毛細管; 木匠尺; 攝影盤; 特製攝影器械儲存箱; 解剖儀器儲存箱; 收款機; 磁帶播放機; 陰極; 陰極防腐蝕裝置; 手機帶; 攝影膠片定心裝置; 中央處理單元[處理器]; 電池充電器; 化學儀器及器械; 芯片[集成電路]; 扼流圈[阻抗]; 實驗室用色譜; 計時表[時間記錄裝置]; 電影攝影機; 電影膠片 (已曝光); 斷路器; 電路閉門器; 唱片清潔裝置; 測角儀; 實驗室用服裝; 防事故, 輻射和火災服裝; 防火災服裝; 同軸電纜; 線圈; 投幣式設備; 投幣式電視機; 集電器; 電交換設備; 換向器; 光盤; 光盤[音頻視頻]光盤[只讀存儲器]; 比較測定機; 指南針; 指南針[測量儀器]; 計算機遊戲程序; 電腦鍵盤; 計算機存儲設備; 計算機操作程序 (已錄製); 電腦周邊設備; 計算機程序 (已錄製); 計算機程序[下載軟件]; 計算機軟件 (已錄製); 計算機; 電導體; 電線連接物; 連接器[電力]; 隱形眼鏡; 電接頭; 隱形眼鏡盒; 顯微鏡片盒; 控制面板[電力]; 轉換器; 絕緣銅線; 矯正鏡片[光學]; 天文學儀器; 投幣計數啟動設備用機械裝置; 耦合器[數據處理設備]; 電接頭; 電接頭蓋; 碰撞試驗假人; 金屬分析器[實驗室]; 電流整流器; 迴旋加速器; 暗室燈[攝影]; 暗室[攝影]; 數據處理裝置; 減壓艙; 磁帶退磁裝置; 密度計; 密度器; 探測器; 非醫用診斷儀; 振動膜[音響]; 科學儀器振動膜; 振動膜[攝影]; 口述機; 衍射設備[顯微鏡]; 非照明用放電管; 電腦磁盤驅動器; 磁盤; 測距設備; 距離記錄裝置; 科學用蒸餾裝置; 配電盤[電力]; 配電箱[電力]; 分配控制台[電力]; 潛水

員的口罩;潛水衣;芯片;哨子;劑量計;可下載之影像檔案;可下載的音樂文件;可下載的手機鈴聲;拍攝用管道;裁縫尺;照片乾燥設備;曬架[攝影];管[電力];DVD播放器;握力計;潛水員耳塞;電影片編輯器具;檢蛋器;電動門鐘;工業操作電氣設備的遙控器;電損耗指標;電力管道;電力電源(材料)[電線,電纜];電圍欄;安裝投光燈用電氣導軌;鐵路點動力裝置;信號動力裝置遙控器;電解槽;電磁線圈;電子佈告欄;電子筆[視頻顯示裝置];電子口袋翻譯機;電子出版物(可下載);商品電子標籤;編碼識別磁手鐲;編碼的磁卡;放大設備[攝影];幻燈機;測力計;曝光器[光];滅火器;眼鏡盒;眼鏡鏈;眼鏡線;眼鏡架;目鏡;含目鏡的設備;傳真機;假幣探測器;發酵裝置[實驗室儀器];纖維光纜;薄膜切割設備;電影(已曝光);呼吸面罩過濾器;紫外線過濾器[攝影];過濾器[攝影];火災報警器;打火掃把;滅火毯;消防船;消防車;走火通道;消防喉;消防水槍;閃燈[攝影];手電筒[攝影];軟盤;熒光屏;霧燈;食品分析儀;攝影膠片框;郵資檢測設備;頻率計;實驗室特製家具;熔斷絲;保險絲;方鉛礦晶體[探測器];電池;原電池;檢流計;防火服裝;氣體檢測儀器;煤氣表[測量儀器];儀表;電導體面玻璃;照片上光裝置;全球定位系統[GPS]設備;潛水手套;防事故手套;工業用防護X光手套;運動護目鏡;電池電網;電話免提套件;磁頭清潔磁帶[錄音];耳機;熱調節設備;日面極設備;底緣核線器;高頻裝置;電動線圈盒;全息圖;揚聲器;沙漏;濕度計;濕度器;電線護套;電線線;磁性身份證;點火裝置;細菌培養孵化器;電感器[電力];集成電路卡[智能卡];集成電路;對講設備;電腦界面;逆變器[電力];發票機;電離設備(非空氣或水處理用);夾具[測量儀器];計算機點唱機;音樂點唱機;接線盒[電力];電纜套;工人用護膝;實驗室用離心機;實驗室托盤;乳汁濃度計;檢乳器;筆記本電腦;激光器(非醫用);用於測量羽毛厚度的設備;鏡頭遮光罩;天文攝影鏡頭;信秤;整平儀器;水平儀;救生帶;救生圈;救生衣;救生網;救生設備和儀器;救生木筏;光導電絲[光纖];調光器;發光二極管[LED];發光電子指針;照明鎮流器;避雷器;限制器[電力];電鎖;日誌[測量儀器];揚聲器;魔術燈籠;磁性數據載體;磁性編碼器;電腦磁帶;磁帶;磁力線;磁鐵;裝飾磁體;放大鏡[光學];壓力表;航海羅盤;海洋測深儀;浮標;打標計[木工];天線桅杆;材料檢測儀器和設備;數學儀器;量具;測量裝置;電測量裝置;測量用玻璃器皿;測量儀器;量匙;標示;擴音器;汞含量器;工業或軍事目的金屬探測器;氣象氣球;氣象儀器;測量器;節拍器;光學儀器用千分尺螺絲;千分尺;麥克風;微處理器;顯微鏡;切片機;車輛里數記錄儀;檢查用鏡子;鏡[光學];調製解調器;錢計數和分類機;電動監視裝置;顯示器[電腦硬件];顯示器[計算機程序];消防車;鼠標[數據處理設備];鼠標墊;航海設備和儀器;海軍信號設備;車輛導航設備[車載電腦];導航儀器;霓虹燈;防事故網;潛水和游泳用鼻夾;筆記本電腦;光學鏡頭;觀測儀器;八分儀;歐姆表;光學儀器及器械;光學字符閱讀器;光學冷凝器;光學數據媒體;光盤;光學玻璃;光學用品;光燈;光學鏡片;示波器;實驗室用烤箱;氧氣轉換裝置;臭氧發生器;停車咪錶;粒子加速器;計步器;門窺視孔[放大鏡];潛望鏡;個人音響;汽油壓力表;唱片;複印機[照相,靜電];光度計;傳真電報設備;光伏電池;物理設備和儀器;夾鼻眼鏡;移液器;飛機表[測量儀器];求積儀;電池板;繪圖儀;插頭,插座及其他接觸器[電氣連接];鉛垂;鉛垂線;袖珍計算器;偏極計;便攜式媒體播放器;移動電話;精密天平;精密測量裝置;塞閥壓力指示器;壓力指標;壓力測量儀;印刷電路板;印刷電路;與計算機使用的打印機;稜鏡[光學];科學用探頭;投影儀;投影屏幕;X光保護裝置(非醫療用);個人用防事故保護裝置;防護頭盔;運動用防護頭盔;防護口罩;飛行員防護服;量角器[測量儀器];辦公室用穿孔機;鈴按鈕;高溫計;數量計;雷達設備;無線電尋呼機;用於工業用途的放射性裝置;用於工業用途放射學屏幕;收音機;無線電報台;無線電話台;鐵路行車安全器具;讀出器[數據處理設備];音頻視頻接收器;電唱機針;電唱機;減速器[電力];預防交通事故用穿戴反光片;折射器;折射儀;電調節設備;繼電器;遙控裝置;電阻;用於過濾空氣用呼吸器;非人工呼吸用呼吸器;急救儀器[教學儀器];曲頸瓶;轉數表;變阻器;車用頭盔;發光或機械道路標誌;地下水探測器;棒[測量儀器];尺[測量儀器];尺規[測量儀器];糖量計;非車或運動用安全設備;防水安全帆布;鹽量計;衛星導航設備;用於科學的衛星;秤;掃描器[數據處理設備];照相製版屏幕;屏幕[攝影];螺紋規;半導體;六分儀;電纜保護套;防止事故、輻射和火災用鞋;快門器[攝影];快門[攝影];槍用瞄準望遠鏡;信號鐘;信號燈籠;浮標;發光或機械信號板;口哨;光或機械信號;發光招牌;車輛轉向和控制模擬器;警報器;測定皮的厚度的設備;游標卡尺;幻燈機;滑尺;幻燈片[攝影];煙霧探測器;電熱襪子;太陽能電池;焊工頭盔;電磁閥[電磁開關];聲納;聲音報警器;聲音定位儀器;錄音設備;聲音載體;錄音帶;聲音複製裝

置；聲音傳送設備；探測儀和機器；測深儀線；測深線；火花防止裝置；通話管；眼鏡盒；眼鏡架；眼鏡；眼鏡[光學]；光譜儀設備；分光鏡；速度檢測裝置的車輛；速度指標；測速儀[攝影]；電唱機速度調節器；球徑計；水準儀；線軸[攝影]；自動噴水滅火系統；舞台燈光調節器；攝影儀器架；電機電纜；車輛自動轉向裝置；升壓變壓器；體視鏡；立體設備；實驗室蒸餾器；電唱機唱針；亞硫酸鹽測計；太陽鏡；測量儀器及器械；測量鏈；測量儀器；水平尺；轉接器；轉接器[電力]；電開關；轉速表；錄音機；的士計程表；教學設備；牙齒保護設備；電報線；電報設備；電話設備；電話接收器；電話發射器；電話線；電傳打字機；電子提詞機；電話中斷器；望遠鏡；電視設備；溫度指標；電力終端；試管；非醫用測試設備；電動防盜裝置；經緯儀；熱離子管；非醫用溫度計；溫控器；車輛恆溫器；售票機；打卡鐘[時間紀錄設備]；時間記錄裝置；自動開關；車輛輪胎低壓指標；唱機針；總額計算器；交通燈設備[信號裝置]；變壓器[電力]；晶體管[電子]；電子信號發射器；變送器[電信]；發射台[電信]；三極管；相機三腳架；尿比重計；USB閃存驅動器；真空計；真空管；氣壓表；車輛故障三角警告牌；汽車收音機；游標；防彈背心；錄像帶；視頻遊戲盒；錄像機；視頻屏幕；視頻電話；錄像帶；照相取景器；粘度計；車輛電壓調節器；電壓保護器；電壓表；投票機；晶圓[矽片]；夾樑眼鏡；對講機；清洗托盤[攝影]；水位指標；波長計；地秤；秤重設備和儀器；秤重機；秤砣；鳴笛報警；指示風向風向袋；電線接頭[電力]；電線；文字處理器；保護面罩；與計算機的使用的手腕墊；非醫用X光裝置；已曝光X光片；非醫用X光照片；非醫用X光管；非醫用X光產生設備和裝置；計算機遊戲軟件；移動電話；移動電話配件；移動電話套；平板計算機；平板計算機套；用於移動電話和手機的計算機遊戲軟件；移動電話電子遊戲軟件；可下載的移動電話圖像；移動電話應用軟件；計算機、移動電話和平板計算機的遊戲軟件；平板計算機軟件。

[540] 商標 Marca



- [210] 編號 N.º : N/105794
- [220] 申請日 Data de pedido : 2015/11/11
- [730] 申請人 Requerente : 騰訊控股有限公司
TENCENT HOLDINGS LIMITED
- 地址 Endereço : 開曼群島大開曼喬治敦哈金斯道克里基特廣場世紀庭院郵政信箱2681GT
P.O. Box 2681 GT, Century Yard, Cricket Square Hutchins Drive, George Town, Grand Cayman, Cayman Islands
- 國籍 Nacionalidade : 開曼群島 Caimanesa
- 活動 Actividade : 商業 comercial
- [511] 類別 Classe : 41
- [511] 服務 Serviços : 教育；提供培訓；娛樂；文體活動；院校[教育]；遊樂園；娛樂；動物訓練；安排和組織學術討論會；安排和組織音樂會；安排和組織會議；安排和組織代表大會；安排和組織研討會；安排和組織專題討論會；安排和組織研討會[培訓]；選美比賽；寄宿學校；表演座位預訂；移動圖書館服務；書法服務；賭場設施[博彩]；電影演示；馬戲團；俱樂部服務[娛樂或教育]；教練[培訓]；健身課程；函授課程；唱片騎師服務；舞廳服務；配音；教育信息；教育考試；電子桌面出版；藝人服務；娛樂信息；組織娛樂的時裝秀；電影製作，非廣告片；賭博；在線提供計算機網絡遊戲；遊戲設備租賃；提供高爾夫球場設施；體操教學；健身俱樂部服務[健康和健身訓練]；假日野營服務[娛樂]；翻譯服務；布置服務，非廣告用途；圖書館；現場表演；縮微電影製作；造型藝術家；電影製片廠；提供博物館設施[展示和展覽]；音樂創作服務；音樂廳；新聞記者；夜總會；幼兒園；經營彩票；樂團；組織舞會；組織競賽[教育或娛樂]；舉辦文化或教育展覽；組織表演；組織體育比賽；組織派對[娛樂]；私人教練服務[健身訓練]；攝影報導；攝影；體育；技能培訓[示範]；音樂製作；廣播和電視節目製作；節目製作；提供遊戲機服務；卡拉OK服務；提供不可下載的在線電子出版物；提供體育設施；出版書籍；出版電子圖書和在線期刊；發表文章，非宣

傳品；無線廣播娛樂；錄音室服務；提供休閒設施；娛樂信息；宗教教育；出租音響設備；攝錄機租賃；電影租賃；戲劇或電視演播室照明設備租賃；電影放映機及配件租賃；收音機和電視機租賃；佈景租賃；潛水設備租賃；錄音記錄租賃；運動器材出租，車輛除外；運動場租賃；場館設施租賃；舞台佈景租賃；網球場租賃；錄像機租賃；錄像帶出租；撰稿服務；手語翻譯；體育營地服務；字幕；電視娛樂節目；戲劇作品；票務代理服務[娛樂]；體育賽事計時；玩具租賃；翻譯；教學；錄像帶編輯；錄像帶電影製作；錄影；職業指導[教育或培訓的建議]；職業再培訓；文字撰寫，非宣傳品；動物園務；提供在線遊戲；提供可通過電腦網絡和全球通訊網絡訪問、使用和下載的電腦遊戲和視頻遊戲；通過計算機網絡提供娛樂；為視頻遊戲玩家和電腦遊戲玩家安排和進行比賽；娛樂比賽，競爭和遊戲；組織遊戲；互動遊戲，互動娛樂，互動競賽和互動問答；提供視頻遊戲和電腦遊戲的信息；通過計算機網絡提供多媒體娛樂內容；發布和提供電腦遊戲；提供與上述服務相關的信息和諮詢；從計算機數據庫或通過因特網來提供電子遊戲；電子遊戲服務，包括提供在線或通過全球計算機網絡的裝置的計算機遊戲；娛樂服務，即提供臨時使用不可下載的電腦遊戲。

[540] 商標 Marca :



[210] 編號 N.º : N/105795
 [220] 申請日 Data de pedido : 2015/11/11
 [730] 申請人 Requerente : 騰訊控股有限公司
 TENCENT HOLDINGS LIMITED
 地址 Endereço : 開曼群島大開曼喬治敦哈金斯道克里基特廣場世紀庭院郵政信箱2681GT
 P.O. Box 2681 GT, Century Yard, Cricket Square Hutchins Drive, George Town, Grand Cayman, Cayman Islands
 國籍 Nacionalidade : 開曼群島 Caimanesa
 活動 Actividade : 商業 comercial
 [511] 類別 Classe : 42
 [511] 服務 Serviços : 科學技術服務和與之相關的研究與設計服務；工業分析與研究；計算機硬件與軟件的設計與開發；油田開發的分析；建築諮詢；建築；驗證藝術作品；細菌學研究；生物學研究；測量；化學分析；化學研究；化學服務；雲的催化；計算機編程；電腦租賃；計算機軟件諮詢服務；計算機軟件設計；計算機軟件更新；計算機系統分析；計算機系統設計；計算機病毒防護服務；建築起草；計算機硬件設計和開發的諮詢；節能領域顧問；把有形的資料或檔轉換成電子媒體；化妝品研究；創建和維護網站；計算機程序和數據[不是有形轉換]數據轉換；室內裝飾設計；文件數字化[掃描]；服裝設計；計算機程序複製；工程；羊毛質量評估；地質勘查；地質研究；地質調查；平面藝術設計；筆跡分析[筆跡]；計算機網站託管；工業設計；計算機軟件安裝；科學實驗室服務；土地測量；計算機軟件維護；材料試驗；機械研究；計算機系統通過遠程監測；油田調查；石油勘探；油井測試；包裝設計；物理學[研究]；技術工程研究)；提供互聯網搜索引擎；提供科學信息，關於碳補償的建議和諮詢；質量控制；計算機數據恢復；電腦軟件租賃；網絡服務器租賃；研究和開發；環境保護領域研究；造型[工業設計]；測量；技術研究；紡織品檢測；水下探測；城市規劃；木質量估值；車輛性能測試；水質分析；天氣預報；計算機遊戲軟件設計；作為應用服務供應商，即提供他人的計算機應用軟件；作為應用服務供應商提供用於上載、下載、串流、發布、展示、博客、連接、分享或以其他方式在通訊網絡中提供電子媒體或訊息的軟體；計算機遊戲編程；視頻遊戲編程。

[540] 商標 Marca :



- [210] 編號 N.º : N/105796
- [220] 申請日 Data de pedido : 2015/11/11
- [730] 申請人 Requerente : 樂視控股(北京)有限公司
LE SHI HOLDINGS (BEIJING) LIMITED
- 地址 Endereço : 中國北京市朝陽區湯立路218號8樓925號房間
925, 8/F, No.218 Tangli Road, Chaoyang District, Beijing, People's Republic Of China
- 國籍 Nacionalidade : 中國 Chinesa
- 活動 Actividade : 商業 comercial
- [511] 類別 Classe : 9
- [511] 產品 Produtos : 計算機外圍設備;計步器;電子公告牌;智能手機;測量裝置;運載工具用測速儀;非醫用診斷設備;電源材料(電線、電纜);芯片(集成電路);變壓器;低壓電源;遠距離點火用電子點火裝置;安全頭盔;電子防盜裝置;電鎖;電池充電器;視頻顯示屏;遙控裝置;眼鏡;體育用護目鏡;照相自拍杆;照相機;耳機;電視機;音箱;已錄製的計算機操作程序;可下載的計算機應用軟件;手機外殼;調制解調器;機頂盒;平板電腦;鼠標墊;智能卡(集成電路卡);計算機遊戲軟件;已編碼鑰匙卡;運載工具用導航儀器(隨載計算機);電視攝像機;便攜式媒體播放器;放映設備;插頭、插座和其他接觸器(電連接);USB閃存盤;電池;已曝光的電影膠片;手機鏈;網絡通訊設備;計算機;衛星導航儀器;電子出版物(可下載);音響;可下載的影像文件;攝像頭;路由器;移動電源(可充電電池);計算機存儲裝置;發射機(電信);微型投影儀;計算機程序(可下載軟件);手機;手提電話;可視電話。
- [540] 商標 Marca :



- [210] 編號 N.º : N/105797
- [220] 申請日 Data de pedido : 2015/11/11
- [730] 申請人 Requerente : 樂視控股(北京)有限公司
LE SHI HOLDINGS (BEIJING) LIMITED
- 地址 Endereço : 中國北京市朝陽區湯立路218號8樓925號房間
925, 8/F, No.218 Tangli Road, Chaoyang District, Beijing, People's Republic Of China
- 國籍 Nacionalidade : 中國 Chinesa
- 活動 Actividade : 商業 comercial
- [511] 類別 Classe : 12
- [511] 產品 Produtos : 小型機動車;電動運載工具;跑車;陸、空、水或鐵路用機動運載工具;摩托車;自行車;三輪腳踏車;嬰兒車;運載工具用輪胎;運載工具內裝飾品;遙控運載工具(非玩具);陸地車輛引擎;汽車車輪轂;後視鏡;兒童安全座(運載工具用);空中運載工具;自行車用方向指示器;腳踏車用語音提醒裝置;運載工具用方向盤。
- [540] 商標 Marca :



- [210] 編號 N.º : N/105798
 [220] 申請日 Data de pedido : 2015/11/11
 [730] 申請人 Requerente : 樂視控股(北京)有限公司
 LE SHI HOLDINGS (BEIJING) LIMITED
 地址 Endereço : 中國北京市朝陽區湯立路218號8樓925號房間
 925, 8/F, No.218 Tangli Road, Chaoyang District, Beijing, People's Republic Of China
 國籍 Nacionalidade : 中國 Chinesa
 活動 Actividade : 商業 comercial
 [511] 類別 Classe : 14
 [511] 產品 Produtos : 語言報時鐘; 貴重金屬盒; 貴重金屬藝術品; 電子鐘錶; 手錶; 錶鏈; 測時儀器; 精密計時器; 計時器(手錶); 手鐲(首飾); 貴重金屬製手機鏈。
 [540] 商標 Marca :



- [210] 編號 N.º : N/105799
 [220] 申請日 Data de pedido : 2015/11/11
 [730] 申請人 Requerente : 樂視控股(北京)有限公司
 LE SHI HOLDINGS (BEIJING) LIMITED
 地址 Endereço : 中國北京市朝陽區湯立路218號8樓925號房間
 925, 8/F, No.218 Tangli Road, Chaoyang District, Beijing, People's Republic Of China
 國籍 Nacionalidade : 中國 Chinesa
 活動 Actividade : 商業 comercial
 [511] 類別 Classe : 28
 [511] 產品 Produtos : 遊戲機; 遊戲機控制器; 玩具; 運動用球; 紙牌; 滑雪板; 鍛煉身體器械; 競技手套; 遊戲器具; 釣具; 雪鞋; 抽獎用刮刮卡; 視頻遊戲機; 輪滑鞋; 鍛煉用固定自行車; 兒童遊戲用踏板車(玩具); 玩具槍。
 [540] 商標 Marca :



- [210] 編號 N.º : N/105800
 [220] 申請日 Data de pedido : 2015/11/11
 [730] 申請人 Requerente : 樂視控股(北京)有限公司
 LE SHI HOLDINGS (BEIJING) LIMITED
 地址 Endereço : 中國北京市朝陽區湯立路218號8樓925號房間
 925, 8/F, No.218 Tangli Road, Chaoyang District, Beijing, People's Republic Of China
 國籍 Nacionalidade : 中國 Chinesa

- 活動 Actividade : 商業 comercial
- [511] 類別 Classe : 35
- [511] 服務 Serviços : 廣告空間出租; 計算機網絡上的在線廣告; 在通訊媒體上出租廣告時間; 廣告片製作; 替他人推銷; 進出口代理; 廣告; 替他人採購 (替其他企業購買商品或服務); 計算機數據庫信息系統化; 為零售目的在通訊媒體上展示商品。
- [540] 商標 Marca :



- [210] 編號 N.º : N/105801
- [220] 申請日 Data de pedido : 2015/11/11
- [730] 申請人 Requerente : 樂視控股 (北京) 有限公司
LE SHI HOLDINGS (BEIJING) LIMITED
- 地址 Endereço : 中國北京市朝陽區湯立路218號8樓925號房間
925, 8/F, No.218 Tangli Road, Chaoyang District, Beijing, People's Republic Of China
- 國籍 Nacionalidade : 中國 Chinesa
- 活動 Actividade : 商業 comercial
- [511] 類別 Classe : 38
- [511] 服務 Serviços : 電視播放; 無線廣播; 信息傳送; 計算機輔助信息和圖像傳送; 光纖通訊; 電子公告牌服務 (通訊服務); 提供與全球計算機網絡的電訊連接服務; 提供互聯網聊天室; 提供數據庫接入服務; 互聯網視頻播放。
- [540] 商標 Marca :



- [210] 編號 N.º : N/105802
- [220] 申請日 Data de pedido : 2015/11/11
- [730] 申請人 Requerente : 樂視控股 (北京) 有限公司
LE SHI HOLDINGS (BEIJING) LIMITED
- 地址 Endereço : 中國北京市朝陽區湯立路218號8樓925號房間
925, 8/F, No.218 Tangli Road, Chaoyang District, Beijing, People's Republic Of China
- 國籍 Nacionalidade : 中國 Chinesa
- 活動 Actividade : 商業 comercial
- [511] 類別 Classe : 41
- [511] 服務 Serviços : 組織教育或娛樂競賽; 提供在線音樂 (非下載); 提供在線錄像 (非下載); 提供在線電子出版物 (非下載); 節目製作; 現場表演; 娛樂信息; 在計算機網絡上提供在線遊戲; 為藝術家提供模特服務; 廣播和電視節目製作。

[540] 商標 Marca :



[210] 編號 N.º : N/105803

[220] 申請日 Data de pedido : 2015/11/11

[730] 申請人 Requerente : 樂視控股(北京)有限公司

LE SHI HOLDINGS (BEIJING) LIMITED

地址 Endereço : 中國北京市朝陽區湯立路218號8樓925號房間

925, 8/F, No.218 Tangli Road, Chaoyang District, Beijing, People's Republic Of China

國籍 Nacionalidade : 中國 Chinesa

活動 Actividade : 商業 comercial

[511] 類別 Classe : 42

[511] 服務 Serviços : 技術研究; 氣象信息; 工業品外觀設計; 室內裝飾設計; 計算機軟件設計; 計算機軟件出租; 把有形的數據或文件轉換成電子媒體; 託管計算機站(網站); 提供互聯網搜索引擎; 雲計算。

[540] 商標 Marca :



[210] 編號 N.º : N/105804

[220] 申請日 Data de pedido : 2015/11/11

[730] 申請人 Requerente : 樂視控股(北京)有限公司

LE SHI HOLDINGS (BEIJING) LIMITED

地址 Endereço : 中國北京市朝陽區湯立路218號8樓925號房間

925, 8/F, No.218 Tangli Road, Chaoyang District, Beijing, People's Republic Of China

國籍 Nacionalidade : 中國 Chinesa

活動 Actividade : 商業 comercial

[511] 類別 Classe : 45

[511] 服務 Serviços : 安全保衛諮詢; 社交陪伴; 服裝出租; 殯儀; 交友服務; 在線社交網絡服務; 婚姻介紹; 家務服務; 知識產權許可; 版權管理。

[540] 商標 Marca :



- [210] 編號 N.º : N/105805
 [220] 申請日 Data de pedido : 2015/11/11
 [730] 申請人 Requerente : 陳麗紅
 CHAN, LAIHUNG DAISY
 地址 Endereço : 香港九龍觀塘鴻圖路78號12樓
 12/F 78 Hung To Road, Kwun Tong, Kowloon, Hong Kong
 國籍 Nacionalidade : 根據香港法例成立 Constituída segundo as leis de H.K.
 活動 Actividade : 商業 comercial
 [511] 類別 Classe : 25
 [511] 產品 Produtos : 服裝;成品衣;鞋;帽;襪;手套(服裝);圍巾;腰帶;浴帽;婚紗。
 [540] 商標 Marca :

Love By Sammy

- [210] 編號 N.º : N/105806
 [220] 申請日 Data de pedido : 2015/11/11
 [730] 申請人 Requerente : 陳麗紅
 CHAN, LAIHUNG DAISY
 地址 Endereço : 香港九龍觀塘鴻圖路78號12樓
 12/F 78 Hung To Road, Kwun Tong, Kowloon, Hong Kong
 國籍 Nacionalidade : 根據香港法例成立 Constituída segundo as leis de H.K.
 活動 Actividade : 商業 comercial
 [511] 類別 Classe : 25
 [511] 產品 Produtos : 服裝;成品衣;鞋;帽;襪;手套(服裝);圍巾;腰帶;浴帽;婚紗。
 [540] 商標 Marca :

Feeti Feety

- [210] 編號 N.º : N/105807
 [220] 申請日 Data de pedido : 2015/11/11
 [730] 申請人 Requerente : 東山縣亨立水產食品有限公司
 地址 Endereço : 中國福建省漳州市東山縣水產品綜合市場內
 國籍 Nacionalidade : 中國 Chinesa
 活動 Actividade : 商業 comercial
 [511] 類別 Classe : 29
 [511] 產品 Produtos : 甲殼動物(非活);魚(非活的);貝殼類動物(非活);蝦(非活);魚製食品;海參(非活);魷魚;水產罐頭;海帶;食用水生植物提取物。
 [540] 商標 Marca :

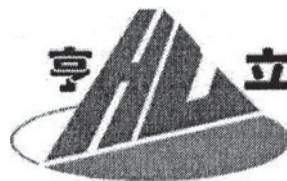

- [210] 編號 N.º : N/105808
 [220] 申請日 Data de pedido : 2015/11/11

- [730] 申請人 Requerente : 東山吉興水產加工有限公司
 地址 Endereço : 中國福建省東山縣陳城鎮宮前村
 國籍 Nacionalidade : 中國 Chinesa
 活動 Actividade : 商業 comercial
- [511] 類別 Classe : 29
- [511] 產品 Produtos : 甲殼動物(非活);魚片;魚(非活);龍蝦(非活);貝殼類動物(非活);沙丁魚;蝦(非活);魷魚;魚製食品;聽裝(罐裝)魚。
- [540] 商標 Marca :



- [210] 編號 N.º : N/105809
- [220] 申請日 Data de pedido : 2015/11/11
- [730] 申請人 Requerente : Victoria's Secret Stores Brand Management Inc.
 地址 Endereço : Four Limited Parkway, Reynoldsburg, Ohio 43068, United States of America
 國籍 Nacionalidade : 美國 Americana
 活動 Actividade : 商業及工業 comercial e industrial
- [511] 類別 Classe : 3
- [511] 產品 Produtos : Produtos para o cuidado pessoal e produtos de perfumaria, nomeadamente, perfume, eau de parfum, eau de toilette, pulverizadores para o corpo, desodorizante para o corpo, spray para o corpo, esfoliantes para o corpo, banho de espuma, gel de banho, produtos para a lavagem do corpo, sabonetes para o corpo, manteiga para o corpo, cremes para o corpo, loções para o corpo, pós para o corpo, loções para as mãos e cremes para as mãos; sombras para os olhos; delineador para os olhos, rímel, verniz para unhas, pós para o rosto, blush, base para maquiagem e bases de maquiagem para corrigir imperfeições; batons para os lábios; bálsamo para os lábios, produtos para engrossar os lábios (lip plumper), produtos para dar brilho aos lábios, brilho labial, batons para dar brilho aos lábios, primer para os lábios, delineadores para os lábios, cremes para os lábios, removedores de maquiagem, cremes faciais, cremes de limpeza, géis de limpeza, tónicos faciais; conjuntos cosméticos de maquiagem consistindo de sombras para os olhos, batons, brilhos para os lábios, bronzeadores, delineadores para os lábios, rímel, blushes, e verniz para as unhas.
- [540] 商標 Marca :



- [210] 編號 N.º : N/105810
- [220] 申請日 Data de pedido : 2015/11/11
- [730] 申請人 Requerente : Victoria's Secret Stores Brand Management Inc.
 地址 Endereço : Four Limited Parkway, Reynoldsburg, Ohio 43068, United States of America
 國籍 Nacionalidade : 美國 Americana
 活動 Actividade : 商業及工業 comercial e industrial

- [511] 類別 Classe : 9
 [511] 產品 Produtos : Óculos e acessórios, nomeadamente óculos de sol, estojos para óculos, armações para óculos; recipientes e estojos para lentes de contacto; capas protectoras e estojos para telemóveis, computadores laptops, tablets e leitores de média portáteis; estojos para telemóveis e tablets.
 [540] 商標 Marca :

PINK
 VICTORIA'S SECRET

- [210] 編號 N.º : N/105811
 [220] 申請日 Data de pedido : 2015/11/11
 [730] 申請人 Requerente : Victoria's Secret Stores Brand Management Inc.
 地址 Endereço : Four Limited Parkway, Reynoldsburg, Ohio 43068, United States of America
 國籍 Nacionalidade : 美國 Americana
 活動 Actividade : 商業及工業 comercial e industrial
 [511] 類別 Classe : 18
 [511] 產品 Produtos : Sacos de mão, sacos para todos os fins, sacos de lona para compras, malas de viagem, sacos a tiracolo, porta-moedas, bolsas, sacos de mensageiro, malas de mão para a noite, sacos com braceletes, sacos de estopa, bolsas de lona para a ilharga, mochilas, sacos para atletismo, maletas para estadias curtas, sacos para roupas, sacos para roupas para viagem, sacos de praia, sacos de compras, bolsas, carteiras, estojos para chaves, estojos para cartões de crédito, sacos cosméticos e sacos vendidos vazios, chapéus de chuva, estojos para passaporte e carteiras para moedas.
 [540] 商標 Marca :

PINK
 VICTORIA'S SECRET

- [210] 編號 N.º : N/105812
 [220] 申請日 Data de pedido : 2015/11/11
 [730] 申請人 Requerente : Victoria's Secret Stores Brand Management Inc.
 地址 Endereço : Four Limited Parkway, Reynoldsburg, Ohio 43068, United States of America
 國籍 Nacionalidade : 美國 Americana
 活動 Actividade : 商業及工業 comercial e industrial
 [511] 類別 Classe : 24
 [511] 產品 Produtos : Roupa da cama, nomeadamente mantas, colchas acolchoadas, cobertores, lençóis e fronhas, e toalhas.
 [540] 商標 Marca :

PINK
 VICTORIA'S SECRET

- [210] 編號 N.º : N/105813
 [220] 申請日 Data de pedido : 2015/11/11

- [730] 申請人 Requerente : Victoria's Secret Stores Brand Management Inc.
 地址 Endereço : Four Limited Parkway, Reynoldsburg, Ohio 43068, United States of America
 國籍 Nacionalidade : 美國 Americana
 活動 Actividade : 商業及工業 comercial e industrial
- [511] 類別 Classe : 25
- [511] 產品 Produtos : Roupa interior, nomeadamente, soutiens, bralettes, cuecas, camisolas e meias; lingerie; roupa de dormir, nomeadamente, camisas de dormir, pijamas, roupões de noite, e camisas de noite; vestuário activo, nomeadamente, soutiens desportivos, calças de treino, camisas de treino, calções de treino, camisas de treino com capuz, peúgas, e calças de ioga; fatos de banho; vestuário exterior, nomeadamente, casacos curtos, casacos, blazers, luvas e abafos para as orelhas; vestuário, nomeadamente, lenços de cabeça, meias, t-shirts, camisolas curtas, camisas, blusas, camisolas de alças, calças de ganga, calções de ganga, camisas de malha, camisolas de malha, calças, calções, saias, sweaters, camisolas de malha, vestidos, cintos; roupa de lazer, calçado; chapelaria.
- [540] 商標 Marca :



- [210] 編號 N.º : N/105814
- [220] 申請日 Data de pedido : 2015/11/11
- [730] 申請人 Requerente : Victoria's Secret Stores Brand Management Inc.
 地址 Endereço : Four Limited Parkway, Reynoldsburg, Ohio 43068, United States of America
 國籍 Nacionalidade : 美國 Americana
 活動 Actividade : 商業及工業 comercial e industrial
- [511] 類別 Classe : 35
- [511] 服務 Serviços : Serviços de lojas de vendas a retalho, serviços de lojas de vendas a retalho online e serviços de encomendas pelo correio, todos relacionados com vestuário, vestuário íntimo, artigos de couro, sacos, acessórios de moda, artigos de joalheria, calçado, cosméticos, produtos para o cuidado pessoal e artigos de perfumaria, óculos, malas de viagem e produtos domésticos.
- [540] 商標 Marca :



- [210] 編號 N.º : N/105815
- [220] 申請日 Data de pedido : 2015/11/11
- [730] 申請人 Requerente : Victoria's Secret Stores Brand Management Inc.
 地址 Endereço : Four Limited Parkway, Reynoldsburg, Ohio 43068, United States of America
 國籍 Nacionalidade : 美國 Americana
 活動 Actividade : 商業及工業 comercial e industrial
- [511] 類別 Classe : 3
- [511] 產品 Produtos : Produtos para o cuidado pessoal e produtos de perfumaria, nomeadamente, perfume, eau de parfum, eau de toilette, pulverizadores para o corpo, desodorizante para o corpo, spray para o corpo, esfoliantes para o corpo, banho de espuma, gel de banho, produtos para a lavagem do corpo, sabonetes para o corpo, manteiga para o corpo, cremes para o corpo,

loções para o corpo, pós para o corpo, loções para as mãos e cremes para as mãos; sombras para os olhos; delineador para os olhos, rímel, verniz para unhas, pós para o rosto, blush, base para maquiagem e bases de maquiagem para corrigir imperfeições; batons para os lábios; bálsamo para os lábios, produtos para engrossar os lábios (lip plumper), produtos para dar brilho aos lábios, brilho labial, batons para dar brilho aos lábios, primer para os lábios, delineadores para os lábios, cremes para os lábios, removedores de maquiagem, cremes faciais, cremes de limpeza, géis de limpeza, tónicos faciais; conjuntos cosméticos de maquiagem consistindo de sombras para os olhos, batons, brilhos para os lábios, bronzeadores, delineadores para os lábios, rímel, blushes, e verniz para as unhas.

[540] 商標 Marca :

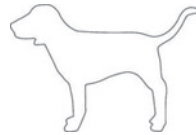

[210] 編號 N.º : N/105816
 [220] 申請日 Data de pedido : 2015/11/11
 [730] 申請人 Requerente : Victoria's Secret Stores Brand Management Inc.
 地址 Endereço : Four Limited Parkway, Reynoldsburg, Ohio 43068, United States of America
 國籍 Nacionalidade : 美國 Americana
 活動 Actividade : 商業及工業 comercial e industrial
 [511] 類別 Classe : 9
 [511] 產品 Produtos : Óculos e acessórios, nomeadamente óculos de sol, estojos para óculos, armações para óculos; recipientes e estojos para lentes de contacto; capas protectoras e estojos para telemóveis, computadores laptops, tabletes e leitores de média portáteis; estojos para telemóveis e tabletes.

[540] 商標 Marca :

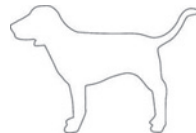

[210] 編號 N.º : N/105817
 [220] 申請日 Data de pedido : 2015/11/11
 [730] 申請人 Requerente : Victoria's Secret Stores Brand Management Inc.
 地址 Endereço : Four Limited Parkway, Reynoldsburg, Ohio 43068, United States of America
 國籍 Nacionalidade : 美國 Americana
 活動 Actividade : 商業及工業 comercial e industrial
 [511] 類別 Classe : 18
 [511] 產品 Produtos : Sacos de mão, sacos para todos os fins, sacos de lona para compras, malas de viagem, sacos a tiracolo, porta-moedas, bolsas, sacos de mensageiro, malas de mão para a noite, sacos com braceletes, sacos de estopa, sacos para cães, bolsas de lona para a ilharga, mochilas, sacos para atletismo, sacos para ginásio, maletas para estadias curtas, sacos para computadores, pastas, sacos para roupas, sacos para roupas para viagem, malas de viagem, sacos de praia, sacos de compras, bolsas, carteiras, estojos para chaves, estojos para cartões de crédito, sacos cosméticos e sacos vendidos vazios, chapéus de chuva, chapéus de sol, estojos para passaporte e carteiras para moedas.

[540] 商標 Marca :

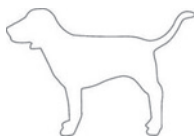

[210] 編號 N.º : N/105818

[220] 申請日 Data de pedido : 2015/11/11

[730] 申請人 Requerente : Victoria's Secret Stores Brand Management Inc.

地址 Endereço : Four Limited Parkway, Reynoldsburg, Ohio 43068, United States of America

國籍 Nacionalidade : 美國 Americana

活動 Actividade : 商業及工業 comercial e industrial

[511] 類別 Classe : 25

[511] 產品 Produtos : Roupa interior, nomeadamente, soutiens, cuecas, camisolas e meias; lingerie; roupa de dormir, nomeadamente, camisas de dormir, pijamas, roupões de noite, e camisas de noite; vestuário activo, nomeadamente, soutiens desportivos, calças de treino, camisas de treino, calções de treino, camisas de treino com capuz, peúgas, e calças de ioga; cintos, fatos de banho; vestuário exterior, nomeadamente, casacos curtos, casacos, blazers, luvas e abafos para as orelhas; vestuário, nomeadamente, lenços de cabeça, meias, t-shirts, camisolas curtas, camisas, blusas, camisolas de alças, calças de ganga, calções de ganga, camisas de malha, camisolas de malha, calças, calções, saias, sweaters, camisolas de malha, vestidos; calçado; chapelaria.

[540] 商標 Marca :



[210] 編號 N.º : N/105819

[220] 申請日 Data de pedido : 2015/11/11

[730] 申請人 Requerente : Victoria's Secret Stores Brand Management Inc.

地址 Endereço : Four Limited Parkway, Reynoldsburg, Ohio 43068, United States of America

國籍 Nacionalidade : 美國 Americana

活動 Actividade : 商業及工業 comercial e industrial

[511] 類別 Classe : 35

[511] 服務 Serviços : Serviços de lojas de vendas a retalho, serviços de lojas de vendas a retalho online e serviços de encomendas pelo correio, todos relacionados com vestuário incluindo lingerie e vestuário íntimo, artigos de couro, sacos de mão, acessórios de moda, artigos de joalharia, calçado, chapelaria, cosméticos, produtos para o cuidado pessoal, óculos, malas de viagem e produtos domésticos.

[540] 商標 Marca :



[210] 編號 N.º : N/105820

[220] 申請日 Data de pedido : 2015/11/11

- [730] 申請人 Requerente : Victoria's Secret Stores Brand Management Inc.
 地址 Endereço : Four Limited Parkway, Reynoldsburg, Ohio 43068, United States of America
 國籍 Nacionalidade : 美國 Americana
 活動 Actividade : 商業及工業 comercial e industrial
- [511] 類別 Classe : 3
- [511] 產品 Produtos : Produtos para o cuidado pessoal e produtos de perfumaria, nomeadamente, perfume, eau de parfum, eau de toilette, pulverizadores para o corpo, desodorizante para o corpo, spray para o corpo, esfoliantes para o corpo, banho de espuma, gel de banho, produtos para a lavagem do corpo, sabonetes para o corpo, manteiga para o corpo, cremes para o corpo, loções para o corpo, pós para o corpo, loções para as mãos e cremes para as mãos; sombras para os olhos; delineador para os olhos, rímel, verniz para unhas, pós para o rosto, blush, base para maquiagem e bases de maquiagem para corrigir imperfeições; batons para os lábios; bálsamo para os lábios, produtos para engrossar os lábios (lip plumper), produtos para dar brilho aos lábios, brilho labial, batons para dar brilho aos lábios, primer para os lábios, delineadores para os lábios, cremes para os lábios, removedores de maquiagem, cremes faciais, cremes de limpeza, géis de limpeza, tónicos faciais; conjuntos cosméticos de maquiagem consistindo de sombras para os olhos, batons, brilhos para os lábios, bronzeadores, delineadores para os lábios, rímel, blushes, e verniz para as unhas.

[540] 商標 Marca :

VICTORIA'S SECRET PINK

- [210] 編號 N.º : N/105821
- [220] 申請日 Data de pedido : 2015/11/11
- [730] 申請人 Requerente : Victoria's Secret Stores Brand Management Inc.
 地址 Endereço : Four Limited Parkway, Reynoldsburg, Ohio 43068, United States of America
 國籍 Nacionalidade : 美國 Americana
 活動 Actividade : 商業及工業 comercial e industrial
- [511] 類別 Classe : 9
- [511] 產品 Produtos : Óculos e acessórios, nomeadamente óculos de sol, estojos para óculos, armações para óculos; recipientes e estojos para lentes de contacto; capas protectoras e estojos para telemóveis, computadores laptops, tabletes e leitores de média portáteis; estojos para telemóveis e tabletes.

[540] 商標 Marca :

VICTORIA'S SECRET PINK

- [210] 編號 N.º : N/105822
- [220] 申請日 Data de pedido : 2015/11/11
- [730] 申請人 Requerente : Victoria's Secret Stores Brand Management Inc.
 地址 Endereço : Four Limited Parkway, Reynoldsburg, Ohio 43068, United States of America
 國籍 Nacionalidade : 美國 Americana
 活動 Actividade : 商業及工業 comercial e industrial
- [511] 類別 Classe : 24
- [511] 產品 Produtos : Roupa da cama, nomeadamente mantas, colchas acolchoadas, cobertores, lençóis e fronhas, e toalhas.

[540] 商標 Marca :

VICTORIA'S SECRET PINK

- [210] 編號 N.º : N/105823
- [220] 申請日 Data de pedido : 2015/11/11
- [730] 申請人 Requerente : Abbott Laboratories
 地址 Endereço : 100 Abbott Park Road, Abbott Park, Illinois 60064, United States of America
 國籍 Nacionalidade : 美國 Americana
 活動 Actividade : 商業及工業 comercial e industrial
- [511] 類別 Classe : 5
- [511] 產品 Produtos : Substâncias dietéticas para uso medicinal; suplementos nutricionais dietéticos; suplementos nutricionais e dietéticos para crianças; suplementos nutricionais líquidos; suplementos nutricionais e dietéticos em barras; leite em pó para recém-nascidos; alimentos para bebés; vitaminas pré-natais; vitaminas para aleitamento.
- [540] 商標 Marca :



- [210] 編號 N.º : N/105824
- [220] 申請日 Data de pedido : 2015/11/11
- [730] 申請人 Requerente : Abbott Laboratories
 地址 Endereço : 100 Abbott Park Road, Abbott Park, Illinois 60064, United States of America
 國籍 Nacionalidade : 美國 Americana
 活動 Actividade : 商業及工業 comercial e industrial
- [511] 類別 Classe : 29
- [511] 產品 Produtos : Leite e lacticínios; leite em pó.
- [540] 商標 Marca :



- [210] 編號 N.º : N/105825
- [220] 申請日 Data de pedido : 2015/11/11
- [730] 申請人 Requerente : Abbott Laboratories
 地址 Endereço : 100 Abbott Park Road, Abbott Park, Illinois 60064, United States of America
 國籍 Nacionalidade : 美國 Americana
 活動 Actividade : 商業及工業 comercial e industrial
- [511] 類別 Classe : 5
- [511] 產品 Produtos : Substâncias dietéticas para uso medicinal; suplementos nutricionais dietéticos; suplementos nutricionais e dietéticos para crianças; suplementos nutricionais líquidos; suplementos nutricionais e dietéticos em barras; leite em pó para recém-nascidos; alimentos para bebés; vitaminas pré-natais; vitaminas para aleitamento.
- [540] 商標 Marca :

喜康素

- [210] 編號 N.º : N/105826
 [220] 申請日 Data de pedido : 2015/11/11
 [730] 申請人 Requerente : Abbott Laboratories
 地址 Endereço : 100 Abbott Park Road, Abbott Park, Illinois 60064, United States of America
 國籍 Nacionalidade : 美國 Americana
 活動 Actividade : 商業及工業 comercial e industrial
 [511] 類別 Classe : 29
 [511] 產品 Produtos : Leite e lacticínios; leite em pó.
 [540] 商標 Marca :

喜康素

- [210] 編號 N.º : N/105827
 [220] 申請日 Data de pedido : 2015/11/11
 [730] 申請人 Requerente : Abbott Laboratories
 地址 Endereço : 100 Abbott Park Road, Abbott Park, Illinois 60064, United States of America
 國籍 Nacionalidade : 美國 Americana
 活動 Actividade : 商業及工業 comercial e industrial
 [511] 類別 Classe : 5
 [511] 產品 Produtos : Substâncias dietéticas para uso medicinal; suplementos nutricionais dietéticos; suplementos nutricionais e dietéticos para crianças; suplementos nutricionais líquidos; suplementos nutricionais e dietéticos em barras; leite em pó para recém-nascidos; alimentos para bebés; vitaminas pré-natais; vitaminas para aleitamento.
 [540] 商標 Marca :



- [210] 編號 N.º : N/105828
 [220] 申請日 Data de pedido : 2015/11/11
 [730] 申請人 Requerente : Abbott Laboratories
 地址 Endereço : 100 Abbott Park Road, Abbott Park, Illinois 60064, United States of America
 國籍 Nacionalidade : 美國 Americana
 活動 Actividade : 商業及工業 comercial e industrial
 [511] 類別 Classe : 29
 [511] 產品 Produtos : Leite e lacticínios; leite em pó.
 [540] 商標 Marca :



- [210] 編號 N.º : N/105829
[220] 申請日 Data de pedido : 2015/11/11
[730] 申請人 Requerente : Abbott Laboratories
地址 Endereço : 100 Abbott Park Road, Abbott Park, Illinois 60064, United States of America
國籍 Nacionalidade : 美國 Americana
活動 Actividade : 商業及工業 comercial e industrial
[511] 類別 Classe : 5
[511] 產品 Produtos : Substâncias dietéticas para uso medicinal; suplementos nutricionais dietéticos; suplementos nutricionais e dietéticos para crianças; suplementos nutricionais líquidos; suplementos nutricionais e dietéticos em barras; leite em pó para recém-nascidos; alimentos para bebés; vitaminas pré-natais; vitaminas para aleitamento.
[540] 商標 Marca :



- [210] 編號 N.º : N/105830
[220] 申請日 Data de pedido : 2015/11/11
[730] 申請人 Requerente : Abbott Laboratories
地址 Endereço : 100 Abbott Park Road, Abbott Park, Illinois 60064, United States of America
國籍 Nacionalidade : 美國 Americana
活動 Actividade : 商業及工業 comercial e industrial
[511] 類別 Classe : 29
[511] 產品 Produtos : Leite e lacticínios; leite em pó.
[540] 商標 Marca :



- [210] 編號 N.º : N/105831
[220] 申請日 Data de pedido : 2015/11/11
[730] 申請人 Requerente : Abbott Laboratories
地址 Endereço : 100 Abbott Park Road, Abbott Park, Illinois 60064, United States of America
國籍 Nacionalidade : 美國 Americana
活動 Actividade : 商業及工業 comercial e industrial
[511] 類別 Classe : 5
[511] 產品 Produtos : Substâncias dietéticas para uso medicinal; suplementos nutricionais dietéticos; suplementos nutricionais e dietéticos para crianças; suplementos nutricionais líquidos; suplementos nutricionais e dietéticos em barras; leite em pó para recém-nascidos; alimentos para bebés; vitaminas pré-natais; vitaminas para aleitamento.

[540] 商標 Marca :



[210] 編號 N.º : N/105832
 [220] 申請日 Data de pedido : 2015/11/11
 [730] 申請人 Requerente : Abbott Laboratories
 地址 Endereço : 100 Abbott Park Road, Abbott Park, Illinois 60064, United States of America
 國籍 Nacionalidade : 美國 Americana
 活動 Actividade : 商業及工業 comercial e industrial
 [511] 類別 Classe : 29
 [511] 產品 Produtos : Leite e lacticínios; leite em pó.
 [540] 商標 Marca :



[210] 編號 N.º : N/105833
 [220] 申請日 Data de pedido : 2015/11/11
 [730] 申請人 Requerente : Abbott Laboratories
 地址 Endereço : 100 Abbott Park Road, Abbott Park, Illinois 60064, United States of America
 國籍 Nacionalidade : 美國 Americana
 活動 Actividade : 商業及工業 comercial e industrial
 [511] 類別 Classe : 5
 [511] 產品 Produtos : Substâncias dietéticas para uso medicinal; suplementos nutricionais dietéticos; suplementos nutricionais e dietéticos para crianças; suplementos nutricionais líquidos; suplementos nutricionais e dietéticos em barras; leite em pó para recém-nascidos; alimentos para bebés; vitaminas pré-natais; vitaminas para aleitamento.
 [540] 商標 Marca :



- [210] 編號 N.º : N/105834
 [220] 申請日 Data de pedido : 2015/11/11
 [730] 申請人 Requerente : Abbott Laboratories
 地址 Endereço : 100 Abbott Park Road, Abbott Park, Illinois 60064, United States of America
 國籍 Nacionalidade : 美國 Americana
 活動 Actividade : 商業及工業 comercial e industrial
 [511] 類別 Classe : 29
 [511] 產品 Produtos : Leite e lacticínios; leite em pó.
 [540] 商標 Marca :



- [210] 編號 N.º : N/105835
 [220] 申請日 Data de pedido : 2015/11/11
 [730] 申請人 Requerente : GRENDENE S.A.
 地址 Endereço : Av. Pimentel Gomes, 214 – Bairro: Expectativa – Sobral (CE) – Brasil
 國籍 Nacionalidade : 巴西 Brasileira
 活動 Actividade : 商業及工業 comercial e industrial
 [511] 類別 Classe : 25
 [511] 產品 Produtos : Calçado feminino, sandálias, sapatos de praia, chinelos de banho, sapatos rasos, chinelos, socas, sapatos de ténis, sandálias flip-flop e vestuário; tudo incluído na Classe 25.
 [540] 商標 Marca :



- [210] 編號 N.º : N/105836
 [220] 申請日 Data de pedido : 2015/11/11
 [730] 申請人 Requerente : GUNGHO ONLINE ENTERTAINMENT, INC.
 地址 Endereço : Sumitomo Fudosan Marunouchi Bldg., 3-8-1 Marunouchi, Chiyoda-Ku, Tokyo, 100-0005 Japan
 國籍 Nacionalidade : 日本 Japonesa
 活動 Actividade : 商業及工業 comercial e industrial
 [511] 類別 Classe : 9
 [511] 產品 Produtos : Programas de jogos de computador (incluindo software transferível); programas de computador (incluindo software transferível); programas de jogos para telemóveis (incluindo software transferível); programas para telemóveis (incluindo software transferível); programas de jogos para telefones inteligentes (incluindo software transferível); programas para telefones inteligentes (incluindo software transferível); programas de jogos para terminais portáteis (incluindo software transferível); programas para terminais portáteis (incluindo software transferível); circuitos electrónicos, cartões magnéticos, CD-ROMs, DVD-ROMs e outros suportes gravados com programas de computador; programas de jogos para má-

quinas de jogos de vídeo do tipo de salão de jogos (incluindo software transferível); programas para máquinas de jogos de vídeo de uso doméstico (incluindo software transferível); circuitos electrónicos, cartões magnéticos, CD-ROMs, DVD-ROMs, cartuchos e outros suportes gravados com programas para máquinas de jogos de vídeo de uso doméstico; programas para jogos portáteis com ecrãs de cristais líquidos (incluindo software transferível); circuitos electrónicos, cartões magnéticos, CD-ROMs, DVD-ROMs, cartuchos e outros suportes gravados com programas para jogos portáteis com ecrãs de cristais líquidos; discos compactos [áudio e vídeo], discos de vídeo [áudio e vídeo], DVDs [áudio e vídeo], cartões magnéticos [áudio e vídeo], discos magnéticos [áudio e vídeo] e discos ópticos [áudio e vídeo]; ficheiros de música transferíveis; ficheiros de imagens transferíveis; publicações electrónicas; correias para telemóveis; capas para telefones inteligentes; altifalantes; aparelhos anti-poeiras para jaques de auriculares de telemóveis; canetas «stylus» para máquinas e aparelhos de telecomunicações; canetas «stylus» para máquinas e aparelhos electrónicos; auriculares; molduras de imagens digitais.

[540] 商標 Marca

:

召喚圖板

- [210] 編號 N.º : N/105837
- [220] 申請日 Data de pedido : 2015/11/11
- [730] 申請人 Requerente : GUNGHO ONLINE ENTERTAINMENT, INC.
 地址 Endereço : Sumitomo Fudosan Marunouchi Bldg., 3-8-1 Marunouchi, Chiyoda-Ku, Tokyo, 100-0005 Japan
- 國籍 Nacionalidade : 日本 Japonesa
- 活動 Actividade : 商業及工業 comercial e industrial
- [511] 類別 Classe : 41
- [511] 服務 Serviços : Informações relativas a serviços de jogos prestados em linha a partir de uma rede de computadores; informações relativas a serviços de jogos prestados em linha a partir de uma rede de telefones móveis; informações relativas a serviços de jogos prestados em linha a partir de uma rede de telefones inteligentes; informações relativas a serviços de jogos prestados em linha a partir de uma rede de terminais portáteis; informações relativas a serviços de jogos prestados em linha a partir de uma rede de máquinas de jogos de vídeo de uso doméstico; informações relativas a serviços de jogos prestados em linha a partir de uma rede de jogos portáteis com ecrãs de cristais líquidos; serviços de jogos prestados em linha a partir de uma rede de computadores; serviços de jogos prestados em linha a partir de uma rede de telefones móveis; serviços de jogos prestados em linha a partir de uma rede de telefones inteligentes; serviços de jogos prestados em linha a partir de uma rede de terminais portáteis; serviços de jogos prestados em linha a partir de uma rede de jogos portáteis com ecrãs de cristais líquidos; serviços de jogos para máquinas de jogos de vídeo de uso doméstico prestados em linha a partir de redes de telecomunicações; organização e planeamento de filmes, espectáculos, peças de teatro ou apresentações musicais; organização, preparação e realização de eventos de entretenimento sobre jogos excluindo filmes, espectáculos, peças de teatro, apresentações musicais, desporto, corridas de cavalos, corridas de bicicleta, corridas de barco e corridas de automóveis; organização, preparação e realização de eventos de entretenimento excluindo filmes, espectáculos, peças de teatro, apresentações musicais, desporto, corridas de cavalos, corridas de bicicleta, corridas de barco e corridas de automóveis; fornecimento de publicações electrónicas e informações

relativas às mesmas; fornecimento de imagens, vídeos, som e música a partir de uma rede de computadores; fornecimento de imagens, vídeos, som e música a partir de uma rede de terminais portáteis; fornecimento de imagens, vídeos, som e música a partir de uma rede de máquinas de jogos de vídeo de uso doméstico.

[540] 商標 Marca :

召喚圖板

[210] 編號 N.º : N/105838

[220] 申請日 Data de pedido : 2015/11/11

[730] 申請人 Requerente : Silicon Studio Corporation

地址 Endereço : 1-21-3 Ebisu, Shibuya-ku, Tokyo 150-0013, Japan

國籍 Nacionalidade : 日本 Japonesa

活動 Actividade : 商業及工業 comercial e industrial

[511] 類別 Classe : 9

[511] 產品 Produtos : Programas de jogos de computador; programas de jogos descarregáveis para telemóveis; programas de jogos de computador descarregáveis; programas de jogos descarregáveis; e publicações electrónicas descarregáveis.

[540] 商標 Marca :



[210] 編號 N.º : N/105839

[220] 申請日 Data de pedido : 2015/11/11

[730] 申請人 Requerente : Silicon Studio Corporation

地址 Endereço : 1-21-3 Ebisu, Shibuya-ku, Tokyo 150-0013, Japan

國籍 Nacionalidade : 日本 Japonesa

活動 Actividade : 商業及工業 comercial e industrial

[511] 類別 Classe : 41

[511] 服務 Serviços : Serviços de entretenimento; fornecimento de jogos em linha para telemóveis; fornecimento de jogos de computador em linha; e fornecimento de jogos em linha.

[540] 商標 Marca :



[210] 編號 N.º : N/105840

[220] 申請日 Data de pedido : 2015/11/11

[730] 申請人 Requerente : Silicon Studio Corporation

地址 Endereço : 1-21-3 Ebisu, Shibuya-ku, Tokyo 150-0013, Japan

國籍 Nacionalidade : 日本 Japonesa

活動 Actividade : 商業及工業 comercial e industrial

- [511] 類別 Classe : 9
 [511] 產品 Produtos : Programas de jogos de computador; programas de jogos descarregáveis para telemóveis; programas de jogos de computador descarregáveis; programas de jogos descarregáveis; e publicações electrónicas descarregáveis.

[540] 商標 Marca :

魔女異聞錄—伊絲塔利亞傳說

- [210] 編號 N.º : N/105841
 [220] 申請日 Data de pedido : 2015/11/11
 [730] 申請人 Requerente : Silicon Studio Corporation
 地址 Endereço : 1-21-3 Ebisu, Shibuya-ku, Tokyo 150-0013, Japan
 國籍 Nacionalidade : 日本 Japonesa
 活動 Actividade : 商業及工業 comercial e industrial
 [511] 類別 Classe : 41
 [511] 服務 Serviços : Serviços de entretenimento; fornecimento de jogos em linha para telemóveis; fornecimento de jogos de computador em linha; e fornecimento de jogos em linha.

[540] 商標 Marca :

魔女異聞錄—伊絲塔利亞傳說

- [210] 編號 N.º : N/105842
 [220] 申請日 Data de pedido : 2015/11/11
 [730] 申請人 Requerente : DAIICHI SANKYO COMPANY, LIMITED
 地址 Endereço : 3-5-1, Nihonbashi Honcho, Chuo-ku, Tokyo 103-8426, Japan
 國籍 Nacionalidade : 日本 Japonesa
 活動 Actividade : 商業及工業 comercial e industrial
 [511] 類別 Classe : 5
 [511] 產品 Produtos : Preparações e substâncias farmacêuticas.
 [540] 商標 Marca :



- [591] 商標顏色 Cores de marca : Reivindica as cores azul clara, azul escura, violeta e violeta clara tal como representadas na figura.

- [210] 編號 N.º : N/105844
 [220] 申請日 Data de pedido : 2015/11/11
 [730] 申請人 Requerente : Universal Entertainment Corporation
 地址 Endereço : Ariake Frontier Building, Tower A, 3-7-26 Ariake, Koto-ku, Tokyo 135-0063, Japan
 國籍 Nacionalidade : 日本 Japonesa
 活動 Actividade : 商業及工業 comercial e industrial
 [511] 類別 Classe : 9
 [511] 產品 Produtos : Máquinas «slot» e respectivas peças sobressalentes; máquinas «slot» de vídeo e respectivas peças sobressalentes; máquinas de jogos e respectivas peças sobressalentes; máquinas de

jogos com ecrãs de cristais líquidos e respectivas peças sobressalentes; máquinas «slot» do tipo bobina mecânica com ecrãs de cristais líquidos e respectivas peças sobressalentes.

[540] 商標 Marca :

SUPER VAULT
超級金庫

[210] 編號 N.º : N/105845

[220] 申請日 Data de pedido : 2015/11/11

[730] 申請人 Requerente : Toyota Jidosha Kabushiki Kaisha (also trading as Toyota Motor Corporation)

地址 Endereço : 1, Toyota-cho, Toyota-shi, Aichi-ken, Japan

國籍 Nacionalidade : 日本 Japonesa

活動 Actividade : 商業及工業 comercial e industrial

[511] 類別 Classe : 1

[511] 產品 Produtos : Agentes de arrefecimento para motores, produtos anticongelantes para motores, fluídos para travões para uso em veículos motorizados; produtos químicos para a indústria, ciência e fotografia, assim como na agricultura, horticultura e silvicultura; resinas artificiais não processadas, matérias plásticas em bruto; adubos orgânicos; composições extintoras de incêndios; preparações para têmpera e soldadura; conservantes químicos de alimentos; substâncias tanantes; adesivos para a indústria.

[540] 商標 Marca :



[210] 編號 N.º : N/105846

[220] 申請日 Data de pedido : 2015/11/11

[730] 申請人 Requerente : Toyota Jidosha Kabushiki Kaisha (also trading as Toyota Motor Corporation)

地址 Endereço : 1, Toyota-cho, Toyota-shi, Aichi-ken, Japan

國籍 Nacionalidade : 日本 Japonesa

活動 Actividade : 商業及工業 comercial e industrial

[511] 類別 Classe : 4

[511] 產品 Produtos : Óleos e gorduras industriais; lubrificantes; produtos para absorver, regar e ligar o pó; combustíveis (incluindo a gasolina para motores) e matérias de iluminação; velas e mechas para a iluminação; carburantes; aditivos, não-químicos, para carburantes; óleos de motor; velas aromáticas.

[540] 商標 Marca :



[210] 編號 N.º : N/105847

[220] 申請日 Data de pedido : 2015/11/11

[730] 申請人 Requerente : Toyota Jidosha Kabushiki Kaisha (also trading as Toyota Motor Corporation)

- 地址 Endereço : 1, Toyota-cho, Toyota-shi, Aichi-ken, Japan
 國籍 Nacionalidade : 日本 Japonesa
 活動 Actividade : 商業及工業 comercial e industrial
 [511] 類別 Classe : 6
 [511] 產品 Produtos : Chaves para veículos motorizados, moldes para chaves para veículos motorizados; metais comuns e suas ligas; materiais de construção metálicos; construções metálicas transportáveis; materiais metálicos para as vias-férreas; cabos e fios metálicos não-eléctricos; serralharia e quinquilharia metálica; tubos metálicos; cofres-fortes; produtos de metais comuns não incluídos noutras classes; minerais; kits de montagem de construções metálicas pré-fabricadas; casas metálicas pré-fabricadas; construções metálicas pré-fabricadas; andaimes metálicos pré-fabricados; componentes de construção metálicos pré-fabricados; plataformas metálicas pré-fabricadas.
- [540] 商標 Marca :



- [210] 編號 N.º : N/105848
 [220] 申請日 Data de pedido : 2015/11/11
 [730] 申請人 Requerente : Toyota Jidosha Kabushiki Kaisha (also trading as Toyota Motor Corporation)
 地址 Endereço : 1, Toyota-cho, Toyota-shi, Aichi-ken, Japan
 國籍 Nacionalidade : 日本 Japonesa
 活動 Actividade : 商業及工業 comercial e industrial
 [511] 類別 Classe : 7
 [511] 產品 Produtos : Máquinas e máquinas-ferramentas; motores (com excepção dos motores para veículos terrestres); uniões e correias de transmissão (com excepção das transmissões para veículos terrestres); instrumentos agrícolas sem serem os accionados manualmente; chocadeiras para ovos; máquinas de venda automática; dispositivos de ignição para motores de combustão interna; velas de reaquecimento para motores diesel; aparelhos de conversão de combustível para motores de combustão interna; transmissões, excepto para veículos terrestres; válvulas [partes de máquinas]; embraiagens excepto para veículos terrestres; máquinas de costura.
- [540] 商標 Marca :



- [210] 編號 N.º : N/105849
 [220] 申請日 Data de pedido : 2015/11/11
 [730] 申請人 Requerente : Toyota Jidosha Kabushiki Kaisha (also trading as Toyota Motor Corporation)
 地址 Endereço : 1, Toyota-cho, Toyota-shi, Aichi-ken, Japan
 國籍 Nacionalidade : 日本 Japonesa
 活動 Actividade : 商業及工業 comercial e industrial
 [511] 類別 Classe : 9
 [511] 產品 Produtos : Baterias para veículos motorizados, estojos, capas e acessórios para telemóveis, estojos, capas e acessórios para telefones inteligentes, estojos, capas e acessórios, cordões para o

pescoço para computadores tablet, óculos, óculos de sol; aparelhos e instrumentos científicos, náuticos, geodésicos, fotográficos, cinematográficos, ópticos, de pesagem, de medida, de sinalização, de controlo (inspeção), de socorro (salvamento) e de ensino; aparelhos e instrumentos para a condução, distribuição, transformação, acumulação, regulação ou controlo da corrente eléctrica; aparelhos para o registo, a transmissão ou reprodução do som ou de imagens; suportes de registo magnético, discos acústicos; CDs, DVDs e outros suportes de registo digital; mecanismos para aparelhos de pré-pagamento; caixas registadoras, máquinas de calcular, equipamento para processamento de dados; computadores; software de computador; dispositivos para a extinção de incêndios; instrumentos de navegação; aparelhos de controlo, automático, para veículos; termostatos para veículos; reguladores de tensão para veículos; indicadores automáticos de baixa pressão em pneus de veículos [pneus]; aparelhos de controlo de velocidade para veículos; conta-quilómetros para veículos; taxímetros.

[540] 商標 Marca :



[210] 編號 N.º : N/105850
 [220] 申請日 Data de pedido : 2015/11/11
 [730] 申請人 Requerente : Toyota Jidosha Kabushiki Kaisha (also trading as Toyota Motor Corporation)
 地址 Endereço : 1, Toyota-cho, Toyota-shi, Aichi-ken, Japan
 國籍 Nacionalidade : 日本 Japonesa
 活動 Actividade : 商業及工業 comercial e industrial
 [511] 類別 Classe : 11
 [511] 產品 Produtos : Luzes portáteis, candeeiros de mesa, aparelhos de iluminação, de aquecimento, de produção de vapor, de cozedura, de refrigeração, de secagem, de ventilação, de distribuição de água e instalações sanitárias; aparelhos de iluminação para veículos; faróis para automóveis; lâmpadas de indicadores de direção para veículos; instalações de ar-condicionado; dispositivos anticongelantes para veículos.

[540] 商標 Marca :



[210] 編號 N.º : N/105851
 [220] 申請日 Data de pedido : 2015/11/11
 [730] 申請人 Requerente : Toyota Jidosha Kabushiki Kaisha (also trading as Toyota Motor Corporation)
 地址 Endereço : 1, Toyota-cho, Toyota-shi, Aichi-ken, Japan
 國籍 Nacionalidade : 日本 Japonesa
 活動 Actividade : 商業及工業 comercial e industrial
 [511] 類別 Classe : 27
 [511] 產品 Produtos : Carpetes para veículos motorizados, tapetes para veículos motorizados; tapetes, capachos, esteiras e alcatifas, linóleos e outros artigos de revestimento de soalhos; tapeçarias murais (não em matérias têxteis).

[540] 商標 Marca :



- [210] 編號 N.º : N/105852
 [220] 申請日 Data de pedido : 2015/11/11
 [730] 申請人 Requerente : Toyota Jidosha Kabushiki Kaisha (also trading as Toyota Motor Corporation)
 地址 Endereço : 1, Toyota-cho, Toyota-shi, Aichi-ken, Japan
 國籍 Nacionalidade : 日本 Japonesa
 活動 Actividade : 商業及工業 comercial e industrial
 [511] 類別 Classe : 1
 [511] 產品 Produtos : Agentes de arrefecimento para motores, produtos anticongelantes para motores, fluídos para travões para uso em veículos motorizados; produtos químicos para a indústria, ciência e fotografia, assim como na agricultura, horticultura e silvicultura; resinas artificiais não processadas, matérias plásticas em bruto; adubos orgânicos; composições extintoras de incêndios; preparações para têmpera e soldadura; conservantes químicos de alimentos; substâncias tanantes; adesivos para a indústria.

[540] 商標 Marca :

TOYOTA

- [210] 編號 N.º : N/105853
 [220] 申請日 Data de pedido : 2015/11/11
 [730] 申請人 Requerente : Toyota Jidosha Kabushiki Kaisha (also trading as Toyota Motor Corporation)
 地址 Endereço : 1, Toyota-cho, Toyota-shi, Aichi-ken, Japan
 國籍 Nacionalidade : 日本 Japonesa
 活動 Actividade : 商業及工業 comercial e industrial
 [511] 類別 Classe : 4
 [511] 產品 Produtos : Óleos e gorduras industriais; lubrificantes; produtos para absorver, regar e ligar o pó; combustíveis (incluindo a gasolina para motores) e matérias de iluminação; velas e mechas para a iluminação; carburantes; aditivos, não-químicos, para carburantes; óleos de motor; velas aromáticas.

[540] 商標 Marca :

TOYOTA

- [210] 編號 N.º : N/105854
 [220] 申請日 Data de pedido : 2015/11/11
 [730] 申請人 Requerente : Toyota Jidosha Kabushiki Kaisha (also trading as Toyota Motor Corporation)
 地址 Endereço : 1, Toyota-cho, Toyota-shi, Aichi-ken, Japan
 國籍 Nacionalidade : 日本 Japonesa
 活動 Actividade : 商業及工業 comercial e industrial
 [511] 類別 Classe : 6

[511] 產品 Produtos : Chaves para veículos motorizados, moldes para chaves para veículos motorizados; metais comuns e suas ligas; materiais de construção metálicos; construções metálicas transportáveis; materiais metálicos para as vias-férreas; cabos e fios metálicos não-eléctricos; serralharia e quinquilharia metálica; tubos metálicos; cofres-fortes; produtos de metais comuns não incluídos noutras classes; minerais; kits de montagem de construções metálicas pré-fabricadas; casas metálicas pré-fabricadas; construções metálicas pré-fabricadas; andaimes metálicos pré-fabricados; componentes de construção metálicos pré-fabricados; plataformas metálicas pré-fabricadas.

[540] 商標 Marca :

TOYOTA

[210] 編號 N.º : N/105855

[220] 申請日 Data de pedido : 2015/11/11

[730] 申請人 Requerente : Toyota Jidosha Kabushiki Kaisha (also trading as Toyota Motor Corporation)

地址 Endereço : 1, Toyota-cho, Toyota-shi, Aichi-ken, Japan

國籍 Nacionalidade : 日本 Japonesa

活動 Actividade : 商業及工業 comercial e industrial

[511] 類別 Classe : 7

[511] 產品 Produtos : Máquinas e máquinas-ferramentas; motores (com excepção dos motores para veículos terrestres); uniões e correias de transmissão (com excepção das transmissões para veículos terrestres); instrumentos agrícolas sem serem os accionados manualmente; chocadeiras para ovos; máquinas de venda automática; dispositivos de ignição para motores de combustão interna; velas de reaquecimento para motores diesel; aparelhos de conversão de combustível para motores de combustão interna; transmissões, excepto para veículos terrestres; válvulas [partes de máquinas]; embraiagens excepto para veículos terrestres; máquinas de costura.

[540] 商標 Marca :

TOYOTA

[210] 編號 N.º : N/105856

[220] 申請日 Data de pedido : 2015/11/11

[730] 申請人 Requerente : Toyota Jidosha Kabushiki Kaisha (also trading as Toyota Motor Corporation)

地址 Endereço : 1, Toyota-cho, Toyota-shi, Aichi-ken, Japan

國籍 Nacionalidade : 日本 Japonesa

活動 Actividade : 商業及工業 comercial e industrial

[511] 類別 Classe : 9

[511] 產品 Produtos : Baterias para veículos motorizados, estojos, capas e acessórios para telemóveis, estojos, capas e acessórios para telefones inteligentes, estojos, capas e acessórios, cordões para o pescoço para computadores tablet, óculos, óculos de sol; aparelhos e instrumentos científicos, náuticos, geodésicos, fotográficos, cinematográficos, ópticos, de pesagem, de medida, de sinalização, de controlo (inspecção), de socorro (salvamento) e de ensino; aparelhos e instrumentos para a condução, distribuição, transformação, acumulação, regulação ou controlo da corrente eléctrica; aparelhos para o registo, a transmissão ou reprodução do som ou de imagens; suportes de registo magnético, discos acústicos; CDs, DVDs e outros supor-

tes de registo digital; mecanismos para aparelhos de pré-pagamento; caixas registadoras, máquinas de calcular, equipamento para processamento de dados; computadores; software de computador; dispositivos para a extinção de incêndios; instrumentos de navegação; aparelhos de controlo, automático, para veículos; termostatos para veículos; reguladores de tensão para veículos; indicadores automáticos de baixa pressão em pneus de veículos [pneus]; aparelhos de controlo de velocidade para veículos; conta-quilómetros para veículos; taxímetros.

[540] 商標 Marca :

TOYOTA

- [210] 編號 N.º : N/105857
 [220] 申請日 Data de pedido : 2015/11/11
 [730] 申請人 Requerente : Toyota Jidosha Kabushiki Kaisha (also trading as Toyota Motor Corporation)
 地址 Endereço : 1, Toyota-cho, Toyota-shi, Aichi-ken, Japan
 國籍 Nacionalidade : 日本 Japonesa
 活動 Actividade : 商業及工業 comercial e industrial
 [511] 類別 Classe : 11
 [511] 產品 Produtos : Luzes portáteis, candeeiros de mesa, aparelhos de iluminação, de aquecimento, de produção de vapor, de cozedura, de refrigeração, de secagem, de ventilação, de distribuição de água e instalações sanitárias; aparelhos de iluminação para veículos; faróis para automóveis; lâmpadas de indicadores de direção para veículos; instalações de ar-condicionado; dispositivos anticongelantes para veículos.

[540] 商標 Marca :

TOYOTA

- [210] 編號 N.º : N/105858
 [220] 申請日 Data de pedido : 2015/11/11
 [730] 申請人 Requerente : Toyota Jidosha Kabushiki Kaisha (also trading as Toyota Motor Corporation)
 地址 Endereço : 1, Toyota-cho, Toyota-shi, Aichi-ken, Japan
 國籍 Nacionalidade : 日本 Japonesa
 活動 Actividade : 商業及工業 comercial e industrial
 [511] 類別 Classe : 27
 [511] 產品 Produtos : Carpetes para veículos motorizados, tapetes para veículos motorizados; tapetes, capachos, esteiras e alcatifas, linóleos e outros artigos de revestimento de soalhos; tapeçarias murais (não em matérias têxteis).

[540] 商標 Marca :

TOYOTA

- [210] 編號 N.º : N/105859
 [220] 申請日 Data de pedido : 2015/11/11
 [730] 申請人 Requerente : Toyota Jidosha Kabushiki Kaisha (also trading as Toyota Motor Corporation)

- 地址 Endereço : 1, Toyota-cho, Toyota-shi, Aichi-ken, Japan
 國籍 Nacionalidade : 日本 Japonesa
 活動 Actividade : 商業及工業 comercial e industrial
 [511] 類別 Classe : 1
 [511] 產品 Produtos : Agentes de arrefecimento para motores, produtos anticongelantes para motores, fluídos para travões para uso em veículos motorizados; produtos químicos para a indústria, ciência e fotografia, assim como na agricultura, horticultura e silvicultura; resinas artificiais não processadas, matérias plásticas em bruto; adubos orgânicos; composições extintoras de incêndios; preparações para têmpera e soldadura; conservantes químicos de alimentos; substâncias tanantes; adesivos para a indústria.
 [540] 商標 Marca :



- [210] 編號 N.º : N/105860
 [220] 申請日 Data de pedido : 2015/11/11
 [730] 申請人 Requerente : Toyota Jidosha Kabushiki Kaisha (also trading as Toyota Motor Corporation)
 地址 Endereço : 1, Toyota-cho, Toyota-shi, Aichi-ken, Japan
 國籍 Nacionalidade : 日本 Japonesa
 活動 Actividade : 商業及工業 comercial e industrial
 [511] 類別 Classe : 4
 [511] 產品 Produtos : Óleos e gorduras industriais; lubrificantes; produtos para absorver, regar e ligar o pó; combustíveis (incluindo a gasolina para motores) e matérias de iluminação; velas e mechas para a iluminação; carburantes; aditivos, não-químicos, para carburantes; óleos de motor; velas aromáticas.
 [540] 商標 Marca :



- [210] 編號 N.º : N/105861
 [220] 申請日 Data de pedido : 2015/11/11
 [730] 申請人 Requerente : Toyota Jidosha Kabushiki Kaisha (also trading as Toyota Motor Corporation)
 地址 Endereço : 1, Toyota-cho, Toyota-shi, Aichi-ken, Japan
 國籍 Nacionalidade : 日本 Japonesa
 活動 Actividade : 商業及工業 comercial e industrial
 [511] 類別 Classe : 6
 [511] 產品 Produtos : Chaves para veículos motorizados, moldes para chaves para veículos motorizados; metais comuns e suas ligas; materiais de construção metálicos; construções metálicas transportáveis; materiais metálicos para as vias-férreas; cabos e fios metálicos não-eléctricos; serralharia e quinquilharia metálica; tubos metálicos; cofres-fortes; produtos de metais comuns não incluídos noutras classes; minerais; kits de montagem de construções metálicas pré-

-fabricadas; casas metálicas pré-fabricadas; construções metálicas pré-fabricadas; andaimes metálicos pré-fabricados; componentes de construção metálicos pré-fabricados; plataformas metálicas pré-fabricadas.

[540] 商標 Marca :



[210] 編號 N.º : N/105862
 [220] 申請日 Data de pedido : 2015/11/11
 [730] 申請人 Requerente : Toyota Jidosha Kabushiki Kaisha (also trading as Toyota Motor Corporation)
 地址 Endereço : 1, Toyota-cho, Toyota-shi, Aichi-ken, Japan
 國籍 Nacionalidade : 日本 Japonesa
 活動 Actividade : 商業及工業 comercial e industrial
 [511] 類別 Classe : 7
 [511] 產品 Produtos : Máquinas e máquinas-ferramentas; motores (com excepção dos motores para veículos terrestres); uniões e correias de transmissão (com excepção das transmissões para veículos terrestres); instrumentos agrícolas sem serem os accionados manualmente; chocadeiras para ovos; máquinas de venda automática; dispositivos de ignição para motores de combustão interna; velas de reaquecimento para motores diesel; aparelhos de conversão de combustível para motores de combustão interna; transmissões, excepto para veículos terrestres; válvulas [partes de máquinas]; embraiagens excepto para veículos terrestres; máquinas de costura.

[540] 商標 Marca :



[210] 編號 N.º : N/105863
 [220] 申請日 Data de pedido : 2015/11/11
 [730] 申請人 Requerente : Toyota Jidosha Kabushiki Kaisha (also trading as Toyota Motor Corporation)
 地址 Endereço : 1, Toyota-cho, Toyota-shi, Aichi-ken, Japan
 國籍 Nacionalidade : 日本 Japonesa
 活動 Actividade : 商業及工業 comercial e industrial
 [511] 類別 Classe : 9
 [511] 產品 Produtos : Baterias para veículos motorizados, estojos, capas e acessórios para telemóveis, estojos, capas e acessórios para telefones inteligentes, estojos, capas e acessórios, cordões para o pescoço para computadores tablet, óculos, óculos de sol; aparelhos e instrumentos científicos, náuticos, geodésicos, fotográficos, cinematográficos, ópticos, de paisagem, de medida, de sinalização, de controlo (inspecção), de socorro (salvamento) e de ensino; aparelhos e instrumentos para a condução, distribuição, transformação, acumulação, regulação ou controlo da corrente eléctrica; aparelhos para o registo, a transmissão ou reprodução do som

ou de imagens; suportes de registo magnético, discos acústicos; CDs, DVDs e outros suportes de registo digital; mecanismos para aparelhos de pré-pagamento; caixas registadoras, máquinas de calcular, equipamento para processamento de dados; computadores; software de computador; dispositivos para a extinção de incêndios; instrumentos de navegação; aparelhos de controlo, automático, para veículos; termostatos para veículos; reguladores de tensão para veículos; indicadores automáticos de baixa pressão em pneus de veículos [pneus]; aparelhos de controlo de velocidade para veículos; conta-quilómetros para veículos; taxímetros.

[540] 商標 Marca :

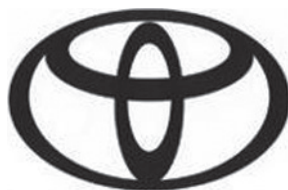

[210] 編號 N.º : N/105864

[220] 申請日 Data de pedido : 2015/11/11

[730] 申請人 Requerente : Toyota Jidosha Kabushiki Kaisha (also trading as Toyota Motor Corporation)

地址 Endereço : 1, Toyota-cho, Toyota-shi, Aichi-ken, Japan

國籍 Nacionalidade : 日本 Japonesa

活動 Actividade : 商業及工業 comercial e industrial

[511] 類別 Classe : 11

[511] 產品 Produtos : Luzes portáteis, candeeiros de mesa, aparelhos de iluminação, de aquecimento, de produção de vapor, de cozedura, de refrigeração, de secagem, de ventilação, de distribuição de água e instalações sanitárias; aparelhos de iluminação para veículos; faróis para automóveis; lâmpadas de indicadores de direção para veículos; instalações de ar-condicionado; dispositivos anticongelantes para veículos.

[540] 商標 Marca :

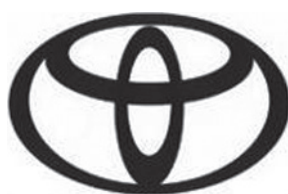

[210] 編號 N.º : N/105865

[220] 申請日 Data de pedido : 2015/11/11

[730] 申請人 Requerente : Toyota Jidosha Kabushiki Kaisha (also trading as Toyota Motor Corporation)

地址 Endereço : 1, Toyota-cho, Toyota-shi, Aichi-ken, Japan

國籍 Nacionalidade : 日本 Japonesa

活動 Actividade : 商業及工業 comercial e industrial

[511] 類別 Classe : 27

[511] 產品 Produtos : Carpetes para veículos motorizados, tapetes para veículos motorizados; tapetes, capachos, esteiras e alcatifas, linóleos e outros artigos de revestimento de soalhos; tapeçarias murais (não em matérias têxteis).

[540] 商標 Marca :

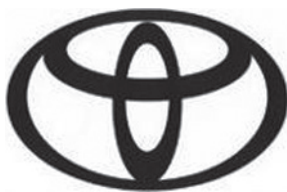

[210] 編號 N.º : N/105866
 [220] 申請日 Data de pedido : 2015/11/11
 [730] 申請人 Requerente : Universal Entertainment Corporation
 地址 Endereço : Ariake Frontier Building, Tower A, 3-7-26 Ariake, Koto-ku, Tokyo 135-0063, Japan
 國籍 Nacionalidade : 日本 Japonesa
 活動 Actividade : 商業及工業 comercial e industrial
 [511] 類別 Classe : 9
 [511] 產品 Produtos : Máquinas «slot» e respectivas peças sobressalentes; máquinas «slot» de vídeo e respectivas peças sobressalentes; máquinas de jogos e respectivas peças sobressalentes; máquinas de jogos com ecrãs de cristais líquidos e respectivas peças sobressalentes; máquinas «slot» do tipo bobina mecânica com ecrãs de cristais líquidos e respectivas peças sobressalentes.
 [540] 商標 Marca :

COAT OF ARMS PEGASUS
 盾徽 飞马

[210] 編號 N.º : N/105874
 [220] 申請日 Data de pedido : 2015/11/11
 [730] 申請人 Requerente : MAURO GRASSINI
 地址 Endereço : 意大利錫耶納雪查雅路39號1樓
 國籍 Nacionalidade : 意大利 Italiana
 活動 Actividade : 商業 comercial
 [511] 類別 Classe : 30
 [511] 產品 Produtos : 裝飾聖誕樹用糖果、餅乾、曲奇餅乾、可可、可可製品、蛋糕、焦糖（糖果）、巧克力、糖果、冰淇淋、加奶可可飲料、加奶巧克力飲料、酥皮、乾果糖（胡桃糖、杏仁糖）、杏仁糖果、甘草莖糖（糖果）、咖啡飲料、可可飲料、巧克力飲料、水果果凍（糖果）。
 [540] 商標 Marca :

Per Piacere
 CIOCCOLATO ARTIGIANALE ITALIANO

[210] 編號 N.º : N/105875
 [220] 申請日 Data de pedido : 2015/11/11
 [730] 申請人 Requerente : MAURO GRASSINI
 地址 Endereço : 意大利錫耶納雪查雅路39號1樓
 國籍 Nacionalidade : 意大利 Italiana
 活動 Actividade : 商業 comercial
 [511] 類別 Classe : 43
 [511] 服務 Serviços : 備辦宴席、咖啡館、自助餐廳、餐廳、點心吧（餐飲服務）、酒吧服務、餅店（餐飲服務）。

[540] 商標 Marca :



[210] 編號 N.º : N/105876
 [220] 申請日 Data de pedido : 2015/11/12
 [730] 申請人 Requerente : 星魅亞洲管理有限公司
 地址 Endereço : 澳門宋玉生廣場181-187號光輝商業中心16樓K室
 國籍 Nacionalidade : 根據澳門法例成立 Constituída segundo as leis de Macau
 活動 Actividade : 商業 comercial
 [511] 類別 Classe : 41
 [511] 服務 Serviços : 娛樂; 演出; 提供娛樂設施; 廣播和電視節目製作; 戲劇製作; 表演製作; 節目製作; 電視文娛節目; 為藝術家提供模特; 現場表演; 籌劃聚會 (娛樂); 安排選美競賽; 組織選美競賽; 組織表演 (演出); 音響設備出租; 攝影; 除廣告以外的版面設計。
 [540] 商標 Marca :



[591] 商標顏色 Cores de marca : 紅色, 銀色, 如圖所示。

[210] 編號 N.º : N/105877
 [220] 申請日 Data de pedido : 2015/11/12
 [730] 申請人 Requerente : INTERCONTINENTAL HOTELS GROUP (ASIA PACIFIC) PTE. LTD.
 地址 Endereço : 230 Victoria Street #13-00 Bugis Junction Towers, Singapore 188024
 國籍 Nacionalidade : 新加坡 Singapuriana
 活動 Actividade : 商業及工業 comercial e industrial
 [511] 類別 Classe : 43
 [511] 服務 Serviços : Hotéis; serviços de agências de alojamento (para hotéis, pensões); catering (alimentos e bebidas); cafés; restaurantes; aluguer de alojamento temporário; reservas de alojamento em pensões; serviços de bar; reservas de alojamento (temporário); aluguer de salas de reunião; casas de turismo; lares de idosos; serviços de berçário [creches]; alojamento para animais; aluguer de cadeiras, de mesas, de roupa de mesa, de vidraria; aluguer de aparelhos de cozinha; aluguer de distribuidores de água potável; aluguer de aparelhos de iluminação.
 [540] 商標 Marca :

逸衡酒店

[210] 編號 N.º : N/105878
 [220] 申請日 Data de pedido : 2015/11/12
 [730] 申請人 Requerente : 六州酒店集團
 SIX CONTINENTS HOTELS, INC.
 地址 Endereço : 美國喬治亞州特蘭大30346瑞維尼亞大街3號
 Three Ravinia Drive, Atlanta, Georgia 30346-2149, United States of America

- 國籍 Nacionalidade : 美國 Americana
 活動 Actividade : 商業及工業 comercial e industrial
 [511] 類別 Classe : 43
 [511] 服務 Serviços : Hotéis; serviços de agências de alojamento (para hotéis, pensões); catering (alimentos e bebidas); cafés; restaurantes; aluguer de alojamento temporário; reservas de alojamento em pensões; serviços de bar; reservas de alojamento (temporário); aluguer de salas de reunião; casas de turismo; lares de idosos; serviços de berçário [creches]; alojamento para animais; aluguer de cadeiras, de mesas, de roupa de mesa, de vidraria; aluguer de aparelhos de cozinha; aluguer de distribuidores de água potável; aluguer de aparelhos de iluminação.
- [540] 商標 Marca :

思邨酒店

- [210] 編號 N.º : N/105879
 [220] 申請日 Data de pedido : 2015/11/12
 [730] 申請人 Requerente : HUAWEI TECHNOLOGIES CO., LTD.
 地址 Endereço : Administration Building Huawei Technologies Co., Ltd. Bantian, Longgang District, Shenzhen, China
- 國籍 Nacionalidade : 中國 Chinesa
 活動 Actividade : 商業及工業 comercial e industrial
 [511] 類別 Classe : 9
 [511] 產品 Produtos : Equipamentos de comunicações; aparelhos de comunicação de dados; equipamentos de telecomunicações; computadores; computadores portáteis; computadores tablete; capas protectoras para computadores tablete; computador utilizável; pulseiras inteligentes; dispositivos electrónicos digitais vestíveis/móveis consistindo primeiramente de relógios de pulso e apresentando também um telefone, software e monitores para visualização, envio e recepção de textos, emails, dados e informações através de telemóveis inteligentes, computadores tablets e computadores portáteis; dispositivos electrónicos digitais vestíveis/móveis; telemóveis inteligentes em forma de um relógio ou uma pulseira; pulseiras inteligentes com funções Bluetooth e controle remoto para uso com telemóveis que possam exibir o número do chamador e mensagens curtas; pulseiras inteligentes para o pulso com ecrãs de exibição para a visualização, envio e recepção de textos, emails, dados e informações e para atender chamadas; óculos inteligentes para a visualização, envio e recepção de textos, emails, dados e informações e para tirar fotografias; telemóveis; telemóveis inteligentes; capas protectoras para telemóveis; baterias para telefones; auriculares; auscultadores; equipamento áudio; aparelhos de som; equipamento áudio vestíveis; alto-falantes; altifalantes; codificadores/descodificadores (set-top boxes); routers; routers sem fios; software de comunicação; aplicativos de software; peças e acessórios para todos os produtos acima mencionados.
- [540] 商標 Marca :

GR

- [210] 編號 N.º : N/105880
 [220] 申請日 Data de pedido : 2015/11/12

- [730] 申請人 Requerente : HUAWEI TECHNOLOGIES CO., LTD.
地址 Endereço : Administration Building Huawei Technologies Co., Ltd. Bantian, Longgang District, Shenzhen, China
國籍 Nacionalidade : 中國 Chinesa
活動 Actividade : 商業及工業 comercial e industrial
- [511] 類別 Classe : 14
- [511] 產品 Produtos : Braceletes para relógios; artigos de joalheria; relojoaria e instrumentos cronométricos; relógios; braceletes; colares; artigos de joalheria e relógios que comunicam dados; relógios inteligentes; relógios inteligentes (consistindo primeiramente de relógios de pulso para visualização, envio e recepção de textos, emails, dados e informações e para atender chamadas); peças e acessórios para todos os produtos acima mencionados.
- [540] 商標 Marca :



- [210] 編號 N.º : N/105881
- [220] 申請日 Data de pedido : 2015/11/12
- [730] 申請人 Requerente : HUAWEI TECHNOLOGIES CO., LTD.
地址 Endereço : Administration Building Huawei Technologies Co., Ltd. Bantian, Longgang District, Shenzhen, China
國籍 Nacionalidade : 中國 Chinesa
活動 Actividade : 商業及工業 comercial e industrial
- [511] 類別 Classe : 35
- [511] 服務 Serviços : Serviços de retalhistas relacionados com equipamento de comunicação, aparelhos de comunicação de dados, equipamentos de telecomunicações, computadores, computadores portáteis, computadores tablete, capas protectoras para computadores tablete, computadores utilizáveis, pulseiras inteligentes, relógios inteligentes, relógios inteligentes consistindo primeiramente de relógios de pulso para visualização, envio e recepção de textos, emails, dados e informações e para atender chamadas; serviços de retalhistas relacionados com dispositivos electrónicos digitais vestíveis/móveis consistindo primeiramente de relógios de pulso e apresentando também um telefone, software e monitores para visualização, envio e recepção de textos, emails, dados e informações através de telemóveis inteligentes, computadores tabletes e computadores portáteis; serviços de retalhistas relacionados com dispositivos electrónicos digitais vestíveis/móveis, telemóveis inteligentes em forma de um relógio ou uma pulseira; serviços de retalhistas relacionados com pulseiras inteligentes com funções Bluetooth e controle remoto para uso com telemóveis que possam exibir o número do chamador e mensagens curtas; serviços de retalhistas relacionados com pulseiras inteligentes para o pulso com ecrãs de exibição para a visualização, envio e recepção de textos, emails, dados e informações e para atender chamadas; serviços de retalhistas relacionados com óculos inteligentes para a visualização, envio e recepção de textos, emails, dados e informações e para tirar fotografias; serviços de retalhistas relacionados com telemóveis, telefones inteligentes, capas protectoras para telemóveis, baterias para telefones; serviços de retalhistas relacionados com auriculares, auscultadores, equipamento áudio, aparelhos de som, equipamento áudio vestíveis, alto-falantes, altifalantes, codificadores/descodificadores (set-top boxes), routers, routers sem fios, software de comunicação, aplicativos de software, braceletes para relógios, artigos de joalheria, relojoaria e instrumentos cronométricos, re-

lógios, braceletes, colares, artigos de joalheria e relógios que comunicam dados; publicidade, marketing e serviços de promoção.

[540] 商標 Marca :

GR

- [210] 編號 N.º : N/105882
- [220] 申請日 Data de pedido : 2015/11/12
- [730] 申請人 Requerente : HUAWEI TECHNOLOGIES CO., LTD.
地址 Endereço : Administration Building Huawei Technologies Co., Ltd. Bantian, Longgang District, Shenzhen, China
- 國籍 Nacionalidade : 中國 Chinesa
- 活動 Actividade : 商業及工業 comercial e industrial
- [511] 類別 Classe : 9
- [511] 產品 Produtos : Equipamentos de comunicações; aparelhos de comunicação de dados; equipamentos de telecomunicações; computadores; computadores portáteis; computadores tablete; capas protectoras para computadores tablete; computador utilizável; pulseiras inteligentes; dispositivos electrónicos digitais vestíveis/móveis consistindo primeiramente de relógios de pulso e apresentando também um telefone, software e monitores para visualização, envio e recepção de textos, emails, dados e informações através de telemóveis inteligentes, computadores tabletes e computadores portáteis; dispositivos electrónicos digitais vestíveis/móveis; telemóveis inteligentes em forma de um relógio ou uma pulseira; pulseiras inteligentes com funções Bluetooth e controle remoto para uso com telemóveis que possam exibir o número do chamador e mensagens curtas; pulseiras inteligentes para o pulso com ecrãs de exibição para a visualização, envio e recepção de textos, emails, dados e informações e para atender chamadas; óculos inteligentes para a visualização, envio e recepção de textos, emails, dados e informações e para tirar fotografias; telemóveis; telemóveis inteligentes; capas protectoras para telemóveis; baterias para telefones; auriculares; auscultadores; equipamento áudio; aparelhos de som; equipamento áudio vestíveis; alto-falantes; altifalantes; codificadores/descodificadores (set-top boxes); routers; routers sem fios; software de comunicação; aplicativos de software; peças e acessórios para todos os produtos acima mencionados.

[540] 商標 Marca :

GX

- [210] 編號 N.º : N/105883
- [220] 申請日 Data de pedido : 2015/11/12
- [730] 申請人 Requerente : HUAWEI TECHNOLOGIES CO., LTD.
地址 Endereço : Administration Building Huawei Technologies Co., Ltd. Bantian, Longgang District, Shenzhen, China
- 國籍 Nacionalidade : 中國 Chinesa
- 活動 Actividade : 商業及工業 comercial e industrial
- [511] 類別 Classe : 14

[511] 產品 Produtos : Braceletes para relógios; artigos de joalheria; relojoaria e instrumentos cronométricos; relógios; braceletes; colares; artigos de joalheria e relógios que comunicam dados; relógios inteligentes; relógios inteligentes (consistindo primeiramente de relógios de pulso para visualização, envio e recepção de textos, emails, dados e informações e para atender chamadas); peças e acessórios para todos os produtos acima mencionados.

[540] 商標 Marca :



[210] 編號 N.º : N/105884
 [220] 申請日 Data de pedido : 2015/11/12
 [730] 申請人 Requerente : HUAWEI TECHNOLOGIES CO., LTD.
 地址 Endereço : Administration Building Huawei Technologies Co., Ltd. Bantian, Longgang District, Shenzhen, China
 國籍 Nacionalidade : 中國 Chinesa
 活動 Actividade : 商業及工業 comercial e industrial
 [511] 類別 Classe : 35
 [511] 服務 Serviços : Serviços de retalhistas relacionados com equipamento de comunicação, aparelhos de comunicação de dados, equipamentos de telecomunicações, computadores, computadores portáteis, computadores tablete, capas protectoras para computadores tablete, computadores utilizáveis, pulseiras inteligentes, relógios inteligentes, relógios inteligentes consistindo primeiramente de relógios de pulso para visualização, envio e recepção de textos, emails, dados e informações e para atender chamadas; serviços de retalhistas relacionados com dispositivos electrónicos digitais vestíveis/móveis consistindo primeiramente de relógios de pulso e apresentando também um telefone, software e monitores para visualização, envio e recepção de textos, emails, dados e informações através de telemóveis inteligentes, computadores tabletes e computadores portáteis; serviços de retalhistas relacionados com dispositivos electrónicos digitais vestíveis/móveis, telemóveis inteligentes em forma de um relógio ou uma pulseira; serviços de retalhistas relacionados com pulseiras inteligentes com funções Bluetooth e controle remoto para uso com telemóveis que possam exibir o número do chamador e mensagens curtas; serviços de retalhistas relacionados com pulseiras inteligentes para o pulso com ecrãs de exibição para a visualização, envio e recepção de textos, emails, dados e informações e para atender chamadas; serviços de retalhistas relacionados com óculos inteligentes para a visualização, envio e recepção de textos, emails, dados e informações e para tirar fotografias; serviços de retalhistas relacionados com telemóveis, telefones inteligentes, capas protectoras para telemóveis, baterias para telefones; serviços de retalhistas relacionados com auriculares, auscultadores, equipamento áudio, aparelhos de som, equipamento áudio vestíveis, alto-falantes, altifalantes, codificadores/descodificadores (set-top boxes), routers, routers sem fios, software de comunicação, aplicativos de software, braceletes para relógios, artigos de joalheria, relojoaria e instrumentos cronométricos, relógios, braceletes, colares, artigos de joalheria e relógios que comunicam dados; publicidade, marketing e serviços de promoção.

[540] 商標 Marca :



- [210] 編號 N.º : N/105885
- [220] 申請日 Data de pedido : 2015/11/12
- [730] 申請人 Requerente : HUAWEI TECHNOLOGIES CO., LTD.
地址 Endereço : Administration Building Huawei Technologies Co., Ltd. Bantian, Longgang District, Shenzhen, China
國籍 Nacionalidade : 中國 Chinesa
活動 Actividade : 商業及工業 comercial e industrial
- [511] 類別 Classe : 9
- [511] 產品 Produtos : Equipamentos de comunicações; aparelhos de comunicação de dados; equipamentos de telecomunicações; computadores; computadores portáteis; computadores tablete; capas protectoras para computadores tablete; computador utilizável; pulseiras inteligentes; dispositivos electrónicos digitais vestíveis/móveis consistindo primeiramente de relógios de pulso e apresentando também um telefone, software e monitores para visualização, envio e recepção de textos, emails, dados e informações através de telemóveis inteligentes, computadores tabletes e computadores portáteis; dispositivos electrónicos digitais vestíveis/móveis; telemóveis inteligentes em forma de um relógio ou uma pulseira; pulseiras inteligentes com funções Bluetooth e controle remoto para uso com telemóveis que possam exibir o número do chamador e mensagens curtas; pulseiras inteligentes para o pulso com ecrãs de exibição para a visualização, envio e recepção de textos, emails, dados e informações e para atender chamadas; óculos inteligentes para a visualização, envio e recepção de textos, emails, dados e informações e para tirar fotografias; telemóveis; telemóveis inteligentes; capas protectoras para telemóveis; baterias para telefones; auriculares; auscultadores; equipamento áudio; aparelhos de som; equipamento áudio vestíveis; alto-falantes; altifalantes; codificadores / decodificadores (set-top boxes); routers; routers sem fios; software de comunicação; aplicativos de software; peças e acessórios para todos os produtos acima mencionados.
- [540] 商標 Marca :

HUAWEI GR

- [210] 編號 N.º : N/105886
- [220] 申請日 Data de pedido : 2015/11/12
- [730] 申請人 Requerente : HUAWEI TECHNOLOGIES CO., LTD.
地址 Endereço : Administration Building Huawei Technologies Co., Ltd. Bantian, Longgang District, Shenzhen, China
國籍 Nacionalidade : 中國 Chinesa
活動 Actividade : 商業及工業 comercial e industrial
- [511] 類別 Classe : 14
- [511] 產品 Produtos : Braceletes para relógios; artigos de joalharia; relojoaria e instrumentos cronométricos; relógios; braceletes; colares; artigos de joalharia e relógios que comunicam dados; relógios inteligentes; relógios inteligentes (consistindo primeiramente de relógios de pulso para visualização, envio e recepção de textos, emails, dados e informações e para atender chamadas); peças e acessórios para todos os produtos acima mencionados.
- [540] 商標 Marca :

HUAWEI GR

- [210] 編號 N.º : N/105887
- [220] 申請日 Data de pedido : 2015/11/12
- [730] 申請人 Requerente : HUAWEI TECHNOLOGIES CO., LTD.
 地址 Endereço : Administration Building Huawei Technologies Co., Ltd. Bantian, Longgang District, Shenzhen, China
- 國籍 Nacionalidade : 中國 Chinesa
- 活動 Actividade : 商業及工業 comercial e industrial
- [511] 類別 Classe : 35
- [511] 服務 Serviços : Serviços retalhistas relacionados com equipamento de comunicação, aparelhos de comunicação de dados, equipamentos de telecomunicações, computadores, computadores portáteis, computadores tablete, capas protectoras para computadores tablete, computadores utilizáveis, pulseiras inteligentes, relógios inteligentes, relógios inteligentes consistindo primeiramente de relógios de pulso para visualização, envio e recepção de textos, emails, dados e informações e para atender chamadas; serviços retalhistas relacionados com dispositivos electrónicos digitais vestíveis/móveis consistindo primeiramente de relógios de pulso e apresentando também um telefone, software e monitores para visualização, envio e recepção de textos, emails, dados e informações através de telemóveis inteligentes, computadores tabletes e computadores portáteis; serviços retalhistas relacionados com dispositivos electrónicos digitais vestíveis/móveis, telemóveis inteligentes em forma de um relógio ou uma pulseira; serviços retalhistas relacionados com pulseiras inteligentes com funções Bluetooth e controle remoto para uso com telemóveis que possam exibir o número do chamador e mensagens curtas; serviços retalhistas relacionados com pulseiras inteligentes para o pulso com ecrãs de exibição para a visualização, envio e recepção de textos, emails, dados e informações e para atender chamadas; serviços retalhistas relacionados com óculos inteligentes para a visualização, envio e recepção de textos, emails, dados e informações e para tirar fotografias; serviços retalhistas relacionados com telemóveis, telefones inteligentes, capas protectoras para telemóveis, baterias para telefones; serviços retalhistas relacionados com auriculares, auscultadores, equipamento áudio, aparelhos de som, equipamento áudio vestíveis, alto-falantes, altifalantes, codificadores / decodificadores (set-top boxes), routers, routers sem fios, software de comunicação, aplicativos de software, braceletes para relógios, artigos de joalheria, relojoaria e instrumentos cronométricos, relógios, braceletes, colares, artigos de joalheria e relógios que comunicam dados; publicidade, marketing e serviços de promoção.
- [540] 商標 Marca :

HUAWEI GR

- [210] 編號 N.º : N/105888
- [220] 申請日 Data de pedido : 2015/11/12
- [730] 申請人 Requerente : HUAWEI TECHNOLOGIES CO., LTD.
 地址 Endereço : Administration Building Huawei Technologies Co., Ltd. Bantian, Longgang District, Shenzhen, China
- 國籍 Nacionalidade : 中國 Chinesa
- 活動 Actividade : 商業及工業 comercial e industrial
- [511] 類別 Classe : 9
- [511] 產品 Produtos : Equipamentos de comunicações; aparelhos de comunicação de dados; equipamentos de telecomunicações; computadores; computadores portáteis; computadores tablete; capas protectoras para computadores tablete; computador utilizável; pulseiras inteligentes; dispo-

sitivos electrónicos digitais vestíveis/móveis consistindo primeiramente de relógios de pulso e apresentando também um telefone, software e monitores para visualização, envio e recepção de textos, emails, dados e informações através de telemóveis inteligentes, computadores tabletes e computadores portáteis; dispositivos electrónicos digitais vestíveis/móveis; telemóveis inteligentes em forma de um relógio ou uma pulseira; pulseiras inteligentes com funções Bluetooth e controle remoto para uso com telemóveis que possam exibir o número do chamador e mensagens curtas; pulseiras inteligentes para o pulso com ecrãs de exibição para a visualização, envio e recepção de textos, emails, dados e informações e para atender chamadas; óculos inteligentes para a visualização, envio e recepção de textos, emails, dados e informações e para tirar fotografias; telemóveis; telemóveis inteligentes; capas protectoras para telemóveis; baterias para telefones; auriculares; auscultadores; equipamento áudio; aparelhos de som; equipamento áudio vestíveis; alto-falantes; altifalantes; codificadores / decodificadores (set-top boxes); routers; routers sem fios; software de comunicação; aplicativos de software; peças e acessórios para todos os produtos acima mencionados.

[540] 商標 Marca

HUAWEI GX

- [210] 編號 N.º : N/105889
- [220] 申請日 Data de pedido : 2015/11/12
- [730] 申請人 Requerente : HUAWEI TECHNOLOGIES CO., LTD.
地址 Endereço : Administration Building Huawei Technologies Co., Ltd. Bantian, Longgang District, Shenzhen, China
- 國籍 Nacionalidade : 中國 Chinesa
- 活動 Actividade : 商業及工業 comercial e industrial
- [511] 類別 Classe : 14
- [511] 產品 Produtos : Braceletes para relógios; artigos de joalheria; relojoaria e instrumentos cronométricos; relógios; braceletes; colares; artigos de joalheria e relógios que comunicam dados; relógios inteligentes; relógios inteligentes (consistindo primeiramente de relógios de pulso para visualização, envio e recepção de textos, emails, dados e informações e para atender chamadas); peças e acessórios para todos os produtos acima mencionados.

[540] 商標 Marca

HUAWEI GX

- [210] 編號 N.º : N/105890
- [220] 申請日 Data de pedido : 2015/11/12
- [730] 申請人 Requerente : HUAWEI TECHNOLOGIES CO., LTD.
地址 Endereço : Administration Building Huawei Technologies Co., Ltd. Bantian, Longgang District, Shenzhen, China
- 國籍 Nacionalidade : 中國 Chinesa
- 活動 Actividade : 商業及工業 comercial e industrial
- [511] 類別 Classe : 35
- [511] 服務 Serviços : Serviços retalhistas relacionados com equipamento de comunicação, aparelhos de comunicação de dados, equipamentos de telecomunicações, computadores, computadores portáteis, computadores tablete, capas protectoras para computadores tablete, computadores

utilizáveis, pulseiras inteligentes, relógios inteligentes, relógios inteligentes consistindo primeiramente de relógios de pulso para visualização, envio e recepção de textos, emails, dados e informações e para atender chamadas; serviços retalhistas relacionados com dispositivos electrónicos digitais vestíveis/móveis consistindo primeiramente de relógios de pulso e apresentando também um telefone, software e monitores para visualização, envio e recepção de textos, emails, dados e informações através de telemóveis inteligentes, computadores tabletes e computadores portáteis; serviços retalhistas relacionados com dispositivos electrónicos digitais vestíveis/móveis, telemóveis inteligentes em forma de um relógio ou uma pulseira; serviços retalhistas relacionados com pulseiras inteligentes com funções Bluetooth e controle remoto para uso com telemóveis que possam exibir o número do chamador e mensagens curtas; serviços retalhistas relacionados com pulseiras inteligentes para o pulso com ecrãs de exibição para a visualização, envio e recepção de textos, emails, dados e informações e para atender chamadas; serviços retalhistas relacionados com óculos inteligentes para a visualização, envio e recepção de textos, emails, dados e informações e para tirar fotografias; serviços retalhistas relacionados com telemóveis, telefones inteligentes, capas protectoras para telemóveis, baterias para telefones; serviços retalhistas relacionados com auriculares, auscultadores, equipamento áudio, aparelhos de som, equipamento áudio vestíveis, alto-falantes, altifalantes, codificadores / decodificadores (set-top boxes), routers, routers sem fios, software de comunicação, aplicativos de software, braceletes para relógios, artigos de joalheria, relojoaria e instrumentos cronométricos, relógios, braceletes, colares, artigos de joalheria e relógios que comunicam dados; publicidade, marketing e serviços de promoção.

[540] 商標 Marca :

HUAWEI GX

-
- [210] 編號 N.º : N/105891
- [220] 申請日 Data de pedido : 2015/11/12
- [730] 申請人 Requerente : HUAWEI TECHNOLOGIES CO., LTD.
 地址 Endereço : Administration Building Huawei Technologies Co., Ltd. Bantian, Longgang District, Shenzhen, China
- 國籍 Nacionalidade : 中國 Chinesa
- 活動 Actividade : 商業及工業 comercial e industrial
- [511] 類別 Classe : 9
- [511] 產品 Produtos : Equipamentos de comunicações; aparelhos de comunicação de dados; equipamentos de telecomunicações; computadores; computadores portáteis; computadores tablete; capas protectoras para computadores tablete; computador utilizável; pulseiras inteligentes; dispositivos electrónicos digitais vestíveis/móveis consistindo primeiramente de relógios de pulso e apresentando também um telefone, software e monitores para visualização, envio e recepção de textos, emails, dados e informações através de telemóveis inteligentes, computadores tabletes e computadores portáteis; dispositivos electrónicos digitais vestíveis/móveis; telemóveis inteligentes em forma de um relógio ou uma pulseira; pulseiras inteligentes com funções Bluetooth e controle remoto para uso com telemóveis que possam exibir o número do chamador e mensagens curtas; pulseiras inteligentes para o pulso com ecrãs de exibição para a visualização, envio e recepção de textos, emails, dados e informações e para atender chamadas; óculos inteligentes para a visualização, envio e recepção de textos, emails, dados e informações e para tirar fotografias; telemóveis; telemóveis inteligentes; capas protectoras para telemóveis; baterias para telefones; auriculares; auscultadores; equipamento

áudio; aparelhos de som; equipamento áudio vestíveis; alto-falantes; altifalantes; codificadores / decodificadores (set-top boxes); routers; routers sem fios; software de comunicação; aplicativos de software; peças e acessórios para todos os produtos acima mencionados.

[540] 商標 Marca :

GR8

- [210] 編號 N.º : N/105892
- [220] 申請日 Data de pedido : 2015/11/12
- [730] 申請人 Requerente : HUAWEI TECHNOLOGIES CO., LTD.
地址 Endereço : Administration Building Huawei Technologies Co., Ltd. Bantian, Longgang District, Shenzhen, China
- 國籍 Nacionalidade : 中國 Chinesa
- 活動 Actividade : 商業及工業 comercial e industrial
- [511] 類別 Classe : 14
- [511] 產品 Produtos : Braceletes para relógios; artigos de joalheria; relojoaria e instrumentos cronométricos; relógios; braceletes; colares; artigos de joalheria e relógios que comunicam dados; relógios inteligentes; relógios inteligentes (consistindo primeiramente de relógios de pulso para visualização, envio e recepção de textos, emails, dados e informações e para atender chamadas); peças e acessórios para todos os produtos acima mencionados.

[540] 商標 Marca :

GR8

- [210] 編號 N.º : N/105893
- [220] 申請日 Data de pedido : 2015/11/12
- [730] 申請人 Requerente : HUAWEI TECHNOLOGIES CO., LTD.
地址 Endereço : Administration Building Huawei Technologies Co., Ltd. Bantian, Longgang District, Shenzhen, China
- 國籍 Nacionalidade : 中國 Chinesa
- 活動 Actividade : 商業及工業 comercial e industrial
- [511] 類別 Classe : 35
- [511] 服務 Serviços : Serviços retalhistas relacionados com equipamento de comunicação, aparelhos de comunicação de dados, equipamentos de telecomunicações, computadores, computadores portáteis, computadores tablete, capas protectoras para computadores tablete, computadores utilizáveis, pulseiras inteligentes, relógios inteligentes, relógios inteligentes consistindo primeiramente de relógios de pulso para visualização, envio e recepção de textos, emails, dados e informações e para atender chamadas; serviços retalhistas relacionados com dispositivos electrónicos digitais vestíveis/móveis consistindo primeiramente de relógios de pulso e apresentando também um telefone, software e monitores para visualização, envio e recepção de textos, emails, dados e informações através de telemóveis inteligentes, computadores tabletes e computadores portáteis; serviços retalhistas relacionados com dispositivos electrónicos digitais vestíveis/móveis, telemóveis inteligentes em forma de um relógio ou uma pulseira; serviços retalhistas relacionados com pulseiras inteligentes com funções

Bluetooth e controle remoto para uso com telemóveis que possam exibir o número do chamador e mensagens curtas; serviços retalhistas relacionados com pulseiras inteligentes para o pulso com ecrãs de exibição para a visualização, envio e receção de textos, emails, dados e informações e para atender chamadas; serviços retalhistas relacionados com óculos inteligentes para a visualização, envio e receção de textos, emails, dados e informações e para tirar fotografias; serviços retalhistas relacionados com telemóveis, telefones inteligentes, capas protectoras para telemóveis, baterias para telefones; serviços retalhistas relacionados com auriculares, auscultadores, equipamento áudio, aparelhos de som, equipamento áudio vestíveis, alto-falantes, altifalantes, codificadores / decodificadores (set-top boxes), routers, routers sem fios, software de comunicação, aplicativos de software, braceletes para relógios, artigos de joalheria, relojoaria e instrumentos cronométricos, relógios, braceletes, colares, artigos de joalheria e relógios que comunicam dados; publicidade, marketing e serviços de promoção.

[540] 商標 Marca :

GR8

[210] 編號 N.º : N/105894
[220] 申請日 Data de pedido : 2015/11/12
[730] 申請人 Requerente : HUAWEI TECHNOLOGIES CO., LTD.
地址 Endereço : Administration Building Huawei Technologies Co., Ltd. Bantian, Longgang District, Shenzhen, China
國籍 Nacionalidade : 中國 Chinesa
活動 Actividade : 商業及工業 comercial e industrial
[511] 類別 Classe : 9
[511] 產品 Produtos : Equipamentos de comunicações; aparelhos de comunicação de dados; equipamentos de telecomunicações; computadores; computadores portáteis; computadores tablete; capas protectoras para computadores tablete; computador utilizável; pulseiras inteligentes; dispositivos electrónicos digitais vestíveis/móveis consistindo primeiramente de relógios de pulso e apresentando também um telefone, software e monitores para visualização, envio e receção de textos, emails, dados e informações através de telemóveis inteligentes, computadores tablets e computadores portáteis; dispositivos electrónicos digitais vestíveis/móveis; telemóveis inteligentes em forma de um relógio ou uma pulseira; pulseiras inteligentes com funções Bluetooth e controle remoto para uso com telemóveis que possam exibir o número do chamador e mensagens curtas; pulseiras inteligentes para o pulso com ecrãs de exibição para a visualização, envio e receção de textos, emails, dados e informações e para atender chamadas; óculos inteligentes para a visualização, envio e receção de textos, emails, dados e informações e para tirar fotografias; telemóveis; telemóveis inteligentes; capas protectoras para telemóveis; baterias para telefones; auriculares; auscultadores; equipamento áudio; aparelhos de som; equipamento áudio vestíveis; alto-falantes; altifalantes; codificadores / decodificadores (set-top boxes); routers; routers sem fios; software de comunicação; aplicativos de software; peças e acessórios para todos os produtos acima mencionados.

[540] 商標 Marca :

GR5

- [210] 編號 N.º : N/105895
- [220] 申請日 Data de pedido : 2015/11/12
- [730] 申請人 Requerente : HUAWEI TECHNOLOGIES CO., LTD.
地址 Endereço : Administration Building Huawei Technologies Co., Ltd. Bantian, Longgang District, Shenzhen, China
- 國籍 Nacionalidade : 中國 Chinesa
- 活動 Actividade : 商業及工業 comercial e industrial
- [511] 類別 Classe : 14
- [511] 產品 Produtos : Braceletes para relógios; artigos de joalharia; relojoaria e instrumentos cronométricos; relógios; braceletes; colares; artigos de joalharia e relógios que comunicam dados; relógios inteligentes; relógios inteligentes (consistindo primeiramente de relógios de pulso para visualização, envio e recepção de textos, emails, dados e informações e para atender chamadas); peças e acessórios para todos os produtos acima mencionados.
- [540] 商標 Marca :

GR5

- [210] 編號 N.º : N/105896
- [220] 申請日 Data de pedido : 2015/11/12
- [730] 申請人 Requerente : HUAWEI TECHNOLOGIES CO., LTD.
地址 Endereço : Administration Building Huawei Technologies Co., Ltd. Bantian, Longgang District, Shenzhen, China
- 國籍 Nacionalidade : 中國 Chinesa
- 活動 Actividade : 商業及工業 comercial e industrial
- [511] 類別 Classe : 35
- [511] 服務 Serviços : Serviços retalhistas relacionados com equipamento de comunicação, aparelhos de comunicação de dados, equipamentos de telecomunicações, computadores, computadores portáteis, computadores tablete, capas protectoras para computadores tablete, computadores utilizáveis, pulseiras inteligentes, relógios inteligentes, relógios inteligentes consistindo primeiramente de relógios de pulso para visualização, envio e recepção de textos, emails, dados e informações e para atender chamadas; serviços retalhistas relacionados com dispositivos electrónicos digitais vestíveis/móveis consistindo primeiramente de relógios de pulso e apresentando também um telefone, software e monitores para visualização, envio e recepção de textos, emails, dados e informações através de telemóveis inteligentes, computadores tabletes e computadores portáteis; serviços retalhistas relacionados com dispositivos electrónicos digitais vestíveis/móveis, telemóveis inteligentes em forma de um relógio ou uma pulseira; serviços retalhistas relacionados com pulseiras inteligentes com funções Bluetooth e controle remoto para uso com telemóveis que possam exibir o número do chamador e mensagens curtas; serviços retalhistas relacionados com pulseiras inteligentes para o pulso com ecrãs de exibição para a visualização, envio e recepção de textos, emails, dados e informações e para atender chamadas; serviços retalhistas relacionados com óculos inteligentes para a visualização, envio e recepção de textos, emails, dados e informações e para tirar fotografias; serviços retalhistas relacionados com telemóveis, telefones inteligentes, capas protectoras para telemóveis, baterias para telefones; serviços retalhistas relacionados com auriculares, auscultadores, equipamento áudio, aparelhos de som, equipamento áudio vestíveis, alto-falantes, altifalantes, codificadores / decodificadores (set-top boxes), routers, routers sem fios, software de comunicação, aplicativos de software, braceletes para

relógios, artigos de joalheria, relojoaria e instrumentos cronométricos, relógios, braceletes, colares, artigos de joalheria e relógios que comunicam dados; publicidade, marketing e serviços de promoção.

[540] 商標 Marca :

GR5

- [210] 編號 N.º : N/105897
- [220] 申請日 Data de pedido : 2015/11/12
- [730] 申請人 Requerente : HUAWEI TECHNOLOGIES CO., LTD.
 地址 Endereço : Administration Building Huawei Technologies Co., Ltd. Bantian, Longgang District, Shenzhen, China
- 國籍 Nacionalidade : 中國 Chinesa
- 活動 Actividade : 商業及工業 comercial e industrial
- [511] 類別 Classe : 9
- [511] 產品 Produtos : Equipamentos de comunicações; aparelhos de comunicação de dados; equipamentos de telecomunicações; computadores; computadores portáteis; computadores tablete; capas protectoras para computadores tablete; computador utilizável; pulseiras inteligentes; dispositivos electrónicos digitais vestíveis/móveis consistindo primeiramente de relógios de pulso e apresentando também um telefone, software e monitores para visualização, envio e recepção de textos, emails, dados e informações através de telemóveis inteligentes, computadores tablets e computadores portáteis; dispositivos electrónicos digitais vestíveis/móveis; telemóveis inteligentes em forma de um relógio ou uma pulseira; pulseiras inteligentes com funções Bluetooth e controle remoto para uso com telemóveis que possam exibir o número do chamador e mensagens curtas; pulseiras inteligentes para o pulso com ecrãs de exibição para a visualização, envio e recepção de textos, emails, dados e informações e para atender chamadas; óculos inteligentes para a visualização, envio e recepção de textos, emails, dados e informações e para tirar fotografias; telemóveis; telemóveis inteligentes; capas protectoras para telemóveis; baterias para telefones; auriculares; auscultadores; equipamento áudio; aparelhos de som; equipamento áudio vestíveis; alto-falantes; altifalantes; codificadores / decodificadores (set-top boxes); routers; routers sem fios; software de comunicação; aplicativos de software; peças e acessórios para todos os produtos acima mencionados.

[540] 商標 Marca :

GR3

- [210] 編號 N.º : N/105898
- [220] 申請日 Data de pedido : 2015/11/12
- [730] 申請人 Requerente : HUAWEI TECHNOLOGIES CO., LTD.
 地址 Endereço : Administration Building Huawei Technologies Co., Ltd. Bantian, Longgang District, Shenzhen, China
- 國籍 Nacionalidade : 中國 Chinesa
- 活動 Actividade : 商業及工業 comercial e industrial

- [511] 類別 Classe : 14
- [511] 產品 Produtos : Braceletes para relógios; artigos de joalheria; relojoaria e instrumentos cronométricos; relógios; braceletes; colares; artigos de joalheria e relógios que comunicam dados; relógios inteligentes; relógios inteligentes (consistindo primeiramente de relógios de pulso para visualização, envio e recepção de textos, emails, dados e informações e para atender chamadas); peças e acessórios para todos os produtos acima mencionados.

[540] 商標 Marca :

GR3

- [210] 編號 N.º : N/105899
- [220] 申請日 Data de pedido : 2015/11/12
- [730] 申請人 Requerente : HUAWEI TECHNOLOGIES CO., LTD.
地址 Endereço : Administration Building Huawei Technologies Co., Ltd. Bantian, Longgang District, Shenzhen, China
- 國籍 Nacionalidade : 中國 Chinesa
- 活動 Actividade : 商業及工業 comercial e industrial
- [511] 類別 Classe : 35
- [511] 服務 Serviços : Serviços retalhistas relacionados com equipamento de comunicação, aparelhos de comunicação de dados, equipamentos de telecomunicações, computadores, computadores portáteis, computadores tablete, capas protectoras para computadores tablete, computadores utilizáveis, pulseiras inteligentes, relógios inteligentes, relógios inteligentes consistindo primeiramente de relógios de pulso para visualização, envio e recepção de textos, emails, dados e informações e para atender chamadas; serviços retalhistas relacionados com dispositivos electrónicos digitais vestíveis/móveis consistindo primeiramente de relógios de pulso e apresentando também um telefone, software e monitores para visualização, envio e recepção de textos, emails, dados e informações através de telemóveis inteligentes, computadores tabletes e computadores portáteis; serviços retalhistas relacionados com dispositivos electrónicos digitais vestíveis/móveis, telemóveis inteligentes em forma de um relógio ou uma pulseira; serviços retalhistas relacionados com pulseiras inteligentes com funções Bluetooth e controle remoto para uso com telemóveis que possam exibir o número do chamador e mensagens curtas; serviços retalhistas relacionados com pulseiras inteligentes para o pulso com ecrãs de exibição para a visualização, envio e recepção de textos, emails, dados e informações e para atender chamadas; serviços retalhistas relacionados com óculos inteligentes para a visualização, envio e recepção de textos, emails, dados e informações e para tirar fotografias; serviços retalhistas relacionados com telemóveis, telefones inteligentes, capas protectoras para telemóveis, baterias para telefones; serviços retalhistas relacionados com auriculares, auscultadores, equipamento áudio, aparelhos de som, equipamento áudio vestíveis, alto-falantes, altifalantes, codificadores / decodificadores (set-top boxes), routers, routers sem fios, software de comunicação, aplicativos de software, braceletes para relógios, artigos de joalheria, relojoaria e instrumentos cronométricos, relógios, braceletes, colares, artigos de joalheria e relógios que comunicam dados; publicidade, marketing e serviços de promoção.

[540] 商標 Marca :

GR3

- [210] 編號 N.º : N/105900
- [220] 申請日 Data de pedido : 2015/11/12
- [730] 申請人 Requerente : HUAWEI TECHNOLOGIES CO., LTD.
地址 Endereço : Administration Building Huawei Technologies Co., Ltd. Bantian, Longgang District, Shenzhen, China
國籍 Nacionalidade : 中國 Chinesa
活動 Actividade : 商業及工業 comercial e industrial
- [511] 類別 Classe : 9
- [511] 產品 Produtos : Equipamentos de comunicações; aparelhos de comunicação de dados; equipamentos de telecomunicações; computadores; computadores portáteis; computadores tablete; capas protectoras para computadores tablete; computador utilizável; pulseiras inteligentes; dispositivos electrónicos digitais vestíveis/móveis consistindo primeiramente de relógios de pulso e apresentando também um telefone, software e monitores para visualização, envio e recepção de textos, emails, dados e informações através de telemóveis inteligentes, computadores tabletes e computadores portáteis; dispositivos electrónicos digitais vestíveis/móveis; telemóveis inteligentes em forma de um relógio ou uma pulseira; pulseiras inteligentes com funções Bluetooth e controle remoto para uso com telemóveis que possam exibir o número do chamador e mensagens curtas; pulseiras inteligentes para o pulso com ecrãs de exibição para a visualização, envio e recepção de textos, emails, dados e informações e para atender chamadas; óculos inteligentes para a visualização, envio e recepção de textos, emails, dados e informações e para tirar fotografias; telemóveis; telemóveis inteligentes; capas protectoras para telemóveis; baterias para telefones; auriculares; auscultadores; equipamento áudio; aparelhos de som; equipamento áudio vestíveis; alto-falantes; altifalantes; codificadores / decodificadores (set-top boxes); routers; routers sem fios; software de comunicação; aplicativos de software; peças e acessórios para todos os produtos acima mencionados.
- [540] 商標 Marca :

GR9

- [210] 編號 N.º : N/105901
- [220] 申請日 Data de pedido : 2015/11/12
- [730] 申請人 Requerente : HUAWEI TECHNOLOGIES CO., LTD.
地址 Endereço : Administration Building Huawei Technologies Co., Ltd. Bantian, Longgang District, Shenzhen, China
國籍 Nacionalidade : 中國 Chinesa
活動 Actividade : 商業及工業 comercial e industrial
- [511] 類別 Classe : 14
- [511] 產品 Produtos : Braceletes para relógios; artigos de joalheria; relojoaria e instrumentos cronométricos; relógios; braceletes; colares; artigos de joalheria e relógios que comunicam dados; relógios inteligentes; relógios inteligentes (consistindo primeiramente de relógios de pulso para visualização, envio e recepção de textos, emails, dados e informações e para atender chamadas); peças e acessórios para todos os produtos acima mencionados.
- [540] 商標 Marca :

GR9

- [210] 編號 N.º : N/105902
- [220] 申請日 Data de pedido : 2015/11/12
- [730] 申請人 Requerente : HUAWEI TECHNOLOGIES CO., LTD.
地址 Endereço : Administration Building Huawei Technologies Co., Ltd. Bantian, Longgang District, Shenzhen, China
- 國籍 Nacionalidade : 中國 Chinesa
- 活動 Actividade : 商業及工業 comercial e industrial
- [511] 類別 Classe : 35
- [511] 服務 Serviços : Serviços retalhistas relacionados com equipamento de comunicação, aparelhos de comunicação de dados, equipamentos de telecomunicações, computadores, computadores portáteis, computadores tablete, capas protectoras para computadores tablete, computadores utilizáveis, pulseiras inteligentes, relógios inteligentes, relógios inteligentes consistindo primeiramente de relógios de pulso para visualização, envio e recepção de textos, emails, dados e informações e para atender chamadas; serviços retalhistas relacionados com dispositivos electrónicos digitais vestíveis/móveis consistindo primeiramente de relógios de pulso e apresentando também um telefone, software e monitores para visualização, envio e recepção de textos, emails, dados e informações através de telemóveis inteligentes, computadores tabletes e computadores portáteis; serviços retalhistas relacionados com dispositivos electrónicos digitais vestíveis/móveis, telemóveis inteligentes em forma de um relógio ou uma pulseira; serviços retalhistas relacionados com pulseiras inteligentes com funções Bluetooth e controle remoto para uso com telemóveis que possam exibir o número do chamador e mensagens curtas; serviços retalhistas relacionados com pulseiras inteligentes para o pulso com ecrãs de exibição para a visualização, envio e recepção de textos, emails, dados e informações e para atender chamadas; serviços retalhistas relacionados com óculos inteligentes para a visualização, envio e recepção de textos, emails, dados e informações e para tirar fotografias; serviços retalhistas relacionados com telemóveis, telefones inteligentes, capas protectoras para telemóveis, baterias para telefones; serviços retalhistas relacionados com auriculares, auscultadores, equipamento áudio, aparelhos de som, equipamento áudio vestíveis, alto-falantes, altifalantes, codificadores / decodificadores (set-top boxes), routers, routers sem fios, software de comunicação, aplicativos de software, braceletes para relógios, artigos de joalheria, relojoaria e instrumentos cronométricos, relógios, braceletes, colares, artigos de joalheria e relógios que comunicam dados; publicidade, marketing e serviços de promoção.
- [540] 商標 Marca :

GR9

- [210] 編號 N.º : N/105903
- [220] 申請日 Data de pedido : 2015/11/12
- [730] 申請人 Requerente : HUAWEI TECHNOLOGIES CO., LTD.
地址 Endereço : Administration Building Huawei Technologies Co., Ltd. Bantian, Longgang District, Shenzhen, China
- 國籍 Nacionalidade : 中國 Chinesa
- 活動 Actividade : 商業及工業 comercial e industrial
- [511] 類別 Classe : 9
- [511] 產品 Produtos : Equipamentos de comunicações; aparelhos de comunicação de dados; equipamentos de telecomunicações; computadores; computadores portáteis; computadores tablete; capas

protectoras para computadores tablete; computador utilizável; pulseiras inteligentes; dispositivos electrónicos digitais vestíveis/móveis consistindo primeiramente de relógios de pulso e apresentando também um telefone, software e monitores para visualização, envio e recepção de textos, emails, dados e informações através de telemóveis inteligentes, computadores tabletes e computadores portáteis; dispositivos electrónicos digitais vestíveis/móveis; telemóveis inteligentes em forma de um relógio ou uma pulseira; pulseiras inteligentes com funções Bluetooth e controle remoto para uso com telemóveis que possam exibir o número do chamador e mensagens curtas; pulseiras inteligentes para o pulso com ecrãs de exibição para a visualização, envio e recepção de textos, emails, dados e informações e para atender chamadas; óculos inteligentes para a visualização, envio e recepção de textos, emails, dados e informações e para tirar fotografias; telemóveis; telemóveis inteligentes; capas protectoras para telemóveis; baterias para telefones; auriculares; auscultadores; equipamento áudio; aparelhos de som; equipamento áudio vestíveis; alto-falantes; altifalantes; codificadores / decodificadores (set-top boxes); routers; routers sem fios; software de comunicação; aplicativos de software; peças e acessórios para todos os produtos acima mencionados.

[540] 商標 Marca :

GR10

[210] 編號 N.º : N/105904
 [220] 申請日 Data de pedido : 2015/11/12
 [730] 申請人 Requerente : HUAWEI TECHNOLOGIES CO., LTD.
 地址 Endereço : Administration Building Huawei Technologies Co., Ltd. Bantian, Longgang District, Shenzhen, China
 國籍 Nacionalidade : 中國 Chinesa
 活動 Actividade : 商業及工業 comercial e industrial
 [511] 類別 Classe : 14
 [511] 產品 Produtos : Braceletes para relógios; artigos de joalheria; relojoaria e instrumentos cronométricos; relógios; braceletes; colares; artigos de joalheria e relógios que comunicam dados; relógios inteligentes; relógios inteligentes (consistindo primeiramente de relógios de pulso para visualização, envio e recepção de textos, emails, dados e informações e para atender chamadas); peças e acessórios para todos os produtos acima mencionados.

[540] 商標 Marca :

GR10

[210] 編號 N.º : N/105905
 [220] 申請日 Data de pedido : 2015/11/12
 [730] 申請人 Requerente : HUAWEI TECHNOLOGIES CO., LTD.
 地址 Endereço : Administration Building Huawei Technologies Co., Ltd. Bantian, Longgang District, Shenzhen, China
 國籍 Nacionalidade : 中國 Chinesa
 活動 Actividade : 商業及工業 comercial e industrial
 [511] 類別 Classe : 35
 [511] 服務 Serviços : Serviços retalhistas relacionados com equipamento de comunicação, aparelhos de comunicação de dados, equipamentos de telecomunicações, computadores, computadores por-

táteis, computadores tablete, capas protectoras para computadores tablete, computadores utilizáveis, pulseiras inteligentes, relógios inteligentes, relógios inteligentes consistindo primeiramente de relógios de pulso para visualização, envio e recepção de textos, emails, dados e informações e para atender chamadas; serviços retalhistas relacionados com dispositivos electrónicos digitais vestíveis/móveis consistindo primeiramente de relógios de pulso e apresentando também um telefone, software e monitores para visualização, envio e recepção de textos, emails, dados e informações através de telemóveis inteligentes, computadores tabletes e computadores portáteis; serviços retalhistas relacionados com dispositivos electrónicos digitais vestíveis/móveis, telemóveis inteligentes em forma de um relógio ou uma pulseira; serviços retalhistas relacionados com pulseiras inteligentes com funções Bluetooth e controle remoto para uso com telemóveis que possam exibir o número do chamador e mensagens curtas; serviços retalhistas relacionados com pulseiras inteligentes para o pulso com ecrãs de exibição para a visualização, envio e recepção de textos, emails, dados e informações e para atender chamadas; serviços retalhistas relacionados com óculos inteligentes para a visualização, envio e recepção de textos, emails, dados e informações e para tirar fotografias; serviços retalhistas relacionados com telemóveis, telefones inteligentes, capas protectoras para telemóveis, baterias para telefones; serviços retalhistas relacionados com auriculares, auscultadores, equipamento áudio, aparelhos de som, equipamento áudio vestíveis, alto-falantes, altifalantes, codificadores / decodificadores (set-top boxes), routers, routers sem fios, software de comunicação, aplicativos de software, braceletes para relógios, artigos de joalheria, relojoaria e instrumentos cronométricos, relógios, braceletes, colares, artigos de joalheria e relógios que comunicam dados; publicidade, marketing e serviços de promoção.

[540] 商標 Marca

GR10

- [210] 編號 N.º : N/105906
- [220] 申請日 Data de pedido : 2015/11/12
- [730] 申請人 Requerente : HUAWEI TECHNOLOGIES CO., LTD.
地址 Endereço : Administration Building Huawei Technologies Co., Ltd. Bantian, Longgang District, Shenzhen, China
- 國籍 Nacionalidade : 中國 Chinesa
- 活動 Actividade : 商業及工業 comercial e industrial
- [511] 類別 Classe : 9
- [511] 產品 Produtos : Equipamentos de comunicações; aparelhos de comunicação de dados; equipamentos de telecomunicações; computadores; computadores portáteis; computadores tablete; capas protectoras para computadores tablete; computador utilizável; pulseiras inteligentes; dispositivos electrónicos digitais vestíveis/móveis consistindo primeiramente de relógios de pulso e apresentando também um telefone, software e monitores para visualização, envio e recepção de textos, emails, dados e informações através de telemóveis inteligentes, computadores tabletes e computadores portáteis; dispositivos electrónicos digitais vestíveis/móveis; telemóveis inteligentes em forma de um relógio ou uma pulseira; pulseiras inteligentes com funções Bluetooth e controle remoto para uso com telemóveis que possam exibir o número do chamador e mensagens curtas; pulseiras inteligentes para o pulso com ecrãs de exibição para a visualização, envio e recepção de textos, emails, dados e informações e para atender chamadas; óculos inteligentes para a visualização, envio e recepção de textos, emails,

dados e informações e para tirar fotografias; telemóveis; telemóveis inteligentes; capas protectoras para telemóveis; baterias para telefones; auriculares; auscultadores; equipamento áudio; aparelhos de som; equipamento áudio vestíveis; alto-falantes; altifalantes; codificadores / decodificadores (set-top boxes); routers; routers sem fios; software de comunicação; aplicativos de software; peças e acessórios para todos os produtos acima mencionados.

[540] 商標 Marca :

GX3

[210] 編號 N.º : N/105907
[220] 申請日 Data de pedido : 2015/11/12
[730] 申請人 Requerente : HUAWEI TECHNOLOGIES CO., LTD.
地址 Endereço : Administration Building Huawei Technologies Co., Ltd. Bantian, Longgang District, Shenzhen, China
國籍 Nacionalidade : 中國 Chinesea
活動 Actividade : 商業及工業 comercial e industrial
[511] 類別 Classe : 14
[511] 產品 Produtos : Braceletes para relógios; artigos de joalharia; relojoaria e instrumentos cronométricos; relógios; braceletes; colares; artigos de joalharia e relógios que comunicam dados; relógios inteligentes; relógios inteligentes (consistindo primeiramente de relógios de pulso para visualização, envio e recepção de textos, emails, dados e informações e para atender chamadas); peças e acessórios para todos os produtos acima mencionados.

[540] 商標 Marca :

GX3

[210] 編號 N.º : N/105908
[220] 申請日 Data de pedido : 2015/11/12
[730] 申請人 Requerente : HUAWEI TECHNOLOGIES CO., LTD.
地址 Endereço : Administration Building Huawei Technologies Co., Ltd. Bantian, Longgang District, Shenzhen, China
國籍 Nacionalidade : 中國 Chinesea
活動 Actividade : 商業及工業 comercial e industrial
[511] 類別 Classe : 35
[511] 服務 Serviços : Serviços retalhistas relacionados com equipamento de comunicação, aparelhos de comunicação de dados, equipamentos de telecomunicações, computadores, computadores portáteis, computadores tablete, capas protectoras para computadores tablete, computadores utilizáveis, pulseiras inteligentes, relógios inteligentes, relógios inteligentes consistindo primeiramente de relógios de pulso para visualização, envio e recepção de textos, emails, dados e informações e para atender chamadas; serviços retalhistas relacionados com dispositivos electrónicos digitais vestíveis/móveis consistindo primeiramente de relógios de pulso e apresentando também um telefone, software e monitores para visualização, envio e recepção de textos, emails, dados e informações através de telemóveis inteligentes, com-

putadores tabletes e computadores portáteis; serviços retalhistas relacionados com dispositivos electrónicos digitais vestíveis/móveis, telemóveis inteligentes em forma de um relógio ou uma pulseira; serviços retalhistas relacionados com pulseiras inteligentes com funções Bluetooth e controle remoto para uso com telemóveis que possam exibir o número do chamador e mensagens curtas; serviços retalhistas relacionados com pulseiras inteligentes para o pulso com ecrãs de exibição para a visualização, envio e recepção de textos, emails, dados e informações e para atender chamadas; serviços retalhistas relacionados com óculos inteligentes para a visualização, envio e recepção de textos, emails, dados e informações e para tirar fotografias; serviços retalhistas relacionados com telemóveis, telefones inteligentes, capas protectoras para telemóveis, baterias para telefones; serviços retalhistas relacionados com auriculares, auscultadores, equipamento áudio, aparelhos de som, equipamento áudio vestíveis, alto-falantes, altifalantes, codificadores / decodificadores (set-top boxes), routers, routers sem fios, software de comunicação, aplicativos de software, braceletes para relógios, artigos de joalheria, relojoaria e instrumentos cronométricos, relógios, braceletes, colares, artigos de joalheria e relógios que comunicam dados; publicidade, marketing e serviços de promoção.

[540] 商標 Marca

:

GX3

- [210] 編號 N.º : N/105909
- [220] 申請日 Data de pedido : 2015/11/12
- [730] 申請人 Requerente : HUAWEI TECHNOLOGIES CO., LTD.
 地址 Endereço : Administration Building Huawei Technologies Co., Ltd. Bantian, Longgang District, Shenzhen, China
- 國籍 Nacionalidade : 中國 Chinesa
- 活動 Actividade : 商業及工業 comercial e industrial
- [511] 類別 Classe : 9
- [511] 產品 Produtos : Equipamentos de comunicações; aparelhos de comunicação de dados; equipamentos de telecomunicações; computadores; computadores portáteis; computadores tablete; capas protectoras para computadores tablete; computador utilizável; pulseiras inteligentes; dispositivos electrónicos digitais vestíveis/móveis consistindo primeiramente de relógios de pulso e apresentando também um telefone, software e monitores para visualização, envio e recepção de textos, emails, dados e informações através de telemóveis inteligentes, computadores tabletes e computadores portáteis; dispositivos electrónicos digitais vestíveis/móveis; telemóveis inteligentes em forma de um relógio ou uma pulseira; pulseiras inteligentes com funções Bluetooth e controle remoto para uso com telemóveis que possam exibir o número do chamador e mensagens curtas; pulseiras inteligentes para o pulso com ecrãs de exibição para a visualização, envio e recepção de textos, emails, dados e informações e para atender chamadas; óculos inteligentes para a visualização, envio e recepção de textos, emails, dados e informações e para tirar fotografias; telemóveis; telemóveis inteligentes; capas protectoras para telemóveis; baterias para telefones; auriculares; auscultadores; equipamento áudio; aparelhos de som; equipamento áudio vestíveis; alto-falantes; altifalantes; codificadores / decodificadores (set-top boxes); routers; routers sem fios; software de comunicação; aplicativos de software; peças e acessórios para todos os produtos acima mencionados.

[540] 商標 Marca :

GX5

[210] 編號 N.º : N/105910
[220] 申請日 Data de pedido : 2015/11/12
[730] 申請人 Requerente : HUAWEI TECHNOLOGIES CO., LTD.
地址 Endereço : Administration Building Huawei Technologies Co., Ltd. Bantian, Longgang District, Shenzhen, China
國籍 Nacionalidade : 中國 Chinesa
活動 Actividade : 商業及工業 comercial e industrial
[511] 類別 Classe : 14
[511] 產品 Produtos : Braceletes para relógios; artigos de joalheria; relojoaria e instrumentos cronométricos; relógios; braceletes; colares; artigos de joalheria e relógios que comunicam dados; relógios inteligentes; relógios inteligentes (consistindo primeiramente de relógios de pulso para visualização, envio e recepção de textos, emails, dados e informações e para atender chamadas); peças e acessórios para todos os produtos acima mencionados.
[540] 商標 Marca :

GX5

[210] 編號 N.º : N/105911
[220] 申請日 Data de pedido : 2015/11/12
[730] 申請人 Requerente : HUAWEI TECHNOLOGIES CO., LTD.
地址 Endereço : Administration Building Huawei Technologies Co., Ltd. Bantian, Longgang District, Shenzhen, China
國籍 Nacionalidade : 中國 Chinesa
活動 Actividade : 商業及工業 comercial e industrial
[511] 類別 Classe : 35
[511] 服務 Serviços : Serviços retalhistas relacionados com equipamento de comunicação, aparelhos de comunicação de dados, equipamentos de telecomunicações, computadores, computadores portáteis, computadores tablete, capas protectoras para computadores tablete, computadores utilizáveis, pulseiras inteligentes, relógios inteligentes, relógios inteligentes consistindo primeiramente de relógios de pulso para visualização, envio e recepção de textos, emails, dados e informações e para atender chamadas; serviços retalhistas relacionados com dispositivos electrónicos digitais vestíveis/móveis consistindo primeiramente de relógios de pulso e apresentando também um telefone, software e monitores para visualização, envio e recepção de textos, emails, dados e informações através de telemóveis inteligentes, computadores tabletes e computadores portáteis; serviços retalhistas relacionados com dispositivos electrónicos digitais vestíveis/móveis, telemóveis inteligentes em forma de um relógio ou uma pulseira; serviços retalhistas relacionados com pulseiras inteligentes com funções Bluetooth e controle remoto para uso com telemóveis que possam exibir o número do cha-

mador e mensagens curtas; serviços retalhistas relacionados com pulseiras inteligentes para o pulso com ecrãs de exibição para a visualização, envio e recepção de textos, emails, dados e informações e para atender chamadas; serviços retalhistas relacionados com óculos inteligentes para a visualização, envio e recepção de textos, emails, dados e informações e para tirar fotografias; serviços retalhistas relacionados com telemóveis, telefones inteligentes, capas protectoras para telemóveis, baterias para telefones; serviços retalhistas relacionados com auriculares, auscultadores, equipamento áudio, aparelhos de som, equipamento áudio vestíveis, alto-falantes, altifalantes, codificadores / decodificadores (set-top boxes), routers, routers sem fios, software de comunicação, aplicativos de software, braceletes para relógios, artigos de joalheria, relojoaria e instrumentos cronométricos, relógios, braceletes, colares, artigos de joalheria e relógios que comunicam dados; publicidade, marketing e serviços de promoção.

[540] 商標 Marca :

GX5

- [210] 編號 N.º : N/105912
- [220] 申請日 Data de pedido : 2015/11/12
- [730] 申請人 Requerente : HUAWEI TECHNOLOGIES CO., LTD.
 地址 Endereço : Administration Building Huawei Technologies Co., Ltd. Bantian, Longgang District, Shenzhen, China
- 國籍 Nacionalidade : 中國 Chinesa
- 活動 Actividade : 商業及工業 comercial e industrial
- [511] 類別 Classe : 9
- [511] 產品 Produtos : Equipamentos de comunicações; aparelhos de comunicação de dados; equipamentos de telecomunicações; computadores; computadores portáteis; computadores tablete; capas protectoras para computadores tablete; computador utilizável; pulseiras inteligentes; dispositivos electrónicos digitais vestíveis/móveis consistindo primeiramente de relógios de pulso e apresentando também um telefone, software e monitores para visualização, envio e recepção de textos, emails, dados e informações através de telemóveis inteligentes, computadores tablets e computadores portáteis; dispositivos electrónicos digitais vestíveis/móveis; telemóveis inteligentes em forma de um relógio ou uma pulseira; pulseiras inteligentes com funções Bluetooth e controle remoto para uso com telemóveis que possam exibir o número do chamador e mensagens curtas; pulseiras inteligentes para o pulso com ecrãs de exibição para a visualização, envio e recepção de textos, emails, dados e informações e para atender chamadas; óculos inteligentes para a visualização, envio e recepção de textos, emails, dados e informações e para tirar fotografias; telemóveis; telemóveis inteligentes; capas protectoras para telemóveis; baterias para telefones; auriculares; auscultadores; equipamento áudio; aparelhos de som; equipamento áudio vestíveis; alto-falantes; altifalantes; codificadores / decodificadores (set-top boxes); routers; routers sem fios; software de comunicação; aplicativos de software; peças e acessórios para todos os produtos acima mencionados.

[540] 商標 Marca :

GX8

- [210] 編號 N.º : N/105913
- [220] 申請日 Data de pedido : 2015/11/12
- [730] 申請人 Requerente : HUAWEI TECHNOLOGIES CO., LTD.
地址 Endereço : Administration Building Huawei Technologies Co., Ltd. Bantian, Longgang District, Shenzhen, China
國籍 Nacionalidade : 中國 Chinesa
活動 Actividade : 商業及工業 comercial e industrial
- [511] 類別 Classe : 14
- [511] 產品 Produtos : Braceletes para relógios; artigos de joalheria; relojoaria e instrumentos cronométricos; relógios; braceletes; colares; artigos de joalheria e relógios que comunicam dados; relógios inteligentes; relógios inteligentes (consistindo primeiramente de relógios de pulso para visualização, envio e recepção de textos, emails, dados e informações e para atender chamadas); peças e acessórios para todos os produtos acima mencionados.
- [540] 商標 Marca :

- [210] 編號 N.º : N/105914
- [220] 申請日 Data de pedido : 2015/11/12
- [730] 申請人 Requerente : HUAWEI TECHNOLOGIES CO., LTD.
地址 Endereço : Administration Building Huawei Technologies Co., Ltd. Bantian, Longgang District, Shenzhen, China
國籍 Nacionalidade : 中國 Chinesa
活動 Actividade : 商業及工業 comercial e industrial
- [511] 類別 Classe : 35
- [511] 服務 Serviços : Serviços retalhistas relacionados com equipamento de comunicação, aparelhos de comunicação de dados, equipamentos de telecomunicações, computadores, computadores portáteis, computadores tablete, capas protectoras para computadores tablete, computadores utilizáveis, pulseiras inteligentes, relógios inteligentes, relógios inteligentes consistindo primeiramente de relógios de pulso para visualização, envio e recepção de textos, emails, dados e informações e para atender chamadas; serviços retalhistas relacionados com dispositivos electrónicos digitais vestíveis/móveis consistindo primeiramente de relógios de pulso e apresentando também um telefone, software e monitores para visualização, envio e recepção de textos, emails, dados e informações através de telemóveis inteligentes, computadores tabletes e computadores portáteis; serviços retalhistas relacionados com dispositivos electrónicos digitais vestíveis/móveis, telemóveis inteligentes em forma de um relógio ou uma pulseira; serviços retalhistas relacionados com pulseiras inteligentes com funções Bluetooth e controle remoto para uso com telemóveis que possam exibir o número do chamador e mensagens curtas; serviços retalhistas relacionados com pulseiras inteligentes para o pulso com ecrãs de exibição para a visualização, envio e recepção de textos, emails, dados e informações e para atender chamadas; serviços retalhistas relacionados com óculos inteligentes para a visualização, envio e recepção de textos, emails, dados e informações e para tirar fotografias; serviços retalhistas relacionados com telemóveis, telefones inteligentes, capas protectoras para telemóveis, baterias para telefones; serviços retalhistas relacionados com auriculares, auscultadores, equipamento áudio, aparelhos de som, equipamento áudio vestíveis, alto-falantes, altifalantes, codificadores / decodificadores (set-top boxes),

routers, routers sem fios, software de comunicação, aplicativos de software, braceletes para relógios, artigos de joalheria, relojoaria e instrumentos cromométricos, relógios, braceletes, colares, artigos de joalheria e relógios que comunicam dados; publicidade, marketing e serviços de promoção.

[540] 商標 Marca :

GX8

- [210] 編號 N.º : N/105915
- [220] 申請日 Data de pedido : 2015/11/12
- [730] 申請人 Requerente : HUAWEI TECHNOLOGIES CO., LTD.
地址 Endereço : Administration Building Huawei Technologies Co., Ltd. Bantian, Longgang District, Shenzhen, China
- 國籍 Nacionalidade : 中國 Chinesa
- 活動 Actividade : 商業及工業 comercial e industrial
- [511] 類別 Classe : 9
- [511] 產品 Produtos : Equipamentos de comunicações; aparelhos de comunicação de dados; equipamentos de telecomunicações; computadores; computadores portáteis; computadores tablete; capas protectoras para computadores tablete; computador utilizável; pulseiras inteligentes; dispositivos electrónicos digitais vestíveis/móveis consistindo primeiramente de relógios de pulso e apresentando também um telefone, software e monitores para visualização, envio e recepção de textos, emails, dados e informações através de telemóveis inteligentes, computadores tabletes e computadores portáteis; dispositivos electrónicos digitais vestíveis/móveis; telemóveis inteligentes em forma de um relógio ou uma pulseira; pulseiras inteligentes com funções Bluetooth e controle remoto para uso com telemóveis que possam exibir o número do chamador e mensagens curtas; pulseiras inteligentes para o pulso com ecrãs de exibição para a visualização, envio e recepção de textos, emails, dados e informações e para atender chamadas; óculos inteligentes para a visualização, envio e recepção de textos, emails, dados e informações e para tirar fotografias; telemóveis; telemóveis inteligentes; capas protectoras para telemóveis; baterias para telefones; auriculares; auscultadores; equipamento áudio; aparelhos de som; equipamento áudio vestíveis; alto-falantes; altifalantes; codificadores / descodificadores (set-top boxes); routers; routers sem fios; software de comunicação; aplicativos de software; peças e acessórios para todos os produtos acima mencionados.

[540] 商標 Marca :

GX9

- [210] 編號 N.º : N/105916
- [220] 申請日 Data de pedido : 2015/11/12
- [730] 申請人 Requerente : HUAWEI TECHNOLOGIES CO., LTD.
地址 Endereço : Administration Building Huawei Technologies Co., LTD. Bantian, Longgang District, Shenzhen, China
- 國籍 Nacionalidade : 中國 Chinesa

- 活動 Actividade : 商業及工業 comercial e industrial
- [511] 類別 Classe : 14
- [511] 產品 Produtos : Braceletes para relógios; artigos de joalheria; relojoaria e instrumentos cronométricos; relógios; braceletes; colares; artigos de joalheria e relógios que comunicam dados; relógios inteligentes; relógios inteligentes (consistindo primeiramente de relógios de pulso para visualização, envio e recepção de textos, emails, dados e informações e para atender chamadas); peças e acessórios para todos os produtos acima mencionados.
- [540] 商標 Marca :

- [210] 編號 N.º : N/105917
- [220] 申請日 Data de pedido : 2015/11/12
- [730] 申請人 Requerente : HUAWEI TECHNOLOGIES CO., LTD.
地址 Endereço : Administration Building Huawei Technologies Co., LTD. Bantian, Longgang District, Shenzhen, China
- 國籍 Nacionalidade : 中國 Chinesa
- 活動 Actividade : 商業及工業 comercial e industrial
- [511] 類別 Classe : 35
- [511] 服務 Serviços : Serviços retalhistas relacionados com equipamento de comunicação, aparelhos de comunicação de dados, equipamentos de telecomunicações, computadores, computadores portáteis, computadores tablete, capas protectoras para computadores tablete, computadores utilizáveis, pulseiras inteligentes, relógios inteligentes, relógios inteligentes consistindo primeiramente de relógios de pulso para visualização, envio e recepção de textos, emails, dados e informações e para atender chamadas; serviços retalhistas relacionados com dispositivos electrónicos digitais vestíveis/móveis consistindo primeiramente de relógios de pulso e apresentando também um telefone, software e monitores para visualização, envio e recepção de textos, emails, dados e informações através de telemóveis inteligentes, computadores tabletes e computadores portáteis; serviços retalhistas relacionados com dispositivos electrónicos digitais vestíveis/móveis, telemóveis inteligentes em forma de um relógio ou uma pulseira; serviços retalhistas relacionados com pulseiras inteligentes com funções Bluetooth e controle remoto para uso com telemóveis que possam exibir o número do chamador e mensagens curtas; serviços retalhistas relacionados com pulseiras inteligentes para o pulso com ecrãs de exibição para a visualização, envio e recepção de textos, emails, dados e informações e para atender chamadas; serviços retalhistas relacionados com óculos inteligentes para a visualização, envio e recepção de textos, emails, dados e informações e para tirar fotografias; serviços retalhistas relacionados com telemóveis, telefones inteligentes, capas protectoras para telemóveis, baterias para telefones; serviços retalhistas relacionados com auriculares, auscultadores, equipamento áudio, aparelhos de som, equipamento áudio vestíveis, alto-falantes, altifalantes, codificadores / decodificadores (set-top boxes), routers, routers sem fios, software de comunicação, aplicativos de software, braceletes para relógios, artigos de joalheria, relojoaria e instrumentos cronométricos, relógios, braceletes, colares, artigos de joalheria e relógios que comunicam dados; publicidade, marketing e serviços de promoção.

[540] 商標 Marca :

GX9

- [210] 編號 N.º : N/105918
- [220] 申請日 Data de pedido : 2015/11/12
- [730] 申請人 Requerente : HUAWEI TECHNOLOGIES CO., LTD.
 地址 Endereço : Administration Building Huawei Technologies Co., LTD. Bantian, Longgang District, Shenzhen, China
- 國籍 Nacionalidade : 中國 Chinesa
- 活動 Actividade : 商業及工業 comercial e industrial
- [511] 類別 Classe : 9
- [511] 產品 Produtos : Equipamentos de comunicações; aparelhos de comunicação de dados; equipamentos de telecomunicações; computadores; computadores portáteis; computadores tablete; capas protectoras para computadores tablete; computador utilizável; pulseiras inteligentes; dispositivos electrónicos digitais vestíveis/móveis consistindo primeiramente de relógios de pulso e apresentando também um telefone, software e monitores para visualização, envio e recepção de textos, emails, dados e informações através de telemóveis inteligentes, computadores tablets e computadores portáteis; dispositivos electrónicos digitais vestíveis/móveis; telemóveis inteligentes em forma de um relógio ou uma pulseira; pulseiras inteligentes com funções Bluetooth e controle remoto para uso com telemóveis que possam exibir o número do chamador e mensagens curtas; pulseiras inteligentes para o pulso com ecrãs de exibição para a visualização, envio e recepção de textos, emails, dados e informações e para atender chamadas; óculos inteligentes para a visualização, envio e recepção de textos, emails, dados e informações e para tirar fotografias; telemóveis; telemóveis inteligentes; capas protectoras para telemóveis; baterias para telefones; auriculares; auscultadores; equipamento áudio; aparelhos de som; equipamento áudio vestíveis; alto-falantes; altifalantes; codificadores / decodificadores (set-top boxes); routers; routers sem fios; software de comunicação; aplicativos de software; peças e acessórios para todos os produtos acima mencionados.

[540] 商標 Marca :

GX10

- [210] 編號 N.º : N/105919
- [220] 申請日 Data de pedido : 2015/11/12
- [730] 申請人 Requerente : HUAWEI TECHNOLOGIES CO., LTD.
 地址 Endereço : Administration Building Huawei Technologies Co., LTD. Bantian, Longgang District, Shenzhen, China
- 國籍 Nacionalidade : 中國 Chinesa
- 活動 Actividade : 商業及工業 comercial e industrial
- [511] 類別 Classe : 14
- [511] 產品 Produtos : Braceletes para relógios; artigos de joalharia; relojoaria e instrumentos cronométricos; relógios; braceletes; colares; artigos de joalharia e relógios que comunicam dados; relógios inteligentes; relógios inteligentes (consistindo primeiramente de relógios de pulso para vi-

sualização, envio e recepção de textos, emails, dados e informações e para atender chamadas); peças e acessórios para todos os produtos acima mencionados.

[540] 商標 Marca :

GX10

-
- [210] 編號 N.º : N/105920
- [220] 申請日 Data de pedido : 2015/11/12
- [730] 申請人 Requerente : HUAWEI TECHNOLOGIES CO., LTD.
地址 Endereço : Administration Building Huawei Technologies Co., LTD. Bantian, Longgang District, Shenzhen, China
- 國籍 Nacionalidade : 中國 Chinesa
- 活動 Actividade : 商業及工業 comercial e industrial
- [511] 類別 Classe : 35
- [511] 服務 Serviços : Serviços retalhistas relacionados com equipamento de comunicação, aparelhos de comunicação de dados, equipamentos de telecomunicações, computadores, computadores portáteis, computadores tablete, capas protectoras para computadores tablete, computadores utilizáveis, pulseiras inteligentes, relógios inteligentes, relógios inteligentes consistindo primeiramente de relógios de pulso para visualização, envio e recepção de textos, emails, dados e informações e para atender chamadas; serviços retalhistas relacionados com dispositivos electrónicos digitais vestíveis/móveis consistindo primeiramente de relógios de pulso e apresentando também um telefone, software e monitores para visualização, envio e recepção de textos, emails, dados e informações através de telemóveis inteligentes, computadores tabletes e computadores portáteis; serviços retalhistas relacionados com dispositivos electrónicos digitais vestíveis/móveis, telemóveis inteligentes em forma de um relógio ou uma pulseira; serviços retalhistas relacionados com pulseiras inteligentes com funções Bluetooth e controle remoto para uso com telemóveis que possam exibir o número do chamador e mensagens curtas; serviços retalhistas relacionados com pulseiras inteligentes para o pulso com ecrãs de exibição para a visualização, envio e recepção de textos, emails, dados e informações e para atender chamadas; serviços retalhistas relacionados com óculos inteligentes para a visualização, envio e recepção de textos, emails, dados e informações e para tirar fotografias; serviços retalhistas relacionados com telemóveis, telefones inteligentes, capas protectoras para telemóveis, baterias para telefones; serviços retalhistas relacionados com auriculares, auscultadores, equipamento áudio, aparelhos de som, equipamento áudio vestíveis, alto-falantes, altifalantes, codificadores / decodificadores (set-top boxes), routers, routers sem fios, software de comunicação, aplicativos de software, braceletes para relógios, artigos de joalheria, relojoaria e instrumentos cronométricos, relógios, braceletes, colares, artigos de joalheria e relógios que comunicam dados; publicidade, marketing e serviços de promoção.

[540] 商標 Marca :

GX10

-
- [210] 編號 N.º : N/105921
- [220] 申請日 Data de pedido : 2015/11/12

- [730] 申請人 Requerente : HUAWEI TECHNOLOGIES CO., LTD.
 地址 Endereço : Administration Building Huawei Technologies Co., LTD. Bantian, Longgang District, Shenzhen, China
 國籍 Nacionalidade : 中國 Chinesa
 活動 Actividade : 商業及工業 comercial e industrial
- [511] 類別 Classe : 9
- [511] 產品 Produtos : Equipamentos de comunicações; aparelhos de comunicação de dados; equipamentos de telecomunicações; computadores; computadores portáteis; computadores tablete; capas protectoras para computadores tablete; computador utilizável; pulseiras inteligentes; dispositivos electrónicos digitais vestíveis/móveis consistindo primeiramente de relógios de pulso e apresentando também um telefone, software e monitores para visualização, envio e recepção de textos, emails, dados e informações através de telemóveis inteligentes, computadores tabletes e computadores portáteis; dispositivos electrónicos digitais vestíveis/móveis; telemóveis inteligentes em forma de um relógio ou uma pulseira; pulseiras inteligentes com funções Bluetooth e controle remoto para uso com telemóveis que possam exibir o número do chamador e mensagens curtas; pulseiras inteligentes para o pulso com ecrãs de exibição para a visualização, envio e recepção de textos, emails, dados e informações e para atender chamadas; óculos inteligentes para a visualização, envio e recepção de textos, emails, dados e informações e para tirar fotografias; telemóveis; telemóveis inteligentes; capas protectoras para telemóveis; baterias para telefones; auriculares; auscultadores; equipamento áudio; aparelhos de som; equipamento áudio vestíveis; alto-falantes; altifalantes; codificadores / decodificadores (set-top boxes); routers; routers sem fios; software de comunicação; aplicativos de software; peças e acessórios para todos os produtos acima mencionados.
- [540] 商標 Marca :

HUAWEI GX8

- [210] 編號 N.º : N/105922
- [220] 申請日 Data de pedido : 2015/11/12
- [730] 申請人 Requerente : HUAWEI TECHNOLOGIES CO., LTD.
 地址 Endereço : Administration Building Huawei Technologies Co., LTD. Bantian, Longgang District, Shenzhen, China
 國籍 Nacionalidade : 中國 Chinesa
 活動 Actividade : 商業及工業 comercial e industrial
- [511] 類別 Classe : 14
- [511] 產品 Produtos : Braceletes para relógios; artigos de joalheria; relojoaria e instrumentos cronométricos; relógios; braceletes; colares; artigos de joalheria e relógios que comunicam dados; relógios inteligentes; relógios inteligentes (consistindo primeiramente de relógios de pulso para visualização, envio e recepção de textos, emails, dados e informações e para atender chamadas); peças e acessórios para todos os produtos acima mencionados.
- [540] 商標 Marca :

HUAWEI GX8

- [210] 編號 N.º : N/105923
- [220] 申請日 Data de pedido : 2015/11/12
- [730] 申請人 Requerente : HUAWEI TECHNOLOGIES CO., LTD.

- 地址 Endereço : Administration Building Huawei Technologies Co., LTD. Bantian, Longgang District, Shenzhen, China
- 國籍 Nacionalidade : 中國 Chinesea
- 活動 Actividade : 商業及工業 comercial e industrial
- [511] 類別 Classe : 35
- [511] 服務 Serviços : Serviços retalhistas relacionados com equipamento de comunicação, aparelhos de comunicação de dados, equipamentos de telecomunicações, computadores, computadores portáteis, computadores tablete, capas protectoras para computadores tablete, computadores utilizáveis, pulseiras inteligentes, relógios inteligentes, relógios inteligentes consistindo primeiramente de relógios de pulso para visualização, envio e recepção de textos, emails, dados e informações e para atender chamadas; serviços retalhistas relacionados com dispositivos electrónicos digitais vestíveis/móveis consistindo primeiramente de relógios de pulso e apresentando também um telefone, software e monitores para visualização, envio e recepção de textos, emails, dados e informações através de telemóveis inteligentes, computadores tabletes e computadores portáteis; serviços retalhistas relacionados com dispositivos electrónicos digitais vestíveis/móveis, telemóveis inteligentes em forma de um relógio ou uma pulseira; serviços retalhistas relacionados com pulseiras inteligentes com funções Bluetooth e controle remoto para uso com telemóveis que possam exibir o número do chamador e mensagens curtas; serviços retalhistas relacionados com pulseiras inteligentes para o pulso com ecrãs de exibição para a visualização, envio e recepção de textos, emails, dados e informações e para atender chamadas; serviços retalhistas relacionados com óculos inteligentes para a visualização, envio e recepção de textos, emails, dados e informações e para tirar fotografias; serviços retalhistas relacionados com telemóveis, telefones inteligentes, capas protectoras para telemóveis, baterias para telefones; serviços retalhistas relacionados com auriculares, auscultadores, equipamento áudio, aparelhos de som, equipamento áudio vestíveis, alto-falantes, altifalantes, codificadores / decodificadores (set-top boxes), routers, routers sem fios, software de comunicação, aplicativos de software, braceletes para relógios, artigos de joalheria, relojoaria e instrumentos cronométricos, relógios, braceletes, colares, artigos de joalheria e relógios que comunicam dados; publicidade, marketing e serviços de promoção.

[540] 商標 Marca :

HUAWEI GX8

- [210] 編號 N.º : N/105924
- [220] 申請日 Data de pedido : 2015/11/12
- [730] 申請人 Requerente : HUAWEI TECHNOLOGIES CO., LTD.
- 地址 Endereço : Administration Building Huawei Technologies Co., LTD. Bantian, Longgang District, Shenzhen, China
- 國籍 Nacionalidade : 中國 Chinesea
- 活動 Actividade : 商業及工業 comercial e industrial
- [511] 類別 Classe : 9
- [511] 產品 Produtos : Equipamentos de comunicações; aparelhos de comunicação de dados; equipamentos de telecomunicações; computadores; computadores portáteis; computadores tablete; capas protectoras para computadores tablete; computador utilizável; pulseiras inteligentes; dispositivos electrónicos digitais vestíveis/móveis consistindo primeiramente de relógios de pulso e apresentando também um telefone, software e monitores para visualização, envio e recepção de textos, emails, dados e informações através de telemóveis inteligentes, computa-

dores tabletes e computadores portáteis; dispositivos electrónicos digitais vestíveis/móveis; telemóveis inteligentes em forma de um relógio ou uma pulseira; pulseiras inteligentes com funções Bluetooth e controle remoto para uso com telemóveis que possam exibir o número do chamador e mensagens curtas; pulseiras inteligentes para o pulso com ecrãs de exibição para a visualização, envio e recepção de textos, emails, dados e informações e para atender chamadas; óculos inteligentes para a visualização, envio e recepção de textos, emails, dados e informações e para tirar fotografias; telemóveis; telemóveis inteligentes; capas protectoras para telemóveis; baterias para telefones; auriculares; auscultadores; equipamento áudio; aparelhos de som; equipamento áudio vestíveis; alto-falantes; altifalantes; codificadores / decodificadores (set-top boxes); routers; routers sem fios; software de comunicação; aplicativos de software; peças e acessórios para todos os produtos acima mencionados.

[540] 商標 Marca

HUAWEI GX9

- [210] 編號 N.º : N/105925
 [220] 申請日 Data de pedido : 2015/11/12
 [730] 申請人 Requerente : HUAWEI TECHNOLOGIES CO., LTD.
 地址 Endereço : Administration Building Huawei Technologies Co., LTD. Bantian, Longgang District, Shenzhen, China
 國籍 Nacionalidade : 中國 Chinesa
 活動 Actividade : 商業及工業 comercial e industrial
 [511] 類別 Classe : 14
 [511] 產品 Produtos : Braceletes para relógios; artigos de joalheria; relojoaria e instrumentos cronométricos; relógios; braceletes; colares; artigos de joalheria e relógios que comunicam dados; relógios inteligentes; relógios inteligentes (consistindo primeiramente de relógios de pulso para visualização, envio e recepção de textos, emails, dados e informações e para atender chamadas); peças e acessórios para todos os produtos acima mencionados.

[540] 商標 Marca

HUAWEI GX9

- [210] 編號 N.º : N/105926
 [220] 申請日 Data de pedido : 2015/11/12
 [730] 申請人 Requerente : HUAWEI TECHNOLOGIES CO., LTD.
 地址 Endereço : Administration Building Huawei Technologies Co., LTD. Bantian, Longgang District, Shenzhen, China
 國籍 Nacionalidade : 中國 Chinesa
 活動 Actividade : 商業及工業 comercial e industrial
 [511] 類別 Classe : 35
 [511] 服務 Serviços : Serviços retalhistas relacionados com equipamento de comunicação, aparelhos de comunicação de dados, equipamentos de telecomunicações, computadores, computadores portáteis, computadores tablete, capas protectoras para computadores tablete, computadores utilizáveis, pulseiras inteligentes, relógios inteligentes, relógios inteligentes consistindo primeiramente de relógios de pulso para visualização, envio e recepção de textos, emails, dados e informações e para atender chamadas; serviços retalhistas relacionados com dispositivos electrónicos digitais vestíveis/móveis consistindo primeiramente de relógios de

pulso e apresentando também um telefone, software e monitores para visualização, envio e recepção de textos, emails, dados e informações através de telemóveis inteligentes, computadores tabletes e computadores portáteis; serviços retalhistas relacionados com dispositivos electrónicos digitais vestíveis/móveis, telemóveis inteligentes em forma de um relógio ou uma pulseira; serviços retalhistas relacionados com pulseiras inteligentes com funções Bluetooth e controle remoto para uso com telemóveis que possam exibir o número do chamador e mensagens curtas; serviços retalhistas relacionados com pulseiras inteligentes para o pulso com ecrãs de exibição para a visualização, envio e recepção de textos, emails, dados e informações e para atender chamadas; serviços retalhistas relacionados com óculos inteligentes para a visualização, envio e recepção de textos, emails, dados e informações e para tirar fotografias; serviços retalhistas relacionados com telemóveis, telefones inteligentes, capas protectoras para telemóveis, baterias para telefones; serviços retalhistas relacionados com auriculares, auscultadores, equipamento áudio, aparelhos de som, equipamento áudio vestíveis, alto-falantes, altifalantes, codificadores / decodificadores (set-top boxes), routers, routers sem fios, software de comunicação, aplicativos de software, braceletes para relógios, artigos de joalheria, relojoaria e instrumentos cronométricos, relógios, braceletes, colares, artigos de joalheria e relógios que comunicam dados; publicidade, marketing e serviços de promoção.

[540] 商標 Marca :

HUAWEI GX9

-
- [210] 編號 N.º : N/105927
- [220] 申請日 Data de pedido : 2015/11/12
- [730] 申請人 Requerente : HUAWEI TECHNOLOGIES CO., LTD.
 地址 Endereço : Administration Building Huawei Technologies Co., LTD. Bantian, Longgang District, Shenzhen, China
- 國籍 Nacionalidade : 中國 Chinesa
- 活動 Actividade : 商業及工業 comercial e industrial
- [511] 類別 Classe : 9
- [511] 產品 Produtos : Equipamentos de comunicações; aparelhos de comunicação de dados; equipamentos de telecomunicações; computadores; computadores portáteis; computadores tablete; capas protectoras para computadores tablete; computador utilizável; pulseiras inteligentes; dispositivos electrónicos digitais vestíveis/móveis consistindo primeiramente de relógios de pulso e apresentando também um telefone, software e monitores para visualização, envio e recepção de textos, emails, dados e informações através de telemóveis inteligentes, computadores tabletes e computadores portáteis; dispositivos electrónicos digitais vestíveis/móveis; telemóveis inteligentes em forma de um relógio ou uma pulseira; pulseiras inteligentes com funções Bluetooth e controle remoto para uso com telemóveis que possam exibir o número do chamador e mensagens curtas; pulseiras inteligentes para o pulso com ecrãs de exibição para a visualização, envio e recepção de textos, emails, dados e informações e para atender chamadas; óculos inteligentes para a visualização, envio e recepção de textos, emails, dados e informações e para tirar fotografias; telemóveis; telemóveis inteligentes; capas protectoras para telemóveis; baterias para telefones; auriculares; auscultadores; equipamento áudio; aparelhos de som; equipamento áudio vestíveis; alto-falantes; altifalantes; codificadores / decodificadores (set-top boxes); routers; routers sem fios; software de comunicação; aplicativos de software; peças e acessórios para todos os produtos acima mencionados.

[540] 商標 Marca

:
HUAWEI GX10

- [210] 編號 N.º : N/105928
[220] 申請日 Data de pedido : 2015/11/12
[730] 申請人 Requerente : HUAWEI TECHNOLOGIES CO., LTD.
地址 Endereço : Administration Building Huawei Technologies Co., LTD. Bantian, Longgang District, Shenzhen, China
國籍 Nacionalidade : 中國 Chinesa
活動 Actividade : 商業及工業 comercial e industrial
[511] 類別 Classe : 14
[511] 產品 Produtos : Braceletes para relógios; artigos de joalheria; relojoaria e instrumentos cronométricos; relógios; braceletes; colares; artigos de joalheria e relógios que comunicam dados; relógios inteligentes; relógios inteligentes (consistindo primeiramente de relógios de pulso para visualização, envio e recepção de textos, emails, dados e informações e para atender chamadas); peças e acessórios para todos os produtos acima mencionados.

[540] 商標 Marca

:
HUAWEI GX10

- [210] 編號 N.º : N/105929
[220] 申請日 Data de pedido : 2015/11/12
[730] 申請人 Requerente : HUAWEI TECHNOLOGIES CO., LTD.
地址 Endereço : Administration Building Huawei Technologies Co., LTD. Bantian, Longgang District, Shenzhen, China
國籍 Nacionalidade : 中國 Chinesa
活動 Actividade : 商業及工業 comercial e industrial
[511] 類別 Classe : 35
[511] 服務 Serviços : Serviços retalhistas relacionados com equipamento de comunicação, aparelhos de comunicação de dados, equipamentos de telecomunicações, computadores, computadores portáteis, computadores tablete, capas protectoras para computadores tablete, computadores utilizáveis, pulseiras inteligentes, relógios inteligentes, relógios inteligentes consistindo primeiramente de relógios de pulso para visualização, envio e recepção de textos, emails, dados e informações e para atender chamadas; serviços retalhistas relacionados com dispositivos electrónicos digitais vestíveis/móveis consistindo primeiramente de relógios de pulso e apresentando também um telefone, software e monitores para visualização, envio e recepção de textos, emails, dados e informações através de telemóveis inteligentes, computadores tabletes e computadores portáteis; serviços retalhistas relacionados com dispositivos electrónicos digitais vestíveis/móveis, telemóveis inteligentes em forma de um relógio ou uma pulseira; serviços retalhistas relacionados com pulseiras inteligentes com funções Bluetooth e controle remoto para uso com telemóveis que possam exibir o número do chamador e mensagens curtas; serviços retalhistas relacionados com pulseiras inteligentes para o pulso com ecrãs de exibição para a visualização, envio e recepção de textos, emails, dados e informações e para atender chamadas; serviços retalhistas relacionados com óculos inteligentes para a visualização, envio e recepção de textos, emails, dados e informações e

para tirar fotografias; serviços retalhistas relacionados com telemóveis, telefones inteligentes, capas protectoras para telemóveis, baterias para telefones; serviços retalhistas relacionados com auriculares, auscultadores, equipamento áudio, aparelhos de som, equipamento áudio vestíveis, alto-falantes, altifalantes, codificadores / decodificadores (set-top boxes), routers, routers sem fios, software de comunicação, aplicativos de software, braceletes para relógios, artigos de joalheria, relojoaria e instrumentos cronométricos, relógios, braceletes, colares, artigos de joalheria e relógios que comunicam dados; publicidade, marketing e serviços de promoção.

[540] 商標 Marca :

HUAWEI GX10

[210] 編號 N.º : N/105930

[220] 申請日 Data de pedido : 2015/11/12

[730] 申請人 Requerente : HUAWEI TECHNOLOGIES CO., LTD.

地址 Endereço : Administration Building Huawei Technologies Co., LTD. Bantian, Longgang District, Shenzhen, China

國籍 Nacionalidade : 中國 Chinesa

活動 Actividade : 商業及工業 comercial e industrial

[511] 類別 Classe : 9

[511] 產品 Produtos : Equipamentos de comunicações; aparelhos de comunicação de dados; equipamentos de telecomunicações; computadores; computadores portáteis; computadores tablete; capas protectoras para computadores tablete; computador utilizável; pulseiras inteligentes; dispositivos electrónicos digitais vestíveis/móveis consistindo primeiramente de relógios de pulso e apresentando também um telefone, software e monitores para visualização, envio e recepção de textos, emails, dados e informações através de telemóveis inteligentes, computadores tablets e computadores portáteis; dispositivos electrónicos digitais vestíveis/móveis; telemóveis inteligentes em forma de um relógio ou uma pulseira; pulseiras inteligentes com funções Bluetooth e controle remoto para uso com telemóveis que possam exibir o número do chamador e mensagens curtas; pulseiras inteligentes para o pulso com ecrãs de exibição para a visualização, envio e recepção de textos, emails, dados e informações e para atender chamadas; óculos inteligentes para a visualização, envio e recepção de textos, emails, dados e informações e para tirar fotografias; telemóveis; telemóveis inteligentes; capas protectoras para telemóveis; baterias para telefones; auriculares; auscultadores; equipamento áudio; aparelhos de som; equipamento áudio vestíveis; alto-falantes; altifalantes; codificadores / decodificadores (set-top boxes); routers; routers sem fios; software de comunicação; aplicativos de software; peças e acessórios para todos os produtos acima mencionados.

[540] 商標 Marca :

HUAWEI GR3

[210] 編號 N.º : N/105931

[220] 申請日 Data de pedido : 2015/11/12

[730] 申請人 Requerente : HUAWEI TECHNOLOGIES CO., LTD.

地址 Endereço : Administration Building Huawei Technologies Co., LTD. Bantian, Longgang District, Shenzhen, China

國籍 Nacionalidade : 中國 Chinesa

- 活動 Actividade : 商業及工業 comercial e industrial
- [511] 類別 Classe : 14
- [511] 產品 Produtos : Braceletes para relógios; artigos de joalheria; relojoaria e instrumentos cronométricos; relógios; braceletes; colares; artigos de joalheria e relógios que comunicam dados; relógios inteligentes; relógios inteligentes (consistindo primeiramente de relógios de pulso para visualização, envio e recepção de textos, emails, dados e informações e para atender chamadas); peças e acessórios para todos os produtos acima mencionados.

[540] 商標 Marca :

HUAWEI GR3

- [210] 編號 N.º : N/105932
- [220] 申請日 Data de pedido : 2015/11/12
- [730] 申請人 Requerente : HUAWEI TECHNOLOGIES CO., LTD.
- 地址 Endereço : Administration Building Huawei Technologies Co., LTD. Bantian, Longgang District, Shenzhen, China
- 國籍 Nacionalidade : 中國 Chinesa
- 活動 Actividade : 商業及工業 comercial e industrial
- [511] 類別 Classe : 35
- [511] 服務 Serviços : Serviços retalhistas relacionados com equipamento de comunicação, aparelhos de comunicação de dados, equipamentos de telecomunicações, computadores, computadores portáteis, computadores tablete, capas protectoras para computadores tablete, computadores utilizáveis, pulseiras inteligentes, relógios inteligentes, relógios inteligentes consistindo primeiramente de relógios de pulso para visualização, envio e recepção de textos, emails, dados e informações e para atender chamadas; serviços retalhistas relacionados com dispositivos electrónicos digitais vestíveis/móveis consistindo primeiramente de relógios de pulso e apresentando também um telefone, software e monitores para visualização, envio e recepção de textos, emails, dados e informações através de telemóveis inteligentes, computadores tabletes e computadores portáteis; serviços retalhistas relacionados com dispositivos electrónicos digitais vestíveis/móveis, telemóveis inteligentes em forma de um relógio ou uma pulseira; serviços retalhistas relacionados com pulseiras inteligentes com funções Bluetooth e controle remoto para uso com telemóveis que possam exibir o número do chamador e mensagens curtas; serviços retalhistas relacionados com pulseiras inteligentes para o pulso com ecrãs de exibição para a visualização, envio e recepção de textos, emails, dados e informações e para atender chamadas; serviços retalhistas relacionados com óculos inteligentes para a visualização, envio e recepção de textos, emails, dados e informações e para tirar fotografias; serviços retalhistas relacionados com telemóveis, telefones inteligentes, capas protectoras para telemóveis, baterias para telefones; serviços retalhistas relacionados com auriculares, auscultadores, equipamento áudio, aparelhos de som, equipamento áudio vestíveis, alto-falantes, altifalantes, codificadores / decodificadores (set-top boxes), routers, routers sem fios, software de comunicação, aplicativos de software, braceletes para relógios, artigos de joalheria, relojoaria e instrumentos cronométricos, relógios, braceletes, colares, artigos de joalheria e relógios que comunicam dados; publicidade, marketing e serviços de promoção.

[540] 商標 Marca :

HUAWEI GR3

- [210] 編號 N.º : N/105933
- [220] 申請日 Data de pedido : 2015/11/12
- [730] 申請人 Requerente : HUAWEI TECHNOLOGIES CO., LTD.
 地址 Endereço : Administration Building Huawei Technologies Co., LTD. Bantian, Longgang District, Shenzhen, China
- 國籍 Nacionalidade : 中國 Chinesa
- 活動 Actividade : 商業及工業 comercial e industrial
- [511] 類別 Classe : 9
- [511] 產品 Produtos : Equipamentos de comunicações; aparelhos de comunicação de dados; equipamentos de telecomunicações; computadores; computadores portáteis; computadores tablete; capas protectoras para computadores tablete; computador utilizável; pulseiras inteligentes; dispositivos electrónicos digitais vestíveis/móveis consistindo primeiramente de relógios de pulso e apresentando também um telefone, software e monitores para visualização, envio e recepção de textos, emails, dados e informações através de telemóveis inteligentes, computadores tabletes e computadores portáteis; dispositivos electrónicos digitais vestíveis/móveis; telemóveis inteligentes em forma de um relógio ou uma pulseira; pulseiras inteligentes com funções Bluetooth e controle remoto para uso com telemóveis que possam exibir o número do chamador e mensagens curtas; pulseiras inteligentes para o pulso com ecrãs de exibição para a visualização, envio e recepção de textos, emails, dados e informações e para atender chamadas; óculos inteligentes para a visualização, envio e recepção de textos, emails, dados e informações e para tirar fotografias; telemóveis; telemóveis inteligentes; capas protectoras para telemóveis; baterias para telefones; auriculares; auscultadores; equipamento áudio; aparelhos de som; equipamento áudio vestíveis; alto-falantes; altifalantes; codificadores/descodificadores (set-top boxes); routers; routers sem fios; software de comunicação; aplicativos de software; peças e acessórios para todos os produtos acima mencionados.
- [540] 商標 Marca :

HUAWEI GR5

- [210] 編號 N.º : N/105934
- [220] 申請日 Data de pedido : 2015/11/12
- [730] 申請人 Requerente : HUAWEI TECHNOLOGIES CO., LTD.
 地址 Endereço : Administration Building Huawei Technologies Co., LTD. Bantian, Longgang District, Shenzhen, China
- 國籍 Nacionalidade : 中國 Chinesa
- 活動 Actividade : 商業及工業 comercial e industrial
- [511] 類別 Classe : 14
- [511] 產品 Produtos : Braceletes para relógios; artigos de joalheria; relojoaria e instrumentos cronométricos; relógios; braceletes; colares; artigos de joalheria e relógios que comunicam dados; relógios inteligentes; relógios inteligentes (consistindo primeiramente de relógios de pulso para visualização, envio e recepção de textos, emails, dados e informações e para atender chamadas); peças e acessórios para todos os produtos acima mencionados.
- [540] 商標 Marca :

HUAWEI GR5

- [210] 編號 N.º : N/105935
- [220] 申請日 Data de pedido : 2015/11/12

- [730] 申請人 Requerente : HUAWEI TECHNOLOGIES CO., LTD.
 地址 Endereço : Administration Building Huawei Technologies Co., LTD. Bantian, Longgang District, Shenzhen, China
 國籍 Nacionalidade : 中國 Chinesa
 活動 Actividade : 商業及工業 comercial e industrial
- [511] 類別 Classe : 35
- [511] 服務 Serviços : Serviços retalhistas relacionados com equipamento de comunicação, aparelhos de comunicação de dados, equipamentos de telecomunicações, computadores, computadores portáteis, computadores tablete, capas protectoras para computadores tablete, computadores utilizáveis, pulseiras inteligentes, relógios inteligentes, relógios inteligentes consistindo primeiramente de relógios de pulso para visualização, envio e recepção de textos, emails, dados e informações e para atender chamadas; serviços retalhistas relacionados com dispositivos electrónicos digitais vestíveis/móveis consistindo primeiramente de relógios de pulso e apresentando também um telefone, software e monitores para visualização, envio e recepção de textos, emails, dados e informações através de telemóveis inteligentes, computadores tabletes e computadores portáteis; serviços retalhistas relacionados com dispositivos electrónicos digitais vestíveis/móveis, telemóveis inteligentes em forma de um relógio ou uma pulseira; serviços retalhistas relacionados com pulseiras inteligentes com funções Bluetooth e controle remoto para uso com telemóveis que possam exibir o número do chamador e mensagens curtas; serviços retalhistas relacionados com pulseiras inteligentes para o pulso com ecrãs de exibição para a visualização, envio e recepção de textos, emails, dados e informações e para atender chamadas; serviços retalhistas relacionados com óculos inteligentes para a visualização, envio e recepção de textos, emails, dados e informações e para tirar fotografias; serviços retalhistas relacionados com telemóveis, telefones inteligentes, capas protectoras para telemóveis, baterias para telefones; serviços retalhistas relacionados com auriculares, auscultadores, equipamento áudio, aparelhos de som, equipamento áudio vestíveis, alto-falantes, altifalantes, codificadores/descodificadores (set-top boxes), routers, routers sem fios, software de comunicação, aplicativos de software, braceletes para relógios, artigos de joalheria, relojoaria e instrumentos cronométricos, relógios, braceletes, colares, artigos de joalheria e relógios que comunicam dados; publicidade, marketing e serviços de promoção.

[540] 商標 Marca :

HUAWEI GR5

- [210] 編號 N.º : N/105936
- [220] 申請日 Data de pedido : 2015/11/12
- [730] 申請人 Requerente : HUAWEI TECHNOLOGIES CO., LTD.
 地址 Endereço : Administration Building Huawei Technologies Co., LTD. Bantian, Longgang District, Shenzhen, China
 國籍 Nacionalidade : 中國 Chinesa
 活動 Actividade : 商業及工業 comercial e industrial
- [511] 類別 Classe : 9
- [511] 產品 Produtos : Equipamentos de comunicações; aparelhos de comunicação de dados; equipamentos de telecomunicações; computadores; computadores portáteis; computadores tablete; capas protectoras para computadores tablete; computador utilizável; pulseiras inteligentes; dispositivos electrónicos digitais vestíveis/móveis consistindo primeiramente de relógios de pulso e apresentando também um telefone, software e monitores para visualização, envio e re-

cepção de textos, emails, dados e informações através de telemóveis inteligentes, computadores tablets e computadores portáteis; dispositivos electrónicos digitais vestíveis/móveis; telemóveis inteligentes em forma de um relógio ou uma pulseira; pulseiras inteligentes com funções Bluetooth e controle remoto para uso com telemóveis que possam exibir o número do chamador e mensagens curtas; pulseiras inteligentes para o pulso com ecrãs de exibição para a visualização, envio e recepção de textos, emails, dados e informações e para atender chamadas; óculos inteligentes para a visualização, envio e recepção de textos, emails, dados e informações e para tirar fotografias; telemóveis; telemóveis inteligentes; capas protectoras para telemóveis; baterias para telefones; auriculares; auscultadores; equipamento áudio; aparelhos de som; equipamento áudio vestíveis; alto-falantes; altifalantes; codificadores / decodificadores (set-top boxes); routers; routers sem fios; software de comunicação; aplicativos de software; peças e acessórios para todos os produtos acima mencionados.

[540] 商標 Marca :

HUAWEI GT

[210] 編號 N.º : N/105937
[220] 申請日 Data de pedido : 2015/11/12
[730] 申請人 Requerente : HUAWEI TECHNOLOGIES CO., LTD.
地址 Endereço : Administration Building Huawei Technologies Co., LTD. Bantian, Longgang District, Shenzhen, China
國籍 Nacionalidade : 中國 Chinesa
活動 Actividade : 商業及工業 comercial e industrial
[511] 類別 Classe : 14
[511] 產品 Produtos : Braceletes para relógios; artigos de joalheria; relojoaria e instrumentos cronométricos; relógios; braceletes; colares; artigos de joalheria e relógios que comunicam dados; relógios inteligentes; relógios inteligentes (consistindo primeiramente de relógios de pulso para visualização, envio e recepção de textos, emails, dados e informações e para atender chamadas); peças e acessórios para todos os produtos acima mencionados.

[540] 商標 Marca :

HUAWEI GT

[210] 編號 N.º : N/105938
[220] 申請日 Data de pedido : 2015/11/12
[730] 申請人 Requerente : HUAWEI TECHNOLOGIES CO., LTD.
地址 Endereço : Administration Building Huawei Technologies Co., LTD. Bantian, Longgang District, Shenzhen, China
國籍 Nacionalidade : 中國 Chinesa
活動 Actividade : 商業及工業 comercial e industrial
[511] 類別 Classe : 35
[511] 服務 Serviços : Serviços retalhistas relacionados com equipamento de comunicação, aparelhos de comunicação de dados, equipamentos de telecomunicações, computadores, computadores portáteis, computadores tablete, capas protectoras para computadores tablete, computadores utilizáveis, pulseiras inteligentes, relógios inteligentes, relógios inteligentes consistindo primeiramente de relógios de pulso para visualização, envio e recepção de textos, emails, dados e informações e para atender chamadas; serviços retalhistas relacionados com dis-

positivos electrónicos digitais vestíveis/móveis consistindo primeiramente de relógios de pulso e apresentando também um telefone, software e monitores para visualização, envio e recepção de textos, emails, dados e informações através de telemóveis inteligentes, computadores tabletes e computadores portáteis; serviços retalhistas relacionados com dispositivos electrónicos digitais vestíveis/móveis, telemóveis inteligentes em forma de um relógio ou uma pulseira; serviços retalhistas relacionados com pulseiras inteligentes com funções Bluetooth e controle remoto para uso com telemóveis que possam exibir o número do chamador e mensagens curtas; serviços retalhistas relacionados com pulseiras inteligentes para o pulso com ecrãs de exibição para a visualização, envio e recepção de textos, emails, dados e informações e para atender chamadas; serviços retalhistas relacionados com óculos inteligentes para a visualização, envio e recepção de textos, emails, dados e informações e para tirar fotografias; serviços retalhistas relacionados com telemóveis, telefones inteligentes, capas protectoras para telemóveis, baterias para telefones; serviços retalhistas relacionados com auriculares, auscultadores, equipamento áudio, aparelhos de som, equipamento áudio vestíveis, alto-falantes, altifalantes, codificadores/descodificadores (set-top boxes), routers, routers sem fios, software de comunicação, aplicativos de software, braceletes para relógios, artigos de joalheria, relojoaria e instrumentos cronométricos, relógios, braceletes, colares, artigos de joalheria e relógios que comunicam dados; publicidade, marketing e serviços de promoção.

[540] 商標 Marca :

HUAWEI GT

[210] 編號 N.º : N/105939
 [220] 申請日 Data de pedido : 2015/11/12
 [730] 申請人 Requerente : 鄭灝茵
 地址 Endereço : 澳門馬植度博士大馬路123號白雲花園第二座13樓G
 國籍 Nacionalidade : 中國 Chinesa
 活動 Actividade : 商業 comercial
 [511] 類別 Classe : 35
 [511] 服務 Serviços : 廣告, 實業經營, 辦公事務。
 [540] 商標 Marca :



[591] 商標顏色 Cores de marca : 紅, 白, 黃, 如圖所示。

[210] 編號 N.º : N/105940
 [220] 申請日 Data de pedido : 2015/11/12
 [730] 申請人 Requerente : 盧永明
 地址 Endereço : 澳門馬植度博士大馬路123號白雲花園第二座13樓G
 國籍 Nacionalidade : 中國 Chinesa
 活動 Actividade : 商業 comercial
 [511] 類別 Classe : 35
 [511] 服務 Serviços : 廣告, 實業經營, 辦公事務。

[540] 商標 Marca :



[591] 商標顏色 Cores de marca : 紅·白·黃·黑·如圖所示。

[210] 編號 N.º : N/105941

[220] 申請日 Data de pedido : 2015/11/13

[730] 申請人 Requerente : Companhia de Telecomunicações de Macau, S.A.R.L.

地址 Endereço : Rua de Lagos, sem número, Edifício Telecentro, Taipa, Macau

國籍 Nacionalidade : 根據澳門法例成立 Constituída segundo as leis de Macau

活動 Actividade : 商業及工業 comercial e industrial

[511] 類別 Classe : 9

[511] 產品 Produtos : Aparelhos eléctricos para acesso à distância; acopladores de informática e acústicos; agendas electrónicas; aparelhos de alta frequência; altifalantes e megafones; antenas; antenas de rádio; mastros para antenas sem fios; gravadores de mensagens e atendedores de chamadas telefónicas; aparelhos de ensino audiovisual; auscultadores; autómatos de música e juke boxes; bainhas para cabos eléctricos; unidades de banda magnética; baterias eléctricas e solares; bobinas eléctricas e seus suportes; bobinas electromagnéticas; bobinas para impedir interferências electrónicas; cabos coaxiais, eléctricos e de fibra óptica; caixas de derivação, de fusíveis e de junção; calculadoras de bolso e máquinas de calcular; câmaras de vídeo, cinematográficas e fotográficas; carregadores de pilhas e para baterias eléctricas; cartões inteligentes de circuito integrado e magnéticos codificados; circuitos impressos e integrados; pulseiras magnéticas de identificação; codificadores magnéticos; leitores de códigos de barras; discos compactos de áudio, vídeo e dados informáticos; discos ópticos; periféricos de computador; programas de computador descarregáveis e gravados; jogos, sistemas operativos e interfaces para computador; computadores; impressoras e monitores para computadores; ratos de computador e seus tapetes; scanners para processamento de dados; computadores bloco de notas «Notebook» e portáteis; contadores de minutos automáticos; suportes de dados magnéticos e ópticos; disquetes; leitores de CD e DVD; écrans de projecção; canetas electrónicas; publicações electrónicas descarregáveis; painéis de informação electrónicos; emissores de telecomunicações; aparelhos, discos, fitas e suportes para gravação de som; microfones; microprocessadores; telefones portáteis; postos radiotelefónicos e radiotelegráficos; processadores de texto e de dados; aparelhos de radar e de rádio; receptores áudio, vídeo e de telefone; equipamentos mãos-livres para telefones; transmissores telefónicos, de telecomunicações e de sinais electrónicos; walkie talkies.

[540] 商標 Marca :

數碼澳門 Digital Macau

[210] 編號 N.º : N/105942

[220] 申請日 Data de pedido : 2015/11/13

[730] 申請人 Requerente : Companhia de Telecomunicações de Macau, S.A.R.L.

地址 Endereço : Rua de Lagos, sem número, Edifício Telecentro, Taipa, Macau

國籍 Nacionalidade : 根據澳門法例成立 Constituída segundo as leis de Macau

活動 Actividade : 商業及工業 comercial e industrial

[511] 類別 Classe : 35

- [511] 服務 Serviços : Publicação de materiais publicitários; serviços de publicidade e promoção; serviços de vendas, publicidade, promoção e informação comercial; disseminação e actualização de material publicitário; compilação de anúncios para uso como portais na Internet; aluguer de espaço publicitário; processamento de dados informáticos; leilões através da Internet; fornecimento de bases de dados informáticas relacionadas com negócios; compilação e sistematização de bases de dados em informática; serviços de vendas a retalho e por grosso através duma rede informática global; vendas a retalho e por grosso de produtos electrónicos e de telecomunicações, hardware e software para computadores, aparelhos e instrumentos para gravação, recepção, transmissão, difusão, impressão e/ou reprodução de dados, informação, fotos, imagens, e/ou som; organização de exposições e feiras para fins comerciais ou publicitários; compilação e aluguer de listas de endereços; serviços de administração comercial para o processamento de vendas pela Internet; sondagens de opinião; serviços de paginação «layout»; serviços de consultoria, informação, gestão e assessoria relacionados com todos os supra mencionados serviços.

- [540] 商標 Marca :

數碼澳門 Digital Macau

- [210] 編號 N.º : N/105943
- [220] 申請日 Data de pedido : 2015/11/13
- [730] 申請人 Requerente : Companhia de Telecomunicações de Macau, S.A.R.L.
 地址 Endereço : Rua de Lagos, sem número, Edifício Telecentro, Taipa, Macau
 國籍 Nacionalidade : 根據澳門法例成立 Constituída segundo as leis de Macau
 活動 Actividade : 商業及工業 comercial e industrial
- [511] 類別 Classe : 36
- [511] 服務 Serviços : Serviços de seguros e financeiros; serviços financeiros prestados através de meios de telecomunicações; serviços de consultoria e assessoria financeira; serviços de correctora, cotações da bolsa de valores; serviços de cartões de crédito, serviços de cartões de débito, serviços de cartões de débito em conta e serviços de aval de cheques; verificação de crédito via rede global informática de informações; serviços electrónicos de gestão de crédito de risco; serviços electrónicos de pagamento de compras e pagamento de contas; serviços de débito e crédito de contas financeiras; emissão de cartões de valor armazenado, cartões de débito e cartões de crédito; serviços de informações relacionadas com finança e seguros, prestadas em linha, a partir de uma base de dados informática ou da Internet; transferência electrónica de fundos; serviços de consultoria, informação, gestão e assessoria relacionados com todos os supra mencionados serviços.

- [540] 商標 Marca :

數碼澳門 Digital Macau

- [210] 編號 N.º : N/105944
- [220] 申請日 Data de pedido : 2015/11/13
- [730] 申請人 Requerente : Companhia de Telecomunicações de Macau, S.A.R.L.
 地址 Endereço : Rua de Lagos, sem número, Edifício Telecentro, Taipa, Macau
 國籍 Nacionalidade : 根據澳門法例成立 Constituída segundo as leis de Macau
 活動 Actividade : 商業及工業 comercial e industrial
- [511] 類別 Classe : 38

[511] 服務 Serviços : Aluguer de tempo de acesso às redes informáticas mundiais; serviços de telecomunicações; fornecimento de ligações de telecomunicações para a Internet ou bases de dados; comunicações pelas redes telefónica móvel, fibra óptica, terminais de computador, telefónicas e telegráficas; serviços de redes informáticas; transmissão de mensagens e imagens com apoio informático; serviços de correio electrónico; serviços de transmissão de faxes, envio de mensagens, recepção de mensagens; serviços de comunicações por satélite; serviços de envio e expedição de mensagens electrónicas; transmissão e entrega de dados por meios electrónicos; fornecimento de telecomunicações para acesso a aparelhos de codificação e descodificação de sinais; transmissão de televisão e televisão por cabo; transmissão por satélite; serviços de teleconferência; fornecimento de unidades de telecomunicações para discussão e conversaçãõ interactiva; fornecimento de acesso a portais de música digital na Internet; fornecimento de acesso a portais MP3 na Internet; distribuição de música digital através de telecomunicações; serviços de consultoria, informação, gestão e assessoria relacionados com todos os supra mencionados serviços.

[540] 商標 Marca :

數碼澳門 Digital Macau

[210] 編號 N.º : N/105945

[220] 申請日 Data de pedido : 2015/11/13

[730] 申請人 Requerente : Companhia de Telecomunicações de Macau, S.A.R.L.

地址 Endereço : Rua de Lagos, sem número, Edifício Telecentro, Taipa, Macau

國籍 Nacionalidade : 根據澳門法例成立 Constituída segundo as leis de Macau

活動 Actividade : 商業及工業 comercial e industrial

[511] 類別 Classe : 9

[511] 產品 Produtos : Aparelhos eléctricos para acesso à distância; acopladores de informática e acústicos; agendas electrónicas; aparelhos de alta frequência; altifalantes e megafones; antenas; antenas de rádio; mastros para antenas sem fios; gravadores de mensagens e atendedores de chamadas telefónicas; aparelhos de ensino audiovisual; auscultadores; autómatos de música e juke boxes; bainhas para cabos eléctricos; unidades de banda magnética; baterias eléctricas e solares; bobinas eléctricas e seus suportes; bobinas electromagnéticas; bobinas para impedir interferências electrónicas; cabos coaxiais, eléctricos e de fibra óptica; caixas de derivação, de fusíveis e de junção; calculadoras de bolso e máquinas de calcular; câmaras de vídeo, cinematográficas e fotográficas; carregadores de pilhas e para baterias eléctricas; cartões inteligentes de circuito integrado e magnéticos codificados; circuitos impressos e integrados; pulseiras magnéticas de identificação; codificadores magnéticos; leitores de códigos de barras; discos compactos de áudio, vídeo e dados informáticos; discos ópticos; periféricos de computador; programas de computador descarregáveis e gravados; jogos, sistemas operativos e interfaces para computador; computadores; impressoras e monitores para computadores; ratos de computador e seus tapetes; scanners para processamento de dados; computadores bloco de notas «Notebook» e portáteis; contadores de minutos automáticos; suportes de dados magnéticos e ópticos; disquetes; leitores de CD e DVD; écrans de projecção; canetas electrónicas; publicações electrónicas descarregáveis; painéis de informação electrónicos; emissores de telecomunicações; aparelhos, discos, fitas e suportes para gravação de som; microfones; microprocessadores; telefones portáteis; postos radiotelefónicos e radiotelegráficos; processadores de texto e de dados; aparelhos de radar e de rádio; receptores áudio, vídeo e de telefone; equipamentos mãos-livres para telefones; transmissores telefónicos, de telecomunicações e de sinais electrónicos; walkie talkies.

[540] 商標 Marca :

數碼澳門
DIGITAL MACAU

[591] 商標顏色 Cores de marca : Preto, azul, verde, amarelo, laranja, vermelho, magenta.

[210] 編號 N.º : N/105946

[220] 申請日 Data de pedido : 2015/11/13

[730] 申請人 Requerente : Companhia de Telecomunicações de Macau, S.A.R.L.

地址 Endereço : Rua de Lagos, sem número, Edifício Telecentro, Taipa, Macau

國籍 Nacionalidade : 根據澳門法例成立 Constituída segundo as leis de Macau

活動 Actividade : 商業及工業 comercial e industrial

[511] 類別 Classe : 35

[511] 服務 Serviços : Publicação de materiais publicitários; serviços de publicidade e promoção; serviços de vendas, publicidade, promoção e informação comercial; disseminação e actualização de material publicitário; compilação de anúncios para uso como portais na Internet; aluguer de espaço publicitário; processamento de dados informáticos; leilões através da Internet; fornecimento de bases de dados informáticas relacionadas com negócios; compilação e sistematização de bases de dados em informática; serviços de vendas a retalho e por grosso através duma rede informática global; vendas a retalho e por grosso de produtos electrónicos e de telecomunicações, hardware e software para computadores, aparelhos e instrumentos para gravação, recepção, transmissão, difusão, impressão e/ou reprodução de dados, informação, fotos, imagens, e/ou som; organização de exposições e feiras para fins comerciais ou publicitários; compilação e aluguer de listas de endereços; serviços de administração comercial para o processamento de vendas pela Internet; sondagens de opinião; serviços de paginação «layout»; serviços de consultoria, informação, gestão e assessoria relacionados com todos os supra mencionados serviços.

[540] 商標 Marca :

數碼澳門
DIGITAL MACAU

[591] 商標顏色 Cores de marca : Preto, azul, verde, amarelo, laranja, vermelho, magenta.

[210] 編號 N.º : N/105947

[220] 申請日 Data de pedido : 2015/11/13

[730] 申請人 Requerente : Companhia de Telecomunicações de Macau, S.A.R.L.

地址 Endereço : Rua de Lagos, sem número, Edifício Telecentro, Taipa, Macau

國籍 Nacionalidade : 根據澳門法例成立 Constituída segundo as leis de Macau

活動 Actividade : 商業及工業 comercial e industrial

[511] 類別 Classe : 36

[511] 服務 Serviços : Serviços de seguros e financeiros; serviços financeiros prestados através de meios de telecomunicações; serviços de consultoria e assessoria financeira; serviços de correctora, cotações da bolsa de valores; serviços de cartões de crédito, serviços de cartões de débito, serviços de cartões de débito em conta e serviços de aval de cheques; verificação de crédito via rede global informática de informações; serviços electrónicos de gestão de crédito de risco; serviços electrónicos de pagamento de compras e pagamento de contas; serviços de débito e crédito de contas financeiras; emissão de cartões de valor armazenado, cartões de

débito e cartões de crédito; serviços de informações relacionadas com finança e seguros, prestadas em linha, a partir de uma base de dados informática ou da Internet; transferência electrónica de fundos; serviços de consultoria, informação, gestão e assessoria relacionados com todos os supra mencionados serviços.

[540] 商標 Marca :

數碼澳門
DIGITAL.MACAU

[591] 商標顏色 Cores de marca : Preto, azul, verde, amarelo, laranja, vermelho, magenta.

[210] 編號 N.º : N/105948

[220] 申請日 Data de pedido : 2015/11/13

[730] 申請人 Requerente : Companhia de Telecomunicações de Macau, S.A.R.L.

地址 Endereço : Rua de Lagos, sem número, Edifício Telecentro, Taipa, Macau

國籍 Nacionalidade : 根據澳門法例成立 Constituída segundo as leis de Macau

活動 Actividade : 商業及工業 comercial e industrial

[511] 類別 Classe : 38

[511] 服務 Serviços : Aluguer de tempo de acesso às redes informáticas mundiais; serviços de telecomunicações; fornecimento de ligações de telecomunicações para a Internet ou bases de dados; comunicações pelas redes telefónica móvel, fibra óptica, terminais de computador, telefónicas e telegráficas; serviços de redes informáticas; transmissão de mensagens e imagens com apoio informático; serviços de correio electrónico; serviços de transmissão de faxes, envio de mensagens, recepção de mensagens; serviços de comunicações por satélite; serviços de envio e expedição de mensagens electrónicas; transmissão e entrega de dados por meios electrónicos; fornecimento de telecomunicações para acesso a aparelhos de codificação e descodificação de sinais; transmissão de televisão e televisão por cabo; transmissão por satélite; serviços de teleconferência; fornecimento de unidades de telecomunicações para discussão e conversação interactiva; fornecimento de acesso a portais de música digital na Internet; fornecimento de acesso a portais MP3 na Internet; distribuição de música digital através de telecomunicações; serviços de consultoria, informação, gestão e assessoria relacionados com todos os supra mencionados serviços.

[540] 商標 Marca :

數碼澳門
DIGITAL.MACAU

[591] 商標顏色 Cores de marca : Preto, azul, verde, amarelo, laranja, vermelho, magenta.

[210] 編號 N.º : N/105953

[220] 申請日 Data de pedido : 2015/11/12

[730] 申請人 Requerente : Kimpton Hotel & Restaurant Group, LLC

地址 Endereço : 222 Kearny Street, Suite 200, San Francisco, California 94108, U.S.A.

國籍 Nacionalidade : 美國 Americana

活動 Actividade : 商業及工業 comercial e industrial

[511] 類別 Classe : 35

[511] 服務 Serviços : Consultadoria de publicidade; serviços de assessoria de gestão de negócios; trabalhos de escritório; serviços de gestão e administração de negócios; serviços de informação comercial; serviços de assessoria de negócios e consultadoria de negócios relacionados com fran-

chising; serviços de publicidade, marketing, anúncios comerciais e de promoção e serviços de informação relativos aos mesmos, todos esses serviços também fornecidos em linha a partir de uma base de dados informática ou da Internet; serviços de administração de negócios para o processamento de vendas feitas na Internet; serviços de recrutamento, emprego e gestão de pessoal; serviços de relações públicas; execução e supervisão de planos de fidelidade e programas de incentivos para fins comerciais e promocionais; serviços de consultadoria de informações de negócios relacionados com gestão de hotéis e franchising de hotéis; serviços de gestão de hotéis para terceiros; serviços de informações consultadoria e assessoria relacionados com todos os serviços atrás referidos; programas de incentivos oferecendo serviços especiais a clientes, amenidades e prémios para clientes assíduos do hotel.

[540] 商標 Marca :

金普頓

[210] 編號 N.º : N/105954
 [220] 申請日 Data de pedido : 2015/11/12
 [730] 申請人 Requerente : Kimpton Hotel & Restaurant Group, LLC
 地址 Endereço : 222 Kearny Street, Suite 200, San Francisco, California 94108, U.S.A.
 國籍 Nacionalidade : 美國 Americana
 活動 Actividade : 商業及工業 comercial e industrial
 [511] 類別 Classe : 36
 [511] 服務 Serviços : Consultadoria imobiliária; serviços de timesharing de imóveis para férias.
 [540] 商標 Marca :

金普頓

[210] 編號 N.º : N/105955
 [220] 申請日 Data de pedido : 2015/11/12
 [730] 申請人 Requerente : Kimpton Hotel & Restaurant Group, LLC
 地址 Endereço : 222 Kearny Street, Suite 200, San Francisco, California 94108, U.S.A.
 國籍 Nacionalidade : 美國 Americana
 活動 Actividade : 商業及工業 comercial e industrial
 [511] 類別 Classe : 43
 [511] 服務 Serviços : Serviços de hotel, serviços de motel, fornecimento de alojamento; serviços de hotéis-resort; serviços de alojamento temporário; serviços de reserva para serviços de alojamento hoteleiro e para outros tipos de alojamento; serviços de informações e planeamento de férias relacionados com o alojamento; serviços de bar, serviços de cocktail lounge; serviços de café, serviços de restaurante e snack-bar; serviços de reservas em restaurantes; serviços de catering para o fornecimento de alimentos e bebidas; fornecimento de instalações para conferências, reuniões, eventos, convenções e exposições; serviços de registo de entrada («check-in») e registo de saída («check-out») em hotéis; fornecimento de instalações para banquetes e eventos sociais para ocasiões especiais; serviços de agências de viagens para a reserva de alojamento em hotéis; serviços de informação electrónicos relativos a hotéis;

serviços de assessoria e consultadoria sobre hospitalidade relacionados com os serviços atrás referidos.

[540] 商標 Marca :

金普頓

[210] 編號 N.º : N/105956

[220] 申請日 Data de pedido : 2015/11/12

[730] 申請人 Requerente : PRYSMIAN CAVI E SISTEMI S.R.L.

地址 Endereço : Viale Sarca 222 20126 Milão Itália

國籍 Nacionalidade : 意大利 Italiana

活動 Actividade : 商業及工業 comercial e industrial

[511] 類別 Classe : 9

[511] 產品 Produtos : Cabos para polias; cabos, cabos eléctricos, cabos ópticos, cabos de fibra óptica, cabos para transmissão de dados, transceptores de múltiplos comprimentos de onda, multiplexadores, desmultiplexadores.

[540] 商標 Marca :

PryFlex

[591] 商標顏色 Cores de marca : Magenta.

[210] 編號 N.º : N/105957

[220] 申請日 Data de pedido : 2015/11/12

[730] 申請人 Requerente : PRYSMIAN CAVI E SISTEMI S.R.L.

地址 Endereço : Viale Sarca 222 20126 Milão Itália

國籍 Nacionalidade : 意大利 Italiana

活動 Actividade : 商業及工業 comercial e industrial

[511] 類別 Classe : 9

[511] 產品 Produtos : Cabos de unidade de disco de frequência variável, cabos, cabos eléctricos, cabos ópticos, cabos de fibra óptica, cabos para transmissão de dados, transceptores de múltiplos comprimentos de onda, multiplexadores, desmultiplexadores.

[540] 商標 Marca :

InverTêch

[591] 商標顏色 Cores de marca : Azul.

[210] 編號 N.º : N/105958

[220] 申請日 Data de pedido : 2015/11/12

[730] 申請人 Requerente : PRYSMIAN CAVI E SISTEMI S.R.L.

地址 Endereço : Viale Sarca 222 20126 Milão Itália

國籍 Nacionalidade : 意大利 Italiana

活動 Actividade : 商業及工業 comercial e industrial

[511] 類別 Classe : 9

[511] 產品 Produtos : Cabo flexível resistente ao fogo; cabos, cabos eléctricos, cabos ópticos, cabos de fibra óptica, cabos para transmissão de dados, transceptores de múltiplos comprimentos de onda, multiplexadores, demultiplexadores.

[540] 商標 Marca :



[591] 商標顏色 Cores de marca : Magenta.

[210] 編號 N.º : N/105959

[220] 申請日 Data de pedido : 2015/11/12

[730] 申請人 Requerente : PRYSMIAN CAVI E SISTEMI S.R.L.

地址 Endereço : Viale Sarca 222 20126 Milão Itália

國籍 Nacionalidade : 以色列 Israelita

活動 Actividade : 商業及工業 comercial e industrial

[511] 類別 Classe : 9

[511] 產品 Produtos : Cabos sem bainha isolados; cabos, cabos eléctricos, cabos ópticos, cabos de fibra óptica, cabos para transmissão de dados, transceptores de múltiplos comprimentos de onda, multiplexadores, demultiplexadores.

[540] 商標 Marca :



[591] 商標顏色 Cores de marca : Verde.

[210] 編號 N.º : N/105960

[220] 申請日 Data de pedido : 2015/11/12

[730] 申請人 Requerente : PRYSMIAN CAVI E SISTEMI S.R.L.

地址 Endereço : Viale Sarca 222 20126 Milão Itália

國籍 Nacionalidade : 意大利 Italiana

活動 Actividade : 商業及工業 comercial e industrial

[511] 類別 Classe : 9

[511] 產品 Produtos : Cabos sem bainha isolados; cabos, cabos eléctricos, cabos ópticos, cabos de fibra óptica, cabos para transmissão de dados, transceptores de múltiplos comprimentos de onda, multiplexadores, demultiplexadores.

[540] 商標 Marca :



[591] 商標顏色 Cores de marca : Azul.

[210] 編號 N.º : N/105961

[220] 申請日 Data de pedido : 2015/11/12

[730] 申請人 Requerente : CHIARA BONI & SONS S.R.L.

地址 Endereço : Via Monte di Pietà 19-20121 Milão Itália

國籍 Nacionalidade : 意大利 Italiana

- 活動 Actividade : 商業及工業 comercial e industrial
- [511] 類別 Classe : 25
- [511] 產品 Produtos : Vestuário; roupões de banho; fatos de banho; cintos (vestuário); gravatas; lenços (vestuário); luvas (vestuário); roupa interior; pijamas; roupa de noite; meias; peúgas; collants; xailes; cachecóis; calçado; chapelaria.
- [540] 商標 Marca :

CHIARA BONI

- [210] 編號 N.º : N/105962
- [220] 申請日 Data de pedido : 2015/11/12
- [730] 申請人 Requerente : JOHNSON & JOHNSON
- 地址 Endereço : One Johnson & Johnson Plaza, New Brunswick, New Jersey, 08933-7002 Estados Unidos da América
- 國籍 Nacionalidade : 美國 Americana
- 活動 Actividade : 商業及工業 comercial e industrial
- [511] 類別 Classe : 10
- [511] 產品 Produtos : Dispositivos de sutura, fios cirúrgicos; bandejas de esterilização para instrumentos médicos.
- [540] 商標 Marca :

PROXISURE

- [210] 編號 N.º : N/105963
- [220] 申請日 Data de pedido : 2015/11/12
- [730] 申請人 Requerente : 時富建材有限公司
- 地址 Endereço : 澳門新口岸羅馬街95號建興龍廣場興海閣8樓W室
- 國籍 Nacionalidade : 根據澳門法例成立 Constituída segundo as leis de Macau
- 活動 Actividade : 商業及工業 comercial e industrial
- [511] 類別 Classe : 17
- [511] 產品 Produtos : 不屬別類的橡膠、古塔膠、樹膠、石棉、雲母以及這些原材料的製品，生產用半成品塑料製品，包裝、填充、絕緣和保溫用材料，非金屬軟管。
- [540] 商標 Marca :



- [591] 商標顏色 Cores de marca : 粉紅(Pantone code #226C), 黑色, 如圖所示。

- [210] 編號 N.º : N/105964
- [220] 申請日 Data de pedido : 2015/11/12
- [730] 申請人 Requerente : 時富建材有限公司
- 地址 Endereço : 澳門新口岸羅馬街95號建興龍廣場興海閣8樓W室
- 國籍 Nacionalidade : 根據澳門法例成立 Constituída segundo as leis de Macau
- 活動 Actividade : 商業及工業 comercial e industrial
- [511] 類別 Classe : 19
- [511] 產品 Produtos : 非金屬的建築材料，建築用非金屬剛性管，瀝青，柏油，可移動非金屬建築物，非金屬碑。

[540] 商標 Marca :



[591] 商標顏色 Cores de marca : 粉紅(Pantone code #226C), 黑色, 如圖所示。

[210] 編號 N.º : N/105965

[220] 申請日 Data de pedido : 2015/11/12

[730] 申請人 Requerente : 捷通物流有限公司

地址 Endereço : 澳門工業園街跨境工業區大樓2樓D-E

國籍 Nacionalidade : 根據澳門法例成立 Constituída segundo as leis de Macau

活動 Actividade : 商業 comercial

[511] 類別 Classe : 39

[511] 服務 Serviços : 搬運, 卸貨, 貨物遞送, 貨物存儲, 貯藏, 倉庫貯存, 倉庫出租, 貨運, 食物冷藏間出租, 車輛出租, 運送傢俱, 運輸, 貨物發運, 貴重物品的保護運輸, 廢物的運輸和儲存, 搬遷, 貨運經紀, 快遞(信件或商品), 貯藏信息, 運輸信息, 運輸預訂, 碼頭裝卸。

[540] 商標 Marca :



[591] 商標顏色 Cores de marca : 深藍色, 黑色, 橙色, 白色, 淺藍色, 淺橙色, 如圖所示。

[210] 編號 N.º : N/105966

[220] 申請日 Data de pedido : 2015/11/12

[730] 申請人 Requerente : 捷通物流有限公司

地址 Endereço : 澳門工業園街跨境工業區大樓2樓D-E

國籍 Nacionalidade : 根據澳門法例成立 Constituída segundo as leis de Macau

活動 Actividade : 商業 comercial

[511] 類別 Classe : 39

[511] 服務 Serviços : 搬運, 卸貨, 貨物遞送, 貨物存儲, 貯藏, 倉庫貯存, 倉庫出租, 貨運, 食物冷藏間出租, 車輛出租, 運送傢俱, 運輸, 貨物發運, 貴重物品的保護運輸, 廢物的運輸和儲存, 搬遷, 貨運經紀, 快遞(信件或商品), 貯藏信息, 運輸信息, 運輸預訂, 碼頭裝卸。

[540] 商標 Marca :



[591] 商標顏色 Cores de marca : 深橙色, 淺橙色, 白色, 黑色, 如圖所示。

[210] 編號 N.º : N/105967

[220] 申請日 Data de pedido : 2015/11/12

[730] 申請人 Requerente : 琥珀資訊科技有限公司

地址 Endereço : 澳門南灣大馬路367-377號京澳大廈11D

國籍 Nacionalidade : 根據澳門法例成立 Constituída segundo as leis de Macau

活動 Actividade : 商業 comercial

[511] 類別 Classe : 42

[511] 服務 Serviços : 軟件的设计與開發。

[540] 商標 Marca :



[591] 商標顏色 Cores de marca : 藍紫色; 深藍色。

[210] 編號 N.º : N/105968

[220] 申請日 Data de pedido : 2015/11/12

[730] 申請人 Requerente : 富穎

Fu Ying

地址 Endereço : 澳門黑沙環君悅灣1棟24B

國籍 Nacionalidade : 中國 Chinesa

活動 Actividade : 商業 comercial

[511] 類別 Classe : 35

[511] 服務 Serviços : 廣告。

[540] 商標 Marca :



[210] 編號 N.º : N/105969

[220] 申請日 Data de pedido : 2015/11/12

[730] 申請人 Requerente : 富穎

Fu Ying

地址 Endereço : 澳門黑沙環君悅灣1棟24B

國籍 Nacionalidade : 中國 Chinesa

活動 Actividade : 商業 comercial

[511] 類別 Classe : 43

[511] 服務 Serviços : 提供食物和飲料服務。

[540] 商標 Marca :



[210] 編號 N.º : N/105971

[220] 申請日 Data de pedido : 2015/11/12

[730] 申請人 Requerente : 新信達電業有限公司

地址 Endereço : 澳門墨山街2號B閣樓

國籍 Nacionalidade : 根據澳門法例成立 Constituída segundo as leis de Macau

活動 Actividade : 商業 comercial

[511] 類別 Classe : 9

[511] 產品 Produtos : 教學器材, 電池, 電綫, 麥克風, 擴音機, 喇叭。

[540] 商標 Marca :



- [210] 編號 N.º : N/105972
 [220] 申請日 Data de pedido : 2015/11/12
 [730] 申請人 Requerente : 新信達電業有限公司
 地址 Endereço : 澳門墨山街2號B閣樓
 國籍 Nacionalidade : 根據澳門法例成立 Constituída segundo as leis de Macau
 活動 Actividade : 商業 comercial
 [511] 類別 Classe : 11
 [511] 產品 Produtos : 照明設備。
 [540] 商標 Marca :



- [210] 編號 N.º : N/105973
 [220] 申請日 Data de pedido : 2015/11/13
 [730] 申請人 Requerente : Fidia Farmaceutici S.p.A.
 地址 Endereço : Via Ponte della Fabbrica 3/A, I-35031 Abano Terme, Italy
 國籍 Nacionalidade : 意大利 Italiana
 活動 Actividade : 商業及工業 comercial e industrial
 [511] 類別 Classe : 5
 [511] 產品 Produtos : Produtos farmacêuticos e veterinários; produtos higiénicos para fins medicinais; alimentos e substâncias dietéticas para uso medicinal ou veterinário, alimentos para bebés; suplementos alimentares para humanos e animais; emplastos, materiais para pensos; matérias para obturações dentárias, massas para impressões dentárias; desinfetantes; produtos para a destruição de animais nocivos; fungicidas, herbicidas; produtos farmacêuticos para o tratamento das articulações, para patologias traumáticas e degenerativas das articulações e para o uso durante cirurgias ortopédicas; produtos farmacêuticos para o tratamento de doenças reumatológicas; preparações analgésicas; produtos farmacêuticos para o tratamento de doenças do sistema muscular e esquelético.
 [540] 商標 Marca :

HYALUBRIX

- [210] 編號 N.º : N/105974
 [220] 申請日 Data de pedido : 2015/11/13
 [730] 申請人 Requerente : Fidia Farmaceutici S.p.A.
 地址 Endereço : Via Ponte della Fabbrica 3/A, I-35031 Abano Terme, Italy
 國籍 Nacionalidade : 意大利 Italiana
 活動 Actividade : 商業及工業 comercial e industrial
 [511] 類別 Classe : 10
 [511] 產品 Produtos : Aparelhos e instrumentos cirúrgicos, médicos, odontológicos e veterinários; artigos ortopédicos; materiais de sutura; seringas e cânulas; aplicadores e dispositivos médicos para a administração de preparações farmacêuticas; dispositivos médicos e cirúrgicos para o tratamento de patologias traumáticas e degenerativas das articulações e para cirurgias ortopédicas.

[540] 商標 Marca :

HYALUBRIX

[210] 編號 N.º : N/105975

[220] 申請日 Data de pedido : 2015/11/13

[730] 申請人 Requerente : Tiffany and Company

地址 Endereço : 727 Fifth Avenue, New York, New York, United States of America

國籍 Nacionalidade : 美國 Americana

活動 Actividade : 商業 comercial

[511] 類別 Classe : 3

[511] 產品 Produtos : Preparações para branquear e outras substâncias para uso em lavanderia; preparações para limpar, polir, desgordurar e abrasivas; preparações para aplicação na pele, no couro cabeludo, no cabelo ou nas unhas; produtos para cuidado da pele; produtos para limpeza dos dentes; dentífricos; sabões; artigos de perfumaria, colónias, óleos essenciais, perfumes; loções pós-barbear («after-shave»); água-de-colónia; água-de-toilete; essências etéreas; fragrâncias para perfumar; cosméticos; loções capilares; cremes (cosméticos); tintas para cabelos; champôs; amaciadores para o cabelo; loções para o corpo; desodorizantes; anti-transpirantes; preparações não medicadas de tolete; produtos de limpeza para couro; sachês para perfumar a roupa; aromas (óleos essenciais); adstringentes para fins cosméticos; bálsamos (excepto para uso medicinal); sais de banho (excepto para uso medicinal); preparações cosméticas para banhos; máscaras de beleza; leite de limpeza com fins higiénicos; panos de limpeza impregnados com detergente; conjuntos de cosmética; tintas/produtos de coloração para cabelo; laca para cabelo; incenso; produtos para a conservação do couro (produtos de polimento)/ preservativos para couro (produtos de polimento); preparações para polir; cera para polir soalhos; cremes para polir; esmeril; lixa esmeril; vermelho para polir; pedras para polir; papel para polir; fragrâncias secas perfumadas («potpourris»); trípoli para polir; produtos para fazer brilhar (polimento); produtos para barbear; espuma de barbear.

[540] 商標 Marca :

TIFFANY

[210] 編號 N.º : N/105978

[220] 申請日 Data de pedido : 2015/11/13

[730] 申請人 Requerente : The Net-a-Porter Group Limited

地址 Endereço : 1 The Village Offices, Westfield, Ariel Way, London W12 7GF, United Kingdom

國籍 Nacionalidade : 英國 Inglesa

活動 Actividade : 商業及工業 comercial e industrial

[511] 類別 Classe : 9

[511] 產品 Produtos : Informação em forma electrónica nos sectores de moda, notícias, estilo de vida, cultura, entretenimento, viagens e redes sociais; publicações electrónicas descarregáveis nos sectores de moda, notícias, estilo de vida, cultura, entretenimento, viagens e redes sociais; aplicações electrónicas nos sectores de moda, notícias, estilo de vida, cultura, entretenimento, viagens e redes sociais para uso com equipamento de telecomunicações electrónicas; aplicação de software informático relacionado com moda, notícias, estilo de vida, cultura,

entretenimento, viagens e redes sociais; aplicação de software relacionado com moda, notícias, estilo de vida, cultura, entretenimento, viagens e redes sociais; aplicação de software informático (descarregáveis) relacionado com moda, notícias, estilo de vida, cultura, entretenimento, viagens e redes sociais; software informático relacionado com moda, notícias, estilo de vida, cultura, entretenimento, viagens e redes sociais para telemóveis; software informático relacionado com moda, notícias, estilo de vida, cultura, entretenimento, viagens e redes sociais para melhorar as capacidades de áudio visual de aplicações multimédia, nomeadamente, para integração de texto, áudio, gráficos, imagens fixas e imagens em movimento nos sectores de moda, notícias, estilo de vida, cultura, entretenimento, viagens e redes sociais; software informático para possibilitar carregamentos, descarregar, acesso, indexação, demonstração, etiquetagem, publicação de diários on-line (blogging), fluxo de média (streaming), ligação, partilha ou fornecer meios de comunicação ou de informação electrónicos através de computador e redes de comunicação nos sectores de moda, notícias, estilo de vida, cultura, entretenimento, viagens e redes sociais.

[540] 商標 Marca :



[300] 優先權 Prioridade :

日期Data	編號N.º	國家/地區País/Território
2015/05/13	14059133	歐洲聯盟 União Europeia

[210] 編號 N.º : N/105979

[220] 申請日 Data de pedido : 2015/11/13

[730] 申請人 Requerente : The Net-a-Porter Group Limited

地址 Endereço : 1 The Village Offices, Westfield, Ariel Way, London W12 7GF, United Kingdom

國籍 Nacionalidade : 英國 Inglesa

活動 Actividade : 商業及工業 comercial e industrial

[511] 類別 Classe : 35

[511] 服務 Serviços : Serviços de vendas a retalho relacionados com vestuário, chapelaria e calçado, joalheria, relógios, acessórios de moda, têxteis, cosméticos, perfumes, água de toilette, água de perfume, colónias, preparados de toilette não medicinais, artigos ópticos, estojos para transporte, artigos de couro, sacos de mão e todo tipo de malas; agregação para o benefício de terceiros de vestuário, chapelaria e calçado, joalheria, relógios, acessórios de moda, têxteis, cosméticos, perfumes, água de toilette, água de perfume, colónias, preparados de toilette não medicinais, artigos ópticos, estojos para transporte, artigos de couro, sacos de mão e todo tipo de malas permitindo aos clientes uma conveniente apreciação e aquisição desses produtos; fornecimento de serviços de vendas a retalho on-line através de uma página da Internet relacionados com vestuário, chapelaria e calçado, joalheria, relógios, acessórios de moda, têxteis, cosméticos, perfumes, água de toilette, água de perfume, colónias, preparados de toilette não medicinais, artigos ópticos, estojos para transporte, artigos de couro, sacos de mão e todo tipo de malas; fornecimento de serviços de vendas a retalho através de telemóvel, dispositivos portáteis de acesso à Internet, ou outros dispositivos de telecomunicações relacionados com vestuário, chapelaria e calçado, joalheria, relógios, acessórios de moda, têxteis, cosméticos, perfumes, água de toilette, água de perfume, colónias, preparados de toilette não medicinais, artigos ópticos, estojos para transporte, artigos de couro,

sacos de mão e todo tipo de malas; fornecimento de informações e assessoria relacionados com serviços de venda a retalho; consultoria de gestão de negócios; fornecimento de assessoria e assistência na selecção de produtos; serviços de promoção através do fornecimento de ligações patrocinadas para rede global de terceiros; serviços de publicidade e comerciais; publicidade para terceiros.

[540] 商標 Marca :



[300] 優先權 Prioridade :

日期Data	編號N.º	國家/地區País/Território
2015/05/13	14059133	歐洲聯盟 União Europeia

[210] 編號 N.º : N/105980

[220] 申請日 Data de pedido : 2015/11/13

[730] 申請人 Requerente : The Net-a-Porter Group Limited

地址 Endereço : 1 The Village Offices, Westfield, Ariel Way, London W12 7GF, United Kingdom

國籍 Nacionalidade : 英國 Inglesa

活動 Actividade : 商業及工業 comercial e industrial

[511] 類別 Classe : 38

[511] 服務 Serviços : Fornecimento de salas de conversa on-line e boletins noticiosos electrónico para a transmissão de mensagens entre utilizadores nas áreas de interesse geral e redes sociais; fornecimento de serviços de email e mensagens instantâneas através da Internet e outras redes globais informáticas; serviços de envio de mensagens de texto e numéricos digitais sem fio; fornecendo de acessos múltiplos de uso para redes globais de informações informáticas para a transferência e disseminação de uma série de informações e serviços; serviços de comunicação, nomeadamente, transmissão de voz, áudio, imagens visuais e dados por redes de telecomunicações, redes de comunicações sem fio, na Internet, serviços de redes de informação e redes de dados; fluxo de média (streaming) de material de áudio e vídeo na Internet; serviços de transmissão de vídeos a pedido através da Internet e outras redes globais informáticas; fornecimento de serviços de comunicações de voz através da Internet; fornecimento de facilidades on-line para interacção em tempo real com outros utilizadores do computador relativo temas de interesse geral e de jogar jogos; todos os serviços acima mencionados fornecidos nas áreas de moda, notícias, estilo de vida, cultura, entretenimento, viagens, redes sociais.

[540] 商標 Marca :



[300] 優先權 Prioridade :

日期Data	編號N.º	國家/地區País/Território
2015/05/13	14059133	歐洲聯盟 União Europeia

- [210] 編號 N.º : N/105981
- [220] 申請日 Data de pedido : 2015/11/13
- [730] 申請人 Requerente : The Net-a-Porter Group Limited
 地址 Endereço : 1 The Village Offices, Westfield, Ariel Way, London W12 7GF, United Kingdom
 國籍 Nacionalidade : 英國 Inglesa
 活動 Actividade : 商業及工業 comercial e industrial
- [511] 類別 Classe : 41
- [511] 服務 Serviços : Serviços de educação para fornecimento de média ou informação electrónica através da Internet ou outros serviços de rede de comunicação de entretenimento, nomeadamente, fornecimento de conteúdo multimédia e informação através da Internet e (ou) outras redes de comunicações; serviços de entretenimento; serviços de entretenimento e educacionais apresentando média electrónica, conteúdo de multimédia, vídeos, filmes, fotos, imagens, texto, fotografias, jogos, música, notícias, jogos, blogs, livros e informação de estilo de vida, conteúdo gerado pelo utilizador, conteúdo áudio, e informações relacionadas através das redes informáticas e comunicações; serviços de entretenimento e educacionais; serviços de publicação com vídeo digital, áudio e entretenimento multimédia; serviços de publicação; publicação electrónica; publicação de revistas; publicação electrónica de livros, periódicos e revistas online; fornecimento de publicação electrónica online; fornecimento de publicações a partir de uma rede informática global ou da Internet que podem ser navegados; serviços de publicação digital on-line; serviços de entretenimento; organização e operação de espectáculos de talentos e espectáculos de moda; organização de concursos de talento e concursos de beleza; gravação; produção de filmes e de gravações; direcção de filmes e espectáculos; organização e condução de festas, festivais e eventos de entretenimento todos os serviços acima mencionados nas áreas de moda, notícias, estilo de vida, cultura, entretenimento, viagens e redes sociais.
- [540] 商標 Marca :



- [300] 優先權 Prioridade :
- | 日期Data | 編號N.º | 國家/地區País/Território |
|------------|----------|----------------------|
| 2015/05/13 | 14059133 | 歐洲聯盟 União Europeia |

- [210] 編號 N.º : N/105982
- [220] 申請日 Data de pedido : 2015/11/13
- [730] 申請人 Requerente : The Net-a-Porter Group Limited
 地址 Endereço : 1 The Village Offices, Westfield, Ariel Way, London W12 7GF, United Kingdom
 國籍 Nacionalidade : 英國 Inglesa
 活動 Actividade : 商業及工業 comercial e industrial
- [511] 類別 Classe : 42
- [511] 服務 Serviços : Criação de aplicações de redes sociais para permitir a recuperação de dados, carregamento, descarregamento, acesso e gestão nas áreas de moda, notícias, estilo de vida, cultura, entretenimento, viagens e redes sociais.

[540] 商標 Marca :



[300] 優先權 Prioridade :	日期Data	編號N.º	國家/地區País/Território
	2015/05/13	14059133	歐洲聯盟 União Europeia

[210] 編號 N.º : N/105983

[220] 申請日 Data de pedido : 2015/11/13

[730] 申請人 Requerente : The Net-a-Porter Group Limited

地址 Endereço : 1 The Village Offices, Westfield, Ariel Way, London W12 7GF, United Kingdom

國籍 Nacionalidade : 英國 Inglesa

活動 Actividade : 商業及工業 comercial e industrial

[511] 類別 Classe : 45

[511] 服務 Serviços : Serviços de redes sociais; fornecimento de informação de moda; fornecimento de notícias e informações na área de moda; fornecimento de informação na área de moda tendência; tudo os serviços o que acima dito através da Internet e telemóveis, dispositivos portáteis de acesso à Internet, ou outros dispositivos de telecomunicações.

[540] 商標 Marca :



[300] 優先權 Prioridade :	日期Data	編號N.º	國家/地區País/Território
	2015/05/13	14059133	歐洲聯盟 União Europeia

[210] 編號 N.º : N/105984

[220] 申請日 Data de pedido : 2015/11/13

[730] 申請人 Requerente : 上海僖舜萊機電設備製造有限公司

Shanghai XiShunLai Machinery & Electric Equipment Manufacture Co., Ltd.

地址 Endereço : 中國上海市松江區佘山鎮泗陳公路5018號7號樓

Building 7, No. 5018 Sichen Road, Sheshan Town, Songjiang District, Shanghai, China

國籍 Nacionalidade : 中國 Chinesa

活動 Actividade : 商業及工業 comercial e industrial

[511] 類別 Classe : 7

[511] 產品 Produtos : 電池機械; 風力動力設備; 風力發電設備; 金屬加工機械; 微風發電機; 發電機組; 緊急發電機; 鼓風機; 機器、引擎或馬達用機械控制裝置; 智能型風光互補微風網。

[540] 商標 Marca :



- [210] 編號 N.º : N/105985
- [220] 申請日 Data de pedido : 2015/11/13
- [730] 申請人 Requerente : 上海僖舜萊機電設備製造有限公司
Shanghai XiShunLai Machinery & Electric Equipment Manufacture Co., Ltd.
- 地址 Endereço : 中國上海市松江區佘山鎮泗陳公路5018號7號樓
Building 7, No. 5018 Sichen Road, Sheshan Town, Songjiang District, Shanghai, China
- 國籍 Nacionalidade : 中國 Chinesa
- 活動 Actividade : 商業及工業 comercial e industrial
- [511] 類別 Classe : 11
- [511] 產品 Produtos : 智能型風光互補路燈; 燈; 照明用放電管; 路燈; 太陽灶; 冷凍設備和機器; 空氣或水處理用電設備; 蓄熱器; 供暖裝置; 照明用發光管。
- [540] 商標 Marca :



- [210] 編號 N.º : N/105986
- [220] 申請日 Data de pedido : 2015/11/13
- [730] 申請人 Requerente : 江蘇蘇美達機電有限公司
SUMEC MACHINERY & ELECTRIC CO., LTD.
- 地址 Endereço : 中國江蘇省南京市長江路198號17樓
17/F, 198 Changjiang Road, Nanjing City, Jiangsu Province, China
- 國籍 Nacionalidade : 中國 Chinesa
- 活動 Actividade : 商業及工業 comercial e industrial
- [511] 類別 Classe : 7
- [511] 產品 Produtos : 混凝土振動器、泵(機器)、壓縮機(機器)、農業機械、機鋸(機器)、柴油機(陸地車輛用的除外)、汽油機(陸地車輛用的除外)、內燃機(不包括汽車、拖拉機、穀物聯合收割機、摩托車、油鋸、蒸汽機車的發動機)、發電機組、非手工操作手工具。
- [540] 商標 Marca :



- [210] 編號 N.º : N/105987
- [220] 申請日 Data de pedido : 2015/11/13
- [730] 申請人 Requerente : 江蘇蘇美達機電有限公司
SUMEC MACHINERY & ELECTRIC CO., LTD.
- 地址 Endereço : 中國江蘇省南京市長江路198號17樓
17/F, 198 Changjiang Road, Nanjing City, Jiangsu Province, China
- 國籍 Nacionalidade : 中國 Chinesa
- 活動 Actividade : 商業及工業 comercial e industrial
- [511] 類別 Classe : 9
- [511] 產品 Produtos : 電焊設備、升降機操作設備、電熨斗、照相機(攝影)、自動定時開關、插座、插頭和其它連接物(電器連接)、光學器械和儀器; 高頻頭。

[540] 商標 Marca :



[210] 編號 N.º : N/105988

[220] 申請日 Data de pedido : 2015/11/13

[730] 申請人 Requerente : 江蘇蘇美達機電有限公司
SUMEC MACHINERY & ELECTRIC CO., LTD.地址 Endereço : 中國江蘇省南京市長江路198號17樓
17/F, 198 Changjiang Road, Nanjing City, Jiangsu Province, China

國籍 Nacionalidade : 中國 Chinesa

活動 Actividade : 商業及工業 comercial e industrial

[511] 類別 Classe : 11

[511] 產品 Produtos : 燈; 電炊具; 燃氣爐; 太陽灶; 冷凍設備和裝置; 空氣調節設備; 燃氣鍋爐; 供暖裝置; 太陽能熱水器; 飲水機。

[540] 商標 Marca :



[210] 編號 N.º : N/105989

[220] 申請日 Data de pedido : 2015/11/13

[730] 申請人 Requerente : 江蘇蘇美達機電有限公司
SUMEC MACHINERY & ELECTRIC CO., LTD.地址 Endereço : 中國江蘇省南京市長江路198號17樓
17/F, 198 Changjiang Road, Nanjing City, Jiangsu Province, China

國籍 Nacionalidade : 中國 Chinesa

活動 Actividade : 商業及工業 comercial e industrial

[511] 類別 Classe : 16

[511] 產品 Produtos : 紙; 箱板紙; 印刷品; 手冊; 名片; 說明書; 包裝紙; 包裝用黏膠纖維紙; 紙箱; 包裝用塑料膜; 非紡織品標籤; 紙板盒或紙盒。

[540] 商標 Marca :



根據經十二月十三日第97/99/M號法令核准之《工業產權法律制度》第十條第一款及第二款的規定，公佈下列在澳門特別行政區提出的商標註冊申請之批示，並按照同一法規第二百七十五條至第二百七十七條的規定，可於本公佈日起一個月期限內就下列批示向初級法院提起上訴。

Em conformidade com o n.º 1 e n.º 2 do artigo 10.º do RJPI, aprovado pelo Decreto-Lei n.º 97/99/M, de 13 de Dezembro, publica(m)-se a seguir o(s) respectivo(s) despacho(s) em relação ao(s) pedido(s) de registo de marca na RAEM, e de acordo com os artigos 275.º a 277.º do referido diploma, cabe recurso para o Tribunal Judicial de Base, do(s) despacho(s) abaixo mencionado(s), no prazo de um mês a contar da data desta publicação.

批給
Concessão

編號 N.º	註冊日期 Data de registo	批示日期 Data de despacho	權利人 Titular	類別 Classe
N/091070	2015/12/11	2015/12/11	Officine Panerai AG	14
N/093344	2015/12/11	2015/12/11	馬志標 Ma Chi Pio	16
N/093345	2015/12/11	2015/12/11	馬志標 Ma Chi Pio	21
N/093346	2015/12/11	2015/12/11	馬志標 Ma Chi Pio	25
N/093347	2015/12/11	2015/12/11	馬志標 Ma Chi Pio	25
N/093348	2015/12/11	2015/12/11	馬志標 Ma Chi Pio	21
N/093349	2015/12/11	2015/12/11	馬志標 Ma Chi Pio	25
N/093350	2015/12/11	2015/12/11	馬志標 Ma Chi Pio	21
N/093351	2015/12/11	2015/12/11	馬志標 Ma Chi Pio	25
N/093352	2015/12/11	2015/12/11	馬志標 Ma Chi Pio	14
N/093353	2015/12/11	2015/12/11	馬志標 Ma Chi Pio	21
N/093354	2015/12/11	2015/12/11	馬志標 Ma Chi Pio	25
N/093355	2015/12/11	2015/12/11	馬志標 Ma Chi Pio	14
N/093356	2015/12/11	2015/12/11	馬志標 Ma Chi Pio	16
N/093357	2015/12/11	2015/12/11	馬志標 Ma Chi Pio	21
N/093358	2015/12/11	2015/12/11	馬志標 Ma Chi Pio	25
N/093359	2015/12/11	2015/12/11	馬志標 Ma Chi Pio	35
N/094068	2015/12/11	2015/12/11	馬志標 Ma Chi Pio	21
N/094069	2015/12/11	2015/12/11	馬志標 Ma Chi Pio	25

編號 N.º	註冊日期 Data de registo	批示日期 Data de despacho	權利人 Titular	類別 Classe
N/094070	2015/12/11	2015/12/11	馬志標 Ma Chi Pio	21
N/094071	2015/12/11	2015/12/11	馬志標 Ma Chi Pio	35
N/094072	2015/12/11	2015/12/11	馬志標 Ma Chi Pio	14
N/094073	2015/12/11	2015/12/11	馬志標 Ma Chi Pio	21
N/094074	2015/12/11	2015/12/11	馬志標 Ma Chi Pio	16
N/094075	2015/12/11	2015/12/11	馬志標 Ma Chi Pio	25
N/094076	2015/12/11	2015/12/11	馬志標 Ma Chi Pio	25
N/094077	2015/12/11	2015/12/11	馬志標 Ma Chi Pio	16
N/094078	2015/12/11	2015/12/11	馬志標 Ma Chi Pio	25
N/094079	2015/12/11	2015/12/11	馬志標 Ma Chi Pio	16
N/094080	2015/12/11	2015/12/11	馬志標 Ma Chi Pio	21
N/094081	2015/12/11	2015/12/11	馬志標 Ma Chi Pio	16
N/094082	2015/12/11	2015/12/11	馬志標 Ma Chi Pio	16
N/094356	2015/12/11	2015/12/11	馬志標 Ma Chi Pio	16
N/094357	2015/12/11	2015/12/11	馬志標 Ma Chi Pio	25
N/094358	2015/12/11	2015/12/11	馬志標 Ma Chi Pio	25
N/094359	2015/12/11	2015/12/11	馬志標 Ma Chi Pio	25
N/094360	2015/12/11	2015/12/11	馬志標 Ma Chi Pio	35
N/094361	2015/12/11	2015/12/11	馬志標 Ma Chi Pio	35
N/094362	2015/12/11	2015/12/11	馬志標 Ma Chi Pio	14

編號 N.º	註冊日期 Data de registro	批示日期 Data de despacho	權利人 Titular	類別 Classe
N/094363	2015/12/11	2015/12/11	馬志標 Ma Chi Pio	14
N/094364	2015/12/11	2015/12/11	馬志標 Ma Chi Pio	35
N/094365	2015/12/11	2015/12/11	馬志標 Ma Chi Pio	16
N/094366	2015/12/11	2015/12/11	馬志標 Ma Chi Pio	16
N/094367	2015/12/11	2015/12/11	馬志標 Ma Chi Pio	16
N/094368	2015/12/11	2015/12/11	馬志標 Ma Chi Pio	25
N/094369	2015/12/11	2015/12/11	馬志標 Ma Chi Pio	25
N/094370	2015/12/11	2015/12/11	馬志標 Ma Chi Pio	25
N/094560	2015/12/11	2015/12/11	澳門品牌在線股份有限公司	35
N/094562	2015/12/11	2015/12/11	澳門品牌在線股份有限公司	36
N/094582	2015/12/11	2015/12/11	馬志標 Ma Chi Pio	16
N/094583	2015/12/11	2015/12/11	馬志標 Ma Chi Pio	16
N/094584	2015/12/11	2015/12/11	馬志標 Ma Chi Pio	16
N/094585	2015/12/11	2015/12/11	馬志標 Ma Chi Pio	16
N/094586	2015/12/11	2015/12/11	馬志標 Ma Chi Pio	16
N/094587	2015/12/11	2015/12/11	馬志標 Ma Chi Pio	16
N/094588	2015/12/11	2015/12/11	馬志標 Ma Chi Pio	21
N/094589	2015/12/11	2015/12/11	馬志標 Ma Chi Pio	25
N/094590	2015/12/11	2015/12/11	馬志標 Ma Chi Pio	25
N/094591	2015/12/11	2015/12/11	馬志標 Ma Chi Pio	25
N/094592	2015/12/11	2015/12/11	馬志標 Ma Chi Pio	25

編號 N.º	註冊日期 Data de registro	批示日期 Data de despacho	權利人 Titular	類別 Classe
N/094593	2015/12/11	2015/12/11	馬志標 Ma Chi Pio	35
N/094594	2015/12/11	2015/12/11	馬志標 Ma Chi Pio	35
N/094595	2015/12/11	2015/12/11	馬志標 Ma Chi Pio	35
N/094596	2015/12/11	2015/12/11	馬志標 Ma Chi Pio	35
N/094860	2015/12/11	2015/12/11	馬志標 MA CHI PIO	30
N/094861	2015/12/11	2015/12/11	馬志標 MA CHI PIO	30
N/094862	2015/12/11	2015/12/11	馬志標 MA CHI PIO	30
N/094863	2015/12/11	2015/12/11	馬志標 MA CHI PIO	30
N/094864	2015/12/11	2015/12/11	馬志標 MA CHI PIO	30
N/094865	2015/12/11	2015/12/11	馬志標 MA CHI PIO	30
N/094866	2015/12/11	2015/12/11	馬志標 MA CHI PIO	35
N/094867	2015/12/11	2015/12/11	馬志標 MA CHI PIO	30
N/094868	2015/12/11	2015/12/11	馬志標 MA CHI PIO	30
N/094869	2015/12/11	2015/12/11	馬志標 MA CHI PIO	30
N/094870	2015/12/11	2015/12/11	馬志標 MA CHI PIO	30
N/094871	2015/12/11	2015/12/11	馬志標 MA CHI PIO	30
N/094872	2015/12/11	2015/12/11	馬志標 MA CHI PIO	30
N/094873	2015/12/11	2015/12/11	馬志標 MA CHI PIO	30
N/094874	2015/12/11	2015/12/11	馬志標 MA CHI PIO	30
N/095029	2015/12/11	2015/12/11	馬志標 Ma Chi Pio	29

編號 N.º	註冊日期 Data de registro	批示日期 Data de despacho	權利人 Titular	類別 Classe
N/095030	2015/12/11	2015/12/11	馬志標 Ma Chi Pio	32
N/095031	2015/12/11	2015/12/11	馬志標 Ma Chi Pio	29
N/095032	2015/12/11	2015/12/11	馬志標 Ma Chi Pio	32
N/095033	2015/12/11	2015/12/11	馬志標 Ma Chi Pio	29
N/095034	2015/12/11	2015/12/11	馬志標 Ma Chi Pio	32
N/095035	2015/12/11	2015/12/11	馬志標 Ma Chi Pio	30
N/095036	2015/12/11	2015/12/11	馬志標 Ma Chi Pio	30
N/095037	2015/12/11	2015/12/11	馬志標 Ma Chi Pio	30
N/095038	2015/12/11	2015/12/11	馬志標 Ma Chi Pio	30
N/095039	2015/12/11	2015/12/11	馬志標 Ma Chi Pio	30
N/095040	2015/12/11	2015/12/11	馬志標 Ma Chi Pio	30
N/095041	2015/12/11	2015/12/11	馬志標 Ma Chi Pio	30
N/095042	2015/12/11	2015/12/11	馬志標 Ma Chi Pio	30
N/095043	2015/12/11	2015/12/11	馬志標 Ma Chi Pio	30
N/095044	2015/12/11	2015/12/11	馬志標 Ma Chi Pio	30
N/095045	2015/12/11	2015/12/11	馬志標 Ma Chi Pio	30
N/095046	2015/12/11	2015/12/11	馬志標 Ma Chi Pio	30
N/095053	2015/12/11	2015/12/11	Friesland Brands B.V.	29
N/095603	2015/12/11	2015/12/11	馬志標 Ma Chi Pio	14
N/095604	2015/12/11	2015/12/11	馬志標 Ma Chi Pio	16
N/095605	2015/12/11	2015/12/11	馬志標 Ma Chi Pio	21

編號 N.º	註冊日期 Data de registro	批示日期 Data de despacho	權利人 Titular	類別 Classe
N/095606	2015/12/11	2015/12/11	馬志標 Ma Chi Pio	25
N/095607	2015/12/11	2015/12/11	馬志標 Ma Chi Pio	30
N/095608	2015/12/11	2015/12/11	馬志標 Ma Chi Pio	35
N/095609	2015/12/11	2015/12/11	馬志標 Ma Chi Pio	14
N/095610	2015/12/11	2015/12/11	馬志標 Ma Chi Pio	16
N/095611	2015/12/11	2015/12/11	馬志標 Ma Chi Pio	21
N/095612	2015/12/11	2015/12/11	馬志標 Ma Chi Pio	25
N/095613	2015/12/11	2015/12/11	馬志標 Ma Chi Pio	30
N/095614	2015/12/11	2015/12/11	馬志標 Ma Chi Pio	35
N/096850	2015/12/11	2015/12/11	ANAIT Limited	14
N/096851	2015/12/11	2015/12/11	ANAIT Limited	14
N/096852	2015/12/11	2015/12/11	ANAIT Limited	14
N/097062	2015/12/11	2015/12/11	Grenson Ltd.	25
N/097063	2015/12/11	2015/12/11	Grenson Ltd.	25
N/097166	2015/12/11	2015/12/11	Novo Banco, S.A.	36
N/097167	2015/12/11	2015/12/11	Novo Banco, S.A.	36
N/097168	2015/12/11	2015/12/11	Novo Banco, S.A.	36
N/097195	2015/12/11	2015/12/11	Pias Corporation	03
N/097196	2015/12/11	2015/12/11	Pias Corporation	08
N/097197	2015/12/11	2015/12/11	Pias Corporation	21
N/097198	2015/12/11	2015/12/11	Pias Corporation	44
N/097207	2015/12/11	2015/12/11	SGG Lisco LLC	08
N/097742	2015/12/11	2015/12/11	梁華標	16
N/097768	2015/12/11	2015/12/11	SPACE STYLE S.R.L.	18
N/097769	2015/12/11	2015/12/11	SPACE STYLE S.R.L.	25
N/097939	2015/12/11	2015/12/11	藝們有限公司	35
N/097940	2015/12/11	2015/12/11	藝們有限公司	35
N/097996	2015/12/11	2015/12/11	Delos Hospitality LLC	24

編號 N.º	註冊日期 Data de registro	批示日期 Data de despacho	權利人 Titular	類別 Classe
N/097997	2015/12/11	2015/12/11	Delos Hospitality LLC	20
N/098046	2015/12/11	2015/12/11	Hershey Canada Inc.	30
N/098083	2015/12/11	2015/12/11	Elisa Oyj	09
N/098084	2015/12/11	2015/12/11	Elisa Oyj	38
N/098085	2015/12/11	2015/12/11	Elisa Oyj	42
N/098086	2015/12/11	2015/12/11	Elisa Oyj	09
N/098087	2015/12/11	2015/12/11	Elisa Oyj	38
N/098088	2015/12/11	2015/12/11	Elisa Oyj	42
N/098089	2015/12/11	2015/12/11	Chicago Mercantile Exchange Inc.	09
N/098090	2015/12/11	2015/12/11	Chicago Mercantile Exchange Inc.	36
N/098091	2015/12/11	2015/12/11	Chicago Mercantile Exchange Inc.	42
N/098092	2015/12/11	2015/12/11	Dun & Bradstreet International, Ltd.	35
N/098118	2015/12/11	2015/12/11	Caterpillar (Qingzhou) Ltd.	01
N/098119	2015/12/11	2015/12/11	Caterpillar (Qingzhou) Ltd.	04
N/098120	2015/12/11	2015/12/11	Caterpillar (Qingzhou) Ltd.	09
N/098121	2015/12/11	2015/12/11	Caterpillar (Qingzhou) Ltd.	01
N/098122	2015/12/11	2015/12/11	Caterpillar (Qingzhou) Ltd.	04
N/098123	2015/12/11	2015/12/11	Caterpillar (Qingzhou) Ltd.	09
N/098157	2015/12/11	2015/12/11	CIRCLE K STORES INC.	04
N/098158	2015/12/11	2015/12/11	CIRCLE K STORES INC.	35
N/098159	2015/12/11	2015/12/11	CIRCLE K STORES INC.	37
N/098160	2015/12/11	2015/12/11	CIRCLE K STORES INC.	04
N/098161	2015/12/11	2015/12/11	CIRCLE K STORES INC.	35
N/098162	2015/12/11	2015/12/11	CIRCLE K STORES INC.	37
N/098163	2015/12/11	2015/12/11	CIRCLE K STORES INC.	04
N/098164	2015/12/11	2015/12/11	CIRCLE K STORES INC.	35
N/098165	2015/12/11	2015/12/11	CIRCLE K STORES INC.	37
N/098314	2015/12/11	2015/12/11	Zoetis LLC	05
N/098319	2015/12/11	2015/12/11	廣州市表妹飲食有限公司	43
N/098337	2015/12/11	2015/12/11	SUMMERTIME	33
N/098338	2015/12/11	2015/12/11	SUMMERTIME	35
N/098351	2015/12/11	2015/12/11	LOUIS XIII Holdings Limited	41
N/098352	2015/12/11	2015/12/11	LOUIS XIII Holdings Limited	43
N/098353	2015/12/11	2015/12/11	LOUIS XIII Holdings Limited	41

編號 N.º	註冊日期 Data de registo	批示日期 Data de despacho	權利人 Titular	類別 Classe
N/098354	2015/12/11	2015/12/11	LOUIS XIII Holdings Limited	43
N/098355	2015/12/11	2015/12/11	LOUIS XIII Holdings Limited	41
N/098356	2015/12/11	2015/12/11	LOUIS XIII Holdings Limited	43
N/098357	2015/12/11	2015/12/11	LOUIS XIII Holdings Limited	41
N/098358	2015/12/11	2015/12/11	LOUIS XIII Holdings Limited	43
N/098375	2015/12/11	2015/12/11	LOUIS XIII Holdings Limited	41
N/098376	2015/12/11	2015/12/11	LOUIS XIII Holdings Limited	43
N/098377	2015/12/11	2015/12/11	LOUIS XIII Holdings Limited	41
N/098378	2015/12/11	2015/12/11	LOUIS XIII Holdings Limited	43
N/098379	2015/12/11	2015/12/11	LOUIS XIII Holdings Limited	41
N/098380	2015/12/11	2015/12/11	LOUIS XIII Holdings Limited	43
N/098381	2015/12/11	2015/12/11	LOUIS XIII Holdings Limited	41
N/098382	2015/12/11	2015/12/11	LOUIS XIII Holdings Limited	43
N/098408	2015/12/11	2015/12/11	Epiq Systems, Inc.	42
N/098560	2015/12/11	2015/12/11	FOSSIL GROUP, INC.	09
N/098561	2015/12/11	2015/12/11	FOSSIL GROUP, INC.	10
N/098562	2015/12/11	2015/12/11	FOSSIL GROUP, INC.	14
N/098563	2015/12/11	2015/12/11	FOSSIL GROUP, INC.	42
N/098708	2015/12/11	2015/12/11	Kia Motors Corporation	12
N/098709	2015/12/11	2015/12/11	Kia Motors Corporation	35
N/098710	2015/12/11	2015/12/11	Kia Motors Corporation	42
N/098713	2015/12/11	2015/12/11	Marks and Spencer plc	09
N/098714	2015/12/11	2015/12/11	Marks and Spencer plc	16
N/098715	2015/12/11	2015/12/11	Marks and Spencer plc	35
N/098716	2015/12/11	2015/12/11	Marks and Spencer plc	36
N/098717	2015/12/11	2015/12/11	Marks and Spencer plc	09
N/098718	2015/12/11	2015/12/11	Marks and Spencer plc	16
N/098719	2015/12/11	2015/12/11	Marks and Spencer plc	35
N/098720	2015/12/11	2015/12/11	Marks and Spencer plc	36
N/098794	2015/12/11	2015/12/11	BURBERRY LIMITED	03
N/098795	2015/12/11	2015/12/11	BURBERRY LIMITED	09
N/098796	2015/12/11	2015/12/11	BURBERRY LIMITED	14
N/098797	2015/12/11	2015/12/11	BURBERRY LIMITED	16
N/098798	2015/12/11	2015/12/11	BURBERRY LIMITED	18

編號 N.º	註冊日期 Data de registro	批示日期 Data de despacho	權利人 Titular	類別 Classe
N/098799	2015/12/11	2015/12/11	BURBERRY LIMITED	25
N/098892	2015/12/11	2015/12/11	BURBERRY LIMITED	03
N/098893	2015/12/11	2015/12/11	BURBERRY LIMITED	09
N/098894	2015/12/11	2015/12/11	BURBERRY LIMITED	14
N/098895	2015/12/11	2015/12/11	BURBERRY LIMITED	16
N/098896	2015/12/11	2015/12/11	BURBERRY LIMITED	18
N/098897	2015/12/11	2015/12/11	BURBERRY LIMITED	25
N/099247	2015/12/11	2015/12/11	Abercrombie & Fitch Europe SA	03
N/099248	2015/12/11	2015/12/11	Abercrombie & Fitch Europe SA	03
N/099249	2015/12/11	2015/12/11	Abercrombie & Fitch Europe SA	03
N/099258	2015/12/11	2015/12/11	Intel Corporation	09
N/099259	2015/12/11	2015/12/11	Intel Corporation	09
N/099349	2015/12/11	2015/12/11	AFTER DARK LLC	09
N/099350	2015/12/11	2015/12/11	AFTER DARK LLC	14
N/099351	2015/12/11	2015/12/11	AFTER DARK LLC	16
N/099352	2015/12/11	2015/12/11	AFTER DARK LLC	20
N/099353	2015/12/11	2015/12/11	AFTER DARK LLC	32
N/099354	2015/12/11	2015/12/11	AFTER DARK LLC	33
N/099355	2015/12/11	2015/12/11	AFTER DARK LLC	43
N/099409	2015/12/11	2015/12/11	KOLON INDUSTRIES, INC.	18
N/099410	2015/12/11	2015/12/11	KOLON INDUSTRIES, INC.	25
N/099412	2015/12/11	2015/12/11	長溢食品有限公司	30
N/099413	2015/12/11	2015/12/11	長溢食品有限公司	30
N/099503	2015/12/11	2015/12/11	Television OnStream LLC	09
N/099504	2015/12/11	2015/12/11	Television OnStream LLC	42
N/099513	2015/12/11	2015/12/11	澳門皇盛醫療儀器集團有限公司	10
N/099653	2015/12/11	2015/12/11	KOLON INDUSTRIES, INC.	09
N/099654	2015/12/11	2015/12/11	KOLON INDUSTRIES, INC.	14
N/099655	2015/12/11	2015/12/11	KOLON INDUSTRIES, INC.	18
N/099656	2015/12/11	2015/12/11	KOLON INDUSTRIES, INC.	25
N/099657	2015/12/11	2015/12/11	KOLON INDUSTRIES, INC.	26
N/099658	2015/12/11	2015/12/11	KOLON INDUSTRIES, INC.	35
N/099659	2015/12/11	2015/12/11	KOLON INDUSTRIES, INC.	09
N/099660	2015/12/11	2015/12/11	KOLON INDUSTRIES, INC.	14

編號 N.º	註冊日期 Data de registo	批示日期 Data de despacho	權利人 Titular	類別 Classe
N/099661	2015/12/11	2015/12/11	KOLON INDUSTRIES, INC.	18
N/099662	2015/12/11	2015/12/11	KOLON INDUSTRIES, INC.	25
N/099663	2015/12/11	2015/12/11	KOLON INDUSTRIES, INC.	26
N/099664	2015/12/11	2015/12/11	KOLON INDUSTRIES, INC.	35
N/099680	2015/12/11	2015/12/11	Hermes International	18
N/099697	2015/12/11	2015/12/11	SUEZ ENVIRONNEMENT COMPANY	01
N/099698	2015/12/11	2015/12/11	SUEZ ENVIRONNEMENT COMPANY	06
N/099699	2015/12/11	2015/12/11	SUEZ ENVIRONNEMENT COMPANY	07
N/099700	2015/12/11	2015/12/11	SUEZ ENVIRONNEMENT COMPANY	09
N/099701	2015/12/11	2015/12/11	SUEZ ENVIRONNEMENT COMPANY	11
N/099702	2015/12/11	2015/12/11	SUEZ ENVIRONNEMENT COMPANY	12
N/099703	2015/12/11	2015/12/11	SUEZ ENVIRONNEMENT COMPANY	19
N/099704	2015/12/11	2015/12/11	SUEZ ENVIRONNEMENT COMPANY	35
N/099705	2015/12/11	2015/12/11	SUEZ ENVIRONNEMENT COMPANY	36
N/099706	2015/12/11	2015/12/11	SUEZ ENVIRONNEMENT COMPANY	37
N/099707	2015/12/11	2015/12/11	SUEZ ENVIRONNEMENT COMPANY	38
N/099708	2015/12/11	2015/12/11	SUEZ ENVIRONNEMENT COMPANY	39
N/099709	2015/12/11	2015/12/11	SUEZ ENVIRONNEMENT COMPANY	40
N/099710	2015/12/11	2015/12/11	SUEZ ENVIRONNEMENT COMPANY	41
N/099711	2015/12/11	2015/12/11	SUEZ ENVIRONNEMENT COMPANY	42
N/099712	2015/12/11	2015/12/11	SUEZ ENVIRONNEMENT COMPANY	45
N/099732	2015/12/11	2015/12/11	NEXON KOREA CORPORATION	09
N/099733	2015/12/11	2015/12/11	NEXON KOREA CORPORATION	38
N/099734	2015/12/11	2015/12/11	NEXON KOREA CORPORATION	41
N/099735	2015/12/11	2015/12/11	NEXON KOREA CORPORATION	09
N/099736	2015/12/11	2015/12/11	NEXON KOREA CORPORATION	38
N/099737	2015/12/11	2015/12/11	NEXON KOREA CORPORATION	41
N/099738	2015/12/11	2015/12/11	NEXON KOREA CORPORATION	09
N/099739	2015/12/11	2015/12/11	NEXON KOREA CORPORATION	38
N/099740	2015/12/11	2015/12/11	NEXON KOREA CORPORATION	41
N/099743	2015/12/11	2015/12/11	CHEF WORKS BRANDING LTD.	25
N/099898	2015/12/11	2015/12/11	陳國生 Chan, Kuok Sang	30
N/099899	2015/12/11	2015/12/11	陳國生 Chan, Kuok Sang	35

編號 N.º	註冊日期 Data de registro	批示日期 Data de despacho	權利人 Titular	類別 Classe
N/099938	2015/12/11	2015/12/11	GRAFF DIAMONDS LIMITED	14
N/099949	2015/12/11	2015/12/11	SCIP Holdings Limited	35
N/099950	2015/12/11	2015/12/11	SCIP Holdings Limited	36
N/099951	2015/12/11	2015/12/11	SCIP Holdings Limited	39
N/099952	2015/12/11	2015/12/11	SCIP Holdings Limited	41
N/099953	2015/12/11	2015/12/11	SCIP Holdings Limited	43
N/099954	2015/12/11	2015/12/11	SCIP Holdings Limited	44
N/100008	2015/12/11	2015/12/11	Dairyfarm Establishment	29
N/100009	2015/12/11	2015/12/11	Dairyfarm Establishment	30
N/100010	2015/12/11	2015/12/11	Dairyfarm Establishment	29
N/100041	2015/12/11	2015/12/11	浙江愛美德旅遊用品有限公司	18
N/100042	2015/12/11	2015/12/11	紅邦創衣（北京）科技有限公司	25
N/100043	2015/12/11	2015/12/11	紅邦創衣（北京）科技有限公司	25
N/100044	2015/12/11	2015/12/11	紅邦創衣（北京）科技有限公司	25
N/100045	2015/12/11	2015/12/11	上海卓卡貿易有限公司	25
N/100047	2015/12/11	2015/12/11	August Storck KG	30
N/100048	2015/12/11	2015/12/11	August Storck KG	30
N/100049	2015/12/11	2015/12/11	August Storck KG	30
N/100050	2015/12/11	2015/12/11	August Storck KG	30
N/100051	2015/12/11	2015/12/11	August Storck KG	30
N/100052	2015/12/11	2015/12/11	August Storck KG	30
N/100053	2015/12/11	2015/12/11	August Storck KG	30
N/100054	2015/12/11	2015/12/11	August Storck KG	30
N/100055	2015/12/11	2015/12/11	August Storck KG	30
N/100056	2015/12/11	2015/12/11	August Storck KG	30
N/100057	2015/12/11	2015/12/11	August Storck KG	30
N/100058	2015/12/11	2015/12/11	August Storck KG	30
N/100059	2015/12/11	2015/12/11	August Storck KG	30
N/100060	2015/12/11	2015/12/11	August Storck KG	30
N/100061	2015/12/11	2015/12/11	August Storck KG	30
N/100062	2015/12/11	2015/12/11	August Storck KG	30
N/100063	2015/12/11	2015/12/11	August Storck KG	30
N/100064	2015/12/11	2015/12/11	August Storck KG	30
N/100065	2015/12/11	2015/12/11	August Storck KG	30

編號 N.º	註冊日期 Data de registo	批示日期 Data de despacho	權利人 Titular	類別 Classe
N/100066	2015/12/11	2015/12/11	August Storck KG	30
N/100067	2015/12/11	2015/12/11	August Storck KG	30
N/100068	2015/12/11	2015/12/11	August Storck KG	30
N/100069	2015/12/11	2015/12/11	August Storck KG	30
N/100070	2015/12/11	2015/12/11	August Storck KG	30
N/100071	2015/12/11	2015/12/11	August Storck KG	30
N/100072	2015/12/11	2015/12/11	August Storck KG	30
N/100073	2015/12/11	2015/12/11	August Storck KG	30
N/100114	2015/12/11	2015/12/11	鄭健鋒 Cheang Kin Fong	05
N/100115	2015/12/11	2015/12/11	鄭健鋒 Cheang Kin Fong	05
N/100119	2015/12/11	2015/12/11	Susana Monaco, Inc.	03
N/100120	2015/12/11	2015/12/11	Susana Monaco, Inc.	18
N/100121	2015/12/11	2015/12/11	Susana Monaco, Inc.	25
N/100122	2015/12/11	2015/12/11	Zoetis Services LLC	05
N/100123	2015/12/11	2015/12/11	惠德拜仁國際貿易（北京）有限公司 HDBR INTERNATIONAL TRADING (BEIJING) CO., LTD	32
N/100173	2015/12/11	2015/12/11	浮來春互聯網股份有限公司	33
N/100174	2015/12/11	2015/12/11	陝西協和資產管理股份有限公司	35
N/100175	2015/12/11	2015/12/11	陝西協和資產管理股份有限公司	36
N/100176	2015/12/11	2015/12/11	陝西協和資產管理股份有限公司	38
N/100177	2015/12/11	2015/12/11	陝西協和資產管理股份有限公司	42
N/100202	2015/12/11	2015/12/11	阮華桂 Yuen Wa Kwai	30
N/100222	2015/12/11	2015/12/11	CHAMPION LABORATORIES, INC.	07
N/100248	2015/12/11	2015/12/11	ZINO DAVIDOFF, S.A.	16
N/100250	2015/12/11	2015/12/11	CHEF WORKS BRANDING LTD.	25
N/100273	2015/12/11	2015/12/11	Famous Joe's Pizza, Inc.	43
N/100288	2015/12/11	2015/12/11	Nature Republic Co., Ltd.	03
N/100289	2015/12/11	2015/12/11	Tyco Fire Products LP	01
N/100290	2015/12/11	2015/12/11	Tyco Fire Products LP	09
N/100291	2015/12/11	2015/12/11	Tyco Fire Products LP	01
N/100292	2015/12/11	2015/12/11	Tyco Fire Products LP	09
N/100293	2015/12/11	2015/12/11	志龍美食集團有限公司	29

編號 N.º	註冊日期 Data de registro	批示日期 Data de despacho	權利人 Titular	類別 Classe
N/100294	2015/12/11	2015/12/11	志龍美食集團有限公司	30
N/100295	2015/12/11	2015/12/11	志龍美食集團有限公司	43
N/100296	2015/12/11	2015/12/11	黨正	05
N/100332	2015/12/11	2015/12/11	Crown Melbourne Limited	03
N/100333	2015/12/11	2015/12/11	Crown Melbourne Limited	06
N/100334	2015/12/11	2015/12/11	Crown Melbourne Limited	08
N/100335	2015/12/11	2015/12/11	Crown Melbourne Limited	09
N/100336	2015/12/11	2015/12/11	Crown Melbourne Limited	14
N/100337	2015/12/11	2015/12/11	Crown Melbourne Limited	03
N/100338	2015/12/11	2015/12/11	Crown Melbourne Limited	06
N/100339	2015/12/11	2015/12/11	Crown Melbourne Limited	08
N/100340	2015/12/11	2015/12/11	Crown Melbourne Limited	09
N/100341	2015/12/11	2015/12/11	Crown Melbourne Limited	14
N/100342	2015/12/11	2015/12/11	Crown Melbourne Limited	16
N/100343	2015/12/11	2015/12/11	Crown Melbourne Limited	17
N/100344	2015/12/11	2015/12/11	Crown Melbourne Limited	18
N/100345	2015/12/11	2015/12/11	Crown Melbourne Limited	20
N/100346	2015/12/11	2015/12/11	Crown Melbourne Limited	21
N/100347	2015/12/11	2015/12/11	Crown Melbourne Limited	22
N/100348	2015/12/11	2015/12/11	Crown Melbourne Limited	24
N/100349	2015/12/11	2015/12/11	Crown Melbourne Limited	25
N/100350	2015/12/11	2015/12/11	Crown Melbourne Limited	26
N/100351	2015/12/11	2015/12/11	Crown Melbourne Limited	27
N/100352	2015/12/11	2015/12/11	Crown Melbourne Limited	28
N/100353	2015/12/11	2015/12/11	Crown Melbourne Limited	29
N/100354	2015/12/11	2015/12/11	Crown Melbourne Limited	30
N/100355	2015/12/11	2015/12/11	Crown Melbourne Limited	32
N/100356	2015/12/11	2015/12/11	Crown Melbourne Limited	33
N/100357	2015/12/11	2015/12/11	Crown Melbourne Limited	35
N/100358	2015/12/11	2015/12/11	Crown Melbourne Limited	36
N/100359	2015/12/11	2015/12/11	Crown Melbourne Limited	37
N/100360	2015/12/11	2015/12/11	Crown Melbourne Limited	38
N/100361	2015/12/11	2015/12/11	Crown Melbourne Limited	39
N/100362	2015/12/11	2015/12/11	Crown Melbourne Limited	40

編號 N.º	註冊日期 Data de registo	批示日期 Data de despacho	權利人 Titular	類別 Classe
N/100363	2015/12/11	2015/12/11	Crown Melbourne Limited	41
N/100364	2015/12/11	2015/12/11	Crown Melbourne Limited	42
N/100366	2015/12/11	2015/12/11	Crown Melbourne Limited	44
N/100367	2015/12/11	2015/12/11	Crown Melbourne Limited	45
N/100368	2015/12/11	2015/12/11	Crown Melbourne Limited	03
N/100369	2015/12/11	2015/12/11	Crown Melbourne Limited	06
N/100370	2015/12/11	2015/12/11	Crown Melbourne Limited	08
N/100371	2015/12/11	2015/12/11	Crown Melbourne Limited	09
N/100372	2015/12/11	2015/12/11	Crown Melbourne Limited	14
N/100373	2015/12/11	2015/12/11	Crown Melbourne Limited	16
N/100374	2015/12/11	2015/12/11	Crown Melbourne Limited	17
N/100375	2015/12/11	2015/12/11	Crown Melbourne Limited	18
N/100376	2015/12/11	2015/12/11	Crown Melbourne Limited	20
N/100377	2015/12/11	2015/12/11	Crown Melbourne Limited	21
N/100378	2015/12/11	2015/12/11	Crown Melbourne Limited	22
N/100379	2015/12/11	2015/12/11	Crown Melbourne Limited	24
N/100380	2015/12/11	2015/12/11	Crown Melbourne Limited	25
N/100381	2015/12/11	2015/12/11	Crown Melbourne Limited	26
N/100382	2015/12/11	2015/12/11	Crown Melbourne Limited	27
N/100383	2015/12/11	2015/12/11	Crown Melbourne Limited	28
N/100384	2015/12/11	2015/12/11	Crown Melbourne Limited	29
N/100385	2015/12/11	2015/12/11	Crown Melbourne Limited	30
N/100386	2015/12/11	2015/12/11	Crown Melbourne Limited	32
N/100387	2015/12/11	2015/12/11	Crown Melbourne Limited	33
N/100388	2015/12/11	2015/12/11	Crown Melbourne Limited	36
N/100389	2015/12/11	2015/12/11	Crown Melbourne Limited	37
N/100390	2015/12/11	2015/12/11	Crown Melbourne Limited	38
N/100391	2015/12/11	2015/12/11	Crown Melbourne Limited	40
N/100392	2015/12/11	2015/12/11	Crown Melbourne Limited	43
N/100393	2015/12/11	2015/12/11	Crown Melbourne Limited	44
N/100394	2015/12/11	2015/12/11	Crown Melbourne Limited	45
N/100395	2015/12/11	2015/12/11	Crown Melbourne Limited	03
N/100396	2015/12/11	2015/12/11	Crown Melbourne Limited	06
N/100397	2015/12/11	2015/12/11	Crown Melbourne Limited	08

編號 N.º	註冊日期 Data de registro	批示日期 Data de despacho	權利人 Titular	類別 Classe
N/100398	2015/12/11	2015/12/11	Crown Melbourne Limited	09
N/100399	2015/12/11	2015/12/11	Crown Melbourne Limited	14
N/100400	2015/12/11	2015/12/11	Crown Melbourne Limited	16
N/100401	2015/12/11	2015/12/11	Crown Melbourne Limited	17
N/100402	2015/12/11	2015/12/11	Crown Melbourne Limited	18
N/100403	2015/12/11	2015/12/11	Crown Melbourne Limited	20
N/100404	2015/12/11	2015/12/11	Crown Melbourne Limited	21
N/100405	2015/12/11	2015/12/11	Crown Melbourne Limited	22
N/100406	2015/12/11	2015/12/11	Crown Melbourne Limited	24
N/100407	2015/12/11	2015/12/11	Crown Melbourne Limited	25
N/100408	2015/12/11	2015/12/11	Crown Melbourne Limited	26
N/100409	2015/12/11	2015/12/11	Crown Melbourne Limited	27
N/100410	2015/12/11	2015/12/11	Crown Melbourne Limited	28
N/100411	2015/12/11	2015/12/11	Crown Melbourne Limited	29
N/100412	2015/12/11	2015/12/11	Crown Melbourne Limited	30
N/100413	2015/12/11	2015/12/11	Crown Melbourne Limited	32
N/100414	2015/12/11	2015/12/11	Crown Melbourne Limited	33
N/100415	2015/12/11	2015/12/11	Crown Melbourne Limited	35
N/100416	2015/12/11	2015/12/11	Crown Melbourne Limited	36
N/100417	2015/12/11	2015/12/11	Crown Melbourne Limited	37
N/100418	2015/12/11	2015/12/11	Crown Melbourne Limited	38
N/100419	2015/12/11	2015/12/11	Crown Melbourne Limited	39
N/100420	2015/12/11	2015/12/11	Crown Melbourne Limited	40
N/100421	2015/12/11	2015/12/11	Crown Melbourne Limited	41
N/100422	2015/12/11	2015/12/11	Crown Melbourne Limited	42
N/100423	2015/12/11	2015/12/11	Crown Melbourne Limited	43
N/100424	2015/12/11	2015/12/11	Crown Melbourne Limited	44
N/100425	2015/12/11	2015/12/11	Crown Melbourne Limited	45
N/100426	2015/12/11	2015/12/11	Crown Melbourne Limited	03
N/100427	2015/12/11	2015/12/11	Crown Melbourne Limited	06
N/100428	2015/12/11	2015/12/11	Crown Melbourne Limited	08
N/100429	2015/12/11	2015/12/11	Crown Melbourne Limited	09
N/100430	2015/12/11	2015/12/11	Crown Melbourne Limited	14
N/100431	2015/12/11	2015/12/11	Crown Melbourne Limited	16

編號 N.º	註冊日期 Data de registo	批示日期 Data de despacho	權利人 Titular	類別 Classe
N/100432	2015/12/11	2015/12/11	Crown Melbourne Limited	17
N/100433	2015/12/11	2015/12/11	Crown Melbourne Limited	18
N/100434	2015/12/11	2015/12/11	Crown Melbourne Limited	20
N/100435	2015/12/11	2015/12/11	Crown Melbourne Limited	21
N/100436	2015/12/11	2015/12/11	Crown Melbourne Limited	22
N/100437	2015/12/11	2015/12/11	Crown Melbourne Limited	24
N/100438	2015/12/11	2015/12/11	Crown Melbourne Limited	25
N/100439	2015/12/11	2015/12/11	Crown Melbourne Limited	26
N/100440	2015/12/11	2015/12/11	Crown Melbourne Limited	27
N/100441	2015/12/11	2015/12/11	Crown Melbourne Limited	28
N/100442	2015/12/11	2015/12/11	Crown Melbourne Limited	29
N/100443	2015/12/11	2015/12/11	Crown Melbourne Limited	30
N/100444	2015/12/11	2015/12/11	Crown Melbourne Limited	32
N/100445	2015/12/11	2015/12/11	Crown Melbourne Limited	33
N/100446	2015/12/11	2015/12/11	Crown Melbourne Limited	35
N/100447	2015/12/11	2015/12/11	Crown Melbourne Limited	36
N/100448	2015/12/11	2015/12/11	Crown Melbourne Limited	37
N/100449	2015/12/11	2015/12/11	Crown Melbourne Limited	38
N/100450	2015/12/11	2015/12/11	Crown Melbourne Limited	39
N/100451	2015/12/11	2015/12/11	Crown Melbourne Limited	40
N/100452	2015/12/11	2015/12/11	Crown Melbourne Limited	41
N/100453	2015/12/11	2015/12/11	Crown Melbourne Limited	42
N/100455	2015/12/11	2015/12/11	Crown Melbourne Limited	44
N/100456	2015/12/11	2015/12/11	Crown Melbourne Limited	45
N/100458	2015/12/11	2015/12/11	LABORATOIRES DE BIOLOGIE VEGETALE YVES ROCHER	03
N/100459	2015/12/11	2015/12/11	LABORATOIRES DE BIOLOGIE VEGETALE YVES ROCHER	35
N/100460	2015/12/11	2015/12/11	LABORATOIRES DE BIOLOGIE VEGETALE YVES ROCHER	44
N/100461	2015/12/11	2015/12/11	澳尊記食品一人有限公司	29
N/100462	2015/12/11	2015/12/11	澳尊記食品一人有限公司	30
N/100465	2015/12/11	2015/12/11	Isabelle Langlois Sarl	03
N/100466	2015/12/11	2015/12/11	Isabelle Langlois Sarl	14
N/100467	2015/12/11	2015/12/11	Isabelle Langlois Sarl	25

編號 N.º	註冊日期 Data de registro	批示日期 Data de despacho	權利人 Titular	類別 Classe
N/100500	2015/12/11	2015/12/11	HYUNDAI MOTOR COMPANY	12
N/100515	2015/12/11	2015/12/11	洪峻聲	30
N/100516	2015/12/11	2015/12/11	洪峻聲	43
N/100517	2015/12/11	2015/12/11	唐利商貿（上海）有限公司	25
N/100518	2015/12/11	2015/12/11	唐利商貿（上海）有限公司	35
N/100519	2015/12/11	2015/12/11	唐利商貿（上海）有限公司	25
N/100520	2015/12/11	2015/12/11	唐利商貿（上海）有限公司	35
N/100521	2015/12/11	2015/12/11	Exakt Vodka Holding AG	33
N/100522	2015/12/11	2015/12/11	西安泰熙家餐飲管理有限公司	43
N/100595	2015/12/11	2015/12/11	ClearChoice Holdings, LLC	44
N/100596	2015/12/11	2015/12/11	ClearChoice Holdings, LLC	44
N/100597	2015/12/11	2015/12/11	ClearChoice Holdings, LLC	44
N/100598	2015/12/11	2015/12/11	ClearChoice Holdings, LLC	44
N/100605	2015/12/11	2015/12/11	Unilever PLC	44
N/100616	2015/12/11	2015/12/11	Isabelle Langlois Sarl	35
N/100623	2015/12/11	2015/12/11	貝兒欣嬰兒用品有限公司 Babasil Products Co. Limited	03
N/100624	2015/12/11	2015/12/11	貝兒欣嬰兒用品有限公司 Babasil Products Co. Limited	05
N/100625	2015/12/11	2015/12/11	貝兒欣嬰兒用品有限公司 Babasil Products Co. Limited	08
N/100626	2015/12/11	2015/12/11	貝兒欣嬰兒用品有限公司 Babasil Products Co. Limited	10
N/100627	2015/12/11	2015/12/11	貝兒欣嬰兒用品有限公司 Babasil Products Co. Limited	11
N/100628	2015/12/11	2015/12/11	貝兒欣嬰兒用品有限公司 Babasil Products Co. Limited	12
N/100629	2015/12/11	2015/12/11	貝兒欣嬰兒用品有限公司 Babasil Products Co. Limited	16
N/100630	2015/12/11	2015/12/11	貝兒欣嬰兒用品有限公司 Babasil Products Co. Limited	21
N/100631	2015/12/11	2015/12/11	貝兒欣嬰兒用品有限公司 Babasil Products Co. Limited	24
N/100632	2015/12/11	2015/12/11	貝兒欣嬰兒用品有限公司 Babasil Products Co. Limited	25
N/100633	2015/12/11	2015/12/11	貝兒欣嬰兒用品有限公司 Babasil Products Co. Limited	28

編號 N.º	註冊日期 Data de registo	批示日期 Data de despacho	權利人 Titular	類別 Classe
N/100641	2015/12/11	2015/12/11	PAUL INTERNATIONAL SA	29
N/100642	2015/12/11	2015/12/11	PAUL INTERNATIONAL SA	30
N/100643	2015/12/11	2015/12/11	PAUL INTERNATIONAL SA	35
N/100644	2015/12/11	2015/12/11	PAUL INTERNATIONAL SA	43
N/100654	2015/12/11	2015/12/11	央視動畫有限公司	03
N/100655	2015/12/11	2015/12/11	央視動畫有限公司	05
N/100656	2015/12/11	2015/12/11	央視動畫有限公司	08
N/100657	2015/12/11	2015/12/11	央視動畫有限公司	09
N/100658	2015/12/11	2015/12/11	央視動畫有限公司	10
N/100659	2015/12/11	2015/12/11	央視動畫有限公司	12
N/100660	2015/12/11	2015/12/11	央視動畫有限公司	14
N/100661	2015/12/11	2015/12/11	央視動畫有限公司	15
N/100662	2015/12/11	2015/12/11	央視動畫有限公司	16
N/100663	2015/12/11	2015/12/11	央視動畫有限公司	18
N/100664	2015/12/11	2015/12/11	央視動畫有限公司	20
N/100665	2015/12/11	2015/12/11	央視動畫有限公司	21
N/100666	2015/12/11	2015/12/11	央視動畫有限公司	24
N/100667	2015/12/11	2015/12/11	央視動畫有限公司	25
N/100668	2015/12/11	2015/12/11	央視動畫有限公司	26
N/100669	2015/12/11	2015/12/11	央視動畫有限公司	28
N/100670	2015/12/11	2015/12/11	央視動畫有限公司	30
N/100671	2015/12/11	2015/12/11	央視動畫有限公司	32
N/100672	2015/12/11	2015/12/11	央視動畫有限公司	41
N/100673	2015/12/11	2015/12/11	央視動畫有限公司	43
N/100683	2015/12/11	2015/12/11	KIM, RAI JOO	30
N/100725	2015/12/11	2015/12/11	北京京東叁佰陸拾度電子商務有限公司 BEIJING JINGDONG 360 DU E-COMMERCE LTD.	35
N/100726	2015/12/11	2015/12/11	北京京東叁佰陸拾度電子商務有限公司 BEIJING JINGDONG 360 DU E-COMMERCE LTD.	35
N/100733	2015/12/11	2015/12/11	7福樂啤酒有限公司 SEVENBRAU BREWERY CO., LTD	32
N/100755	2015/12/11	2015/12/11	杭州千島湖發展集團有限公司	43
N/100756	2015/12/11	2015/12/11	杭州千島湖發展集團有限公司	31
N/100766	2015/12/11	2015/12/11	BALLY TECHNOLOGIES ANZ PTY LTD	09
N/100767	2015/12/11	2015/12/11	BALLY TECHNOLOGIES ANZ PTY LTD	28

編號 N.º	註冊日期 Data de registro	批示日期 Data de despacho	權利人 Titular	類別 Classe
N/100769	2015/12/11	2015/12/11	北京京東叁佰陸拾度電子商務有限公司 BEIJING JINGDONG 360 DU E-COMMERCE LTD.	36
N/100770	2015/12/11	2015/12/11	馬官然	37
N/100771	2015/12/11	2015/12/11	冠嘉香港有限公司	29
N/100772	2015/12/11	2015/12/11	冠嘉香港有限公司	30
N/100773	2015/12/11	2015/12/11	冠嘉香港有限公司	43
N/100777	2015/12/11	2015/12/11	SAP SE	09
N/100778	2015/12/11	2015/12/11	SAP SE	16
N/100779	2015/12/11	2015/12/11	SAP SE	35
N/100780	2015/12/11	2015/12/11	SAP SE	41
N/100781	2015/12/11	2015/12/11	SAP SE	42
N/100782	2015/12/11	2015/12/11	Walton International Ltd.	18
N/100783	2015/12/11	2015/12/11	Walton International Ltd.	25
N/100784	2015/12/11	2015/12/11	Walton International Ltd.	35
N/100785	2015/12/11	2015/12/11	Walton International Ltd.	18
N/100786	2015/12/11	2015/12/11	Walton International Ltd.	25
N/100787	2015/12/11	2015/12/11	Walton International Ltd.	35
N/100788	2015/12/11	2015/12/11	江蘇蘇美達機電有限公司	09
N/100789	2015/12/11	2015/12/11	江蘇蘇美達機電有限公司	11
N/100790	2015/12/11	2015/12/11	江蘇蘇美達機電有限公司	12
N/100791	2015/12/11	2015/12/11	江蘇蘇美達機電有限公司	16
N/100792	2015/12/11	2015/12/11	江蘇蘇美達機電有限公司	09
N/100793	2015/12/11	2015/12/11	江蘇蘇美達機電有限公司	11
N/100794	2015/12/11	2015/12/11	江蘇蘇美達機電有限公司	12
N/100795	2015/12/11	2015/12/11	江蘇蘇美達機電有限公司	16
N/100796	2015/12/11	2015/12/11	江蘇蘇美達機電有限公司	09
N/100797	2015/12/11	2015/12/11	江蘇蘇美達機電有限公司	11
N/100798	2015/12/11	2015/12/11	江蘇蘇美達機電有限公司	12
N/100799	2015/12/11	2015/12/11	江蘇蘇美達機電有限公司	16
N/100800	2015/12/11	2015/12/11	中商煙草集團有限公司	34
N/100801	2015/12/11	2015/12/11	中商煙草集團有限公司	34
N/100802	2015/12/11	2015/12/11	BALLY TECHNOLOGIES ANZ PTY LTD	09
N/100803	2015/12/11	2015/12/11	Parfums Christian Dior	03
N/100804	2015/12/11	2015/12/11	STRADIVARIUS ESPAÑA, S.A.	25

編號 N.º	註冊日期 Data de registo	批示日期 Data de despacho	權利人 Titular	類別 Classe
N/100805	2015/12/11	2015/12/11	STRADIVARIUS ESPAÑA, S.A.	35
N/100810	2015/12/11	2015/12/11	中國電信（澳門）有限公司 CHINA TELECOM (MACAU) COMPANY LIMITED	38
N/100811	2015/12/11	2015/12/11	頂級格鬥俱樂部	41
N/100814	2015/12/11	2015/12/11	Westone Laboratories, Inc.	09
N/100815	2015/12/11	2015/12/11	Westone Laboratories, Inc.	35
N/100816	2015/12/11	2015/12/11	Westone Laboratories, Inc.	40
N/100818	2015/12/11	2015/12/11	Diageo North America, Inc.	33
N/100819	2015/12/11	2015/12/11	快樂購物股份有限公司 Happigo Home Shopping Co., Ltd.	35
N/100820	2015/12/11	2015/12/11	統一企業股份有限公司 Uni-President Enterprises Corp.	30
N/100823	2015/12/11	2015/12/11	KABUSHIKI KAISHA RENOWN (also trading as Renown Incorporated)	25
N/100824	2015/12/11	2015/12/11	KABUSHIKI KAISHA RENOWN (also trading as Renown Incorporated)	25
N/100825	2015/12/11	2015/12/11	Albion Co., Ltd.	03
N/100826	2015/12/11	2015/12/11	Albion Co., Ltd.	21
N/100827	2015/12/11	2015/12/11	Albion Co., Ltd.	03
N/100828	2015/12/11	2015/12/11	Albion Co., Ltd.	21
N/100829	2015/12/11	2015/12/11	Albion Co., Ltd.	03
N/100830	2015/12/11	2015/12/11	Albion Co., Ltd.	21
N/100831	2015/12/11	2015/12/11	Albion Co., Ltd.	03
N/100832	2015/12/11	2015/12/11	Albion Co., Ltd.	21
N/100833	2015/12/11	2015/12/11	Albion Co., Ltd.	03
N/100834	2015/12/11	2015/12/11	Albion Co., Ltd.	21
N/100835	2015/12/11	2015/12/11	Albion Co., Ltd.	03
N/100854	2015/12/11	2015/12/11	Ocean Park Corporation	41
N/100855	2015/12/11	2015/12/11	Ocean Park Corporation	42
N/100856	2015/12/11	2015/12/11	Ocean Park Corporation	43
N/100857	2015/12/11	2015/12/11	Ocean Park Corporation	44
N/100858	2015/12/11	2015/12/11	Ocean Park Corporation	41
N/100859	2015/12/11	2015/12/11	Ocean Park Corporation	42
N/100860	2015/12/11	2015/12/11	Ocean Park Corporation	43
N/100861	2015/12/11	2015/12/11	Ocean Park Corporation	44

編號 N.º	註冊日期 Data de registro	批示日期 Data de despacho	權利人 Titular	類別 Classe
N/100862	2015/12/11	2015/12/11	Ocean Park Corporation	41
N/100863	2015/12/11	2015/12/11	Ocean Park Corporation	42
N/100864	2015/12/11	2015/12/11	Ocean Park Corporation	43
N/100865	2015/12/11	2015/12/11	Ocean Park Corporation	44
N/100866	2015/12/11	2015/12/11	Ocean Park Corporation	43
N/100867	2015/12/11	2015/12/11	Ocean Park Corporation	41
N/100868	2015/12/11	2015/12/11	Ocean Park Corporation	42
N/100869	2015/12/11	2015/12/11	Ocean Park Corporation	44
N/100874	2015/12/11	2015/12/11	張植權 Cheong Chek Kun	43
N/100875	2015/12/11	2015/12/11	LOUIS XIII Holdings Limited	39
N/100876	2015/12/11	2015/12/11	LOUIS XIII Holdings Limited	41
N/100877	2015/12/11	2015/12/11	LOUIS XIII Holdings Limited	43
N/100878	2015/12/11	2015/12/11	LOUIS XIII Holdings Limited	39
N/100879	2015/12/11	2015/12/11	LOUIS XIII Holdings Limited	41
N/100880	2015/12/11	2015/12/11	LOUIS XIII Holdings Limited	43
N/100886	2015/12/11	2015/12/11	吳焯然 NG CHEOK IN	30
N/100887	2015/12/11	2015/12/11	Universal Entertainment Corporation	09
N/100888	2015/12/11	2015/12/11	Universal Entertainment Corporation	09
N/100889	2015/12/11	2015/12/11	Universal Entertainment Corporation	09
N/100890	2015/12/11	2015/12/11	Universal Entertainment Corporation	09
N/100891	2015/12/11	2015/12/11	Rohto Pharmaceutical Co., Ltd.	03
N/100892	2015/12/11	2015/12/11	GOUSHI KAISHA KATOUKICHIBEE SHOUTEN	33
N/100893	2015/12/11	2015/12/11	GOUSHI KAISHA KATOUKICHIBEE SHOUTEN	33
N/100894	2015/12/11	2015/12/11	張美華 CHANG MEI HUA	43
N/100895	2015/12/11	2015/12/11	張美華 CHANG MEI HUA	05
N/100896	2015/12/11	2015/12/11	張美華 CHANG MEI HUA	29
N/100897	2015/12/11	2015/12/11	張美華 CHANG MEI HUA	30
N/100898	2015/12/11	2015/12/11	張美華 CHANG MEI HUA	35
N/100899	2015/12/11	2015/12/11	張美華 CHANG MEI HUA	38

編號 N.º	註冊日期 Data de registo	批示日期 Data de despacho	權利人 Titular	類別 Classe
N/100900	2015/12/11	2015/12/11	張美華 CHANG MEI HUA	42
N/100902	2015/12/11	2015/12/11	Tiffany and Company	35
N/100903	2015/12/11	2015/12/11	TFCS (LISBON) INVESTMENT, LDA.	35
N/100904	2015/12/11	2015/12/11	軒宇通訊（澳門）有限公司	09
N/100905	2015/12/11	2015/12/11	軒宇通訊（澳門）有限公司	42
N/100906	2015/12/11	2015/12/11	軒宇通訊（澳門）有限公司	37
N/100911	2015/12/11	2015/12/11	Ajinomoto Co., Inc.	05
N/100916	2015/12/11	2015/12/11	楊惠玲 IEONG WAI LENG	05
N/100941	2015/12/11	2015/12/11	Continental Reifen Deutschland GmbH	12
N/100947	2015/12/11	2015/12/11	E. REMY MARTIN & Cº	33
N/100951	2015/12/11	2015/12/11	Takeda Pharmaceutical Company Limited	05
N/100952	2015/12/11	2015/12/11	彭嘉昇 PANG KA SENG	35
N/100959	2015/12/11	2015/12/11	BENTA BERRY (PTE.) LTD.	03
N/100960	2015/12/11	2015/12/11	BENTA BERRY (PTE.) LTD.	44
N/100961	2015/12/11	2015/12/11	時時美養生美容有限公司	44
N/100963	2015/12/11	2015/12/11	衍生行有限公司	03
N/100964	2015/12/11	2015/12/11	衍生行有限公司	05
N/100965	2015/12/11	2015/12/11	衍生行有限公司	25
N/100966	2015/12/11	2015/12/11	衍生行有限公司	32
N/100967	2015/12/11	2015/12/11	Hyatt International Corporation	36
N/100968	2015/12/11	2015/12/11	Hyatt International Corporation	43
N/100969	2015/12/11	2015/12/11	重慶它石投資有限公司	14
N/100970	2015/12/11	2015/12/11	南京駐客庭美餐飲管理有限公司	43
N/100971	2015/12/11	2015/12/11	泉州集友鞋業有限公司	25
N/100973	2015/12/11	2015/12/11	楊熙茜	35
N/100974	2015/12/11	2015/12/11	楊熙茜	43
N/100975	2015/12/11	2015/12/11	Epiq Systems, Inc.	42
N/100980	2015/12/11	2015/12/11	高速集團有限公司	35
N/100981	2015/12/11	2015/12/11	便民集團有限公司	05
N/100982	2015/12/11	2015/12/11	Tai Ping Limited	27
N/101003	2015/12/11	2015/12/11	匿服裝工作室有限公司	25
N/101004	2015/12/11	2015/12/11	Nunuco Company Limited	09

編號 N.º	註冊日期 Data de registro	批示日期 Data de despacho	權利人 Titular	類別 Classe
N/101005	2015/12/11	2015/12/11	Nunuco Company Limited	16
N/101006	2015/12/11	2015/12/11	Nunuco Company Limited	24
N/101007	2015/12/11	2015/12/11	上海科萊博隱形眼鏡有限公司	05
N/101008	2015/12/11	2015/12/11	上海科萊博隱形眼鏡有限公司	05
N/101009	2015/12/11	2015/12/11	上海科萊博隱形眼鏡有限公司	09
N/101010	2015/12/11	2015/12/11	馬新又多根納蒂亞有限公司	09
N/101011	2015/12/11	2015/12/11	馬新又多根納蒂亞有限公司	36
N/101012	2015/12/11	2015/12/11	騰訊控股有限公司 TENCENT HOLDINGS LIMITED	09
N/101013	2015/12/11	2015/12/11	騰訊控股有限公司 TENCENT HOLDINGS LIMITED	35
N/101014	2015/12/11	2015/12/11	騰訊控股有限公司 TENCENT HOLDINGS LIMITED	36
N/101015	2015/12/11	2015/12/11	騰訊控股有限公司 TENCENT HOLDINGS LIMITED	38
N/101016	2015/12/11	2015/12/11	騰訊控股有限公司 TENCENT HOLDINGS LIMITED	41
N/101017	2015/12/11	2015/12/11	騰訊控股有限公司 TENCENT HOLDINGS LIMITED	42
N/101018	2015/12/11	2015/12/11	騰訊控股有限公司 TENCENT HOLDINGS LIMITED	45
N/101019	2015/12/11	2015/12/11	騰訊控股有限公司 TENCENT HOLDINGS LIMITED	09
N/101020	2015/12/11	2015/12/11	騰訊控股有限公司 TENCENT HOLDINGS LIMITED	35
N/101021	2015/12/11	2015/12/11	騰訊控股有限公司 TENCENT HOLDINGS LIMITED	36
N/101022	2015/12/11	2015/12/11	騰訊控股有限公司 TENCENT HOLDINGS LIMITED	38
N/101023	2015/12/11	2015/12/11	騰訊控股有限公司 TENCENT HOLDINGS LIMITED	41
N/101024	2015/12/11	2015/12/11	騰訊控股有限公司 TENCENT HOLDINGS LIMITED	42
N/101025	2015/12/11	2015/12/11	騰訊控股有限公司 TENCENT HOLDINGS LIMITED	45
N/101027	2015/12/11	2015/12/11	惠州市德賽集團有限公司	09
N/101028	2015/12/11	2015/12/11	陳小英 Chen, Sio Ieng	35

編號 N.º	註冊日期 Data de registo	批示日期 Data de despacho	權利人 Titular	類別 Classe
N/101029	2015/12/11	2015/12/11	陳小英 Chen, Sio Ieng	30
N/101030	2015/12/11	2015/12/11	優尼科設計公司 UNIQUE DESIGN CO., LTD.	11
N/101031	2015/12/11	2015/12/11	優尼科設計公司 UNIQUE DESIGN CO., LTD.	11
N/101032	2015/12/11	2015/12/11	台灣優生股份有限公司	11
N/101033	2015/12/11	2015/12/11	新東洋寶碧（香港）有限公司	16
N/101034	2015/12/11	2015/12/11	Bally Gaming, Inc. dba Bally Technologies	41
N/101035	2015/12/11	2015/12/11	Autrilon Limited	29
N/101036	2015/12/11	2015/12/11	萬豪軒集團餐飲管理有限公司 GRAND PLAZA GROUP - CATERING MANAGEMENT, LIMITED	30
N/101037	2015/12/11	2015/12/11	澳門MAM咖啡有限公司	30
N/101038	2015/12/11	2015/12/11	澳門MAM咖啡有限公司	32
N/101039	2015/12/11	2015/12/11	澳門花神咖啡有限公司	30
N/101040	2015/12/11	2015/12/11	澳門花神咖啡有限公司	32
N/101041	2015/12/11	2015/12/11	澳門越來越美咖啡有限公司	30
N/101042	2015/12/11	2015/12/11	澳門越來越美咖啡有限公司	32
N/101043	2015/12/11	2015/12/11	高嶺置業發展股份有限公司 Cotai Magnific View - Desenvolvimento e Fomento Predial, S.A., em inglês Cotai Magnific View - Property Development Company Limited	35
N/101044	2015/12/11	2015/12/11	高嶺置業發展股份有限公司 Cotai Magnific View - Desenvolvimento e Fomento Predial, S.A., em inglês Cotai Magnific View - Property Development Company Limited	41
N/101045	2015/12/11	2015/12/11	高嶺置業發展股份有限公司 Cotai Magnific View - Desenvolvimento e Fomento Predial, S.A., em inglês Cotai Magnific View - Property Development Company Limited	42
N/101046	2015/12/11	2015/12/11	高嶺置業發展股份有限公司 Cotai Magnific View - Desenvolvimento e Fomento Predial, S.A., em inglês Cotai Magnific View - Property Development Company Limited	43
N/101066	2015/12/11	2015/12/11	Abercrombie & Fitch Europe SA	35
N/101067	2015/12/11	2015/12/11	Abercrombie & Fitch Europe SA	03
N/101068	2015/12/11	2015/12/11	Abercrombie & Fitch Europe SA	25
N/101069	2015/12/11	2015/12/11	Abercrombie & Fitch Europe SA	25

編號 N.º	註冊日期 Data de registro	批示日期 Data de despacho	權利人 Titular	類別 Classe
N/101070	2015/12/11	2015/12/11	Abercrombie & Fitch Europe SA	24
N/101071	2015/12/11	2015/12/11	Abercrombie & Fitch Europe SA	24
N/101072	2015/12/11	2015/12/11	Abercrombie & Fitch Europe SA	03
N/101073	2015/12/11	2015/12/11	Abercrombie & Fitch Europe SA	25
N/101074	2015/12/11	2015/12/11	Abercrombie & Fitch Europe SA	03
N/101075	2015/12/11	2015/12/11	Abercrombie & Fitch Europe SA	03
N/101076	2015/12/11	2015/12/11	Abercrombie & Fitch Europe SA	25
N/101077	2015/12/11	2015/12/11	Abercrombie & Fitch Europe SA	03
N/101078	2015/12/11	2015/12/11	Abercrombie & Fitch Europe SA	35
N/101079	2015/12/11	2015/12/11	Abercrombie & Fitch Europe SA	03
N/101080	2015/12/11	2015/12/11	Abercrombie & Fitch Europe SA	25
N/101081	2015/12/11	2015/12/11	Abercrombie & Fitch Europe SA	24
N/101082	2015/12/11	2015/12/11	Abercrombie & Fitch Europe SA	03
N/101083	2015/12/11	2015/12/11	Abercrombie & Fitch Europe SA	03
N/101086	2015/12/11	2015/12/11	Abercrombie & Fitch Europe SA	03
N/101087	2015/12/11	2015/12/11	Abercrombie & Fitch Europe SA	35
N/101088	2015/12/11	2015/12/11	Abercrombie & Fitch Europe SA	03
N/101089	2015/12/11	2015/12/11	Abercrombie & Fitch Europe SA	25
N/101090	2015/12/11	2015/12/11	Abercrombie & Fitch Europe SA	03
N/101096	2015/12/11	2015/12/11	彼特詹姆斯有限公司 PETER JENSEN LIMITED	18
N/101097	2015/12/11	2015/12/11	LICO (澳門) 有限公司	25
N/101098	2015/12/11	2015/12/11	LICO (澳門) 有限公司	25
N/101099	2015/12/11	2015/12/11	黃明奕	18
N/101100	2015/12/11	2015/12/11	黃明奕	25
N/101124	2015/12/11	2015/12/11	溥儀國際有限公司 PUYI INTERNATIONAL LIMITED	35
N/101125	2015/12/11	2015/12/11	溥儀國際有限公司 PUYI INTERNATIONAL LIMITED	44
N/101126	2015/12/11	2015/12/11	DA ROCHA LDA.	43
N/101127	2015/12/11	2015/12/11	DA ROCHA LDA.	43
N/101128	2015/12/11	2015/12/11	DA ROCHA LDA.	43
N/101135	2015/12/11	2015/12/11	Joaquim Oliveira Baptista - Restaurantes, Unipessoal Lda	33
N/101136	2015/12/11	2015/12/11	Joaquim Oliveira Baptista - Restaurantes, Unipessoal Lda	43
N/101137	2015/12/11	2015/12/11	WYNN RESORTS HOLDINGS, LLC	43

編號 N.º	註冊日期 Data de registo	批示日期 Data de despacho	權利人 Titular	類別 Classe
N/101138	2015/12/11	2015/12/11	WYNN RESORTS HOLDINGS, LLC	43
N/101139	2015/12/11	2015/12/11	WYNN RESORTS HOLDINGS, LLC	43
N/101140	2015/12/11	2015/12/11	WYNN RESORTS HOLDINGS, LLC	43
N/101141	2015/12/11	2015/12/11	WYNN RESORTS HOLDINGS, LLC	43
N/101142	2015/12/11	2015/12/11	WYNN RESORTS HOLDINGS, LLC	43
N/101143	2015/12/11	2015/12/11	WYNN RESORTS HOLDINGS, LLC	43
N/101144	2015/12/11	2015/12/11	WYNN RESORTS HOLDINGS, LLC	45
N/101154	2015/12/11	2015/12/11	北京三快科技有限公司	09
N/101155	2015/12/11	2015/12/11	北京三快科技有限公司	35
N/101156	2015/12/11	2015/12/11	北京三快科技有限公司	38
N/101157	2015/12/11	2015/12/11	北京三快科技有限公司	41
N/101158	2015/12/11	2015/12/11	北京三快科技有限公司	42
N/101159	2015/12/11	2015/12/11	優尼科設計公司 UNIQUE DESIGN CO., LTD.	11
N/101160	2015/12/11	2015/12/11	Wade Enterprises, LLC	33
N/101161	2015/12/11	2015/12/11	明輝航空快遞貿易（澳門）有限公司	39
N/101162	2015/12/11	2015/12/11	Unicer - Bebidas de Portugal, SGPS, S.A.	32
N/101163	2015/12/11	2015/12/11	WORLDWIDE DIAMOND TRADEMARKS LTD.	14
N/101164	2015/12/11	2015/12/11	蔡宏麗	43
N/101165	2015/12/11	2015/12/11	SCIP Holdings Limited	35
N/101166	2015/12/11	2015/12/11	SCIP Holdings Limited	36
N/101167	2015/12/11	2015/12/11	SCIP Holdings Limited	39
N/101168	2015/12/11	2015/12/11	SCIP Holdings Limited	41
N/101169	2015/12/11	2015/12/11	SCIP Holdings Limited	43
N/101170	2015/12/11	2015/12/11	SCIP Holdings Limited	35
N/101171	2015/12/11	2015/12/11	SCIP Holdings Limited	36
N/101172	2015/12/11	2015/12/11	SCIP Holdings Limited	39
N/101173	2015/12/11	2015/12/11	SCIP Holdings Limited	41
N/101174	2015/12/11	2015/12/11	SCIP Holdings Limited	43
N/101175	2015/12/11	2015/12/11	SCIP Holdings Limited	35
N/101176	2015/12/11	2015/12/11	SCIP Holdings Limited	36
N/101177	2015/12/11	2015/12/11	SCIP Holdings Limited	39
N/101178	2015/12/11	2015/12/11	SCIP Holdings Limited	41
N/101179	2015/12/11	2015/12/11	SCIP Holdings Limited	43
N/101180	2015/12/11	2015/12/11	SCIP Holdings Limited	35

編號 N.º	註冊日期 Data de registro	批示日期 Data de despacho	權利人 Titular	類別 Classe
N/101181	2015/12/11	2015/12/11	SCIP Holdings Limited	36
N/101182	2015/12/11	2015/12/11	SCIP Holdings Limited	39
N/101183	2015/12/11	2015/12/11	SCIP Holdings Limited	41
N/101184	2015/12/11	2015/12/11	SCIP Holdings Limited	43
N/101185	2015/12/11	2015/12/11	東莞銘基電子科技集團有限公司	09
N/101188	2015/12/11	2015/12/11	北京大清生物技術有限公司	10
N/101260	2015/12/11	2015/12/11	The Gillette Company	08

拒絕

Recusa

編號 N.º	批示日期 Data de despacho	申請人 Requerente	類別 Classe	備註 Observações 根據12月13日第97/99/M號法令 Nos termos do D.L. n.º 97/99/M, de 13 de Dezembro
N/090676	2015/12/03	薛亞雄 Sit A Hong	25	第9條第1款c)項，適用於第214條第1款a)項。 Alínea c) do n.º 1 do art.º 9.º, aplicável ex vi a alínea a) do n.º 1 do art.º 214.º
N/091842	2015/12/14	區翠玲 OU CUILING	05	第214條第3款的相反，結合第199條第1款b)項。 N.º 3 do art.º 214.º, a contrario, conjugado com a alínea b) do n.º 1 do art.º 199.º
N/091843	2015/12/14	區翠玲 OU CUILING	35	第214條第3款的相反，結合第199條第1款b)項。 N.º 3 do art.º 214.º, a contrario, conjugado com a alínea b) do n.º 1 do art.º 199.º
N/092003	2015/12/03	林金灶	03	第214條第2款b)項，結合第215條第1款及第9條第1款c)項，適用於第214條第1款a)項。 Alínea b) do n.º 2 do art.º 214.º, conjugado com o n.º 1 do art.º 215.º e a alínea c) do n.º 1 do art.º 9.º, aplicável ex vi alínea a) do n.º 1 do art.º 214.º
N/092455	2015/12/14	DNA Diagnostics Center, Inc.	42	第214條第3款的相反，結合第199條第1款b)項。 N.º 3 do art.º 214.º, a contrario, conjugado com a alínea b) do n.º 1 do art.º 199.º
N/092456	2015/12/14	DNA Diagnostics Center, Inc.	44	第214條第3款的相反，結合第199條第1款b)項。 N.º 3 do art.º 214.º, a contrario, conjugado com a alínea b) do n.º 1 do art.º 199.º
N/093211	2015/12/10	符文周	12	第9條第1款c)項，適用於第214條第1款a)項。 Alínea c) do n.º 1 do art.º 9.º, aplicável ex vi a alínea a) do n.º 1 do art.º 214.º
N/097241	2015/12/01	金福道煙草（澳門）有限公司	34	第214條第3款的相反，結合第199條第1款b)項及c)項。 N.º 3 do art.º 214.º, a contrario, conjugado com a alínea b) e a alínea c) do n.º 1 do art.º 199.º

編號 N.º	批示日期 Data de despacho	申請人 Requerente	類別 Classe	備註 Observações 根據12月13日第97/99/M號法令 Nos termos do D.L. n.º 97/99/M, de 13 de Dezembro
N/097999	2015/12/01	金福道煙草（澳門）有限公司	34	第214條第3款的相反，結合第199條第1款b)項及c)項。 N.º 3 do art.º 214.º, a contrario, conjugado com a alínea b) e a alínea c) do n.º 1 do art.º 199.º
N/098033	2015/12/01	金福道煙草（澳門）有限公司	34	第214條第3款的相反，結合第199條第1款b)項及c)項。 N.º 3 do art.º 214.º, a contrario, conjugado com a alínea b) e a alínea c) do n.º 1 do art.º 199.º
N/099912	2015/12/02	金福道煙草（澳門）有限公司	34	第214條第3款的相反，結合第199條第1款b)項及c)項。 N.º 3 do art.º 214.º, a contrario, conjugado com a alínea b) e a alínea c) do n.º 1 do art.º 199.º

申請之拒絕

Recusa de Pedidos

編號 N.º	遞交日期 Data de apresentação	批示日期 Data de despacho	其他行為之性質 Natureza de outros actos	權利人/申請人 Titular/Requerente	備註 Observações 根據12月13日第97/99/M號法令 Nos termos do D.L. n.º 97/99/M, de 13 de Dezembro
N/016805	2015/06/19	2015/12/01	宣佈失效 Declaração de caducidade	Tuxedo Vinhos e Gourmet Lda	第231條第5款。 N.º 5 do art.º 231.º
N/061633	2015/08/26	2015/12/10	宣佈失效 Declaração de caducidade	江蘇蘇美達機電有限公司 SUMEC MACHINERY & ELECTRIC CO., LTD.	第231條第1款b)項，結合第232條第5款。 Alínea b) do n.º 1 do art.º 231.º, conjugado com o n.º 5 do art.º 232.º

續期

Renovação

編號 N.º						
P/003249 (3128-M)	P/003250 (3129-M)	P/003251 (3130-M)	P/003252 (3131-M)	P/003857 (3728-M)	P/003858 (3729-M)	P/003859 (3730-M)
P/003864 (3735-M)	P/003865 (3736-M)	P/005975 (5834-M)	P/006434 (6259-M)	P/006464 (6289-M)	P/007509 (7279-M)	P/007515 (7285-M)
P/007543 (7313-M)	P/007591 (7361-M)	P/007752 (7522-M)	P/007754 (7524-M)	P/007755 (7525-M)	P/007756 (7526-M)	P/007772 (7542-M)

編號 N.º						
P/007773 (7543-M)	P/007774 (7544-M)	P/007775 (7545-M)	P/007776 (7546-M)	P/007777 (7547-M)	P/007778 (7548-M)	P/007779 (7549-M)
P/007781 (7551-M)	P/007782 (7552-M)	P/007783 (7553-M)	P/007784 (7554-M)	P/007785 (7555-M)	P/007787 (7557-M)	P/007788 (7558-M)
P/007789 (7559-M)	P/007790 (7560-M)	P/007792 (7562-M)	P/007795 (7565-M)	P/007797 (7567-M)	P/007798 (7568-M)	P/009414 (9287-M)
P/010091 (9918-M)	N/005984	N/007764	N/007765	N/007766	N/007767	N/007768
N/007769	N/007966	N/007967	N/008205	N/008373	N/008450	N/008451
N/008454	N/008465	N/008466	N/008467	N/008968	N/030974	N/030975
N/030976	N/032722	N/033001	N/033002	N/033883	N/033884	N/033885
N/033886	N/034450	N/035258	N/035259	N/036029	N/036030	N/036031
N/036032	N/036033	N/036034	N/036035	N/036036	N/036037	N/036038
N/036039	N/036040	N/036041	N/036175	N/036176	N/036214	N/036215
N/036252	N/036253	N/036275	N/036276	N/036277	N/036413	N/036414
N/036415	N/036416	N/036683	N/036729	N/036730	N/036731	N/036732
N/036733	N/036734	N/036735	N/036736	N/036737	N/036738	N/036739
N/036785	N/036786	N/036787	N/036788	N/036789	N/036790	N/036791
N/036792	N/036793	N/036794	N/036795	N/036796	N/036797	N/036798
N/036799	N/036800	N/036801	N/036802	N/036803	N/036804	N/036805
N/036806	N/036807	N/036808	N/036826	N/036828	N/036852	N/036864
N/036865	N/037016	N/037017	N/037115	N/037126	N/037127	N/037128
N/037129	N/037130	N/037131	N/037132	N/037133	N/037134	N/037135
N/037136	N/037137	N/037138	N/037139	N/037140	N/037141	N/037142
N/037143	N/037144	N/037145	N/037146	N/037147	N/037148	N/037149
N/037150	N/037151	N/037152	N/037153	N/037154	N/037155	N/037157
N/037158	N/037159	N/037160	N/037161	N/037162	N/037163	N/037164
N/037165	N/037166	N/037167	N/037168	N/037169	N/037186	N/037187
N/037188	N/037189	N/037190	N/037191	N/037192	N/037193	N/037194
N/037195	N/037196	N/037197	N/037198	N/037199	N/037200	N/037201
N/037202	N/037203	N/037204	N/037205	N/037206	N/037207	N/037208
N/037209	N/037210	N/037211	N/037212	N/037213	N/037214	N/037215
N/037216	N/037217	N/037218	N/037219	N/037220	N/037221	N/037222
N/037223	N/037224	N/037225	N/037226	N/037227	N/037228	N/037229
N/037230	N/037231	N/037232	N/037233	N/037234	N/037235	N/037236
N/037237	N/037238	N/037239	N/037240	N/037241	N/037242	N/037243
N/037244	N/037245	N/037246	N/037247	N/037338	N/037339	N/037340
N/037341	N/037342	N/037343	N/037344	N/037345	N/037430	N/037431
N/037432	N/037434	N/037509	N/037510	N/037620	N/037621	N/037715
N/037997	N/037998	N/038166	N/038191	N/038272	N/038283	N/038358

編號 N.º						
N/038466	N/038467	N/038540	N/038541	N/038549	N/038550	N/038551
N/038715	N/038724	N/038725	N/038726	N/038882	N/038940	N/038944
N/038945	N/039495	N/039496	N/039497	N/040091	N/040127	N/040128
N/040423	N/040440	N/040627	N/040628	N/040629	N/040630	N/040631
N/040632	N/040779	N/040850	N/040851	N/040852	N/040853	N/040963
N/040976						

附註
Averbamento

編號 N.º	批示日期 Data de despacho	附註之性質 Natureza de averbamento	權利人/申請人 Titular/Requerente	內容 Conteúdo
P/000569 (514-M) P/000570 (515-M) P/000571 (518-M)	(516-M) P/000572 (517-M) P/000573 (518-M)	2015/12/01	更改地址 Modificação de sede	Castrol Limited Technology Centre, Whitchurch Hill, Pangbourne, Reading RG8 7QR, United Kingdom
P/002595 (2491-M) P/002596 (2492-M) P/002597 (2493-M)	P/002598 (2494-M) P/002603 (2499-M) P/002613 (2509-M)	2015/12/01	更改地址 Modificação de sede	CASTROL LIMITED Technology Centre, Whitchurch Hill, Pangbourne, Reading RG8 7QR, United Kingdom
P/003249 (3128-M) P/003250 (3129-M)	P/003251 (3130-M) P/003252 (3131-M)	2015/12/09	更改地址 Modificação de sede	VIRGIN ENTERPRISES LIMITED The Battleship Building, 179 Harrow Road, London W26NB, United Kingdom
P/007515 (7285-M)		2015/12/01	更改地址 Modificação de sede	UNITED ARTISTS CORPORATION, uma sociedade organizada e existindo segundo as leis do Estado de Delaware 245 N. Beverly Drive, Beverly Hills, CA 90210, United States of America
P/012419 (12485-M) P/012420 (12486-M)	P/012421 (12487-M) P/014005 (13934-M)	2015/12/01	轉讓 Transmissão	NEUTROGENA CORPORATION JOHNSON & JOHNSON, com sede em One Johnson & Johnson Plaza, New Brunswick NJ 08933-7002, U.S.A.
P/014292 (14199-M)		2015/12/03	合併轉讓 Transmissão por fusão	Cabela's Inc. Cabela's Incorporated (sociedade de Delaware), com sede em One Cabela Drive, Sidney, Nebraska 69160 U.S.A.
N/003043 N/003044 N/003853 N/003854	N/003855 N/003856 N/003859	2015/12/09	合併轉讓 Transmissão por fusão	OPEL SPECIAL VEHICLES GmbH Adam Opel AG, com sede em Bahnhofplatz, 65423 Ruesselsheim, Germany
N/005701 N/005702	N/005703 N/005704	2015/12/01	更改地址 Modificação de sede	CASTROL LIMITED Technology Centre, Whitchurch Hill, Pangbourne, Reading RG8 7QR, United Kingdom

編號 N.º		批示日期 Data de despacho	附註之性質 Natureza de averbamento	權利人/申請人 Titular/Requerente	內容 Conteúdo
N/007764 N/007765 N/007766	N/007767 N/007768 N/007769	2015/12/03	更改地址 Modificação de sede	Grant Thornton International Limited	22 Melton Street, Euston, London NW1 2EP, Reino Unido
N/007934 N/007935		2015/12/09	更改地址 Modificação de sede	NEXANS	8 rue du Général Foy 75008 Paris, França
N/009068 N/009069 N/009070	N/009071 N/009072	2015/12/01	更改地址 Modificação de sede	CASTROL LIMITED	Technology Centre, Whitchurch Hill, Pangbourne, Reading RG8 7QR, United Kingdom
N/009555		2015/12/09	合併轉讓 Transmissão por fusão	OPEL SPECIAL VEHICLES GmbH	Adam Opel AG, com sede em Bahnhofplatz, 65423 Ruesselsheim, Germany
N/009739 N/010335		2015/12/01	更改地址 Modificação de sede	CASTROL LIMITED	Technology Centre, Whitchurch Hill, Pangbourne, Reading RG8 7QR, United Kingdom
N/014691		2015/12/10	轉讓 Transmissão	PERONI NASTRO AZZURRO LIMITED	SABMiller International Brands Limited, SABMiller House, Church Street West, Woking, Surrey GU21 6HS, United Kingdom
N/017579 N/017580	N/017581 N/017582	2015/12/04	更改認別資料 Modificação de identidade	Kayaba Industry Co., Ltd. (Kayaba Kogyo Kabushiki Kaisha)	KYB Corporation
N/017722		2015/12/01	更改地址 Modificação de sede	CASTROL LIMITED	Technology Centre, Whitchurch Hill, Pangbourne, Reading RG8 7QR, United Kingdom
N/017834		2015/12/07	更改認別資料 Modificação de identidade	皇冠有限公司 Crown Limited	CROWN MELBOURNE LIMITED
		2015/12/07	使用許可 Licença de exploração	CROWN MELBOURNE LIMITED	Melco Crown Entertainment Limited
		2015/12/07	使用再許可 Sub-licença de exploração	Melco Crown Entertainment Limited	Melco Crown Jogos (Macau), S.A.
		2015/12/07	使用再許可 Sub-licença de exploração	Melco Crown Entertainment Limited	Melco Crown COD (CT) Hotel Limitada
		2015/12/07	使用再許可 Sub-licença de exploração	Melco Crown Entertainment Limited	Melco Crown Hospitalidade e Serviços, Limitada
		2015/12/07	使用再許可 Sub-licença de exploração	Melco Crown Entertainment Limited	Melco Crown (CM) Hotel, Limitada
		2015/12/07	使用再許可 Sub-licença de exploração	Melco Crown Entertainment Limited	Melco Crown (COD) Hotéis, Limitada

編號 N.º		批示日期 Data de despacho	附註之性質 Natureza de averbamento	權利人/申請人 Titular/Requerente	內容 Conteúdo
N/017990 N/017991	N/017992 N/017993	2015/12/01	更改地址 Modificação de sede	CASTROL LIMITED	Technology Centre, Whitchurch Hill, Pangbourne, Reading RG8 7QR, United Kingdom
N/018512 N/018513 N/018514		2015/12/04	更改認別資料 Modificação de identidade	Kayaba Industry Co., Ltd. (Kayaba Kogyo Kabushiki Kaisha)	KYB Corporation
N/020287 N/020288 N/020290	N/020291 N/020292 N/020293	2015/12/01	更改地址 Modificação de sede	CASTROL LIMITED	Technology Centre, Whitchurch Hill, Pangbourne, Reading RG8 7QR, United Kingdom
N/022170		2015/12/10	轉讓 Transmissão	SABMILLER INTERNATIONAL B.V.	SABMiller International Brands Limited, SABMiller House, Church Street West, Woking, Surrey GU21 6HS, United Kingdom
N/023847		2015/12/04	更改認別資料 Modificação de identidade	Kayaba Industry Co., Ltd. (Kayaba Kogyo Kabushiki Kaisha)	KYB Corporation
N/023863		2015/12/10	轉讓 Transmissão	SABMILLER INTERNATIONAL B.V.	SABMiller International Brands Limited, SABMiller House, Church Street West, Woking, Surrey GU21 6HS, United Kingdom
N/029246 N/029247		2015/12/04	更改認別資料 Modificação de identidade	Kayaba Industry Co., Ltd. (Kayaba Kogyo Kabushiki Kaisha)	KYB Corporation
N/032722		2015/12/03	更改地址 Modificação de sede	Australian Merino Pty Ltd	Level 6, 68 Harrington Street, The Rocks, Sydney, NSW, 2000, Australia
N/033001 N/033002		2015/12/04	更改地址 Modificação de sede	GO OLD '50 S.R.L.	Via Felice Cavallotti, 15 - 20122 Milano, Italy
N/035258 N/035259		2015/12/10	更改地址 Modificação de sede	KABUSHIKI KAISHA RENOWN (RENOWN INCORPORATED)	TFT Building East 6F, 3-6-11 Ariake, Koto-Ku, Tokyo, Japan
N/036776 N/036777 N/037006	N/037007 N/037008 N/037009	2015/12/04	更改認別資料 Modificação de identidade	Kayaba Industry Co., Ltd. (Kayaba Kogyo Kabushiki Kaisha)	KYB Corporation
N/038055 N/038158		2015/12/04	轉讓 Transmissão	澳門英才有限公司 MACAUHR LIMITADA	TALENTGROUP ÁSIA LIMITADA, com sede em Alameda Dr. Carlos D'Assumpção, n.ºs 181 a 187, Centro Comercial Brilhantismo, 16.º andar K, Macau
N/038191		2015/12/09	更改地址 Modificação de sede	Carview Corporation	4-5, Roppongi 1-chome, Minato-ku, Tokyo, Japan
N/040127 N/040128		2015/12/03	合併轉讓 Transmissão por fusão	Hanjin Shipping Holdings Co., Ltd.	Hanjin Shipping Co., Ltd., com sede em 25, Gukjegeumyung-ro 2-gil, Yeongdeungpo-gu, Seoul, Korea

編號 N.º	批示日期 Data de despacho	附註之性質 Natureza de averbamento	權利人/申請人 Titular/Requerente	內容 Conteúdo
N/040440 N/040976	2015/12/10	更改地址 Modificação de sede	KABUSHIKI KAISHA RENOWN (RENOWN INCORPORATED)	TFT Building East 6F, 3-6-11 Ariake, Koto-Ku, Tokyo, Japan
N/053831 N/053832 N/053833	N/053834 N/053835 N/053836	2015/12/04 轉讓 Transmissão	福建中金在線網絡股份有限公司	福建天信投資諮詢顧問股份有限公司，地址為中國福建省福州市鼓樓區五鳳街道軟件大道89號軟件園一期(海峽園)25#樓1層
N/054309 N/055084 N/055085	N/055086 N/055087	2015/12/10 轉讓 Transmissão	SABMILLER INTERNATIONAL B.V.	SABMiller International Brands Limited, SABMiller House, Church Street West, Woking, Surrey GU21 6HS, United Kingdom
N/060559 N/060560 N/060580	2015/12/03	轉讓 Transmissão	XE Corporation	2470678 Ontario Inc., com sede em 1145 Nicholson Road, Suite 200, Newmarket, L3Y 9C3, Ontario, Canada
	2015/12/03	合併轉讓 Transmissão por fusão	2470678 Ontario Inc.	XE Corporation, com sede em 1145 Nicholson Road, Suite 200, Newmarket, L3Y 9C3, Ontario, Canada
N/062237	2015/12/01	更改地址 Modificação de sede	CASTROL LIMITED	Technology Centre, Whitchurch Hill, Pangbourne, Reading RG8 7QR, United Kingdom
N/063401 N/063403	2015/12/09	轉讓 Transmissão	Domicil Pte. Ltd.	HTL MANUFACTURING PET. LTD., com sede em 11 Gul Circle Singapore 629567
N/065532	2015/12/03	合併轉讓 Transmissão por fusão	Hanjin Shipping Holdings Co., Ltd.	Hanjin Shipping Co., Ltd., com sede em 25, Gukjegeumyung-ro 2-gil, Yeongdeungpo-gu, Seoul, Korea
N/067753	2015/12/04	更改地址 Modificação de sede	HMV (IP) Limited	Hill House, 1 Little New Street, EC4A 3TR, London, United Kingdom
	2015/12/04	更改認別資料 Modificação de identidade	HMV (IP) Limited	Record Shop 3 Limited
	2015/12/04	轉讓 Transmissão	Record Shop 3 Limited	Palm Green Capital Limited, com sede em Nemours Chambers, Road Town, Tortola, British Virgin Islands
N/070732	2015/12/10	轉讓 Transmissão	PERONI NASTRO AZZURRO LIMITED	SABMiller International Brands Limited, SABMiller House, Church Street West, Woking, Surrey GU21 6HS, United Kingdom
N/072353 N/072354 N/072355 N/072356	2015/11/27	更改認別資料 Modificação de identidade	I.C.A. Industrie Confezioni Abbigliamento S.R.L.	ICA IMMOBILIARE S.R.L.
	2015/11/27	轉讓 Transmissão	ICA IMMOBILIARE S.R.L.	GICA TEXTILE GROUP S.R.L., com sede em Via Mottola Km 2, 100 Zona Industriale, 74015 Martina Franca (TA), Itália
N/074654 N/074655	2015/12/04	轉讓 Transmissão	國鼎收藏品連鎖(北京)有限公司	國金黃金集團有限公司，地址為中國北京市平谷區林蔭北街13號信息大廈802室

編號 N.º		批示日期 Data de despacho	附註之性質 Natureza de averbamento	權利人/申請人 Titular/Requerente	內容 Conteúdo
N/077207 N/080174 N/080175	N/080176 N/080177 N/080625	2015/12/04	更改認別資料 Modificação de identidade	Kayaba Industry Co., Ltd. (Kayaba Kogyo Kabushiki Kaisha)	KYB Corporation
N/084916 N/084917		2015/12/09	更改地址 Modificação de sede	Time Products (UK) Limited	Alexander House, Chartwell Drive, Wigston, Leicester, LE 18 2EZ, United Kingdom
N/088847		2015/12/01	轉讓 Transmissão	Zoetis LLC	Zoetis Services LLC, com sede em 100 Campus Drive, Florham Park, New Jersey 07932, U.S.A.
N/094222 N/094223 N/094224	N/094440 N/095595	2015/12/11	使用許可 Licença de exploração	PETIT BATEAU	KIDS DESIGNERS CLUB (HK) LIMITED, com sede em Room 614, 6/F, Houston Centre, 63 Mody Road, Tsimshatsui, Kowloon, Hong Kong

司法判決

Decisão judicial

編號 N.º	申請人 / 權利人 Requerente/Titular	法院 Tribunal	卷宗編號 Processo n.º	確定判決日期 Data de trânsito em julgado
¹ N/82651	WhiteWave Services Inc	初級法院 TJB	CV2-15-0002-CRJ	9/11/2015
¹ 初級法院維持經濟局拒絕有關商標註冊之批示。				
¹ O TJB manteve o despacho da DSE de recusa da marca em causa.				

重新轉為有效

Revalidação

編號 N.º	重新轉為有效之日期 Data de revalidação	批示日期 Data de despacho	權利人 Titular	類別 Classe
N/030113	2015/12/02	2015/12/02	N. P. King (Hong Kong) Limited	6
N/030114	2015/12/02	2015/12/02	N. P. King (Hong Kong) Limited	11

放棄

Renúncia

編號 N.º	批示日期 Data de despacho	權利人/申請人 Titular/Requerente	類別 Classe
N/103101	2015/12/09	王瑜琴	29
N/106700	2015/12/09	New Balance Athletic Shoe, Inc	25

宣佈失效

Declaração de caducidade

編號 N.º	失效日期 Data de caducidade	申請人 Requerente	類別 Classe	備註 Observações 根據12月13日第97/99/M號法令 Nos termos do D.L. n.º 97/99/M, de 13 de Dezembro
N/039894	2015/12/01	FRANCISCO DE MOURA GUEDES LOPES GALVÃO	25	第231條第1款b)項及第232條第5款。 Alínea b) do n.º 1 do art.º 231.º e o n.º 5 do art.º 232.º
N/053617	2015/12/01	上海睿朗進出口有限公司 Shanghai Leon Import Export Co., Ltd.	10	第231條第1款b)項及第232條第5款。 Alínea b) do n.º 1 do art.º 231.º e o n.º 5 do art.º 232.º

聲明異議

Reclamação

編號 N.º	提交日期 Data de entrada	申請人 Requerente	聲明異議人 Oponente
N/102330	2015/12/07	7DAYS INC	Google Inc.
N/102331	2015/12/07	7DAYS INC	Google Inc.
N/102332	2015/12/07	7DAYS INC	Google Inc.

答辯

Contestação

編號 N.º	提交日期 Data de entrada	申請人 Requerente	聲明異議人 Oponente
N/099208	2015/12/09	保定古薹商貿有限公司	Guccio Gucci S.P.A.
N/100365	2015/11/30	Crown Melbourne Limited	Six Continents Hotels, Inc.
N/100454	2015/11/30	Crown Melbourne Limited	Six Continents Hotels, Inc.
N/101190	2015/12/09	曼斯特飲料(上海)有限公司	STOKELY-VAN CAMP, INC.

營業場所名稱及標誌之保護

Protecção de Nome e Insígnia de Estabelecimento

根據經十二月十三日第97/99/M號法令核准之《工業產權法律制度》第十條第一款及第二款的規定，公佈下列在澳門特別行政區提出的營業場所名稱及標誌登記申請之批示，並按照同一法規第二百七十五條至第二百七十七條的規定，可於本公佈日起一個月期限內就下列批示向初級法院提起上訴。

Em conformidade com o n.º 1 e n.º 2 do artigo 10.º do RJPI, aprovado pelo Decreto-Lei n.º 97/99/M, de 13 de Dezembro, publica(m)-se a seguir o(s) respectivo(s) despacho(s) em relação ao(s) pedido(s) de registo de nome e insígnia de estabelecimento na RAEM, e de acordo com os artigos 275.º a 277.º do referido diploma, cabe recurso para o Tribunal Judicial de Base, do(s) despacho(s) abaixo mencionado(s), no prazo de um mês a contar da data desta publicação.

批給
Concessão

編號 N.º	登記日期 Data de registo	批示日期 Data de despacho	權利人 Titular
E/000219	2015/12/11	2015/12/11	種明貿易有限公司
E/000232	2015/12/11	2015/12/11	澳門名人蠟像館有限公司
E/000233	2015/12/11	2015/12/11	金澳門文化有限公司
E/000235	2015/12/11	2015/12/11	金澳門文化有限公司

設計及新型之保護

Protecção de Desenho e Modelo

根據經十二月十三日第97/99/M號法令核准之《工業產權法律制度》第十條第一款及第二款的規定，公佈下列在澳門特別行政區提出的設計及新型註冊申請之批示，並按照同一法規第二百七十五條至第二百七十七條的規定，可於本公佈日起一個月期限內就下列批示向初級法院提起上訴。

Em conformidade com o n.º 1 e n.º 2 do artigo 10.º do RJPI, aprovado pelo Decreto-Lei n.º 97/99/M, de 13 de Dezembro, publica(m)-se a seguir o(s) respectivo(s) despacho(s) em relação ao(s) pedido(s) de registo de desenho e modelo na RAEM, e de acordo com os artigos 275.º a 277.º do referido diploma, cabe recurso para o Tribunal Judicial de Base, do(s) despacho(s) abaixo mencionado(s), no prazo de um mês a contar da data desta publicação.

司法判決

Decisão judicial

編號 N.º	申請人 / 權利人 Requerente/Titular	法院 Tribunal	卷宗編號 Processo n.º	確定判決日期 Data de trânsito em julgado
¹ D/909	Maxim's Caterers Limited	中級法院 TSI	Ac de 05/11/2015 Proc. n.º 268/2015	23/11/2015
¹ 中級法院維持經濟局批准有關設計及新型註冊之批示。				
¹ O Acórdão do TSI, manteve o despacho da DSE de concessão do registo do desenho e modelo.				

發明專利延伸之保護

Protecção de Extensão de Patente de Invenção

申請

Pedido

根據經十二月十三日第97/99/M號法令核准之《工業產權法律制度》第十條、第一百二十九條第二款、第一百三十條第三款、第一百三十一條第四款及第一百三十五條，結合《國家知識產權局與澳門特別行政區經濟局關於在知識產權領域合作的協議》第四條及第五條的規定，公佈下列發明專利申請之延伸。

De acordo com o artigo 10.º, n.º 2 do artigo 129.º, n.º 3 do artigo 130.º, n.º 4 do artigo 131.º e artigo 135.º do RJPI, aprovado pelo Decreto-Lei n.º 97/99/M, de 13 de Dezembro, conjugados com os artigos 4.º e 5.º do «Acordo de Cooperação entre a Direcção Nacional da Propriedade Intelectual e a Direcção dos Serviços de Economia da RAEM na Área dos Direitos de Propriedade Intelectual», publica(m)-se a seguir a extensão de pedido(s) de patente de invenção.

- [21] 編號 N.º : J/001514
 [22] 申請日 Data de pedido : 2014/09/05
 [71] 申請人 Requerente : 曾慈祥
 地址 Endereço : 中國台灣台中市北區漢口路4段367號15樓
 [72] 發明人 Inventor : 曾慈祥

國家知識產權局發明專利
 Patente de Invenção da
 DNPI

申請號 N.º de pedido	申請日 Data de pedido	公佈號 N.º de anúncio	公佈日 Data de publicação
201410076177.X	2014/03/04	CN 104888449A	2015/09/09

- [51] 分類 Classificação : A63F1/14, A63F13/25

- [54] 標題 Título : 實體紙牌輸出及回收裝置。

Dispositivo de saída e entrada de cartas.

- [57] 摘要 Resumo : 本發明公開了一種實體紙牌輸出及回收裝置，提供電子式自動化紙牌遊戲系統的打印、輸出及回收複製紙牌裝置，本裝置連接遊戲系統，在發牌緊張關鍵時刻，打印與自動發牌系統相同花色與點數的複製紙牌；其主要包含主架、伸縮缸、導板、打印機及回收箱，該導板樞組於主架，該伸縮缸具有伸縮杆可控制導板一端升起或下降，而可接收、導出打印機的複製紙牌以及將複製紙牌收回、導入回收箱，達到提供玩家模擬真實撲克牌，而得進行紙牌眯牌等動作，提高遊戲的樂趣與刺激感受。

附圖 Figura :

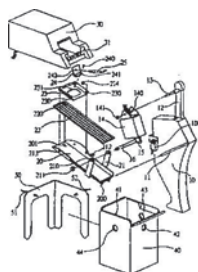

- [21] 編號 N.º : J/001718
 [22] 申請日 Data de pedido : 2015/04/02
 [71] 申請人 Requerente : 阿迪亞生命科學公司
 Ardea Biosciences, Inc.
 地址 Endereço : 9390 Towne Centre Drive, San Diego, California, 92121, USA
 國籍 Nacionalidade : 美國 Americana
 [72] 發明人 Inventor : E·古尼克, 加布里埃爾·加爾文

國家知識產權局發明專利
 Patente de Invenção da
 DNPI

申請號 N.º de pedido	申請日 Data de pedido	公佈號 N.º de anúncio	公佈日 Data de publicação
201380045807.0	2013/07/02	CN 104736522A	2015/06/24

- [51] 分類 Classificação : C07D249/12, A61K31/4196, A61P9/00, A61P29/00

- [54] 標題 Título : 2-(5-溴-4-(4-環丙基萘-1-基)-4H-1,2,4-三唑-3-基硫基)乙酸的製備。

Preparação de 2-(5-bromo-4-(4-cyclopropyl-naphthalen-1-yl) -4H-1,2,4-triazol-3-ylthio) acetic acid.

- [57] 摘要 Resumo : 本文描述了合成式 (I) 的化合物的某些方法。

附圖 Figura :

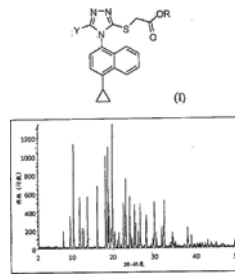

[30] 優先權 Prioridade :	日期Data	編號N.º	國家/地區País/Território
	2012/07/03	61/667,922	美國 Estados Unidos da América

- [21] 編號 N.º : J/001817
 [22] 申請日 Data de pedido : 2015/07/24
 [71] 申請人 Requerente : 阿爾尼拉姆醫藥有限公司
 ALNYLAM PHARMACEUTICALS, INC.
 地址 Endereço : 300 Third Street, Cambridge, Massachusetts 02142, U.S.A.
 國籍 Nacionalidade : 美國 Americana
 [72] 發明人 Inventor : A·博羅多夫斯基, R·G·卡蘭索塔蒂爾, K·菲茨杰拉德, M·弗蘭克-卡米尼斯基, W·奎貝斯, M·邁爾, K·查里斯, S·庫奇曼奇, M·瑪諾哈蘭, S·米爾斯泰恩

國家知識產權局發明專利
 Patente de Invenção da
 DNPI :

申請號 N.º de pedido	申請日 Data de pedido	公佈號 N.º de anúncio	公佈日 Data de publicação
201380063930.5	2013/12/05	CN 104854242A	2015/08/19

- [51] 分類 Classificação : C12N15/113
 [54] 標題 Título : PCSK9 iRNA組合物及其使用方法。
 Composições de «PCSK9 iRNA» e método da sua utilização.
 [57] 摘要 Resumo : 本發明涉及靶向PCSK9基因的RNAi劑例如雙鏈RNAi劑, 和使用這類RNAi劑來抑制PCSK9表達的方法以及治療患有脂質失調例如高脂血症的受試者的方法。

[30] 優先權 Prioridade :	日期Data	編號N.º	國家/地區País/Território
	2012/12/05	61/733,518	美國 Estados Unidos da América
	2013/03/15	61/793,530	美國 Estados Unidos da América
	2013/10/04	61/886,916	美國 Estados Unidos da América
	2013/10/17	61/892,188	美國 Estados Unidos da América

- [21] 編號 N.º : J/001820
 [22] 申請日 Data de pedido : 2015/07/29
 [71] 申請人 Requerente : 武田藥品工業株式會社
 TAKEDA PHARMACEUTICAL COMPANY LIMITED
 地址 Endereço : 1-1, Dishomachi 4-chome, Chuo-ku, Osaka-shi, Osaka 541-0045, Japan
 國籍 Nacionalidade : 日本 Japonesa
 [72] 發明人 Inventor : 池田惠, 堀內昌平, 佐藤智美, 中井慎一郎, 清島健一郎

國家知識產權局發明專利
 Patente de Invenção da
 DNPI :

申請號 N.º de pedido	申請日 Data de pedido	公佈號 N.º de anúncio	公佈日 Data de publicação
201380044649.7	2013/06/26	CN 104582687A	2015/04/29

- [51] 分類 Classificação : A61K9/00, A61K47/02, A61K47/12, A61K9/08
- [54] 標題 Título : 用鹽穩定的胺和有機酸的液體製劑。
Preparações líquidas de aminas e ácidos orgânicos estabelecidos por sais.
- [57] 摘要 Resumo : 本發明提供了藥學活性成份穩定的液體製劑，以及其穩定方法。含有攜帶伯或仲氨基（其中，所述氨基不構成酰胺結構的一部分）的藥學活性成份、有機酸和鹽的液體製劑，所述液體製劑基本上不含藥學活性成份與有機酸的反應產物。
- [30] 優先權 Prioridade :
- | 日期Data | 編號N.º | 國家/地區País/Território |
|------------|-------------|----------------------|
| 2012/06/27 | 2012-144750 | 日本 Japão |

授權的發明專利之延伸

Extensão de Patente de Invenção Concedida

根據經十二月十三日第97/99/M號法令核准之《工業產權法律制度》第十條第一款及第二款，結合《國家知識產權局與澳門特別行政區經濟局關於在知識產權領域合作的協議》第四條及第五條的規定，公佈下列在澳門特別行政區提出的發明專利延伸申請之批示，並按照同一法規第二百七十五條至第二百七十七條的規定，可於本公佈日起計一個月期限內就下列批示向初級法院提起上訴。

Em conformidade com o n.º 1 e n.º 2 do artigo 10.º do RJPI, aprovado pelo Decreto-Lei n.º 97/99/M, de 13 de Dezembro, conjugados com os artigos 4.º e 5.º do «Acordo de Cooperação entre a Direcção Nacional da Propriedade Intelectual e a Direcção dos Serviços de Economia da RAEM na Área dos Direitos de Propriedade Intelectual», publica(m)-se a seguir o(s) respectivo(s) despacho(s) em relação ao(s) pedido(s) de extensão de patente de invenção na RAEM, e de acordo com os artigos 275.º a 277.º do mesmo diploma, cabe recurso para o Tribunal Judicial de Base, do(s) despacho(s) abaixo mencionado(s), no prazo de um mês a contar da data desta publicação.

- [21] 編號 N.º : J/001135
- [22] 申請日 Data de pedido : 2013/06/27
- [24] 批示日 Data de despacho : 2015/12/14
- [73] 權利人 Titular : 杰富意鋼鐵株式會社
JFE Steel Corporation
- 地址 Endereço : 2-3, Uchisaiwai-cho 2-chome, Chiyoda-ku, Tokyo 100-0011, Japan
- 國籍 Nacionalidade : 日本 Japonesa
- [72] 發明人 Inventor : 植木卓也, 下川弘海, 山路宗忠, 船場琢

國家知識產權局發明專利
Patente de Invenção da
DNPI

專利號 N.º de patente	申請日 Data de pedido	授權公告號 N.º de anúncio da concessão	授權公告日 Data de anúncio da concessão
ZL201080069991.9	2010/11/05	CN 103249901B	2015/09/09

- [51] 分類 Classificação : E04H9/02, E04B1/58
- [54] 標題 Título : 鋼管加勁支承部件及其製造方法。
Parte de suporte de reforço de tubo de aço e seu método de fabricação.
- [57] 摘要 Resumo : 本發明提供一種支承部件的製造方法及由此製造的支承部件，能够形成不需要扁鋼的彎曲加工、且能够防止鋼管的斷裂並確保適當的間隙的加勁鋼管。鋼管加勁支承部件（100）具有：由主軸部件（11）及副軸部件（12）構成的軸部件（10）；將包圍其的四張扁鋼（21、22、23、24）的側緣彼此相互接合而成的加勁鋼管（20）。加勁鋼管（20）是如下形成的，與主軸部件（11）的側緣部相對的內側角部（25a、26a）通過角焊（W1）、且外側角部（25b、26b）通過局部深熔焊接（W2）而形成為截面\angle形（或者L形）的加勁部件（25、26），然後將加勁部件（25、26）的側緣彼此抵接，通過局部深熔焊接（W3）將外側角部（27b、28b）預組裝，在外側角部（25b、26b）及外側角部（27b、28b）處實施了局部深熔焊接（W4及W5）。

附圖 Figura :

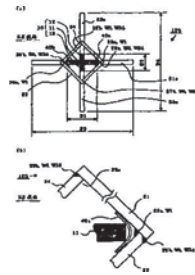

[30] 優先權 Prioridade :	日期 Data	編號 N.º	國家/地區 País/Território
	2010/11/05	PCT/JP2010/070158	日本 Japão

- [21] 編號 N.º : J/001759
- [22] 申請日 Data de pedido : 2015/05/21
- [24] 批示日 Data de despacho : 2015/12/14
- [73] 權利人 Titular : 寧波高新區登高潔具科技有限公司
- 地址 Endereço : 中國浙江省寧波市高新區江南路1558號18樓1839室
- 國籍 Nacionalidade : 中國 Chinesa
- [72] 發明人 Inventor : 王章明

國家知識產權局發明專利 Patente de Invenção da DNPI	專利號 N.º de patente	申請日 Data de pedido	授權公告號 N.º de anúncio da concessão	授權公告日 Data de anúncio da concessão
	ZL201210218149.8	2012/06/29	CN 104278714B	2015/08/26

- [51] 分類 Classificação : E03C1/04
- [54] 標題 Título : 使用方便的台盆。

Bacia de lavatório de plataforma que seja conveniente usar.

- [57] 摘要 Resumo : 本發明公開了一種使用方便的台盆，台盆上設有橫截面為圓形的第六通孔，第六通孔的下端伸至台盆的中下部；第六通孔的第六孔側壁上設置有螺孔，該螺孔上連接有頂緊螺絲。台盆的第六通孔上設有與其成可脫離的方式連接的第三筒形連接裝置，所述第三筒形連接裝置的上端設置有可供水龍頭連接的內螺紋；第三筒形連接裝置的上端還設有向外翻的唇緣，該唇緣與上述第六通孔的上開口相應；所述第三筒形連接裝置的外形與第六通孔相匹配；所述第三筒形連接裝置的長度為當將該第三筒形連接裝置伸入台盆的第六通孔後，其上端的唇緣卡在第六通孔的上開口上、而其下端伸至與第六通孔的下開口相齊平。該台盆便於水龍頭的安裝或拆卸，使用方便。

附圖 Figura :

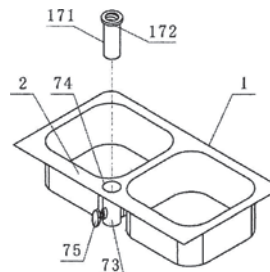

- [21] 編號 N.º : J/001824
- [22] 申請日 Data de pedido : 2015/08/04
- [24] 批示日 Data de despacho : 2015/12/14
- [73] 權利人 Titular : 夏弗瑪斯特有限兩合公司
Shuffle Master GmbH & Co KG

- 地址 Endereço : Wiplingerstrasse 25, A-1010 Vienna, Austria
 國籍 Nacionalidade : 奧地利 Austríaca
 [72] 發明人 Inventor : E·布萊哈 Ernst BLAHA, P·克倫 Peter KRENN, A·格勞澤 Attila GRAUZER, T·M·豪斯霍特爾 Todd M. HAUSHALTER

國家知識產權局發明專利
 Patente de Invenção da
 DNPI

專利號 N.º de patente	申請日 Data de pedido	授權公告號 N.º de anúncio da concessão	授權公告日 Data de anúncio da concessão
ZL201180046053.1	2011/10/12	CN 103118749B	2015/06/17

- [51] 分類 Classificação : A63F1/12
 [54] 標題 Título : 牌處理系統、用於牌處理系統的裝置及相關方法。
 Sistemas de tratamento de cartas de jogar, dispositivos destinados aos sistemas e métodos relevantes.
 [57] 摘要 Resumo : 提供了一種牌處理系統，所述牌處理系統包括洗牌裝置(12)、鞋狀物裝置(14)以及自動地將牌從洗牌裝置傳遞到鞋狀物裝置中的牌傳遞系統。洗牌裝置可以包括分隔器(34)，所述分隔器(34)被構造為接觸位於洗牌裝置的分隔室內的至少一張牌。鞋狀物裝置可以包括用於通過鞋狀物裝置的基底中的開口(92)將牌裝載到牌存儲區域(88)中的牌裝載系統(86)。在遊戲城桌牌遊戲過程中提供牌的方法包括：在洗牌裝置和鞋狀物裝置中識別包括每張牌的排序和組的牌信息，並且將牌從洗牌裝置傳送給鞋狀物裝置。

附圖 Figura :

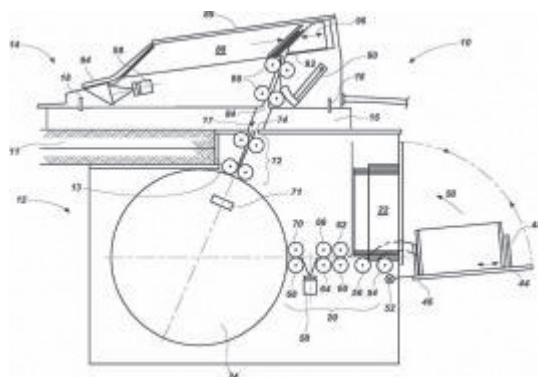

- [30] 優先權 Prioridade :

日期Data	編號N.º	國家/地區País/Território
2010/10/14	61/393,299	美國 Estados Unidos da América

- [21] 編號 N.º : J/001842
 [22] 申請日 Data de pedido : 2015/08/17
 [24] 批示日 Data de despacho : 2015/12/14
 [73] 權利人 Titular : 諾華股份有限公司
 Novartis AG
 地址 Endereço : Lichtstrasse 35, 4056 Basel, Switzerland
 國籍 Nacionalidade : 瑞士 Suíça
 [72] 發明人 Inventor : C·T·布雷恩 CHRISTOPHER THOMAS BRAIN, Y·S·趙 YOUNG SHIN CHO, J·W·吉拉爾德斯 JOHN WILLIAM GIRALDES, B·拉古 BHARAT LAGU, J·萊韋爾 JULIAN LEVELL, M·盧茲奧 MICHAEL LUZZIO, L·B·佩雷斯 LAWRENCE BLAS PEREZ, Y·王 YAPING WANG, F·楊 FAN YANG

國家知識產權局發明專利
 Patente de Invenção da
 DNPI

專利號 N.º de patente	申請日 Data de pedido	授權公告號 N.º de anúncio da concessão	授權公告日 Data de anúncio da concessão
ZL201180021222.6	2011/02/17	CN 102918043B	2015/07/29

- [51] 分類 Classificação : C07D487/04, C07B59/00, A61K31/519, A61P35/00, C07D519/00
- [54] 標題 Título : 作為CDK4/6抑制劑的吡咯并嘧啶化合物。
Compostos de pyrrolopyrimidine que servem como inibidores de CDK4/6.
- [57] 摘要 Resumo : 本發明涉及新的具有式 (I) 的吡咯并嘧啶化合物及其鹽、包括可藥用鹽，其中R¹、R^{2Y}、R⁴、R⁸-R¹¹、A和L在本文被定義。本發明的化合物是CDK4/6抑制劑，可用於治療受CDK4/6介導的疾病和紊亂，例如癌症、包括套細胞淋巴瘤、脂肪瘤、非小細胞肺癌、黑素瘤、鱗狀細胞食管癌和乳癌。本發明還涉及包含本發明的化合物的藥物組合物。本發明還涉及抑制CDK4/6活性的方法以及使用本發明的化合物或包含本發明的化合物的藥物組合物來治療與其有關的紊亂。

附圖 Figura :

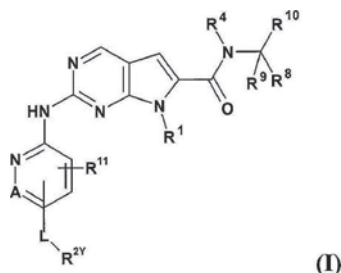

[30] 優先權 Prioridade :

日期Data	編號N.º	國家/地區País/Território
2010/02/19	61/306,248	美國 Estados Unidos da América
2011/01/03	61/429,372	美國 Estados Unidos da América
2011/01/05	61/429,997	美國 Estados Unidos da América

- [21] 編號 N.º : J/001843
- [22] 申請日 Data de pedido : 2015/08/18
- [24] 批示日 Data de despacho : 2015/12/14
- [73] 權利人 Titular : 環球娛樂株式會社
Universal Entertainment Corporation
- 地址 Endereço : Ariake Frontier Building, Tower A, 3-7-26 Ariake, Koto-ku, Tokyo 135-0063, Japan
- 國籍 Nacionalidade : 日本 Japonesa
- [73] 權利人 Titular : 阿魯策遊戲美國有限公司
Aruze Gaming America, Inc.
- 地址 Endereço : 745 Grier Drive, Las Vegas, Nevada 89119, U.S.A.
- 國籍 Nacionalidade : 美國 Americana

[72] 發明人 Inventor : 藤澤真澄, 板垣武久, 吉川賢策, 岡本大舜, 宗像宏樹

國家知識產權局發明專利 Patente de Invenção da DNPI :

專利號 N.º de patente	申請日 Data de pedido	授權公告號 N.º de anúncio da concessão	授權公告日 Data de anúncio da concessão
ZL201210517858.6	2012/12/05	CN 103143166B	2015/07/01

- [51] 分類 Classificação : G07F17/32
- [54] 標題 Título : 具有可旋轉杆式手柄的遊戲終端。
Terminal de jogos com puxador de alavanca rotativo.
- [57] 摘要 Resumo : 為了提供能够有效防止杆式操作設備等的支撐機構損壞的遊戲終端和提供通知的方法，當玩家在遊戲運行期間旋轉杆 (6100) 時，傾斜角度被傾斜檢測機構 (600a) 檢測，並且基於檢測到的傾斜角度更新歷史信息。隨後，確定是否更新後的歷史數據是否滿足預定警告條件。如果預定警告條件被滿足，則向玩家發佈警告並更新警告數量，並且當警告數量達到預定值時使正在運行的遊戲無效化。

附圖 Figura :

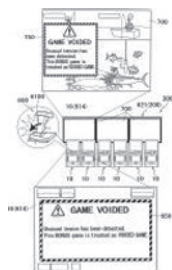

[30] 優先權 Prioridade :	日期Data	編號N.º	國家/地區País/Território
	2011/12/06	2011-267270	日本 Japão

- [21] 編號 N.º : J/001844
- [22] 申請日 Data de pedido : 2015/08/18
- [24] 批示日 Data de despacho : 2015/12/14
- [73] 權利人 Titular : 環球娛樂株式會社
Univeral Entertainment Corporation
- 地址 Endereço : Ariake Frontier Building, Tower A, 3-7-26 Ariake, Koto-ku, Tokyo 135-0063, Japan
- 國籍 Nacionalidade : 日本 Japonesa
- [73] 權利人 Titular : 阿魯策遊戲美國有限公司
Aruze Gaming America, Inc
- 地址 Endereço : 745 Grier Drive, Las Vegas, Nevada 89119, U.S.A.
- 國籍 Nacionalidade : 美國 Americana

[72] 發明人 Inventor : 藤澤真澄, 北村健太, 三尾將, 宮脇亮

國家知識產權局發明專利 Patente de Invenção da DNPI :	專利號 N.º de patente	申請日 Data de pedido	授權公告號 N.º de anúncio da concessão	授權公告日 Data de anúncio da concessão
	ZL201310052381.3	2013/02/18	CN 103258382B	2015/07/01

- [51] 分類 Classificação : G07F17/32
- [54] 標題 Título : 遊戲機。

Máquina de jogos.

- [57] 摘要 Resumo : 在下部圖像顯示面板 (141) 上, 隨機確定重新設置的符號 (501) 的遊戲結果。當結果為贏取獎勵遊戲時, 指定與該類型的獎勵遊戲關聯的單個指示數據和共同指示數據。在基於共同指示數據開始指示效果後, 基於單個指示數據執行指示效果。

附圖 Figura :

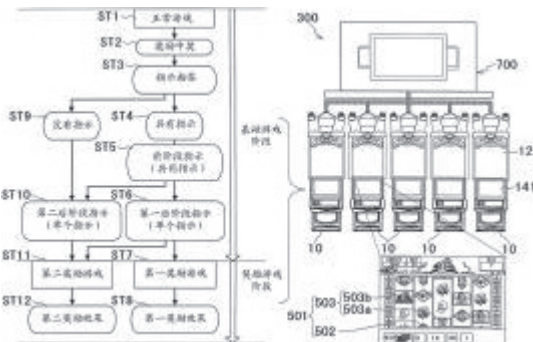

[30] 優先權 Prioridade :	日期Data	編號N.º	國家/地區País/Território
	2012/02/16	2012-032208	日本 Japão

- [21] 編號 N.º : J/001845
- [22] 申請日 Data de pedido : 2015/08/19
- [24] 批示日 Data de despacho : 2015/12/14
- [73] 權利人 Titular : 天使遊戲紙牌股份有限公司
ANGEL PLAYING CARDS CO., LTD.
- 地址 Endereço : 614 Higashi Shiokoji-cho, Shiokoji-Karasuma, Simogoyo-ku, Kyoto, 600-8216, Japan
- 國籍 Nacionalidade : 日本 Japonesa
- [72] 發明人 Inventor : 重田泰

國家知識產權局發明專利 Patente de Invenção da DNPI	專利號 N.º de patente	申請日 Data de pedido	授權公告號 N.º de anúncio da concessão	授權公告日 Data de anúncio da concessão
	ZL201180020807.6	2011/08/25	CN 103025393B	2015/05/27

- [51] 分類 Classificação : A63F1/06, A63F1/02
- [54] 標題 Título : 遊戲系統、紙牌、紙牌發牌盒及紙牌洗牌裝置。
Sistema de jogos, cartas de jogar, caixas de distribuição de cartas de jogar e dispositivo de baralhar cartas de jogar.
- [57] 摘要 Resumo : 本發明提供一種遊戲系統、紙牌、紙牌發牌盒及紙牌洗牌裝置。表示紙牌 (100) 的組的組信息由印刷表示紙牌的花色或大小的標記 (101) 的DNA油墨 (含有DNA塗料) 所包含的DNA而代碼化。紙牌 (100) 沿紙牌發牌盒 (3) 的導軌 (19) 被引導。在紙牌發牌盒 (3) 的滑動面 (17) 上設置有DNA傳感器 (13)。若來自DNA傳感器 (13) 的光源的光照射到印刷在紙牌 (100) 上的標記 (101) 的含有DNA塗料上，則由DNA傳感器 (13) 接收從含有DNA塗料反射的光 (規定頻率的光)。若從DNA讀取組信息，則借助該組信息進行紙牌 (100) 的真偽判定，並輸出判定結果。由此，能够當場檢測紙牌遊戲中的不正當行為，而且，能够防止不正當地得到紙牌 (100) 的人複製該紙牌 (100)。

附圖 Figura :

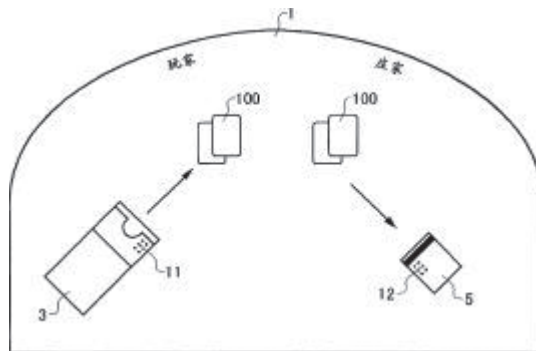

[30] 優先權 Prioridade	日期Data	編號N.º	國家/地區País/Território
	2010/08/26	2010-204898	日本 Japão

- [21] 編號 N.º : J/001846
- [22] 申請日 Data de pedido : 2015/08/20
- [24] 批示日 Data de despacho : 2015/12/14
- [73] 權利人 Titular : 百利遊戲有限公司
BALLY GAMING, INC.
- 地址 Endereço : 6601 South Bermuda Road, Las Vegas, Nevada 89119, U.S.A.
- 國籍 Nacionalidade : 美國 Americana
- [72] 發明人 Inventor : 克里斯托弗·P·阿伯格斯特, 布賴恩·凱利

國家知識產權局發明專利
Patente de Invenção da
DNPI

專利號 N.º de patente	申請日 Data de pedido	授權公告號 N.º de anúncio da concessão	授權公告日 Data de anúncio da concessão
ZL200980124639.8	2009/04/29	CN 102077196B	2015/05/20

[51] 分類 Classificação : G06F17/00, G06F15/16

[54] 標題 Título : 用於管理網絡下載和配置任務的用戶界面。

«Interface» de usuário para a gestão das tarefas de download e configuração de rede.

[57] 摘要 Resumo : 用於網絡操作特別是聯網的電子遊戲機管理的用戶界面，用戶界面包括操作分配界面，每個分配界面提供關於各自操作的信息；日曆界面，在其上提供分配界面，日曆界面至少提供日期和時間信息；以及至少一個圖形鏈接指示，提供涉及操作的相關可視信息。

附圖 Figura :

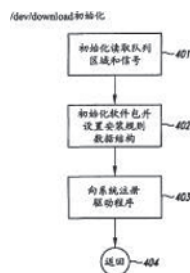

[30] 優先權 Prioridade :

日期Data	編號N.º	國家/地區País/Território
2008/04/30	12/113,038	美國 Estados Unidos da América

[21] 編號 N.º : J/001847

[22] 申請日 Data de pedido : 2015/08/20

[24] 批示日 Data de despacho : 2015/12/14

[73] 權利人 Titular : 潘瑟里克公司
PANTHERYX, INC.

地址 Endereço : 5480 Valmont Road, Suite 325, Boulder, Colorado 80301, United States of America

國籍 Nacionalidade : 美國 Americana

[72] 發明人 Inventor : 蒂莫西·W·斯塔茲爾 STARZL, Timothy, W.

國家知識產權局發明專利
Patente de Invenção da
DNPI

專利號 N.º de patente	申請日 Data de pedido	授權公告號 N.º de anúncio da concessão	授權公告日 Data de anúncio da concessão
ZL201180065699.4	2011/11/21	CN 103533958B	2015/07/08

[51] 分類 Classificação : A61K39/395

[54] 標題 Título : 用於在廣譜、未分化或混合臨床應用中治療的組合物和方法。

Composições e métodos para o tratamento no espectro largo e aplicação clínica indiferenciada ou mista.

[57] 摘要 Resumo : 本公開提供了用於被動免疫的改進組合物和方法。在實施方案中，提供了包含在載體基質中的特異性多克隆抗體的協同組合的組合物。本公開提供了用於在廣譜、未分化或混合臨床應用中治療腹瀉和腸道感染的有效的經濟性組合物和方法。

[30] 優先權 Prioridade :

日期Data	編號N.º	國家/地區País/Território
2010/11/23	61/416,667	美國 Estados Unidos da América

[21] 編號 N.º : J/001848

[22] 申請日 Data de pedido : 2015/08/20

[24] 批示日 Data de despacho : 2015/12/14

- [73] 權利人 Titular : 蘇文生命科學有限公司
SUVEN LIFE SCIENCES LIMITED
- 地址 Endereço : Serene Chambers, Road 5, Avenue 7, Banjara Hills, Hyderabad 500 034, Andhra Pradesh, India
- 國籍 Nacionalidade : 印度 Indiana
- [72] 發明人 Inventor : 羅摩克里希納·尼羅吉 NIROGI, Ramakrishna, 阿尼爾·卡巴里·欣德 SHINDA, Anil, Karbhari, 拉馬薩斯特里·坎布漢帕蒂 KAMBHAMPATI, Ramasastri, 蘭巴布·納瑪拉 NAMALA, Rambabu, 阿迪·雷迪·德瓦拉姆普迪 DWARAMPUDI, Adi, Reddy, 拉克斯曼·科塔 KOTA, Laxman, 穆利莫漢·加姆帕 GAMPA, Murlimohan, 帕德馬瓦蒂·科德魯 KORU, Padmavathi, 塔拉卡·納加·維納伊庫馬爾·蒂里韋迪 TIRIVEEDHI, Taraka, Naga, Vinaykumar, 維什沃塔姆·納加拉杰·孔迪凱雷 KANDIKERE, Vishwottam, Nagaraj, 納格什瓦拉·勞·穆達納 MUDDANA, Nageshwara, Rao, 拉馬納塔·什里坎塔·薩拉利亞 SARA-LAYA, Ramanatha, Shrikantha, 普拉迪普·賈亞拉揚 JAYARAJAN, Pradeep, 達納拉克希米·尚穆加納坦 SHANMUGANATHAN, Dhanalakshmi, 伊什蒂雅克·艾哈邁德 AHMAD, Ishtiyaque, 文卡特斯瓦盧·賈斯提 JASTI, Venkateswarlu

國家知識產權局發明專利
Patente de Invenção da
DNPI

專利號 N.º de patente	申請日 Data de pedido	授權公告號 N.º de anúncio da concessão	授權公告日 Data de anúncio da concessão
ZL201080068911.8	2010/11/15	CN 103079566B	2015/06/17

- [51] 分類 Classificação : A61K31/437, A61K31/496, A61K31/55, A61K31/5517, C07D413/12, C07D417/12, C07D471/04, C07D498/04, A61P23/00, A61P25/00
- [54] 標題 Título : 作為組胺H3受體配體的雜環基化合物。
Compostos de «heterocyclyl» que servem como ligantes do receptor de «histamine H3».
- [57] 摘要 Resumo : 本發明涉及式 (I) 雜環基化合物和其可藥用鹽以及含有它們的組合物。本發明還涉及用於製備上述新化合物和其可藥用鹽的方法。所述式 (I) 化合物可用於治療與組胺H₃受體有關的多種疾病，例如認知障礙、睡眠障礙、肥胖和疼痛。
- 附圖 Figura :

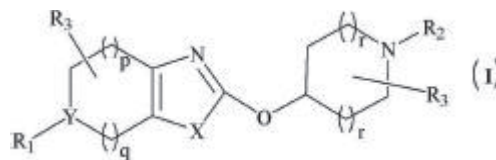

- [30] 優先權 Prioridade :
- | 日期Data | 編號N.º | 國家/地區País/Território |
|------------|---------------|----------------------|
| 2010/09/02 | 2551/CHE/2010 | 印度 Índia |

- [21] 編號 N.º : J/001849
- [22] 申請日 Data de pedido : 2015/08/24
- [24] 批示日 Data de despacho : 2015/12/14
- [73] 權利人 Titular : 艾科爾公司
ARQULE, INC.
- 地址 Endereço : 19 Presidential Way, Woburn, MA 01801, U.S.A.
- 國籍 Nacionalidade : 美國 Americana
- [72] 發明人 Inventor : S·M·阿利, M·艾希威爾, M·坦丹, 楊瑞洋, 劉彥斌, D·凡瑟爾, S·伊希拉杰, R·帕瑪, 吉恩-馬克·拉比爾, N·威斯特倫德, 吳惠, N·那姆德夫, E·克雷爾

國家知識產權局發明專利
Patente de Invenção da
DNPI

專利號 N.º de patente	申請日 Data de pedido	授權公告號 N.º de anúncio da concessão	授權公告日 Data de anúncio da concessão
ZL200980156889.X	2009/12/30	CN 102325755B	2015/07/01

- [51] 分類 Classificação : C07D221/10, C07D401/12, C07D471/10, A61K31/55, A61P35/00
- [54] 標題 Título : 取代的5,6-二氫-6-苯基苯并[F]異喹啉-2-胺化合物。
Compostos de «substituted 5,6-dihydro-6-phenylbenzo[f] isoquinolin-2-amine».
- [57] 摘要 Resumo : 發明涉及取代的5,6-二氫-6-苯基苯并[F]異喹啉-2-胺化合物及合成該類化合物的方法。本發明也涉及含有經取代的5,6-二氫-6-苯基苯并[F]異喹啉-2-胺化合物的藥物組合物及對有需要治療的個體給予該類化合物及藥物組合物以治療細胞增生性病徵(例如癌症)的方法。

附圖 Figura :

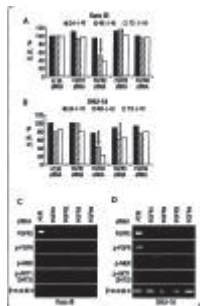

- [30] 優先權 Prioridade :
- | 日期Data | 編號N.º | 國家/地區País/Território |
|------------|------------|------------------------------|
| 2008/12/30 | 61/141,439 | 美國 Estados Unidos da América |
| 2009/11/12 | 61/260,505 | 美國 Estados Unidos da América |

- [21] 編號 N.º : J/001850
- [22] 申請日 Data de pedido : 2015/08/25
- [24] 批示日 Data de despacho : 2015/12/14
- [73] 權利人 Titular : 陣列生物製藥公司
Array BioPharma Inc.
- 地址 Endereço : 3200 Walnut Street, Boulder, Colorado 80301, U.S.A.
- 國籍 Nacionalidade : 美國 Americana
- [72] 發明人 Inventor : 布賴恩·J·滕奎斯特, 鄧肯·H·沃爾克, 理查德·D·沃斯納

專利號 N.º de patente	申請日 Data de pedido	授權公告號 N.º de anúncio da concessão	授權公告日 Data de anúncio da concessão
ZL200980150472.2	2009/10/16	CN 102256603B	2015/06/03

- [51] 分類 Classificação : A61K31/433, A61P35/00
- [54] 標題 Título : 用於在治療中增加離亡的有絲分裂抑制劑。
Inibidores de mitose para o aumento de apoptose em terapia.
- [57] 摘要 Resumo : 一種有絲分裂抑制劑, 用於向具有處於有絲分裂抑制劑誘導的有絲分裂停滯狀態的病原細胞的患者以增加所述細胞的凋亡。

- [30] 優先權 Prioridade :
- | 日期Data | 編號N.º | 國家/地區País/Território |
|------------|------------|------------------------------|
| 2008/10/16 | 61/106,086 | 美國 Estados Unidos da América |

- [21] 編號 N.º : J/001851
- [22] 申請日 Data de pedido : 2015/08/27
- [24] 批示日 Data de despacho : 2015/12/14
- [73] 權利人 Titular : 伊萊利利公司
ELI LILLY AND COMPANY
- 地址 Endereço : Lilly Corporate Center, Indianapolis, IN 46285, U.S.A.

- 國籍 Nacionalidade : 美國 Americana
- [72] 發明人 Inventor : C·哈姆杜希
- 國家知識產權局發明專利
Patente de Invenção da
DNPI :
- | 專利號
N.º de patente | 申請日
Data de pedido | 授權公告號
N.º de anúncio da
concessão | 授權公告日
Data de anúncio da
concessão |
|-----------------------|-----------------------|---|--|
| ZL201280036072.0 | 2012/08/09 | CN 103687856B | 2015/07/22 |
- [51] 分類 Classificação : C07D409/06, A61K31/381, A61K31/4709
- [54] 標題 Título : 用於治療糖尿病的新的1,2,3,4-四氫喹啉衍生物。
Derivado de «novel 1,2,3,4-tetrahydroquinoline» útil para tratamento de diabetes.
- [57] 摘要 Resumo : 本發明提供下式的化合物或其可藥用的鹽。本發明還提供採用所述化合物治療糖尿病的方法以及製備該化合物的方法。
- 附圖 Figura :
- 
- [30] 優先權 Prioridade :
- | 日期Data | 編號N.º | 國家/地區País/Território |
|------------|------------|------------------------------|
| 2011/08/17 | 61/524,462 | 美國 Estados Unidos da América |

- [21] 編號 N.º : J/001853
- [22] 申請日 Data de pedido : 2015/08/27
- [24] 批示日 Data de despacho : 2015/12/14
- [73] 權利人 Titular : 斯伯威丁股份公司
SPINWELDING AG
- 地址 Endereço : Wagistrasse 6 CH-8952 Schlieren, Switzerland
- 國籍 Nacionalidade : 瑞士 Suíça
- [72] 發明人 Inventor : A·米勒, M·貝拉, M·埃施利曼, M·萊曼, U·韋伯, J·邁耶, S·赫舒勒, H·原, F·M·菲利普, S·梅勒, E·摩克, A·溫格, P·塞勒, U·博勒曼
- 國家知識產權局發明專利
Patente de Invenção da
DNPI :
- | 專利號
N.º de patente | 申請日
Data de pedido | 授權公告號
N.º de anúncio da
concessão | 授權公告日
Data de anúncio da
concessão |
|-----------------------|-----------------------|---|--|
| ZL201080018093.0 | 2010/02/24 | CN 102438556B | 2015/05/27 |
- [51] 分類 Classificação : A61F2/44
- [54] 標題 Título : 脊柱穩定裝置及其植入的方法與成套工具。
Dispositivo para estabilização de espinha dorsal, e método e estojo de ferramentas para a sua implantação.
- [57] 摘要 Resumo : 根據本發明的一個方面,提供了一種脊椎穩定裝置,該脊椎穩定裝置包括構形成能插入在上脊椎的脊椎體與下脊椎的脊椎體之間的椎體間隔離片,椎體間隔離片包括朝向上脊椎的脊椎體的下終板的頂面和朝向下脊椎的脊椎體的上終板的底面;以及固定裝置,該固定裝置在椎體間隔離片放置以後插入,它包括支承部分和錨固裝置,該支承部分用來固定椎體間隔離片以防止隔離片從上與下脊椎的脊椎體之間朝腹部方向脫出,該支承部分構形成能支靠在椎體間隔離片的一部份前表面上,該錨固裝置包括錨固材料部分,該錨固材料部分構形成能以液體狀態插入到上脊椎的脊椎體和下脊椎的脊椎體中的至少一個脊椎體的骨松質組織內部,由此使該骨松質組織受到浸潤,並隨後發生硬化,從而把該支承部分固定在脊椎體上。

附圖 Figura :

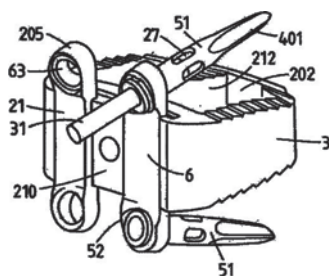

[30] 優先權 Prioridade :

日期Data	編號N.º	國家/地區País/Território
2009/02/25	61/155241	美國 Estados Unidos da América
2009/09/14	61/242071	美國 Estados Unidos da América
2010/02/09	61/302608	美國 Estados Unidos da América

附註

Averbamento

編號 N.º	批示日期 Data de despacho	附註之性質 Natureza de averbamento	權利人/申請人 Titular/Requerente	內容 Conteúdo
J/001426	2015/12/14	轉讓 Transmissão	泰拉科斯有限公司 THERACOS, INC.	Theracos Sub, LLC, com sede em 225 Ceder Hill Street, Suite 200, Marlborough, Massachusetts 01752, USA
J/001529	2015/12/14	更改認別資料 Modificação de identidade	大理系統有限公司 DALI SYSTEMS CO. LTD.	大力系統有限公司 DALI SYSTEMS CO. LTD.
J/001683	2015/12/14	轉讓 Transmissão	博雅幹細胞科技有限公司	第五空間健康管理江蘇有限公司，地址為中國無錫市解放東路800號市政公用大廈十四樓1402室
J/001714	2015/12/14	更改認別資料 Modificação de identidade	大理系統有限公司 DALI SYSTEMS CO. LTD.	大力系統有限公司 DALI SYSTEMS CO. LTD.



發明專利之保護

Protecção de Patente de Invenção

申請

Pedido

根據經十二月十三日第97/99/M號法令核准之《工業產權法律制度》第十條、第八十三條及第八十四條第一款的規定，公佈下列在澳門特別行政區提出的發明專利註冊申請，自本通告公佈日起至授予專利之日止，任何第三人均得提出聲明異議。

De acordo com os artigos 10.º, 83.º e n.º 1 do artigo 84.º do RJPI, aprovado pelo Decreto-Lei n.º 97/99/M, de 13 de Dezembro, publica(m)-se a seguir o(s) pedido(s) de registo de patente de invenção na RAEM, sobre os quais, a partir da data da publicação deste aviso até à data da atribuição da patente, qualquer terceiro pode apresentar reclamação.

- [21] 編號 N.º : I/001286
- [22] 申請日 Data de pedido : 2014/05/09
- [71] 申請人 Requerente : SHFL ENTERTAINMENT (AUSTRALASIA) PTY LIMITED
地址 Endereço : 1 Sheridan Close, Milperra, NSW 2214, Australia
國籍 Nacionalidade : 澳大利亞 Australiana
- [72] 發明人 Inventor : Dickson Poon
- [51] 分類 Classificação : A63F13/00
- [54] 標題 Título : 電子賭博機系統。
Sistema electrónica de máquinas de jogos de fortuna ou azar.
- [57] 摘要 Resumo : 本發明涉及一種賭博機系統 (100)，所述賭博機系統 (100) 包括用於在第一模式中操作賭博遊戲的實體版本的發牌人站 (dealer station) (120) 以及多個玩家視頻終端 (110)。玩家在玩家視頻終端 (110) 處基於賭博預測結果進行下注，並且真實的發牌人在發牌人站 (120) 處控制成果的再現及合理性。由一個或多個電腦處理器 (130) 來處理下注。在第二模式中，所述賭博機系統 (100) 支援全自動的、虛擬的模式，其中一個或多個處理器 (130) 實施並實現由玩家終端 (110) 處的玩家的下注，而無需任何實際發牌人的參與。在第二模式中，可對一些或所有的發牌人站 (120) 進行操作，或者不對任何發牌人站 (120) 進行操作。

附圖 Figura :

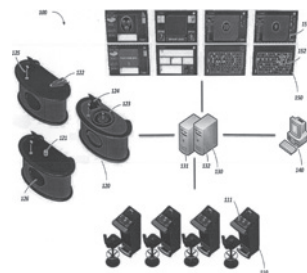

- [21] 編號 N.º : I/001287
- [22] 申請日 Data de pedido : 2014/05/12
- [71] 申請人 Requerente : 北海市海城區泛島食品科技開發中心
地址 Endereço : 中國廣西壯族自治區北海市香港路工業園區03棟
國籍 Nacionalidade : 中國 Chinesa
- [72] 發明人 Inventor : 陸家欽
- [51] 分類 Classificação : A23L1/33
- [54] 標題 Título : 一種瑤柱罐頭的加工方法。
Método de processamento de conpoy enlatado.
- [57] 摘要 Resumo : 本發明涉及一種海鮮類罐頭食品，其是以瑤柱為主要原料，並添加了其他輔料製成。本發明還公開了這種瑤柱罐頭的加工方法，包括原料處理、蒸煮瑤柱、配製調味液、油炸、調味、包裝、殺菌等步驟，本發明的瑤柱罐頭含有豐富的蛋白質、碳水化合物、核黃素、鈣、磷、鐵等多種營養成分，是一種口感嫩糯鮮香、色澤新鮮、營養、味道俱佳的優良罐頭食品。

- [21] 編號 N.º : I/001288
- [22] 申請日 Data de pedido : 2014/05/12
- [71] 申請人 Requerente : 北海市海城區泛島食品科技開發中心
地址 Endereço : 中國廣西壯族自治區北海市香港路工業園區03棟
國籍 Nacionalidade : 中國 Chinesa
- [72] 發明人 Inventor : 陸家欽
- [51] 分類 Classificação : A23L1/24
- [54] 標題 Título : 一種香辣牡蠣醬及其製作方法。
Pasta de ostra picante e seu método de produção.

- [57] 摘要 Resumo : 本發明涉及一種海鮮醬食品，其是以牡蠣為主要原料，並添加了其他輔料製成。本發明還公開了這種香辣牡蠣醬的製作方法，包括清洗、去腥、蒸煮牡蠣、打漿、油炸蒸煮、包裝、殺菌、貯存等步驟，本發明的產品含豐富微量元素、氨基酸、磷、糖元，有補鈣、補鋅功效，是一種具有較高品質及營養價值的海鮮醬。

- [21] 編號 N.º : I/001289
 [22] 申請日 Data de pedido : 2014/05/12
 [71] 申請人 Requerente : 北海市海城區泛島食品科技開發中心
 地址 Endereço : 中國廣西壯族自治區北海市香港路工業園區03棟
 國籍 Nacionalidade : 中國 Chinesa
 [72] 發明人 Inventor : 陸家欽
 [51] 分類 Classificação : A23L1/48
 [54] 標題 Título : 一種利用太陽能乾燥工藝製備的方格星蟲乾。
 Carne seca de «sandworm» feita através da tecnologia de secagem por meio da energia solar.
 [57] 摘要 Resumo : 本發明提供了一種利用太陽能工藝烘製的海產品，其是以方格星蟲為主要原料，並添加了其他輔料製成。本發明還公開了這種利用太陽能乾燥工藝製備的方格星蟲乾的方法，包括原料處理、配製調味液、調味、烘製、包裝、殺菌、貯存等步驟，本發明的產品由於應用了太陽能乾燥工藝和微波殺菌技術，節省了能源，較好地保持了方格星蟲的天鮮美味和營養成分。

- [21] 編號 N.º : I/001291
 [22] 申請日 Data de pedido : 2014/05/13
 [71] 申請人 Requerente : 門伯旭
 MEN BOXU
 地址 Endereço : 加拿大卑詩省列治文市愛爾姆橋路1202 7380
 1202 7380 Elmbridge Way Richmond BC, Canada
 國籍 Nacionalidade : 加拿大 Canadiana
 [72] 發明人 Inventor : 門利, 門伯旭
 [51] 分類 Classificação : A63F13/12
 [54] 標題 Título : 基於網絡平臺的實體賭場博彩電子賭台分利系統及方法。
 Sistema e método para cálculo de lucros ganhos nas mesas de jogos electrónicas do casino que pertence à entidade com base em plataforma de redes.
 [57] 摘要 Resumo : 本發明涉及一種基於網絡平臺的實體賭場博彩電子賭台排隊分利系統，包括玩家用戶端、遊戲終端、遊戲服務器、分利管理服務器，其中分利管理服務器包含數據提取單元、分利期限設置單元、分利身份判斷單元，以及實現排隊分利功能的入隊點數計算單元、拆分單元、排隊單元、本期分利判斷單元、分利號單元、第一費用計算單元和第一分利單元；以及實現預留分利功能的預留分利單元、核對單元、第二費用計算單元、第二分利單元。本發明的排隊分利系統及排隊分利方法，能夠向賭場博彩遊戲的輸家提供多種形式的分利，包括直接分利、排隊分利和預留分利，特別是解決了賭客排隊分利時間過久或根本無法分利的問題，有效提升賭客在賭場博彩遊戲上持續消費的動機。

附圖 Figura :

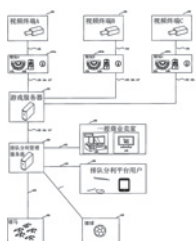

- [21] 編號 N.º : I/001323
- [22] 申請日 Data de pedido : 2014/08/08
- [71] 申請人 Requerente : 色彩網絡控股有限公司
COLOR-I HOLDINGS LIMITED
- 地址 Endereço : 香港九龍長沙灣道932號興迅廣場17樓B室
Unit B, 17/F., Grandion Plaza, No. 932 Cheung Sha Wan Road, Kowloon, Hong Kong
- 國籍 Nacionalidade : 英屬維爾京斯島 Ilhas Virgens Britânicas
- [72] 發明人 Inventor : 陳鑒昌 CHAN, Kam Cheong, 梁德傑 LEUNG, Tak Kit
- [51] 分類 Classificação : H04Q7/32
- [54] 標題 Título : 一種啟動SIM卡並即時獲取餘額的方法。
Método para o arrancamento do cartão SIM e o acesso imediato ao saldo.
- [57] 摘要 Resumo : 本發明公開了一種啟動SIM卡並即時獲取餘額的方法，包括如下步驟：使用者取得SIM卡並安裝到移動通信設備上；啟動設備後，設備介面自動顯示註冊啟動提示資訊，使用者完成註冊並啟動SIM卡，與此同時所述SIM卡設備上安裝預置應用程式，使用者通過啟動預置應用程式形成操作記錄；遠端伺服器接收到操作記錄後匹配應獲餘額的資訊並發送指令至電信提供商對接伺服器；對接伺服器先驗證服務提供者身份合法性，然後即時調整SIM卡的餘額，並回饋回遠端伺服器；遠端伺服器再回饋給用戶。本發明簡單易操作，無論是知識水準較高的年輕人或是外語能力欠缺的中老年人都能夠實現操作，使SIM卡啟動、餘額獲取和周邊資訊獲取更為便利。

附圖 Figura :



[30] 優先權 Prioridade :	日期Data	編號N.º	國家/地區País/Território
	2014/05/29	14105088.6	中國香港 Hong Kong, China

- [21] 編號 N.º : I/001344
- [22] 申請日 Data de pedido : 2014/09/29
- [71] 申請人 Requerente : NEO ICP KOREA, INC.
- 地址 Endereço : 7-17, Dongtansandan 2-gil, Dongtan-myeon, Hwaseong-si, Gyeonggi-do (445-812), Republic of Korea
- 國籍 Nacionalidade : 南韓 Sul-Coreana
- [71] 申請人 Requerente : BUSINESS LEADER GLOBAL LIMITED
- 地址 Endereço : Unit C, 19/F, Entertainment Building, 30 Queen's Road, Central, Hong Kong, China
- 國籍 Nacionalidade : 根據香港法例成立 Constituída segundo as leis de H.K.
- [72] 發明人 Inventor : Kyoung Suck OH
- [51] 分類 Classificação : A63F13/00
- [54] 標題 Título : 遊樂裝置、遊樂檯和遊樂場遊戲室。
Dispositivo de casino, mesas de jogos de casino, salas de jogos de casino.
- [57] 摘要 Resumo : 一種遊樂裝置包括投件箱；鈔票處理器，其在客人用現金購買籌碼時員工用以檢查客人現金；讀取器，構造為讀取員工卡或客戶卡的條形碼或磁條或IC芯片、票據的條形碼或者表格的條形碼；票據打印機，其構造為當客人請求兌換籌碼時打印其上顯示所兌換金額的票據；顯示器，其構造為當員工使用鈔票處理器、讀取器或票據打印機處理事務時向客人提供金額信息，並向

閉路電視攝影記錄裝置提供金額信息；以及監控器，其構造成向員工提供為顯示器提供的金額信息和員工之間或員工與客人之間的交易信息。

附圖 Figura :

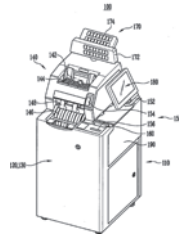

[30] 優先權 Prioridade :	日期Data	編號N.º	國家/地區País/Território
	2014/05/16	10-2014-0059242	南韓 Coreia do Sul

- [21] 編號 N.º : I/001380
- [22] 申請日 Data de pedido : 2015/04/16
- [71] 申請人 Requerente : Bally Gaming, Inc.
地址 Endereço : 6601 South Bermuda Road, Las Vegas, Nevada 89119, United States of America
國籍 Nacionalidade : 美國 Americana
- [72] 發明人 Inventor : Todd M. Haushalter, Nathan J. Wadds
- [51] 分類 Classificação : A63F1/12, A63F1/14
- [54] 標題 Título : 紙牌操作設備、系統和用於查對多副紙牌的方法。
Dispositivos e sistema para controlo de cartas de jogar, e métodos para verificação relativa às conjuntas de cartas de jogar.
- [57] 摘要 Resumo : 系統包括自動洗牌機和派牌盒裝置。自動洗牌機可以包括打印設備，打印設備用於將隨機選擇的集合符號應用到一副紙牌的每張紙牌上。派牌盒裝置可以包括集合符號讀取器，集合符號讀取器用於讀取每張紙牌的集合符號的存在和身份。派牌盒裝置處理器配置成接受來自洗牌機處理器的指示選擇的集合符號的信號，以使派牌盒裝置處理器能夠查對每張紙牌屬於這副紙牌。自動洗牌機包括被編程為隨機選擇紙牌集合符號的處理器和用於在紙牌上形成隨機選擇的集合符號的紙牌標記系統。方法包括在一副紙牌的每張紙牌上形成隨機確定的集合符號，以及檢測紙牌是否包括與確定的集合符號相匹配的集合符號。

附圖 Figura :

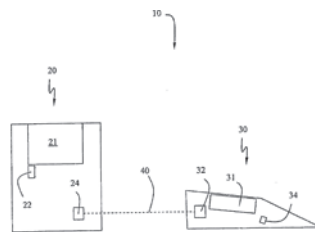

[30] 優先權 Prioridade :	日期Data	編號N.º	國家/地區País/Território
	2014/05/15	14/279,161	美國 Estados Unidos da América

- [21] 編號 N.º : I/001386
- [22] 申請日 Data de pedido : 2015/05/07
- [71] 申請人 Requerente : 環球娛樂株式會社
Universal Entertainment Corporation

- 地址 Endereço : Ariake Frontier Building, Tower A, 3-7-26, Ariake, Koto-ku, Tokyo 135-0063, Japan
 國籍 Nacionalidade : 日本 Japonesa
 [71] 申請人 Requerente : 阿魯策遊戲美國有限公司
 Aruze Gaming America, Inc.
 地址 Endereço : 745 Grier Drive, Las Vegas, Nevada 89119, U.S.A.
 國籍 Nacionalidade : 美國 Americana
 [72] 發明人 Inventor : 北村 健太 KITAMURA, Kenta, 三尾 將 MIO, Susumu, 大塚 法宗 OHTSUKA, Kazunori
 [51] 分類 Classificação : A63F13/12
 [54] 標題 Título : 遊戲機。
 Máquina de jogos.
 [57] 摘要 Resumo : 本發明的目的在於提供具有更廣泛適用性和更強娛樂性的遊戲機。為了達到這個目的，投幣式遊戲終端1被配置為運行正常遊戲和從該正常遊戲發展的免費遊戲，其包括：存儲免費遊戲賦予表192和正常遊戲賦予表191的存儲裝置，其中，在正常遊戲中能夠獲得的最大賦予高於在免費遊戲中能夠獲得的最大賦予，並且在正常遊戲中贏得最大賦予的機會大於在免費遊戲中贏得最大賦予的機會。

附圖 Figura :

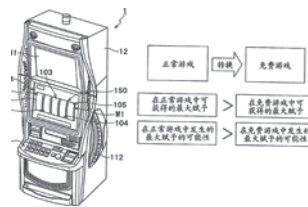

[30] 優先權 Prioridade :

日期Data	編號N.º	國家/地區País/Território
2014/05/09	2014-098131	日本 Japão

- [21] 編號 N.º : I/001387
 [22] 申請日 Data de pedido : 2015/05/14
 [71] 申請人 Requerente : 環球娛樂株式會社
 Universal Entertainment Corporation
 地址 Endereço : Ariake Frontier Building, Tower A, 3-7-26, Ariake, Koto-ku, Tokyo 135-0063, Japan
 國籍 Nacionalidade : 日本 Japonesa
 [71] 申請人 Requerente : 阿魯策遊戲美國有限公司
 Aruze Gaming America, Inc.
 地址 Endereço : 745 Grier Drive, Las Vegas, Nevada 89119, U.S.A.
 國籍 Nacionalidade : 美國 Americana
 [72] 發明人 Inventor : 北村 健太 KITAMURA, Kenta, 小林 耕 KOBAYASHI, Kou, 三尾 將 MIO, Susumu, 源田 愛 GENDA, Ai
 [51] 分類 Classificação : A63F13/02
 [54] 標題 Título : 遊戲機用卷盤帶。
 Fita de carretel para máquina de jogos.
 [57] 摘要 Resumo : 本發明提供一種遊戲機，具有能迅速且容易地視認獲勝樣式是否成立的遊戲機用卷盤帶。本發明的遊戲機用卷盤帶具備：符號區域，具有能使獎賞成立的獎賞成立符號；白區域，具有與獎賞成立無關的空白符號；且符號區域與白區域相互鄰接地配置，空白區域作為符號區域的一部分而與符號區域一體地形成。

附圖 Figura :

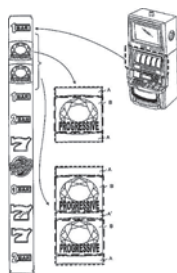

[30] 優先權 Prioridade :	日期Data	編號N.º	國家/地區País/Território
	2014/05/16	2014-102183	日本 Japão

- [21] 編號 N.º : I/001388
- [22] 申請日 Data de pedido : 2015/05/14
- [71] 申請人 Requerente : 環球娛樂株式會社
Universal Entertainment Corporation
- 地址 Endereço : Ariake Frontier Building, Tower A, 3-7-26, Ariake, Koto-ku, Tokyo 135-0063, Japan
- 國籍 Nacionalidade : 日本 Japonesa
- [71] 申請人 Requerente : 阿魯策遊戲美國有限公司
Aruze Gaming America, Inc.
- 地址 Endereço : 745 Grier Drive, Las Vegas, Nevada 89119, U.S.A.
- 國籍 Nacionalidade : 美國 Americana
- [72] 發明人 Inventor : 北村 健太 KITAMURA, Kenta, 三尾 將 MIO, Susumu, 源田 愛 GENDA, Ai
- [51] 分類 Classificação : A63F13/12
- [54] 標題 Título : 遊戲機。
Máquina de jogos.
- [57] 摘要 Resumo : 本發明提供一種遊戲機，能通過符號演出在重新配置符號之前的期間讓玩家不感到厭煩。隨機決定用來重新配置在顯示部的符號，判斷由通過符號決定處理所決定的符號確定的顯示部中的特定符號的配置樣式，並基於配置樣式，決定從符號變動開始到重新配置為止的符號動形成的符號演出。

附圖 Figura :

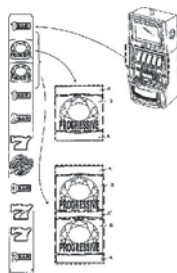

[30] 優先權 Prioridade :	日期Data	編號N.º	國家/地區País/Território
	2014/05/16	2014-102184	日本 Japão

- [21] 編號 N.º : I/001390
- [22] 申請日 Data de pedido : 2015/05/20
- [71] 申請人 Requerente : 環球娛樂株式會社
Universal Entertainment Corporation
- 地址 Endereço : Ariake Frontier Building, Tower A, 3-7-26, Ariake, Koto-ku, Tokyo 135-0063, Japan
- 國籍 Nacionalidade : 日本 Japonesa

- [71] 申請人 Requerente : 阿魯策遊戲美國有限公司
Aruze Gaming America, Inc.
- 地址 Endereço : 745 Grier Drive, Las Vegas, Nevada 89119, U.S.A.
- 國籍 Nacionalidade : 美國 Americana
- [72] 發明人 Inventor : 宗像 宏樹 MUNAKATA, Hiroki, 榎戶 健仁 ENOKIDO, Kenji, 寺西 達哉 TERANISHI, Tatsuya, 高橋 亮介 TAKAHASHI, Ryosuke
- [51] 分類 Classificação : A63F13/00
- [54] 標題 Título : 遊戲機及遊戲控制方法。
Máquina de jogos e método para controlo de jogos.
- [57] 摘要 Resumo : 本發明提供一種遊戲機及遊戲控制方法，通過增加用來顯示符號的抽選種類，使遊戲機中執行的遊戲變得富於變化且趣味性高。為了解決所述課題，主CPU執行符號決定抽選，基於符號抽選表決定要顯示在卷盤裝置M1上的符號，將已決定的符號顯示在卷盤裝置M1上，並基於顯示在卷盤裝置M1上的符號501，來賦予第1分派獎賞。然後，執行與符號決定抽選不同的繼續抽選，決定是否將規定的符號顯示在卷盤裝置M1上，並執行基於所述決定而將規定的符號顯示在所述顯示裝置上的處理，基於顯示的規定的符號501，來賦予第2分派獎賞。

附圖 Figura :

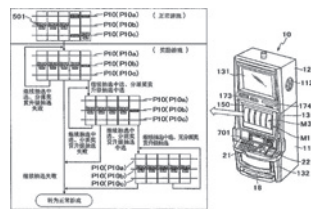

[30] 優先權 Prioridade :	日期Data	編號N.º	國家/地區País/Território
	2014/05/20	2014-104576	日本 Japão

- [21] 編號 N.º : I/001403
原案申請號
N.º de pedido inicial : I/001205
- [22] 申請日 Data de pedido : 2013/04/19
- [71] 申請人 Requerente : Tech Art, Inc.
地址 Endereço : 4185 West Teco Avenue, Las Vegas, NV, 89118, USA
國籍 Nacionalidade : 美國 Americana
- [72] 發明人 Inventor : Arthur C. Miller, Russell D. Issaacs, Dean A. Isaacs
- [51] 分類 Classificação : A63F1/06, A63F9/00, A63F11/00
- [54] 標題 Título : 集成二十一點底牌閱讀機和籌碼架以及改進的用於籌碼架的蓋。
Integração de leitor das cartas de «Blackjack» e bandeja de fichas e tampa para bandeja de fichas melhorada.
- [57] 摘要 Resumo : 公開了集成的二十一點底牌閱讀機和籌碼架，以及新穎的鎖定蓋組裝件。在所述底牌閱讀機和籌碼架的一個實施方案中，提供了一種標準配置的籌碼架，並且所述籌碼架界定了可將所述閱讀機放置於其中的切口。在另一實施方案中，所述籌碼架和閱讀機被模製成單個單元。還公開了一種可移動鎖定蓋，所述可移動鎖定蓋可用來在未使用籌碼架的任何時間遮蓋所述籌碼架。

附圖 Figura :

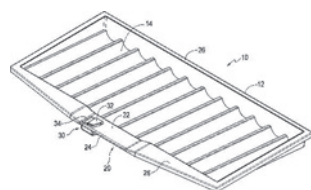

[30] 優先權 Prioridade :	日期Data	編號N.º	國家/地區País/Território
	2012/04/20	13/452,255	美國 Estados Unidos da América

實用專利之保護

Protecção de Patente de Utilidade

申請

Pedido

根據經十二月十三日第97/99/M號法令核准之《工業產權法律制度》第十條及第一百四十四條的規定，公佈下列在澳門特別行政區提出的實用專利註冊申請，自本通告公佈日起至授予專利之日止，任何第三人均得提出聲明異議。

De acordo com os artigos 10.º e 124.º do RJPI, aprovado pelo Decreto-Lei n.º 97/99/M, de 13 de Dezembro, publica(m)-se a seguir o(s) pedido(s) de registo de patente de utilidade na RAEM, sobre os quais, a partir da data da publicação deste aviso até à data da atribuição da patente, qualquer terceiro pode apresentar reclamação.

- [21] 編號 N.º : U/000154
- [22] 申請日 Data de pedido : 2014/05/29
- [71] 申請人 Requerente : 曾慈祥
地址 Endereço : 中國台灣台中市北區漢口路4段367號15樓
- [72] 發明人 Inventor : 曾慈祥
- [51] 分類 Classificação : A63F1/12
- [54] 標題 Título : 牌匣安全定位結構。
Estrutura de posicionamento seguro de caixa de cartas de jogar.
- [57] 摘要 Resumo : 本實用新型揭露一種牌匣安全定位結構，使牌匣具更佳安全定位效果，主要是：洗牌機的牌匣後端設有流線弧度的導引塊，該導引塊具有寬部及凹部，洗牌機後端設有馬達，該馬達轉軸設有卡定板，而得控制馬達轉軸旋轉一角度使卡定板嵌入牌匣的導引塊、或脫離導引塊。當置放牌匣而未到達正確位置時，卡定板初始得嵌入導引塊的凹部，馬達轉軸繼續旋轉使卡定板移至導引塊的寬部，進而使牌匣自動靠合定位，確保洗牌機可正確動作而不損機件，達到極佳的保險、安全定位的功效。

附圖 Figura :

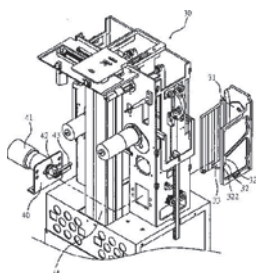

- [21] 編號 N.º : U/000155
- [22] 申請日 Data de pedido : 2014/05/29
- [71] 申請人 Requerente : 曾慈祥
地址 Endereço : 中國台灣台中市北區漢口路4段367號15樓
- [72] 發明人 Inventor : 曾慈祥
- [51] 分類 Classificação : A63F1/06
- [54] 標題 Título : 撲克牌遊戲機之窺牌裝置。
Dispositivo de espreita para máquinas de jogos de poker.
- [57] 摘要 Resumo : 本實用新型公開了一種撲克牌遊戲機的窺牌裝置，提供一種可準確顯示及具有神秘感窺牌的裝置；主要：一盒體中設有第一、二攝影器、補光的電路板LED燈、反光板並設有第一、二視

孔，而得撲克牌緩緩通過第一、二視孔，第一、二攝影器可拍攝撲克牌、並呈緩緩顯示花樣、點數，達到神秘感窺牌的樂趣，且LED燈可補光使拍攝撲克牌得清晰的效果。

附圖 Figura :

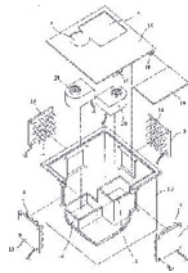

- [21] 編號 N.º : U/000157
- [22] 申請日 Data de pedido : 2014/08/08
- [71] 申請人 Requerente : 色彩網絡控股有限公司
COLOR-I HOLDINGS LIMITED
- 地址 Endereço : 香港九龍長沙灣道932號興迅廣場17樓B室
Unit B, 17/F., Grandion Plaza, No. 932 Cheung Sha Wan Road, Kowloon, Hong Kong
- 國籍 Nacionalidade : 英屬維爾京斯島 Ilhas Virgens Britânicas
- [72] 發明人 Inventor : 陳鑾昌 CHAN, Kam Cheong, 梁德傑 LEUNG, Tak Kit
- [51] 分類 Classificação : H04Q7/32
- [54] 標題 Título : 一種啟動SIM卡並即時獲取餘額的方法。
Método para o arrancamento do cartão SIM e o acesso imediato ao saldo.
- [57] 摘要 Resumo : 本發明公開了一種啟動SIM卡並即時獲取餘額的方法，包括如下步驟：使用者取得SIM卡並安裝到移動通信設備上；啟動設備後，設備介面自動顯示註冊啟動提示資訊，使用者完成註冊並啟動SIM卡，與此同時所述SIM卡設備上安裝預置應用程式，使用者通過啟動預置應用程式形成操作記錄；遠端伺服器接收到操作記錄後匹配應獲餘額的資訊並發送指令至電信提供商對接伺服器；對接伺服器先驗證服務提供者身份合法性，然後即時調整SIM卡的餘額，並回饋回遠端伺服器；遠端伺服器再回饋給用戶。本發明簡單易操作，無論是知識水準較高的年輕人或是外語能力欠缺的中老年人都能夠實現操作，使SIM卡啟動、餘額獲取和周邊資訊獲取更為便利。

附圖 Figura :

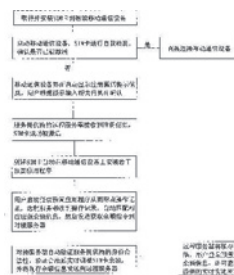

[30] 優先權 Prioridade :

日期Data	編號N.º	國家/地區País/Território
2014/05/29	14105088.6	中國香港 Hong Kong, China

- [21] 編號 N.º : U/000172
- [22] 申請日 Data de pedido : 2015/03/31
- [71] 申請人 Requerente : 歐俊強
Au Chun Keung
- 地址 Endereço : 香港荃灣綠楊新邨B座2501室
Room 2501, Block B, Luk Yeung Sun Chuen, Tsuen Wan, Hong Kong

- 國籍 Nacionalidade : 中國 Chinesa
- [72] 發明人 Inventor : 歐俊強 Au Chun Keung
- [51] 分類 Classificação : F21S9/02
- [54] 標題 Título : 一種應急LED燈管。
Uma lâmpada LED para eventualidades.
- [57] 摘要 Resumo : 本發明提供一種應急LED燈管，包括燈體部分，燈體部分包括：LED燈珠；用於安裝所述LED燈珠的一體式燈座；安裝於所述燈座內的應急電池，所述應急電池連接到所述LED燈珠；安裝於所述燈座內的恆流驅動電源，所述恆流驅動電源連接到市電；安裝於所述燈座內的驅動控制電路，所述驅動控制電路的輸入端分別連接到所述應急電池和所述恆流驅動電源，所述驅動控制電路的輸出端連接到所述LED燈珠；用於檢測市電是否正常供電的檢測控制電路，所述檢測控制電路安裝於所述燈座內，且所述檢測控制電路分別連接到所述恆流驅動電源和所述應急電池。實施本發明可得到一種既能用作平時照明的日光燈，又能用作應急燈，且將電池及其他功能部件集成於燈管內的一種應急LED燈。

附圖 Figura :

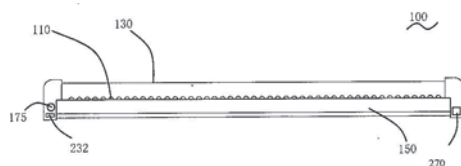

[30] 優先權 Prioridade :

日期Data	編號N.º	國家/地區País/Território
2014/05/22	14104796.2	中國香港 Hong Kong, China
2014/05/22	14112371.8	中國香港 Hong Kong, China

更正

Rectificações

程序編號 Processo n.º	更正項目 Item da rectificação	原文 Onde se lê	應改為 Deve ler-se
P/005392 P/007466	附註之性質（2015年12月2日第48期第二組《澳門特別行政區公報》） Natureza de averbamento (B.O. da RAEM n.º 48, II Série, de 2 de Dezembro de 2015)	轉讓 Transmissão	合併轉讓 Transmissão por fusão
P/007934 (7704-M)	附註之性質（2015年12月2日第48期第二組《澳門特別行政區公報》） Natureza de averbamento (B.O. da RAEM n.º 48, II Série, de 2 de Dezembro de 2015)	轉讓 Transmissão	合併轉讓 Transmissão por fusão
N/032125 N/038367 N/038368 N/038595	附註之性質（2015年12月2日第48期第二組《澳門特別行政區公報》） Natureza de averbamento (B.O. da RAEM n.º 48, II Série, de 2 de Dezembro de 2015)	轉讓 Transmissão	合併轉讓 Transmissão por fusão

應各申請人/權利人之要求，更正如下：

A pedido dos requerentes/titulares respectivos, rectifica-se o seguinte:

程序編號 Processo n.º	更正項目 Item da rectificação	原文 Onde se lê	應改為 Deve ler-se
N/099473	商標圖案（2015年8月5日第31期第二組《澳門特別行政區公報》） Figura da marca (B.O. da RAEM n.º 31, II Série, de 5 de Agosto de 2015)	COLORGEMS	COLORGEMS 彩宝世界

二零一五年十二月十一日於經濟局——局長 蘇添平

Direcção dos Serviços de Economia, aos 11 de Dezembro de 2015.

O Director dos Serviços, *Sou Tim Peng*.

(是項刊登費用為 \$798,220.00)
(Custo desta publicação \$ 798 220,00)



印務局
Imprensa Oficial

每份售價 \$414.00

PREÇO DESTE NÚMERO \$414,00