

第 18 期

第二組

澳門特別行政區公報
由第一組及第二組組成

二零一八年五月二日，星期三



Número 18

II

SÉRIE

do Boletim Oficial da Região Administrativa
Especial de Macau, constituído pelas séries I e II

Quarta-feira, 2 de Maio de 2018

澳門特別行政區公報 BOLETIM OFICIAL DA REGIÃO ADMINISTRATIVA ESPECIAL DE MACAU

副刊 SUPLEMENTO

目錄

澳門特別行政區

經濟局佈告：

商標的保護。.....	8350
營業場所名稱及標誌的保護。.....	8633
設計及新型的保護。.....	8634
發明專利延伸的保護。.....	8642
授權的發明專利的延伸。.....	8643
發明專利的保護。.....	8657
實用專利的保護。.....	8658
原產地名稱及地理標記的保護。.....	8659

SUMÁRIO

REGIÃO ADMINISTRATIVA ESPECIAL DE MACAU

Direcção dos Serviços de Economia:

Protecção de marca.	8350
Protecção de nome e insígnia de estabelecimento.	8633
Protecção de desenho e modelo.	8634
Protecção de extensão de patente de invenção.	8642
Extensão de patente de invenção concedida.	8643
Protecção de patente de invenção.	8657
Protecção de patente de utilidade.	8658
Protecção de denominação de origem e indicação geográfica.	8659

印務局，澳門官印局街。電話：2857 3822 • 傳真：2859 6802 • 電子郵件：info@io.gov.mo

Imprensa Oficial, Rua da Imprensa Nacional — Macau. Tel.: 2857 3822 • Fax: 2859 6802 • E-mail: info@io.gov.mo

網址 Website: <http://www.io.gov.mo>

澳門特別行政區

REGIÃO ADMINISTRATIVA ESPECIAL
DE MACAU

政府機關通告及公告 AVISOS E ANÚNCIOS OFICIAIS

經濟局

DIRECÇÃO DOS SERVIÇOS DE ECONOMIA

通告

Aviso

商標之保護

Protecção de Marca

申請

Pedido

根據經十二月十三日第97/99/M號法令核准的《工業產權法律制度》第十條、第二百一十條及第二百一十一條第一款的規定，公佈下列在澳門特別行政區提出的商標註冊申請，自本通告公佈之日起兩個月期限內提出聲明異議。

De acordo com os artigos 10.º, 210.º e n.º 1 do artigo 211.º do RJPI, aprovado pelo Decreto-Lei n.º 97/99/M, de 13 de Dezembro, publica(m)-se a seguir o(s) pedido(s) de registo de marca na RAEM, sobre os quais, a partir da data da publicação deste aviso, começa a contar o prazo de dois meses para a apresentação de reclamação.

- | | | | |
|----------------------|---|--------------------------|--------------|
| [210] 編號 N.º | : N/129202 | [220] 申請日 Data de pedido | : 2017/10/20 |
| [730] 申請人 Requerente | : 忠誠藥房有限公司 | | |
| 地址 Endereço | : 澳門賈羅布大馬路30號新建業中心地下O座 | | |
| 國籍 Nacionalidade | : 根據澳門法例成立 Constituída segundo as leis de Macau | | |
| 活動 Actividade | : 商業 comercial | | |
| [511] 類別 Classe | : 5 | | |
| [511] 產品 Produtos | : 醫用和獸醫用製劑，醫用衛生製劑，醫用營養品，嬰兒食品，膏藥，繃敷材料，填塞牙孔和牙模用料，消毒劑，消滅有害動物製劑，殺真菌劑，除莠劑。 | | |
| [540] 商標 Marca | : | | |



- [591] 商標顏色 Cores de marca : 紅色，金色，啡色，棕色。

- | | | | |
|----------------------|------------|--------------------------|--------------|
| [210] 編號 N.º | : N/129203 | [220] 申請日 Data de pedido | : 2017/10/20 |
| [730] 申請人 Requerente | : 忠誠藥房有限公司 | | |

- 地址 Endereço : 澳門賈羅布大馬路30號新建業中心地下O座
 國籍 Nacionalidade : 根據澳門法例成立 Constituída segundo as leis de Macau
 活動 Actividade : 商業 comercial
 [511] 類別 Classe : 30
 [511] 產品 Produtos : 咖啡, 茶, 可可, 糖, 米, 食用澱粉, 西米, 咖啡代用品, 麵粉及穀類製品, 麵包, 糕點及糖果, 冰製食品, 蜂蜜, 糖漿, 鮮酵母, 發酵粉, 食鹽, 芥末, 醋, 沙司(調味品), 調味用香料, 飲用冰。
 [540] 商標 Marca :



- [591] 商標顏色 Cores de marca : 紅色, 金色, 啡色, 棕色。

- [210] 編號 N.º : N/129477 [220] 申請日 Data de pedido : 2017/10/27
 [730] 申請人 Requerente : SPAIN AURORA TOBACCO INTERNATIONAL COMPANY, S.L.
 地址 Endereço : Torrejon de la Calzada (Madrid), calle Cadiz, numero 6, bajo, Spain
 國籍 Nacionalidade : 西班牙 Espanhola
 活動 Actividade : 商業及工業 comercial e industrial
 [511] 類別 Classe : 34
 [511] 產品 Produtos : 煙草; 雪茄煙; 非醫用含煙草代用品的香煙; 香煙; 煙用藥草; 電子香煙; 香煙盒; 煙灰缸; 煙罐; 火柴; 打火機。
 [540] 商標 Marca :

曙光

- [210] 編號 N.º : N/129871 [220] 申請日 Data de pedido : 2017/11/08
 [730] 申請人 Requerente : 關瑜
 Kuan U
 地址 Endereço : 澳門群隊街12號1樓A室
 國籍 Nacionalidade : 中國 Chinesa
 活動 Actividade : 商業 comercial
 [511] 類別 Classe : 35
 [511] 服務 Serviços : 銷售照片。
 [540] 商標 Marca :



- [591] 商標顏色 Cores de marca : 黑色, 白色, 如圖所示。
 通知 Notificações : 根據12月13日第97/99/M號法令第209條第1至3款規定, 刪除了《影像製作輸出》, 因屬其他類別。

- [210] 編號 N.º : N/131600 [220] 申請日 Data de pedido : 2017/12/14
- [730] 申請人 Requerente : A³ by Airbus LLC
 地址 Endereço : 915 Walsh Ave Santa Clara, California 95050, EUA
 國籍 Nacionalidade : 美國 Americana
 活動 Actividade : 商業及工業 comercial e industrial
- [511] 類別 Classe : 9
- [511] 產品 Produtos : Plataformas de software de computador para coordenar e gerenciar o tráfego aéreo de drones e veículos aéreos não tripulados; plataformas de software para rastreamento de drones e veículos aéreos não tripulados; transmissores de rádio e receptores; dispositivos eletrônicos para localizar e rastrear drones e veículos aéreos não tripulados usando sistemas de frequência de rádio e / ou posicionamento global.

[540] 商標 Marca :

ALTISCOPE

[300] 優先權 Prioridade :

日期Data	編號N.º	國家/地區País/Território
2017/09/01	87/593,807	美國 Estados Unidos da América

- [210] 編號 N.º : N/131601 [220] 申請日 Data de pedido : 2017/12/14
- [730] 申請人 Requerente : A³ by Airbus LLC
 地址 Endereço : 915 Walsh Ave Santa Clara, California 95050, EUA
 國籍 Nacionalidade : 美國 Americana
 活動 Actividade : 商業及工業 comercial e industrial
- [511] 類別 Classe : 38
- [511] 服務 Serviços : Consultoria em tecnologia de telecomunicações; serviços de telecomunicações aeronáuticas; serviços de telecomunicações, nomeadamente transmissão de voz, dados e documentos, na área do controle do tráfego aéreo, navegação aeronáutica e aérea, telecomunicações aeronáuticas e informações aeronáuticas.

[540] 商標 Marca :

ALTISCOPE

[300] 優先權 Prioridade :

日期Data	編號N.º	國家/地區País/Território
2017/09/01	87/593,807	美國 Estados Unidos da América

- [210] 編號 N.º : N/131602 [220] 申請日 Data de pedido : 2017/12/14
- [730] 申請人 Requerente : A³ by Airbus LLC
 地址 Endereço : 915 Walsh Ave Santa Clara, California 95050, EUA
 國籍 Nacionalidade : 美國 Americana
 活動 Actividade : 商業及工業 comercial e industrial
- [511] 類別 Classe : 39
- [511] 服務 Serviços : Serviços de consultoria em transporte; transporte por drones e veículos aéreos não tripulados; transporte aéreo; serviços de radionavegação aeronáutica.

[540] 商標 Marca :

ALTISCOPE

[300] 優先權 Prioridade	日期Data	編號N.º	國家/地區País/Território
	2017/09/01	87/593,807	美國 Estados Unidos da América

[210] 編號 N.º : N/131603 [220] 申請日 Data de pedido : 2017/12/14

[730] 申請人 Requerente : A^3 by Airbus LLC
 地址 Endereço : 915 Walsh Ave Santa Clara, California 95050, EUA
 國籍 Nacionalidade : 美國 Americana
 活動 Actividade : 商業及工業 comercial e industrial

[511] 類別 Classe : 42

[511] 服務 Serviços : Desenvolvimento de normas voluntárias para a coordenação e gestão do tráfego aéreo para drones e veículos aéreos não tripulados; consultoria na área de engenharia; consultoria na área da engenharia aeroespacial; plataforma como um serviço (paas) com plataformas de software para coordenar e gerir o tráfego aéreo de drones e veículos aéreos não tripulados; plataforma como um serviço (paas) com plataformas de software para monitoramento de drones e veículos aéreos não tripulados; pesquisa técnica no campo da aeronáutica; desenho de aparelhos e equipamentos de telecomunicações.

[540] 商標 Marca :

ALTISCOPE

[300] 優先權 Prioridade	日期Data	編號N.º	國家/地區País/Território
	2017/09/01	87/593,807	美國 Estados Unidos da América

[210] 編號 N.º : N/131604 [220] 申請日 Data de pedido : 2017/12/14

[730] 申請人 Requerente : A^3 by Airbus LLC
 地址 Endereço : 915 Walsh Ave Santa Clara, California 95050, EUA
 國籍 Nacionalidade : 美國 Americana
 活動 Actividade : 商業及工業 comercial e industrial

[511] 類別 Classe : 45

[511] 服務 Serviços : Consultoria na área da segurança pública; consultoria em conformidade regulamentar no campo dos drones; consultoria em conformidade regulamentar na área de veículos aéreos não tripulados; consultoria de conformidade regulamentar na área da coordenação e gestão do tráfego aéreo para drones e veículos aéreos não tripulados.

[540] 商標 Marca :

ALTISCOPE

[300] 優先權 Prioridade	日期Data	編號N.º	國家/地區País/Território
	2017/09/01	87/593,807	美國 Estados Unidos da América

[210] 編號 N.º : N/131834 [220] 申請日 Data de pedido : 2017/12/19

[730] 申請人 Requerente : Johnson & Johnson
 地址 Endereço : One Johnson & Johnson Plaza, New Brunswick, New Jersey, 08933 E.U.A.
 國籍 Nacionalidade : 美國 Americana
 活動 Actividade : 商業及工業 comercial e industrial

[511] 類別 Classe : 5

[511] 產品 Produtos : Preparações farmacêuticas para uso humano para a prevenção e o tratamento de doenças virais, doenças auto-imunes e inflamatórias, doenças cardiovasculares, doenças do sistema nervoso central, dor, doenças dermatológicas, doenças gastrointestinais, doenças infecciosas, doenças metabólicas, doenças oncológicas, doenças oftálmicas, e doenças respiratórias; vacinas.

[540] 商標 Marca :

TALAMAZEL

[210] 編號 N.º : N/131835 [220] 申請日 Data de pedido : 2017/12/19

[730] 申請人 Requerente : Johnson & Johnson
 地址 Endereço : One Johnson & Johnson Plaza, New Brunswick, New Jersey, 08933 E.U.A.
 國籍 Nacionalidade : 美國 Americana
 活動 Actividade : 商業及工業 comercial e industrial

[511] 類別 Classe : 5

[511] 產品 Produtos : Preparações farmacêuticas para uso humano para a prevenção e o tratamento de doenças virais, doenças auto-imunes e inflamatórias, doenças cardiovasculares, doenças do sistema nervoso central, dor, doenças dermatológicas, doenças gastrointestinais, doenças infecciosas, doenças metabólicas, doenças oncológicas, doenças oftálmicas, e doenças respiratórias; vacinas.

[540] 商標 Marca :

STENZARIS

[210] 編號 N.º : N/131836 [220] 申請日 Data de pedido : 2017/12/19

[730] 申請人 Requerente : Johnson & Johnson
 地址 Endereço : One Johnson & Johnson Plaza, New Brunswick, New Jersey, 08933 E.U.A.
 國籍 Nacionalidade : 美國 Americana
 活動 Actividade : 商業及工業 comercial e industrial

[511] 類別 Classe : 5

[511] 產品 Produtos : Preparações farmacêuticas para uso humano para a prevenção e o tratamento de doenças virais, doenças auto-imunes e inflamatórias, doenças cardiovasculares, doenças do sistema nervoso central, dor, doenças dermatológicas, doenças gastrointestinais, doenças infecciosas, doenças metabólicas, doenças oncológicas, doenças oftálmicas, e doenças respiratórias; vacinas.

[540] 商標 Marca :

STEGANZA

[210] 編號 N.º : N/131837 [220] 申請日 Data de pedido : 2017/12/19

[730] 申請人 Requerente : Johnson & Johnson
 地址 Endereço : One Johnson & Johnson Plaza, New Brunswick, New Jersey, 08933 E.U.A.
 國籍 Nacionalidade : 美國 Americana
 活動 Actividade : 商業及工業 comercial e industrial

[511] 類別 Classe : 5

[511] 產品 Produtos : Preparações farmacêuticas para uso humano para a prevenção e o tratamento de doenças virais, doenças auto-imunes e inflamatórias, doenças cardiovasculares, doenças do sistema

nervoso central, dor, doenças dermatológicas, doenças gastrointestinais, doenças infecciosas, doenças metabólicas, doenças oncológicas, doenças oftálmicas, e doenças respiratórias; vacinas.

[540] 商標 Marca :

STANTALA

[210] 編號 N.º : N/131838 [220] 申請日 Data de pedido : 2017/12/19

[730] 申請人 Requerente : Johnson & Johnson

地址 Endereço : One Johnson & Johnson Plaza, New Brunswick, New Jersey, 08933 E.U.A.

國籍 Nacionalidade : 美國 Americana

活動 Actividade : 商業及工業 comercial e industrial

[511] 類別 Classe : 5

[511] 產品 Produtos : Preparações farmacêuticas para uso humano para a prevenção e o tratamento de doenças virais, doenças auto-imunes e inflamatórias, doenças cardiovasculares, doenças do sistema nervoso central, dor, doenças dermatológicas, doenças gastrointestinais, doenças infecciosas, doenças metabólicas, doenças oncológicas, doenças oftálmicas, e doenças respiratórias; vacinas.

[540] 商標 Marca :

SOLDUXTRI

[210] 編號 N.º : N/131839 [220] 申請日 Data de pedido : 2017/12/19

[730] 申請人 Requerente : Johnson & Johnson

地址 Endereço : One Johnson & Johnson Plaza, New Brunswick, New Jersey, 08933 E.U.A.

國籍 Nacionalidade : 美國 Americana

活動 Actividade : 商業及工業 comercial e industrial

[511] 類別 Classe : 5

[511] 產品 Produtos : Preparações farmacêuticas para uso humano para a prevenção e o tratamento de doenças virais, doenças auto-imunes e inflamatórias, doenças cardiovasculares, doenças do sistema nervoso central, dor, doenças dermatológicas, doenças gastrointestinais, doenças infecciosas, doenças metabólicas, doenças oncológicas, doenças oftálmicas, e doenças respiratórias; vacinas.

[540] 商標 Marca :

SAFLENTO

[210] 編號 N.º : N/131840 [220] 申請日 Data de pedido : 2017/12/19

[730] 申請人 Requerente : Johnson & Johnson

地址 Endereço : One Johnson & Johnson Plaza, New Brunswick, New Jersey, 08933 E.U.A.

國籍 Nacionalidade : 美國 Americana

活動 Actividade : 商業及工業 comercial e industrial

[511] 類別 Classe : 5

[511] 產品 Produtos : Preparações farmacêuticas para uso humano para a prevenção e o tratamento de doenças virais, doenças auto-imunes e inflamatórias, doenças cardiovasculares, doenças do sistema

nervoso central, dor, doenças dermatológicas, doenças gastrointestinais, doenças infecciosas, doenças metabólicas, doenças oncológicas, doenças oftálmicas, e doenças respiratórias; vacinas.

[540] 商標 Marca :

CLEMTALA

[210] 編號 N.º : N/131845 [220] 申請日 Data de pedido : 2017/12/19

[730] 申請人 Requerente : Johnson & Johnson
 地址 Endereço : One Johnson & Johnson Plaza, New Brunswick, New Jersey, 08933 E.U.A.
 國籍 Nacionalidade : 美國 Americana
 活動 Actividade : 商業及工業 comercial e industrial

[511] 類別 Classe : 5

[511] 產品 Produtos : Preparações farmacêuticas para uso humano para a prevenção e o tratamento de doenças virais, doenças auto-imunes e inflamatórias, doenças cardiovasculares, doenças do sistema nervoso central, dor, doenças dermatológicas, doenças gastrointestinais, doenças infecciosas, doenças metabólicas, doenças oncológicas, doenças oftálmicas, e doenças respiratórias; vacinas.

[540] 商標 Marca :

TALFREZAN

[210] 編號 N.º : N/131846 [220] 申請日 Data de pedido : 2017/12/19

[730] 申請人 Requerente : Johnson & Johnson
 地址 Endereço : One Johnson & Johnson Plaza, New Brunswick, New Jersey, 08933 E.U.A.
 國籍 Nacionalidade : 美國 Americana
 活動 Actividade : 商業及工業 comercial e industrial

[511] 類別 Classe : 5

[511] 產品 Produtos : Preparações farmacêuticas para uso humano para a prevenção e o tratamento de doenças virais, doenças auto-imunes e inflamatórias, doenças cardiovasculares, doenças do sistema nervoso central, dor, doenças dermatológicas, doenças gastrointestinais, doenças infecciosas, doenças metabólicas, doenças oncológicas, doenças oftálmicas, e doenças respiratórias; vacinas.

[540] 商標 Marca :

UNODEXTRI

[210] 編號 N.º : N/131862 [220] 申請日 Data de pedido : 2017/12/21

[730] 申請人 Requerente : Marielle Global Limited
 地址 Endereço : Palm Grove House, P.O. Box 438, Road Town, Tortola, British Virgin Islands
 國籍 Nacionalidade : 英屬維爾京斯島 Ilhas Virgens Britânicas
 活動 Actividade : 商業及工業 comercial e industrial

[511] 類別 Classe : 41

[511] 服務 Serviços : 賭博服務; 娛樂場; 博彩服務; 娛樂場遊戲性質的遊戲服務; 投注服務; 娛樂服務, 即賭場遊戲; 娛樂服務, 即通過網站提供在線博彩。

[540] 商標 Marca :



[210] 編號 N.º : N/131863 [220] 申請日 Data de pedido : 2017/12/21
[730] 申請人 Requerente : Marielle Global Limited
地址 Endereço : Palm Grove House, P.O. Box 438, Road Town, Tortola, British Virgin Islands
國籍 Nacionalidade : 英屬維爾京斯島 Ilhas Virgens Britânicas
活動 Actividade : 商業及工業 comercial e industrial
[511] 類別 Classe : 41
[511] 服務 Serviços : 賭博服務; 娛樂場; 博彩服務; 娛樂場遊戲性質的遊戲服務; 投注服務; 娛樂服務, 即賭場遊戲; 娛樂服務, 即通過網站提供在線博彩。

[540] 商標 Marca :



[210] 編號 N.º : N/131864 [220] 申請日 Data de pedido : 2017/12/21
[730] 申請人 Requerente : Marielle Global Limited
地址 Endereço : Palm Grove House, P.O. Box 438, Road Town, Tortola, British Virgin Islands
國籍 Nacionalidade : 英屬維爾京斯島 Ilhas Virgens Britânicas
活動 Actividade : 商業及工業 comercial e industrial
[511] 類別 Classe : 41
[511] 服務 Serviços : 賭博服務; 娛樂場; 博彩服務; 娛樂場遊戲性質的遊戲服務; 投注服務; 娛樂服務, 即賭場遊戲; 娛樂服務, 即通過網站提供在線博彩。

[540] 商標 Marca :

MOPLAY

[210] 編號 N.º : N/132023 [220] 申請日 Data de pedido : 2017/12/27
[730] 申請人 Requerente : Johnson & Johnson
地址 Endereço : One Johnson & Johnson Plaza, New Brunswick, New Jersey, 08933 E.U.A.
國籍 Nacionalidade : 美國 Americana
活動 Actividade : 商業及工業 comercial e industrial
[511] 類別 Classe : 5
[511] 產品 Produtos : Preparações farmacêuticas para uso humano para a prevenção e o tratamento de doenças virais, doenças auto-imunes e inflamatórias, doenças cardiovasculares, doenças do sistema nervoso central, dor, doenças dermatológicas, doenças gastrointestinais, doenças infecciosas, doenças metabólicas, doenças oncológicas, doenças oftálmicas, e doenças respiratórias; vacinas.

[540] 商標 Marca :

ZONDUTRIZ

- [210] 編號 N.º : N/132024 [220] 申請日 Data de pedido : 2017/12/27
- [730] 申請人 Requerente : Johnson & Johnson
 地址 Endereço : One Johnson & Johnson Plaza, New Brunswick, New Jersey, 08933 E.U.A.
 國籍 Nacionalidade : 美國 Americana
 活動 Actividade : 商業及工業 comercial e industrial
- [511] 類別 Classe : 5
- [511] 產品 Produtos : Preparações farmacêuticas para uso humano para a prevenção e o tratamento de doenças virais, doenças auto-imunes e inflamatórias, doenças cardiovasculares, doenças do sistema nervoso central, dor, doenças dermatológicas, doenças gastrointestinais, doenças infecciosas, doenças metabólicas, doenças oncológicas, doenças oftálmicas, e doenças respiratórias; vacinas.
- [540] 商標 Marca :

TALPAQTO

- [210] 編號 N.º : N/132111 [220] 申請日 Data de pedido : 2017/12/28
- [730] 申請人 Requerente : Sugarfina, Inc.
 地址 Endereço : 3915 West 102nd Street, Inglewood, California, United States 90303
 國籍 Nacionalidade : 美國 Americana
 活動 Actividade : 商業及工業 comercial e industrial
- [511] 類別 Classe : 30
- [511] 產品 Produtos : Rebuçados; confeitaria; açúcar cãndi para uso alimentar; rebuçados de caramelo; doces de chocolate; confeitaria de chocolate; frutos com cobertura de chocolate; frutos de casca rija com cobertura de chocolate; chocolates, bem como aperitivos e doces à base de chocolate prontos a comer; gomas; doces sem açúcar; doces.
- [540] 商標 Marca :

SUGARFINA

- [210] 編號 N.º : N/132113 [220] 申請日 Data de pedido : 2017/12/28
- [730] 申請人 Requerente : Sugarfina, Inc.
 地址 Endereço : 3915 West 102nd Street, Inglewood, California, United States 90303
 國籍 Nacionalidade : 美國 Americana
 活動 Actividade : 商業及工業 comercial e industrial
- [511] 類別 Classe : 30
- [511] 產品 Produtos : Rebuçados; confeitaria; açúcar cãndi para uso alimentar; rebuçados de caramelo; doces de chocolate; confeitaria de chocolate; frutos com cobertura de chocolate; frutos de casca rija com cobertura de chocolate; chocolates, bem como aperitivos e doces à base de chocolate prontos a comer; gomas; doces sem açúcar; doces.
- [540] 商標 Marca :



- [591] 商標顏色 Cores de marca : Branco e azul claro.

- [210] 編號 N.º : N/132192 [220] 申請日 Data de pedido : 2017/12/29
- [730] 申請人 Requerente : 廣州黑瑪網絡科技有限公司
 GUANGZHOU HOTMARZZ NETWORK TECHNOLOGY CO.,LTD.
- 地址 Endereço : 廣東省廣州市白雲區同康路268號盈溢鞋服中心T棟
 Building T, Yingyi Shoes City, No.268 Tongkang Road, Baiyun District, Guangzhou City,
 Guangdong Province, People's Republic Of China
- 國籍 Nacionalidade : 中國 Chinesa
- 活動 Actividade : 商業及工業 comercial e industrial
- [511] 類別 Classe : 25
- [511] 產品 Productos : 服裝, 鞋, 帽。
- [540] 商標 Marca :



- [210] 編號 N.º : N/132201 [220] 申請日 Data de pedido : 2017/12/29
- [730] 申請人 Requerente : AI-Furat for Tobacco and Cigarettes Industry Co.
- 地址 Endereço : Al-Basrah Street, Jabal Amman, 5th Circle, P.O. Box 941936, Amman 11194, Jordan
- 國籍 Nacionalidade : 約旦 Jordana
- 活動 Actividade : 商業及工業 comercial e industrial
- [511] 類別 Classe : 34
- [511] 產品 Productos : Tabaco, em bruto ou manufacturado; produtos à base de tabaco, incluindo cigarros, charutos, cigarrilhas, tabaco para cigarros de enrolar, tabaco para cachimbo, tabaco para mascar, cigarros contendo substitutos de tabaco (sem ser para fins médicos); tabaco com sabores; melaço; tabaco em rapé; cigarros electrónicos; narguilé electrónico; cabeça de narguilé electrónico; isqueiros; artigos para fumadores incluindo papel absorvente para tabaco para cachimbos, estojos para cigarros, cortadores de charutos, suportes para charutos, depósitos de gás para isqueiros para charutos, filtros para cigarros, suportes para cigarros, boquilhas para suportes para cigarros, papel de cigarros, boquilhas para cigarros, máquinas de bolso para enrolar cigarros, pedras para acender, humidores, limpadores de boquilhas de cachimbos, estojos para boquilhas de cachimbos, bolsas para tabaco, caixas para rapé, escarradeiras para fumadores, pontas de âmbar amarelo para suportes para charutos e cigarros, potes de tabacos, boquilhas de âmbar amarelo para suportes para charutos e cigarros, cinzeiros para fumadores, tubos para cigarros; ervas para fumar; fósforos; caixas de fósforos; tabaco para narguilé; tabaco de melaço; substâncias para fumar, sem fins medicinais ou curativos; misturas aromatizadas de tabaco e melaços para usar em narguilés; líquidos de sabor e pós solúveis para usar em narguilés; cachimbos para fumar electrónicos; líquido de narguilé electrónico (i-líquido) composto de aromatizantes em forma líquida usado para encher narguilés electrónicos ou cartuchos de narguilés electrónicos; cachimbo de narguilé de água (shisha); acessórios e peças para narguilés (incluindo carvão para narguilé, tigelas e cabeças de narguilé, mangueiras de corda para narguilé, suportes para narguilé, pontas e filtros e boquilhas para narguilé, boca de mangueira para narguilé, hastes para narguilé, sacos e estojos para narguilé; vasilhas de narguilé).
- [540] 商標 Marca :

ELEGANCE

- [210] 編號 N.º : N/132202 [220] 申請日 Data de pedido : 2017/12/29
- [730] 申請人 Requerente : AI-Furat for Tobacco and Cigarettes Industry Co.
 地址 Endereço : Al-Basrah Street, Jabal Amman, 5th Circle, P.O. Box 941936, Amman 11194, Jordan
 國籍 Nacionalidade : 約旦 Jordana
 活動 Actividade : 商業及工業 comercial e industrial
- [511] 類別 Classe : 34
- [511] 產品 Produtos : Tabaco, em bruto ou manufacturado; produtos à base de tabaco, incluindo cigarros, charutos, cigarilhas, tabaco para cigarros de enrolar, tabaco para cachimbo, tabaco para mascar, cigarros contendo substitutos de tabaco (sem ser para fins médicos); tabaco com sabores; melaço; tabaco em rapé; cigarros electrónicos; narguilé electrónico; cabeça de narguilé electrónico; isqueiros; artigos para fumadores incluindo papel absorvente para tabaco para cachimbos, estojos para cigarros, cortadores de charutos, suportes para charutos, depósitos de gás para isqueiros para charutos, filtros para cigarros, suportes para cigarros, boquilhas para suportes para cigarros, papel de cigarros, boquilhas para cigarros, máquinas de bolso para enrolar cigarros, pedras para acender, humidores, limpadores de boquilhas de cachimbos, estojos para boquilhas de cachimbos, bolsas para tabaco, caixas para rapé, escarradeiras para fumadores, pontas de âmbar amarelo para suportes para charutos e cigarros, potes de tabacos, boquilhas de âmbar amarelo para suportes para charutos e cigarros, cinzeiros para fumadores, tubos para cigarros; ervas para fumar; fósforos; caixas de fósforos; tabaco para narguilé; tabaco de melaço; substâncias para fumar, sem fins medicinais ou curativos; misturas aromatizadas de tabaco e melaços para usar em narguilés; líquidos de sabor e pós solúveis para usar em narguilés; cachimbos para fumar electrónicos; líquido de narguilé electrónico (i-líquido) composto de aromatizantes em forma líquida usado para encher narguilés electrónicos ou cartuchos de narguilés electrónicos; cachimbo de narguilé de água (shisha); acessórios e peças para narguilés (incluindo carvão para narguilé, tigelas e cabeças de narguilé, mangueiras de corda para narguilé, suportes para narguilé, pontas e filtros e boquilhas para narguilé, boca de mangueira para narguilé, hastes para narguilé, sacos e estojos para narguilé; vasilhas de narguilé).

[540] 商標 Marca :

ESCAPE

- [210] 編號 N.º : N/132259 [220] 申請日 Data de pedido : 2018/01/02
- [730] 申請人 Requerente : 好慷(廈門)信息技術有限公司
 地址 Endereço : 中國福建省廈門市集美區杏林灣商務運營中心9號樓15層1501
 國籍 Nacionalidade : 中國 Chinesa
 活動 Actividade : 商業及工業 comercial e industrial
- [511] 類別 Classe : 16
- [511] 產品 Produtos : 數學教具; 紙; 衛生紙; 保鮮膜; 紙製或塑料製垃圾袋; 傢俱除外的辦公必需品; 墨水; 書寫材料; 繪畫材料; 建築模型。

[540] 商標 Marca :

HOMEKING好慷在家

- [210] 編號 N.º : N/132260 [220] 申請日 Data de pedido : 2018/01/02
- [730] 申請人 Requerente : 好慷(廈門)信息技術有限公司

- 地址 Endereço : 中國福建省廈門市集美區杏林灣商務運營中心9號樓15層1501
國籍 Nacionalidade : 中國 Chinesa
活動 Actividade : 商業及工業 comercial e industrial
[511] 類別 Classe : 21
[511] 產品 Produtos : 室內生態培養箱, 捕蟲器, 瓷、陶瓷、陶土或玻璃藝術品, 清掃器, 垃圾桶, 盥洗室器具, 刷製品, 食物保溫容器, 手動清潔器具, 清潔用布。
[540] 商標 Marca :

HOMEKING好慷在家

- [210] 編號 N.º : N/132261 [220] 申請日 Data de pedido : 2018/01/02
[730] 申請人 Requerente : 好慷(廈門)信息技術有限公司
地址 Endereço : 中國福建省廈門市集美區杏林灣商務運營中心9號樓15層1501
國籍 Nacionalidade : 中國 Chinesa
活動 Actividade : 商業及工業 comercial e industrial
[511] 類別 Classe : 24
[511] 產品 Produtos : 紡織織物, 過濾布, 紡織品製壁掛, 紡織品餐巾, 紡織品毛巾, 床單和枕套, 被子, 床單, 嬰兒更換尿布用布單, 傢俱遮蓋物。
[540] 商標 Marca :

HOMEKING好慷在家

- [210] 編號 N.º : N/132262 [220] 申請日 Data de pedido : 2018/01/02
[730] 申請人 Requerente : 好慷(廈門)信息技術有限公司
地址 Endereço : 中國福建省廈門市集美區杏林灣商務運營中心9號樓15層1501
國籍 Nacionalidade : 中國 Chinesa
活動 Actividade : 商業及工業 comercial e industrial
[511] 類別 Classe : 35
[511] 服務 Serviços : 廣告, 為零售目的在通訊媒體上展示商品, 特許經營的商業管理, 為商品和服務的買賣雙方提供在線市場, 進出口代理, 替他人推銷, 人事管理諮詢, 計算機數據庫信息系統化, 會計, 商業企業遷移。
[540] 商標 Marca :

HOMEKING好慷在家

- [210] 編號 N.º : N/132263 [220] 申請日 Data de pedido : 2018/01/02
[730] 申請人 Requerente : 好慷(廈門)信息技術有限公司
地址 Endereço : 中國福建省廈門市集美區杏林灣商務運營中心9號樓15層1501
國籍 Nacionalidade : 中國 Chinesa
活動 Actividade : 商業及工業 comercial e industrial
[511] 類別 Classe : 37
[511] 服務 Serviços : 建築, 清潔建築物(內部), 室內裝潢修理, 清潔建築物(外表面), 電器的安裝和修理, 浴室設備的安裝和修理, 車輛服務站(加油和保養), 傢俱保養, 清洗衣服, 消毒。
[540] 商標 Marca :

HOMEKING好慷在家

- [210] 編號 N.º : N/132264 [220] 申請日 Data de pedido : 2018/01/02
- [730] 申請人 Requerente : 好慷(廈門)信息技術有限公司
地址 Endereço : 中國福建省廈門市集美區杏林灣商務運營中心9號樓15層1501
國籍 Nacionalidade : 中國 Chinesa
活動 Actividade : 商業及工業 comercial e industrial
- [511] 類別 Classe : 41
- [511] 服務 Serviços : 教育, 培訓, 幼兒園, 組織文化或教育展覽, 流動圖書館, 廣播和電視節目製作, 攝影, 提供體育設施, 俱樂部服務(娛樂或教育), 健身俱樂部(健身和體能訓練)。
- [540] 商標 Marca :

HOMEKING好慷在家

- [210] 編號 N.º : N/132265 [220] 申請日 Data de pedido : 2018/01/02
- [730] 申請人 Requerente : 好慷(廈門)信息技術有限公司
地址 Endereço : 中國福建省廈門市集美區杏林灣商務運營中心9號樓15層1501
國籍 Nacionalidade : 中國 Chinesa
活動 Actividade : 商業及工業 comercial e industrial
- [511] 類別 Classe : 42
- [511] 服務 Serviços : 替他人研究和開發新產品, 測量, 化妝品研究, 包裝設計, 室內裝飾設計, 服裝設計, 計算機編程, 替他人創建和維護網站, 計算機軟件設計, 提供互聯網搜索引擎。
- [540] 商標 Marca :

HOMEKING好慷在家

- [210] 編號 N.º : N/132266 [220] 申請日 Data de pedido : 2018/01/02
- [730] 申請人 Requerente : 好慷(廈門)信息技術有限公司
地址 Endereço : 中國福建省廈門市集美區杏林灣商務運營中心9號樓15層1501
國籍 Nacionalidade : 中國 Chinesa
活動 Actividade : 商業及工業 comercial e industrial
- [511] 類別 Classe : 45
- [511] 服務 Serviços : 安全及防盜警報系統的監控, 家務服務, 殯儀, 臨時照看嬰孩, 臨時看管房子, 臨時照料寵物, 服裝出租, 婚姻介紹所, 交友服務, 域名註冊。
- [540] 商標 Marca :

HOMEKING好慷在家

- [210] 編號 N.º : N/132268 [220] 申請日 Data de pedido : 2018/01/02
- [730] 申請人 Requerente : 東阿阿膠股份有限公司
地址 Endereço : 中國山東省東阿縣阿膠街78號
國籍 Nacionalidade : 中國 Chinesa
活動 Actividade : 商業及工業 comercial e industrial
- [511] 類別 Classe : 5
- [511] 產品 Produtos : 藥製糖果; 醫用糖果; 醫用營業食物; 醫用營養品; 醫用營養飲料; 營養補充劑; 蜂膠膳食補充劑; 花粉膳食補充劑; 礦物質食品補充劑; 蛋白質膳食補充劑。

[540] 商標 Marca :



[210] 編號 N.º : N/132269 [220] 申請日 Data de pedido : 2018/01/02
 [730] 申請人 Requerente : 東阿阿膠股份有限公司
 地址 Endereço : 中國山東省東阿縣阿膠街78號
 國籍 Nacionalidade : 中國 Chinesa
 活動 Actividade : 商業及工業 comercial e industrial
 [511] 類別 Classe : 30
 [511] 產品 Produtos : 糖果; 軟糖(糖果); 果仁糖; 蜂蜜; 蜂膠; 蜂王漿; 甜食; 糕點; 黃色糖漿; 食品用糖蜜。
 [540] 商標 Marca :



[210] 編號 N.º : N/132277 [220] 申請日 Data de pedido : 2018/01/03
 [730] 申請人 Requerente : A^3 by Airbus LLC
 地址 Endereço : 915 Walsh Ave Santa Clara, California 95050, EUA
 國籍 Nacionalidade : 美國 Americana
 活動 Actividade : 商業及工業 comercial e industrial
 [511] 類別 Classe : 9
 [511] 產品 Produtos : Plataformas de software de computador para coordenar e gerenciar o tráfego aéreo de drones e veículos aéreos não tripulados; plataformas de software para rastreamento de drones e veículos aéreos não tripulados; transmissores de rádio e receptores; dispositivos eletrónicos para localizar e rastrear drones e veículos aéreos não tripulados usando sistemas de frequência de rádio e / ou posicionamento global.
 [540] 商標 Marca :



[300] 優先權 Prioridade :

日期Data	編號N.º	國家/地區País/Território
2017/11/17	87/689,668	美國 Estados Unidos da América

[210] 編號 N.º : N/132278 [220] 申請日 Data de pedido : 2018/01/03
 [730] 申請人 Requerente : A^3 by Airbus LLC

- 地址 Endereço : 915 Walsh Ave Santa Clara, California 95050, EUA
 國籍 Nacionalidade : 美國 Americana
 活動 Actividade : 商業及工業 comercial e industrial
 [511] 類別 Classe : 38
 [511] 服務 Serviços : Consultoria em tecnologia de telecomunicações; serviços de telecomunicações aeronáuticas; serviços de telecomunicações, nomeadamente transmissão de voz, dados e documentos, na área do controle do tráfego aéreo, navegação aeronáutica e aérea, telecomunicações aeronáuticas e informações aeronáuticas.
 [540] 商標 Marca :



[300] 優先權 Prioridade :	日期Data	編號N.º	國家/地區País/Território
	2017/11/17	87/689,668	美國 Estados Unidos da América

- [210] 編號 N.º : N/132279 [220] 申請日 Data de pedido : 2018/01/03
 [730] 申請人 Requerente : A^3 by Airbus LLC
 地址 Endereço : 915 Walsh Ave Santa Clara, California 95050, EUA
 國籍 Nacionalidade : 美國 Americana
 活動 Actividade : 商業及工業 comercial e industrial
 [511] 類別 Classe : 39
 [511] 服務 Serviços : Serviços de consultoria em transporte; transporte por drones e veículos aéreos não tripulados; transporte aéreo; serviços de radionavegação aeronáutica.
 [540] 商標 Marca :



[300] 優先權 Prioridade :	日期Data	編號N.º	國家/地區País/Território
	2017/11/17	87/689,668	美國 Estados Unidos da América

- [210] 編號 N.º : N/132280 [220] 申請日 Data de pedido : 2018/01/03
 [730] 申請人 Requerente : A^3 by Airbus LLC
 地址 Endereço : 915 Walsh Ave Santa Clara, California 95050, EUA
 國籍 Nacionalidade : 美國 Americana
 活動 Actividade : 商業及工業 comercial e industrial
 [511] 類別 Classe : 42
 [511] 服務 Serviços : Desenvolvimento de normas voluntárias para a coordenação e gestão do tráfego aéreo para drones e veículos aéreos não tripulados; consultoria na área de engenharia; consultoria na área da engenharia aeroespacial; plataforma como um serviço (PAAS) com plataformas de software para coordenar e gerir o tráfego aéreo de drones e veículos aéreos não tripulados; plataforma como um serviço (PAAS) com plataformas de software para monitoramento de drones e veículos aéreos não tripulados; pesquisa técnica no campo da aeronáutica; desenho de aparelhos e equipamentos de telecomunicações.

[540] 商標 Marca :



[300] 優先權 Prioridade :	日期Data	編號N.º	國家/地區País/Território
	2017/11/17	87/689,668	美國 Estados Unidos da América

[210] 編號 N.º : N/132281 [220] 申請日 Data de pedido : 2018/01/03

[730] 申請人 Requerente : A^3 by Airbus LLC
 地址 Endereço : 915 Walsh Ave Santa Clara, California 95050, EUA
 國籍 Nacionalidade : 美國 Americana
 活動 Actividade : 商業及工業 comercial e industrial

[511] 類別 Classe : 45

[511] 服務 Serviços : Consultoria na área da segurança pública; consultoria em conformidade regulamentar no campo dos drones; consultoria em conformidade regulamentar na área de veículos aéreos não tripulados; consultoria de conformidade regulamentar na área da coordenação e gestão do tráfego aéreo para drones e veículos aéreos não tripulados.

[540] 商標 Marca :



[300] 優先權 Prioridade :	日期Data	編號N.º	國家/地區País/Território
	2017/11/17	87/689,668	美國 Estados Unidos da América

[210] 編號 N.º : N/132368 [220] 申請日 Data de pedido : 2018/01/05

[730] 申請人 Requerente : Eurol B.V.
 地址 Endereço : Energiestraat 12, 7442 DA Nijverdal, Países Baixos
 國籍 Nacionalidade : 荷蘭 Holandesa
 活動 Actividade : 商業及工業 comercial e industrial

[511] 類別 Classe : 4

[511] 產品 Produtos : Óleos e gorduras industriais; lubrificantes; óleos e gorduras lubrificantes; óleos, especialmente óleos para veículos a motor, incluindo óleos sintéticos para veículos automóveis, óleos semi-sintéticos para veículos, óleos para motocicletas, óleo para tractor, óleo para camião, óleo para motores de navio, óleo para máquinas e instalações, óleos de corrida, óleo monogrado, óleo diesel, óleos para transmissões, óleos para caixa de velocidades, óleos à base de minerais, óleos para ar-condicionado, óleos para motosserra, óleos para bombas a vácuo, óleos hidráulicos e bio-hidráulicos enquanto desta classe, óleo de caixa de engrenagem, óleos para turbinas; líquidos de tratamento de metais sob a forma de óleos; óleos para tratamento de metais; óleos de corte para tratamento metálico industrial; lubrificantes de refrigeração industrial; óleos não tóxicos, incluindo gorduras não tóxicas para maquinaria alimentar, óleos de compressor, incluindo óleos sintéticos de compressor, aditivos não químicos para combustíveis, lubrificantes e gorduras, incluindo aditivos anticongelantes não químicos; óleos de cadeia; lubrificantes de alta temperatura; guia de óleos [lubrificantes], óleos de transferência de calor; óleos parafínicos.

[540] 商標 Marca :

EUROL

[210] 編號 N.º : N/132373 [220] 申請日 Data de pedido : 2018/01/08
 [730] 申請人 Requerente : 重慶江小白酒業有限公司
 Chongqing Jiangxiaobai Liquor Co., LTD.
 地址 Endereço : 中國重慶市渝北區青楓北路10號3幢(北部新區雙子座A座(3號樓)9樓1#), 郵編: 401121
 10#, Building three, Qing Feng North Road, YuBei District, ChongQing Province,
 401121, P. R. China ((No. 3), 9 floor, 1#, northern New District, Gemini A)
 國籍 Nacionalidade : 中國 Chinesa
 活動 Actividade : 商業及工業 comercial e industrial
 [511] 類別 Classe : 33
 [511] 產品 Produtos : 水果萃取物, 含酒精; 雞尾酒; 葡萄酒; 烈酒(飲料); 酒精飲料(啤酒除外); 含水果的酒精飲料;
 米酒精飲料; 白酒; 預先混合的酒精飲料(以啤酒為主的除外); 燒酒。
 [540] 商標 Marca :

JIANGXIAOBAI

[210] 編號 N.º : N/132374 [220] 申請日 Data de pedido : 2018/01/08
 [730] 申請人 Requerente : 重慶江小白酒業有限公司
 Chongqing Jiangxiaobai Liquor Co., LTD.
 地址 Endereço : 中國重慶市渝北區青楓北路10號3幢(北部新區雙子座A座(3號樓)9樓1#), 郵編: 401121
 10#, Building three, Qing Feng North Road, YuBei District, ChongQing Province,
 401121, P. R. China ((No. 3), 9 floor, 1#, northern New District, Gemini A)
 國籍 Nacionalidade : 中國 Chinesa
 活動 Actividade : 商業及工業 comercial e industrial
 [511] 類別 Classe : 33
 [511] 產品 Produtos : 水果萃取物, 含酒精; 雞尾酒; 葡萄酒; 烈酒(飲料); 酒精飲料(啤酒除外); 含水果的酒精飲料;
 米酒精飲料; 白酒; 預先混合的酒精飲料(以啤酒為主的除外); 燒酒。
 [540] 商標 Marca :

JOYBO

[210] 編號 N.º : N/132375 [220] 申請日 Data de pedido : 2018/01/08
 [730] 申請人 Requerente : 重慶江小白酒業有限公司
 Chongqing Jiangxiaobai Liquor Co., LTD.
 地址 Endereço : 中國重慶市渝北區青楓北路10號3幢(北部新區雙子座A座(3號樓)9樓1#), 郵編: 401121
 10#, Building three, Qing Feng North Road, YuBei District, ChongQing Province,
 401121, P. R. China ((No. 3), 9 floor, 1#, northern New District, Gemini A)
 國籍 Nacionalidade : 中國 Chinesa
 活動 Actividade : 商業及工業 comercial e industrial
 [511] 類別 Classe : 33
 [511] 產品 Produtos : 水果萃取物, 含酒精; 雞尾酒; 葡萄酒; 烈酒(飲料); 酒精飲料(啤酒除外); 含水果的酒精飲料;
 米酒精飲料; 白酒; 預先混合的酒精飲料(以啤酒為主的除外); 燒酒。

[540] 商標 Marca :



[210] 編號 N.º : N/132376 [220] 申請日 Data de pedido : 2018/01/08
[730] 申請人 Requerente : 重慶江小白酒業有限公司
Chongqing Jiangxiaobai Liquor Co., LTD.
地址 Endereço : 中國重慶市渝北區青楓北路10號3幢(北部新區雙子座A座(3號樓)9樓1#), 郵編: 401121
10#, Building three, Qing Feng North Road, YuBei District, ChongQing Province,
401121, P. R. China ((No. 3), 9 floor, 1#, northern New District, Gemini A)
國籍 Nacionalidade : 中國 Chinesa
活動 Actividade : 商業及工業 comercial e industrial
[511] 類別 Classe : 33
[511] 產品 Produtos : 水果萃取物, 含酒精; 雞尾酒; 葡萄酒; 烈酒(飲料); 酒精飲料(啤酒除外); 含水果的酒精飲
料; 米酒精飲料; 白酒; 預先混合的酒精飲料(以啤酒為主的除外); 燒酒。
[540] 商標 Marca :



[210] 編號 N.º : N/132377 [220] 申請日 Data de pedido : 2018/01/08
[730] 申請人 Requerente : 重慶江小白酒業有限公司
Chongqing Jiangxiaobai Liquor Co., LTD.
地址 Endereço : 中國重慶市渝北區青楓北路10號3幢(北部新區雙子座A座(3號樓)9樓1#), 郵編: 401121
10#, Building three, Qing Feng North Road, YuBei District, ChongQing Province,
401121, P. R. China ((No. 3), 9 floor, 1#, northern New District, Gemini A)
國籍 Nacionalidade : 中國 Chinesa
活動 Actividade : 商業及工業 comercial e industrial
[511] 類別 Classe : 33
[511] 產品 Produtos : 水果萃取物, 含酒精; 雞尾酒; 葡萄酒; 烈酒(飲料); 酒精飲料(啤酒除外); 含水果的酒精飲
料; 米酒精飲料; 白酒; 預先混合的酒精飲料(以啤酒為主的除外); 燒酒。
[540] 商標 Marca :



[210] 編號 N.º : N/132626 [220] 申請日 Data de pedido : 2018/01/15
[730] 申請人 Requerente : Apple Inc.
地址 Endereço : 1 Infinite Loop, Cupertino, California 95014, United States of America
國籍 Nacionalidade : 美國 Americana

活動 Actividade	: 商業及工業 comercial e industrial
[511] 類別 Classe	: 9
[511] 產品 Produtos	: Computadores; hardware de computadores; computadores portáteis; computadores de tablete; aparelhos e instrumentos de telecomunicações; telefones; telemóveis; telefones inteligentes; dispositivos de comunicação sem fios para transmissão de voz, dados, imagens, áudio e conteúdo multimédia; aparelhos de comunicação para redes; dispositivos electrónicos digitais portáteis capazes de proporcionar acesso à Internet e para o envio, recepção e armazenamento de chamadas telefónicas, correio electrónico e outros dados digitais; hardware de computador utilizável; dispositivos electrónicos digitais utilizáveis capazes de proporcionar acesso à internet para enviar, receber e armazenar chamadas telefónicas, correio electrónico e outros dados digitais; relógios inteligentes; óculos inteligentes; anéis inteligentes, rastreadores utilizáveis para actividades físicas; pulseiras (instrumentos de medição); leitores de livros electrónicos; software de computador; software informático para instalação, configuração, operação e controle de computadores, periféricos de computadores, dispositivos móveis, telefones móveis, relógios inteligentes, óculos inteligentes, dispositivos portáteis, auriculares, auscultadores, televisões, codificadores / decodificadores (set-top boxes), leitores e gravadores de áudio e vídeo, sistemas teatrais domésticos, e sistemas de entretenimento; software para o desenvolvimento de programas informáticos; software de jogos de computador; áudio, vídeo e conteúdo multimédia pré-gravado descarregável; dispositivos periféricos de computador; dispositivos periféricos para computador, telemóveis, dispositivos electrónicos móveis, dispositivos electrónicos utilizáveis, relógios inteligentes, óculos inteligentes, auriculares, auscultadores, televisões, codificadores / decodificadores (set-top boxes), e leitores e gravadores de áudio e vídeo; periféricos de computador utilizáveis para uso com computadores, telemóveis, dispositivos electrónicos móveis, relógios inteligentes, óculos inteligentes, anéis inteligentes, auriculares, auscultadores, televisões, codificadores / decodificadores (set-top boxes), e leitores e gravadores de áudio e vídeo; aparelhos biométricos de identificação e autenticação; acelerómetros; altímetros; aparelhos para medição de distâncias; aparelhos para gravação de distâncias; pedómetros; aparelhos para medição da pressão; indicadores de pressão; monitores, ecrãs de exibição, ecrãs de exibição montados e fones de ouvido para uso com computadores, telefones inteligentes, dispositivos electrónicos móveis, dispositivos electrónicos utilizáveis, relógios inteligentes, óculos inteligentes, televisões, codificadores / decodificadores (set-top boxes), e leitores e gravadores de áudio e vídeo; monitores, óculos, controles e auriculares de realidade virtual e aumentada; óculos 3D; óculos; óculos de sol; lentes para óculos; vidro óptico; artigos ópticos; aparelhos e instrumentos ópticos; câmaras; flashes para máquinas fotográficas; teclados, ratos, almofadas para rato, impressoras, unidades de disco, e discos rígidos; aparelhos para gravar e reproduzir sons; leitores e gravadores digitais de áudio e vídeo; colunas alto-falantes; amplificadores e receptores de áudio; aparelhos de áudio para veículos motorizados; aparelhos de gravação de voz e reconhecimento de voz; auriculares, auscultadores; microfones; televisões; televisores e ecrãs de televisão; codificadores / decodificadores (set-top boxes); rádios; transmissores e receptores de rádio; interfaces de usuário para computadores de bordo e dispositivos electrónicos a bordo, nomeadamente painéis de controle electrónicos, monitores, telas sensíveis ao toque/ecrãs tácteis (touchscreens), controles remotos, estações de acoplamento, conectores, interruptores e controles activados por voz; aparelhos de sistemas de posicionamento global (GPS); instrumentos de navegação; aparelhos de navegação para veículos [computadores a bordo dos veículos]; aparelhos de controlo remoto para controlar computadores, telemóveis, dispositivos electrónicos móveis, dispositivos electrónicos utilizáveis, relógios inteligentes, óculos inteligentes, auriculares, auscultadores, leitores e gravadores de áudio e vídeo, televisões, codificadores / decodificadores (set-top boxes), altifalantes, amplificadores, sistemas teatrais domés-

ticos, e sistemas de entretenimento; dispositivos utilizáveis para controlar computadores, telefones móveis, dispositivos electrónicos móveis, relógios inteligentes, óculos inteligentes, auriculares, auscultadores, leitores e gravadores de áudio e vídeo, televisões, codificadores / decodificadores (set-top boxes), altifalantes, amplificadores, sistemas teatrais domésticos, e sistemas de entretenimento; aparelhos para armazenamento de dados; chips de computador; baterias; carregadores de bateria; conectores, acopladores, fios, cabos, carregadores, acopladores, estações de acoplamento e adaptadores eléctricos e electrónicos para computadores, telefones móveis, computadores portáteis, periféricos de computadores, dispositivos electrónicos móveis, dispositivos electrónicos utilizáveis, relógios inteligentes, óculos inteligentes, auriculares, auscultadores, leitores e gravadores de áudio e vídeo, televisões, e codificadores / decodificadores (set-top boxes); telas interativas sensíveis ao toque; interfaces para computadores, monitores de computador, telemóveis, dispositivos electrónicos móveis, dispositivos electrónicos utilizáveis, relógios inteligentes, óculos inteligentes, televisões, codificadores / decodificadores (set-top boxes), e leitores e gravadores de áudio e vídeo; protector de ecrã adaptados a monitores de computador, monitores de telemóveis, e monitores de relógios inteligentes; peças e acessórios para computadores, periféricos de computadores, telemóveis, dispositivos electrónicos móveis, dispositivos electrónicos utilizáveis, relógios inteligentes, óculos inteligentes, auriculares, auscultadores, leitores e gravadores de áudio e vídeo, televisões, e codificadores / decodificadores (set-top boxes); capas, sacos, estojos, capas protectoras, correias e cordões para computadores, telemóveis, dispositivos electrónicos móveis, dispositivos electrónicos utilizáveis, relógios inteligentes, óculos inteligentes, auriculares, auscultadores, codificadores / decodificadores (set-top boxes), e leitores e gravadores de áudio e vídeo; varas para selfies (monopods manuais); carregadores de bateria para cigarros electrónicos; colares electrónicos para treinar animais; agendas electrónicas; aparelhos para verificar a selagem de correio; caixas registadoras; mecanismos para aparelhos operados com moedas; máquinas para ditar; marcadores de bainhas para a costura; máquinas de votar; etiquetas electrónicas para bens; máquinas de escolha de prémios; máquinas de telefax; aparelhos e instrumentos de pesagem; medições; quadros de avisos electrónicos; aparelhos de medir; pastilhas de silício [para circuitos integrados]; circuitos integrados; amplificadores; ecrãs fluorescentes; controlo remoto; fios condutores de raios luminosos [fibras ópticas]; instalações eléctricas para o controlo remoto de operações industriais; pára-raios; electrolisadores; extintores de incêndio; aparelhos radiológicos para fins industriais; aparelhos e equipamentos salva-vidas; avisadores de apito de alarme; desenhos animados; ensaiadores [aparelhos para o controlo] de ovos; apitos para chamar os cães; ímanes decorativos; vedações electrificadas; retardadores de carro com controlo remoto portáteis.

[540] 商標 Marca :



[300] 優先權 Prioridade :

日期Data	編號N.º	國家/地區País/Território
2017/09/11	2017-688	列支敦士登 Listenstaine

[210] 編號 N.º : N/132712

[220] 申請日 Data de pedido : 2018/01/16

[730] 申請人 Requerente : «Beast and BeautieS»

- 地址 Endereço : 125040, Russia, Moscow, 3d Yamskogo Polya str., 30
- 國籍 Nacionalidade : 俄羅斯聯邦 Russa
- 活動 Actividade : 商業及工業 comercial e industrial
- [511] 類別 Classe : 41
- [511] 服務 Serviços : 為藝術家提供模特服務; 學校(教育); 室內水族池出租; 藝術品出租; 運動場出租; 網球場出租; 出借書籍的圖書館; 演出座位預定; 錄像帶錄製; 體育教育; 音樂製作; 迪斯科舞廳; 動物訓練; 配音; 賭博服務; 書籍出版; 教育信息; 娛樂消遣信息; 娛樂信息; 電影攝影棚服務; 健身俱樂部(健身和體能訓練); 夜總會娛樂服務; 除廣告以外的版面設計; 微縮攝影; 錄像帶剪輯; 廣播和電視節目製作; 劇本編寫; 在計算機網絡上提供在線遊戲; 提供在線電子出版物(非下載); 宗教教育; 合氣道訓練; 體操訓練; 函授課程; 實際培訓(示範); 通過模擬裝置進行的培訓服務; 組織舞會; 組織文化或教育展覽; 提供娛樂設施; 安排和組織學術討論會; 安排和組織大會; 安排和組織會議; 安排和組織音樂會; 安排和組織培訓班; 安排和組織現場教育論壇; 安排和組織專家討論會; 安排和組織專題討論會; 組織教育和娛樂競賽; 安排選美競賽; 組織彩票發行; 為娛樂目的組織時裝表演; 組織表演(演出); 組織體育比賽; 就業指導(教育或培訓顧問); 遊樂園服務; 手語翻譯; 電視文娛節目; 流動圖書館; 職業再培訓; 提供在線錄像(非下載); 提供在線音樂(非下載); 通過視頻點播傳輸提供電視節目(不可下載); 通過視頻點播傳輸提供電影(不可下載); 提供高爾夫球設施; 提供體育設施; 遊戲廳服務; 電影放映; 馬戲表演; 綜藝表演; 現場表演; 戲劇製作; 健身指導課程; 教育考核; 除廣告片外的影片製作; 音響設備出租; 攝像機出租; 錄像機出租; 錄像帶出租; 演出用佈景出租; 唱片出租; 玩具出租; 電影攝影設備出租; 電影膠片出租; 遊戲器具出租; 體育場設施出租; 劇院或電視演播室用燈光設備出租; 收音機和電視機出租; 浮潛設備出租; 體育設備出租(車輛除外); 舞臺佈景出租; 電子桌面排版; 電子書籍和雜誌的在線出版; 文字出版(廣告宣傳文本除外); 無線電文娛節目; 演出; 娛樂服務; 文稿撰寫; 茶道訓練(茶藝訓練); 動物園服務; 新聞記者服務; 籌劃聚會(娛樂); 作曲; 配字幕; 家教服務; 假日野營娛樂服務; 導遊服務; 音樂主持服務; 私人健身教練服務; 提供俱樂部設施(賭博); 書法服務; 提供卡拉OK服務; 俱樂部服務(娛樂或教育); 歌曲創作; 提供博物館設施(表演、展覽); 教學; 學校教育服務; 管弦樂團; 翻譯; 非廣告劇本的編寫; 票務代理服務(娛樂); 輔導(培訓); 體育野營服務; 錄音棚服務; 口譯服務; 幼兒園; 攝影; 攝影報道; 體育比賽計時; 寄宿學校教育服務; 演出製作。
- [540] 商標 Marca :

Flirtease

- [210] 編號 N.º : N/132716 [220] 申請日 Data de pedido : 2018/01/16
- [730] 申請人 Requerente : Xiamen Culiangwang Beverage Technology Co., Ltd.
- 地址 Endereço : F23, No. 55 Hubin South Road, Siming District, Xiamen City 361004, China
- 國籍 Nacionalidade : 中國 Chinesa
- 活動 Actividade : 商業及工業 comercial e industrial
- [511] 類別 Classe : 29
- [511] 產品 Produtos : Leite de soja; leite de arroz; leite de aveia; substitutos do leite; leite de amêndoa; leite de amendoim; leite de coco; bebidas à base de leite de coco; bebidas à base de leite de amêndoa; bebidas à base de leite de amendoim; essência de leite de soja.
- [540] 商標 Marca :



- [210] 編號 N.º : N/132717 [220] 申請日 Data de pedido : 2018/01/16
- [730] 申請人 Requerente : Xiamen Culiangwang Beverage Technology Co., Ltd.
 地址 Endereço : F23, No. 55 Hubin South Road, Siming District, Xiamen City 361004, China
 國籍 Nacionalidade : 中國 Chinesa
 活動 Actividade : 商業及工業 comercial e industrial
- [511] 類別 Classe : 30
- [511] 產品 Produtos : Farinha de favas (farinha de feijão); farinhas alimentares de leite de soja; farinhas alimentares de soja; farinha; farinhas alimentares; preparações de cereais; farinha de milho; fubá; farinha de milho; farinhas alimentares de milho; farinhas de noz; chá; açúcar; alimentos de aveia; aperitivos à base de cereais; bolos; empadas; produtos de cereais; pasta de cereais; talharim instantâneo; amido comestível e seus produtos; pasta de gergelim; pasta de amêndoa; extracto de milho.
- [540] 商標 Marca :



- [210] 編號 N.º : N/132718 [220] 申請日 Data de pedido : 2018/01/16
- [730] 申請人 Requerente : Interactions and Transactions, Inc.
 地址 Endereço : 9000 Crow Canyon Road, Suite S, Danville CA 94506, United States of America
 國籍 Nacionalidade : 美國 Americana
 活動 Actividade : 商業及工業 comercial e industrial
- [511] 類別 Classe : 32
- [511] 產品 Produtos : Cervejas.
- [540] 商標 Marca :



- [210] 編號 N.º : N/132719 [220] 申請日 Data de pedido : 2018/01/16
- [730] 申請人 Requerente : Interactions and Transactions, Inc.
 地址 Endereço : 9000 Crow Canyon Road, Suite S, Danville CA 94506, United States of America
 國籍 Nacionalidade : 美國 Americana
 活動 Actividade : 商業及工業 comercial e industrial
- [511] 類別 Classe : 33
- [511] 產品 Produtos : Bebidas alcoólicas (excepto cervejas).
- [540] 商標 Marca :



- [210] 編號 N.º : N/132804 [220] 申請日 Data de pedido : 2018/01/17
- [730] 申請人 Requerente : THE PERRY + HUDSON CORPORATION
 地址 Endereço : 75 PORTLAND STREET, SUITE 1003, TORONTO, ONTARIO, CANADA M5V 2M9
 國籍 Nacionalidade : 加拿大 Canadiana

- 活動 Actividade : 商業及工業 comercial e industrial
 [511] 類別 Classe : 3
 [511] 產品 Produtos : 護膚用化妝劑;化妝品;化妝油;保濕乳液;化妝用油脂;皮膚保濕液(化妝品)。
 [540] 商標 Marca :

8 FACES

[300] 優先權 Prioridade :

日期Data	編號N.º	國家/地區País/Território
2017/07/19	1,848,371	加拿大 Canadá

- [210] 編號 N.º : N/132812 [220] 申請日 Data de pedido : 2018/01/17
 [730] 申請人 Requerente : Bank of America Corporation
 地址 Endereço : 100 North Tryon Street, Charlotte, North Carolina 28255 United States of America
 國籍 Nacionalidade : 美國 Americana
 活動 Actividade : 商業及工業 comercial e industrial
 [511] 類別 Classe : 36
 [511] 服務 Serviços : Pesquisa financeira; informação financeira; análise financeira; assessoria financeira; planeamento financeiro; consultoria financeira; gestão financeira; assessoria de investimento, assessoria e análise bancária; serviços de gestão de patrimónios; serviços de investimentos de capital; serviços financeiros, nomeadamente serviços de gestão de patrimónios, gestão e corretagem na área de acções, obrigações, opções, matérias-primas, futuros e outros títulos, e investimento de fundos para terceiros; serviços de cartão de crédito e de débito; planeamento imobiliário; fornecimento de informações on-line na área de finanças, investimento e gestão de patrimónios; fornecimento de informações, notícias e comentários na área de finanças, investimento e gestão de patrimónios; serviços de consultoria financeira na área de planeamento de doações.
 [540] 商標 Marca :

THE POWER TO TRADE SMARTER

[300] 優先權 Prioridade :

日期Data	編號N.º	國家/地區País/Território
2017/08/18	87/574,371	美國 Estados Unidos da América

- [210] 編號 N.º : N/132813 [220] 申請日 Data de pedido : 2018/01/17
 [730] 申請人 Requerente : Bank of America Corporation
 地址 Endereço : 100 North Tryon Street, Charlotte, North Carolina 28255 United States of America
 國籍 Nacionalidade : 美國 Americana
 活動 Actividade : 商業及工業 comercial e industrial
 [511] 類別 Classe : 36
 [511] 服務 Serviços : Pesquisa financeira; informação financeira; análise financeira; assessoria financeira; planeamento financeiro; consultoria financeira; gestão financeira; assessoria de investimento, assessoria e análise bancária; serviços de gestão de patrimónios; serviços de investimentos de capital; serviços financeiros, nomeadamente serviços de gestão de patrimónios, gestão e corretagem na área de acções, obrigações, opções, matérias-primas, futuros e outros títulos, e investimento de fundos para terceiros; serviços de cartão de crédito e de débito; planeamento imobiliário; fornecimento de informações on-line na área de finanças, investimento e gestão de patrimónios; fornecimento de informações, notícias e comentários na

área de finanças, investimento e gestão de patrimónios; serviços de consultoria financeira na área de planeamento de doações.

[540] 商標 Marca :

WHAT WOULD YOU LIKE THE POWER TO DO?

[300] 優先權 Prioridade :

日期Data	編號N.º	國家/地區País/Território
2017/08/18	87/574,385	美國 Estados Unidos da América

[210] 編號 N.º : N/132885 [220] 申請日 Data de pedido : 2018/01/18

[730] 申請人 Requerente : CHUBBY GORILLA, INC.
 地址 Endereço : 4080 N Palm St, STE 802, Fullerton Ca 92835, United States Of America

國籍 Nacionalidade : 美國 Americana

活動 Actividade : 商業及工業 comercial e industrial

[511] 類別 Classe : 10

[511] 產品 Produtos : 醫用滴瓶。

[540] 商標 Marca :

CHUBBY GORILLA

[210] 編號 N.º : N/132886 [220] 申請日 Data de pedido : 2018/01/18

[730] 申請人 Requerente : CHUBBY GORILLA, INC.
 地址 Endereço : 4080 N Palm St, STE 802, Fullerton Ca 92835, United States Of America

國籍 Nacionalidade : 美國 Americana

活動 Actividade : 商業及工業 comercial e industrial

[511] 類別 Classe : 21

[511] 產品 Produtos : 非醫用噴霧器; 飲料隔熱容器; 瓶; 冷藏瓶; 水桶; 酸壇; 家用或廚房用容器; 冷卻容器 (冰桶); 杯; 肥皂分配器; 長頸瓶; 廣口玻璃瓶 (酸壇); 玻璃杯 (容器); 小玻璃瓶 (容器); 廣口玻璃瓶 (大玻璃瓶); 廚房容器; 冷藏用瓶。

[540] 商標 Marca :

CHUBBY GORILLA

[210] 編號 N.º : N/132887 [220] 申請日 Data de pedido : 2018/01/18

[730] 申請人 Requerente : CHUBBY GORILLA, INC.
 地址 Endereço : 4080 N Palm St, STE 802, Fullerton Ca 92835, United States Of America

國籍 Nacionalidade : 美國 Americana

活動 Actividade : 商業及工業 comercial e industrial

[511] 類別 Classe : 34

[511] 產品 Produtos : 香煙盒; 小本捲煙紙; 袖珍捲煙器; 抽煙用打火機; 香煙煙嘴頭; 煙罐; 煙斗; 煙袋; 電子香煙用尼古丁替代液; 電子香煙; 除香精油外的電子香煙用調味品; 吸煙者用口腔霧化器。

[540] 商標 Marca :

CHUBBY GORILLA

[210] 編號 N.º : N/132888 [220] 申請日 Data de pedido : 2018/01/18

[730] 申請人 Requerente : CHUBBY GORILLA, INC.

地址 Endereço : 4080 N Palm St, STE 802, Fullerton Ca 92835, United States Of America
 國籍 Nacionalidade : 美國 Americana
 活動 Actividade : 商業及工業 comercial e industrial
 [511] 類別 Classe : 10
 [511] 產品 Produtos : 醫用滴瓶。
 [540] 商標 Marca :



[210] 編號 N.º : N/132889 [220] 申請日 Data de pedido : 2018/01/18
 [730] 申請人 Requerente : CHUBBY GORILLA, INC.
 地址 Endereço : 4080 N Palm St, STE 802, Fullerton Ca 92835, United States Of America
 國籍 Nacionalidade : 美國 Americana
 活動 Actividade : 商業及工業 comercial e industrial
 [511] 類別 Classe : 21
 [511] 產品 Produtos : 非醫用噴霧器; 飲料隔熱容器; 瓶; 冷藏瓶; 水桶; 酸壇; 家用或廚房用容器; 冷卻容器 (冰桶); 杯; 肥皂分配器; 長頸瓶; 廣口玻璃瓶 (酸壇); 玻璃杯 (容器); 小玻璃瓶 (容器); 廣口玻璃瓶 (大玻璃瓶); 廚房容器; 冷藏用瓶。
 [540] 商標 Marca :



[210] 編號 N.º : N/132890 [220] 申請日 Data de pedido : 2018/01/18
 [730] 申請人 Requerente : CHUBBY GORILLA, INC.
 地址 Endereço : 4080 N Palm St, STE 802, Fullerton Ca 92835, United States Of America
 國籍 Nacionalidade : 美國 Americana
 活動 Actividade : 商業及工業 comercial e industrial
 [511] 類別 Classe : 34
 [511] 產品 Produtos : 香煙盒; 小本捲煙紙; 袖珍捲煙器; 抽煙用打火機; 香煙煙嘴頭; 煙罐; 煙斗; 煙袋; 電子香煙用尼古丁替代液; 電子香煙; 除精油外的電子香煙用調味品; 吸煙者用口腔霧化器。
 [540] 商標 Marca :



[210] 編號 N.º : N/132891 [220] 申請日 Data de pedido : 2018/01/18
 [730] 申請人 Requerente : Aurecon Group Brand Pty Ltd

- 地址 Endereço : L8, 850 Collins St Docklands, VIC, 3008 Australia
 國籍 Nacionalidade : 澳大利亞 Australiana
 活動 Actividade : 商業及工業 comercial e industrial
 [511] 類別 Classe : 35
 [511] 服務 Serviços : Gestão de empresas, consultoria de negócios, planeamento de negócios, supervisão de negócios, pesquisa comercial, relações públicas e serviços de negócios (assistência) para melhorar a condição socioeconómica de indivíduos e grupos, processamento de negócios sendo eficiência ou processo de auditoria (exame, análise ou avaliação do trabalho de uma empresa ou organização).
 [540] 商標 Marca :



[300] 優先權 Prioridade :

日期Data	編號N.º	國家/地區País/Território
2017/09/12	1872585	澳大利亞 Austrália

- [210] 編號 N.º : N/132892 [220] 申請日 Data de pedido : 2018/01/18
 [730] 申請人 Requerente : Aurecon Group Brand Pty Ltd
 地址 Endereço : L8, 850 Collins St Docklands, VIC, 3008 Australia
 國籍 Nacionalidade : 澳大利亞 Australiana
 活動 Actividade : 商業及工業 comercial e industrial
 [511] 類別 Classe : 37
 [511] 服務 Serviços : Construção de edifícios, serviços de manutenção, reparação, instalação, modificação, construção, instalação, assistência, limpeza, substituição, conversão, alteração e ereção; engenharia civil (construção e manutenção).
 [540] 商標 Marca :



[300] 優先權 Prioridade :

日期Data	編號N.º	國家/地區País/Território
2017/09/12	1872585	澳大利亞 Austrália

- [210] 編號 N.º : N/132893 [220] 申請日 Data de pedido : 2018/01/18
 [730] 申請人 Requerente : Aurecon Group Brand Pty Ltd
 地址 Endereço : L8, 850 Collins St Docklands, VIC, 3008 Australia
 國籍 Nacionalidade : 澳大利亞 Australiana
 活動 Actividade : 商業及工業 comercial e industrial
 [511] 類別 Classe : 39

[511] 服務 Serviços : Serviço de consultadoria e assessoria relacionados com transporte de carga, materiais a granel, passageiros e veículos; serviços de informações sobre transporte, nomeadamente previsão de uso, patrocínio e pedido de sistemas de transporte; distribuição de energia; distribuição de electricidade; transporte e armazenamento de resíduos; transporte por canalização; distribuição de água; abastecimento de água.

[540] 商標 Marca :



[300] 優先權 Prioridade :

日期Data	編號N.º	國家/地區País/Território
2017/09/12	1872585	澳大利亞 Austrália

[210] 編號 N.º : N/132894 [220] 申請日 Data de pedido : 2018/01/18

[730] 申請人 Requerente : Aurecon Group Brand Pty Ltd

地址 Endereço : L8, 850 Collins St Docklands, VIC, 3008 Australia

國籍 Nacionalidade : 澳大利亞 Australiana

活動 Actividade : 商業及工業 comercial e industrial

[511] 類別 Classe : 42

[511] 服務 Serviços : Serviços científicos e tecnológicos e pesquisa e projectos relacionados com os mesmos; serviços de análise e pesquisa industrial; concepção e desenvolvimento de hardware e software informático; incluindo mas não limitado a serviços de engenharia; pesquisa, desenvolvimento, consultadoria, design, avaliação, supervisão e inspeção relacionados com engenharia; serviços de inspeção de edifícios e estruturas (engenharia, avaliação da qualidade e serviços de agrimensura); concepção e desenvolvimento de hardware informático; serviços de planeamento urbano e da cidade; planeamento de design urbano; serviços de consultoria e assessoria relacionados com urbano, cidade e planeamento de design; serviços de design relacionados com engenharia civil; serviços de consultoria em design urbano; serviços de verificação e inspeção relacionados com construção.

[540] 商標 Marca :



[300] 優先權 Prioridade :

日期Data	編號N.º	國家/地區País/Território
2017/09/12	1872585	澳大利亞 Austrália

[210] 編號 N.º : N/132895 [220] 申請日 Data de pedido : 2018/01/18

[730] 申請人 Requerente : Aurecon Group Brand Pty Ltd

地址 Endereço : L8, 850 Collins St Docklands, VIC, 3008 Australia

國籍 Nacionalidade : 澳大利亞 Australiana
 活動 Actividade : 商業及工業 comercial e industrial
 [511] 類別 Classe : 41
 [511] 服務 Serviços : Serviços de educação e formação; apresentação de obras de arte visual ou literatura ao público para fins culturais ou educacionais; organização e realização de seminários; organização e realização de simpósios; organização e realização de workshops (formação); formação prática (demonstração).

[540] 商標 Marca :



[300] 優先權 Prioridade :	日期Data	編號N.º	國家/地區País/Território
	2017/09/12	1872585	澳大利亞 Austrália

[210] 編號 N.º : N/132896 [220] 申請日 Data de pedido : 2018/01/18
 [730] 申請人 Requerente : Aurecon Group Brand Pty Ltd
 地址 Endereço : L8, 850 Collins St Docklands, VIC, 3008 Australia
 國籍 Nacionalidade : 澳大利亞 Australiana
 活動 Actividade : 商業及工業 comercial e industrial
 [511] 類別 Classe : 45
 [511] 服務 Serviços : Serviços de assessoria relacionados com segurança, serviços de assessoria relacionados com segurança de instalações, serviços de monitorização de alarme, serviços de consultoria relacionados com segurança, vigilância eletrónica, monitorização de sistemas de vigilância, prestação de informações relacionadas com segurança, investigação de antecedentes pessoais, serviços de consultoria relacionados com investigações privadas, assessoria forense para investigações criminais, serviços de segurança para a protecção de imóveis e pessoas.

[540] 商標 Marca :



[300] 優先權 Prioridade :	日期Data	編號N.º	國家/地區País/Território
	2017/09/12	1872585	澳大利亞 Austrália

[210] 編號 N.º : N/133028 [220] 申請日 Data de pedido : 2018/01/23
 [730] 申請人 Requerente : 深圳市景田食品飲料有限公司
 地址 Endereço : 中國廣東省深圳市南山區北環大道龍珠工業區高發科技園3號廠房2-3層
 國籍 Nacionalidade : 中國 Chinesa
 活動 Actividade : 商業及工業 comercial e industrial

- [511] 類別 Classe : 5
 [511] 產品 Produtos : 醫用營養飲料; 礦物質食品補充劑; 醫用營養品; 消毒劑; 補藥; 洋參沖劑; 醫用礦泉水; 空氣淨化製劑; 失禁用尿布; 無菌棉。
 [540] 商標 Marca :

Blairquhan

- [210] 編號 N.º : N/133029 [220] 申請日 Data de pedido : 2018/01/23
 [730] 申請人 Requerente : 深圳市景田食品飲料有限公司
 地址 Endereço : 中國廣東省深圳市南山區北環大道龍珠工業區高發科技園3號廠房2-3層
 國籍 Nacionalidade : 中國 Chinesa
 活動 Actividade : 商業及工業 comercial e industrial
 [511] 類別 Classe : 29
 [511] 產品 Produtos : 牛奶; 牛奶飲料(以牛奶為主); 酸奶; 食用油脂; 果凍; 熱狗腸; 魚子醬; 食用海藻提取物; 水果罐頭; 加工過的堅果。
 [540] 商標 Marca :

Blairquhan

- [210] 編號 N.º : N/133030 [220] 申請日 Data de pedido : 2018/01/23
 [730] 申請人 Requerente : 深圳市景田食品飲料有限公司
 地址 Endereço : 中國廣東省深圳市南山區北環大道龍珠工業區高發科技園3號廠房2-3層
 國籍 Nacionalidade : 中國 Chinesa
 活動 Actividade : 商業及工業 comercial e industrial
 [511] 類別 Classe : 30
 [511] 產品 Produtos : 咖啡; 茶; 茶飲料; 糖; 甜食; 餅乾; 比薩餅; 以穀物為主的零食小吃; 冰淇淋; 除香精油外的飲料用調味品。
 [540] 商標 Marca :

Blairquhan

- [210] 編號 N.º : N/133031 [220] 申請日 Data de pedido : 2018/01/23
 [730] 申請人 Requerente : 深圳市景田食品飲料有限公司
 地址 Endereço : 中國廣東省深圳市南山區北環大道龍珠工業區高發科技園3號廠房2-3層
 國籍 Nacionalidade : 中國 Chinesa
 活動 Actividade : 商業及工業 comercial e industrial
 [511] 類別 Classe : 32
 [511] 產品 Produtos : 水(飲料); 果汁; 礦泉水(飲料); 蘇打水; 餐用礦泉水; 果汁冰水(飲料); 汽水; 礦泉水配料; 啤酒; 無酒精飲料。

[540] 商標 Marca :



[210] 編號 N.º : N/133032 [220] 申請日 Data de pedido : 2018/01/23
 [730] 申請人 Requerente : 深圳市景田食品飲料有限公司
 地址 Endereço : 中國廣東省深圳市南山區北環大道龍珠工業區高發科技園3號廠房2-3層
 國籍 Nacionalidade : 中國 Chinesa
 活動 Actividade : 商業及工業 comercial e industrial
 [511] 類別 Classe : 33
 [511] 產品 Produtos : 果酒(含酒精);開胃酒;白蘭地;米酒;酒精飲料(啤酒除外);白酒;含水果酒精飲料;利口酒;伏特加酒;雞尾酒。
 [540] 商標 Marca :



[210] 編號 N.º : N/133033 [220] 申請日 Data de pedido : 2018/01/23
 [730] 申請人 Requerente : 深圳市景田食品飲料有限公司
 地址 Endereço : 中國廣東省深圳市南山區北環大道龍珠工業區高發科技園3號廠房2-3層
 國籍 Nacionalidade : 中國 Chinesa
 活動 Actividade : 商業及工業 comercial e industrial
 [511] 類別 Classe : 32
 [511] 產品 Produtos : 水(飲料);果汁;礦泉水(飲料);蘇打水;餐用礦泉水;果汁冰水(飲料);汽水;礦泉水配料;啤酒;無酒精飲料。
 [540] 商標 Marca :



[210] 編號 N.º : N/133072 [220] 申請日 Data de pedido : 2018/01/24
 [730] 申請人 Requerente : 人間天堂國際集團有限公司
 Soheaven International Group Inc.
 地址 Endereço : 薩摩亞阿皮亞海灘路NPF大樓1樓瑞致達公司服務中心
 Vistra Corporate Services Centre, Ground Floor NPF Building, Beach Road, Apia, Samoa
 國籍 Nacionalidade : 薩摩亞 Samoana
 活動 Actividade : 商業及工業 comercial e industrial
 [511] 類別 Classe : 9
 [511] 產品 Produtos : 光碟;光碟(影音);光碟(唯讀用);卡式錄影帶;錄影帶;唱片;錄音帶。
 [540] 商標 Marca :



- [210] 編號 N.º : N/133073 [220] 申請日 Data de pedido : 2018/01/24
- [730] 申請人 Requerente : 人間天堂國際集團有限公司
Soheaven International Group Inc.
- 地址 Endereço : 薩摩亞阿皮亞海灘路NPF大樓1樓瑞致達公司服務中心
Vistra Corporate Services Centre, Ground Floor NPF Building, Beach Road, Apia, Samoa
- 國籍 Nacionalidade : 薩摩亞 Samoana
- 活動 Actividade : 商業及工業 comercial e industrial
- [511] 類別 Classe : 16
- [511] 產品 Produtos : 卡片;紙(文具);書籤;票;目錄;圖表;印刷品;手冊(記事本);筆記本;便箋簿;書籍;雜誌(期刊);日曆;圖畫;照片(印刷物);筆筒;圖釘;活頁夾。
- [540] 商標 Marca :

游老

- [210] 編號 N.º : N/133074 [220] 申請日 Data de pedido : 2018/01/24
- [730] 申請人 Requerente : 人間天堂國際集團有限公司
Soheaven International Group Inc.
- 地址 Endereço : 薩摩亞阿皮亞海灘路NPF大樓1樓瑞致達公司服務中心
Vistra Corporate Services Centre, Ground Floor NPF Building, Beach Road, Apia, Samoa
- 國籍 Nacionalidade : 薩摩亞 Samoana
- 活動 Actividade : 商業及工業 comercial e industrial
- [511] 類別 Classe : 35
- [511] 服務 Serviços : 企業管理協助;企業管理諮詢;代理進出口服務;市場行銷;為零售目的在通訊媒體上展示商品;對購物訂單提供行政處理;電腦網路線上廣告;為商品及服務之買方和賣方提供線上市集;為消費者提供商品資訊及購物建議服務。
- [540] 商標 Marca :

游老

- [210] 編號 N.º : N/133075 [220] 申請日 Data de pedido : 2018/01/24
- [730] 申請人 Requerente : 人間天堂國際集團有限公司
Soheaven International Group Inc.
- 地址 Endereço : 薩摩亞阿皮亞海灘路NPF大樓1樓瑞致達公司服務中心
Vistra Corporate Services Centre, Ground Floor NPF Building, Beach Road, Apia, Samoa
- 國籍 Nacionalidade : 薩摩亞 Samoana
- 活動 Actividade : 商業及工業 comercial e industrial
- [511] 類別 Classe : 39
- [511] 服務 Serviços : 旅遊安排;旅行預約;為旅遊預訂座位;旅客陪同;貨車運輸;貨物包裝;產品包裝;禮品包裝;快遞服務(書信或商品);貨物遞送;郵購貨物遞送;包裹遞送;貨物運送;物流運送;運輸資訊;運輸經紀;觀光旅遊的運輸服務;貨物倉儲;交通工具租賃。
- [540] 商標 Marca :

游老

[210] 編號 N.º : N/133076 [220] 申請日 Data de pedido : 2018/01/24
 [730] 申請人 Requerente : 人間天堂國際集團有限公司
 Soheaven International Group Inc.
 地址 Endereço : 薩摩亞阿皮亞海灘路NPF大樓1樓瑞致達公司服務中心
 Vistra Corporate Services Centre, Ground Floor NPF Building, Beach Road, Apia, Samoa
 國籍 Nacionalidade : 薩摩亞 Samoana
 活動 Actividade : 商業及工業 comercial e industrial
 [511] 類別 Classe : 41
 [511] 服務 Serviços : 書籍出版; 電子書籍及期刊之線上出版; 除廣告片外的影片製作; 錄影帶錄製; 安排及舉行座談會; 函授課程; 輔導(訓練); 安排及舉行講習會(訓練); 安排及舉行研討會; 安排及舉行學術討論會; 安排及舉行面對面的教育討論會。
 [540] 商標 Marca :

游老

[210] 編號 N.º : N/133080 [220] 申請日 Data de pedido : 2018/01/24
 [730] 申請人 Requerente : 株式會社麥姝俊美製作所
 MASH BEAUTY LAB CO., LTD.
 地址 Endereço : 日本東京都千代田區麹町五丁目7番地1
 5-7-1 Kojimachi, Chiyoda-Ku, Tokyo, Japan
 國籍 Nacionalidade : 日本 Japonesa
 活動 Actividade : 商業及工業 comercial e industrial
 [511] 類別 Classe : 3
 [511] 產品 Produtos : 化妝用棉簽; 化妝棉; 去污劑; 家用化學清潔製劑; 洗衣劑; 洗髮液; 肥皂; 牙膏; 化妝品; 香唇膏; 口紅; 非醫用沐浴鹽; 護髮素; 柔髮劑; 指甲油; 香水; 香精油; 花精(香料); 乾花瓣與香料混合物(香料)。
 [540] 商標 Marca :

Biople by CosmeKitchen

[210] 編號 N.º : N/133081 [220] 申請日 Data de pedido : 2018/01/24
 [730] 申請人 Requerente : 株式會社麥姝俊美製作所
 MASH BEAUTY LAB CO., LTD.
 地址 Endereço : 日本東京都千代田區麹町五丁目7番地1
 5-7-1 Kojimachi, Chiyoda-Ku, Tokyo, Japan
 國籍 Nacionalidade : 日本 Japonesa
 活動 Actividade : 商業及工業 comercial e industrial
 [511] 類別 Classe : 21
 [511] 產品 Produtos : 盆(碗); 杯; 餐具(刀、叉、匙除外); 家用器皿; 薰香爐; 化妝用具; 家庭用陶瓷製品; 玻璃燒瓶(容器); 掃帚; 清潔用布; 燭臺。
 [540] 商標 Marca :

Biople by CosmeKitchen

- [210] 編號 N.º : N/133082 [220] 申請日 Data de pedido : 2018/01/24
- [730] 申請人 Requerente : 株式會社麥姝俊美製作所
MASH BEAUTY LAB CO., LTD.
- 地址 Endereço : 日本東京都千代田區麹町五丁目7番地1
5-7-1 Kojimachi, Chiyoda-Ku, Tokyo, Japan
- 國籍 Nacionalidade : 日本 Japonesa
- 活動 Actividade : 商業及工業 comercial e industrial
- [511] 類別 Classe : 25
- [511] 產品 Produtos : 毛衣; 襯衫; 圍裙(衣服); 睡袍; 睡衣; 內褲; 游泳帽; 游泳衣; 靴; 浴室涼鞋; 拖鞋; 帽子(頭戴); 手套(服裝); 披肩; 睡眠用眼罩; 襪。
- [540] 商標 Marca :

Biople by CosmeKitchen

- [210] 編號 N.º : N/133083 [220] 申請日 Data de pedido : 2018/01/24
- [730] 申請人 Requerente : 株式會社麥姝俊美製作所
MASH BEAUTY LAB CO., LTD.
- 地址 Endereço : 日本東京都千代田區麹町五丁目7番地1
5-7-1 Kojimachi, Chiyoda-Ku, Tokyo, Japan
- 國籍 Nacionalidade : 日本 Japonesa
- 活動 Actividade : 商業及工業 comercial e industrial
- [511] 類別 Classe : 30
- [511] 產品 Produtos : 茶; 用作茶葉代用品的花或葉; 咖啡用調味品; 可可; 咖啡; 餅乾; 麵包; 三明治; 包子; 乳酪漢堡包(三明治); 比薩餅; 熱狗三明治; 肉餡餅; 餃子; 日式煎菜餅(御好燒); 壽司; 方便米飯; 調味品; 穀類製品。
- [540] 商標 Marca :

Biople by CosmeKitchen

- [210] 編號 N.º : N/133084 [220] 申請日 Data de pedido : 2018/01/24
- [730] 申請人 Requerente : 株式會社麥姝俊美製作所
MASH BEAUTY LAB CO., LTD.
- 地址 Endereço : 日本東京都千代田區麹町五丁目7番地1
5-7-1 Kojimachi, Chiyoda-Ku, Tokyo, Japan
- 國籍 Nacionalidade : 日本 Japonesa
- 活動 Actividade : 商業及工業 comercial e industrial
- [511] 類別 Classe : 35
- [511] 服務 Serviços : 特許經營的商業管理; 進出口代理; 替他人推銷; 貨物展出; 商業管理諮詢。
- [540] 商標 Marca :

Biople by CosmeKitchen

- [210] 編號 N.º : N/133126 [220] 申請日 Data de pedido : 2018/01/24
- [730] 申請人 Requerente : HERMES INTERNATIONAL

- 地址 Endereço : 24, rue du Faubourg Saint Honoré, 75008 Paris, França
 國籍 Nacionalidade : 法國 Francesa
 活動 Actividade : 商業 comercial
 [511] 類別 Classe : 18
 [511] 產品 Produtos : Sacos de mão, mochilas com duas alças, sacos de viagem, carteiras de bolso, bolsas, porta-cartões (carteiras); estojos para chaves [marroquinaria], estojos de viagem [vazios], pochetes destinadas a conter produtos de higiene (vazias), pochetes (bolsas de noite).
 [540] 商標 Marca :

NECTO

[300] 優先權 Prioridade :

日期Data	編號N.º	國家/地區País/Território
2017/07/28	4379832	法國 França

- [210] 編號 N.º : N/133353 [220] 申請日 Data de pedido : 2018/01/29
 [730] 申請人 Requerente : Philip Morris Brands Sàrl
 地址 Endereço : Quai Jeanrenaud 3, 2000 Neuchâtel, Suíça
 國籍 Nacionalidade : 瑞士 Suíça
 活動 Actividade : 商業及工業 comercial e industrial
 [511] 類別 Classe : 34
 [511] 產品 Produtos : Tabaco em bruto ou tabaco tratado; produtos de tabaco; charutos, cigarros, cigarrilhas, tabaco para os fumadores enrolarem os seus próprios cigarros, tabaco de cachimbo, tabaco de mascar, rapé (tabaco), “kretek” (tabaco); “snus” (tabaco); sucedâneos do tabaco (não para uso medicinal); cigarros eletrónicos; produtos de tabaco destinados a serem aquecidos; dispositivos electrónicos e suas partes para aquecer cigarros ou tabaco a fim de libertar aerossóis contendo nicotina para inalação; soluções líquidas de nicotina para uso em cigarros eletrónicos; artigos para fumadores, mortaldas para cigarros, boquilhas para cigarros, filtros para cigarros, latas para tabaco, cigarreiras, cinzeiros, cachimbos, aparelhos de bolso para enrolar cigarros, isqueiros; fósforos.
 [540] 商標 Marca :

RAINFOREST RHYTHMS

[300] 優先權 Prioridade :

日期Data	編號N.º	國家/地區País/Território
2017/11/17	64407/2017	瑞士 Suíça

- [210] 編號 N.º : N/133384 [220] 申請日 Data de pedido : 2018/01/30
 [730] 申請人 Requerente : GAGÀ MILANO s.r.l.
 地址 Endereço : Corso Venezia, 8 - 20121 Milano, Italy
 國籍 Nacionalidade : 意大利 Italiana
 活動 Actividade : 商業及工業 comercial e industrial
 [511] 類別 Classe : 14
 [511] 產品 Produtos : 珠寶; 貴金屬戒指; 貴金屬吊墜; 貴金屬手鐲; 貴金屬項鍊; 貴金屬鏈及胸針; 貴金屬硬幣和獎章; 珠寶手錶盒和箱; 珠寶手錶架; 貴金屬護身符; 黃金質、銀質、鉑金質及其合金質珠寶; 不屬別類的珍貴材料及其合金質裝飾物; 貴金屬藝術品; 金剛石; 寶石; 珍珠; 襯衫袖口鏈扣和領帶夾; 小飾物 (首飾); 鍍有貴金屬的小飾物; 錶、手錶和精密計時器; 掛鐘; 計時儀器; 錶帶; 手錶環; 錶面板; 錶盒; 錶的機械結構; 錶指針; 錶玻璃。

[540] 商標 Marca :



[210] 編號 N.º : N/133469 [220] 申請日 Data de pedido : 2018/01/31
 [730] 申請人 Requerente : Shulton, Inc.
 地址 Endereço : One Procter & Gamble Plaza, Cincinnati OH 45202, United States of America
 國籍 Nacionalidade : 美國 Americana
 活動 Actividade : 商業及工業 comercial e industrial
 [511] 類別 Classe : 3
 [511] 產品 Produtos : Artigos de perfumaria, óleos essenciais, cosméticos e produtos de higiene pessoal.
 [540] 商標 Marca :



[210] 編號 N.º : N/133527 [220] 申請日 Data de pedido : 2018/02/01
 [730] 申請人 Requerente : 深圳市固勝智慧科技有限公司
 地址 Endereço : 中國廣東省深圳市南山區西麗街道九祥嶺工業園10棟6F
 國籍 Nacionalidade : 中國 Chinesa
 活動 Actividade : 商業及工業 comercial e industrial
 [511] 類別 Classe : 9
 [511] 產品 Produtos : 計算機外圍設備; 智能手機; 攝像機; 電影攝影機; 照相機 (攝影); 特製攝影設備和器具箱; 照相機用三角架; 自拍桿 (手持單腳架); 光學鏡頭; 電池。
 [540] 商標 Marca :



[210] 編號 N.º : N/133528 [220] 申請日 Data de pedido : 2018/02/01
 [730] 申請人 Requerente : 深圳市固勝智慧科技有限公司
 地址 Endereço : 中國廣東省深圳市南山區西麗街道九祥嶺工業園10棟6F
 國籍 Nacionalidade : 中國 Chinesa
 活動 Actividade : 商業及工業 comercial e industrial
 [511] 類別 Classe : 11
 [511] 產品 Produtos : 照明用提燈; 消毒設備; 打火機; 核反應爐; 發光二極體 (LED) 照明器具; 冰箱; 電暖器; 加熱裝置; 電力煮咖啡機; 空氣調節設備。
 [540] 商標 Marca :



- [210] 編號 N.º : N/133529 [220] 申請日 Data de pedido : 2018/02/01
- [730] 申請人 Requerente : 深圳市固勝智慧科技有限公司
 地址 Endereço : 中國廣東省深圳市南山區西麗街道九祥嶺工業園10棟6F
 國籍 Nacionalidade : 中國 Chinesa
 活動 Actividade : 商業及工業 comercial e industrial
- [511] 類別 Classe : 12
- [511] 產品 Produtos : 電動運載工具; 摩托車; 汽車; 遙控運載工具 (非玩具); 陸地車輛用電動機; 自行車; 空中運載工具; 船; 運載工具用懸置減震器; 汽車減震器; 運載工具用座椅。
- [540] 商標 Marca :



- [210] 編號 N.º : N/133530 [220] 申請日 Data de pedido : 2018/02/01
- [730] 申請人 Requerente : 深圳市固勝智慧科技有限公司
 地址 Endereço : 中國廣東省深圳市南山區西麗街道九祥嶺工業園10棟6F
 國籍 Nacionalidade : 中國 Chinesa
 活動 Actividade : 商業及工業 comercial e industrial
- [511] 類別 Classe : 25
- [511] 產品 Produtos : 服裝; 運動衫; T恤衫; 駕駛員服裝; 鞋 (腳上的穿著物); 帽子; 襪; 手套 (服裝); 圍巾; 服裝帶 (衣服)。
- [540] 商標 Marca :



- [210] 編號 N.º : N/133542 [220] 申請日 Data de pedido : 2018/02/01
- [730] 申請人 Requerente : 晟銘利 (馬來西亞) 有限公司
 SNOWBERRY (MALAYSIA) SDN BHD.
 地址 Endereço : 32B號, SS 2/66路, 47300, 八打靈再也, 雪蘭莪州, 馬來西亞
 No. 32B, Jalan SS 2/66, 47300, Petaling Jaya, Selangor, Malaysia
 國籍 Nacionalidade : 馬來西亞 Malaia
 活動 Actividade : 商業及工業 comercial e industrial
- [511] 類別 Classe : 29
- [511] 產品 Produtos : 食用燕窩; 水果罐頭; 以水果為主的零食小吃; 乾蔬菜; 奶茶 (以奶為主); 食用油脂; 蔬菜色拉; 加工過的堅果; 牛奶飲料 (以牛奶為主); 乾食用菌; 加工過的牛肉; 醃製魚; 肉罐頭; 冷凍水果; 果醬。
- [540] 商標 Marca :



- [591] 商標顏色 Cores de marca : 紅色, 黑白, 白色, 如圖所示。

- [210] 編號 N.º : N/133543 [220] 申請日 Data de pedido : 2018/02/01
- [730] 申請人 Requerente : 晟銘利(馬來西亞)有限公司
SNOWBERRY (MALAYSIA) SDN BHD.
- 地址 Endereço : 32B號, SS 2/66路, 47300, 八打靈再也, 雪蘭莪州, 馬來西亞
No. 32B, Jalan SS 2/66, 47300, Petaling Jaya, Selangor, Malaysia
- 國籍 Nacionalidade : 馬來西亞 Malaia
- 活動 Actividade : 商業及工業 comercial e industrial
- [511] 類別 Classe : 30
- [511] 產品 Produtos : 糕點; 甜食; 可可製品; 茶; 糖; 糖果; 蜂蜜; 餡餅; 穀類製品; 人食用麥芽; 以穀物為主的零食小吃; 豆粉; 穀粉製麵條; 食用冰; 食鹽; 醋; 調味品; 酵母; 冰淇淋; 攪稠奶油製劑; 食用芳香劑。
- [540] 商標 Marca :



- [591] 商標顏色 Cores de marca : 紅色, 黑白, 白色, 如圖所示。

- [210] 編號 N.º : N/133544 [220] 申請日 Data de pedido : 2018/02/01
- [730] 申請人 Requerente : 晟銘利(馬來西亞)有限公司
SNOWBERRY (MALAYSIA) SDN BHD.
- 地址 Endereço : 32B號, SS 2/66路, 47300, 八打靈再也, 雪蘭莪州, 馬來西亞
No. 32B, Jalan SS 2/66, 47300, Petaling Jaya, Selangor, Malaysia
- 國籍 Nacionalidade : 馬來西亞 Malaia
- 活動 Actividade : 商業及工業 comercial e industrial
- [511] 類別 Classe : 35
- [511] 服務 Serviços : 進出口代理; 替他人推銷; 市場營銷; 為商品和服務的買賣雙方提供在線市場; 特許經營的商業管理; 廣告; 人事管理諮詢; 網站流量優化; 醫療用品零售或批發服務; 會計。
- [540] 商標 Marca :



- [591] 商標顏色 Cores de marca : 紅色, 黑白, 白色, 如圖所示。

- [210] 編號 N.º : N/133619 [220] 申請日 Data de pedido : 2018/02/01
- [730] 申請人 Requerente : 株式會社麥殊風格製作所
MASH STYLE LAB CO., LTD.
- 地址 Endereço : 日本東京都千代田區麹町五丁目7番地1
5-7-1 Kojimachi, Chiyoda-Ku, Tokyo, Japan
- 國籍 Nacionalidade : 日本 Japonesa
- 活動 Actividade : 商業及工業 comercial e industrial

[511] 類別 Classe : 9
[511] 產品 Produtos : 智能手機; 智能手機用殼; 眼鏡; 太陽鏡; 眼鏡盒。
[540] 商標 Marca :

FURFUR

[210] 編號 N.º : N/133620 [220] 申請日 Data de pedido : 2018/02/01
[730] 申請人 Requerente : 株式會社麥姝風格製作所
MASH STYLE LAB CO., LTD.
地址 Endereço : 日本東京都千代田區麹町五丁目7番地1
5-7-1 Kojimachi, Chiyoda-Ku, Tokyo, Japan
國籍 Nacionalidade : 日本 Japonesa
活動 Actividade : 商業及工業 comercial e industrial
[511] 類別 Classe : 14
[511] 產品 Produtos : 未加工或半加工貴重金屬; 耳環; 項鍊(首飾); 手鐲(首飾); 首飾用小飾物; 戒指(首飾); 盒式項鍊墜; 手錶。
[540] 商標 Marca :

FURFUR

[210] 編號 N.º : N/133621 [220] 申請日 Data de pedido : 2018/02/01
[730] 申請人 Requerente : 株式會社麥姝風格製作所
MASH STYLE LAB CO., LTD.
地址 Endereço : 日本東京都千代田區麹町五丁目7番地1
5-7-1 Kojimachi, Chiyoda-Ku, Tokyo, Japan
國籍 Nacionalidade : 日本 Japonesa
活動 Actividade : 商業及工業 comercial e industrial
[511] 類別 Classe : 18
[511] 產品 Produtos : 手提包; 工具袋(空的); 錢包(錢夾); 名片夾; 信用卡包; 非專用化妝包; 傘; 毛皮; 寵物服裝。
[540] 商標 Marca :

FURFUR

[210] 編號 N.º : N/133622 [220] 申請日 Data de pedido : 2018/02/01
[730] 申請人 Requerente : 株式會社麥姝風格製作所
MASH STYLE LAB CO., LTD.
地址 Endereço : 日本東京都千代田區麹町五丁目7番地1
5-7-1 Kojimachi, Chiyoda-Ku, Tokyo, Japan
國籍 Nacionalidade : 日本 Japonesa
活動 Actividade : 商業及工業 comercial e industrial
[511] 類別 Classe : 25

- [511] 產品 **Produtos** : 服裝; 外套; 針織服裝; 裙子; 平腳短褲; 連衣裙; 毛衣; 襯衫; 女用背心; 短袖襯衫; 睡袍; 內衣; 游泳衣; 游泳帽; 緊身衣褲; 吊襪帶; 腰帶; 帽子(頭戴); 鞋(腳上的穿著物); 圍巾; 襪; 披肩; 披巾; 領帶; 西服袋巾; 短圍巾; 頭巾; 圍脖; (雜技、舞蹈等演員穿的) 緊身連衣褲。
- [540] 商標 **Marca** :

FURFUR

- [210] 編號 N.º : N/133623 [220] 申請日 **Data de pedido** : 2018/02/01
- [730] 申請人 **Requerente** : 株式會社麥姝風格製作所
MASH STYLE LAB CO., LTD.
- 地址 **Endereço** : 日本東京都千代田區麴町五丁目7番地1
5-7-1 Kojimachi, Chiyoda-Ku, Tokyo, Japan
- 國籍 **Nacionalidade** : 日本 **Japonesa**
- 活動 **Actividade** : 商業及工業 **comercial e industrial**
- [511] 類別 **Classe** : 26
- [511] 產品 **Produtos** : 胸針(服裝配件); 頭飾(小絨球); 卷髮夾; 頭髮飾帶; 髮針; 髮夾; 發帶; 服裝扣; 髮用蝴蝶結; 飾邊帶; 鞋扣(鞋鏈)。
- [540] 商標 **Marca** :

FURFUR

- [210] 編號 N.º : N/133624 [220] 申請日 **Data de pedido** : 2018/02/01
- [730] 申請人 **Requerente** : 株式會社麥姝風格製作所
MASH STYLE LAB CO., LTD.
- 地址 **Endereço** : 日本東京都千代田區麴町五丁目7番地1
5-7-1 Kojimachi, Chiyoda-Ku, Tokyo, Japan
- 國籍 **Nacionalidade** : 日本 **Japonesa**
- 活動 **Actividade** : 商業及工業 **comercial e industrial**
- [511] 類別 **Classe** : 35
- [511] 服務 **Serviços** : 貨物展出; 樣品散發; 進出口代理; 拍賣; 替他人推銷; 替他人採購(替其他企業購買商品或服務); 市場營銷。
- [540] 商標 **Marca** :

FURFUR

- [210] 編號 N.º : N/133780 [220] 申請日 **Data de pedido** : 2018/02/06
- [730] 申請人 **Requerente** : MBI 控股有限公司
MBI HOLDINGS SDN. BHD.
- 地址 **Endereço** : 馬來西亞雪蘭莪安邦大道第一大街門戶2號68000
No.2, Avenue 1, Ampang Avenue, 68000 Ampang, Selangor, Malaysia.
- 國籍 **Nacionalidade** : 馬來西亞 **Malaia**
- 活動 **Actividade** : 商業及工業 **comercial e industrial**

- [511] 類別 Classe : 14
 [511] 產品 Produtos : 鐘錶和計時儀器;手錶;鐘錶;時鐘;錶帶;用於手錶、鐘錶及鐘錶和計時儀器的錶盒;用於手錶、鐘錶及鐘錶和計時儀器的零件;首飾。
 [540] 商標 Marca :



- [210] 編號 N.º : N/133781 [220] 申請日 Data de pedido : 2018/02/06
 [730] 申請人 Requerente : MBI 控股有限公司
 MBI HOLDINGS SDN. BHD.
 地址 Endereço : 馬來西亞雪蘭莪安邦大道第一大街門戶2號68000
 No.2, Avenue 1, Ampang Avenue, 68000 Ampang, Selangor, Malaysia.
 國籍 Nacionalidade : 馬來西亞 Malaia
 活動 Actividade : 商業及工業 comercial e industrial
 [511] 類別 Classe : 14
 [511] 產品 Produtos : 鐘錶和計時儀器;手錶;鐘錶;時鐘;錶帶;用於手錶、鐘錶及鐘錶和計時儀器的錶盒;用於手錶、鐘錶及鐘錶和計時儀器的零件;首飾。
 [540] 商標 Marca :



- [210] 編號 N.º : N/133782 [220] 申請日 Data de pedido : 2018/02/06
 [730] 申請人 Requerente : MBI 控股有限公司
 MBI HOLDINGS SDN. BHD.
 地址 Endereço : 馬來西亞雪蘭莪安邦大道第一大街門戶2號68000
 No.2, Avenue 1, Ampang Avenue, 68000 Ampang, Selangor, Malaysia.
 國籍 Nacionalidade : 馬來西亞 Malaia
 活動 Actividade : 商業及工業 comercial e industrial
 [511] 類別 Classe : 14
 [511] 產品 Produtos : 鐘錶和計時儀器;手錶;鐘錶;時鐘;錶帶;用於手錶、鐘錶及鐘錶和計時儀器的錶盒;用於手錶、鐘錶及鐘錶和計時儀器的零件;首飾。
 [540] 商標 Marca :



- [210] 編號 N.º : N/133796 [220] 申請日 Data de pedido : 2018/02/06
 [730] 申請人 Requerente : 株式會社麥姝俊美製作所
 MASH BEAUTY LAB CO., LTD.
 地址 Endereço : 日本東京都千代田區麴町五丁目7番地1
 5-7-1 Kojimachi, Chiyoda-Ku, Tokyo, Japan

國籍 Nacionalidade : 日本 Japonesa
 活動 Actividade : 商業及工業 comercial e industrial
 [511] 類別 Classe : 32
 [511] 產品 Produtos : 汽水;無酒精果汁飲料;蔬菜汁(飲料);乳清飲料。
 [540] 商標 Marca :

Celvoke

[210] 編號 N.º : N/133797 [220] 申請日 Data de pedido : 2018/02/06
 [730] 申請人 Requerente : 株式會社麥姝俊美製作所
 MASH BEAUTY LAB CO., LTD.
 地址 Endereço : 日本東京都千代田區麹町五丁目7番地1
 5-7-1 Kojimachi, Chiyoda-Ku, Tokyo, Japan
 國籍 Nacionalidade : 日本 Japonesa
 活動 Actividade : 商業及工業 comercial e industrial
 [511] 類別 Classe : 3
 [511] 產品 Produtos : 化妝品;香皂;牙膏;個人或動物用除臭劑;香料;熏香製劑(香料);假指甲;假睫毛。
 [540] 商標 Marca :

rested skin

[210] 編號 N.º : N/133800 [220] 申請日 Data de pedido : 2018/02/06
 [730] 申請人 Requerente : Sugarfina, Inc.
 地址 Endereço : 3915 West 102nd Street, Inglewood, California, United States 90303
 國籍 Nacionalidade : 美國 Americana
 活動 Actividade : 商業及工業 comercial e industrial
 [511] 類別 Classe : 29
 [511] 產品 Produtos : Carne, peixe, aves e caça; extratos de carne; frutos e legumes em conserva, secos e cozidos; geleias, doces, compotas; ovos; leite laticínios; óleos e gorduras comestíveis; bebidas à base de produtos lácteos.
 [540] 商標 Marca :

SUGARFINA

[210] 編號 N.º : N/133801 [220] 申請日 Data de pedido : 2018/02/06
 [730] 申請人 Requerente : Sugarfina, Inc.
 地址 Endereço : 3915 West 102nd Street, Inglewood, California, United States 90303
 國籍 Nacionalidade : 美國 Americana
 活動 Actividade : 商業及工業 comercial e industrial
 [511] 類別 Classe : 30
 [511] 產品 Produtos : Café, chá, cacau e sucedâneos do café; arroz, tapioca, sagu; farinhas e preparações feitas de cereais: pão, pastelaria e confeitaria; gelados alimentares; açúcar, mel, melaço; levedura e fermento em pó; sal; mostarda; vinagre, molhos (condimentos); especiarias; gelo para refrescar; bebidas à base de café, de cacau de chocolate ou de chá; cereais preparados para a alimentação humana.

[540] 商標 Marca :

SUGARFINA

[210] 編號 N.º : N/133802 [220] 申請日 Data de pedido : 2018/02/06

[730] 申請人 Requerente : Sugarfina, Inc.

地址 Endereço : 3915 West 102nd Street, Inglewood, California, United States 90303

國籍 Nacionalidade : 美國 Americana

活動 Actividade : 商業及工業 comercial e industrial

[511] 類別 Classe : 31

[511] 產品 Produtos : Produtos agrícolas, da aquicultura, hortícolas e florestais crus e não processados; grãos e sementes em bruto ou não processados; frutos e legumes frescos, ervas frescas; plantas e flores naturais: bolbos, plântulas e sementes para plantação; animais vivos; alimentos e bebidas para animais; malte; cereais crus; ovos fertilizados para incubar; moluscos e crustáceos.

[540] 商標 Marca :

SUGARFINA

[210] 編號 N.º : N/133803 [220] 申請日 Data de pedido : 2018/02/06

[730] 申請人 Requerente : Sugarfina, Inc.

地址 Endereço : 3915 West 102nd Street, Inglewood, California, United States 90303

國籍 Nacionalidade : 美國 Americana

活動 Actividade : 商業及工業 comercial e industrial

[511] 類別 Classe : 32

[511] 產品 Produtos : Cerveja; águas minerais e gasosas e outras bebidas não alcoólicas; bebidas de fruta e sumos de fruta; xaropes e outras preparações para bebidas; bebidas desalcoolidadas.

[540] 商標 Marca :

SUGARFINA

[210] 編號 N.º : N/133804 [220] 申請日 Data de pedido : 2018/02/06

[730] 申請人 Requerente : Sugarfina, Inc.

地址 Endereço : 3915 West 102nd Street, Inglewood, California, United States 90303

國籍 Nacionalidade : 美國 Americana

活動 Actividade : 商業及工業 comercial e industrial

[511] 類別 Classe : 33

[511] 產品 Produtos : Bebidas alcoólicas (excluindo cerveja); vinhos e bebidas espirituosas.

[540] 商標 Marca :

SUGARFINA

[210] 編號 N.º : N/133817 [220] 申請日 Data de pedido : 2018/02/06

[730] 申請人 Requerente : CHANEL

- 地址 Endereço : 135, avenue Charles de Gaulle, 92200 Neuilly-Sur-Seine, França
- 國籍 Nacionalidade : 法國 Francesa
- 活動 Actividade : 商業及工業 comercial e industrial
- [511] 類別 Classe : 3
- [511] 產品 Produtos : Preparações para branquear e outras substâncias para a lavagem; preparações para limpar, polir, desengordurar e raspar; sabões; perfumaria, óleos essenciais, cosméticos, loções para os cabelos; dentífricos; cremes para couro; perfumes; águas-de-colónia; águas perfumadas; extratos de perfumes; desodorizantes para os cuidados corporais; fragrâncias para perfumar; bases de perfumes; extratos de flores (perfumaria); incensos; água de alfazema; “potpourris” (fragrâncias); água perfumada; desodorizantes para automóveis; desodorizantes para casa; sabões desodorizantes; sabões para uso pessoal; sabões de toalete; sabões para a barba; preparações de proteção solar; cremes solares (cosméticos); pó de talco; pós para uso em toalete; cosméticos para corrigir imperfeições; cremes, loções e pós (cosméticos) para os cuidados da cara e corpo; cremes antirrugas; produtos de toalete; loções para depois de barbear; geles e sabões para barbear; óleos para banho (cosméticos); loções para banho; cremes de duche; sais de banho não para fins medicinais, máscaras de beleza, óleos para o corpo, loções e cremes para o corpo, leites de toalete; emulsões para o corpo; preparações cosméticas para o banho; cremes para branquear a pele; depilatórios; algodão para fins cosméticos; produtos de beleza incluindo produtos de maquilhagem; lápis para os lábios; lápis para as sobrancelhas; lápis para os olhos; sombras para olhos; pestanas falsas; unhas falsas; glosses para os lábios; batons; bálsamos labiais; pós de maquilhagem; maquilhagem; loções e preparações para remover a maquilhagem, máscara; delineador líquido para os olhos; adesivos para decorar unhas, preparações para os cuidados das unhas, verniz para unhas; preparações para remover o verniz; champô; tintas para cabelos; geles para o cabelo; hidratantes para o cabelo; fragrâncias para o cabelo; loções para o cabelo; sprays para o cabelo; champôs secos; preparações para remover as tintas para o cabelo; cosméticos para animais domésticos; desodorizantes para animais domésticos; champôs para animais domésticos.

[540] 商標 Marca :

CHANEL ATELIER BEAUTÉ

[300] 優先權 Prioridade :

日期Data	編號N.º	國家/地區País/Território
2017/08/07	174381719	法國 França

[210] 編號 N.º : N/133818 [220] 申請日 Data de pedido : 2018/02/06

[730] 申請人 Requerente : CHANEL

地址 Endereço : 135, avenue Charles de Gaulle, 92200 Neuilly-Sur-Seine, França

國籍 Nacionalidade : 法國 Francesa

活動 Actividade : 商業及工業 comercial e industrial

[511] 類別 Classe : 9

[511] 產品 Produtos : Aparelhos e instrumentos científicos, náuticos, geodésicos, fotográficos, cinematográficos, ópticos, de pesagem, de medida, de sinalização, de controle (inspeção), de socorro (salvamento) e de ensino; aparelhos e instrumentos para a condução, a comutação, a transformação, a acumulação, a regulação ou o controle da electricidade; aparelhos para o registo, a transmissão ou reprodução do som ou de imagens; suportes de registo magnético, discos acústicos; discos compactos, DVDs e outros meios de gravação digital; mecanismos para aparelhos de pré-pagamento; caixas registadoras, máquinas de calcular, equipamento para o processamento da informação, computadores; software de computadores; extintores;

óculos de sol; óculos correctores; óculos estéticos; óculos de protecção, máscaras e óculos para actividades desportivas; lentes de contacto; estojos para lentes e para lentes de contacto; lupas; binóculos; óculos anti-reflexo e palas para encandeamento; armações para óculos e óculos de sol graduados; armações para máscaras; lentes para óculos; cordões para óculos e para óculos de sol; estojos para óculos, para óculos de sol e para óculos de desporto; estojos para máscaras; estojos para telefones móveis; caixas, sacos protectores, sacos para transportar telemóveis, “tablets”, computadores e/ou outros dispositivos electrónicos; acessórios para telemóveis, “tablets”, computadores e/ou outros dispositivos electrónicos, nomeadamente capas, auscultadores, auriculares, baterias, conjuntos para mãos-livres, carregadores pra automóveis, colunas, amplificadores de som, altifalantes, microfones, canetas de computadores, máquinas fotográficas, alarmes, relógios despertadores, terminais sem fios,, ratos, teclados, impressoras; braceletes de relógios para comunicação de dados com “smartphones”.

[540] 商標 Marca :

CHANEL ATELIER BEAUTÉ

[300] 優先權 Prioridade :

日期Data	編號N.º	國家/地區País/Território
2017/08/07	174381719	法國 França

[210] 編號 N.º : N/133819 [220] 申請日 Data de pedido : 2018/02/06

[730] 申請人 Requerente : CHANEL
 地址 Endereço : 135, avenue Charles de Gaulle, 92200 Neuilly-Sur-Seine, França
 國籍 Nacionalidade : 法國 Francesa
 活動 Actividade : 商業及工業 comercial e industrial

[511] 類別 Classe : 14

[511] 產品 Produtos : Relógios de pulso; braceletes para relógios de pulso; maquinismos de relógios; cronómetros; mostradores [relojoaria]; correntes para relógios de pulso; vidros para relógios de pulso; estojos e caixas para relógios de pulso; metais preciosos em bruto ou semi-trabalhados; estojos e caixas para joalharia; artigos de joalharia; joalharia; pulseiras; pregadeiras; fios; berloques [bijutaria], jóias em esmalte pintado (cloisonné), brincos; ornamentos para chapéus (bijutaria), alfinetes [bijutaria], medalhas, colares, anéis; alfinetes de gravata, alfinetes de adorno, “strass” (imitação de pedras preciosas), caixas em metais preciosos; guarda-jóias; porta-chaves.

[540] 商標 Marca :

CHANEL ATELIER BEAUTÉ

[300] 優先權 Prioridade :

日期Data	編號N.º	國家/地區País/Território
2017/08/07	174381719	法國 França

[210] 編號 N.º : N/133820 [220] 申請日 Data de pedido : 2018/02/06

[730] 申請人 Requerente : CHANEL
 地址 Endereço : 135, avenue Charles de Gaulle, 92200 Neuilly-Sur-Seine, França
 國籍 Nacionalidade : 法國 Francesa
 活動 Actividade : 商業及工業 comercial e industrial

[511] 類別 Classe : 18

[511] 產品 Produtos : Couro e imitações de couro e produtos nestas matérias não compreendidos noutras classes; peles de animais; baús e sacos de viagem; chapéus de chuva e chapéus de sol; bengalas; chi-

cotes e selaria; malas de mão; malas de trazer ao ombro; malas de mão para a noite; sacos de viagem; mochilas; bolsas (sacos); sacos para as compras, sacos de desporto; sacos para vestuário; sacos de praia; sacos e mochilas de estudantes; sacolas para a escola; tangas e correias em couro; maletas e pastas em couro; pastas em couro ou em imitações de couro; sacos e malas com rodas; sacos em couro para embalagem; sacos ou maletas (envelopes, bolsas) em couro para embalagem; sacos de viagem para vestuário; carteiras e porta-moedas (nomeadamente em couro); estojos para chaves em cabedal; porta-cheques em couro; porta-cartões (marroquinaria); suportes para cartões; estojos em couro para cartas de condução; estojos e expositores para cartões de visita; baús e caixas em couro; caixas em couro ou imitações de couro; sacolas; baús de viagem; caixas para cosméticos; estojos para cosméticos (vazios) e conjuntos para cosméticos (vendidos vazios); conjuntos de viagem (marroquinaria); sacos ou redes para as compras; peles [peles de animais]; revestimentos de móveis em couro; acessórios em couro para móveis; arreios para animais; equipamentos para equitação (artigos de selaria; cobertores para cavalos; coberturas de selas para cavalos); trelas e coleiras para animais; vestuário para animais; chicotes; sacos de transporte para animais.

[540] 商標 Marca :

CHANEL ATELIER BEAUTÉ

[300] 優先權 Prioridade :

日期Data	編號N.º	國家/地區País/Território
2017/08/07	174381719	法國 França

[210] 編號 N.º : N/133821 [220] 申請日 Data de pedido : 2018/02/06

[730] 申請人 Requerente : CHANEL
 地址 Endereço : 135, avenue Charles de Gaulle, 92200 Neuilly-Sur-Seine, França
 國籍 Nacionalidade : 法國 Francesa
 活動 Actividade : 商業及工業 comercial e industrial

[511] 類別 Classe : 25

[511] 產品 Produtos : Vestuário, calçado, chapelaria; camisas; vestuário em couro ou em imitações de couro; cintos (vestuário); peles (vestuário); luvas (vestuário); cachecóis, gravatas; meias; peúgas; pantufas; calçado de praia, de ski ou de desporto, roupa interior.

[540] 商標 Marca :

CHANEL ATELIER BEAUTÉ

[300] 優先權 Prioridade :

日期Data	編號N.º	國家/地區País/Território
2017/08/07	174381719	法國 França

[210] 編號 N.º : N/133822 [220] 申請日 Data de pedido : 2018/02/06

[730] 申請人 Requerente : CHANEL
 地址 Endereço : 135, avenue Charles de Gaulle, 92200 Neuilly-Sur-Seine, França
 國籍 Nacionalidade : 法國 Francesa
 活動 Actividade : 商業及工業 comercial e industrial

[511] 類別 Classe : 35

[511] 服務 Serviços : Serviços de vendas a retalho e de informação relacionados com sabões, perfumaria, óleos essenciais, cosméticos, loções para o cabelo, pastas dentífricas, cremes para o couro cabeludo, perfumes, água de toilette, água de colónia, extracto de perfumes, desodorizantes para

uso corporal, fragrâncias ambientais, bases de perfumes, extractos de flores (perfumaria); incenso, água de lavanda, “potpourris” (fragrâncias), água perfumada, purificadores do ar para automóveis, desodorizantes para fins domésticos, sabões desodorizantes, sabões para uso pessoal, sabonetes, sabões para a barba, preparações anti-solares (cosméticos), cremes solares (cosméticos), pó de talco, pós para uso higiénico, cosméticos para corrigir imperfeições, cremes, loções e pós (cosméticos) para os cuidados do rosto e do corpo, cremes antirrugas, artigos de higiene pessoal, loções para depois da barba, géis e sabões de barbear, óleos para o banho (cosméticos), loções para o banho, cremes de duche, sais de banho (não medicinais), máscaras de beleza, óleos para o corpo, loções e cremes para o corpo, leites de toalete, emulsões para o corpo, preparações cosméticas para o banho, cremes para branquear a pele, depilatórios, cremes e loções solares, cotonetes para uso cosmético, algodão para uso cosmético, produtos de beleza incluindo produtos de maquilhagem, lápis para os lábios, lápis para as sobrancelhas, lápis para os olhos, sombras para os olhos, pestanas postiças, unhas postiças, brilhos para lábios, batons para lábios, produtos para o cuidado dos lábios, pós para a maquilhagem, “blushes”, loções e produtos desmaquilhantes, máscaras, delineadores de olhos, autocolantes de desenhos para unhas, produtos para o cuidado das unhas, vernizes lacados para unhas, vernizes para unhas, produtos para remover o verniz, champôs, tintas para o cabelo, géis capilares, hidratantes capilares, perfumes para o cabelo, loções capilares, lacas para o cabelo, champôs secos, produtos para remover as tintas para o cabelo, cosméticos para animais de estimação, desodorizantes para animais de estimação, champôs para animais de estimação; serviços de fomento de actividades de promoção comercial; demonstração de produtos; difusão (distribuição) de amostras; organização de exposições com fins comerciais ou publicitários; promoção de vendas; difusão de anúncios publicitários (folhetos, prospectos, impressos, amostras).

[540] 商標 Marca :

CHANEL ATELIER BEAUTÉ

[300] 優先權 Prioridade :

日期Data	編號N.º	國家/地區País/Território
2017/08/07	174381719	法國 França

[210] 編號 N.º : N/133823 [220] 申請日 Data de pedido : 2018/02/06

[730] 申請人 Requerente : CHANEL
 地址 Endereço : 135, avenue Charles de Gaulle, 92200 Neuilly-Sur-Seine, França
 國籍 Nacionalidade : 法國 Francesa
 活動 Actividade : 商業及工業 comercial e industrial

[511] 類別 Classe : 44

[511] 服務 Serviços : Cuidados higiénicos e de beleza para seres humanos ou animais incluindo serviços de aromaterapia; serviços de salões de beleza; salões de bem-estar, nomeadamente termas (SPA); serviços de cosmetologia; institutos de beleza e salões de cabeleireiro; serviços de manicura (cuidados das unhas); serviços de massagem; serviços de óptica; serviços de sauna; serviços de cuidados da pele; serviços de visagista; banhos turcos; serviços de aconselhamento sobre beleza e maquilhagem por todos os meios de comunicação.

[540] 商標 Marca :

CHANEL ATELIER BEAUTÉ

[300] 優先權 Prioridade :

日期Data	編號N.º	國家/地區País/Território
2017/08/07	174381719	法國 França

- [210] 編號 N.º : N/133892 [220] 申請日 Data de pedido : 2018/02/07
- [730] 申請人 Requerente : WEGO PTE. LTD.
 地址 Endereço : 100 Beach Road, #23-07/13, Shaw Tower, Singapore 189702
 國籍 Nacionalidade : 新加坡 Singapuriana
 活動 Actividade : 商業及工業 comercial e industrial
- [511] 類別 Classe : 35
- [511] 服務 Serviços : 為推銷優化搜索引擎;市場營銷;計算機網絡上的在線廣告;為商品和服務的買賣雙方提供在線市場。
- [540] 商標 Marca :

Wego Pte. Ltd.

- [210] 編號 N.º : N/133893 [220] 申請日 Data de pedido : 2018/02/07
- [730] 申請人 Requerente : 尊武合伙人有限公司
 Just Partners Ltd
 地址 Endereço : 香港九龍尖沙咀亞士厘道33號九龍中心14樓1403-04室
 Units 1403-04, 14/F, Kowloon Centre, 33 Ashley Road, TST, Kowloon, Hong Kong
 國籍 Nacionalidade : 開曼群島 Caimanesa
 活動 Actividade : 商業及工業 comercial e industrial
- [511] 類別 Classe : 25
- [511] 產品 Produtos : 夾克(服裝);服裝;制服;上衣;襯衫;T恤衫;背心;運動衫;平腳短褲;帽子;手套(服裝);服裝帶(衣服);頭帶(服裝);風衣。
- [540] 商標 Marca :



- [210] 編號 N.º : N/133894 [220] 申請日 Data de pedido : 2018/02/07
- [730] 申請人 Requerente : 尊武合伙人有限公司
 Just Partners Ltd
 地址 Endereço : 香港九龍尖沙咀亞士厘道33號九龍中心14樓1403-04室
 Units 1403-04, 14/F, Kowloon Centre, 33 Ashley Road, TST, Kowloon, Hong Kong
 國籍 Nacionalidade : 開曼群島 Caimanesa
 活動 Actividade : 商業及工業 comercial e industrial
- [511] 類別 Classe : 35
- [511] 服務 Serviços : 戶外廣告;廣告;廣告宣傳;電視廣告;計算機網絡上的在線廣告;廣告片製作;廣告材料設計;特許經營的商業管理;提供商業和商務聯繫信息;通過網站提供商業信息;運動員的商業管理。
- [540] 商標 Marca :



- [210] 編號 N.º : N/133895 [220] 申請日 Data de pedido : 2018/02/07
- [730] 申請人 Requerente : 尊武合伙人有限公司
 Just Partners Ltd

- 地址 Endereço : 香港九龍尖沙咀亞士厘道33號九龍中心14樓1403-04室
Units 1403-04, 14/F, Kowloon Centre, 33 Ashley Road, TST, Kowloon, Hong Kong
- 國籍 Nacionalidade : 開曼群島 Caimanesa
- 活動 Actividade : 商業及工業 comercial e industrial
- [511] 類別 Classe : 41
- [511] 服務 Serviços : 培訓; 安排和組織大會; 組織體育比賽; 安排和組織培訓班; 組織表演(演出); 廣播和電視節目製作; 演出製作; 演出; 攝影報導; 攝影; 提供娛樂設施; 現場表演; 籌劃聚會(娛樂); 演出座位預定; 提供體育設施。
- [540] 商標 Marca :



- [210] 編號 N.º : N/133918 [220] 申請日 Data de pedido : 2018/02/08
- [730] 申請人 Requerente : NEXON KOREA CORPORATION
- 地址 Endereço : 7, Pangyo-Ro 256 Beon-Gil, Bundang-Gu, Seongnam-Si, Gyeonggi-Do, República da Coreia
- 國籍 Nacionalidade : 南韓 Sul-Coreana
- 活動 Actividade : 商業及工業 comercial e industrial
- [511] 類別 Classe : 9
- [511] 產品 Produtos : Programas de computador [software descarregável]; software de aplicações informáticas para telefones móveis; programas de jogos de computador; programas de jogos de computador para uso em telefones móveis e celulares; software de jogo, gravado, para telefones móveis; computadores; computadores tablet; cartuchos para jogos de vídeo; mídia eletrónico pré-gravado que não seja música [não incluindo programas de computador]; disco compacto com programa de computador; desenhos animados; publicações electrónicas descarregáveis; cartões de memória para máquinas de jogos de vídeo; arquivos de imagem descarregáveis.
- [540] 商標 Marca :

楓之谷：突擊

- [210] 編號 N.º : N/133919 [220] 申請日 Data de pedido : 2018/02/08
- [730] 申請人 Requerente : NEXON KOREA CORPORATION
- 地址 Endereço : 7, Pangyo-Ro 256 Beon-Gil, Bundang-Gu, Seongnam-Si, Gyeonggi-Do, República da Coreia
- 國籍 Nacionalidade : 南韓 Sul-Coreana
- 活動 Actividade : 商業及工業 comercial e industrial
- [511] 類別 Classe : 38
- [511] 服務 Serviços : Fornecimento de um fórum on-line; quadro de mensagens electrónico; e quadro de mensagens electrónico para utilizadores para transmissão de mensagens na área de jogos de computador; fornecimento de acesso de utilizador a uma rede informática global; serviços de quadro de mensagens electrónico; transmissão de informações através de redes nacionais e internacionais; fornecimento de acesso a bases de dados; comunicação de dados por correio eletrónico; transmissão de arquivos digitais; fornecimento de acesso sem fios a múltiplos utilizadores à Internet; fornecimento de ligações por telecomunicações a uma rede

informática global; serviços de comunicação para transmissão eletrónica de mensagens e dados; transmissão de notícias; serviços de mensagens instantâneas; fornecimento de salas de conversação na Internet.

[540] 商標 Marca :

楓之谷：突擊

[210] 編號 N.º : N/133920 [220] 申請日 Data de pedido : 2018/02/08
 [730] 申請人 Requerente : NEXON KOREA CORPORATION
 地址 Endereço : 7, Pangyo-Ro 256 Beon-Gil, Bundang-Gu, Seongnam-Si, Gyeonggi-Do, República da Coreia
 國籍 Nacionalidade : 南韓 Sul-Coreana
 活動 Actividade : 商業及工業 comercial e industrial
 [511] 類別 Classe : 41
 [511] 服務 Serviços : Informação em matéria de entretenimento; fornecimento de informações sobre jogos; serviços de jogos fornecidos on-line a partir de uma rede informática; serviços de jogos on-line através de dispositivos móveis; serviços de jogos fornecidos on-line a partir de uma rede informática ou de uma rede telefónica móvel; serviços de acampamento de férias [entretenimento]; aluguer de equipamentos de jogos; fornecimento de publicações eletrónicas on-line [não descarregáveis]; publicação de livros eletrónicos e revistas on-line [não descarregáveis]; organização de competições desportivas.

[540] 商標 Marca :

楓之谷：突擊

[210] 編號 N.º : N/133922 [220] 申請日 Data de pedido : 2018/02/08
 [730] 申請人 Requerente : NEXON KOREA CORPORATION
 地址 Endereço : 7, Pangyo-Ro 256 Beon-Gil, Bundang-Gu, Seongnam-Si, Gyeonggi-Do, República da Coreia
 國籍 Nacionalidade : 南韓 Sul-Coreana
 活動 Actividade : 商業及工業 comercial e industrial
 [511] 類別 Classe : 9
 [511] 產品 Produtos : Programas de computador [software descarregável]; software de aplicações informáticas para telefones móveis; programas de jogos de computador; programas de jogos de computador para uso em telefones móveis e celulares; software de jogo, gravado, para telefones móveis; computadores; computadores tablet; cartuchos para jogos de vídeo; mídia eletrónico pré-gravado que não seja música [não incluindo programas de computador]; disco compacto com programa de computador; desenhos animados; publicações eletrónicas descarregáveis; cartões de memórias para máquinas de jogos de vídeo; arquivos de imagem descarregáveis.

[540] 商標 Marca :

暗黑復仇者

- [210] 編號 N.º : N/133923 [220] 申請日 Data de pedido : 2018/02/08
- [730] 申請人 Requerente : NEXON KOREA CORPORATION
 地址 Endereço : 7, Pangyo-Ro 256 Beon-Gil, Bundang-Gu, Seongnam-Si, Gyeonggi-Do, República da Coreia
 國籍 Nacionalidade : 南韓 Sul-Coreana
 活動 Actividade : 商業及工業 comercial e industrial
- [511] 類別 Classe : 38
- [511] 服務 Serviços : Fornecimento de um fórum on-line; quadro de mensagens electrónico; e quadro de mensagens electrónico para utilizadores para transmissão de mensagens na área de jogos de computador; fornecimento de acesso de utilizador a uma rede informática global; serviços de quadro de mensagens electrónico; transmissão de informações através de redes nacionais e internacionais; fornecimento de acesso a bases de dados; comunicação de dados por correio electrónico; transmissão de arquivos digitais; fornecimento de acesso sem fios a múltiplos utilizadores à Internet; fornecimento de ligações por telecomunicações a uma rede informática global; serviços de comunicação para transmissão electrónica de mensagens e dados; transmissão de notícias; serviços de mensagens instantâneas; fornecimento de salas de conversação na Internet.
- [540] 商標 Marca :

暗黑復仇者

- [210] 編號 N.º : N/133924 [220] 申請日 Data de pedido : 2018/02/08
- [730] 申請人 Requerente : NEXON KOREA CORPORATION
 地址 Endereço : 7, Pangyo-Ro 256 Beon-Gil, Bundang-Gu, Seongnam-Si, Gyeonggi-Do, República da Coreia
 國籍 Nacionalidade : 南韓 Sul-Coreana
 活動 Actividade : 商業及工業 comercial e industrial
- [511] 類別 Classe : 41
- [511] 服務 Serviços : Informação em matéria de entretenimento; fornecimento de informações sobre jogos; serviços de jogos fornecidos on-line a partir de uma rede informática; serviços de jogos on-line através de dispositivos móveis; serviços de jogos fornecidos on-line a partir de uma rede informática ou de uma rede de telefónica móvel; serviços de acampamento de férias [entretenimento]; aluguer de equipamentos de jogos; fornecimento de publicações electrónicas on-line [não descarregáveis]; publicação de livros electrónicos e revistas on-line [não descarregáveis]; organização de competições desportivas.
- [540] 商標 Marca :

暗黑復仇者

- [210] 編號 N.º : N/133941 [220] 申請日 Data de pedido : 2018/02/08
- [730] 申請人 Requerente : 明昌工業股份有限公司
 LOJEL MANUFACTURING CO., LTD.
 地址 Endereço : 臺灣臺中市太平區新仁路一段22巷70號
 No. 70, Lane 22, Sec.1, Hsin Jen Rd., Taiping Dist., TaiChung City, Taiwan, China
 活動 Actividade : 商業及工業 comercial e industrial
- [511] 類別 Classe : 18

[511] 產品 Produtos : Pastas para documentos; arcas [bagagem]; pastas [malas]; bagagem; malas de mão; sacolas de viagem; sacos porta-fatos para viagem; estojos para chaves; mochilas; pastas escolares; sacolas de pano de senhora; estojos cosméticos vendidos vazios; bolsas, carteiras; carteiras de bolso; sacos de atletismo para uso geral; sacos desportivos para uso geral; sacos de praia; portadores de bebés [marsúpio] usados no corpo; malas desmontáveis não motorizadas e correias para bagagem; chapéus-de-chuva; guarda-sóis e bengalas.

[540] 商標 Marca :



[210] 編號 N.º : N/133965 [220] 申請日 Data de pedido : 2018/02/08
 [730] 申請人 Requerente : D-TECTONICS
 地址 Endereço : Frankrijklei 51 Antwerpen, 2000 Belgique
 國籍 Nacionalidade : 比利時 Belga
 活動 Actividade : 商業及工業 comercial e industrial
 [511] 類別 Classe : 33
 [511] 產品 Produtos : Bebidas alcoólicas, excepto cerveja.
 [540] 商標 Marca :

MARLINSPIKE

[210] 編號 N.º : N/133966 [220] 申請日 Data de pedido : 2018/02/08
 [730] 申請人 Requerente : D-TECTONICS
 地址 Endereço : Frankrijklei 51 Antwerpen, 2000 Belgique
 國籍 Nacionalidade : 比利時 Belga
 活動 Actividade : 商業及工業 comercial e industrial
 [511] 類別 Classe : 35
 [511] 服務 Serviços : Degustações de bebidas alcoólicas (serviços de promoção); serviços de assessoria comercial relacionados com bebidas alcoólicas; serviços de publicidade, marketing e promoção no domínio das bebidas alcoólicas e actividades conexas; estudos de análise de mercado de bebidas alcoólicas; disseminação de materiais publicitários, de marketing e de publicidade relacionados com bebidas alcoólicas; fornecimento de informações comerciais relacionadas com bebidas alcoólicas; amostragem de bebidas alcoólicas; negociação e liquidação de transacções comerciais relacionadas a bebidas alcoólicas para terceiros; inventário de bebidas alcoólicas; serviços de assessoria e consultadoria relativos à exportação e importação de bebidas alcoólicas; serviços de representação de negócios internacionais de bebidas alcoólicas; serviços de mediação e assessoria de negócios no campo da compra e venda de bebidas alcoólicas e produtos relacionados, assim como prestação de serviços relacionados com isso; assistência em gestão de negócios de bebidas alcoólicas e comercialização de bebidas alcoólicas e produtos relacionados; compilação de informações sobre bebidas alcoólicas para fins de negócio ou comerciais; serviços de publicidade para promoção de bebidas alcoólicas; fornecimento de informações e aconselhamento aos consumidores sobre a selec-

ção de produtos e itens a serem comprados, nomeadamente bebidas alcoólicas; serviços de venda a retalho, serviços de venda a retalho e por grosso em linha relacionados com bebidas alcoólicas e produtos relacionados; serviços de clube de clientes relacionados a bebidas alcoólicas e produtos e actividades relacionados, para fins comerciais, promocionais e / ou publicitários; organização e realização de eventos, exposições, feiras e espectáculos para fins comerciais, promocionais e publicitários, todos relacionados com bebidas alcoólicas, produtos e actividades com isso relacionados, e degustação de bebidas alcoólicas.

[540] 商標 Marca :

MARLINSPIKE

[210] 編號 N.º : N/133967 [220] 申請日 Data de pedido : 2018/02/08
 [730] 申請人 Requerente : D-TECTONICS
 地址 Endereço : Frankrijklei 51 Antwerpen, 2000 Belgique
 國籍 Nacionalidade : 比利時 Belga
 活動 Actividade : 商業及工業 comercial e industrial
 [511] 類別 Classe : 43
 [511] 服務 Serviços : Serviços de clube de bebidas alcoólicas; serviços de degustação de bebidas alcoólicas (fornecimento de bebidas); fornecimento de bebidas, nomeadamente bebidas alcoólicas; catering de bebidas alcoólicas; fornecimento de informações relativas à preparação de bebidas, nomeadamente bebidas alcoólicas.

[540] 商標 Marca :

MARLINSPIKE

[210] 編號 N.º : N/134007 [220] 申請日 Data de pedido : 2018/02/09
 [730] 申請人 Requerente : 日本青森貿易有限公司
 AOMORI JAPAN COMÉRCIO LIMITADA, 英文名稱為 AOMORI JAPAN TRADING LIMITED
 地址 Endereço : 澳門黑沙環馬路52號廣耀工業大廈9樓
 國籍 Nacionalidade : 根據澳門法例成立 Constituída segundo as leis de Macau
 活動 Actividade : 商業及工業 comercial e industrial
 [511] 類別 Classe : 5
 [511] 產品 Produtos : 藥品、獸藥及衛生用品; 醫用營養品、醫用保健品; 嬰兒食品; 膏藥、繃敷材料; 填塞牙孔和牙模用料; 消毒劑; 滅有害動物製品; 殺真菌劑、除草劑。

[540] 商標 Marca :

青森

[210] 編號 N.º : N/134008 [220] 申請日 Data de pedido : 2018/02/09
 [730] 申請人 Requerente : 日本青森貿易有限公司
 AOMORI JAPAN COMÉRCIO LIMITADA, 英文名稱為 AOMORI JAPAN TRADING LIMITED
 地址 Endereço : 澳門黑沙環馬路52號廣耀工業大廈9樓

- 國籍 Nacionalidade : 根據澳門法例成立 Constituída segundo as leis de Macau
 活動 Actividade : 商業及工業 comercial e industrial
 [511] 類別 Classe : 35
 [511] 服務 Serviços : 批發中西藥物、批發日用品、替他人推銷產品、替他人作採購商品或服務、淋浴用品之批發、淋浴用品之零售、清潔用品之分銷、清潔用品之批發、清潔用品之零售、為他人促銷產品服務、進出口代理、醫用營養食物的出入口代理、醫用西方草藥健康食品的出入口代理、醫用西方草藥健康食品的零售、醫藥品之零售服務、銷售保健食品、銷售靈芝類產品、零售化妝品、零售護膚品、食品、健康食品及飲料零售服務。
 [540] 商標 Marca :



- [210] 編號 N.º : N/134009 [220] 申請日 Data de pedido : 2018/02/09
 [730] 申請人 Requerente : 日本青森貿易有限公司
 AOMORI JAPAN COMÉRCIO LIMITADA, 英文名稱為 AOMORI JAPAN TRADING LIMITED
 地址 Endereço : 澳門黑沙環馬路52號廣耀工業大廈9樓
 國籍 Nacionalidade : 根據澳門法例成立 Constituída segundo as leis de Macau
 活動 Actividade : 商業及工業 comercial e industrial
 [511] 類別 Classe : 5
 [511] 產品 Produtos : 藥品、獸藥及衛生用品；醫用營養品、醫用保健品；嬰兒食品；膏藥、繃敷材料；填塞牙孔和牙模用料；消毒劑；滅有害動物製品；殺真菌劑、除草劑。
 [540] 商標 Marca :



- [210] 編號 N.º : N/134010 [220] 申請日 Data de pedido : 2018/02/09
 [730] 申請人 Requerente : 日本青森貿易有限公司
 AOMORI JAPAN COMÉRCIO LIMITADA, 英文名稱為 AOMORI JAPAN TRADING LIMITED
 地址 Endereço : 澳門黑沙環馬路52號廣耀工業大廈9樓
 國籍 Nacionalidade : 根據澳門法例成立 Constituída segundo as leis de Macau
 活動 Actividade : 商業及工業 comercial e industrial
 [511] 類別 Classe : 5
 [511] 產品 Produtos : 藥品、獸藥及衛生用品；醫用營養品、醫用保健品；嬰兒食品；膏藥、繃敷材料；填塞牙孔和牙模用料；消毒劑；滅有害動物製品；殺真菌劑、除草劑。
 [540] 商標 Marca :



- [210] 編號 N.º : N/134011 [220] 申請日 Data de pedido : 2018/02/09
- [730] 申請人 Requerente : 日本青森貿易有限公司
AOMORI JAPAN COMÉRCIO LIMITADA, 英文名稱為 AOMORI JAPAN TRADING LIMITED
- 地址 Endereço : 澳門黑沙環馬路52號廣耀工業大廈9樓
- 國籍 Nacionalidade : 根據澳門法例成立 Constituída segundo as leis de Macau
- 活動 Actividade : 商業及工業 comercial e industrial
- [511] 類別 Classe : 35
- [511] 服務 Serviços : 批發中西藥物、批發日用品、替他人推銷產品、替他人作採購商品或服務、淋浴用品之批發、淋浴用品之零售、清潔用品之分銷、清潔用品之批發、清潔用品之零售、為他人促銷產品服務、進出口代理、醫用營養食物的出入口代理、醫用西方草藥健康食品的出入口代理、醫用西方草藥健康食品的零售、醫藥品之零售服務、銷售保健食品、銷售靈芝類產品、零售化妝品、零售護膚品、食品、健康食品及飲料零售服務。
- [540] 商標 Marca :



- [210] 編號 N.º : N/134012 [220] 申請日 Data de pedido : 2018/02/09
- [730] 申請人 Requerente : 日本青森貿易有限公司
AOMORI JAPAN COMÉRCIO LIMITADA, 英文名稱為 AOMORI JAPAN TRADING LIMITED
- 地址 Endereço : 澳門黑沙環馬路52號廣耀工業大廈9樓
- 國籍 Nacionalidade : 根據澳門法例成立 Constituída segundo as leis de Macau
- 活動 Actividade : 商業及工業 comercial e industrial
- [511] 類別 Classe : 35
- [511] 服務 Serviços : 批發中西藥物、批發日用品、替他人推銷產品、替他人作採購商品或服務、淋浴用品之批發、淋浴用品之零售、清潔用品之分銷、清潔用品之批發、清潔用品之零售、為他人促銷產品服務、進出口代理、醫用營養食物的出入口代理、醫用西方草藥健康食品的出入口代理、醫用西方草藥健康食品的零售、醫藥品之零售服務、銷售保健食品、銷售靈芝類產品、零售化妝品、零售護膚品、食品、健康食品及飲料零售服務。
- [540] 商標 Marca :

日本青森

- [210] 編號 N.º : N/134037 [220] 申請日 Data de pedido : 2018/02/09
- [730] 申請人 Requerente : 南寧市察理王子餐飲有限公司
- 地址 Endereço : 中國廣西壯族自治區南寧市青秀區民族大道12號麗原·天際A3402號
- 國籍 Nacionalidade : 中國 Chinesa
- 活動 Actividade : 商業及工業 comercial e industrial
- [511] 類別 Classe : 30
- [511] 產品 Produtos : 茶飲料；調味品；果汁刨冰；攪稠奶油製劑；糕點；甜食（糖果）；龜苓膏；咖啡飲料；米粉；米。

[540] 商標 Marca :



[210] 編號 N.º : N/134038 [220] 申請日 Data de pedido : 2018/02/09
 [730] 申請人 Requerente : 南寧市察理王子餐飲有限公司
 地址 Endereço : 中國廣西壯族自治區南寧市青秀區民族大道12號麗原·天際A3402號
 國籍 Nacionalidade : 中國 Chinesa
 活動 Actividade : 商業及工業 comercial e industrial
 [511] 類別 Classe : 32
 [511] 產品 Produtos : 水(飲料);植物飲料;葡萄汁;綠豆飲料;花生乳(無酒精飲料);麥芽汁(發酵後成啤酒);果汁;飲料製作配料;奶茶(非奶為主);豆類飲料。
 [540] 商標 Marca :



[210] 編號 N.º : N/134039 [220] 申請日 Data de pedido : 2018/02/09
 [730] 申請人 Requerente : 南寧市察理王子餐飲有限公司
 地址 Endereço : 中國廣西壯族自治區南寧市青秀區民族大道12號麗原·天際A3402號
 國籍 Nacionalidade : 中國 Chinesa
 活動 Actividade : 商業及工業 comercial e industrial
 [511] 類別 Classe : 30
 [511] 產品 Produtos : 茶飲料;調味品;果汁刨冰;攪稠奶油製劑;糕點;甜食(糖果);龜苓膏;咖啡飲料;米粉;米。
 [540] 商標 Marca :

chic tea
察理王子

[210] 編號 N.º : N/134040 [220] 申請日 Data de pedido : 2018/02/09
 [730] 申請人 Requerente : 南寧市察理王子餐飲有限公司
 地址 Endereço : 中國廣西壯族自治區南寧市青秀區民族大道12號麗原·天際A3402號
 國籍 Nacionalidade : 中國 Chinesa
 活動 Actividade : 商業及工業 comercial e industrial
 [511] 類別 Classe : 43
 [511] 服務 Serviços : 餐廳;飯店;餐館;自助餐館;自助餐廳;快餐館;流動飲食供應;茶館;咖啡館。
 [540] 商標 Marca :

chic tea
察理王子

[210] 編號 N.º : N/134041 [220] 申請日 Data de pedido : 2018/02/09
 [730] 申請人 Requerente : 福建獅牌商貿有限公司
 地址 Endereço : 中國福建省晉江市陳埭鎮高坑村
 國籍 Nacionalidade : 中國 Chinesa
 活動 Actividade : 商業及工業 comercial e industrial
 [511] 類別 Classe : 25
 [511] 產品 Produtos : 服裝;爬山鞋;跳鞋;套鞋;外套;嬰兒全套衣;腰帶;領帶;襪;帽。
 [540] 商標 Marca :



[210] 編號 N.º : N/134049 [220] 申請日 Data de pedido : 2018/02/09
 [730] 申請人 Requerente : PLAY INFINITE LIMITED
 地址 Endereço : 18/F, CCT Telecom Building, 11 Wo Shing Street, Fotan, Shatin, New Territories, Hong Kong
 國籍 Nacionalidade : 根據香港法例成立 Constituída segundo as leis de H.K.
 活動 Actividade : 商業 comercial
 [511] 類別 Classe : 25
 [511] 產品 Produtos : 運動用服裝、鞋、帽;體操服裝和運動服裝;運動內衣;頭帶、臂帶、腰帶(服裝);服裝;鞋;帽;腰帶(服飾用)。
 [540] 商標 Marca :

GOAL DX

[210] 編號 N.º : N/134154 [220] 申請日 Data de pedido : 2018/02/12
 [730] 申請人 Requerente : 廣東喜之郎集團有限公司
 地址 Endereço : 中國廣東省深圳市南山區蛇口龜山路明華中心二號樓C22層
 國籍 Nacionalidade : 中國 Chinesa
 活動 Actividade : 商業及工業 comercial e industrial
 [511] 類別 Classe : 32
 [511] 產品 Produtos : 啤酒;果汁;無酒精飲料;無酒精果汁飲料;乳清飲料;乳酸飲料(果製品,非奶);植物飲料;帶果肉果汁飲料;軟飲料;飲料製作配料。
 [540] 商標 Marca :



[210] 編號 N.º : N/134155 [220] 申請日 Data de pedido : 2018/02/12
 [730] 申請人 Requerente : 廣東喜之郎集團有限公司
 地址 Endereço : 中國廣東省深圳市南山區蛇口龜山路明華中心二號樓C22層
 國籍 Nacionalidade : 中國 Chinesa

- 活動 Actividade : 商業及工業 comercial e industrial
 [511] 類別 Classe : 32
 [511] 產品 Produtos : 啤酒; 奶茶(非奶為主); 果汁; 無酒精飲料; 無酒精果汁飲料; 乳清飲料; 乳酸飲料(果製品, 非奶); 植物飲料; 蔬菜汁(飲料); 飲料製作配料。
 [540] 商標 Marca :



- [210] 編號 N.º : N/134157 [220] 申請日 Data de pedido : 2018/02/12
 [730] 申請人 Requerente : PRICE COSTCO INTERNATIONAL, INC.
 地址 Endereço : 999 Lake Drive, Issaquah, Washington 98027, United States of America
 國籍 Nacionalidade : 美國 Americana
 活動 Actividade : 商業及工業 comercial e industrial
 [511] 類別 Classe : 35
 [511] 服務 Serviços : Venda a retalho e por grosso e serviços online de venda a retalho e por grosso nas áreas de carnes frescas, frutas, verduras e alimentos pré-preparados, café, chá, alimentos secos embalados, produtos lácteos, produtos de panificação, confeitaria, bebidas alcoólicas e não alcoólicas, produtos de tabaco, vestuário e calçado, brinquedos, artigos desportivos, utensílios e equipamentos de cozinha, roupa de casa, plantas e árvores artificiais, vidraria, porcelana e barro, produtos para casa em papel, preparações de lavandaria, sabões e produtos de limpeza, cosméticos, produtos para cuidados pessoais, preparações farmacêuticas, vitaminas, suplementos nutricionais, produtos e equipamentos de jardinagem, alimentos para animais de estimação e produtos para cuidados de animais de estimação, ferramentas electrónicas e manuais, produtos automotivos e gasolina, utensílios domésticos e mobiliário de exterior, mobiliário e equipamentos de escritório, computadores e periféricos para computadores, software e hardware de computadores, aparelhos pequenos e grandes, CDs e DVDs, produtos electrónicos de consumo, baterias multiuso, malas, jóias, relógios, bilhetes para espectáculos, ornamentos e decorações para datas festivas; divulgação de publicidade através de publicações impressas, exposição de produtos, e de comunicações electrónicas online, ou outros meios de comunicação; distribuição de amostras; serviços de importação e exportação; serviços de consultoria relacionados com serviços de importação e exportação; serviços de encomendas e vendas para preparações farmacêuticas com receita através da internet ou de comunicações electrónicas online ou outros meios de comunicação; serviços de fotocópias.
 [540] 商標 Marca :

COSTCO

- [210] 編號 N.º : N/134220 [220] 申請日 Data de pedido : 2018/02/13
 [730] 申請人 Requerente : 內蒙古伊利實業集團股份有限公司
 地址 Endereço : 中國內蒙古自治區呼和浩特市金山開發區金山大街1號
 國籍 Nacionalidade : 中國 Chinesa
 活動 Actividade : 商業及工業 comercial e industrial
 [511] 類別 Classe : 43
 [511] 服務 Serviços : 咖啡館; 餐廳; 流動飲食供應; 活動房屋出租; 養老院; 日間托兒所(看孩子); 動物寄養; 出租椅子、桌子、桌布和玻璃器皿; 烹飪設備出租; 飲水機出租; 照明設備出租。

[540] 商標 Marca :



[210] 編號 N.º : N/134221 [220] 申請日 Data de pedido : 2018/02/13
 [730] 申請人 Requerente : 內蒙古伊利實業集團股份有限公司
 地址 Endereço : 中國內蒙古自治區呼和浩特市金山開發區金山大街1號
 國籍 Nacionalidade : 中國 Chinesa
 活動 Actividade : 商業及工業 comercial e industrial
 [511] 類別 Classe : 42
 [511] 服務 Serviços : 技術研究;技術項目研究;替他人研究和開發新產品;科學研究;質量評估;測量;化學研究;生物學研究;氣象信息;材料測試;包裝設計;室內設計;服裝設計;計算機軟件設計;藝術品鑒定;平面美術設計;(人工降雨時)雲的催化;筆跡分析(筆跡學);地圖繪製服務;無形資產評估;代替他人稱量貨物。

[540] 商標 Marca :



[210] 編號 N.º : N/134222 [220] 申請日 Data de pedido : 2018/02/13
 [730] 申請人 Requerente : 內蒙古伊利實業集團股份有限公司
 地址 Endereço : 中國內蒙古自治區呼和浩特市金山開發區金山大街1號
 國籍 Nacionalidade : 中國 Chinesa
 活動 Actividade : 商業及工業 comercial e industrial
 [511] 類別 Classe : 35
 [511] 服務 Serviços : 廣告;為零售目的在通訊媒體上展示商品;貨物展出;通過網站提供商業信息;商業調查;商業研究;市場營銷研究;特許經營的商業管理;為商品和服務的買賣雙方提供在綫市場;進出口代理;替他人推銷;市場營銷;人事管理諮詢;商業企業遷移;將信息編入計算機數據庫;會計;自動售貨機出租;尋找贊助;銷售展示架出租;藥用、獸醫用、衛生用製劑和醫療用品的零售或批發服務;藥品零售或批發服務;獸藥零售或批發服務。

[540] 商標 Marca :



[210] 編號 N.º : N/134255 [220] 申請日 Data de pedido : 2018/02/13
 [730] 申請人 Requerente : 內蒙古伊利實業集團股份有限公司
 地址 Endereço : 中國內蒙古自治區呼和浩特市金山開發區金山大街1號
 國籍 Nacionalidade : 中國 Chinesa
 活動 Actividade : 商業及工業 comercial e industrial
 [511] 類別 Classe : 30
 [511] 產品 Produtos : 咖啡;未烘過的咖啡;加奶咖啡飲料;咖啡飲料;人造咖啡;咖啡用調味品;巧克力抹醬;巧克力;蜂膠;三明治;麵條;水果醬汁(調味品)。

[540] 商標 Marca :



[210] 編號 N.º : N/134256 [220] 申請日 Data de pedido : 2018/02/13
 [730] 申請人 Requerente : 內蒙古伊利實業集團股份有限公司
 地址 Endereço : 中國內蒙古自治區呼和浩特市金山開發區金山大街1號
 國籍 Nacionalidade : 中國 Chinesa
 活動 Actividade : 商業及工業 comercial e industrial
 [511] 類別 Classe : 43
 [511] 服務 Serviços : 咖啡館;餐廳;流動飲食供應;活動房屋出租;養老院;日間托兒所(看孩子);動物寄養;出租椅子、桌子、桌布和玻璃器皿;烹飪設備出租;飲水機出租;照明設備出租。

[540] 商標 Marca :



[210] 編號 N.º : N/134257 [220] 申請日 Data de pedido : 2018/02/13
 [730] 申請人 Requerente : 內蒙古伊利實業集團股份有限公司
 地址 Endereço : 中國內蒙古自治區呼和浩特市金山開發區金山大街1號
 國籍 Nacionalidade : 中國 Chinesa
 活動 Actividade : 商業及工業 comercial e industrial
 [511] 類別 Classe : 42
 [511] 服務 Serviços : 技術研究;技術項目研究;替他人研究和開發新產品;科學研究;質量評估;測量;化學研究;生物學研究;氣象信息;材料測試;包裝設計;室內設計;服裝設計;計算機軟件設計;藝術品鑒定;平面美術設計;(人工降雨時)雲的催化;筆跡分析(筆跡學);地圖繪製服務;無形資產評估;代替他人稱量貨物。

[540] 商標 Marca :



[210] 編號 N.º : N/134258 [220] 申請日 Data de pedido : 2018/02/13
 [730] 申請人 Requerente : 內蒙古伊利實業集團股份有限公司
 地址 Endereço : 中國內蒙古自治區呼和浩特市金山開發區金山大街1號
 國籍 Nacionalidade : 中國 Chinesa
 活動 Actividade : 商業及工業 comercial e industrial
 [511] 類別 Classe : 35
 [511] 服務 Serviços : 廣告;為零售目的在通訊媒體上展示商品;貨物展出;通過網站提供商業信息;商業調查;商業研究;市場營銷研究;特許經營的商業管理;為商品和服務的買賣雙方提供在綫市場;進出口代理;替他人推銷;市場營銷;人事管理諮詢;商業企業遷移;將信息編入計算機數據庫;會

計;自動售貨機出租;尋找贊助;銷售展示架出租;藥用、獸醫用、衛生用製劑和醫療用品的零售或批發服務;藥品零售或批發服務;獸藥零售或批發服務。

[540] 商標 Marca :



[210] 編號 N.º : N/134259 [220] 申請日 Data de pedido : 2018/02/13

[730] 申請人 Requerente : 內蒙古伊利實業集團股份有限公司
 地址 Endereço : 中國內蒙古自治區呼和浩特市金山開發區金山大街1號
 國籍 Nacionalidade : 中國 Chinesa
 活動 Actividade : 商業及工業 comercial e industrial

[511] 類別 Classe : 32

[511] 產品 Produtos : 啤酒;無酒精果汁飲料;無酒精果汁;乳清飲料;果汁;水(飲料);礦泉水(飲料);起泡水;蔬菜汁(飲料);果汁冰水(飲料);無酒精飲料;帶果肉果汁飲料;等滲飲料;格瓦斯(無酒精飲料);果昔;大豆為主的飲料(非牛奶替代品);茶味非酒精飲料;軟飲料;果子粉;果子晶;純淨水(飲料);豆類飲料;薑汁飲料;豆汁;乳酸飲料(果製品,非奶);植物飲料;咖啡味非酒精飲料;富含蛋白質的運動飲料;飲料製作配料。

[540] 商標 Marca :



[210] 編號 N.º : N/134260 [220] 申請日 Data de pedido : 2018/02/13

[730] 申請人 Requerente : 內蒙古伊利實業集團股份有限公司
 地址 Endereço : 中國內蒙古自治區呼和浩特市金山開發區金山大街1號
 國籍 Nacionalidade : 中國 Chinesa
 活動 Actividade : 商業及工業 comercial e industrial

[511] 類別 Classe : 29

[511] 產品 Produtos : 肉湯;食用海藻提取物;魚(非活);水果罐頭;以果蔬為主的零食小吃;腌製蔬菜;蛋;黃油;奶酪;牛奶;乳清;人造黃油;攪打過的奶油;凝乳;蛋白質牛奶;俄式熟酸乳;俄式酸牛奶;植物奶油;豆奶;奶昔;米漿;以椰漿為主的飲料;以杏仁漿為主的飲料;以花生漿為主的飲料;牛奶替代品;奶茶(以奶為主);可可牛奶(以奶為主);牛奶飲料(以奶為主);牛奶製品;奶粉;奶油(奶製品);酸奶;煉乳;杏仁漿;豆奶粉;豆漿;食用油;果凍;食用果凍;水晶凍;加工過的堅果;木耳;烹飪用蛋白;天然或人造的香腸腸衣。

[540] 商標 Marca :



[210] 編號 N.º : N/134261 [220] 申請日 Data de pedido : 2018/02/13

[730] 申請人 Requerente : 內蒙古伊利實業集團股份有限公司

- 地址 Endereço : 中國內蒙古自治區呼和浩特市金山開發區金山大街1號
- 國籍 Nacionalidade : 中國 Chinesa
- 活動 Actividade : 商業及工業 comercial e industrial
- [511] 類別 Classe : 30
- [511] 產品 Produtos : 加奶可可飲料; 含牛奶的巧克力飲料; 可可飲料; 巧克力飲料; 茶; 茶飲料; 冰茶; 方糖; 糖果; 甜食(糖果); 牛奶硬塊糖(糖果); 甜食; 奶片(糖果); 蜂蜜; 蜂王漿; 蛋糕; 即食玉米片; 糕點; 麵包; 燕麥食品; 燕麥片; 木斯里麥片(由生燕麥、乾果和堅果製的早餐食品); 甜點慕斯(甜食); 穀物棒; 高蛋白穀物條; 以穀物為主的零食小吃; 以米為主的零食小吃; 方便米飯; 包子; 餃子; 主要由米製成的凍乾食品; 元宵; 比薩餅; 盒飯; 穀類製品; 穀粉; 薄片(穀類產品); 去殼燕麥; 米粉(條狀); 方便麵; 方便粉絲; 米果(膨化食品); 食用澱粉; 冰淇淋; 天然或人造冰; 小吃用冰; 果汁刨冰; 食用冰; 凍酸奶(冰凍甜點); (加入飲料用的)冰塊; 冰棍; 冰糕; 冰磚; 食鹽; 醋; 調味品; 酵母; 食用芳香劑; 攪稠奶油製劑; 家用嫩肉劑; 食用預製穀蛋白; 烹飪用穀蛋白添加劑。
- [540] 商標 Marca :



- [210] 編號 N.º : N/134262 [220] 申請日 Data de pedido : 2018/02/13
- [730] 申請人 Requerente : 內蒙古伊利實業集團股份有限公司
- 地址 Endereço : 中國內蒙古自治區呼和浩特市金山開發區金山大街1號
- 國籍 Nacionalidade : 中國 Chinesa
- 活動 Actividade : 商業及工業 comercial e industrial
- [511] 類別 Classe : 5
- [511] 產品 Produtos : 膳食纖維; 醫用鏽; 醫用氣體; 心電圖電極用化學導體; 人工授精用精液; 衛生消毒劑; 隱形眼鏡用溶液; 培養細菌用介質; 維生素製劑; 藥製糖果; 醫用糖果; 醫用營養食物; 醫用營養飲料; 醫用營養品; 礦物質食品補充劑; 營養補充劑; 酵母膳食補充劑; 酶膳食補充劑; 酪蛋白膳食補充劑; 蛋白質膳食補充劑; 蜂王漿膳食補充劑; 蜂膠膳食補充劑; 嬰兒含乳麵粉; 嬰兒食品; 嬰兒配方奶粉; 嬰兒奶粉; 淨化劑; 動物用膳食補充劑; 殺蟲劑; 嬰兒尿褲; 防溢乳墊; 牙用光潔劑; 寵物尿布。
- [540] 商標 Marca :



- [210] 編號 N.º : N/134284 [220] 申請日 Data de pedido : 2018/02/13
- [730] 申請人 Requerente : S.C. CHATEAU BELAIR-MONANGE
- 地址 Endereço : CHATEAU BELAIR-MONANGE, 1, Belair, 33330 Saint-Emilion, France
- 國籍 Nacionalidade : 法國 Francesa
- 活動 Actividade : 商業及工業 comercial e industrial
- [511] 類別 Classe : 33
- [511] 產品 Produtos : Vinhos.
- [540] 商標 Marca :



[210] 編號 N.º : N/134285 [220] 申請日 Data de pedido : 2018/02/13
[730] 申請人 Requerente : S.C. CHATEAU BELAIR-MONANGE
地址 Endereço : CHATEAU BELAIR-MONANGE, 1, Belair, 33330 Saint-Emilion, France
國籍 Nacionalidade : 法國 Francesa
活動 Actividade : 商業及工業 comercial e industrial
[511] 類別 Classe : 33
[511] 產品 Produtos : Vinhos.
[540] 商標 Marca :

碧豪副牌

[210] 編號 N.º : N/134286 [220] 申請日 Data de pedido : 2018/02/13
[730] 申請人 Requerente : S.C. CHATEAU BELAIR-MONANGE
地址 Endereço : CHATEAU BELAIR-MONANGE, 1, Belair, 33330 Saint-Emilion, France
國籍 Nacionalidade : 法國 Francesa
活動 Actividade : 商業及工業 comercial e industrial
[511] 類別 Classe : 33
[511] 產品 Produtos : Vinhos.
[540] 商標 Marca :

HAUT ROC BLANQUANT

[210] 編號 N.º : N/134287 [220] 申請日 Data de pedido : 2018/02/13
[730] 申請人 Requerente : S.C. CHATEAU BELAIR-MONANGE
地址 Endereço : CHATEAU BELAIR-MONANGE, 1, Belair, 33330 Saint-Emilion, France
國籍 Nacionalidade : 法國 Francesa
活動 Actividade : 商業及工業 comercial e industrial
[511] 類別 Classe : 33
[511] 產品 Produtos : Vinhos.
[540] 商標 Marca :

歐皓

[210] 編號 N.º : N/134288 [220] 申請日 Data de pedido : 2018/02/13
[730] 申請人 Requerente : SOCIETE CIVILE DU CHATEAU TROTANOY
地址 Endereço : CHATEAU TROTANOY, 33500 Pomerol, France
國籍 Nacionalidade : 法國 Francesa
活動 Actividade : 商業及工業 comercial e industrial
[511] 類別 Classe : 33
[511] 產品 Produtos : Vinhos.
[540] 商標 Marca :

ESPERANCE DE TROTANOY

[210] 編號 N.º : N/134289 [220] 申請日 Data de pedido : 2018/02/13
 [730] 申請人 Requerente : SOCIETE CIVILE DU CHATEAU TROTANOY
 地址 Endereço : CHATEAU TROTANOY, 33500 Pomerol, France
 國籍 Nacionalidade : 法國 Francesa
 活動 Actividade : 商業及工業 comercial e industrial
 [511] 類別 Classe : 33
 [511] 產品 Produtos : Vinhos.
 [540] 商標 Marca :

卓龍副牌

[210] 編號 N.º : N/134290 [220] 申請日 Data de pedido : 2018/02/13
 [730] 申請人 Requerente : SOCIETE CIVILE DU CHATEAU TROTANOY
 地址 Endereço : CHATEAU TROTANOY, 33500 Pomerol, France
 國籍 Nacionalidade : 法國 Francesa
 活動 Actividade : 商業及工業 comercial e industrial
 [511] 類別 Classe : 33
 [511] 產品 Produtos : Vinhos.
 [540] 商標 Marca :

卓龍酒莊

[210] 編號 N.º : N/134295 [220] 申請日 Data de pedido : 2018/02/14
 [730] 申請人 Requerente : GCDS ASIA SRL
 地址 Endereço : Piazza Castello 24 - 20121 Milano Italy
 國籍 Nacionalidade : 意大利 Italiana
 活動 Actividade : 商業及工業 comercial e industrial
 [511] 類別 Classe : 3
 [511] 產品 Produtos : 沐浴皂; 香料; 香水; 精油; 化妝品; 髮水。
 [540] 商標 Marca :

GCDS

[210] 編號 N.º : N/134296 [220] 申請日 Data de pedido : 2018/02/14
 [730] 申請人 Requerente : GCDS ASIA SRL
 地址 Endereço : Piazza Castello 24 - 20121 Milano Italy
 國籍 Nacionalidade : 意大利 Italiana
 活動 Actividade : 商業及工業 comercial e industrial
 [511] 類別 Classe : 9
 [511] 產品 Produtos : 智慧型手機蓋、智慧型手機外殼; 手機、筆記型電腦和可攜式媒體播放器的保護蓋及外殼; 眼鏡; 太陽眼鏡; 眼鏡和太陽眼鏡的框架; 眼鏡和太陽眼鏡盒; 自行車安全帽; 摩托車安全帽。

[540] 商標 Marca :

GCDS

[210] 編號 N.º : N/134297 [220] 申請日 Data de pedido : 2018/02/14

[730] 申請人 Requerente : GCDS ASIA SRL

地址 Endereço : Piazza Castello 24 - 20121 Milano Italy

國籍 Nacionalidade : 意大利 Italiana

活動 Actividade : 商業及工業 comercial e industrial

[511] 類別 Classe : 18

[511] 產品 Produtos : 皮革及人造皮革, 包含包包、手提包、背包、手提箱、旅行袋、旅行箱、錢包、小皮夾、信用卡匣、沙灘包、運動包、鑰匙包、雨傘。

[540] 商標 Marca :

GCDS

[210] 編號 N.º : N/134298 [220] 申請日 Data de pedido : 2018/02/14

[730] 申請人 Requerente : GCDS ASIA SRL

地址 Endereço : Piazza Castello 24 - 20121 Milano Italy

國籍 Nacionalidade : 意大利 Italiana

活動 Actividade : 商業及工業 comercial e industrial

[511] 類別 Classe : 25

[511] 產品 Produtos : 服裝, 包括T恤、襯衫、套頭毛衣、褲子、短褲、裙子、牛仔褲、運動衫、內衣、泳衣; 頭飾、帽子、有邊的帽子、無邊便帽; 靴鞋。

[540] 商標 Marca :

GCDS

[210] 編號 N.º : N/134299 [220] 申請日 Data de pedido : 2018/02/14

[730] 申請人 Requerente : GCDS ASIA SRL

地址 Endereço : Piazza Castello 24 - 20121 Milano Italy

國籍 Nacionalidade : 意大利 Italiana

活動 Actividade : 商業及工業 comercial e industrial

[511] 類別 Classe : 3

[511] 產品 Produtos : 沐浴皂; 香料; 香水; 精油; 化妝品; 髮水。

[540] 商標 Marca :

GCDS WEAR

- [210] 編號 N.º : N/134300 [220] 申請日 Data de pedido : 2018/02/14
- [730] 申請人 Requerente : GCDS ASIA SRL
 地址 Endereço : Piazza Castello 24 - 20121 Milano Italy
 國籍 Nacionalidade : 意大利 Italiana
 活動 Actividade : 商業及工業 comercial e industrial
- [511] 類別 Classe : 9
- [511] 產品 Produtos : 智慧型手機蓋、智慧型手機外殼；手機、筆記型電腦和可攜式媒體播放器的保護蓋及外殼；眼鏡；太陽眼鏡；眼鏡和太陽眼鏡的框架；眼鏡和太陽眼鏡盒；自行車安全帽；摩托車安全帽。
- [540] 商標 Marca :

GCDS WEAR

- [210] 編號 N.º : N/134301 [220] 申請日 Data de pedido : 2018/02/14
- [730] 申請人 Requerente : GCDS ASIA SRL
 地址 Endereço : Piazza Castello 24 - 20121 Milano Italy
 國籍 Nacionalidade : 意大利 Italiana
 活動 Actividade : 商業及工業 comercial e industrial
- [511] 類別 Classe : 18
- [511] 產品 Produtos : 皮革及人造皮革，包含包包、手提包、背包、手提箱、旅行袋、旅行箱、錢包、小皮夾、信用卡匣、沙灘包、運動包、鑰匙包、雨傘。
- [540] 商標 Marca :

GCDS WEAR

- [210] 編號 N.º : N/134302 [220] 申請日 Data de pedido : 2018/02/14
- [730] 申請人 Requerente : GCDS ASIA SRL
 地址 Endereço : Piazza Castello 24 - 20121 Milano Italy
 國籍 Nacionalidade : 意大利 Italiana
 活動 Actividade : 商業及工業 comercial e industrial
- [511] 類別 Classe : 25
- [511] 產品 Produtos : 服裝，包括T恤、襯衫、套頭毛衣、褲子、短褲、裙子、牛仔褲、運動衫、內衣、泳衣；頭飾、帽子、有邊的帽子、無邊便帽；靴鞋。
- [540] 商標 Marca :

GCDS WEAR

- [210] 編號 N.º : N/134441 [220] 申請日 Data de pedido : 2018/02/14
- [730] 申請人 Requerente : Apple Inc.
 地址 Endereço : 1 Infinite Loop, Cupertino, California 95014, United States of America
 國籍 Nacionalidade : 美國 Americana
 活動 Actividade : 商業及工業 comercial e industrial
- [511] 類別 Classe : 9
- [511] 產品 Produtos : Computadores; hardware de computadores; computadores portáteis; computadores de tablete; aparelhos e instrumentos de telecomunicações; telefones; telemóveis; telefones in-

teligentes; dispositivos de comunicação sem fios para transmissão de voz, dados, imagens, áudio, vídeo, e conteúdo multimédia; aparelhos de comunicação para redes; dispositivos electrónicos digitais portáteis capazes de proporcionar acesso à Internet e para o envio, recepção e armazenamento de chamadas telefónicas, correio electrónico e outros dados digitais; hardware de computador utilizável; dispositivos electrónicos digitais utilizáveis capazes de proporcionar acesso à internet para enviar, receber e armazenar chamadas telefónicas, correio electrónico e outros dados digitais; relógios inteligentes; óculos inteligentes; anéis inteligentes, rastreadores utilizáveis para actividades físicas; pulseiras (instrumentos de medição); leitores de livros electrónicos; software de computador; software informático para instalação, configuração, operação e controle de computadores, periféricos de computadores, dispositivos móveis, telefones móveis, relógios inteligentes, óculos inteligentes, dispositivos portáteis, auriculares, auscultadores, televisões, codificadores / descodificadores (set-top boxes), leitores e gravadores de áudio e vídeo, sistemas teatrais domésticos, e sistemas de entretenimento; software para o desenvolvimento de programas informáticos; software de jogos de computador; áudio, vídeo e conteúdo multimédia pré-gravado descarregável; dispositivos periféricos de computador; dispositivos periféricos para computador, telemóveis, dispositivos electrónicos móveis, dispositivos electrónicos utilizáveis, relógios inteligentes, óculos inteligentes, auriculares, auscultadores, televisões, codificadores / descodificadores (set-top boxes), e leitores e gravadores de áudio e vídeo; periféricos de computador utilizáveis para uso com computadores, telemóveis, dispositivos electrónicos móveis, relógios inteligentes, óculos inteligentes, anéis inteligentes, auriculares, auscultadores, televisões, codificadores / descodificadores (set-top boxes), e leitores e gravadores de áudio e vídeo; aparelhos biométricos de identificação e autenticação; acelerómetros; altímetros; aparelhos para medição de distâncias; aparelhos para gravação de distâncias; pedómetros; aparelhos para medição da pressão; indicadores de pressão; monitores, ecrãs de exibição, ecrãs de exibição montados e fones de ouvido para uso com computadores, telefones inteligentes, dispositivos electrónicos móveis, dispositivos electrónicos utilizáveis, relógios inteligentes, óculos inteligentes, televisões, codificadores / descodificadores (set-top boxes), e leitores e gravadores de áudio e vídeo; monitores, óculos, controles e auriculares de realidade virtual e aumentada; óculos 3D; óculos; óculos de sol; lentes para óculos; vidro óptico; artigos ópticos; aparelhos e instrumentos ópticos; câmaras; flashes para máquinas fotográficas; teclados, ratos, almofadas para rato, impressoras, unidades de disco, e discos rígidos; aparelhos para gravar e reproduzir sons; leitores e gravadores digitais de áudio e vídeo; colunas alto-falantes; amplificadores e receptores de áudio; aparelhos de áudio para veículos motorizados; aparelhos de gravação de voz e reconhecimento de voz; auriculares, auscultadores; microfones; televisões; televisores e ecrãs de televisão; codificadores / descodificadores (set-top boxes); rádios; transmissores e receptores de rádio; interfaces de usuário para computadores de bordo e dispositivos electrónicos a bordo, nomeadamente painéis de controle electrónicos, monitores, telas sensíveis ao toque/ecrãs tácteis (touchscreens), controles remotos, estações de acoplamento, conectores, interruptores e controles activados por voz; aparelhos de sistemas de posicionamento global (GPS); instrumentos de navegação; aparelhos de navegação para veículos [computadores a bordo dos veículos]; aparelhos de controlo remoto para controlar computadores, telemóveis, dispositivos electrónicos móveis, dispositivos electrónicos utilizáveis, relógios inteligentes, óculos inteligentes, auriculares, auscultadores, leitores e gravadores de áudio e vídeo, televisões, codificadores / descodificadores (set-top boxes), altifalantes, amplificadores, sistemas teatrais domésticos, e sistemas de entretenimento; dispositivos utilizáveis para controlar computadores, telefones móveis, dispositivos electrónicos móveis, relógios inteligentes, óculos inteligentes, auriculares, auscultadores, leitores e gravadores de áudio e vídeo, televisões, codificadores / descodificadores (set-top boxes), altifalantes, amplificadores,

sistemas teatrais domésticos, e sistemas de entretenimento; aparelhos para armazenamento de dados; chips de computador; baterias; carregadores de bateria; conectores, acopladores, fios, cabos, carregadores, acopladores, estações de acoplamento e adaptadores eléctricos e electrónicos para computadores, telefones móveis, computadores portáteis, periféricos de computadores, dispositivos electrónicos móveis, dispositivos electrónicos utilizáveis, relógios inteligentes, óculos inteligentes, auriculares, auscultadores, leitores e gravadores de áudio e vídeo, televisões, e codificadores / decodificadores (set-top boxes); telas interativas sensíveis ao toque; interfaces para computadores, monitores de computador, telemóveis, dispositivos electrónicos móveis, dispositivos electrónicos utilizáveis, relógios inteligentes, óculos inteligentes, televisões, codificadores / decodificadores (set-top boxes), e leitores e gravadores de áudio e vídeo; protector de ecrã adaptados a monitores de computador, monitores de telemóveis, e monitores de relógios inteligentes; peças e acessórios para computadores, periféricos de computadores, telemóveis, dispositivos electrónicos móveis, dispositivos electrónicos utilizáveis, relógios inteligentes, óculos inteligentes, auriculares, auscultadores, leitores e gravadores de áudio e vídeo, televisões, e codificadores / decodificadores (set-top boxes); capas, sacos, estojos, capas protectoras, correias e cordões para computadores, telemóveis, dispositivos electrónicos móveis, dispositivos electrónicos utilizáveis, relógios inteligentes, óculos inteligentes, auriculares, auscultadores, codificadores / decodificadores (set-top boxes), e leitores e gravadores de áudio e vídeo; varas para selfies (monopods manuais); carregadores de bateria para cigarros electrónicos; colares electrónicos para treinar animais; agendas electrónicas; aparelhos para verificar a selagem de correio; caixas registadoras; mecanismos para aparelhos operados com moedas; máquinas para ditar; marcadores de bainhas para a costura; máquinas de votar; etiquetas electrónicas para bens; máquinas de escolha de prémios; máquinas de telefax; aparelhos e instrumentos de pesagem; medições; quadros de avisos electrónicos; aparelhos de medir; pastilhas de silício [para circuitos integrados]; circuitos integrados; amplificadores; ecrãs fluorescentes; controlo remoto; fios condutores de raios luminosos [fibras ópticas]; instalações eléctricas para o controlo remoto de operações industriais; pára-raios; electrolisadores; extintores de incêndio; aparelhos radiológicos para fins industriais; aparelhos e equipamentos salva-vidas; avisadores de apito de alarme; desenhos animados; ensaiadores [aparelhos para o controlo] de ovos; apitos para chamar os cães; ímanes decorativos; vedações electrificadas; retardadores de carro com controlo remoto portáteis.

[540] 商標 Marca

FACE ID

[300] 優先權 Prioridade

日期 Data	編號 N.º	國家/地區 País/Território
2017/08/15	2017-606	列支敦士登 Listenstaine

[210] 編號 N.º

: N/134451

[220] 申請日 Data de pedido : 2018/02/14

[730] 申請人 Requerente

: Xerox Corporation

地址 Endereço

: 201 Merritt 7, Norwalk, Connecticut 06851-1056, United States of America

國籍 Nacionalidade

: 美國 Americana

活動 Actividade

: 商業及工業 comercial e industrial

[511] 類別 Classe

: 9

[511] 產品 Produtos

: Dispositivo multifuncional incorporando fotocopiadora, impressora digital, scanner, e máquina de fax; fotocopiadora, máquina de fax, impressora digital e scanner.

[540] 商標 Marca :

PRIMELINK

[210] 編號 N.º : N/134497 [220] 申請日 Data de pedido : 2018/02/21

[730] 申請人 Requerente : Royal Botanic Garden Edinburgh
 地址 Endereço : 20A Inverleith Row, Edinburgh, EH3 5LR, United Kingdom
 國籍 Nacionalidade : 英國 Inglesa
 活動 Actividade : 商業及工業 comercial e industrial

[511] 類別 Classe : 3

[511] 產品 Produtos : 肥皂; 香料, 香精油; 化妝品, 潤髮乳; 牙膏; 潔齒劑; 不含藥物的護膚用製劑; 護膚用製劑; 皮膚膏; 用於面及手的皮膚膏; 潤膚乳; 洗面奶及洗面膏; 潔膚用製劑; 護膚用化妝劑; 保濕乳; 護膚精華; 用於緊緻皮膚或爽膚的乳霜; 潤手乳; 身體乳霜。

[540] 商標 Marca :



[210] 編號 N.º : N/134501 [220] 申請日 Data de pedido : 2018/02/21

[730] 申請人 Requerente : Tumi, Inc.
 地址 Endereço : 1001 Durham Avenue, South Plainfield, New Jersey 07080, United States of America
 國籍 Nacionalidade : 美國 Americana
 活動 Actividade : 商業及工業 comercial e industrial

[511] 類別 Classe : 18

[511] 產品 Produtos : Malas de viagem; maletas; sacos; malas de multiúso; malas de viagem para transportar na cabine do avião; sacos de viagem; mochilas; estojos para transporte; sacolas; carteiras; etiquetas para malas de viagem; capas para malas de viagem; correias para malas de viagem; pegas para malas de viagem; chapéus-de-chuva.

[540] 商標 Marca :

途明

[210] 編號 N.º : N/134505 [220] 申請日 Data de pedido : 2018/02/21

[730] 申請人 Requerente : MAZZER LUIGI S.P.A.
 地址 Endereço : Via Moglianese N. 113, 30037 Gardigiano di Scorzè (Venezia), Italy
 國籍 Nacionalidade : 意大利 Italiana
 活動 Actividade : 商業及工業 comercial e industrial

[511] 類別 Classe : 7

[511] 產品 Produtos : Máquinas e máquinas ferramentas; máquinas para a preparação de alimentos; máquinas para processamento de alimentos; moinhos de café eléctricos; moedores de doseamento de café; moedores de doseadores de café; lâminas (peças de máquinas).

[540] 商標 Marca :

MAZZER

- [210] 編號 N.º : N/134506 [220] 申請日 Data de pedido : 2018/02/21
- [730] 申請人 Requerente : MAZZER LUIGI S.P.A.
 地址 Endereço : Via Moglianese N. 113, 30037 Gardigiano di Scorzè (Venezia), Italy
 國籍 Nacionalidade : 意大利 Italiana
 活動 Actividade : 商業及工業 comercial e industrial
- [511] 類別 Classe : 9
- [511] 產品 Produtos : Aparelhos eléctricos de medição para café e peças para os mesmos; medidores de quantidade de café e dispensadores, não eléctricos, e peças para os mesmos.
- [540] 商標 Marca :

MAZZER

- [210] 編號 N.º : N/134507 [220] 申請日 Data de pedido : 2018/02/21
- [730] 申請人 Requerente : MAZZER LUIGI S.P.A.
 地址 Endereço : Via Moglianese N. 113, 30037 Gardigiano di Scorzè (Venezia), Italy
 國籍 Nacionalidade : 意大利 Italiana
 活動 Actividade : 商業及工業 comercial e industrial
- [511] 類別 Classe : 7
- [511] 產品 Produtos : Máquinas e máquinas ferramentas; máquinas para a preparação de alimentos; máquinas para processamento de alimentos; moinhos de café eléctricos; moedores de doseamento de café; moedores de doseadores de café; lâminas (peças de máquinas).
- [540] 商標 Marca :



- [210] 編號 N.º : N/134508 [220] 申請日 Data de pedido : 2018/02/21
- [730] 申請人 Requerente : MAZZER LUIGI S.P.A.
 地址 Endereço : Via Moglianese N. 113, 30037 Gardigiano di Scorzè (Venezia), Italy
 國籍 Nacionalidade : 意大利 Italiana
 活動 Actividade : 商業及工業 comercial e industrial
- [511] 類別 Classe : 9
- [511] 產品 Produtos : Aparelhos eléctricos de medição para café e peças para os mesmos; medidores de quantidade de café e dispensadores, não eléctricos, e peças para os mesmos.
- [540] 商標 Marca :



- [210] 編號 N.º : N/134509 [220] 申請日 Data de pedido : 2018/02/22
- [730] 申請人 Requerente : LOUIS VUITTON MALLETIER
 地址 Endereço : 2, rue du Pont-Neuf, 75001 Paris, France
 國籍 Nacionalidade : 法國 Francesa

- 活動 Actividade : 商業及工業 comercial e industrial
- [511] 類別 Classe : 35
- [511] 服務 Serviços : Serviços de loja retalhista relacionados com produtos de perfumaria, vestuário, calçado, chapelaria, produtos têxteis, produtos feitos de couro ou de imitação de couro, sacos, óculos e óculos de sol, joalheria e relojoaria e instrumentos cronométricos; serviços de loja de venda a retalho on-line fornecidos através de uma rede de computadores mundial com produtos de perfumaria, vestuário, calçado, chapelaria, produtos têxteis, produtos feitos de couro ou de imitação de couro, sacos, óculos e óculos de sol, joalheria e relojoaria e instrumentos cronométricos; serviços de publicidade e serviços promocionais por meios electrónicos; aluguer de espaço publicitário; publicação de textos publicitários; difusão de material publicitário; publicidade on-line numa rede de computadores; serviços de sondagens de opinião; estudos de marketing; serviços relacionados com a promoção comercial de qualquer tipo de actividade, nomeadamente patrocínios, serviços de mecenato, e campanhas de informação promocional.

[540] 商標 Marca :



[300] 優先權 Prioridade :

日期Data	編號N.º	國家/地區País/Território
2017/10/02	4393014	法國 França

[210] 編號 N.º : N/134510 [220] 申請日 Data de pedido : 2018/02/22

[730] 申請人 Requerente : LOUIS VUITTON MALLETIER
 地址 Endereço : 2, rue du Pont-Neuf, 75001 Paris, France
 國籍 Nacionalidade : 法國 Francesa
 活動 Actividade : 商業及工業 comercial e industrial

[511] 類別 Classe : 38

[511] 服務 Serviços : Serviços de comunicação e de telecomunicações, nomeadamente em terminais, periféricos adaptados para uso em computadores, equipamento electrónico e digital; transmissão e disseminação de dados, som e imagens; fornecimento de informação via terminais de computador ou através de qualquer outro meio de telecomunicação e via internet; serviços de comunicação interactivos e transmissão de programas multimédia por computorização de texto, imagens fixas ou animadas e sons musicais; fornecimento de fóruns da internet; fornecimento de ligações de telecomunicações à internet ou bases de dados informáticos; fornecimento de acesso a sítios electrónicos numa rede mundial de computadores para a transmissão de informação e de documentos de todo o tipo.

[540] 商標 Marca :



[300] 優先權 Prioridade :

日期Data	編號N.º	國家/地區País/Território
2017/10/02	4393014	法國 França

- [210] 編號 N.º : N/134511 [220] 申請日 Data de pedido : 2018/02/22
- [730] 申請人 Requerente : LOUIS VUITTON MALLETIER
 地址 Endereço : 2, rue du Pont-Neuf, 75001 Paris, France
 國籍 Nacionalidade : 法國 Francesa
 活動 Actividade : 商業及工業 comercial e industrial
- [511] 類別 Classe : 41
- [511] 服務 Serviços : Actividades desportivas, nomeadamente a organização e direcção de eventos desportivos, corridas, competições e demonstrações; produções de filmes, de televisão e de rádio; entretenimento e serviços de informação relacionados com vela, competições de vela e de veículos aquáticos; publicação de livros; publicação de textos, excepto textos publicitários; publicação de livros electrónicos; serviços de cronometragem para eventos desportivos; publicação de informação relacionada com vela; fornecimento de locais, circuitos e outras instalações para eventos desportivos, corridas, competições e demonstrações; organização de exposições para fins culturais ou educacionais; reportagens fotográficas.
- [540] 商標 Marca :



- [300] 優先權 Prioridade :
- | 日期 Data | 編號 N.º | 國家/地區 País/Território |
|------------|---------|-----------------------|
| 2017/10/02 | 4393014 | 法國 França |

- [210] 編號 N.º : N/134548 [220] 申請日 Data de pedido : 2018/02/22
- [730] 申請人 Requerente : Daniel Smith Inc.
 地址 Endereço : 4150 First Avenue South, Seattle, Washington 98134, United States of America
 國籍 Nacionalidade : 美國 Americana
 活動 Actividade : 商業及工業 comercial e industrial
- [511] 類別 Classe : 2
- [511] 產品 Produtos : Tintas para artistas; tintas acrílicas para artistas; tintas em óleo para artistas; tintas em aguarela para artistas; tintas para impressão, nomeadamente tintas de gravura, tintas de litografia, tintas “oil relief”, e tintas solúveis em água para artistas; tintas primárias para artistas, nomeadamente gesso.
- [540] 商標 Marca :

DANIEL SMITH

- [210] 編號 N.º : N/134549 [220] 申請日 Data de pedido : 2018/02/22
- [730] 申請人 Requerente : Daniel Smith Inc.
 地址 Endereço : 4150 First Avenue South, Seattle, Washington 98134, United States of America
 國籍 Nacionalidade : 美國 Americana
 活動 Actividade : 商業及工業 comercial e industrial
- [511] 類別 Classe : 2
- [511] 產品 Produtos : Tintas para artistas; tintas acrílicas para artistas; tintas em óleo para artistas; tintas em aguarela para artistas; tintas para impressão, nomeadamente tintas de gravura, tintas de litografia, tintas “oil relief”, e tintas solúveis em água para artistas; tintas primárias para artistas, nomeadamente gesso.

[540] 商標 Marca :



- [210] 編號 N.º : N/134550 [220] 申請日 Data de pedido : 2018/02/22
- [730] 申請人 Requerente : Amazon Technologies, Inc.
 地址 Endereço : 410 Terry Avenue North, Seattle, Washington 98109, United States of America
 國籍 Nacionalidade : 美國 Americana
 活動 Actividade : 商業及工業 comercial e industrial
- [511] 類別 Classe : 9
- [511] 產品 Produtos : Instrumentos científicos, náuticos, geodésicos, fotográficos, cinematográficos, ópticos, de pesagem, de medida, de sinalização, de controlo (inspeção), de socorro (salvamento) e de ensino; aparelhos e instrumentos para a condução, distribuição, transformação, acumulação, regulação ou controlo da corrente eléctrica; aparelhos para o registo, a transmissão, a reprodução do som ou de imagens; suportes de registo magnético, discos acústicos; CDs, DVDs e outros meios de registo digital; mecanismos para aparelhos de pré-pagamento; caixas registadoras, máquinas de calcular, equipamento de processamento de dados, software informático; software para streaming, difusão, transmissão, distribuição, reprodução, organização e partilha de música, áudio, vídeo, jogos, conteúdos multimédia, e outros dados através de uma rede mundial de comunicações; software para utilização na criação, download, transmissão, recepção, edição, extracção, codificação, descodificação, reprodução, visualização, armazenamento e organização de texto, dados, imagens e de ficheiros áudio e vídeo, e de conteúdos multimédia; software para permitir aos utilizadores a visualização ou escuta de conteúdos áudio, vídeo, textuais ou multimédia; software para a criação e fornecimento de acesso a bases de dados pesquisáveis com informações e dados; software de motor de pesquisa; software para distribuição sem fios de conteúdos; software para aceder a informações on-line; software para facilitar pagamentos e transacções on-line; software para a difusão de publicidade para terceiros; software para partilhar informações sobre produtos, serviços e negócios; software para o armazenamento electrónico de dados; software de reconhecimento de imagens e de voz; software informático para domótica; software para a compra, acesso e visualização de filmes, programas de televisão, vídeos, música e conteúdos multimédia; software de navegador de Internet; gravações audiovisuais contendo programas de entretenimento; ficheiros de música descarregáveis; conteúdos audiovisuais e multimédia descarregáveis contendo histórias de ficção e não-ficção sobre diversos assuntos e disponibilizados através de um serviço de vídeo a pedido (VOD); filmes cinematográficos e programas de televisão descarregáveis contendo histórias de ficção e não-ficção sobre diversos assuntos, e gravações de áudio e vídeo contendo histórias de ficção e não-ficção sobre diversos assuntos; suportes digitais, nomeadamente discos de vídeo digitais pré-gravados, discos versáteis digitais; gravações de áudio e de vídeo descarregáveis, DVDs, e discos digitais de alta definição contendo histórias de ficção e não-ficção sobre diversos assuntos; ficheiros de áudio descarregáveis, ficheiros multimédia, ficheiros de texto, documentos escritos, material de áudio, material de vídeo com conteúdos de ficção e não-ficção sobre diversos assuntos; aplicações móveis descarregáveis para permitir o acesso a conteúdos de música, áudio, vídeo, de jogos, audiovisuais, multimédia e outros dados; dispositivos de streaming de formatos digitais; decodificadores; dispositivos electrónicos

portáteis e móveis para a transmissão, armazenamento, manipulação, gravação, e revisão de texto, imagens, áudio, vídeo e dados, incluindo através de redes informáticas mundiais, e redes de comunicações electrónicas e peças electrónicas e mecânicas para os mesmos; computadores, tablets, reprodutores de áudio e de vídeo, agendas pessoais electrónicas, assistentes pessoais electrónicos (PDAs) e dispositivos de sistemas de posicionamento global (GPS) e peças e acessórios para os mesmos; periféricos informáticos; componentes informáticos; monitores, ecrãs, fios, cabos, modems, impressoras, mecanismos de accionamento de discos, adaptadores, placas adaptadoras, conectores de cabos, conectores, unidades de suporte, e drivers; carregadores de baterias; conjuntos de baterias; cartões de memória e leitores de cartões de memória; auscultadores e auriculares; altifalantes, microfones e headsets; capas, coberturas, e suportes para computadores e dispositivos portáteis e móveis; controlos remotos para computadores e dispositivos portáteis e móveis; cheques-prenda codificados magneticamente; software para recolher, organizar, modificar, marcar, transmitir, armazenar, e partilhar dados e informações; software para transmitir e visualizar texto, imagens e som; software para efectuar compras on-line; hardware informático; chips de computador; baterias; dispositivos móveis para controlar televisões, altifalantes, amplificadores, sistemas de som, e sistemas de entretenimento; software para a gestão de informação; software de sincronização de bases de dados; software para aceder, consultar e pesquisar bases de dados on-line; software para sincronizar dados entre uma estação ou dispositivo remoto e uma estação ou dispositivo remoto ou fixo; software para efectuar telecomunicações e comunicações através de redes locais ou mundiais de comunicações; software para aceder a redes de comunicações incluindo a Internet; software para analisar e recuperar dados; software para efectuar backups de sistemas de computadores; rádios, transmissores de rádio, e receptores; leitores multimédia, sistemas de som; componentes e acessórios de som [áudio]; telefones; telemóveis; amplificadores e receptores de som [áudio]; aparelhos e instrumentos de efeitos sonoros para usar com instrumentos musicais; geradores de tons electrónicos para usar com instrumentos musicais; componentes electrónicos para usar com instrumentos musicais; aparelhos de som em miniatura [áudio]; sistemas de som, aparelhos telefónicos, dispositivos de telecomunicações, e computadores para automóveis; aparelhos de gravação e de reconhecimento de voz; aparelhos de comunicação em rede; equipamento e instrumentos de comunicação electrónica; instrumentos e aparelhos de telecomunicações; câmaras; câmaras de vídeo; câmaras cinematográficas; estojos especiais para aparelhos e instrumentos fotográficos; aparelhos de encaixilhar para diapositivos; lentes para macros; telas de projecção; aparelhos de projecção; televisões; receptores de televisão; monitores de televisão; sistemas de som, sistemas de cinema em casa, sistema de entretenimento em casa; software para o desenvolvimento de aplicações; software usado no desenvolvimento de outras aplicações de software; software de sistema operativo de computadores; software para configurar, comandar e controlar dispositivos móveis, dispositivos vestíveis, telemóveis, computadores, e periféricos informáticos, e leitores de áudio e de vídeo; software para criar bases de dados pesquisáveis com informações e dados para bases de dados de redes sociais ponto-a-ponto (peer-to-peer); programas de jogos de computador; livros, revistas, periódicos, circulares, jornais e outras publicações electrónicas descarregáveis; equipamento de tecnologias de informação e de audiovisuais; toques descarregáveis para telemóveis; desenhos animados; aparelhos de intercomunicação; smartphones; telefones portáteis; aparelhos telefónicos; auscultadores telefónicos; transmissores telefónicos; videofones; discos acústicos, discos para o registo de sons; filmes para o registo de sons; suportes de registos sonoros; cassetes de vídeo; cartuchos de jogos de vídeo; fitas de vídeo; memórias para computadores; microprocessadores; modems; óculos 3D; correias, braçadeiras, cordões e molas para dispositivos electrónicos portáteis e móveis para a gravação, organização, transmissão, manipulação, e revisão de ficheiros de texto, da-

dos, áudio, imagem e vídeo; sacos e estojos adaptados ou em forma adequada para guardar leitores de música e/ou vídeo digitais, computadores de bolso, assistentes pessoais digitais (PDAs), agendas electrónicas e editores de texto electrónicos [computadores]; manuais do utilizador em formato electrónico, óptico ou informático para utilização, e vendido em conjunto, com os produtos acima mencionados.

[540] 商標 Marca :



[210] 編號 N.º : N/134551 [220] 申請日 Data de pedido : 2018/02/22

[730] 申請人 Requerente : Amazon Technologies, Inc.
 地址 Endereço : 410 Terry Avenue North, Seattle, Washington 98109, United States of America
 國籍 Nacionalidade : 美國 Americana
 活動 Actividade : 商業及工業 comercial e industrial

[511] 類別 Classe : 38

[511] 服務 Serviços : Telecomunicações; difusão de vídeo a pedido (video-on-demand); serviços de transmissão de televisão por IP (IPTV); transmissão electrónica de ficheiros áudio e vídeo por streaming e descarregáveis através de redes informáticas e de outras redes de comunicação; transmissão electrónica de informações e dados; transmissão electrónica e streaming de conteúdos em formato digital para terceiros através de redes informáticas mundiais e locais; serviços de telecomunicações, nomeadamente transmissão e streaming de voz, dados, imagens, filmes, programas de televisão, programas de áudio e audiovisuais e outros conteúdos e informações em formato digital através de redes de telecomunicações, redes de comunicações sem-fios, e da Internet; streaming materiais de áudio, vídeo e audiovisuais através da Internet, redes de comunicações e redes de telecomunicações sem-fios; streaming de dados; streaming de música, filmes, filmes cinematográficos, programas de televisão e jogos através da Internet; serviços de radiodifusão; serviços de radiodifusão de áudio e vídeo; difusão de filmes cinematográficos e programas audiovisuais; radiodifusão de áudio e vídeo através de assinatura pela Internet; serviços de difusão e fornecimento de acesso de telecomunicações a filmes, programas de televisão, programas de áudio e audiovisuais e outros conteúdos e informações em formato digital, disponibilizados através de um serviço de vídeo-a-pedido (video-on-demand); serviços de radiodifusão pela Internet; serviços de radiodifusão através da Internet; serviços de telecomunicações, nomeadamente transmissão de webcasts; transmissão de ficheiros digitais; transmissão de conteúdos digitais através de redes de computadores, Internet, linhas digitais de assinantes (DSL), redes por cabo, descarregamentos digitais, streaming digital, vídeo-a-pedido (video-on-demand), quase-vídeo-a-pedido (near-video-on-demand), televisão, televisão em sinal aberto, televisão de pagamento por visualização (pay-per-view), satélite, cabo, telefone ou telemóvel; transmissão electrónica de ficheiros de fotografia digital entre utilizadores da Internet; fornecimento de acesso a directórios, bases de dados, websites, blogs e materiais de referência on-line; transmissão de notícias; entrega de mensagens através de transmissão electrónica; transmissão electrónica de correio e mensagens; serviços de podcast; fornecimento de acesso a chats on-line para redes sociais; fornecimento de um fórum on-line para transmissão de mensagens entre utilizadores de computadores e para a transmissão de fotografias, vídeos, texto, dados, imagens e som; serviços de telecomunicações, nomeadamente disponibilização de quadros de avisos electrónicos para a transmissão de mensagens entre utilizadores de computadores relativamente a entretenimento; fornecimento de serviços de ligações

para telecomunicações para a transferência de imagens, mensagens, obras de áudio, visuais, audiovisuais e de multimédia entre telemóveis, smartphones, dispositivos electrónicos portáteis, dispositivos digitais portáteis, tablets, ou computadores; transmissão de guias de televisão e de filmes; comunicação entre computadores; fornecimento de tempo de acesso a materiais de multimédia através da Internet; fornecimento de ligações para telecomunicações a bases de dados informáticas; transmissão de dados através de aparelhos audiovisuais controlados por aparelhos de processamento de dados ou computadores; serviços de encaminhamento e de ligação para telecomunicações; aluguer de tempo de acesso a redes informáticas mundiais; transmissão de cartões de felicitações on-line; aluguer de aparelhos para enviar mensagens; aluguer de modems; aluguer de equipamento de telecomunicações.

[540] 商標 Marca



- [210] 編號 N.º : N/134552 [220] 申請日 Data de pedido : 2018/02/22
- [730] 申請人 Requerente : Amazon Technologies, Inc.
 地址 Endereço : 410 Terry Avenue North, Seattle, Washington 98109, United States of America
 國籍 Nacionalidade : 美國 Americana
 活動 Actividade : 商業及工業 comercial e industrial
- [511] 類別 Classe : 41
- [511] 服務 Serviços : Educação; prestação de formação; entretenimento; actividades desportivas e culturais; serviços de entretenimento, nomeadamente fornecimento de informações através de uma rede informática mundial no domínio/campo de entretenimento e assuntos relacionados com entretenimento; prestação de um website contendo conteúdos de áudio, vídeo e audiovisuais não-descarregáveis sob a forma de filmes, programas de televisão, vídeos e música; serviços de entretenimento, nomeadamente prestação de utilização temporária de vídeo on-line não descarregável; prestação de vídeos não-descarregáveis contendo programas sobre diversos assuntos de entretenimento através de um serviço de vídeo-a-pedido (video-on-demand); fornecimento de vídeos, filmes, filmes cinematográficos e programas de televisão não-descarregáveis através de um serviço de vídeo a pedido (video-on-demand); distribuição e aluguer de conteúdos de entretenimento, nomeadamente de um serviço informatizado de pesquisas e encomendas on-line contendo filmes, filmes cinematográficos, documentários, programas de televisão, gráficos, animações e apresentações multimédia, e outras obras audiovisuais através de descarregamentos e transmissão directa digital visualizável através de redes informáticas e de redes mundiais de comunicações; serviços de aluguer de filmes e vídeo; aluguer de obras audiovisuais, nomeadamente filmes cinematográficos, programas de televisão, vídeos, vídeos de música, e música; produção e distribuição de filmes, programas de televisão e vídeos; concepção e desenvolvimento de conceitos para filmes e programas de televisão; serviços de gravação de áudio e vídeo; prestação de uma base de dados pesquisável contendo conteúdos de áudio, vídeo e audiovisuais, através da Internet, redes de telecomunicações e de redes de telecomunicações sem fios no domínio/campo de filmes, programas de televisão, vídeos e música; fornecimento de programação de rádio on-line; serviços de publicação de áudio digital, vídeo e multimédia; serviços de entretenimento, nomeadamente fornecimento de música e programas de áudio pré-gravados contendo histórias de ficção e não-ficção sobre diversos assuntos, e informações na área da música, e comentários e artigos sobre música, tudo através de uma rede informática mundial; serviços de entretenimento, nomeadamente espectáculos ao vivo visuais e sonoros, musicais, varie-

dades, notícias, programas dramáticos e de comédia; serviços de entretenimento, nomeadamente fornecimento de ambientes virtuais em que os utilizadores podem interagir com fins recreativos, lúdicos ou de entretenimento; serviços de entretenimento, nomeadamente prestação de um website contendo as avaliações e opiniões sobre conteúdos de televisão, filmes, filmes cinematográficos, vídeo, música, guiões, argumentos, livros e de jogos de vídeo; informação sobre entretenimento; prestação de notícias, informação e comentários on-line na área de entretenimento; jornais on-line, nomeadamente blogues contendo informação sobre entretenimento; organização de concursos; serviços de sorteios; serviços de sorteios prestados através de uma rede informática mundial onde são alojados sorteios e concursos para terceiros; publicação de livros, revistas, periódicos, obras literárias, obras visuais, obras de áudio, e obras audiovisuais; apresentação de concertos e espetáculos musicais ao vivo; serviços de produção de música; serviços de publicação de música; serviços de entretenimento, nomeadamente elaboração de perfis de músicos, artistas e grupos musicais através do fornecimento de videoclipes não-descarregáveis de actuações musicais através de uma rede informática mundial; prestação de recursos interactivos não-descarregáveis para pesquisar, seleccionar, gerir e visualizar conteúdos audiovisuais sob a forma de travações contendo filmes, programas de televisão, vídeos e música; prestação de circulares on-line no domínio/campo da televisão, filmes e vídeos através de e-mail; serviços de tradução e interpretação; serviços on-line de publicações electrónicas, não-descarregáveis; publicação de textos, com excepção dos textos publicitários; redacção de textos, com excepção dos textos publicitários; aluguer de equipamento áudio; exibição de filmes de cinema; organização e realização de concertos; entretenimento, divertimento; serviços de jogo prestados on-line a partir de uma rede de computadores; aluguer de equipamento de jogo; prestação de serviços de karaoke; aluguer de projectores de filmes e acessórios; estúdios de cinema; serviços de composição musical; organização de espetáculos [serviços de empresários]; divertimento radiofónico; aluguer de aparelhos de rádio e televisão; produção de programas de rádio e televisão; aluguer de gravações sonoras; legendagem; divertimento televisivo; produções de teatro; organização de competições [educação ou divertimento]; organização de exposições para fins culturais ou educativos; serviços de estúdios de gravação; edição de videocassetes; gravação de vídeo; informação sobre educação; educação religiosa; ensino, serviços de educação, serviços de instrução.

[540] 商標 Marca :



[210] 編號 N.º : N/134609 [220] 申請日 Data de pedido : 2018/02/23
 [730] 申請人 Requerente : THE NIKKA WHISKY DISTILLING CO., LTD.
 地址 Endereço : 4-31, Minami-Aoyama 5-Chome, Minato-Ku, Tokyo, Japan
 國籍 Nacionalidade : 日本 Japonesa
 活動 Actividade : 商業及工業 comercial e industrial
 [511] 類別 Classe : 33
 [511] 產品 Produtos : Uisque; licores; gin; vodka; bebidas alcoólicas (com excepção das cervejas).
 [540] 商標 Marca :



- [210] 編號 N.º : N/134634 [220] 申請日 Data de pedido : 2018/02/26
- [730] 申請人 Requerente : BRITA GmbH
 地址 Endereço : Heinrich-Hertz-Strasse 4, D-65232 Taunusstein, Germany
 國籍 Nacionalidade : 德國 Alemã
 活動 Actividade : 商業 comercial
- [511] 類別 Classe : 1
- [511] 產品 Produtos : 離子交換劑(化學製劑);未加工合成樹脂;矽膠;過濾用碳;活性炭;工業用碳黑;碳;用作過濾介質的顆粒狀陶瓷材料;飲料工業用的過濾製劑;過濾材料(未加工塑料);過濾材料(化學製劑);過濾材料(礦物質);過濾材料(植物質);澄清劑;水淨化化學品;水軟化劑。
- [540] 商標 Marca :

BRITA

- [210] 編號 N.º : N/134635 [220] 申請日 Data de pedido : 2018/02/26
- [730] 申請人 Requerente : BRITA GmbH
 地址 Endereço : Heinrich-Hertz-Strasse 4, D-65232 Taunusstein, Germany
 國籍 Nacionalidade : 德國 Alemã
 活動 Actividade : 商業 comercial
- [511] 類別 Classe : 5
- [511] 產品 Produtos : 礦物食品添加劑;亞麻子油膳食補充劑;酪蛋白膳食補充劑;蛋白質膳食補充劑;用作膠凝作用和發泡劑的非食用藻酸鹽;葡萄糖膳食補充劑;營養補充劑;酵母膳食補充劑;蜂膠膳食補充劑;卵磷脂膳食補充劑;酶膳食補充劑;花粉膳食補充劑;蜂王漿膳食補充劑;白蛋白膳食補充劑;小麥胚芽膳食補充劑。
- [540] 商標 Marca :

BRITA

- [210] 編號 N.º : N/134636 [220] 申請日 Data de pedido : 2018/02/26
- [730] 申請人 Requerente : BRITA GmbH
 地址 Endereço : Heinrich-Hertz-Strasse 4, D-65232 Taunusstein, Germany
 國籍 Nacionalidade : 德國 Alemã
 活動 Actividade : 商業 comercial
- [511] 類別 Classe : 7
- [511] 產品 Produtos : 汽水飲料製造機;電動制飲料機;汽水製造設備;製礦泉水機械;水分離器;水加熱器(機器零件);茶葉生產器;製食品用電動機械;食品加工機(電動);過濾機。
- [540] 商標 Marca :

BRITA

- [210] 編號 N.º : N/134637 [220] 申請日 Data de pedido : 2018/02/26
- [730] 申請人 Requerente : BRITA GmbH
 地址 Endereço : Heinrich-Hertz-Strasse 4, D-65232 Taunusstein, Germany
 國籍 Nacionalidade : 德國 Alemã

- 活動 Actividade : 商業 comercial
- [511] 類別 Classe : 11
- [511] 產品 Produtos : 電咖啡過濾器;電力煮咖啡機;電熱壺;飲料冷卻裝置;水冷卻裝置;製冰機和設備;熱水器;水加熱器(儀器);飲水機;水過濾器;飲水過濾器;水淨化裝置;水消毒器;處理空氣或水的電離裝置;水軟化器;污物淨化設備;消毒設備;巴氏滅菌器;水淨化設備和機器;罐式過濾器;轉接過濾器;感應式過濾器;水裝置;進水裝置;具隔膜技術的水過濾器和過濾設備;具反滲透技術的水過濾器和過濾設備;具紫外線技術的水過濾器和過濾設備;具臭氧技術的水過濾器和過濾設備;具煤炭技術的水過濾器和過濾設備,尤其是活性炭煤塊和木炭墊;壓力驅動過濾器;重力操作過濾器;吸濾筒;手動驅動濾芯;下沉濾芯;離子交換劑和/或吸附劑的濾芯;水,水壺的過濾器濾芯;咖啡機,茶機;意式濃縮咖啡機,茶炊;電飯煲,自動售貨機;烹飪用具;製冰機;蒸鍋,組合蒸鍋;烤箱,散裝啤酒機;洗碗機;冰箱,製冷機組;飲料攪拌機,冷飲機;廚房配件,除發動機和電機的過濾器外水管調製開關;管道旋塞(塞子);水管龍頭;用於水加熱設備的管接頭;水管安裝;管道(衛生設備部件);供水設備;水分配設備;蒸餾裝置;自來水設備的調節和安全附件;自來水龍頭墊圈;供水或煤氣的設備和管道的保險附件;供水或供煤氣的設備和管道的調節附件;污水處理設施;烹調器具;衛生器械和設備;便攜式一次性消毒小袋。
- [540] 商標 Marca :

BRITA

- [210] 編號 N.º : N/134638 [220] 申請日 Data de pedido : 2018/02/26
- [730] 申請人 Requerente : BRITA GmbH
- 地址 Endereço : Heinrich-Hertz-Strasse 4, D-65232 Taunusstein, Germany
- 國籍 Nacionalidade : 德國 Alemã
- 活動 Actividade : 商業 comercial
- [511] 類別 Classe : 21
- [511] 產品 Produtos : 家用過濾器;非電燒水壺;家用或廚房用容器;家庭用陶瓷製品;咖啡服務(餐具);非電咖啡過濾器;非電咖啡滲濾壺;碳酸鹽水虹吸管;非電咖啡壺;濾茶球;濾茶器;茶具;飲料隔熱容器;非電氣炊具;廚房容器;廚房用具;家用器皿;餐具(刀、叉、匙除外);樽;糖碗;盆(碗);湯碗;沙拉碗;瓶;餅乾筒;玻璃瓶(容器);玻璃碗;彩色玻璃器皿;廣口玻璃瓶(酸壇);瓷器;茶托;茶壺;冷藏瓶;保溫瓶;食物保溫容器;水晶(玻璃製品);家用非電動攪拌機;家用非電動榨水果器;洗碟刷;瓷器裝飾品;飲用器皿;盥洗室器具;室內水族池。
- [540] 商標 Marca :

BRITA

- [210] 編號 N.º : N/134639 [220] 申請日 Data de pedido : 2018/02/26
- [730] 申請人 Requerente : BRITA GmbH
- 地址 Endereço : Heinrich-Hertz-Strasse 4, D-65232 Taunusstein, Germany
- 國籍 Nacionalidade : 德國 Alemã
- 活動 Actividade : 商業 comercial
- [511] 類別 Classe : 32
- [511] 產品 Produtos : 汽水;蘇打水;餐用礦泉水;塞爾查礦泉水;鋰鹽礦水;礦泉水(飲料);水(飲料);礦泉水配料;汽水配料;飲料製作配料;無酒精果汁;無酒精果汁飲料;果汁;果汁冰水(飲料);無酒精飲料;果茶(不含酒精);冰沙;製飲料用糖漿;飲料香精;啤酒。

[540] 商標 Marca :

BRITA

[210] 編號 N.º : N/134640 [220] 申請日 Data de pedido : 2018/02/26

[730] 申請人 Requerente : BRITA GmbH

地址 Endereço : Heinrich-Hertz-Strasse 4, D-65232 Taunusstein, Germany

國籍 Nacionalidade : 德國 Alemã

活動 Actividade : 商業 comercial

[511] 類別 Classe : 35

[511] 服務 Serviços : 人事管理諮詢; 商業場所搬遷; 自動售貨機出租; 銷售攤位出租; 製藥, 獸醫及衛生和醫療用品零售或批發服務。

[540] 商標 Marca :

BRITA

[210] 編號 N.º : N/134641 [220] 申請日 Data de pedido : 2018/02/26

[730] 申請人 Requerente : BRITA GmbH

地址 Endereço : Heinrich-Hertz-Strasse 4, D-65232 Taunusstein, Germany

國籍 Nacionalidade : 德國 Alemã

活動 Actividade : 商業 comercial

[511] 類別 Classe : 37

[511] 服務 Serviços : 機械安裝、保養和修理; 廚房設備安裝; 冷凍設備的安裝和修理; 電器設備安裝和修理; 飲料分配器安裝; 飲水機安裝; 維修信息; 安裝水管。

[540] 商標 Marca :

BRITA

[210] 編號 N.º : N/134642 [220] 申請日 Data de pedido : 2018/02/26

[730] 申請人 Requerente : BRITA GmbH

地址 Endereço : Heinrich-Hertz-Strasse 4, D-65232 Taunusstein, Germany

國籍 Nacionalidade : 德國 Alemã

活動 Actividade : 商業 comercial

[511] 類別 Classe : 40

[511] 服務 Serviços : 材料處理信息; 金屬處理; 保存食物和飲料; 廢物和垃圾回收; 空氣淨化; 水淨化。

[540] 商標 Marca :

BRITA

[210] 編號 N.º : N/134643 [220] 申請日 Data de pedido : 2018/02/26

[730] 申請人 Requerente : BRITA GmbH

- 地址 Endereço : Heinrich-Hertz-Strasse 4, D-65232 Taunusstein, Germany
 國籍 Nacionalidade : 德國 Alemã
 活動 Actividade : 商業 comercial
 [511] 類別 Classe : 1
 [511] 產品 Produtos : 離子交換劑(化學製劑);未加工合成樹脂;矽膠;過濾用碳;活性炭;工業用碳黑;碳;用作過濾介質的顆粒狀陶瓷材料;飲料工業用的過濾製劑;過濾材料(未加工塑料);過濾材料(化學製劑);過濾材料(礦物質);過濾材料(植物質);澄清劑;水淨化化學品;水軟化劑。
 [540] 商標 Marca :



- [210] 編號 N.º : N/134644 [220] 申請日 Data de pedido : 2018/02/26
 [730] 申請人 Requerente : BRITA GmbH
 地址 Endereço : Heinrich-Hertz-Strasse 4, D-65232 Taunusstein, Germany
 國籍 Nacionalidade : 德國 Alemã
 活動 Actividade : 商業 comercial
 [511] 類別 Classe : 5
 [511] 產品 Produtos : 礦物食品添加劑;亞麻子油膳食補充劑;酪蛋白膳食補充劑;蛋白質膳食補充劑;用作膠凝作用和發泡劑的非食用藻酸鹽;葡萄糖膳食補充劑;營養補充劑;酵母膳食補充劑;蜂膠膳食補充劑;卵磷脂膳食補充劑;酶膳食補充劑;花粉膳食補充劑;蜂王漿膳食補充劑;白蛋白膳食補充劑;小麥胚芽膳食補充劑。
 [540] 商標 Marca :



- [210] 編號 N.º : N/134645 [220] 申請日 Data de pedido : 2018/02/26
 [730] 申請人 Requerente : BRITA GmbH
 地址 Endereço : Heinrich-Hertz-Strasse 4, D-65232 Taunusstein, Germany
 國籍 Nacionalidade : 德國 Alemã
 活動 Actividade : 商業 comercial
 [511] 類別 Classe : 7
 [511] 產品 Produtos : 汽水飲料製造機;電動制飲料機;汽水製造設備;製礦泉水機械;水分離器;水加熱器(機器零件);茶葉生產器;製食品用電動機械;食品加工機(電動);過濾機。
 [540] 商標 Marca :



- [210] 編號 N.º : N/134646 [220] 申請日 Data de pedido : 2018/02/26
 [730] 申請人 Requerente : BRITA GmbH
 地址 Endereço : Heinrich-Hertz-Strasse 4, D-65232 Taunusstein, Germany
 國籍 Nacionalidade : 德國 Alemã
 活動 Actividade : 商業 comercial
 [511] 類別 Classe : 11

- [511] 產品 **Produtos** : 電咖啡過濾器; 電力煮咖啡機; 電熱壺; 飲料冷卻裝置; 水冷卻裝置; 製冰機和設備; 熱水器; 水加熱器 (儀器); 飲水機; 水過濾器; 飲水過濾器; 水淨化裝置; 水消毒器; 處理空氣或水的電離裝置; 水軟化器; 污物淨化設備; 消毒設備; 巴氏滅菌器; 水淨化設備和機器; 罐式過濾器; 轉接過濾器; 感應式過濾器; 水裝置; 進水裝置; 具隔膜技術的水過濾器和過濾設備; 具反滲透技術的水過濾器和過濾設備; 具紫外線技術的水過濾器和過濾設備; 具臭氧技術的水過濾器和過濾設備; 具煤炭技術的水過濾器和過濾設備, 尤其是活性炭煤塊和木炭墊; 壓力驅動過濾器; 重力操作過濾器; 吸濾筒; 手動驅動濾芯; 下沉濾芯; 離子交換劑和/或吸附劑的濾芯; 水, 水壺的過濾器濾芯; 咖啡機, 茶機; 意式濃縮咖啡機, 茶炊; 電飯煲, 自動售貨機; 烹飪用具; 製冰機; 蒸鍋, 組合蒸鍋; 烤箱, 散裝啤酒機; 洗碗機; 冰箱, 製冷機組; 飲料攪拌機, 冷飲機; 廚房配件, 除發動機和電機的過濾器外水管調製開關; 管道旋塞 (塞子); 水管龍頭; 用於水加熱設備的管接頭; 水管安裝; 管道 (衛生設備部件); 供水設備; 水分配設備; 蒸餾裝置; 自來水設備的調節和安全附件; 自來水龍頭墊圈; 供水或煤氣的設備和管道的保險附件; 供水或供煤氣的設備和管道的調節附件; 污水處理設施; 烹調器具; 衛生器械和設備; 便攜式一次性消毒小袋。

[540] 商標 **Marca** :



[210] 編號 N.º : N/134647 [220] 申請日 *Data de pedido* : 2018/02/26

[730] 申請人 *Requerente* : BRITA GmbH
 地址 *Endereço* : Heinrich-Hertz-Strasse 4, D-65232 Taunusstein, Germany
 國籍 *Nacionalidade* : 德國 *Alemã*
 活動 *Actividade* : 商業 *comercial*

[511] 類別 *Classe* : 21

[511] 產品 **Produtos** : 家用過濾器; 非電燒水壺; 家用或廚房用容器; 家庭用陶瓷製品; 咖啡服務 (餐具); 非電咖啡過濾器; 非電咖啡滲濾壺; 碳酸鹽水虹吸管; 非電咖啡壺; 濾茶球; 濾茶器; 茶具; 飲料隔熱容器; 非電氣炊具; 廚房容器; 廚房用具; 家用器皿; 餐具 (刀、叉、匙除外); 樽; 糖碗; 盆 (碗); 湯碗; 沙拉碗; 瓶; 餅乾筒; 玻璃瓶 (容器); 玻璃碗; 彩色玻璃器皿; 廣口玻璃瓶 (酸壇); 瓷器; 茶托; 茶壺; 冷藏瓶; 保溫瓶; 食物保溫容器; 水晶 (玻璃製品); 家用非電動攪拌機; 家用非電動榨水果器; 洗碟刷; 瓷器裝飾品; 飲用器皿; 盥洗室器具; 室內水族池。

[540] 商標 **Marca** :



[210] 編號 N.º : N/134648 [220] 申請日 *Data de pedido* : 2018/02/26

[730] 申請人 *Requerente* : BRITA GmbH
 地址 *Endereço* : Heinrich-Hertz-Strasse 4, D-65232 Taunusstein, Germany
 國籍 *Nacionalidade* : 德國 *Alemã*
 活動 *Actividade* : 商業 *comercial*

[511] 類別 *Classe* : 32

[511] 產品 **Produtos** : 汽水; 蘇打水; 餐用礦泉水; 塞爾查礦泉水; 鋰鹽礦水; 礦泉水 (飲料); 水 (飲料); 礦泉水配料; 汽水配料; 飲料製作配料; 無酒精果汁; 無酒精果汁飲料; 果汁; 果汁冰水 (飲料); 無酒精飲料; 果茶 (不含酒精); 冰沙; 製飲料用糖漿; 飲料香精; 啤酒。

[540] 商標 **Marca** :



- [210] 編號 N.º : N/134649 [220] 申請日 Data de pedido : 2018/02/26
- [730] 申請人 Requerente : BRITA GmbH
 地址 Endereço : Heinrich-Hertz-Strasse 4, D-65232 Taunusstein, Germany
 國籍 Nacionalidade : 德國 Alemã
 活動 Actividade : 商業 comercial
- [511] 類別 Classe : 35
- [511] 服務 Serviços : 人事管理諮詢; 商業場所搬遷; 自動售貨機出租; 銷售攤位出租; 製藥, 獸醫及衛生和醫療用品零售或批發服務。
- [540] 商標 Marca :



- [210] 編號 N.º : N/134650 [220] 申請日 Data de pedido : 2018/02/26
- [730] 申請人 Requerente : BRITA GmbH
 地址 Endereço : Heinrich-Hertz-Strasse 4, D-65232 Taunusstein, Germany
 國籍 Nacionalidade : 德國 Alemã
 活動 Actividade : 商業 comercial
- [511] 類別 Classe : 37
- [511] 服務 Serviços : 機械安裝、保養和修理; 廚房設備安裝; 冷凍設備的安裝和修理; 電器設備安裝和修理; 飲料分配器安裝; 飲水機安裝; 維修信息; 安裝水管。
- [540] 商標 Marca :



- [210] 編號 N.º : N/134651 [220] 申請日 Data de pedido : 2018/02/26
- [730] 申請人 Requerente : BRITA GmbH
 地址 Endereço : Heinrich-Hertz-Strasse 4, D-65232 Taunusstein, Germany
 國籍 Nacionalidade : 德國 Alemã
 活動 Actividade : 商業 comercial
- [511] 類別 Classe : 40
- [511] 服務 Serviços : 材料處理信息; 金屬處理; 保存食物和飲料; 廢物和垃圾回收; 空氣淨化; 水淨化。
- [540] 商標 Marca :



- [210] 編號 N.º : N/134652 [220] 申請日 Data de pedido : 2018/02/26
- [730] 申請人 Requerente : BRITA GmbH
 地址 Endereço : Heinrich-Hertz-Strasse 4, D-65232 Taunusstein, Germany
 國籍 Nacionalidade : 德國 Alemã
 活動 Actividade : 商業 comercial
- [511] 類別 Classe : 1
- [511] 產品 Produtos : 離子交換劑(化學製劑); 未加工合成樹脂; 矽膠; 過濾用碳; 活性碳; 工業用碳黑; 碳; 用作過濾介質的顆粒狀陶瓷材料; 飲料工業用的過濾製劑; 過濾材料(未加工塑料); 過濾材料(化學製劑); 過濾材料(礦物質); 過濾材料(植物質); 澄清劑; 水淨化化學品; 水軟化劑。

[540] 商標 Marca :



[591] 商標顏色 Cores de marca : 白色, 不同程度的藍色 (pantone 2995C, 2905C, 2758C) 如下圖所示。

[210] 編號 N.º : N/134653 [220] 申請日 Data de pedido : 2018/02/26

[730] 申請人 Requerente : BRITA GmbH
 地址 Endereço : Heinrich-Hertz-Strasse 4, D-65232 Taunusstein, Germany
 國籍 Nacionalidade : 德國 Alemã
 活動 Actividade : 商業 comercial

[511] 類別 Classe : 5

[511] 產品 Produtos : 礦物食品添加劑; 亞麻子油膳食補充劑; 酪蛋白膳食補充劑; 蛋白質膳食補充劑; 用作膠凝作用和發泡劑的非食用藻酸鹽; 葡萄糖膳食補充劑; 營養補充劑; 酵母膳食補充劑; 蜂膠膳食補充劑; 卵磷脂膳食補充劑; 酶膳食補充劑; 花粉膳食補充劑; 蜂王漿膳食補充劑; 白蛋白膳食補充劑; 小麥胚芽膳食補充劑。

[540] 商標 Marca :



[591] 商標顏色 Cores de marca : 白色, 不同程度的藍色 (pantone 2995C, 2905C, 2758C) 如下圖所示。

[210] 編號 N.º : N/134654 [220] 申請日 Data de pedido : 2018/02/26

[730] 申請人 Requerente : BRITA GmbH
 地址 Endereço : Heinrich-Hertz-Strasse 4, D-65232 Taunusstein, Germany
 國籍 Nacionalidade : 德國 Alemã
 活動 Actividade : 商業 comercial

[511] 類別 Classe : 7

[511] 產品 Produtos : 汽水飲料製造機; 電動制飲料機; 汽水製造設備; 製礦泉水機械; 水分離器; 水加熱器 (機器零件); 茶葉生產器; 製食品用電動機械; 食品加工機 (電動); 過濾機。

[540] 商標 Marca :



[591] 商標顏色 Cores de marca : 白色, 不同程度的藍色 (pantone 2995C, 2905C, 2758C) 如下圖所示。

[210] 編號 N.º : N/134655 [220] 申請日 Data de pedido : 2018/02/26

[730] 申請人 Requerente : BRITA GmbH
 地址 Endereço : Heinrich-Hertz-Strasse 4, D-65232 Taunusstein, Germany
 國籍 Nacionalidade : 德國 Alemã
 活動 Actividade : 商業 comercial

[511] 類別 Classe : 11

[511] 產品 Produtos : 電咖啡過濾器; 電力煮咖啡機; 電熱壺; 飲料冷卻裝置; 水冷卻裝置; 製冰機和設備; 熱水器; 水加熱器 (儀器); 飲水機; 水過濾器; 飲水過濾器; 水淨化裝置; 水消毒器; 處理空氣或水的

電離裝置；水軟化器；污物淨化設備；消毒設備；巴氏滅菌器；水淨化設備和機器；罐式過濾器；轉接過濾器；感應式過濾器；水裝置；進水裝置；具隔膜技術的水過濾器和過濾設備；具反滲透技術的水過濾器和過濾設備；具紫外線技術的水過濾器和過濾設備；具臭氧技術的水過濾器和過濾設備；具煤炭技術的水過濾器和過濾設備，尤其是活性炭煤塊和木炭墊；壓力驅動過濾器；重力操作過濾器；吸濾筒；手動驅動濾芯；下沉濾芯；離子交換劑和/或吸附劑的濾芯；水，水壺的過濾器濾芯；咖啡機，茶機；意式濃縮咖啡機，茶炊；電飯煲，自動售貨機；烹飪用具；製冰機；蒸鍋，組合蒸鍋；烤箱，散裝啤酒機；洗碗機；冰箱，製冷機組；飲料攪拌機，冷飲機；廚房配件，除發動機和電機的過濾器外，水管調製開關；管道旋塞（塞子）；水管龍頭；用於水加熱設備的管接頭；水管安裝；管道（衛生設備部件）；供水設備；水分配設備；蒸餾裝置；自來水設備的調節和安全附件；自來水龍頭墊圈；供水或煤氣的設備和管道的保險附件；供水或供煤氣的設備和管道的調節附件；污水處理設施；烹調器具；衛生器械和設備；便攜式一次性消毒小袋。

[540] 商標 Marca :



[591] 商標顏色 Cores de marca : 白色，不同程度的藍色（pantone 2995C，2905C，2758C）如下圖所示。

[210] 編號 N.º : N/134656 [220] 申請日 Data de pedido : 2018/02/26

[730] 申請人 Requerente : BRITA GmbH
 地址 Endereço : Heinrich-Hertz-Strasse 4, D-65232 Taunusstein, Germany
 國籍 Nacionalidade : 德國 Alemã
 活動 Actividade : 商業 comercial

[511] 類別 Classe : 21

[511] 產品 Produtos : 家用過濾器；非電燒水壺；家用或廚房用容器；家庭用陶瓷製品；咖啡服務（餐具）；非電咖啡過濾器；非電咖啡滲濾壺；碳酸鹽水虹吸管；非電咖啡壺；濾茶球；濾茶器；茶具；飲料隔熱容器；非電氣炊具；廚房容器；廚房用具；家用器皿；餐具（刀、叉、匙除外）；樽；糖碗；盆（碗）；湯碗；沙拉碗；瓶；餅乾筒；玻璃瓶（容器）；玻璃碗；彩色玻璃器皿；廣口玻璃瓶（酸壇）；瓷器；茶托；茶壺；冷藏瓶；保溫瓶；食物保溫容器；水晶（玻璃製品）；家用非電動攪拌機；家用非電動榨水果器；洗碟刷；瓷器裝飾品；飲用器皿；盥洗室器具；室內水族池。

[540] 商標 Marca :



[591] 商標顏色 Cores de marca : 白色，不同程度的藍色（pantone 2995C，2905C，2758C）如下圖所示。

[210] 編號 N.º : N/134657 [220] 申請日 Data de pedido : 2018/02/26

[730] 申請人 Requerente : BRITA GmbH
 地址 Endereço : Heinrich-Hertz-Strasse 4, D-65232 Taunusstein, Germany
 國籍 Nacionalidade : 德國 Alemã
 活動 Actividade : 商業 comercial

[511] 類別 Classe : 32

[511] 產品 Produtos : 汽水；蘇打水；餐用礦泉水；塞爾查礦泉水；銍鹽礦水；礦泉水（飲料）；水（飲料）；礦泉水配料；汽水配料；飲料製作配料；無酒精果汁；無酒精果汁飲料；果汁；果汁冰水（飲料）；無酒精飲料；果茶（不含酒精）；冰沙；製飲料用糖漿；飲料香精；啤酒。

[540] 商標 Marca :



[591] 商標顏色 Cores de marca : 白色, 不同程度的藍色 (pantone 2995C, 2905C, 2758C) 如下圖所示。

[210] 編號 N.º : N/134658 [220] 申請日 Data de pedido : 2018/02/26

[730] 申請人 Requerente : BRITA GmbH

地址 Endereço : Heinrich-Hertz-Strasse 4, D-65232 Taunusstein, Germany

國籍 Nacionalidade : 德國 Alemã

活動 Actividade : 商業 comercial

[511] 類別 Classe : 35

[511] 服務 Serviços : 人事管理諮詢; 商業場所搬遷; 自動售貨機出租; 銷售攤位出租; 製藥, 獸醫及衛生和醫療用品零售或批發服務。

[540] 商標 Marca :



[591] 商標顏色 Cores de marca : 白色, 不同程度的藍色 (pantone 2995C, 2905C, 2758C) 如下圖所示。

[210] 編號 N.º : N/134659 [220] 申請日 Data de pedido : 2018/02/26

[730] 申請人 Requerente : BRITA GmbH

地址 Endereço : Heinrich-Hertz-Strasse 4, D-65232 Taunusstein, Germany

國籍 Nacionalidade : 德國 Alemã

活動 Actividade : 商業 comercial

[511] 類別 Classe : 37

[511] 服務 Serviços : 機械安裝、保養和修理; 廚房設備安裝; 冷凍設備的安裝和修理; 電器設備安裝和修理; 飲料分配器安裝; 飲水機安裝; 維修信息; 安裝水管。

[540] 商標 Marca :



[591] 商標顏色 Cores de marca : 白色, 不同程度的藍色 (pantone 2995C, 2905C, 2758C) 如下圖所示。

[210] 編號 N.º : N/134660 [220] 申請日 Data de pedido : 2018/02/26

[730] 申請人 Requerente : BRITA GmbH

地址 Endereço : Heinrich-Hertz-Strasse 4, D-65232 Taunusstein, Germany

國籍 Nacionalidade : 德國 Alemã

活動 Actividade : 商業 comercial

[511] 類別 Classe : 40

[511] 服務 Serviços : 材料處理信息; 金屬處理; 保存食物和飲料; 廢物和垃圾回收; 空氣淨化; 水淨化。

[540] 商標 Marca :



[591] 商標顏色 Cores de marca : 白色, 不同程度的藍色 (pantone 2995C, 2905C, 2758C) 如下圖所示。

[210] 編號 N.º : N/134663 [220] 申請日 Data de pedido : 2018/02/26

[730] 申請人 Requerente : 廣東永衡良品科技有限公司
ZHONGSHAN YESHM COMMODITIES CO., LTD.

地址 Endereço : 中國廣東省中山市火炬開發區大嶺村工業區1號
No. 1, Daling Industrial Zone, Daling Village, Huoju Development Zone, Zhongshan, Guangdong, China

國籍 Nacionalidade : 中國 Chinesa

活動 Actividade : 商業及工業 comercial e industrial

[511] 類別 Classe : 9

[511] 產品 Produtos : 秤; 衡器; 量具; 衛星導航儀器; 測量儀器; 計步器; 計時器; 計算機周邊設備; 計算機程序 (可下載軟件); 晶片 (硅片); 臺秤。

[540] 商標 Marca :



[210] 編號 N.º : N/134664 [220] 申請日 Data de pedido : 2018/02/26

[730] 申請人 Requerente : 東莞市匯晟畜牧有限公司
地址 Endereço : 中國廣東省東莞市東城區塹頭黎屋圍運河東二路87號3樓

國籍 Nacionalidade : 中國 Chinesa

活動 Actividade : 商業及工業 comercial e industrial

[511] 類別 Classe : 29

[511] 產品 Produtos : 家禽 (非活); 牛肚; 肉; 魚 (非活); 魚罐頭; 以水果為主的零食小吃; 醃製蔬菜; 蛋; 牛奶飲料 (以牛奶為主); 食用油脂。

[540] 商標 Marca :

生鮮牛

[210] 編號 N.º : N/134665 [220] 申請日 Data de pedido : 2018/02/26

[730] 申請人 Requerente : 東莞市匯晟畜牧有限公司
地址 Endereço : 中國廣東省東莞市東城區塹頭黎屋圍運河東二路87號3樓

國籍 Nacionalidade : 中國 Chinesa

活動 Actividade : 商業及工業 comercial e industrial

[511] 類別 Classe : 43

[511] 服務 Serviços : 咖啡館; 寄宿處; 茶館; 酒吧服務; 餐廳; 飯店; 活動房屋出租; 日間托兒所 (看孩子)。

[540] 商標 Marca :

生鮮牛蛋

[210] 編號 N.º : N/134666 [220] 申請日 Data de pedido : 2018/02/26
 [730] 申請人 Requerente : 黑桃資本有限公司
 Black Spade Capital Limited
 地址 Endereço : 香港中環雲咸街60號中央廣場37樓
 37/F., The Centrium, 60 Wyndham Street, Central, Hong Kong
 國籍 Nacionalidade : 根據香港法例成立 Constituída segundo as leis de H.K.
 活動 Actividade : 商業及工業 comercial e industrial
 [511] 類別 Classe : 36
 [511] 服務 Serviços : 資本投資; 基金投資; 金融貸款; 金融評估 (保險、銀行、不動產); 融資服務; 金融管理; 抵押貸款; 融資租賃; 金融分析; 金融諮詢。
 [540] 商標 Marca :



[210] 編號 N.º : N/134667 [220] 申請日 Data de pedido : 2018/02/26
 [730] 申請人 Requerente : 深圳市賽菲妮珠寶文化發展有限公司
 地址 Endereço : 中國廣東省深圳市龍華區觀瀾街道廣培社區高爾夫大道8號1棟B1樓I-01-10、I-01-11號
 國籍 Nacionalidade : 中國 Chinesa
 活動 Actividade : 商業及工業 comercial e industrial
 [511] 類別 Classe : 35
 [511] 服務 Serviços : 廣告宣傳; 為零售目的在通訊媒體上展示商品; 特許經營的商業管理; 進出口代理; 商業信息代理; 為商品和服務的買賣雙方提供在線市場; 工作和人員安置; 零售店的櫥窗佈置服務; 市場營銷; 計算機網絡上的在線廣告。
 [540] 商標 Marca :



[210] 編號 N.º : N/134668 [220] 申請日 Data de pedido : 2018/02/26
 [730] 申請人 Requerente : 玩卡不卡 (北京) 國際教育諮詢有限公司
 地址 Endereço : 中國北京市朝陽區皮村村金盞鄉皮村村西5號廠房 (穀倉科技孵化器1537號)
 國籍 Nacionalidade : 中國 Chinesa
 活動 Actividade : 商業及工業 comercial e industrial
 [511] 類別 Classe : 41
 [511] 服務 Serviços : 教育; 函授課程; 教學; 培訓; 教育考核; 實際培訓 (示範); 輔導 (培訓); 職業再培訓; 組織教育或娛樂競賽; 組織文化或教育展覽; 文字出版 (廣告宣傳文本除外); 關於培訓、科學、公共法律和社會事務的文件出版; 俱樂部服務 (娛樂或教育); 提供在線錄像 (非下載); 遊戲器具出租; 玩具出租; 微縮攝影; 教育信息; 安排在教育機構中進行的培訓課程; 教育研究。

[540] 商標 Marca :



[210] 編號 N.º : N/134671 [220] 申請日 Data de pedido : 2018/02/26
[730] 申請人 Requerente : GUCCIO GUCCI S.P.A.
地址 Endereço : Via Tornabuoni 73/R, 50123 Firenze, Italy
國籍 Nacionalidade : 意大利 Italiana
活動 Actividade : 商業及工業 comercial e industrial
[511] 類別 Classe : 3
[511] 產品 Produtos : Sabonetes; artigos de perfumaria; óleos essenciais; cosméticos não medicinais; loções para o cabelo não medicinais; preparados para maquilhagem; preparados para os cuidados do corpo e de beleza.
[540] 商標 Marca :



[591] 商標顏色 Cores de marca : Verde, vermelho e preto.

[210] 編號 N.º : N/134672 [220] 申請日 Data de pedido : 2018/02/26
[730] 申請人 Requerente : GUCCIO GUCCI S.P.A.
地址 Endereço : Via Tornabuoni 73/R, 50123 Firenze, Italy
國籍 Nacionalidade : 意大利 Italiana
活動 Actividade : 商業及工業 comercial e industrial
[511] 類別 Classe : 14
[511] 產品 Produtos : Metais preciosos e suas ligas; pedras preciosas; joalheria incluindo argolas; colares; anéis; pulseiras; cliques para as orelhas ou pendentos; alfinetes de peito; amuletos em jóias; relojoaria e instrumentos cronométricos; relógios de parede e de mesa; relógios; caixas para jóias e caixas para relógios; braceletes para relógios; botões de punho; alfinetes para gravata; argolas para chaves; correntes para chaves e amuletos dos mesmos; joalheria para decoração de sapatos.
[540] 商標 Marca :



[591] 商標顏色 Cores de marca : Verde, vermelho e preto.

[210] 編號 N.º : N/134673 [220] 申請日 Data de pedido : 2018/02/26
[730] 申請人 Requerente : GUCCIO GUCCI S.P.A.
地址 Endereço : Via Tornabuoni 73/R, 50123 Firenze, Italy
國籍 Nacionalidade : 意大利 Italiana
活動 Actividade : 商業及工業 comercial e industrial
[511] 類別 Classe : 25
[511] 產品 Produtos : Vestuário; calçado; chapelaria.

[540] 商標 Marca :



[591] 商標顏色 Cores de marca : Verde, vermelho e preto.

[210] 編號 N.º : N/134681 [220] 申請日 Data de pedido : 2018/02/27

[730] 申請人 Requerente : 蘇州金螳螂建築裝飾股份有限公司
地址 Endereço : 中國江蘇省蘇州市蘇州工業園區民營工業區內
國籍 Nacionalidade : 中國 Chinesa
活動 Actividade : 商業及工業 comercial e industrial

[511] 類別 Classe : 37

[511] 服務 Serviços : 建築信息; 家具保養; 室內裝潢; 廚房設備安裝; 建築; 室內裝潢修理; 建築諮詢; 計算機硬件安裝、維護和修理; 木工服務; 浴室設備的安裝和修理; 室內外油漆; 供暖設備安裝和修理; 噴塗服務; 電梯安裝和修理; 防盜報警系統的安裝與修理。

[540] 商標 Marca :



[210] 編號 N.º : N/134682 [220] 申請日 Data de pedido : 2018/02/27

[730] 申請人 Requerente : 蘇州金螳螂建築裝飾股份有限公司
地址 Endereço : 中國江蘇省蘇州市蘇州工業園區民營工業區內
國籍 Nacionalidade : 中國 Chinesa
活動 Actividade : 商業及工業 comercial e industrial

[511] 類別 Classe : 42

[511] 服務 Serviços : 工程繪圖; 室內設計; 軟件運營服務 (SAAS); 建築學諮詢; 計算機軟件設計; 雲計算; 信息技術諮詢服務; 平面美術設計; 工業品外觀設計; 計算機軟件維護; 建築學; 工程學; 材料測試; 城市規劃; 藝術品鑒定; 書畫刻印藝術設計; 節能領域的諮詢; 建築木材質量評估; 質量檢測; 包裝設計; 造型 (工業品外觀設計); 建設項目的開發; 紡織品測試; 筆跡分析 (筆跡學)。

[540] 商標 Marca :



[210] 編號 N.º : N/134683 [220] 申請日 Data de pedido : 2018/02/27

[730] 申請人 Requerente : 蘇州金螳螂建築裝飾股份有限公司
地址 Endereço : 中國江蘇省蘇州市蘇州工業園區民營工業區內
國籍 Nacionalidade : 中國 Chinesa
活動 Actividade : 商業及工業 comercial e industrial

[511] 類別 Classe : 37

[511] 服務 Serviços : 建築信息; 家具保養; 室內裝潢; 廚房設備安裝; 建築; 室內裝潢修理; 建築諮詢; 計算機硬件安裝、維護和修理; 木工服務; 浴室設備的安裝和修理; 室內外油漆; 供暖設備安裝和修理; 噴塗服務; 電梯安裝和修理; 防盜報警系統的安裝與修理。

[540] 商標 Marca :

金螳螂

[210] 編號 N.º : N/134684 [220] 申請日 Data de pedido : 2018/02/27
[730] 申請人 Requerente : 蘇州金螳螂建築裝飾股份有限公司
地址 Endereço : 中國江蘇省蘇州市蘇州工業園區民營工業區內
國籍 Nacionalidade : 中國 Chinesa
活動 Actividade : 商業及工業 comercial e industrial
[511] 類別 Classe : 42
[511] 服務 Serviços : 工程繪圖; 室內設計; 軟件運營服務 (SAAS); 建築學諮詢; 計算機軟件設計; 雲計算; 信息技術諮詢服務; 平面美術設計; 工業品外觀設計; 計算機軟件維護; 建築學; 工程學; 材料測試; 城市規劃; 藝術品鑒定; 書畫刻印藝術設計; 節能領域的諮詢; 建築木材質量評估; 質量檢測; 包裝設計; 造型 (工業品外觀設計); 建設項目的開發; 紡織品測試; 筆跡分析 (筆跡學)。

[540] 商標 Marca :

金螳螂

[210] 編號 N.º : N/134689 [220] 申請日 Data de pedido : 2018/02/27
[730] 申請人 Requerente : 廣東珠江電線電纜有限公司
地址 Endereço : 中國廣東省佛山市南海區裡水鎮和桂工業園A區A-2棟
國籍 Nacionalidade : 中國 Chinesa
活動 Actividade : 商業及工業 comercial e industrial
[511] 類別 Classe : 9
[511] 產品 Produtos : 電纜包皮層; 電纜; 電線; 磁線; 電線識別線; 電線識別包層; 電報線; 電源材料 (電線、電纜); 絕緣銅線; 電話線; 電纜連接套筒; 馬達啟動纜; 同軸電纜; 纖維光纜; 電線圈; 光導纖維 (光學纖維); 電池; 電解裝置; 變壓器 (電); 集成電路。

[540] 商標 Marca :

珠江電纜

Pearl River Cable

[210] 編號 N.º : N/134690 [220] 申請日 Data de pedido : 2018/02/27
[730] 申請人 Requerente : 廣東珠江電線電纜有限公司
地址 Endereço : 中國廣東省佛山市南海區裡水鎮和桂工業園A區A-2棟
國籍 Nacionalidade : 中國 Chinesa
活動 Actividade : 商業及工業 comercial e industrial
[511] 類別 Classe : 17
[511] 產品 Produtos : 乳膠 (天然膠); 合成橡膠; 橡皮圈; 墊片 (密封墊); 非紡織用彈性紗; 非包裝用塑料膜; 非金屬軟管; 絕緣、隔熱、隔音用材料; 電纜絕緣體; 絕緣膠布; 絕緣漆; 電網用絕緣體; 防水包裝物; 橡膠或塑料製 (填充或襯墊用) 包裝材料; 電介質 (絕緣體); 絕緣膠帶; 絕緣、隔熱、隔音用物體; 隔熱耐火材料; 絕緣、隔熱、隔音用金屬箔; 軟管用非金屬附件。

[540] 商標 Marca :

珠江電纜
Pearl River Cable

[210] 編號 N.º : N/134694 [220] 申請日 Data de pedido : 2018/02/27

[730] 申請人 Requerente : 株式會社麥姝俊美製作所

MASH BEAUTY LAB CO., LTD.

地址 Endereço : 日本東京都千代田區麴町五丁目7番地1

5-7-1 Kojimachi, Chiyoda-Ku, Tokyo, Japan

國籍 Nacionalidade : 日本 Japonesa

活動 Actividade : 商業及工業 comercial e industrial

[511] 類別 Classe : 3

[511] 產品 Produtos : 化妝用棉簽; 化妝棉; 清潔製劑; 家用化學清潔製劑; 洗髮液; 肥皂; 牙膏; 護膚用化妝劑; 唇膏; 潔膚乳液; 非醫用沐浴鹽; 潤髮乳; 護髮素; 指甲油; 香水; 化妝品; 芳香精油; 香料; 熏香製劑(香料)。

[540] 商標 Marca :

make up kitchen

[210] 編號 N.º : N/134695 [220] 申請日 Data de pedido : 2018/02/27

[730] 申請人 Requerente : 株式會社麥姝俊美製作所

MASH BEAUTY LAB CO., LTD.

地址 Endereço : 日本東京都千代田區麴町五丁目7番地1

5-7-1 Kojimachi, Chiyoda-Ku, Tokyo, Japan

國籍 Nacionalidade : 日本 Japonesa

活動 Actividade : 商業及工業 comercial e industrial

[511] 類別 Classe : 21

[511] 產品 Produtos : 玻璃杯(容器); 杯; 麵包屑盤; 非電咖啡壺; 午餐盒; 水壺; 筷子; 廚房容器; 餐具(刀、叉、匙除外); 家用器皿; 家用或廚房用容器; 薰香爐; 化妝用具; 玻璃瓶(容器); 家庭用陶瓷製品; 蠟燭架(燭臺); 燭臺; 肥皂盒; 澆水軟管用噴嘴; 洗滌桶; 手動清潔器具。

[540] 商標 Marca :

make up kitchen

[210] 編號 N.º : N/134696 [220] 申請日 Data de pedido : 2018/02/27

[730] 申請人 Requerente : 株式會社麥姝俊美製作所

MASH BEAUTY LAB CO., LTD.

地址 Endereço : 日本東京都千代田區麴町五丁目7番地1

5-7-1 Kojimachi, Chiyoda-Ku, Tokyo, Japan

國籍 Nacionalidade : 日本 Japonesa

活動 Actividade : 商業及工業 comercial e industrial

[511] 類別 Classe : 25

[511] 產品 Produtos : 服裝; 襯衫; 毛衣; 睡衣; 內衣; 游泳衣; 游泳帽; 睡眠用眼罩; 圍裙(衣服); 襪; 披肩; 手套(服裝); 帽子; 浴帽; 鞋(腳上的穿著物); 拖鞋; 浴室涼鞋。

[540] 商標 Marca :

make up kitchen

[210] 編號 N.º : N/134697 [220] 申請日 Data de pedido : 2018/02/27

[730] 申請人 Requerente : 株式會社麥姝俊美製作所
MASH BEAUTY LAB CO., LTD.

地址 Endereço : 日本東京都千代田區麴町五丁目7番地1
5-7-1 Kojimachi, Chiyoda-Ku, Tokyo, Japan

國籍 Nacionalidade : 日本 Japonesa

活動 Actividade : 商業及工業 comercial e industrial

[511] 類別 Classe : 30

[511] 產品 Produtos : 茶; 咖啡; 可可; 糖果; 甜食 (糖果); 麵包; 三明治; 奶酪漢堡包 (三明治); 比薩餅; 熱狗三
明
治; 肉餡餅; 盒飯; 餃子; 未烘過的咖啡; 調味料。

[540] 商標 Marca :

make up kitchen

[210] 編號 N.º : N/134698 [220] 申請日 Data de pedido : 2018/02/27

[730] 申請人 Requerente : 株式會社麥姝俊美製作所
MASH BEAUTY LAB CO., LTD.

地址 Endereço : 日本東京都千代田區麴町五丁目7番地1
5-7-1 Kojimachi, Chiyoda-Ku, Tokyo, Japan

國籍 Nacionalidade : 日本 Japonesa

活動 Actividade : 商業及工業 comercial e industrial

[511] 類別 Classe : 35

[511] 服務 Serviços : 特許經營的商業管理; 進出口代理; 替他人推銷; 貨物展出; 商業管理諮詢。

[540] 商標 Marca :

make up kitchen

[210] 編號 N.º : N/134699 [220] 申請日 Data de pedido : 2018/02/27

[730] 申請人 Requerente : 株式會社麥姝俊美製作所
MASH BEAUTY LAB CO., LTD.

地址 Endereço : 日本東京都千代田區麴町五丁目7番地1
5-7-1 Kojimachi, Chiyoda-Ku, Tokyo, Japan

國籍 Nacionalidade : 日本 Japonesa

活動 Actividade : 商業及工業 comercial e industrial

[511] 類別 Classe : 3

[511] 產品 Produtos : 化妝品。

[540] 商標 Marca :

dewy moist CC cream

[210] 編號 N.º : N/134700 [220] 申請日 Data de pedido : 2018/02/27
[730] 申請人 Requerente : 株式會社麥姝俊美製作所
MASH BEAUTY LAB CO., LTD.
地址 Endereço : 日本東京都千代田區麹町五丁目7番地1
5-7-1 Kojimachi, Chiyoda-Ku, Tokyo, Japan
國籍 Nacionalidade : 日本 Japonesa
活動 Actividade : 商業及工業 comercial e industrial
[511] 類別 Classe : 3
[511] 產品 Produtos : 化妝品。
[540] 商標 Marca :

dewy moist powdery foundation

[210] 編號 N.º : N/134701 [220] 申請日 Data de pedido : 2018/02/27
[730] 申請人 Requerente : 株式會社麥姝俊美製作所
MASH BEAUTY LAB CO., LTD.
地址 Endereço : 日本東京都千代田區麹町五丁目7番地1
5-7-1 Kojimachi, Chiyoda-Ku, Tokyo, Japan
國籍 Nacionalidade : 日本 Japonesa
活動 Actividade : 商業及工業 comercial e industrial
[511] 類別 Classe : 3
[511] 產品 Produtos : 化妝品。
[540] 商標 Marca :

dewy moist concealer

[210] 編號 N.º : N/134702 [220] 申請日 Data de pedido : 2018/02/27
[730] 申請人 Requerente : 株式會社麥姝俊美製作所
MASH BEAUTY LAB CO., LTD.
地址 Endereço : 日本東京都千代田區麹町五丁目7番地1
5-7-1 Kojimachi, Chiyoda-Ku, Tokyo, Japan
國籍 Nacionalidade : 日本 Japonesa
活動 Actividade : 商業及工業 comercial e industrial
[511] 類別 Classe : 3
[511] 產品 Produtos : 化妝品。
[540] 商標 Marca :

dewy moist loose powder

[210] 編號 N.º : N/134703 [220] 申請日 Data de pedido : 2018/02/27
[730] 申請人 Requerente : 株式會社麥姝俊美製作所
MASH BEAUTY LAB CO., LTD.
地址 Endereço : 日本東京都千代田區麹町五丁目7番地1
5-7-1 Kojimachi, Chiyoda-Ku, Tokyo, Japan
國籍 Nacionalidade : 日本 Japonesa
活動 Actividade : 商業及工業 comercial e industrial

[511] 類別 Classe : 3
[511] 產品 Produtos : 化妝品。
[540] 商標 Marca :

dewy moist pressed powder

[210] 編號 N.º : N/134704 [220] 申請日 Data de pedido : 2018/02/27
[730] 申請人 Requerente : 株式會社麥姝俊美製作所
MASH BEAUTY LAB CO., LTD.
地址 Endereço : 日本東京都千代田區麹町五丁目7番地1
5-7-1 Kojimachi, Chiyoda-Ku, Tokyo, Japan
國籍 Nacionalidade : 日本 Japonesa
活動 Actividade : 商業及工業 comercial e industrial
[511] 類別 Classe : 3
[511] 產品 Produtos : 化妝品。
[540] 商標 Marca :

petal eye shadow

[210] 編號 N.º : N/134705 [220] 申請日 Data de pedido : 2018/02/27
[730] 申請人 Requerente : 株式會社麥姝俊美製作所
MASH BEAUTY LAB CO., LTD.
地址 Endereço : 日本東京都千代田區麹町五丁目7番地1
5-7-1 Kojimachi, Chiyoda-Ku, Tokyo, Japan
國籍 Nacionalidade : 日本 Japonesa
活動 Actividade : 商業及工業 comercial e industrial
[511] 類別 Classe : 3
[511] 產品 Produtos : 化妝品。
[540] 商標 Marca :

petal cheeks

[210] 編號 N.º : N/134706 [220] 申請日 Data de pedido : 2018/02/27
[730] 申請人 Requerente : 株式會社麥姝俊美製作所
MASH BEAUTY LAB CO., LTD.
地址 Endereço : 日本東京都千代田區麹町五丁目7番地1
5-7-1 Kojimachi, Chiyoda-Ku, Tokyo, Japan
國籍 Nacionalidade : 日本 Japonesa
活動 Actividade : 商業及工業 comercial e industrial
[511] 類別 Classe : 3
[511] 產品 Produtos : 化妝品。
[540] 商標 Marca :

petal lips and cheeks

- [210] 編號 N.º : N/134707 [220] 申請日 Data de pedido : 2018/02/27
- [730] 申請人 Requerente : 株式會社麥姝俊美製作所
MASH BEAUTY LAB CO., LTD.
- 地址 Endereço : 日本東京都千代田區麴町五丁目7番地1
5-7-1 Kojimachi, Chiyoda-Ku, Tokyo, Japan
- 國籍 Nacionalidade : 日本 Japonesa
- 活動 Actividade : 商業及工業 comercial e industrial
- [511] 類別 Classe : 3
- [511] 產品 Produtos : 化妝品。
- [540] 商標 Marca :

petal essence gloss

- [210] 編號 N.º : N/134708 [220] 申請日 Data de pedido : 2018/02/27
- [730] 申請人 Requerente : 株式會社麥姝俊美製作所
MASH BEAUTY LAB CO., LTD.
- 地址 Endereço : 日本東京都千代田區麴町五丁目7番地1
5-7-1 Kojimachi, Chiyoda-Ku, Tokyo, Japan
- 國籍 Nacionalidade : 日本 Japonesa
- 活動 Actividade : 商業及工業 comercial e industrial
- [511] 類別 Classe : 3
- [511] 產品 Produtos : 化妝品。
- [540] 商標 Marca :

petal essence lips

- [210] 編號 N.º : N/134709 [220] 申請日 Data de pedido : 2018/02/27
- [730] 申請人 Requerente : 株式會社麥姝俊美製作所
MASH BEAUTY LAB CO., LTD.
- 地址 Endereço : 日本東京都千代田區麴町五丁目7番地1
5-7-1 Kojimachi, Chiyoda-Ku, Tokyo, Japan
- 國籍 Nacionalidade : 日本 Japonesa
- 活動 Actividade : 商業及工業 comercial e industrial
- [511] 類別 Classe : 3
- [511] 產品 Produtos : 化妝品。
- [540] 商標 Marca :

dewy moist

- [210] 編號 N.º : N/134730 [220] 申請日 Data de pedido : 2018/02/27
- [730] 申請人 Requerente : 珠海佳霖食品有限公司
Zhuhai Jia lin Food Co., Ltd.
- 地址 Endereço : 中珠海市金灣區三灶鎮安基中路3號廠房一1、2樓
1-2F, 1 Plant, No. 3 Anji Middle Road, Sanzao Town, Jinwan District, Zhuhai, China
- 國籍 Nacionalidade : 中國 Chinesa

活動 Actividade : 商業及工業 comercial e industrial
 [511] 類別 Classe : 30
 [511] 產品 Produtos : 咖啡調味香料(調味品);糖;醬油;食品用糖蜜;穀類製品;食用澱粉;調味品;麵包屑;酵母;食用香料(不包括含醃香料和香精油)。
 [540] 商標 Marca :

外婆鹵

[210] 編號 N.º : N/134731 [220] 申請日 Data de pedido : 2018/02/27
 [730] 申請人 Requerente : 珠海佳霖食品有限公司
 Zhuhai Jia lin Food Co., Ltd.
 地址 Endereço : 中珠海市金灣區三灶鎮安基中路3號廠房一1、2樓
 1-2F, 1 Plant, No. 3 Anji Middle Road, Sanzao Town, Jinwan District, Zhuhai, China
 國籍 Nacionalidade : 中國 Chinesa
 活動 Actividade : 商業及工業 comercial e industrial
 [511] 類別 Classe : 30
 [511] 產品 Produtos : 咖啡調味香料(調味品);糖;醬油;食品用糖蜜;穀類製品;食用澱粉;調味品;麵包屑;酵母;食用香料(不包括含醃香料和香精油)。
 [540] 商標 Marca :



佳霖 外婆鹵

[210] 編號 N.º : N/134732 [220] 申請日 Data de pedido : 2018/02/27
 [730] 申請人 Requerente : 珠海佳霖食品有限公司
 Zhuhai Jia lin Food Co., Ltd.
 地址 Endereço : 中珠海市金灣區三灶鎮安基中路3號廠房一1、2樓
 1-2F, 1 Plant, No. 3 Anji Middle Road, Sanzao Town, Jinwan District, Zhuhai, China
 國籍 Nacionalidade : 中國 Chinesa
 活動 Actividade : 商業及工業 comercial e industrial
 [511] 類別 Classe : 30
 [511] 產品 Produtos : 咖啡調味香料(調味品);糖;醬油;食品用糖蜜;穀類製品;食用澱粉;調味品;麵包屑;酵母;食用香料(不包括含醃香料和香精油)。
 [540] 商標 Marca :

南
德

[210] 編號 N.º : N/134733 [220] 申請日 Data de pedido : 2018/02/27
 [730] 申請人 Requerente : 珠海佳霖食品有限公司
 Zhuhai Jia lin Food Co., Ltd.

- 地址 Endereço : 中珠海市金灣區三灶鎮安基中路3號廠房一1、2樓
1-2F, 1 Plant, No. 3 Anji Middle Road, Sanzao Town, Jinwan District, Zhuhai, China
- 國籍 Nacionalidade : 中國 Chinesa
- 活動 Actividade : 商業及工業 comercial e industrial
- [511] 類別 Classe : 30
- [511] 產品 Produtos : 咖啡調味香料(調味品);糖;醬油;食品用糖蜜;穀類製品;食用澱粉;調味品;麵包屑;酵母;食用香料(不包括含醚香料和香精油)。
- [540] 商標 Marca :

南
德
龙

- [210] 編號 N.º : N/134734 [220] 申請日 Data de pedido : 2018/02/27
- [730] 申請人 Requerente : 寧波太平鳥時尚服飾股份有限公司
NINGBO PEACEBIRD FASHION CO., LTD.
- 地址 Endereço : 浙江省海曙環城西路南段826號
No. 826 Huangcheng Road (W) Ningbo Zhejiang China
- 國籍 Nacionalidade : 中國 Chinesa
- 活動 Actividade : 商業及工業 comercial e industrial
- [511] 類別 Classe : 18
- [511] 產品 Produtos : 毛皮;錢包;手提包;旅行用具(皮件);鑰匙盒(皮製);傢俱用皮緣飾;皮線;傘;登山杖;寵物服裝;馬具配件。
- [540] 商標 Marca :

PEACEBIRD

- [210] 編號 N.º : N/134735 [220] 申請日 Data de pedido : 2018/02/27
- [730] 申請人 Requerente : 寧波太平鳥時尚服飾股份有限公司
NINGBO PEACEBIRD FASHION CO., LTD.
- 地址 Endereço : 浙江省海曙環城西路南段826號
No. 826 Huangcheng Road (W) Ningbo Zhejiang China
- 國籍 Nacionalidade : 中國 Chinesa
- 活動 Actividade : 商業及工業 comercial e industrial
- [511] 類別 Classe : 25
- [511] 產品 Produtos : 服裝;上衣;裙子;大衣;嬰兒全套衣;游泳衣;鞋;帽子;襪;圍巾;腰帶;浴帽;睡眠用眼罩。
- [540] 商標 Marca :

PEACEBIRD

- [210] 編號 N.º : N/134736 [220] 申請日 Data de pedido : 2018/02/27
- [730] 申請人 Requerente : 寧波太平鳥時尚服飾股份有限公司
NINGBO PEACEBIRD FASHION CO., LTD.

地址 Endereço : 浙江省海曙環城西路南段826號
No. 826 Huangcheng Road (W) Ningbo Zhejiang China

國籍 Nacionalidade : 中國 Chinesa

活動 Actividade : 商業及工業 comercial e industrial

[511] 類別 Classe : 18

[511] 產品 Produtos : 毛皮; 錢包; 手提包; 旅行用具 (皮件); 鑰匙盒 (皮製); 傢俱用皮緣飾; 皮線; 傘; 登山杖; 寵物服裝; 馬具配件。

[540] 商標 Marca :



[591] 商標顏色 Cores de marca : 淺藍色、白色, 如圖所示。

[210] 編號 N.º : N/134737 [220] 申請日 Data de pedido : 2018/02/27

[730] 申請人 Requerente : 寧波太平鳥時尚服飾股份有限公司
NINGBO PEACEBIRD FASHION CO., LTD.

地址 Endereço : 浙江省海曙環城西路南段826號
No. 826 Huangcheng Road (W) Ningbo Zhejiang China

國籍 Nacionalidade : 中國 Chinesa

活動 Actividade : 商業及工業 comercial e industrial

[511] 類別 Classe : 25

[511] 產品 Produtos : 服裝; 上衣; 裙子; 大衣; 嬰兒全套衣; 游泳衣; 鞋; 帽子; 襪; 圍巾; 腰帶; 浴帽; 睡眠用眼罩。

[540] 商標 Marca :



[591] 商標顏色 Cores de marca : 淺藍色、白色, 如圖所示。

[210] 編號 N.º : N/134738 [220] 申請日 Data de pedido : 2018/02/27

[730] 申請人 Requerente : 寧波太平鳥時尚服飾股份有限公司
NINGBO PEACEBIRD FASHION CO., LTD.

地址 Endereço : 浙江省海曙環城西路南段826號
No. 826 Huangcheng Road (W) Ningbo Zhejiang China

國籍 Nacionalidade : 中國 Chinesa

活動 Actividade : 商業及工業 comercial e industrial

[511] 類別 Classe : 18

[511] 產品 Produtos : 毛皮; 錢包; 手提包; 旅行用具 (皮件); 鑰匙盒 (皮製); 傢俱用皮緣飾; 皮線; 傘; 登山杖; 寵物服裝; 馬具配件。

[540] 商標 Marca :



[591] 商標顏色 Cores de marca : 金色、白色, 如圖所示。

[210] 編號 N.º : N/134739 [220] 申請日 Data de pedido : 2018/02/27

[730] 申請人 Requerente : 寧波太平鳥時尚服飾股份有限公司
NINGBO PEACEBIRD FASHION CO., LTD.

- 地址 Endereço : 浙江省海曙環城西路南段826號
No. 826 Huangcheng Road (W) Ningbo Zhejiang China
- 國籍 Nacionalidade : 中國 Chinesa
- 活動 Actividade : 商業及工業 comercial e industrial
- [511] 類別 Classe : 25
- [511] 產品 Produtos : 服裝; 上衣; 裙子; 大衣; 嬰兒全套衣; 游泳衣; 鞋; 帽子; 襪; 圍巾; 腰帶; 浴帽; 睡眠用眼罩。
- [540] 商標 Marca :



- [591] 商標顏色 Cores de marca : 金色、白色、如圖所示。

- [210] 編號 N.º : N/134740 [220] 申請日 Data de pedido : 2018/02/27
- [730] 申請人 Requerente : 寧波太平鳥時尚服飾股份有限公司
NINGBO PEACEBIRD FASHION CO., LTD.
- 地址 Endereço : 浙江省海曙環城西路南段826號
No. 826 Huangcheng Road (W) Ningbo Zhejiang China
- 國籍 Nacionalidade : 中國 Chinesa
- 活動 Actividade : 商業及工業 comercial e industrial
- [511] 類別 Classe : 18
- [511] 產品 Produtos : 毛皮; 錢包; 手提包; 旅行用具(皮件); 鑰匙盒(皮製); 傢俱用皮緣飾; 皮線; 傘; 登山杖; 寵物服裝; 馬具配件。
- [540] 商標 Marca :



- [210] 編號 N.º : N/134741 [220] 申請日 Data de pedido : 2018/02/27
- [730] 申請人 Requerente : 寧波太平鳥時尚服飾股份有限公司
NINGBO PEACEBIRD FASHION CO., LTD.
- 地址 Endereço : 浙江省海曙環城西路南段826號
No. 826 Huangcheng Road (W) Ningbo Zhejiang China
- 國籍 Nacionalidade : 中國 Chinesa
- 活動 Actividade : 商業及工業 comercial e industrial
- [511] 類別 Classe : 25
- [511] 產品 Produtos : 服裝; 上衣; 裙子; 大衣; 嬰兒全套衣; 游泳衣; 鞋; 帽子; 襪; 圍巾; 腰帶; 浴帽; 睡眠用眼罩。
- [540] 商標 Marca :



- [210] 編號 N.º : N/134764 [220] 申請日 Data de pedido : 2018/02/28
- [730] 申請人 Requerente : 杭州麥樂哈生物科技有限公司
Hangzhou Myroha Biotechnology Co., Ltd.
- 地址 Endereço : 中國浙江省杭州市西湖區西溪世紀中心2號樓930室
Room 930, Building 2, XIXI Century Center, No.136, Shuanglong Road, Hangzhou, P. R. China

- 國籍 Nacionalidade : 中國 Chinesa
活動 Actividade : 商業及工業 comercial e industrial
[511] 類別 Classe : 3
[511] 產品 Produtos : 牙膏, 口香水, 香精油, 研磨材料, 口氣清新噴霧, 化妝品, 去污劑, 乾花瓣與香料混合物 (香料), 空氣芳香劑, 非醫用漱口劑。
[540] 商標 Marca :

Bakanasan

- [210] 編號 N.º : N/134765 [220] 申請日 Data de pedido : 2018/02/28
[730] 申請人 Requerente : 杭州麥樂哈生物科技有限公司
Hangzhou Myroha Biotechnology Co., Ltd.
地址 Endereço : 中國浙江省杭州市西湖區西溪世紀中心2號樓930室
Room 930, Building 2, XIXI Century Center, No.136, Shuanglong Road, Hangzhou, P. R. China
國籍 Nacionalidade : 中國 Chinesa
活動 Actividade : 商業及工業 comercial e industrial
[511] 類別 Classe : 5
[511] 產品 Produtos : 維生素製劑, 藥物飲料, 藥用草藥茶, 醫用營養品, 嬰兒食品, 礦物質食品補充劑, 營養補充劑, 酵母膳食補充劑, 葡萄糖膳食補充劑, 蜂膠膳食補充劑。
[540] 商標 Marca :

Bakanasan

- [210] 編號 N.º : N/134766 [220] 申請日 Data de pedido : 2018/02/28
[730] 申請人 Requerente : 杭州麥樂哈生物科技有限公司
Hangzhou Myroha Biotechnology Co., Ltd.
地址 Endereço : 中國浙江省杭州市西湖區西溪世紀中心2號樓930室
Room 930, Building 2, XIXI Century Center, No.136, Shuanglong Road, Hangzhou, P. R. China
國籍 Nacionalidade : 中國 Chinesa
活動 Actividade : 商業及工業 comercial e industrial
[511] 類別 Classe : 30
[511] 產品 Produtos : 蜂蜜, 茶, 穀類製品, 以穀物為主的零食小吃, 穀粉, 糖, 食用芳香劑, 咖啡, 餅乾, 方便麵。
[540] 商標 Marca :

Bakanasan

- [210] 編號 N.º : N/134767 [220] 申請日 Data de pedido : 2018/02/28
[730] 申請人 Requerente : 杭州麥樂哈生物科技有限公司
Hangzhou Myroha Biotechnology Co., Ltd.
地址 Endereço : 中國浙江省杭州市西湖區西溪世紀中心2號樓930室
Room 930, Building 2, XIXI Century Center, No.136, Shuanglong Road, Hangzhou, P. R. China
國籍 Nacionalidade : 中國 Chinesa

- 活動 Actividade : 商業及工業 comercial e industrial
 [511] 類別 Classe : 3
 [511] 產品 Produtos : 牙膏, 口香水, 香精油, 研磨材料, 口氣清新噴霧, 化妝品, 去污劑, 乾花瓣與香料混合物 (香料), 空氣芳香劑, 非醫用漱口劑。
 [540] 商標 Marca :

Zirkulin

- [210] 編號 N.º : N/134768 [220] 申請日 Data de pedido : 2018/02/28
 [730] 申請人 Requerente : 杭州麥樂哈生物科技有限公司
 Hangzhou Myroha Biotechnology Co., Ltd.
 地址 Endereço : 中國浙江省杭州市西湖區西溪世紀中心2號樓930室
 Room 930, Building 2, XIXI Century Center, No.136, Shuanglong Road, Hangzhou, P. R. China
 國籍 Nacionalidade : 中國 Chinesa
 活動 Actividade : 商業及工業 comercial e industrial
 [511] 類別 Classe : 5
 [511] 產品 Produtos : 維生素製劑, 藥物飲料, 藥用草藥茶, 醫用營養品, 嬰兒食品, 礦物質食品補充劑, 營養補充劑, 酵母膳食補充劑, 葡萄糖膳食補充劑, 蜂膠膳食補充劑。
 [540] 商標 Marca :

Zirkulin

- [210] 編號 N.º : N/134769 [220] 申請日 Data de pedido : 2018/02/28
 [730] 申請人 Requerente : 杭州麥樂哈生物科技有限公司
 Hangzhou Myroha Biotechnology Co., Ltd.
 地址 Endereço : 中國浙江省杭州市西湖區西溪世紀中心2號樓930室
 Room 930, Building 2, XIXI Century Center, No.136, Shuanglong Road, Hangzhou, P. R. China
 國籍 Nacionalidade : 中國 Chinesa
 活動 Actividade : 商業及工業 comercial e industrial
 [511] 類別 Classe : 30
 [511] 產品 Produtos : 蜂蜜, 茶, 穀類製品, 以穀物為主的零食小吃, 穀粉, 糖, 食用芳香劑, 咖啡, 餅乾, 方便麵。
 [540] 商標 Marca :

Zirkulin

- [210] 編號 N.º : N/134770 [220] 申請日 Data de pedido : 2018/02/28
 [730] 申請人 Requerente : 杭州麥樂哈生物科技有限公司
 Hangzhou Myroha Biotechnology Co., Ltd.
 地址 Endereço : 中國浙江省杭州市西湖區西溪世紀中心2號樓930室
 Room 930, Building 2, XIXI Century Center, No.136, Shuanglong Road, Hangzhou, P. R. China
 國籍 Nacionalidade : 中國 Chinesa

- 活動 Actividade : 商業及工業 comercial e industrial
 [511] 類別 Classe : 3
 [511] 產品 Produtos : 牙膏, 口香水, 香精油, 研磨材料, 口氣清新噴霧, 化妝品, 去污劑, 乾花瓣與香料混合物 (香料), 空氣芳香劑, 非醫用漱口劑。
 [540] 商標 Marca :

Sanhelios

- [210] 編號 N.º : N/134771 [220] 申請日 Data de pedido : 2018/02/28
 [730] 申請人 Requerente : 杭州麥樂哈生物科技有限公司
 Hangzhou Myroha Biotechnology Co., Ltd.
 地址 Endereço : 中國浙江省杭州市西湖區西溪世紀中心2號樓930室
 Room 930, Building 2, XIXI Century Center, No.136, Shuanglong Road, Hangzhou, P.R. China
 國籍 Nacionalidade : 中國 Chinesa
 活動 Actividade : 商業及工業 comercial e industrial
 [511] 類別 Classe : 5
 [511] 產品 Produtos : 維生素製劑, 藥物飲料, 藥用草藥茶, 醫用營養品, 嬰兒食品, 礦物質食品補充劑, 營養補充劑, 酵母膳食補充劑, 葡萄糖膳食補充劑, 蜂膠膳食補充劑。
 [540] 商標 Marca :

Sanhelios

- [210] 編號 N.º : N/134772 [220] 申請日 Data de pedido : 2018/02/28
 [730] 申請人 Requerente : 杭州麥樂哈生物科技有限公司
 Hangzhou Myroha Biotechnology Co., Ltd.
 地址 Endereço : 中國浙江省杭州市西湖區西溪世紀中心2號樓930室
 Room 930, Building 2, XIXI Century Center, No.136, Shuanglong Road, Hangzhou, P.R. China
 國籍 Nacionalidade : 中國 Chinesa
 活動 Actividade : 商業及工業 comercial e industrial
 [511] 類別 Classe : 30
 [511] 產品 Produtos : 蜂蜜, 茶, 穀類製品, 以穀物為主的零食小吃, 穀粉, 糖, 食用芳香劑, 咖啡, 餅乾, 方便麵。
 [540] 商標 Marca :

Sanhelios

- [210] 編號 N.º : N/134775 [220] 申請日 Data de pedido : 2018/02/28
 [730] 申請人 Requerente : 東莞市蒙自源飲食有限公司
 地址 Endereço : 中國廣東省東莞市寮步鎮新舊圍村大塘路39號綜合樓三樓
 國籍 Nacionalidade : 中國 Chinesa
 活動 Actividade : 商業及工業 comercial e industrial
 [511] 類別 Classe : 43
 [511] 服務 Serviços : 餐廳; 快餐館; 咖啡館; 住所代理 (旅館、供膳寄宿); 飯店; 烹飪設備出租; 旅遊房屋出租; 提供野營場地設施; 養老院; 日間托兒所 (看孩子)。

[540] 商標 Marca :



- [210] 編號 N.º : N/134784 [220] 申請日 Data de pedido : 2018/02/28
- [730] 申請人 Requerente : NAKANO MODE ENTERPRISE INC.
 地址 Endereço : 1-3-23, Toyosato, Higashiyodogawa-ku, Osaka, Japan
 國籍 Nacionalidade : 日本 Japonesa
 活動 Actividade : 商業及工業 comercial e industrial
- [511] 類別 Classe : 29
- [511] 產品 Produtos : Animais aquáticos comestíveis (não vivo) frescos, refrigerados ou congelados; produtos de carne processados; produtos de marisco processados; bifos de abalone; vegetais e frutos processados; pedaços de tofu frito (Abura-age); pedaços de tofu liofilizado (Kohri-dofu); gelatina de batata konjac (Konnyaku); leite de soja; tofu; grãos de soja fermentados (Natto); ovos processados.

[540] 商標 Marca :



- [210] 編號 N.º : N/134785 [220] 申請日 Data de pedido : 2018/02/28
- [730] 申請人 Requerente : NAKANO MODE ENTERPRISE INC.
 地址 Endereço : 1-3-23, Toyosato, Higashiyodogawa-ku, Osaka, Japan
 國籍 Nacionalidade : 日本 Japonesa
 活動 Actividade : 商業及工業 comercial e industrial
- [511] 類別 Classe : 30
- [511] 產品 Produtos : Chá; café preparado e bebidas à base de café; cacau preparado e bebidas à base de cacau; gelo; artigos de confeitaria ou pão e pãezinhos de leite; temperos (sem ser especiarias); especiarias; misturas para gelados; misturas para sorvetes; grãos de café não torrados; preparados de cereais; pasta de amêndoa; bolinhos recheados chineses (Gyoza, cozidos); sanduíches; bolinhos de massa chineses cozinhados a vapor (Shumai, cozinhado); sushi; bolinhos fritos de massa misturadas com pedaços de polvo (Takoyaki); brioques cozidos a vapor recheados com carne picada (niku-manjuh); hambúrgueres (sanduíches); pizzas; almoços pré-embalados constituídos principalmente de arroz, e também incluindo carne, peixe ou vegetais; cachorros quentes (sanduíches); empadas de carne; ravioli; levedura em pó; Koji (arroz maltado fermentado); levedura; fermento em pó; misturas de confeitaria instantâneas; subproduto do processo de fabricação de vinho de arroz para alimentos (borras de saque); arroz descascado; aveia descascada; cevada descascada; farinha; glúten para alimentação.

[540] 商標 Marca :



[210] 編號 N.º : N/134788 [220] 申請日 Data de pedido : 2018/02/28
 [730] 申請人 Requerente : Lim Han Yong
 地址 Endereço : 8 Pulasan Road #02-02, Singapore 424376
 國籍 Nacionalidade : 新加坡 Singapuriana
 活動 Actividade : 商業及工業 comercial e industrial
 [511] 類別 Classe : 41
 [511] 服務 Serviços : Fornecimento de instalações para pára-queda em recintos fechados para fins competitivos ou de formação; fornecimento de instalações para pára-queda em recintos fechados para fins de diversão e lazer; serviços educacionais, nomeadamente aulas, workshops e seminários na área de pára-queda em recintos fechados; serviços educacionais, nomeadamente, organização e realização de workshops profissionais e cursos de formação relacionados com a gestão de franquias de um negócio de pára-queda em recintos fechados e consultadoria relacionada com isso; serviços de formação no campo de pára-queda em recintos fechados e consultadoria relacionada com isso; formação prática e serviços de demonstração no domínio do pára-queda em recintos fechados e consultadoria relacionada com isso; organização, fornecimento e planeamento de sessões de formação ou workshops para eventos e competições de pára-queda em recintos fechados e consultadoria relacionada com isso; organização, fornecimento e planeamento de competições de pára-queda em recintos fechados e consultadoria relacionada com isso; organização, fornecimento e planeamento de actividades recreativas em grupo relacionadas com pára-queda em recintos fechados e consultadoria relacionada com isso; aluguer de aparelhos e equipamentos desportivos relacionados com eventos de pára-queda em recintos fechados e eventos de campeonato e consultadoria relacionada com isso, excepto veículos.

[540] 商標 Marca :

BE A SUPERHERO

[300] 優先權 Prioridade :

日期Data	編號N.º	國家/地區País/Território
2017/08/31	40201716868V	新加坡 Singapura

[210] 編號 N.º : N/134789 [220] 申請日 Data de pedido : 2018/02/28
 [730] 申請人 Requerente : MONCLER S.P.A.
 地址 Endereço : Via Stendhal, 47 Milano, Italy
 國籍 Nacionalidade : 意大利 Italiana
 活動 Actividade : 商業及工業 comercial e industrial
 [511] 類別 Classe : 9
 [511] 產品 Produtos : Óculos; óculos de sol; óculos anti-reflexo; óculos para desporto; óculos de natação; estojos para óculos e óculos de sol; lentes de óculos e de óculos de sol; armações de óculos e de óculos de sol; correntes para óculos e óculos de sol; cordões para óculos e óculos de sol; lunetas; estojos para lunetas; correntes para lunetas; cordões para lunetas; armações de lunetas; lentes correctoras [óptica]; lentes de contacto; caixas para lentes de contacto; máscaras de ski; estojos para óculos; lentes ópticas; binóculos; estojos para binóculos; monóculos; óculos para a ópera; telescópios; discos ópticos; primas [óptica]; lupas; estojos para lupas; objectivas [óptica]; óculos inteligentes; óculos 3D; software de jogos electrónicos para telemóveis; software de jogos electrónicos para dispositivos portáteis; software de jogos de computador; programas de jogos de computador; programas de computador, gravados; programas de computador descarregáveis; disquetes; plataformas para software informático, gravados ou descarregáveis; gráficos descarregáveis para telemóveis; software informático protector de tela, gravados ou descarregáveis; computadores pessoais; caixas

adaptadas para computadores pessoais; computadores portáteis [notebooks]; computadores portáteis; caixas adaptadas para computadores portáteis; caixas de transporte adaptadas para computadores; computadores de tablete; bolsas protectoras para tabletes; capas para tabletes; computadores portáteis [laptops]; caixas para laptops; malas adaptadas para laptops; bolsas para laptops; bases [docking stations] para laptops; apoios de pulso para utilização com computador; ratos de computador; tapetes de rato; teclados de computador; impressoras para computadores; dispositivos periféricos para computador; monitores [hardware informático]; estojos de transporte para pagers; caixas para rádios; rádios; telemóveis; cordões [correias] para telemóveis; capas adaptadas para telemóveis; estojos adaptados para telemóveis; antenas para telemóveis; telemóveis; smartphones; capas protectoras para smartphones; bolsas protectoras para smartphones; pagers electrónicos; leitores de livros electrónicos; bolsas protectoras para leitores de livros electrónicos; telefones sem fios; suportes para telefones sem fios; auscultadores telefónicos; aparelhos telefónicos; videofones; correias para telemóveis; baterias para telemóveis; microfones para telemóveis; altifalantes para telemóveis; auriculares para telemóveis; carregadores de baterias para telemóveis; estojos para carregadores de baterias para telemóveis; auriculares; auscultadores; estojos para auscultadores; kits de mãos livres para telefones; kits de mãos livres para telemóveis; relógios inteligentes [smartwatches]; películas de protecção adaptadas para smartphones; selfie sticks [monopés de uso manual]; selfie sticks para utilização com smartphones; óculos de realidade virtual; lentes para selfie; assistentes digitais pessoais; câmaras multiusos; câmaras descartáveis; estojos adaptados para câmaras; câmaras [fotografia]; câmaras digitais; câmaras de televisão; câmaras de vídeo; estojos concebidos especialmente para aparelhos e instrumentos fotográficos; cordões [correias] para câmaras; molduras para fotografias digitais; caixas para lâminas de slides; slides [fotografia]; ecrãs de vídeo; projectores de vídeo para cinema em casa [home theater]; capacetes de protecção para desporto; vestuário e calçado para protecção contra acidentes, irradiação e fogo; luvas para mergulho; viseiras para capacetes; discos compactos [áudio e vídeo]; DVDs; suportes e estojos para discos compactos e DVDs; caixas de transporte protectoras para leitores de música portáteis; caixas para leitores de música e de vídeo; leitores de áudio digitais; altifalantes; leitores de discos compactos; caixas adaptadas para leitores de CD; gravadores de DVD; leitores de DVD; caixas adaptadas para leitores de DVD; leitores de MP3 portáteis; caixas para leitores de MP3 portáteis; capas para leitores de MP3 portáteis; leitores de música de discos compactos portáteis; fitas magnéticas, cartuchos e discos pré-gravados; walkie-talkies; antenas; aparelhos de ensino audiovisual; filmes impressos; transmissores de sinais electrónicos; aparelhos de televisão; publicações electrónicas descarregáveis; suportes de dados magnéticos; discos para o registo de sons; discos áudio pré-gravados; DVDs pré-gravados; cassetes de áudio e de vídeo; suportes para o registo de sons; gravadores de vídeo; cassetes de vídeo; unidades de disco amovível [flash drives]; porta-chaves electrónicos na forma de aparelhos de controlo remoto; robôs de ensino; relógios de ponto (dispositivos para registo de horas); contadores; réguas [instrumentos de medida]; aparelhos de ensino; aparelhos eléctricos de medida; barómetros; termómetros, não sendo para uso médico; máquinas de calcular; calculadoras de bolso; cronógrafos [aparelhos de registo do tempo]; balanças; conta-passos [pedómetros]; bússolas direccionais; temporizadores em forma de ovo (ampulhetas); microscópios; leitores de código de barras; aparelhos de navegação para veículos [computadores de bordo]; carteiras para cartões de crédito [suportes adaptados]; cartões de acesso magneticamente codificados; agendas electrónicas; bolsas para agendas electrónicas; capas para agendas electrónicas; autómatos de música de pré-pagamento; lanternas mágicas; hologramas; quadros interactivos electrónicos; terminais interactivos de ecrã táctil; ímanes decorativos; canetas electrónicas [canetas digitais] para unidades de visualização; cordões [correias] especialmente adaptadas para suporte de telemóveis, leitores MP3, câmaras, câmaras de vídeo,

óculos, óculos de sol, cartões magneticamente codificados; cliques nasais para mergulho e natação; cartões de circuito integrado (cartões inteligentes); apitos desportivos; tradutores electrónicos de bolso; dicionários electrónicos manuais; fibras ópticas (filamentos de condução de luz); tubos respiradouros para mergulho; aparelhos de telecomunicação em forma de jóias; dispositivos para vigilância de bebés; dispositivos para áudio-vigilância de bebés; dispositivos para videovigilância de bebés; balanças para bebés; capacetes de protecção para crianças; software pedagógico/educativo para crianças.

[540] 商標 Marca :



[300] 優先權 Prioridade :

日期Data	編號N.º	國家/地區País/Território
2017/09/21	302017000105438	意大利 Itália

[210] 編號 N.º : N/134790 [220] 申請日 Data de pedido : 2018/02/28

[730] 申請人 Requerente : MONCLER S.P.A.

地址 Endereço : Via Stendhal, 47 Milano, Italy

國籍 Nacionalidade : 意大利 Italiana

活動 Actividade : 商業及工業 comercial e industrial

[511] 類別 Classe : 18

[511] 產品 Produtos : Caixas em couro ou em cartão-couro [imitação de couro]; estojos, em couro ou em cartão-couro [imitação de couro]; correias de couro (selaria); estojos para cartões [porta-notas]; carteiras para cartões de crédito; carteiras para cartões de visita; revestimentos de móveis em couro; porta-cartões de visita; pastas para documentos; sacos [invólucros, bolsas] para embalagem; etiquetas em couro; roupas para animais de estimação; coleiras para animais de estimação; bolsas para o transporte de animais; alcofas [sacos] manjedouras; rédeas [arreios]; couro em bruto ou semitrabalhado; molesquine [imitação de couro]; pelarias [peles de animais]; peles em bruto; sacos; bolsas de mão; sacos de mão para a noite; sacos de compras; sacos de compras em couro; sacos de compras com rodas; sacos de pano; bolsas para a cintura; sacos boston; malas para usar ao ombro; cofres de viagem; sacos de praia; carteiras de mão; maletas para documentos; mochilas escolares; sacolas escolares; mochilas para estudantes; randsels [mochilas escolares Japonesas]; sacos desportivos; sacos de viagem para vestuário; bolsas; carteiras; carteiras de bolso; porta documentos; carteiras porta-chaves; bolsas porta-chaves; carteiras porta-chaves; pastas [marroquinaria] [porta-documentos]; bolsas em couro para embalagem; bagagem; bolsas para guardar artigos de maquilhagem, chaves e outros artigos pessoais; bolsas de viagem para calçado; sacos de desporto multiusos; alforques; mochilas de lona; mochilas; mochilas com duas alças; mochilas (bornais); malas de viagem para pernoitar; malas [baús]; caixinhas para artigos de toilette; caixas de chapéus para viagem; estojos em couro para chapéus; armações de sacos de mão; carteiras porta-chaves em couro; bandoleiras [correias] em couro; correias de couro; bolsas em couro; malas de viagem; malas de viagem com rodas; conjuntos de viagem [imitação de couro]; sacos de viagem em couro; sacos de campistas; sacos de alpinistas; sacos para as compras; malas de viagem motorizadas; pastas para conferências; pastas (portfolios) para conferên-

cias; alcofas para transportar as crianças; slings [panos] para o transporte de bebés; bolsas porta-bebés; mochilas para o transporte de bebés; porta-bebés para usar no corpo; chapéus-de-chuva para crianças; rédeas para orientar crianças; guarda-chuvas; chapéus-de-sol; bastões de caminhada; bastões [bordões] de alpinista; acessórios para arreios; chapéus-de-chuva para o golfe; estojos de chapéus-de-chuva; varas para caminhada (hiking); varas para caminhada (trekking).

[540] 商標 Marca :



[300] 優先權 Prioridade :

日期Data	編號N.º	國家/地區País/Território
2017/09/21	302017000105438	意大利 Itália

[210] 編號 N.º : N/134791 [220] 申請日 Data de pedido : 2018/02/28
 [730] 申請人 Requerente : MONCLER S.P.A.
 地址 Endereço : Via Stendhal, 47 Milano, Italy
 國籍 Nacionalidade : 意大利 Italiana
 活動 Actividade : 商業及工業 comercial e industrial
 [511] 類別 Classe : 25
 [511] 產品 Produtos : Casacos; casacos com ou sem mangas; casacos caban; casacos leves; casacos tipo bomber; casacos que se podem usar do avesso; casacos para a chuva; casacos em couro; casacos forrados; casacos para o vento; casacos impermeáveis; jaquetas [vestuário]; casacos de penas; casacos de penas sem mangas; casacos de desporto; casacos de esqui; casacos de snowboard; casacos compridos; casacos corta-vento; casacos corta-vento para esqui; casacos corta-vento para snowboard; anoraques [parkas]; anoraques de penas; parkas; parkas de penas; casacos em pele; coletes; coletes com forros removíveis; sobretudos; capotes [casacos]; casacos de peles; impermeáveis; cardigãs; pullovers; camisas; t-shirts; pólos; camisas de desporto; camisetas; camisas para usar com fatos; camisas de mulher; corpetes interiores; blusas; blusões; camisolas de treino; camisolas [pullovers]; blusa [pullovers]; jérseis [vestuário]; camisolas de desporto; calças; calças de esqui; calças para snowboard; calças para esqui; calções; bermudas; calças de ganga; saias; saias-calção; fatos-macaco; vestuário de ginástica; fatos de treino; calças fato-de-treino para jogging; fatos de treino; fato de treino para corrida; fatos de esqui; fatos de snowboard; fatos; vestidos de senhora; vestidos de noite; roupões; blazers; trajes formais; anáguas [saías interiores]; corpetes; braçadeiras [vestuário]; aros para usar na cabeça [vestuário]; twinsets; leggings [calças]; perneiras [polainas]; polainas; jardineiras; ponchos; véus [vestuário]; vestidos de casamento; vestuário confeccionado; vestuário exterior; fatos de carnaval; tops [vestuário]; tank-tops; roupa de malha [vestuário]; meias de malha; vestuário em couro ou em imitações de couro; peles [vestuário]; vestuário impermeável; calças; calças de treino; pelerines; aventais de criança; smokings; macacão; maillots de ginástica; gabardines [vestuário]; calças de vinco; túnicas; uniformes escolares; uniformes desportivos; calções pelo joelho; vestuário de golfe, sem ser luvas; punhos de camisa; vestuário de dança; aventais [vestuário]; batas; máscaras de esqui [vestuário]; quimonos; uniformes de judo; uniformes de karaté; fatos de banho; toucas de banho; toucas de

natação; toucas de duche; vestidos para a praia; vestuário de praia; fatos de natação; fatos de banho; ceroulas de banho; calções de banho; biquínis; roupões de banho; pareus; vestuário para crianças; calçado para crianças; chapelaria para crianças; artigos de vestuário, calçado e chapelaria para bebés e crianças pequenas; fraldas-calça [vestuário]; babetes, sem ser em papel; enxovais de criança [vestuário]; fatos de fantasia para crianças; babetes, com mangas, sem ser em papel; bodies de molas para bebés e crianças; roupa de dormir acolchoadas para bebés; roupa de dormir acolchoadas com penas/plumas para bebés; bodies para bebés; aquecedores de pés, não aquecidos eletricamente; meias; collants [meias]; collants; meias de desporto; meias-calça; maillots; jarreteiras; suspensórios para meias; ligas de meias; sapatos; sapatos em couro; calçado de desporto; calçado de ginástica; calçado de praia; calçado de alpinista; calçado de corrida; calçado de esqui; calçado para usar depois do esqui; calçado de snowboarding; calçado para a chuva; ténis; chinelos; chinelos de banho; sandálias; sandálias de banho; chinelos; tacões [salto alto]; calcanheiras para botas e sapatos; solas interiores; protectores para calçado; solas para calçado; gáspeas para calçado; botas; botinas; borzeguins; botas para a chuva; botas de esqui; botas para usar depois do esqui; botas de snowboard; botas de desporto; botas de equitação; tamancos; protectores de calçado; galochas; polainas; valenki [botas de feltro]; cachecóis; capotes; xailes; estolas; estolas em pele; bandanas [lenços para pescoço]; foulards [artigos de vestuário]; gravatas; laços; echarpes de homem; lenços para pescoço; lenços de bolso; pescoceiras [vestuário]; luvas [vestuário]; manguitos [vestuário]; mitenes; luvas de esqui; luvas de snowboard; cintos [vestuário]; suspensórios; suspensórios; cintas [peças de vestuário]; bolsas de cintura porta-moedas [vestuário]; echarpes; boás [golas]; colarinhos; cachecóis [echarpes para o pescoço]; roupa interior; camisetas; maillots desportivos; combinados [roupa interior]; cuecas [roupa interior]; cuecas; ceroulas [vestuário]; cuecas; boxers [roupa interior]; pijamas; roupões; camisas de dormir; coletes; soutiens; espartilhos; corpetes; cintas elásticas [roupa interior]; bodies [roupa interior]; máscaras para dormir; bonés; chapéus; palas de boné; bonés de pala; boinas; capuzes; aquecedores de orelhas [vestuário]; viseiras [chapelaria].

[540] 商標 Marca :



[300] 優先權 Prioridade :

日期Data	編號N.º	國家/地區País/Território
2017/09/21	302017000105438	意大利 Itália

[210] 編號 N.º : N/134792 [220] 申請日 Data de pedido : 2018/02/28
 [730] 申請人 Requerente : MONCLER S.P.A.
 地址 Endereço : Via Stendhal, 47 Milano, Italy
 國籍 Nacionalidade : 意大利 Italiana
 活動 Actividade : 商業及工業 comercial e industrial
 [511] 類別 Classe : 35
 [511] 服務 Serviços : Serviços de venda a retalho e a grosso por conta de terceiros, também on-line, de preparações para branquear e outras substâncias para uso em lavandaria, detergentes, preparações para limpar, polir, desengordurar e raspar, sabões não medicinais, perfumaria, óleos essen-

ciais, cosméticos não medicinais, loções para os cabelos não medicinais, dentífricos não medicinais; serviços de venda a retalho e a grosso por conta de terceiros, também on-line, de velas, óculos, óculos de sol, óculos anti-reflexo, óculos de esqui, óculos para desporto, óculos de natação, estojos para óculos e óculos de sol, lentes para óculos e óculos de sol, armações para óculos e óculos de sol; serviços de venda a retalho e a grosso por conta de terceiros, também on-line, de correntes para óculos e óculos de sol, cordões para óculos e óculos de sol, lunetas, estojos para lunetas, correntes para lunetas, cordões para lunetas, armações de lunetas, lentes correctoras [óptica]; serviços de venda a retalho e a grosso por conta de terceiros, também on-line, de suportes, caixas, capas, suportes para aparelhos electrónicos, caixas para aparelhos electrónicos, capas para aparelhos electrónicos; serviços de venda a retalho e a grosso por conta de terceiros, também on-line, de instrumentos e aparelhos científicos, náuticos, agrimensores, fotográficos, cinematográficos, ópticos, de pesagem, de medida, de sinalização, de controlo [inspecção], de socorro [salvamento] e de ensino, aparelhos e instrumentos para a condução, distribuição, transformação, acumulação, regulação ou controlo da corrente eléctrica; serviços de venda a retalho e a grosso por conta de terceiros, também on-line, de aparelhos para a gravação, transmissão ou reprodução de som ou imagens, suportes de registo magnético, discos para o registo de sons, discos compactos, DVDs e outros suportes de gravações digitais, mecanismos para aparelhos de pré-pagamento, caixas registadoras, máquinas de calcular, equipamento de processamento de dados, computadores, software informático, dispositivos de extinção de fogo; serviços de venda a retalho e a grosso por conta de terceiros, também on-line, de dispositivos de iluminação, lâmpadas, metais preciosos e suas ligas, bijuteria e joalharia, pedras preciosas e semipreciosas, instrumentos de relojoaria e cronométricos, porta-chaves (key rings), porta-chaves (key fobs), estojos porta-chaves, chaveiros, sacos para chaves; serviços de venda a retalho e a grosso por conta de terceiros, também on-line, de papel e cartão, impressões, artigos para encadernações, fotografias, artigos de papelaria e de escritório, adesivos para papelaria ou para uso doméstico, material para artistas e para desenho, brochas [pincéis], material de instrução e de ensino, folhas, películas e sacos em matérias plásticas para embalagem e empacotamento, caracteres de impressoras, clichés de tipografia; serviços de venda a retalho e a grosso por conta de terceiros, também on-line, de sacos, estojos e carteiras [artigos em couro], marroquinaria, couro e imitações do couro, peles de animais, peles, malas, malas, sacos de viagem, chapéus-de-chuva e chapéus-de-sol, bengalas, chicotes, arreios, selaria, coleiras, trelas e vestuário para animais; serviços de venda a retalho e a grosso por conta de terceiros, também on-line, de mobiliário, espelhos, molduras, cordas e cordéis, redes, tendas e lonas, toldos em matérias têxteis, velas de navio, sacos para o transporte e armazenamento de produtos a granel, materiais para o acondicionamento, acolchoamento e enchimento, matérias de fibras têxteis em bruto e substitutos para as mesmas; serviços de venda a retalho e a grosso por conta de terceiros, também on-line, de matérias têxteis e substitutos de matérias têxteis, roupa de uso doméstico, cortinas em têxtil ou plástico, mantas de cama, coberturas de mesa, vestuário, calçado, chapelaria; serviços de venda a retalho e a grosso por conta de terceiros, também on-line, de rendas e bordados, fitas e cordões, botões, ganchos e ilhós, alfinetes e agulhas, flores artificiais, decorações para o cabelo, cabelo postiço, carpetes, tapetes, esteiras e passadeiras; serviços de venda a retalho e a grosso por conta de terceiros, também on-line, de jogos, brinquedos e artigos de brincar, aparelhos de jogos de vídeo, artigos de ginástica e de desporto, decorações para árvores de natal, artigos para fumadores; apresentação de produtos nos meios de comunicação, para fins de venda a retalho; promoção de vendas para terceiros; serviços de outsourcing [assistência em negócios comerciais]; serviços de fornecimento para terceiros [compra de produtos e serviços para outras empresas]; demonstração de produtos; decoração de montras; pesquisa de patrocinadores; inquéritos de negócios comerciais; informações de negó-

cios; processamento administrativo de ordens de compra; organização e gestão de programas de fidelização de consumidores; administração de programas de fidelização de consumidores; vendas em hasta pública [leilão]; serviços de venda em hasta pública [leilão] na Internet; administração comercial do licenciamento de produtos e serviços de terceiros; organização de desfiles de moda para fins promocionais; organização de eventos, exposições, feiras e desfiles de moda para fins comerciais, promocionais e de publicidade; organização de feiras para fins comerciais ou de publicidade; organização de eventos publicitários; organização e realização de eventos de marketing; marketing de eventos; serviços de revistas de imprensa; relações públicas; publicidade on-line numa rede informática; publicidade de produtos e serviços na Internet e através de serviços de telefonia móvel e através de correio electrónico; afixação de cartazes; aluguer de espaços publicitários; aluguer de material publicitário; difusão de anúncios publicitários; serviços de agências publicidade; serviços de modelos para fins publicitários ou de promoção de vendas; redacção de textos publicitários; publicação de textos publicitários; promoção da venda de artigos e moda através de artigos publicitários em revistas; difusão [distribuição] de amostras; distribuição e difusão de material publicitário [folhetos, prospectos, impressões, amostras]; serviços de planeamento de publicidade; serviços de promoção; serviços de merchandising; optimização de motores de busca para promoção de vendas; optimização de tráfego de websites; consultoria sobre estratégia de comunicações publicitárias; consultoria sobre estratégia de relações públicas; consultoria sobre estratégia e marketing de redes sociais; serviços de publicidade de exterior; consultadoria para direcção e organização de negócios comerciais; serviços de consultoria e aconselhamento na área de estratégia de negócios; consultadoria para direcção de negócios comerciais relacionada com assuntos de estratégia, marketing, produção, pessoal e venda a retalho; pesquisas comerciais; assistência na direcção de negócios comerciais; planeamento de estratégias de marketing; aconselhamento na área de direcção de negócios comerciais e marketing; serviços aconselhamento em informações comerciais e contabilidade; serviços de agências de importação-exportação; previsões económicas; pesquisa [investigação] de mercado; estudos de mercado; investigações em negócios comerciais; sondagem de opinião; marketing direccionado; marketing no âmbito de edição de programas informáticos; franchising [franquia], nomeadamente serviços prestados por um franqueador, ou seja, transferência de conhecimentos de negócios comerciais e de organização; assistência no desenvolvimento e na direcção de uma empresa comercial; prestação de um directório on-line com informações comerciais na Internet; compilação de índices de informações para fins comerciais ou publicitários; compilação de informação numa base de dados informática; serviços de sublocação para empresas; auditorias de empresas; contabilidade; serviços de contabilidade; colocação e recrutamento de pessoal; consultadoria em gestão de pessoal; serviços de secretariado; aluguer de distribuidores automáticos; gerência administrativa e hotéis; reprodução por heliografia; direcção profissional dos negócios artísticos; serviços de manutenção informatizada de registos de negócios comerciais; promoção de produtos e serviços através de patrocínios de eventos desportivos; serviços de inteligência de mercado; serviços de inscrições para oferta de presentes.

[540] 商標 Marca



[300] 優先權 Prioridade	:	日期Data	編號N.º	國家/地區País/Território
		2017/09/21	302017000105438	意大利 Itália

- [210] 編號 N.º : N/134793 [220] 申請日 Data de pedido : 2018/02/28
- [730] 申請人 Requerente : MONCLER S.P.A.
 地址 Endereço : Via Stendhal, 47 Milano, Italy
 國籍 Nacionalidade : 意大利 Italiana
 活動 Actividade : 商業及工業 comercial e industrial
- [511] 類別 Classe : 9
- [511] 產品 Produtos : Óculos; óculos de sol; óculos anti-reflexo; óculos para desporto; óculos de natação; estojos para óculos e óculos de sol; lentes de óculos e de óculos de sol; armações de óculos e de óculos de sol; correntes para óculos e óculos de sol; cordões para óculos e óculos de sol; lunetas; estojos para lunetas; correntes para lunetas; cordões para lunetas; armações de lunetas; lentes correctoras [óptica]; lentes de contacto; caixas para lentes de contacto; máscaras de ski; estojos para óculos; lentes ópticas; binóculos; estojos para binóculos; monóculos; óculos para a ópera; telescópios; discos ópticos; primas [óptica]; lupas; estojos para lupas; objectivas [óptica]; óculos inteligentes; óculos 3D; software de jogos electrónicos para telemóveis; software de jogos electrónicos para dispositivos portáteis; software de jogos de computador; programas de jogos de computador; programas de computador, gravados; programas de computador descarregáveis; disquetes; plataformas para software informático, gravados ou descarregáveis; gráficos descarregáveis para telemóveis; software informático protector de tela, gravados ou descarregáveis; computadores pessoais; caixas adaptadas para computadores pessoais; computadores portáteis [notebooks]; computadores portáteis; caixas adaptadas para computadores portáteis; caixas de transporte adaptadas para computadores; computadores de tablete; bolsas protectoras para tabletes; capas para tabletes; computadores portáteis [laptops]; caixas para laptops; malas adaptadas para laptops; bolsas para laptops; bases [docking stations] para laptops; apoios de pulso para utilização com computador; ratos de computador; tapetes de rato; teclados de computador; impressoras para computadores; dispositivos periféricos para computador; monitores [hardware informático]; estojos de transporte para pagers; caixas para rádios; rádios; telemóveis; cordões [correias] para telemóveis; capas adaptadas para telemóveis; estojos adaptados para telemóveis; antenas para telemóveis; telemóveis; smartphones; capas protectoras para smartphones; bolsas protectoras para smartphones; pagers electrónicos; leitores de livros electrónicos; bolsas protectoras para leitores de livros electrónicos; telefones sem fios; suportes para telefones sem fios; auscultadores telefónicos; aparelhos telefónicos; videofones; correias para telemóveis; baterias para telemóveis; microfones para telemóveis; altifalantes para telemóveis; auriculares para telemóveis; carregadores de baterias para telemóveis; estojos para carregadores de baterias para telemóveis; auriculares; auscultadores; estojos para auscultadores; kits de mãos livres para telefones; kits de mãos livres para telemóveis; relógios inteligentes [smartwatches]; películas de protecção adaptadas para smartphones; selfie sticks [monopés de uso manual]; selfie sticks para utilização com smartphones; óculos de realidade virtual; lentes para selfie; assistentes digitais pessoais; câmaras multiusos; câmaras descartáveis; estojos adaptados para câmaras; câmaras [fotografia]; câmaras digitais; câmaras de televisão; câmaras de vídeo; estojos concebidos especialmente para aparelhos e instrumentos fotográficos; cordões [correias] para câmaras; molduras para fotografias digitais; caixas para lâminas de slides; slides [fotografia]; ecrãs de vídeo; projectores de vídeo para cinema em casa [home theater]; capacetes de protecção para desporto; vestuário e calçado para protecção contra acidentes, irradiação e fogo; luvas para mergulho; viseiras para capacetes; discos compactos [áudio e vídeo]; DVDs; suportes e estojos para discos compactos e DVDs; caixas de transporte protectoras para leitores de música portáteis; caixas para

leitores de música e de vídeo; leitores de áudio digitais; altifalantes; leitores de discos compactos; caixas adaptadas para leitores de CD; gravadores de DVD; leitores de DVD; caixas adaptadas para leitores de DVD; leitores de MP3 portáteis; caixas para leitores de MP3 portáteis; capas para leitores de MP3 portáteis; leitores de música de discos compactos portáteis; fitas magnéticas, cartuchos e discos pré-gravados; walkie-talkies; antenas; aparelhos de ensino audiovisual; filmes impressos; transmissores de sinais electrónicos; aparelhos de televisão; publicações electrónicas descarregáveis; suportes de dados magnéticos; discos para o registo de sons; discos áudio pré-gravados; DVDs pré-gravados; cassetes de áudio e de vídeo; suportes para o registo de sons; gravadores de vídeo; cassetes de vídeo; unidades de disco amovível [flash drives]; porta-chaves electrónicos na forma de aparelhos de controlo remoto; robôs de ensino; relógios de ponto (dispositivos para registo de horas); contadores; réguas [instrumentos de medida]; aparelhos de ensino; aparelhos eléctricos de medida; barómetros; termómetros, não sendo para uso médico; máquinas de calcular; calculadoras de bolso; cronógrafos [aparelhos de registo do tempo]; balanças; conta-passos [pedómetros]; bússolas direccionais; temporizadores em forma de ovo (ampulhetas); microscópios; leitores de código de barras; aparelhos de navegação para veículos [computadores de bordo]; carteiras para cartões de crédito [suportes adaptados]; cartões de acesso magneticamente codificados; agendas electrónicas; bolsas para agendas electrónicas; capas para agendas electrónicas; autómatos de música de pré-pagamento; lanternas mágicas; hologramas; quadros interactivos electrónicos; terminais interactivos de ecrã táctil; ímanes decorativos; canetas electrónicas [canetas digitais] para unidades de visualização; cordões [correias] especialmente adaptadas para suporte de telemóveis, leitores MP3, câmaras, câmaras de vídeo, óculos, óculos de sol, cartões magneticamente codificados; cliques nasais para mergulho e natação; cartões de circuito integrado (cartões inteligentes); apitos desportivos; tradutores electrónicos de bolso; dicionários electrónicos manuais; fibras ópticas (filamentos de condução de luz); tubos respiradouros para mergulho; aparelhos de telecomunicação em forma de jóias; dispositivos para vigilância de bebés; dispositivos para áudio-vigilância de bebés; dispositivos para videovigilância de bebés; balanças para bebés; capacetes de protecção para crianças; software pedagógico/educativo para crianças.

[540] 商標 Marca :



[300] 優先權 Prioridade :

日期Data	編號N.º	國家/地區País/Território
2017/09/21	302017000105435	意大利 Itália

[210] 編號 N.º : N/134794

[220] 申請日 Data de pedido : 2018/02/28

[730] 申請人 Requerente : MONCLER S.P.A.

地址 Endereço : Via Stendhal, 47 Milano, Italy

國籍 Nacionalidade : 意大利 Italiana

活動 Actividade : 商業及工業 comercial e industrial

[511] 類別 Classe : 18

[511] 產品 Produtos : Caixas em couro ou em cartão-couro [imitação de couro]; estojos, em couro ou em cartão-couro [imitação de couro]; correias de couro (selaria); estojos para cartões [porta-notas]; carteiras para cartões de crédito; carteiras para cartões de visita; revestimentos de móveis

em couro; porta-cartões de visita; pastas para documentos; sacos [invólucros, bolsas] para embalagem; etiquetas em couro; roupas para animais de estimação; coleiras para animais de estimação; bolsas para o transporte de animais; alcofas [sacos] manjedouras; rédeas [arreios]; couro em bruto ou semitrabalhado; molesquine [imitação de couro]; pelarias [peles de animais]; peles em bruto; sacos; bolsas de mão; sacos de mão para a noite; sacos de compras; sacos de compras em couro; sacos de compras com rodas; sacos de pano; bolsas para a cintura; sacos boston; malas para usar ao ombro; cofres de viagem; sacos de praia; carteiras de mão; maletas para documentos; mochilas escolares; sacolas escolares; mochilas para estudantes; randsels [mochilas escolares Japonesas]; sacos desportivos; sacos de viagem para vestuário; bolsas; carteiras; carteiras de bolso; porta documentos; carteiras porta-chaves; bolsas porta-chaves; carteiras porta-chaves; pastas [marroquinaria] [porta-documentos]; bolsas em couro para embalagem; bagagem; bolsas para guardar artigos de maquilhagem, chaves e outros artigos pessoais; bolsas de viagem para calçado; sacos de desporto multiusos; alforjes; mochilas de lona; mochilas; mochilas com duas alças; mochilas (bornais); malas de viagem para pernoitar; malas [baús]; caixinhas para artigos de toilette; caixas de chapéus para viagem; estojos em couro para chapéus; armações de sacos de mão; carteiras porta-chaves em couro; bandoleiras [correias] em couro; correias de couro; bolsas em couro; malas de viagem; malas de viagem com rodas; conjuntos de viagem [imitação de couro]; sacos de viagem em couro; sacos de campistas; sacos de alpinistas; sacos para as compras; malas de viagem motorizadas; pastas para conferências; pastas (portfolios) para conferências; alcofas para transportar as crianças; slings [panos] para o transporte de bebés; bolsas porta-bebés; mochilas para o transporte de bebés; porta-bebés para usar no corpo; chapéus-de-chuva para crianças; rédeas para orientar crianças; guarda-chuvas; chapéus-de-sol; bastões de caminhada; bastões [bordões] de alpinista; acessórios para arreios; chapéus-de-chuva para o golfe; estojos de chapéus-de-chuva; varas para caminhada (hiking); varas para caminhada (trekking).

[540] 商標 Marca :



[300] 優先權 Prioridade :

日期Data	編號N.º	國家/地區País/Território
2017/09/21	302017000105435	意大利 Itália

[210] 編號 N.º

: N/134795

[220] 申請日 Data de pedido : 2018/02/28

[730] 申請人 Requerente

: MONCLER S.P.A.

地址 Endereço

: Via Stendhal, 47 Milano, Italy

國籍 Nacionalidade

: 意大利 Italiana

活動 Actividade

: 商業及工業 comercial e industrial

[511] 類別 Classe

: 25

[511] 產品 Produtos

: Casacos; casacos com ou sem mangas; casacos caban; casacos leves; casacos tipo bomber; casacos que se podem usar do avesso; casacos para a chuva; casacos em couro; casacos forrados; casacos para o vento; casacos impermeáveis; jaquetas [vestuário]; casacos de penas; casacos de penas sem mangas; casacos de desporto; casacos de esqui; casacos de snowboard; casacos compridos; casacos corta-vento; casacos corta-vento para esqui; casacos corta-vento para snowboard; anoraques [parkas]; anoraques de penas; parkas; parkas de penas;

casacos em pele; coletes; coletes com forros removíveis; sobretudos; capotes [casacos]; casacos de peles; impermeáveis; cardigãs; pullovers; camisas; t-shirts; pólos; camisas de desporto; camisetas; camisas para usar com fatos; camisas de mulher; corpetes interiores; blusas; blusões; camisolas de treino; camisolas [pullovers]; blusa [pullovers]; jérseis [vestuário]; camisolas de desporto; calças; calças de esqui; calças para snowboard; calças para esqui; calções; bermudas; calças de ganga; saias; saias-calção; fatos-macaco; vestuário de ginástica; fatos de treino; calças fato-de-treino para jogging; fatos de treino; fato de treino para corrida; fatos de esqui; fatos de snowboard; fatos; vestidos de senhora; vestidos de noite; roupões; blazers; trajes formais; anáguas [saias interiores]; corpetes; braçadeiras [vestuário]; aros para usar na cabeça [vestuário]; twinsets; leggings [calças]; perneiras [polainas]; polainas; jardineiras; ponchos; véus [vestuário]; vestidos de casamento; vestuário confeccionado; vestuário exterior; fatos de carnaval; tops [vestuário]; tank-tops; roupa de malha [vestuário]; meias de malha; vestuário em couro ou em imitações de couro; peles [vestuário]; vestuário impermeável; calças; calças de treino; pelerines; aventais de criança; smokings; macacão; maillots de ginástica; gabardines [vestuário]; calças de vinco; túnicas; uniformes escolares; uniformes desportivos; calções pelo joelho; vestuário de golfe, sem ser luvas; punhos de camisa; vestuário de dança; aventais [vestuário]; batas; máscaras de esqui [vestuário]; quimonos; uniformes de judo; uniformes de karaté; fatos de banho; toucas de banho; toucas de natação; toucas de duche; vestidos para a praia; vestuário de praia; fatos de natação; fatos de banho; ceroulas de banho; calções de banho; biquínis; roupões de banho; pareus; vestuário para crianças; calçado para crianças; chapelaria para crianças; artigos de vestuário, calçado e chapelaria para bebés e crianças pequenas; fraldas-calça [vestuário]; babetes, sem ser em papel; enxovais de criança [vestuário]; fatos de fantasia para crianças; babetes, com mangas, sem ser em papel; bodies de molas para bebés e crianças; roupa de dormir acolchoadas para bebés; roupa de dormir acolchoadas com penas/plumas para bebés; bodies para bebés; aquecedores de pés, não aquecidos eletricamente; meias; collants [meias]; collants; meias de desporto; meias-calça; maillots; jarreteiras; suspensórios para meias; ligas de meias; sapatos; sapatos em couro; calçado de desporto; calçado de ginástica; calçado de praia; calçado de alpinista; calçado de corrida; calçado de esqui; calçado para usar depois do esqui; calçado de snowboarding; calçado para a chuva; ténis; chinelos; chinelos de banho; sandálias; sandálias de banho; chinelos; tacões [salto alto]; calcanheiras para botas e sapatos; solas interiores; protectores para calçado; solas para calçado; gáspeas para calçado; botas; botinas; borzeguins; botas para a chuva; botas de esqui; botas para usar depois do esqui; botas de snowboard; botas de desporto; botas de equitação; tamancos; protectores de calçado; galochas; polainas; valenki [botas de feltro]; cachecóis; capotes; xales; estolas; estolas em pele; bandanas [lenços para pescoço]; foulards [artigos de vestuário]; gravatas; laços; echarpes de homem; lenços para pescoço; lenços de bolso; pescoceiras [vestuário]; luvas [vestuário]; manguitos [vestuário]; mitenes; luvas de esqui; luvas de snowboard; cintos [vestuário]; suspensórios; suspensórios; cintas [peças de vestuário]; bolsas de cintura porta-moedas [vestuário]; echarpes; boás [golas]; colarinhos; cachecóis [echarpes para o pescoço]; roupa interior; camisetas; maillots desportivos; combinados [roupa interior]; cuecas [roupa interior]; cuecas; ceroulas [vestuário]; cuecas; boxers [roupa interior]; pijamas; roupões; camisas de dormir; coletes; soutiens; espartilhos; corpetes; cintas elásticas [roupa interior]; bodies [roupa interior]; máscaras para dormir; bonés; chapéus; palas de boné; bonés de pala; boinas; capuzes; aquecedores de orelhas [vestuário]; viseiras [chapelaria].

[540] 商標 Marca :



[300] 優先權 Prioridade :

日期Data	編號N.º	國家/地區País/Território
2017/09/21	302017000105435	意大利 Itália

[210] 編號 N.º

: N/134796

[220] 申請日 Data de pedido : 2018/02/28

[730] 申請人 Requerente

: MONCLER S.P.A.

地址 Endereço

: Via Stendhal, 47 Milano, Italy

國籍 Nacionalidade

: 意大利 Italiana

活動 Actividade

: 商業及工業 comercial e industrial

[511] 類別 Classe

: 35

[511] 服務 Serviços

: Serviços de venda a retalho e a grosso por conta de terceiros, também on-line, de preparações para branquear e outras substâncias para uso em lavandaria, detergentes, preparações para limpar, polir, desengordurar e raspar, sabões não medicinais, perfumaria, óleos essenciais, cosméticos não medicinais, loções para os cabelos não medicinais, dentífricos não medicinais; serviços de venda a retalho e a grosso por conta de terceiros, também on-line, de velas, óculos, óculos de sol, óculos anti-reflexo, óculos de esqui, óculos para desporto, óculos de natação, estojos para óculos e óculos de sol, lentes para óculos e óculos de sol, armações para óculos e óculos de sol; serviços de venda a retalho e a grosso por conta de terceiros, também on-line, de correntes para óculos e óculos de sol, cordões para óculos e óculos de sol, lunetas, estojos para lunetas, correntes para lunetas, cordões para lunetas, armações de lunetas, lentes correctoras [óptica]; serviços de venda a retalho e a grosso por conta de terceiros, também on-line, de suportes, caixas, capas, suportes para aparelhos electrónicos, caixas para aparelhos electrónicos, capas para aparelhos electrónicos; serviços de venda a retalho e a grosso por conta de terceiros, também on-line, de instrumentos e aparelhos científicos, náuticos, agrimensores, fotográficos, cinematográficos, ópticos, de pesagem, de medida, de sinalização, de controlo [inspecção], de socorro [salvamento] e de ensino, aparelhos e instrumentos para a condução, distribuição, transformação, acumulação, regulação ou controlo da corrente eléctrica; serviços de venda a retalho e a grosso por conta de terceiros, também on-line, de aparelhos para a gravação, transmissão ou reprodução de som ou imagens, suportes de registo magnético, discos para o registo de sons, discos compactos, DVDs e outros suportes de gravações digitais, mecanismos para aparelhos de pré-pagamento, caixas registadoras, máquinas de calcular, equipamento de processamento de dados, computadores, software informático, dispositivos de extinção de fogo; serviços de venda a retalho e a grosso por conta de terceiros, também on-line, de dispositivos de iluminação, lâmpadas, metais preciosos e suas ligas, bijuteria e joalheria, pedras preciosas e semipreciosas, instrumentos de relojoaria e cronométricos, porta-chaves (key rings), porta-chaves (key fobs), estojos porta-chaves, chaveiros, sacos para chaves; serviços de venda a retalho e a grosso por conta de terceiros, também on-line, de papel e cartão, impressões, artigos para encadernações, fotografias, artigos de papelaria e de escritório, adesivos para papelaria ou para uso doméstico, material para artistas e para desenho, brochas [pincéis], material de instrução e de ensino, folhas, películas e sacos em matérias plásticas para embalagem e empacotamento, caracteres de impressoras, clichés de tipografia; serviços de

venda a retalho e a grosso por conta de terceiros, também on-line, de sacos, estojos e carteiras [artigos em couro], marroquinaria, couro e imitações do couro, peles de animais, peles, malas, malas, sacos de viagem, chapéus-de-chuva e chapéus-de-sol, bengalas, chicotes, arreios, selaria, coleiras, trelas e vestuário para animais; serviços de venda a retalho e a grosso por conta de terceiros, também on-line, de mobiliário, espelhos, molduras, cordas e cordéis, redes, tendas e lonas, toldos em matérias têxteis, velas de navio, sacos para o transporte e armazenamento de produtos a granel, materiais para o acondicionamento, acolchoamento e enchimento, matérias de fibras têxteis em bruto e substitutos para as mesmas; serviços de venda a retalho e a grosso por conta de terceiros, também on-line, de matérias têxteis e substitutos de matérias têxteis, roupa de uso doméstico, cortinas em têxtil ou plástico, mantas de cama, coberturas de mesa, vestuário, calçado, chapelaria; serviços de venda a retalho e a grosso por conta de terceiros, também on-line, de rendas e bordados, fitas e cordões, botões, ganchos e ilhós, alfinetes e agulhas, flores artificiais, decorações para o cabelo, cabelo postição, carpetes, tapetes, esteiras e passadeiras; serviços de venda a retalho e a grosso por conta de terceiros, também on-line, de jogos, brinquedos e artigos de brincar, aparelhos de jogos de vídeo, artigos de ginástica e de desporto, decorações para árvores de natal, artigos para fumadores; apresentação de produtos nos meios de comunicação, para fins de venda a retalho; promoção de vendas para terceiros; serviços de outsourcing [assistência em negócios comerciais]; serviços de fornecimento para terceiros [compra de produtos e serviços para outras empresas]; demonstração de produtos; decoração de montanhas; pesquisa de patrocinadores; inquéritos de negócios comerciais; informações de negócios; processamento administrativo de ordens de compra; organização e gestão de programas de fidelização de consumidores; administração de programas de fidelização de consumidores; vendas em hasta pública [leilão]; serviços de venda em hasta pública [leilão] na Internet; administração comercial do licenciamento de produtos e serviços de terceiros; organização de desfiles de moda para fins promocionais; organização de eventos, exposições, feiras e desfiles de moda para fins comerciais, promocionais e de publicidade; organização de feiras para fins comerciais ou de publicidade; organização de eventos publicitários; organização e realização de eventos de marketing; marketing de eventos; serviços de revistas de imprensa; relações públicas; publicidade on-line numa rede informática; publicidade de produtos e serviços na Internet e através de serviços de telefonia móvel e através de correio electrónico; afixação de cartazes; aluguer de espaços publicitários; aluguer de material publicitário; difusão de anúncios publicitários; serviços de agências publicidade; serviços de modelos para fins publicitários ou de promoção de vendas; redacção de textos publicitários; publicação de textos publicitários; promoção da venda de artigos e moda através de artigos publicitários em revistas; difusão [distribuição] de amostras; distribuição e difusão de material publicitário [folhetos, prospectos, impressões, amostras]; serviços de planeamento de publicidade; serviços de promoção; serviços de merchandising; optimização de motores de busca para promoção de vendas; optimização de tráfego de websites; consultoria sobre estratégia de comunicações publicitárias; consultoria sobre estratégia de relações públicas; consultoria sobre estratégia e marketing de redes sociais; serviços de publicidade de exterior; consultoria para direcção e organização de negócios comerciais; serviços de consultoria e aconselhamento na área de estratégia de negócios; consultoria para direcção de negócios comerciais relacionada com assuntos de estratégia, marketing, produção, pessoal e venda a retalho; pesquisas comerciais; assistência na direcção de negócios comerciais; planeamento de estratégias de marketing; aconselhamento na área de direcção de negócios comerciais e marketing; serviços aconselhamento em informações comerciais e contabilidade; serviços de agências de importação-exportação; previsões económicas; pesquisa [investigação] de mercado; estudos de mercado; investigações em negócios comerciais; sondagem de opinião; marketing direccionado; marketing no âmbito de edição de programas in-

formáticos; franchising [franquia], nomeadamente serviços prestados por um franqueador, ou seja, transferência de conhecimentos de negócios comerciais e de organização; assistência no desenvolvimento e na direcção de uma empresa comercial; prestação de um directório on-line com informações comerciais na Internet; compilação de índices de informações para fins comerciais ou publicitários; compilação de informação numa base de dados informática; serviços de sublocação para empresas; auditorias de empresas; contabilidade; serviços de contabilidade; colocação e recrutamento de pessoal; consultadoria em gestão de pessoal; serviços de secretariado; aluguer de distribuidores automáticos; gerência administrativa e hotéis; reprodução por heliografia; direcção profissional dos negócios artísticos; serviços de manutenção informatizada de registos de negócios comerciais; promoção de produtos e serviços através de patrocínios de eventos desportivos; serviços de inteligência de mercado; serviços de inscrições para oferta de presentes.

[540] 商標 Marca :



[300] 優先權 Prioridade :

日期Data	編號N.º	國家/地區País/Território
2017/09/21	302017000105435	意大利 Itália

[210] 編號 N.º : N/134797 [220] 申請日 Data de pedido : 2018/02/28

[730] 申請人 Requerente : MONCLER S.P.A.
 地址 Endereço : Via Stendhal, 47 Milano, Italy
 國籍 Nacionalidade : 意大利 Italiana
 活動 Actividade : 商業及工業 comercial e industrial

[511] 類別 Classe : 9

[511] 產品 Produtos : Óculos; óculos de sol; óculos anti-reflexo; óculos para desporto; óculos de natação; estojos para óculos e óculos de sol; lentes de óculos e de óculos de sol; armações de óculos e de óculos de sol; correntes para óculos e óculos de sol; cordões para óculos e óculos de sol; lunetas; estojos para lunetas; correntes para lunetas; cordões para lunetas; armações de lunetas; lentes correctoras [óptica]; lentes de contacto; caixas para lentes de contacto; máscaras de ski; estojos para óculos; lentes ópticas; binóculos; estojos para binóculos; monóculos; óculos para a ópera; telescópios; discos ópticos; primas [óptica]; lupas; estojos para lupas; objectivas [óptica]; óculos inteligentes; óculos 3D; software de jogos electrónicos para telemóveis; software de jogos electrónicos para dispositivos portáteis; software de jogos de computador; programas de jogos de computador; programas de computador, gravados; programas de computador descarregáveis; disquetes; plataformas para software informático, gravados ou descarregáveis; gráficos descarregáveis para telemóveis; software informático protector de tela, gravados ou descarregáveis; computadores pessoais; caixas adaptadas para computadores pessoais; computadores portáteis [notebooks]; computadores portáteis; caixas adaptadas para computadores portáteis; caixas de transporte adaptadas para computadores; computadores de tablete; bolsas protectoras para tabletes; capas para tabletes; computadores portáteis [laptops]; caixas para laptops; malas adaptadas para laptops; bolsas para laptops; bases [docking stations] para laptops; apoios de pulso para utilização com computador; ratos de computador; tapetes de rato; teclados de computador; impressoras para computadores; dispositivos periféricos para computador; monitores [hardware

informático]; estojos de transporte para pagers; caixas para rádios; rádios; telemóveis; cordões [correias] para telemóveis; capas adaptadas para telemóveis; estojos adaptados para telemóveis; antenas para telemóveis; telemóveis; smartphones; capas protectoras para smartphones; bolsas protectoras para smartphones; pagers electrónicos; leitores de livros electrónicos; bolsas protectoras para leitores de livros electrónicos; telefones sem fios; suportes para telefones sem fios; auscultadores telefónicos; aparelhos telefónicos; videofones; correias para telemóveis; baterias para telemóveis; microfones para telemóveis; altifalantes para telemóveis; auriculares para telemóveis; carregadores de baterias para telemóveis; estojos para carregadores de baterias para telemóveis; auriculares; auscultadores; estojos para auscultadores; kits de mãos livres para telefones; kits de mãos livres para telemóveis; relógios inteligentes [smartwatches]; películas de protecção adaptadas para smartphones; selfie sticks [monopés de uso manual]; selfie sticks para utilização com smartphones; óculos de realidade virtual; lentes para selfie; assistentes digitais pessoais; câmaras multiusos; câmaras descartáveis; estojos adaptados para câmaras; câmaras [fotografia]; câmaras digitais; câmaras de televisão; câmaras de vídeo; estojos concebidos especialmente para aparelhos e instrumentos fotográficos; cordões [correias] para câmaras; molduras para fotografias digitais; caixas para lâminas de slides; slides [fotografia]; ecrãs de vídeo; projectores de vídeo para cinema em casa [home theater]; capacetes de protecção para desporto; vestuário e calçado para protecção contra acidentes, irradiação e fogo; luvas para mergulho; viseiras para capacetes; discos compactos [áudio e vídeo]; DVDs; suportes e estojos para discos compactos e DVDs; caixas de transporte protectoras para leitores de música portáteis; caixas para leitores de música e de vídeo; leitores de áudio digitais; altifalantes; leitores de discos compactos; caixas adaptadas para leitores de CD; gravadores de DVD; leitores de DVD; caixas adaptadas para leitores de DVD; leitores de MP3 portáteis; caixas para leitores de MP3 portáteis; capas para leitores de MP3 portáteis; leitores de música de discos compactos portáteis; fitas magnéticas, cartuchos e discos pré-gravados; walkie-talkies; antenas; aparelhos de ensino audiovisual; filmes impressos; transmissores de sinais electrónicos; aparelhos de televisão; publicações electrónicas descarregáveis; suportes de dados magnéticos; discos para o registo de sons; discos áudio pré-gravados; DVDs pré-gravados; cassetes de áudio e de vídeo; suportes para o registo de sons; gravadores de vídeo; cassetes de vídeo; unidades de disco amovível [flash drives]; porta-chaves electrónicos na forma de aparelhos de controlo remoto; robôs de ensino; relógios de ponto (dispositivos para registo de horas); contadores; réguas [instrumentos de medida]; aparelhos de ensino; aparelhos eléctricos de medida; barómetros; termómetros, não sendo para uso médico; máquinas de calcular; calculadoras de bolso; cronógrafos [aparelhos de registo do tempo]; balanças; conta-passos [pedómetros]; bússolas direccionais; temporizadores em forma de ovo (ampulhetas); microscópios; leitores de código de barras; aparelhos de navegação para veículos [computadores de bordo]; carteiras para cartões de crédito [suportes adaptados]; cartões de acesso magneticamente codificados; agendas electrónicas; bolsas para agendas electrónicas; capas para agendas electrónicas; autómatos de música de pré-pagamento; lanternas mágicas; hologramas; quadros interactivos electrónicos; terminais interactivos de ecrã táctil; ímanes decorativos; canetas electrónicas [canetas digitais] para unidades de visualização; cordões [correias] especialmente adaptadas para suporte de telemóveis, leitores MP3, câmaras, câmaras de vídeo, óculos, óculos de sol, cartões magneticamente codificados; cliques nasais para mergulho e natação; cartões de circuito integrado (cartões inteligentes); apitos desportivos; tradutores electrónicos de bolso; dicionários electrónicos manuais; fibras ópticas (filamentos de condução de luz); tubos respiradouros para mergulho; aparelhos de telecomunicação em forma de jóias; dispositivos para vigilância de bebés; dispositivos para áudio-vigilância de bebés; dispositivos para videovigilância de bebés; balanças para bebés; capacetes de protecção para crianças; software pedagógico/educativo para crianças.

[540] 商標 Marca :



[300] 優先權 Prioridade :

日期Data	編號N.º	國家/地區País/Território
2017/09/21	302017000105428	意大利 Itália

[210] 編號 N.º : N/134798 [220] 申請日 Data de pedido : 2018/02/28

[730] 申請人 Requerente : MONCLER S.P.A.

地址 Endereço : Via Stendhal, 47 Milano, Italy

國籍 Nacionalidade : 意大利 Italiana

活動 Actividade : 商業及工業 comercial e industrial

[511] 類別 Classe : 18

[511] 產品 Produtos : Caixas em couro ou em cartão-couro [imitação de couro]; estojos, em couro ou em cartão-couro [imitação de couro]; correias de couro (selaria); estojos para cartões [porta-notas]; carteiras para cartões de crédito; carteiras para cartões de visita; revestimentos de móveis em couro; porta-cartões de visita; pastas para documentos; sacos [invólucros, bolsas] para embalagem; etiquetas em couro; roupas para animais de estimação; coleiras para animais de estimação; bolsas para o transporte de animais; alcofas [sacos] manjedouras; rédeas [arreios]; couro em bruto ou semitrabalhado; molesquine [imitação de couro]; pelarias [peles de animais]; peles em bruto; sacos; bolsas de mão; sacos de mão para a noite; sacos de compras; sacos de compras em couro; sacos de compras com rodas; sacos de pano; bolsas para a cintura; sacos boston; malas para usar ao ombro; cofres de viagem; sacos de praia; carteiras de mão; maletas para documentos; mochilas escolares; sacolas escolares; mochilas para estudantes; randsels [mochilas escolares Japonesas]; sacos desportivos; sacos de viagem para vestuário; bolsas; carteiras; carteiras de bolso; porta documentos; carteiras porta-chaves; bolsas porta-chaves; carteiras porta-chaves; pastas [marroquinaria] [porta-documentos]; bolsas em couro para embalagem; bagagem; bolsas para guardar artigos de maquilhagem, chaves e outros artigos pessoais; bolsas de viagem para calçado; sacos de desporto multiusos; alforjes; mochilas de lona; mochilas; mochilas com duas alças; mochilas (bornais); malas de viagem para pernoitar; malas [baús]; caixinhas para artigos de toilette; caixas de chapéus para viagem; estojos em couro para chapéus; armações de sacos de mão; carteiras porta-chaves em couro; bandoleiras [correias] em couro; correias de couro; bolsas em couro; malas de viagem; malas de viagem com rodas; conjuntos de viagem [imitação de couro]; sacos de viagem em couro; sacos de campistas; sacos de alpinistas; sacos para as compras; malas de viagem motorizadas; pastas para conferências; pastas (portfolios) para conferências; alcofas para transportar as crianças; slings [panos] para o transporte de bebés; bolsas porta-bebés; mochilas para o transporte de bebés; porta-bebés para usar no corpo; chapéus-de-chuva para crianças; rédeas para orientar crianças; guarda-chuvas; chapéus-de-sol; bastões de caminhada; bastões [bordões] de alpinista; acessórios para arreios; chapéus-de-chuva para o golfe; estojos de chapéus-de-chuva; varas para caminhada (hiking); varas para caminhada (trekking).

[540] 商標 Marca :



[300] 優先權 Prioridade :

日期Data	編號N.º	國家/地區País/Território
2017/09/21	302017000105428	意大利 Itália

[210] 編號 N.º : N/134799 [220] 申請日 Data de pedido : 2018/02/28

[730] 申請人 Requerente : MONCLER S.P.A.

地址 Endereço : Via Stendhal, 47 Milano, Italy

國籍 Nacionalidade : 意大利 Italiana

活動 Actividade : 商業及工業 comercial e industrial

[511] 類別 Classe : 25

[511] 產品 Produtos : Casacos; casacos com ou sem mangas; casacos caban; casacos leves; casacos tipo bomber; casacos que se podem usar do avesso; casacos para a chuva; casacos em couro; casacos forrados; casacos para o vento; casacos impermeáveis; jaquetas [vestuário]; casacos de penas; casacos de penas sem mangas; casacos de desporto; casacos de esqui; casacos de snowboard; casacos compridos; casacos corta-vento; casacos corta-vento para esqui; casacos corta-vento para snowboard; anoraques [parkas]; anoraques de penas; parkas; parkas de penas; casacos em pele; coletes; coletes com forros removíveis; sobretudos; capotes [casacos]; casacos de peles; impermeáveis; cardigãs; pullovers; camisas; t-shirts; pólos; camisas de desporto; camisetas; camisas para usar com fatos; camisas de mulher; corpetes interiores; blusas; blusões; camisolas de treino; camisolas [pullovers]; blusa [pullovers]; jérseis [vestuário]; camisolas de desporto; calças; calças de esqui; calças para snowboard; calças para esqui; calções; bermudas; calças de ganga; saias; saias-calção; fatos-macaco; vestuário de ginástica; fatos de treino; calças fato-de-treino para jogging; fatos de treino; fato de treino para corrida; fatos de esqui; fatos de snowboard; fatos; vestidos de senhora; vestidos de noite; roupões; blazers; trajes formais; anáguas [saias interiores]; corpetes; braçadeiras [vestuário]; aros para usar na cabeça [vestuário]; twinsets; leggings [calças]; perneiras [polainas]; polainas; jardineiras; ponchos; véus [vestuário]; vestidos de casamento; vestuário confeccionado; vestuário exterior; fatos de carnaval; tops [vestuário]; tank-tops; roupa de malha [vestuário]; meias de malha; vestuário em couro ou em imitações de couro; peles [vestuário]; vestuário impermeável; calças; calças de treino; pelerines; aventais de criança; smokings; macacão; maillots de ginástica; gabardines [vestuário]; calças de vinco; túnicas; uniformes escolares; uniformes desportivos; calções pelo joelho; vestuário de golfe, sem ser luvas; punhos de camisa; vestuário de dança; aventais [vestuário]; batas; máscaras de esqui [vestuário]; quimonos; uniformes de judo; uniformes de karaté; fatos de banho; toucas de banho; toucas de natação; toucas de duche; vestidos para a praia; vestuário de praia; fatos de natação; fatos de banho; ceroulas de banho; calções de banho; biquínis; roupões de banho; pareus; vestuário para crianças; calçado para crianças; chapelaria para crianças; artigos de vestuário, calçado e chapelaria para bebés e crianças pequenas; fraldas-calça [vestuário]; babetes, sem ser em papel; enxovais de criança [vestuário]; fatos de fantasia para crianças; babetes, com mangas, sem ser em papel; bodies de molas para bebés e crianças; roupa de dormir

acolchoadas para bebés; roupa de dormir acolchoadas com penas/plumas para bebés; bodies para bebés; aquecedores de pés, não aquecidos eletricamente; meias; collants [meias]; collants; meias de desporto; meias-calça; maillots; jarreteiras; suspensórios para meias; ligas de meias; sapatos; sapatos em couro; calçado de desporto; calçado de ginástica; calçado de praia; calçado de alpinista; calçado de corrida; calçado de esqui; calçado para usar depois do esqui; calçado de snowboarding; calçado para a chuva; ténis; chinelos; chinelos de banho; sandálias; sandálias de banho; chinelos; tacões [salto alto]; calcanheiras para botas e sapatos; solas interiores; protectores para calçado; solas para calçado; gáspeas para calçado; botas; botinas; borzeguins; botas para a chuva; botas de esqui; botas para usar depois do esqui; botas de snowboard; botas de desporto; botas de equitação; tamancos; protectores de calçado; galochas; polainas; valenki [botas de feltro]; cachecóis; capotes; xailes; estolas; estolas em pele; bandanas [lenços para pescoço]; foulards [artigos de vestuário]; gravatas; laços; echarpes de homem; lenços para pescoço; lenços de bolso; pescoceras [vestuário]; luvas [vestuário]; manguitos [vestuário]; mitenes; luvas de esqui; luvas de snowboard; cintos [vestuário]; suspensórios; suspensórios; cintas [peças de vestuário]; bolsas de cintura porta-moedas [vestuário]; echarpes; boás [golas]; colarinhos; cachecóis [echarpes para o pescoço]; roupa interior; camisetas; maillots desportivos; combinados [roupa interior]; cuecas [roupa interior]; cuecas; ceroulas [vestuário]; cuecas; boxers [roupa interior]; pijamas; roupões; camisas de dormir; coletes; soutiens; espartilhos; corpetes; cintas elásticas [roupa interior]; bodies [roupa interior]; máscaras para dormir; bonés; chapéus; palas de boné; bonés de pala; boinas; capuzes; aquecedores de orelhas [vestuário]; viseiras [chapelaria].

[540] 商標 Marca :



[300] 優先權 Prioridade :

日期Data	編號N.º	國家/地區País/Território
2017/09/21	302017000105428	意大利 Itália

[210] 編號 N.º : N/134800 [220] 申請日 Data de pedido : 2018/02/28

[730] 申請人 Requerente : MONCLER S.P.A.

地址 Endereço : Via Stendhal, 47 Milano, Italy

國籍 Nacionalidade : 意大利 Italiana

活動 Actividade : 商業及工業 comercial e industrial

[511] 類別 Classe : 35

[511] 服務 Serviços : Serviços de venda a retalho e a grosso por conta de terceiros, também on-line, de preparações para branquear e outras substâncias para uso em lavandaria, detergentes, preparações para limpar, polir, desengordurar e raspar, sabões não medicinais, perfumaria, óleos essenciais, cosméticos não medicinais, loções para os cabelos não medicinais, dentífricos não medicinais; serviços de venda a retalho e a grosso por conta de terceiros, também on-line, de velas, óculos, óculos de sol, óculos anti-reflexo, óculos de esqui, óculos para desporto, óculos de natação, estojos para óculos e óculos de sol, lentes para óculos e óculos de sol, armações para óculos e óculos de sol; serviços de venda a retalho e a grosso por conta de terceiros, também on-line, de correntes para óculos e óculos de sol, cordões para óculos e

óculos de sol, lunetas, estojos para lunetas, correntes para lunetas, cordões para lunetas, armações de lunetas, lentes correctoras [óptica]; serviços de venda a retalho e a grosso por conta de terceiros, também on-line, de suportes, caixas, capas, suportes para aparelhos electrónicos, caixas para aparelhos electrónicos, capas para aparelhos electrónicos; serviços de venda a retalho e a grosso por conta de terceiros, também on-line, de instrumentos e aparelhos científicos, náuticos, agrimensores, fotográficos, cinematográficos, ópticos, de pesagem, de medida, de sinalização, de controlo [inspecção], de socorro [salvamento] e de ensino, aparelhos e instrumentos para a condução, distribuição, transformação, acumulação, regulação ou controlo da corrente eléctrica; serviços de venda a retalho e a grosso por conta de terceiros, também on-line, de aparelhos para a gravação, transmissão ou reprodução de som ou imagens, suportes de registo magnético, discos para o registo de sons, discos compactos, DVDs e outros suportes de gravações digitais, mecanismos para aparelhos de pré-pagamento, caixas registadoras, máquinas de calcular, equipamento de processamento de dados, computadores, software informático, dispositivos de extinção de fogo; serviços de venda a retalho e a grosso por conta de terceiros, também on-line, de dispositivos de iluminação, lâmpadas, metais preciosos e suas ligas, bijutaria e joalharia, pedras preciosas e semipreciosas, instrumentos de relojoaria e cronométricos, porta-chaves (key rings), porta-chaves (key fobs), estojos porta-chaves, chaveiros, sacos para chaves; serviços de venda a retalho e a grosso por conta de terceiros, também on-line, de papel e cartão, impressões, artigos para encadernações, fotografias, artigos de papelaria e de escritório, adesivos para papelaria ou para uso doméstico, material para artistas e para desenho, brochas [pincéis], material de instrução e de ensino, folhas, películas e sacos em matérias plásticas para embalagem e empacotamento, caracteres de impressoras, clichés de tipografia; serviços de venda a retalho e a grosso por conta de terceiros, também on-line, de sacos, estojos e carteiras [artigos em couro], marroquinaria, couro e imitações do couro, peles de animais, peles, malas, malas, sacos de viagem, chapéus-de-chuva e chapéus-de-sol, bengalas, chicotes, arreios, selaria, coleiras, trelas e vestuário para animais; serviços de venda a retalho e a grosso por conta de terceiros, também on-line, de mobiliário, espelhos, molduras, cordas e cordéis, redes, tendas e lonas, toldos em matérias têxteis, velas de navio, sacos para o transporte e armazenamento de produtos a granel, materiais para o acondicionamento, acolchoamento e enchimento, matérias de fibras têxteis em bruto e substitutos para as mesmas; serviços de venda a retalho e a grosso por conta de terceiros, também on-line, de matérias têxteis e substitutos de matérias têxteis, roupa de uso doméstico, cortinas em têxtil ou plástico, mantas de cama, coberturas de mesa, vestuário, calçado, chapelaria; serviços de venda a retalho e a grosso por conta de terceiros, também on-line, de rendas e bordados, fitas e cordões, botões, ganchos e ilhós, alfinetes e agulhas, flores artificiais, decorações para o cabelo, cabelo postiço, carpetes, tapetes, esteiras e passadeiras; serviços de venda a retalho e a grosso por conta de terceiros, também on-line, de jogos, brinquedos e artigos de brincar, aparelhos de jogos de vídeo, artigos de ginástica e de desporto, decorações para árvores de natal, artigos para fumadores; apresentação de produtos nos meios de comunicação, para fins de venda a retalho; promoção de vendas para terceiros; serviços de outsourcing [assistência em negócios comerciais]; serviços de fornecimento para terceiros [compra de produtos e serviços para outras empresas]; demonstração de produtos; decoração de montanhas; pesquisa de patrocinadores; inquéritos de negócios comerciais; informações de negócios; processamento administrativo de ordens de compra; organização e gestão de programas de fidelização de consumidores; administração de programas de fidelização de consumidores; vendas em hasta pública [leilão]; serviços de venda em hasta pública [leilão] na Internet; administração comercial do licenciamento de produtos e serviços de terceiros; organização de desfiles de moda para fins promocionais; organização de eventos, exposições, feiras e desfiles de moda para fins comerciais, promocionais e de publicidade; organização

de feiras para fins comerciais ou de publicidade; organização de eventos publicitários; organização e realização de eventos de marketing; marketing de eventos; serviços de revistas de imprensa; relações públicas; publicidade on-line numa rede informática; publicidade de produtos e serviços na Internet e através de serviços de telefonia móvel e através de correio electrónico; afixação de cartazes; aluguer de espaços publicitários; aluguer de material publicitário; difusão de anúncios publicitários; serviços de agências publicidade; serviços de modelos para fins publicitários ou de promoção de vendas; redacção de textos publicitários; publicação de textos publicitários; promoção da venda de artigos e moda através de artigos publicitários em revistas; difusão [distribuição] de amostras; distribuição e difusão de material publicitário [folhetos, prospectos, impressões, amostras]; serviços de planeamento de publicidade; serviços de promoção; serviços de merchandising; optimização de motores de busca para promoção de vendas; optimização de tráfego de websites; consultoria sobre estratégia de comunicações publicitárias; consultoria sobre estratégia de relações públicas; consultoria sobre estratégia e marketing de redes sociais; serviços de publicidade de exterior; consultoria para direcção e organização de negócios comerciais; serviços de consultoria e aconselhamento na área de estratégia de negócios; consultoria para direcção de negócios comerciais relacionada com assuntos de estratégia, marketing, produção, pessoal e venda a retalho; pesquisas comerciais; assistência na direcção de negócios comerciais; planeamento de estratégias de marketing; aconselhamento na área de direcção de negócios comerciais e marketing; serviços aconselhamento em informações comerciais e contabilidade; serviços de agências de importação-exportação; previsões económicas; pesquisa [investigação] de mercado; estudos de mercado; investigações em negócios comerciais; sondagem de opinião; marketing direccionado; marketing no âmbito de edição de programas informáticos; franchising [franquia], nomeadamente serviços prestados por um franqueador, ou seja, transferência de conhecimentos de negócios comerciais e de organização; assistência no desenvolvimento e na direcção de uma empresa comercial; prestação de um directório on-line com informações comerciais na Internet; compilação de índices de informações para fins comerciais ou publicitários; compilação de informação numa base de dados informática; serviços de sublocação para empresas; auditorias de empresas; contabilidade; serviços de contabilidade; colocação e recrutamento de pessoal; consultoria em gestão de pessoal; serviços de secretariado; aluguer de distribuidores automáticos; gerência administrativa e hotéis; reprodução por heliografia; direcção profissional dos negócios artísticos; serviços de manutenção informatizada de registos de negócios comerciais; promoção de produtos e serviços através de patrocínios de eventos desportivos; serviços de inteligência de mercado; serviços de inscrições para oferta de presentes.

[540] 商標 Marca :



[300] 優先權 Prioridade :

日期Data	編號N.º	國家/地區País/Território
2017/09/21	302017000105428	意大利 Itália

[210] 編號 N.º : N/134808

[220] 申請日 Data de pedido : 2018/03/01

[730] 申請人 Requerente : 兆豐年投資有限公司

- 地址 Endereço : 澳門宋玉生廣場411-417號皇朝廣場21樓H/I
 國籍 Nacionalidade : 根據澳門法例成立 Constituída segundo as leis de Macau
 活動 Actividade : 商業 comercial
 [511] 類別 Classe : 14
 [511] 產品 Produtos : 貴重金屬及其合金及不屬別類的貴重金屬製品或鍍有貴重金屬的物品, 珠寶, 鐘錶。
 [540] 商標 Marca :



- [591] 商標顏色 Cores de marca : 紅色漸變, 金色漸變和金色, 如圖所示。

- [210] 編號 N.º : N/134809 [220] 申請日 Data de pedido : 2018/03/01
 [730] 申請人 Requerente : 北京夢之城文化股份有限公司
 地址 Endereço : 中國北京市海澱區中關村南大街5號1區689樓15層1501室
 國籍 Nacionalidade : 中國 Chinesa
 活動 Actividade : 商業及工業 comercial e industrial
 [511] 類別 Classe : 16
 [511] 產品 Produtos : 紙; 書寫工具; 紙手帕; 日曆(年曆); 紙巾; 明信片; 筆記本; 卡片; 印刷品; 賀卡; 非遊戲用集換式卡片; 文具用膠帶; 傢俱除外的辦公必需品; 歌曲集; 書籍; 筆袋; 連環漫畫書; 帶有電子發聲裝置的兒童圖書; 文具盒(全套); 衛生紙; 剪貼集; 圖畫; 教學材料(儀器除外); 便箋本; 繪畫便箋簿; 貼紙(文具); 水彩畫; 咖啡過濾紙; 回形針; 書擋; 護照夾; 印章(印); 圖章(印)盒; 鋼筆; 鉛筆; 繪畫筆; 蠟筆; 紙製小雕像。
 [540] 商標 Marca :



- [210] 編號 N.º : N/134810 [220] 申請日 Data de pedido : 2018/03/01
 [730] 申請人 Requerente : 北京夢之城文化股份有限公司
 地址 Endereço : 中國北京市海澱區中關村南大街5號1區689樓15層1501室
 國籍 Nacionalidade : 中國 Chinesa
 活動 Actividade : 商業及工業 comercial e industrial
 [511] 類別 Classe : 18
 [511] 產品 Produtos : 鑰匙包; 兒童牽引帶; 卡片盒(皮夾子); 旅行箱; 背包; 錢包(錢夾); 護照夾(皮夾); 手提包; 旅行包; 傘; 旅行用具(皮件); 寵物服裝; 皮製帶子; 行李牌; 旅行用衣袋; 購物袋; 手提箱; 運動包; 帆布箱; 支票夾(皮夾); (女式)錢包; 動物外套; 手杖; 動物項圈; 抱嬰兒用吊袋; 包; 名片夾。
 [540] 商標 Marca :



- [210] 編號 N.º : N/134811 [220] 申請日 Data de pedido : 2018/03/01
- [730] 申請人 Requerente : 北京夢之城文化股份有限公司
 地址 Endereço : 中國北京市海澱區中關村南大街5號1區689樓15層1501室
 國籍 Nacionalidade : 中國 Chinesa
 活動 Actividade : 商業及工業 comercial e industrial
- [511] 類別 Classe : 25
- [511] 產品 Produtos : 浴衣; 睡眠用眼罩; 服裝; 內衣; 嬰兒全套衣; 浴帽; 鞋; 帽子(頭戴); 襪; 圍巾; 披肩; 兒童頭盔; 海濱浴場用衣; 睡衣; 童裝; 非紙製圍涎; 化妝舞會用服裝; 手套(服裝); 婚紗; 圍裙(衣服); 制服; 斗篷; 游泳衣; 圍脖; 腰帶; 皮帶(服飾用); 手籠(服裝); 頭帶(服裝); 披巾; 旗袍; 雨衣; 連衣裙; 襯衫; 毛衣; 夾克(服裝); 褲子; 裙子; 運動衫; 雨鞋; 滑雪手套; 睡袍; 滑水防潮服。
- [540] 商標 Marca :



- [210] 編號 N.º : N/134812 [220] 申請日 Data de pedido : 2018/03/01
- [730] 申請人 Requerente : 北京夢之城文化股份有限公司
 地址 Endereço : 中國北京市海澱區中關村南大街5號1區689樓15層1501室
 國籍 Nacionalidade : 中國 Chinesa
 活動 Actividade : 商業及工業 comercial e industrial
- [511] 類別 Classe : 28
- [511] 產品 Produtos : 遊戲器具; 滑梯(玩具); 玩具; 寵物用玩具; 游泳圈; 長毛絨玩具; 填充玩具; 玩具小塑像; 棋; 智能玩具; 遊戲機; 鍛煉身體器械; 體育活動器械; 玩具機器人; 木偶; 玩具無人機; 健美器; 自動和投幣啟動的遊戲機; 玩具娃娃; 玩具娃娃衣; 玩具小屋; 玩具車; 拼圖玩具; 比例模型套件(玩具); 玩具熊; 旱冰鞋; 飛鏢; 狂歡節面具; 聖誕樹用裝飾品(照明用物品和糖果除外); 面具(玩具); 遊樂場騎乘玩具; 風箏; 積木(玩具); 撲克牌; 紙牌; 滑雪單板; 運動用護腕。
- [540] 商標 Marca :



- [210] 編號 N.º : N/134813 [220] 申請日 Data de pedido : 2018/03/01
- [730] 申請人 Requerente : 北京夢之城文化股份有限公司
 地址 Endereço : 中國北京市海澱區中關村南大街5號1區689樓15層1501室
 國籍 Nacionalidade : 中國 Chinesa
 活動 Actividade : 商業及工業 comercial e industrial
- [511] 類別 Classe : 9
- [511] 產品 Produtos : 揚聲器音箱; 移動電源(可充電電池); 智能手機用殼; 電子圖書閱讀器; 耳機; 嬰兒監控器; 可下載的手機應用軟件; 智能手機; 手機用USB線; 自拍杆(手持單腳架); 動畫片; 掃描器(數據處理設備); 眼鏡; 眼鏡盒; 太陽鏡; 筆記本電腦; USB閃存盤; 智能手錶(數據處理); 鼠標墊; 行車記錄儀; 導航儀器; 智能卡(集成電路卡); 照相機(攝影); 鼠標(計算機外圍設備); 平板電腦用套; 人臉識別設備; 秤; 具有人工智慧的人形機器人; 電子出版物(可下載); 體重秤; 電話答錄機; DVD播放機; 光盤(音像); 望遠鏡; 救生衣; 救生圈; 眼鏡框; 眼鏡架。

[540] 商標 Marca :



[210] 編號 N.º : N/134814 [220] 申請日 Data de pedido : 2018/03/01

[730] 申請人 Requerente : 薈橋製作有限公司
CLOVER LINK PRODUCTION LIMITED

地址 Endereço : 香港新界葵涌葵秀路11-15號蘇濤工商中心3樓
3/F, So Tao Ctr, 11-15 Kwai Sau Rd, Kwai Chung, NT, HK

國籍 Nacionalidade : 根據香港法例成立 Constituída segundo as leis de H.K.

活動 Actividade : 商業及工業 comercial e industrial

[511] 類別 Classe : 18

[511] 產品 Produtos : 動物皮; 鞣製過的皮; 半加工或未加工皮革; 仿皮革; (女式) 錢包; 書包; 卡片盒 (皮夾子); 旅行箱; 工具袋 (空的); 背包; 錢包 (錢夾); 購物袋; 公文箱; 爬山用手提袋; 手提包; 旅行包; 公事包; 旅行用具 (皮件); 手提箱; 皮革或皮革板製盒; 鏈式網眼錢包; 皮革或皮革板製箱; 行李箱; 非專用化妝包; 帆布背包; 鑰匙包; 手提旅行箱; 運動包; 包; 信用卡包; 名片夾; 行李牌; 皮製標籤。

[540] 商標 Marca :



[210] 編號 N.º : N/134816 [220] 申請日 Data de pedido : 2018/03/01

[730] 申請人 Requerente : 人間天堂國際集團有限公司
Soheaven International Group Inc.

地址 Endereço : 薩摩亞阿皮亞海灘路NPF大樓1樓瑞致達公司服務中心
Vistra Corporate Services Centre, Ground Floor NPF Building, Beach Road, Apia, Samoa

國籍 Nacionalidade : 薩摩亞 Samoana

活動 Actividade : 商業及工業 comercial e industrial

[511] 類別 Classe : 9

[511] 產品 Produtos : 光碟; 光碟 (影音); 光碟 (唯讀用); 卡式錄影帶; 錄影帶; 唱片; 錄音帶。

[540] 商標 Marca :

游老三圖

[210] 編號 N.º : N/134817 [220] 申請日 Data de pedido : 2018/03/01

[730] 申請人 Requerente : 人間天堂國際集團有限公司
Soheaven International Group Inc.

地址 Endereço : 薩摩亞阿皮亞海灘路NPF大樓1樓瑞致達公司服務中心
Vistra Corporate Services Centre, Ground Floor NPF Building, Beach Road, Apia, Samoa

國籍 Nacionalidade : 薩摩亞 Samoana

- 活動 Actividade : 商業及工業 comercial e industrial
- [511] 類別 Classe : 16
- [511] 產品 Produtos : 卡片;紙(文具);書籤;票;目錄;圖表;印刷品;手冊(記事本);筆記本;便箋簿;書籍;雜誌(期刊);日曆;圖畫;照片(印刷物);筆筒;圖釘;活頁夾。
- [540] 商標 Marca :

游老三圖

- [210] 編號 N.º : N/134818 [220] 申請日 Data de pedido : 2018/03/01
- [730] 申請人 Requerente : 人間天堂國際集團有限公司
Soheaven International Group Inc.
- 地址 Endereço : 薩摩亞阿皮亞海灘路NPF大樓1樓瑞致達公司服務中心
Vistra Corporate Services Centre, Ground Floor NPF Building, Beach Road, Apia, Samoa
- 國籍 Nacionalidade : 薩摩亞 Samoana
- 活動 Actividade : 商業及工業 comercial e industrial
- [511] 類別 Classe : 35
- [511] 服務 Serviços : 企業管理協助;企業管理諮詢;代理進出口服務;市場行銷。
- [540] 商標 Marca :

游老三圖

- [210] 編號 N.º : N/134819 [220] 申請日 Data de pedido : 2018/03/01
- [730] 申請人 Requerente : 人間天堂國際集團有限公司
Soheaven International Group Inc.
- 地址 Endereço : 薩摩亞阿皮亞海灘路NPF大樓1樓瑞致達公司服務中心
Vistra Corporate Services Centre, Ground Floor NPF Building, Beach Road, Apia, Samoa
- 國籍 Nacionalidade : 薩摩亞 Samoana
- 活動 Actividade : 商業及工業 comercial e industrial
- [511] 類別 Classe : 41
- [511] 服務 Serviços : 書籍出版;電子書籍及期刊之線上出版;除廣告片外的影片製作;錄影帶錄製;安排及舉行座談會;函授課程;輔導(訓練);安排及舉行講習會(訓練);安排及舉行研討會;安排及舉行學術討論會;安排及舉行面對面的教育討論會。
- [540] 商標 Marca :

游老三圖

- [210] 編號 N.º : N/134820 [220] 申請日 Data de pedido : 2018/03/01
- [730] 申請人 Requerente : 人間天堂國際集團有限公司
Soheaven International Group Inc.
- 地址 Endereço : 薩摩亞阿皮亞海灘路NPF大樓1樓瑞致達公司服務中心
Vistra Corporate Services Centre, Ground Floor NPF Building, Beach Road, Apia, Samoa
- 國籍 Nacionalidade : 薩摩亞 Samoana
- 活動 Actividade : 商業及工業 comercial e industrial

[511] 類別 Classe : 35
 [511] 服務 Serviços : 企業管理協助;企業管理諮詢;代理進出口服務;市場行銷。
 [540] 商標 Marca :

游老創造

[210] 編號 N.º : N/134821 [220] 申請日 Data de pedido : 2018/03/01
 [730] 申請人 Requerente : 人間天堂國際集團有限公司
 Soheaven International Group Inc.
 地址 Endereço : 薩摩亞阿皮亞海灘路NPF大樓1樓瑞致達公司服務中心
 Vistra Corporate Services Centre, Ground Floor NPF Building, Beach Road, Apia, Samoa
 國籍 Nacionalidade : 薩摩亞 Samoana
 活動 Actividade : 商業及工業 comercial e industrial
 [511] 類別 Classe : 41
 [511] 服務 Serviços : 書籍出版;電子書籍及期刊之線上出版;除廣告片外的影片製作;錄影帶錄製;安排及舉行座談會;函授課程;輔導(訓練);安排及舉行講習會(訓練);安排及舉行研討會;安排及舉行學術討論會;安排及舉行面對面的教育討論會。
 [540] 商標 Marca :

游老創造

[210] 編號 N.º : N/134822 [220] 申請日 Data de pedido : 2018/03/01
 [730] 申請人 Requerente : 人間天堂國際集團有限公司
 Soheaven International Group Inc.
 地址 Endereço : 薩摩亞阿皮亞海灘路NPF大樓1樓瑞致達公司服務中心
 Vistra Corporate Services Centre, Ground Floor NPF Building, Beach Road, Apia, Samoa
 國籍 Nacionalidade : 薩摩亞 Samoana
 活動 Actividade : 商業及工業 comercial e industrial
 [511] 類別 Classe : 35
 [511] 服務 Serviços : 企業管理協助;企業管理諮詢;代理進出口服務;市場行銷。
 [540] 商標 Marca :

游老覺醒

[210] 編號 N.º : N/134823 [220] 申請日 Data de pedido : 2018/03/01
 [730] 申請人 Requerente : 人間天堂國際集團有限公司
 Soheaven International Group Inc.
 地址 Endereço : 薩摩亞阿皮亞海灘路NPF大樓1樓瑞致達公司服務中心
 Vistra Corporate Services Centre, Ground Floor NPF Building, Beach Road, Apia, Samoa
 國籍 Nacionalidade : 薩摩亞 Samoana
 活動 Actividade : 商業及工業 comercial e industrial
 [511] 類別 Classe : 41
 [511] 服務 Serviços : 書籍出版;電子書籍及期刊之線上出版;除廣告片外的影片製作;錄影帶錄製;安排及舉行座談會;函授課程;輔導(訓練);安排及舉行講習會(訓練);安排及舉行研討會;安排及舉行學術討論會;安排及舉行面對面的教育討論會。

[540] 商標 Marca :

游老覺醒

[210] 編號 N.º : N/134824 [220] 申請日 Data de pedido : 2018/03/01
 [730] 申請人 Requerente : 人間天堂國際集團有限公司
 Soheaven International Group Inc.
 地址 Endereço : 薩摩亞阿皮亞海灘路NPF大樓1樓瑞致達公司服務中心
 Vistra Corporate Services Centre, Ground Floor NPF Building, Beach Road, Apia, Samoa
 國籍 Nacionalidade : 薩摩亞 Samoana
 活動 Actividade : 商業及工業 comercial e industrial
 [511] 類別 Classe : 35
 [511] 服務 Serviços : 企業管理協助; 企業管理諮詢; 代理進出口服務; 市場行銷。
 [540] 商標 Marca :

游老領袖

[210] 編號 N.º : N/134825 [220] 申請日 Data de pedido : 2018/03/01
 [730] 申請人 Requerente : 人間天堂國際集團有限公司
 Soheaven International Group Inc.
 地址 Endereço : 薩摩亞阿皮亞海灘路NPF大樓1樓瑞致達公司服務中心
 Vistra Corporate Services Centre, Ground Floor NPF Building, Beach Road, Apia, Samoa
 國籍 Nacionalidade : 薩摩亞 Samoana
 活動 Actividade : 商業及工業 comercial e industrial
 [511] 類別 Classe : 41
 [511] 服務 Serviços : 書籍出版; 電子書籍及期刊之線上出版; 除廣告片外的影片製作; 錄影帶錄製; 安排及舉行座談會; 函授課程; 輔導(訓練); 安排及舉行講習會(訓練); 安排及舉行研討會; 安排及舉行學術討論會; 安排及舉行面對面的教育討論會。
 [540] 商標 Marca :

游老領袖

[210] 編號 N.º : N/134826 [220] 申請日 Data de pedido : 2018/03/01
 [730] 申請人 Requerente : 人間天堂國際集團有限公司
 Soheaven International Group Inc.
 地址 Endereço : 薩摩亞阿皮亞海灘路NPF大樓1樓瑞致達公司服務中心
 Vistra Corporate Services Centre, Ground Floor NPF Building, Beach Road, Apia, Samoa
 國籍 Nacionalidade : 薩摩亞 Samoana
 活動 Actividade : 商業及工業 comercial e industrial
 [511] 類別 Classe : 35
 [511] 服務 Serviços : 企業管理協助; 企業管理諮詢; 代理進出口服務; 市場行銷。

[540] 商標 Marca :

游老使命

[210] 編號 N.º : N/134827 [220] 申請日 Data de pedido : 2018/03/01
 [730] 申請人 Requerente : 人間天堂國際集團有限公司
 Soheaven International Group Inc.
 地址 Endereço : 薩摩亞阿皮亞海灘路NPF大樓1樓瑞致達公司服務中心
 Vistra Corporate Services Centre, Ground Floor NPF Building, Beach Road, Apia, Samoa
 國籍 Nacionalidade : 薩摩亞 Samoana
 活動 Actividade : 商業及工業 comercial e industrial
 [511] 類別 Classe : 41
 [511] 服務 Serviços : 書籍出版;電子書籍及期刊之線上出版;除廣告片外的影片製作;錄影帶錄製;安排及舉行座談會;函授課程;輔導(訓練);安排及舉行講習會(訓練);安排及舉行研討會;安排及舉行學術討論會;安排及舉行面對面的教育討論會。

[540] 商標 Marca :

游老使命

[210] 編號 N.º : N/134828 [220] 申請日 Data de pedido : 2018/03/01
 [730] 申請人 Requerente : 人間天堂國際集團有限公司
 Soheaven International Group Inc.
 地址 Endereço : 薩摩亞阿皮亞海灘路NPF大樓1樓瑞致達公司服務中心
 Vistra Corporate Services Centre, Ground Floor NPF Building, Beach Road, Apia, Samoa
 國籍 Nacionalidade : 薩摩亞 Samoana
 活動 Actividade : 商業及工業 comercial e industrial
 [511] 類別 Classe : 35
 [511] 服務 Serviços : 企業管理協助;企業管理諮詢;代理進出口服務;市場行銷。
 [540] 商標 Marca :

游老奇蹟

[210] 編號 N.º : N/134829 [220] 申請日 Data de pedido : 2018/03/01
 [730] 申請人 Requerente : 人間天堂國際集團有限公司
 Soheaven International Group Inc.
 地址 Endereço : 薩摩亞阿皮亞海灘路NPF大樓1樓瑞致達公司服務中心
 Vistra Corporate Services Centre, Ground Floor NPF Building, Beach Road, Apia, Samoa
 國籍 Nacionalidade : 薩摩亞 Samoana
 活動 Actividade : 商業及工業 comercial e industrial
 [511] 類別 Classe : 41
 [511] 服務 Serviços : 書籍出版;電子書籍及期刊之線上出版;除廣告片外的影片製作;錄影帶錄製;安排及舉行座談會;函授課程;輔導(訓練);安排及舉行講習會(訓練);安排及舉行研討會;安排及舉行學術討論會;安排及舉行面對面的教育討論會。

[540] 商標 Marca :

游老奇蹟

[210] 編號 N.º : N/134830 [220] 申請日 Data de pedido : 2018/03/01
 [730] 申請人 Requerente : 上汽通用五菱汽車股份有限公司
 地址 Endereço : 中國廣西柳州市柳南區河西路18號
 國籍 Nacionalidade : 中國 Chinesa
 活動 Actividade : 商業及工業 comercial e industrial
 [511] 類別 Classe : 12
 [511] 產品 Produtos : 陸、空、水或鐵路用機動運載工具；汽車；運貨車；汽車底盤；陸地車輛引擎；汽車車身；汽車減震器；汽車車輛；助力車；自行車；手推車；纜車；運載工具用輪胎；空中運載工具；遊艇；風擋刮水器；運載工具內裝飾品。
 [540] 商標 Marca :

WULING

[210] 編號 N.º : N/134831 [220] 申請日 Data de pedido : 2018/03/01
 [730] 申請人 Requerente : 上汽通用五菱汽車股份有限公司
 地址 Endereço : 中國廣西柳州市柳南區河西路18號
 國籍 Nacionalidade : 中國 Chinesa
 活動 Actividade : 商業及工業 comercial e industrial
 [511] 類別 Classe : 37
 [511] 服務 Serviços : 維修信息；機械安裝、保養和修理；車輛保養和修理；車輛加潤滑油；車輛服務站（加油和維護）；車輛清潔；防銹；噴塗服務；車輛翻新；橡膠輪胎修補。
 [540] 商標 Marca :

WULING

[210] 編號 N.º : N/134832 [220] 申請日 Data de pedido : 2018/03/01
 [730] 申請人 Requerente : 上汽通用五菱汽車股份有限公司
 地址 Endereço : 中國廣西柳州市柳南區河西路18號
 國籍 Nacionalidade : 中國 Chinesa
 活動 Actividade : 商業及工業 comercial e industrial
 [511] 類別 Classe : 12
 [511] 產品 Produtos : 陸、空、水或鐵路用機動運載工具；汽車；運貨車；汽車底盤；陸地車輛引擎；汽車車身；汽車減震器；汽車車輛；助力車；自行車；手推車；纜車；運載工具用輪胎；空中運載工具；遊艇；風擋刮水器；運載工具內裝飾品。
 [540] 商標 Marca :

五菱

- [210] 編號 N.º : N/134833 [220] 申請日 Data de pedido : 2018/03/01
- [730] 申請人 Requerente : 上汽通用五菱汽車股份有限公司
 地址 Endereço : 中國廣西柳州市柳南區河西路18號
 國籍 Nacionalidade : 中國 Chinesa
 活動 Actividade : 商業及工業 comercial e industrial
- [511] 類別 Classe : 37
- [511] 服務 Serviços : 維修信息;機械安裝、保養和修理;車輛保養和修理;車輛加潤滑油;車輛服務站(加油和維護);車輛清潔;防銹;噴塗服務;車輛翻新;橡膠輪胎修補。
- [540] 商標 Marca :

五菱

- [210] 編號 N.º : N/134834 [220] 申請日 Data de pedido : 2018/03/01
- [730] 申請人 Requerente : 上汽通用五菱汽車股份有限公司
 地址 Endereço : 中國廣西柳州市柳南區河西路18號
 國籍 Nacionalidade : 中國 Chinesa
 活動 Actividade : 商業及工業 comercial e industrial
- [511] 類別 Classe : 12
- [511] 產品 Produtos : 陸、空、水或鐵路用機動運載工具;汽車;運貨車;汽車底盤;陸地車輛引擎;汽車車身;汽車減震器;汽車車輛;助力車;自行車;手推車;纜車;運載工具用輪胎;空中運載工具;遊艇;風擋刮水器;運載工具內裝飾品。
- [540] 商標 Marca :



- [210] 編號 N.º : N/134835 [220] 申請日 Data de pedido : 2018/03/01
- [730] 申請人 Requerente : 上汽通用五菱汽車股份有限公司
 地址 Endereço : 中國廣西柳州市柳南區河西路18號
 國籍 Nacionalidade : 中國 Chinesa
 活動 Actividade : 商業及工業 comercial e industrial
- [511] 類別 Classe : 37
- [511] 服務 Serviços : 維修信息;機械安裝、保養和修理;車輛保養和修理;車輛加潤滑油;車輛服務站(加油和維護);車輛清潔;防銹;噴塗服務;車輛翻新;橡膠輪胎修補。
- [540] 商標 Marca :



- [210] 編號 N.º : N/134836 [220] 申請日 Data de pedido : 2018/03/01
- [730] 申請人 Requerente : YAGI TSUSHO LIMITED
 地址 Endereço : 1-9, Kitahama 3-chome, Chuo-ku, Osaka, Japão
 國籍 Nacionalidade : 日本 Japonesa

- 活動 Actividade : 商業及工業 comercial e industrial
- [511] 類別 Classe : 32
- [511] 產品 Produtos : Cervejas; refrigerantes; sumos de fruta; sumos de vegetais [bebidas]; extratos de lúpulo para fazer cerveja; bebidas à base de soro de leite; bebidas não alcoólicas; cocktails não alcoólicos; águas de mesa; águas gasosas [águas de soda]; xaropes para bebidas.
- [540] 商標 Marca :

Freemans Restaurant

- [210] 編號 N.º : N/134837 [220] 申請日 Data de pedido : 2018/03/01
- [730] 申請人 Requerente : YAGI TSUSHO LIMITED
- 地址 Endereço : 1-9, Kitahama 3-chome, Chuo-ku, Osaka, Japão
- 國籍 Nacionalidade : 日本 Japonesa
- 活動 Actividade : 商業及工業 comercial e industrial
- [511] 類別 Classe : 33
- [511] 產品 Produtos : Bebidas alcoólicas, à exceção de cervejas; uísque; saqué; cocktails; bebidas alcoólicas de fruta; vinhos; bebidas destiladas; álcool de arroz; bebidas alcoólicas pré-misturadas, à exceção de cervejas; extractos alcoólicos.
- [540] 商標 Marca :

Freemans Restaurant

- [210] 編號 N.º : N/134838 [220] 申請日 Data de pedido : 2018/03/01
- [730] 申請人 Requerente : YAGI TSUSHO LIMITED
- 地址 Endereço : 1-9, Kitahama 3-chome, Chuo-ku, Osaka, Japão
- 國籍 Nacionalidade : 日本 Japonesa
- 活動 Actividade : 商業及工業 comercial e industrial
- [511] 類別 Classe : 43
- [511] 服務 Serviços : Serviços de restaurante; serviços de bar; fornecimento de alimentos e bebidas [catering]; aluguer de aparelhos de cozinha.
- [540] 商標 Marca :

Freemans Restaurant

- [210] 編號 N.º : N/134840 [220] 申請日 Data de pedido : 2018/03/01
- [730] 申請人 Requerente : TSUTA GLOBAL PTE. LTD.
- 地址 Endereço : 21 Tampines Street 92, H C Design Centre, Singapura 528891
- 國籍 Nacionalidade : 新加坡 Singapuriana
- 活動 Actividade : 商業及工業 comercial e industrial
- [511] 類別 Classe : 30
- [511] 產品 Produtos : Café, chá, cacau e café artificial; arroz; tapioca e sago; farinha e preparações feitas a partir de cereais; pão, pastelaria e confeitaria; gelados alimentares; açúcar, mel, xarope de melado; levedura, fermento em pó; sal; mostarda; vinagre, molhos (condimentos); especiarias; gelo (água congelada); massas [noodles] instantâneo; massas [noodles]; massas [noodles], massas [noodles] de cozedura instantânea; aromatizantes e temperos para sopa; chá instantâneo; chá, chá preto [chá inglês]; bebidas à base de chá; chá aromatizado com frutas (que

não seja para uso medicinal); chá de frutas (que não seja para fins médicos); chá de ervas (que não seja para uso medicinal); chá chai; chá verde; chá verde japonês; chá oolong (chá chinês); chás aromáticos (que não seja para uso medicinal); chá gelado.

[540] 商標 Marca :

TSUTA

[210] 編號 N.º : N/134841 [220] 申請日 Data de pedido : 2018/03/01

[730] 申請人 Requerente : TSUTA GLOBAL PTE. LTD.

地址 Endereço : 21 Tampines Street 92, H C Design Centre, Singapura 528891

國籍 Nacionalidade : 新加坡 Singapuriana

活動 Actividade : 商業及工業 comercial e industrial

[511] 類別 Classe : 43

[511] 服務 Serviços : Serviços para fornecer alimentos e bebidas; restaurantes; cafés-restaurante; cafetarias; restaurantes de serviço rápido e permanente [snack-bars]; serviços de restaurante self-service [auto-serviço]; serviços takeaway de alimentos e bebida; fornecimento de alimentos e bebidas [catering]; serviços de catering móvel; preparação de alimentos e bebidas; serviços de consultadoria relacionados à preparação de alimentos; serviços de consultadoria, assessoria e informação em relação ao fornecimento de alimentos e bebidas.

[540] 商標 Marca :

TSUTA

[210] 編號 N.º : N/134842 [220] 申請日 Data de pedido : 2018/03/01

[730] 申請人 Requerente : TSUTA GLOBAL PTE. LTD.

地址 Endereço : 21 Tampines Street 92, H C Design Centre, Singapura 528891

國籍 Nacionalidade : 新加坡 Singapuriana

活動 Actividade : 商業及工業 comercial e industrial

[511] 類別 Classe : 30

[511] 產品 Produtos : Café, chá, cacau e café artificial; arroz; tapioca e sago; farinha e preparações feitas a partir de cereais; pão, pastelaria e confeitaria; gelados alimentares; açúcar, mel, xarope de melado; levedura, fermento em pó; sal; mostarda; vinagre, molhos (condimentos); especiarias; gelo (água congelada); massas [noodles] instantâneo; massas [noodles]; massas [noodles], massas [noodles] de cozedura instantânea; aromatizantes e temperos para sopa; chá instantâneo; chá, chá preto [chá inglês]; bebidas à base de chá; chá aromatizado com frutas (que não seja para uso medicinal); chá de frutas (que não seja para fins médicos); chá de ervas (que não seja para uso medicinal); chá chai; chá verde; chá verde japonês; chá oolong (chá chinês); chás aromáticos (que não seja para uso medicinal); chá gelado.

[540] 商標 Marca :



[210] 編號 N.º : N/134843 [220] 申請日 Data de pedido : 2018/03/01

[730] 申請人 Requerente : TSUTA GLOBAL PTE. LTD.

- 地址 Endereço : 21 Tampines Street 92, H C Design Centre, Singapura 528891
 國籍 Nacionalidade : 新加坡 Singapuriana
 活動 Actividade : 商業及工業 comercial e industrial
 [511] 類別 Classe : 43
 [511] 服務 Serviços : Serviços para fornecer alimentos e bebidas; restaurantes; cafés-restaurante; cafeterias; restaurantes de serviço rápido e permanente [snack-bars]; serviços de restaurante self-service [auto-serviço]; serviços takeaway de alimentos e bebida; fornecimento de alimentos e bebidas [catering]; serviços de catering móvel; preparação de alimentos e bebidas; serviços de consultadoria relacionados à preparação de alimentos; serviços de consultadoria, assessoria e informação em relação ao fornecimento de alimentos e bebidas.
 [540] 商標 Marca :



- [210] 編號 N.º : N/134844 [220] 申請日 Data de pedido : 2018/03/01
 [730] 申請人 Requerente : 泰安商業顧問有限公司
 地址 Endereço : 澳門高利亞海軍上將大馬路41號激成工業大廈第3期5樓X
 國籍 Nacionalidade : 根據澳門法例成立 Constituída segundo as leis de Macau
 活動 Actividade : 商業 comercial
 [511] 類別 Classe : 30
 [511] 產品 Produtos : 咖啡, 茶, 可可, 糖, 米, 食用澱粉, 西米, 咖啡代用品, 麵粉及穀類製品, 麵包, 糕點及糖果, 冰製食品, 蜂蜜, 糖漿, 鮮酵母, 發酵粉, 食鹽, 芥末, 醋, 沙司(調味品), 調味用香料, 飲用冰, 非醫用保健品(營養食品)。
 [540] 商標 Marca :



- [210] 編號 N.º : N/134845 [220] 申請日 Data de pedido : 2018/03/01
 [730] 申請人 Requerente : 泰安商業顧問有限公司
 地址 Endereço : 澳門高利亞海軍上將大馬路41號激成工業大廈第3期5樓X
 國籍 Nacionalidade : 根據澳門法例成立 Constituída segundo as leis de Macau
 活動 Actividade : 商業 comercial
 [511] 類別 Classe : 35
 [511] 服務 Serviços : 廣告, 實業經營, 實業管理, 辦公事務。
 [540] 商標 Marca :



- [210] 編號 N.º : N/134852 [220] 申請日 Data de pedido : 2018/03/01
 [730] 申請人 Requerente : 林肖燕
 Lam Chio In

地址 Endereço : 澳門路環業興三街業興大廈第五座17樓F室
 國籍 Nacionalidade : 葡萄牙 Portuguesa
 活動 Actividade : 商業 comercial
 [511] 類別 Classe : 44
 [511] 服務 Serviços : 美容服務。
 [540] 商標 Marca :



[591] 商標顏色 Cores de marca : 金黃色、綠色、粉紅色、如圖所示。

[210] 編號 N.º : N/134853 [220] 申請日 Data de pedido : 2018/03/01
 [730] 申請人 Requerente : Albion Co., Ltd.
 地址 Endereço : 1-7-10, Ginza, Chuo-ku, Tokyo, Japan
 國籍 Nacionalidade : 日本 Japonesa
 活動 Actividade : 商業及工業 comercial e industrial
 [511] 類別 Classe : 3
 [511] 產品 Produtos : Cosméticos; produtos de maquilhagem; lápis cosméticos; preparações para remoção da maquilhagem; produtos cosméticos para os cuidados da pele; kits de cosméticos; óleos essenciais para uso pessoal; pestanas postiças; panos ou toalhetes impregnados com produtos de limpeza para a pele (para uso cosmético); algodão em rama e cotonetes para uso cosmético; produtos de perfumaria; sabões; produtos de higiene pessoal; máscaras para o rosto / toalhetes impregnados com loções cosméticas e essências de beleza; loções para a pele; essências de beleza; bases de protecção solar; cremes para o rosto; bases de maquilhagem; bases para a pele; loções leitosas; produtos não medicinais para os cuidados da pele; preparações não medicinais para os cuidados da pele; soros para a pele.
 [540] 商標 Marca :

HERBAL OIL
 GOLD
 ALBION

[210] 編號 N.º : N/134854 [220] 申請日 Data de pedido : 2018/03/01
 [730] 申請人 Requerente : 衍生行有限公司
 地址 Endereço : 香港新界元朗宏業西街11號元朗科技中心12樓B室
 國籍 Nacionalidade : 根據香港法例成立 Constituída segundo as leis de H.K.
 活動 Actividade : 商業及工業 comercial e industrial
 [511] 類別 Classe : 30
 [511] 產品 Produtos : 植物類食品(穀類製品), 燕窩梨膏, 燕麥, 燕麥片, 燕麥粥, 燕麥食品, 蜂王漿, 蜂王漿膠囊, 蜂膠, 蜂膠膠囊, 蜂蠟, 蜂蜜, 蜜糖, 螺旋藻(非醫用營養品), 蟲草雞精, 酵母, 酵母菌, 除殼燕麥, 非醫用口香糖, 非醫用浸液, 非醫用片劑酵母, 非醫用蜂王漿, 非藥用保健食品, 非醫用營養口服液, 非醫用營養品, 非醫用營養液, 非醫用營養片, 非醫用營養粉, 非醫用營養膠囊, 非醫用

營養膏，非醫用營養精，咖啡飲品，咖啡，茶，可可，糖，米，木薯澱粉，西米，咖啡代用品，麵粉及穀類製品，麵包，糕點及糖果，冰製食品，糖漿，鮮酵母，發酵粉，食鹽，芥末，醋，沙司（調味品），調味用香料，飲用冰，人用麥芽，去殼大麥，各種研碎的被蒸熟的小麥（粗麵粉），碾碎的大麥，粗燕麥粉，麥乳精，麥皮，麥米粥，麥芽糖，麥芽餅乾，麥類製品。

[540] 商標 Marca :

[210] 編號 N.º : N/134855 [220] 申請日 Data de pedido : 2018/03/01
 [730] 申請人 Requerente : 衍生行有限公司
 地址 Endereço : 香港新界元朗宏業西街11號元朗科技中心12樓B室
 國籍 Nacionalidade : 根據香港法例成立 Constituída segundo as leis de H.K.
 活動 Actividade : 商業及工業 comercial e industrial
 [511] 類別 Classe : 32
 [511] 產品 Produtos : 不含酒精的有氣或無氣飲料；包括糖漿，粉末，提煉物和不含酒精的有氣或無氣之濃縮飲料；所有種類之果汁；豆類之提煉物；液體豆奶。
 [540] 商標 Marca :

[210] 編號 N.º : N/134856 [220] 申請日 Data de pedido : 2018/03/01
 [730] 申請人 Requerente : 衍生行有限公司
 地址 Endereço : 香港新界元朗宏業西街11號元朗科技中心12樓B室
 國籍 Nacionalidade : 根據香港法例成立 Constituída segundo as leis de H.K.
 活動 Actividade : 商業及工業 comercial e industrial
 [511] 類別 Classe : 33
 [511] 產品 Produtos : 含酒精的飲料（啤酒除外）。
 [540] 商標 Marca :

- [210] 編號 N.º : N/134862 [220] 申請日 Data de pedido : 2018/03/02
- [730] 申請人 Requerente : 廣州輕盟餐飲管理有限公司
 地址 Endereço : 中國廣東省廣州市海珠區新港東路1022號2505房
 國籍 Nacionalidade : 中國 Chinesa
 活動 Actividade : 商業及工業 comercial e industrial
- [511] 類別 Classe : 43
- [511] 服務 Serviços : 餐廳; 飯店; 餐館; 自助餐館; 快餐館; 自助餐廳; 酒吧服務; 咖啡館; 活動房屋出租; 出租椅子、桌子、桌布和玻璃器皿。
- [540] 商標 Marca :

眷村阿嫲

- [210] 編號 N.º : N/134863 [220] 申請日 Data de pedido : 2018/03/02
- [730] 申請人 Requerente : 澳利華有限公司
 地址 Endereço : 澳門美副將大馬路5號翡翠園第2期5樓J室
 國籍 Nacionalidade : 根據澳門法例成立 Constituída segundo as leis de Macau
 活動 Actividade : 商業 comercial
- [511] 類別 Classe : 45
- [511] 服務 Serviços : 婚姻介紹、協助單身人士找伴侶。
- [540] 商標 Marca :



- [591] 商標顏色 Cores de marca : 淺紅色, 如圖所示。

- [210] 編號 N.º : N/134865 [220] 申請日 Data de pedido : 2018/03/02
- [730] 申請人 Requerente : 萬田発酵株式會社
 Manda Fermentation Co., Ltd.
 地址 Endereço : 5800-95, Innoshima Shigei-cho, Onomichi-shi, Hiroshima, 722-2192, Japan
 國籍 Nacionalidade : 日本 Japonesa
 活動 Actividade : 商業及工業 comercial e industrial
- [511] 類別 Classe : 3
- [511] 產品 Produtos : 化妝品; 肥皂; 清潔製劑; 牙膏。
- [540] 商標 Marca :



- [210] 編號 N.º : N/134866 [220] 申請日 Data de pedido : 2018/03/02
- [730] 申請人 Requerente : 艾思妮國際股份有限公司
 ESONIEE INTERNATIONAL CO., LTD.
 地址 Endereço : 中國台灣彰化縣員林市員草路929號
 No.929, Yuan Tsao Rd., Yuan Lin City, Chang Hua County, Taiwan, China

- 活動 Actividade : 商業及工業 comercial e industrial
- [511] 類別 Classe : 25
- [511] 產品 Produtos : Vestuário pronto-a-vestir; calças; vestuário; jerseys para desporto; perneiras [calças]; sutiãs para desporto; roupa interior; jerseys [vestuário]; sutiãs; chapéus; peúgas; faixas para a cabeça [vestuário]; jaquetas [vestuário]; pijamas; roupa interior, nomeadamente calções para rapazes.
- [540] 商標 Marca :



- [210] 編號 N.º : N/134868 [220] 申請日 Data de pedido : 2018/03/02
- [730] 申請人 Requerente : 株式會社麥姝俊美製作所
MASH BEAUTY LAB CO., LTD.
- 地址 Endereço : 日本東京都千代田區麹町五丁目7番地1
5-7-1 Kojimachi, Chiyoda-Ku, Tokyo, Japan
- 國籍 Nacionalidade : 日本 Japonesa
- 活動 Actividade : 商業及工業 comercial e industrial
- [511] 類別 Classe : 3
- [511] 產品 Produtos : 化妝品; 肥皂; 個人衛生用口氣清新劑; 個人或動物用除臭劑; 香料; 假指甲; 假睫毛。
- [540] 商標 Marca :

F organics

- [210] 編號 N.º : N/134869 [220] 申請日 Data de pedido : 2018/03/02
- [730] 申請人 Requerente : 株式會社麥姝俊美製作所
MASH BEAUTY LAB CO., LTD.
- 地址 Endereço : 日本東京都千代田區麹町五丁目7番地1
5-7-1 Kojimachi, Chiyoda-Ku, Tokyo, Japan
- 國籍 Nacionalidade : 日本 Japonesa
- 活動 Actividade : 商業及工業 comercial e industrial
- [511] 類別 Classe : 5
- [511] 產品 Produtos : 營養補充劑; 維生素製劑; 非人用、非動物用除臭劑; 醫藥製劑。
- [540] 商標 Marca :

F organics

- [210] 編號 N.º : N/134870 [220] 申請日 Data de pedido : 2018/03/02
- [730] 申請人 Requerente : 株式會社麥姝俊美製作所
MASH BEAUTY LAB CO., LTD.
- 地址 Endereço : 日本東京都千代田區麹町五丁目7番地1
5-7-1 Kojimachi, Chiyoda-Ku, Tokyo, Japan
- 國籍 Nacionalidade : 日本 Japonesa

活動 Actividade : 商業及工業 comercial e industrial
[511] 類別 Classe : 21
[511] 產品 Produtos : 化妝用具; 玻璃瓶(容器); 陶器; 廚房容器; 手動清潔器具; 紙巾盒; 肥皂盒; 薰香爐; 燭環; 蠟燭架(燭臺)。
[540] 商標 Marca :

F organics

[210] 編號 N.º : N/134871 [220] 申請日 Data de pedido : 2018/03/02
[730] 申請人 Requerente : 株式會社麥姝俊美製作所
MASH BEAUTY LAB CO., LTD.
地址 Endereço : 日本東京都千代田區麹町五丁目7番地1
5-7-1 Kojimachi, Chiyoda-Ku, Tokyo, Japan
國籍 Nacionalidade : 日本 Japonesa
活動 Actividade : 商業及工業 comercial e industrial
[511] 類別 Classe : 35
[511] 服務 Serviços : 特許經營的商業管理; 進出口代理; 替他人推銷; 貨物展出; 商業管理諮詢。
[540] 商標 Marca :

F organics

[210] 編號 N.º : N/134872 [220] 申請日 Data de pedido : 2018/03/02
[730] 申請人 Requerente : 株式會社麥姝俊美製作所
MASH BEAUTY LAB CO., LTD.
地址 Endereço : 日本東京都千代田區麹町五丁目7番地1
5-7-1 Kojimachi, Chiyoda-Ku, Tokyo, Japan
國籍 Nacionalidade : 日本 Japonesa
活動 Actividade : 商業及工業 comercial e industrial
[511] 類別 Classe : 44
[511] 服務 Serviços : 美容服務; 按摩; 芳香療法服務; 理療; 人體穿孔; 醫藥諮詢。
[540] 商標 Marca :

F organics

[210] 編號 N.º : N/134873 [220] 申請日 Data de pedido : 2018/03/02
[730] 申請人 Requerente : 株式會社麥姝俊美製作所
MASH BEAUTY LAB CO., LTD.
地址 Endereço : 日本東京都千代田區麹町五丁目7番地1
5-7-1 Kojimachi, Chiyoda-Ku, Tokyo, Japan
國籍 Nacionalidade : 日本 Japonesa
活動 Actividade : 商業及工業 comercial e industrial
[511] 類別 Classe : 3
[511] 產品 Produtos : 化妝品; 肥皂; 香料; 芳香劑(香精油); 香精油; 製香料香水用油。

[540] 商標 Marca :



[210] 編號 N.º : N/134874 [220] 申請日 Data de pedido : 2018/03/02
 [730] 申請人 Requerente : 株式會社麥姝俊美製作所
 MASH BEAUTY LAB CO., LTD.
 地址 Endereço : 日本東京都千代田區麴町五丁目7番地1
 5-7-1 Kojimachi, Chiyoda-Ku, Tokyo, Japan
 國籍 Nacionalidade : 日本 Japonesa
 活動 Actividade : 商業及工業 comercial e industrial
 [511] 類別 Classe : 21
 [511] 產品 Produtos : 化妝用具。
 [540] 商標 Marca :



[210] 編號 N.º : N/134875 [220] 申請日 Data de pedido : 2018/03/02
 [730] 申請人 Requerente : 株式會社麥姝俊美製作所
 MASH BEAUTY LAB CO., LTD.
 地址 Endereço : 日本東京都千代田區麴町五丁目7番地1
 5-7-1 Kojimachi, Chiyoda-Ku, Tokyo, Japan
 國籍 Nacionalidade : 日本 Japonesa
 活動 Actividade : 商業及工業 comercial e industrial
 [511] 類別 Classe : 35
 [511] 服務 Serviços : 特許經營的商業管理；進出口代理；替他人推銷；貨物展出；商業管理諮詢。
 [540] 商標 Marca :



[210] 編號 N.º : N/134876 [220] 申請日 Data de pedido : 2018/03/02
 [730] 申請人 Requerente : STEFANIA CARRERA IMMAGINE s.r.l.

地址 Endereço : Via Maroncelli Pietro, 10 - I -20154 Milano, Italy
 國籍 Nacionalidade : 意大利 Italiana
 活動 Actividade : 商業及工業 comercial e industrial
 [511] 類別 Classe : 25
 [511] 產品 Produtos : Artigos de vestuário; artigos de chapelaria para vestir; calçado.
 [540] 商標 Marca :



[210] 編號 N.º : N/134883 [220] 申請日 Data de pedido : 2018/03/02
 [730] 申請人 Requerente : DAIICHI SANKYO COMPANY, LIMITED
 地址 Endereço : 3-5-1, Nihonbashi Honcho, Chuo-ku, Tokyo 103-8426, Japan
 國籍 Nacionalidade : 日本 Japonesa
 活動 Actividade : 商業及工業 comercial e industrial
 [511] 類別 Classe : 5
 [511] 產品 Produtos : Preparações e substâncias farmacêuticas.
 [540] 商標 Marca :

免握他

[210] 編號 N.º : N/134890 [220] 申請日 Data de pedido : 2018/03/02
 [730] 申請人 Requerente : 梁健
 LEONG KIN
 地址 Endereço : 澳門媽閣街26-28號中山新邨第四座8樓CC
 國籍 Nacionalidade : 中國 Chinesa
 活動 Actividade : 商業 comercial
 [511] 類別 Classe : 28
 [511] 產品 Produtos : 玩具。
 [540] 商標 Marca :



[210] 編號 N.º : N/134891 [220] 申請日 Data de pedido : 2018/03/02
 [730] 申請人 Requerente : 伍爾特國際股份公司
 Würth International AG
 地址 Endereço : 瑞士庫爾市阿斯帕蒙特大街1號, 郵編7000
 Aspermontstrasse 1, 7000CHUR, Switzerland
 國籍 Nacionalidade : 瑞士 Suíça
 活動 Actividade : 商業及工業 comercial e industrial
 [511] 類別 Classe : 13

- [511] 產品 **Produtos** : 火器, 軍火及子彈, 爆炸物, 煙火。
 [540] 商標 **Marca** :

WÜRTH

- [210] 編號 **N.º** : N/134892 [220] 申請日 **Data de pedido** : 2018/03/02
 [730] 申請人 **Requerente** : 伍爾特國際股份公司
Würth International AG
 地址 **Endereço** : 瑞士庫爾市阿斯帕蒙特大街1號, 郵編7000
Aspermontstrasse 1, 7000CHUR, Switzerland
 國籍 **Nacionalidade** : 瑞士 **Suíça**
 活動 **Actividade** : 商業及工業 **comercial e industrial**
 [511] 類別 **Classe** : 16
 [511] 產品 **Produtos** : 不屬別類的紙、紙板及其製品, 印刷品, 裝訂用品, 照片, 文具用品, 文具或家庭用黏合劑, 美術用品, 畫筆, 打字機和辦公用品(傢俱除外), 教育或教學用品(儀器除外), 包裝用塑料物品(不屬別類的), 印刷鉛字, 印版。
 [540] 商標 **Marca** :

WÜRTH

- [210] 編號 **N.º** : N/134893 [220] 申請日 **Data de pedido** : 2018/03/02
 [730] 申請人 **Requerente** : 伍爾特國際股份公司
Würth International AG
 地址 **Endereço** : 瑞士庫爾市阿斯帕蒙特大街1號, 郵編7000
Aspermontstrasse 1, 7000CHUR, Switzerland
 國籍 **Nacionalidade** : 瑞士 **Suíça**
 活動 **Actividade** : 商業及工業 **comercial e industrial**
 [511] 類別 **Classe** : 17
 [511] 產品 **Produtos** : 不屬別類的橡膠、古塔膠、樹膠、石棉、雲母以及這些原材料的製品, 生產用半成品塑料製品, 包裝、填充和絕緣用材料, 非金屬軟管。
 [540] 商標 **Marca** :

WÜRTH

- [210] 編號 **N.º** : N/134894 [220] 申請日 **Data de pedido** : 2018/03/02
 [730] 申請人 **Requerente** : 伍爾特國際股份公司
Würth International AG
 地址 **Endereço** : 瑞士庫爾市阿斯帕蒙特大街1號, 郵編7000
Aspermontstrasse 1, 7000CHUR, Switzerland
 國籍 **Nacionalidade** : 瑞士 **Suíça**
 活動 **Actividade** : 商業及工業 **comercial e industrial**
 [511] 類別 **Classe** : 18

- [511] 產品 **Produtos** : 皮革及人造皮革, 不屬別類的皮革及人造皮革製品, 毛皮, 箱子及旅行袋, 雨傘、陽傘及手杖, 鞭和馬具。
- [540] 商標 **Marca** :

WÜRTH

- [210] 編號 N.º : N/134895 [220] 申請日 **Data de pedido** : 2018/03/02
- [730] 申請人 **Requerente** : 伍爾特國際股份公司
Würth International AG
- 地址 **Endereço** : 瑞士庫爾市阿斯帕蒙特大街1號, 郵編7000
Aspermontstrasse 1, 7000CHUR, Switzerland
- 國籍 **Nacionalidade** : 瑞士 Suíça
- 活動 **Actividade** : 商業及工業 **comercial e industrial**
- [511] 類別 **Classe** : 19
- [511] 產品 **Produtos** : 非金屬的建築材料, 建築用非金屬剛性管, 瀝青, 柏油, 可移動非金屬建築物, 非金屬碑。
- [540] 商標 **Marca** :

WÜRTH

- [210] 編號 N.º : N/134896 [220] 申請日 **Data de pedido** : 2018/03/02
- [730] 申請人 **Requerente** : 伍爾特國際股份公司
Würth International AG
- 地址 **Endereço** : 瑞士庫爾市阿斯帕蒙特大街1號, 郵編7000
Aspermontstrasse 1, 7000CHUR, Switzerland
- 國籍 **Nacionalidade** : 瑞士 Suíça
- 活動 **Actividade** : 商業及工業 **comercial e industrial**
- [511] 類別 **Classe** : 20
- [511] 產品 **Produtos** : 傢俱, 鏡子, 相框, 不屬別類的木、軟木、葦、藤、柳條、角、骨、象牙、鯨骨、貝殼、琥珀、珍珠母、海泡石製品, 這些材料的代用品或塑料製品。
- [540] 商標 **Marca** :

WÜRTH

- [210] 編號 N.º : N/134897 [220] 申請日 **Data de pedido** : 2018/03/02
- [730] 申請人 **Requerente** : 伍爾特國際股份公司
Würth International AG
- 地址 **Endereço** : 瑞士庫爾市阿斯帕蒙特大街1號, 郵編7000
Aspermontstrasse 1, 7000CHUR, Switzerland
- 國籍 **Nacionalidade** : 瑞士 Suíça
- 活動 **Actividade** : 商業及工業 **comercial e industrial**
- [511] 類別 **Classe** : 21
- [511] 產品 **Produtos** : 家庭或廚房用具及容器, 梳子及海綿, 刷子 (畫筆除外), 製刷材料, 清掃用具, 鋼絲絨, 未加工或半加工玻璃 (建築用玻璃除外), 不屬別類的玻璃器皿、瓷器及陶器。

[540] 商標 Marca :

WÜRTH

[210] 編號 N.º : N/134898 [220] 申請日 Data de pedido : 2018/03/02
 [730] 申請人 Requerente : 伍爾特國際股份公司
 Würth International AG
 地址 Endereço : 瑞士庫爾市阿斯帕蒙特大街1號, 郵編7000
 Aspermontstrasse 1, 7000CHUR, Switzerland
 國籍 Nacionalidade : 瑞士 Suíça
 活動 Actividade : 商業及工業 comercial e industrial
 [511] 類別 Classe : 22
 [511] 產品 Produtos : 纜, 繩, 網, 遮篷, 帳篷, 防水遮布, 帆, 袋 (不屬別類的), 襯墊及填充料 (橡膠或塑料除外), 紡織用纖維原料。
 [540] 商標 Marca :

WÜRTH

[210] 編號 N.º : N/134899 [220] 申請日 Data de pedido : 2018/03/02
 [730] 申請人 Requerente : 伍爾特國際股份公司
 Würth International AG
 地址 Endereço : 瑞士庫爾市阿斯帕蒙特大街1號, 郵編7000
 Aspermontstrasse 1, 7000CHUR, Switzerland
 國籍 Nacionalidade : 瑞士 Suíça
 活動 Actividade : 商業及工業 comercial e industrial
 [511] 類別 Classe : 27
 [511] 產品 Produtos : 地毯, 地席, 席類, 油氈及其他鋪地板用品, 非紡織品牆帷。
 [540] 商標 Marca :

WÜRTH

[210] 編號 N.º : N/134900 [220] 申請日 Data de pedido : 2018/03/02
 [730] 申請人 Requerente : 伍爾特國際股份公司
 Würth International AG
 地址 Endereço : 瑞士庫爾市阿斯帕蒙特大街1號, 郵編7000
 Aspermontstrasse 1, 7000CHUR, Switzerland
 國籍 Nacionalidade : 瑞士 Suíça
 活動 Actividade : 商業及工業 comercial e industrial
 [511] 類別 Classe : 35
 [511] 服務 Serviços : 廣告, 實業經營, 實業管理, 辦公事務。

[540] 商標 Marca :

WÜRTH

[210] 編號 N.º : N/134901 [220] 申請日 Data de pedido : 2018/03/02
[730] 申請人 Requerente : 伍爾特國際股份公司
Würth International AG
地址 Endereço : 瑞士庫爾市阿斯帕蒙特大街1號, 郵編7000
Aspermontstrasse 1, 7000CHUR, Switzerland
國籍 Nacionalidade : 瑞士 Suíça
活動 Actividade : 商業及工業 comercial e industrial
[511] 類別 Classe : 2
[511] 產品 Produtos : 顏料, 清漆, 漆, 防鏽劑和木材防腐劑, 著色劑, 媒染劑, 未加工的天然樹脂, 畫家、裝飾家、印刷商和藝術家用金屬箔及金屬粉。
[540] 商標 Marca :

WÜRTH

[210] 編號 N.º : N/134902 [220] 申請日 Data de pedido : 2018/03/02
[730] 申請人 Requerente : 伍爾特國際股份公司
Würth International AG
地址 Endereço : 瑞士庫爾市阿斯帕蒙特大街1號, 郵編7000
Aspermontstrasse 1, 7000CHUR, Switzerland
國籍 Nacionalidade : 瑞士 Suíça
活動 Actividade : 商業及工業 comercial e industrial
[511] 類別 Classe : 3
[511] 產品 Produtos : 洗衣用漂白劑及其他物料, 清潔、擦亮、去漬及研磨用製劑, 肥皂, 香料, 香精油, 化妝品, 洗髮水, 牙膏。
[540] 商標 Marca :

WÜRTH

[210] 編號 N.º : N/134903 [220] 申請日 Data de pedido : 2018/03/02
[730] 申請人 Requerente : 伍爾特國際股份公司
Würth International AG
地址 Endereço : 瑞士庫爾市阿斯帕蒙特大街1號, 郵編7000
Aspermontstrasse 1, 7000CHUR, Switzerland
國籍 Nacionalidade : 瑞士 Suíça
活動 Actividade : 商業及工業 comercial e industrial
[511] 類別 Classe : 4
[511] 產品 Produtos : 工業用油及油脂, 潤滑劑, 吸收、噴灑和黏結灰塵用品, 燃料 (包括馬達用的汽油) 和照明材料, 照明用蠟燭和燈芯。

[540] 商標 Marca :

WÜRTH

[210] 編號 N.º : N/134904 [220] 申請日 Data de pedido : 2018/03/02

[730] 申請人 Requerente : 伍爾特國際股份公司

Würth International AG

地址 Endereço : 瑞士庫爾市阿斯帕蒙特大街1號, 郵編7000
Aspermontstrasse 1, 7000CHUR, Switzerland

國籍 Nacionalidade : 瑞士 Suíça

活動 Actividade : 商業及工業 comercial e industrial

[511] 類別 Classe : 5

[511] 產品 Produtos : 醫用和獸醫用製劑, 醫用衛生製劑, 醫用營養品, 嬰兒食品, 膏藥, 繃敷材料, 填塞牙孔和牙模用料, 消毒劑, 消滅有害動物製劑, 殺真菌劑, 除莠劑。

[540] 商標 Marca :

WÜRTH

[210] 編號 N.º : N/134905 [220] 申請日 Data de pedido : 2018/03/02

[730] 申請人 Requerente : 伍爾特國際股份公司

Würth International AG

地址 Endereço : 瑞士庫爾市阿斯帕蒙特大街1號, 郵編7000
Aspermontstrasse 1, 7000CHUR, Switzerland

國籍 Nacionalidade : 瑞士 Suíça

活動 Actividade : 商業及工業 comercial e industrial

[511] 類別 Classe : 6

[511] 產品 Produtos : 普通金屬及其合金, 金屬建築材料, 可移動金屬建築物, 鐵軌用金屬材料, 非電氣用纜索和金屬線, 小五金具, 金屬管, 保險箱, 不屬別類的普通金屬製品, 礦砂。

[540] 商標 Marca :

WÜRTH

[210] 編號 N.º : N/134906 [220] 申請日 Data de pedido : 2018/03/02

[730] 申請人 Requerente : 伍爾特國際股份公司

Würth International AG

地址 Endereço : 瑞士庫爾市阿斯帕蒙特大街1號, 郵編7000
Aspermontstrasse 1, 7000CHUR, Switzerland

國籍 Nacionalidade : 瑞士 Suíça

活動 Actividade : 商業及工業 comercial e industrial

[511] 類別 Classe : 7

[511] 產品 Produtos : 機器和機床, 馬達和發動機(陸地車輛用的除外), 機器傳動用聯軸節和傳動機件(陸地車輛用的除外), 非手動農業工具, 孵化器。

[540] 商標 Marca :

WÜRTH

[210] 編號 N.º : N/134907 [220] 申請日 Data de pedido : 2018/03/02
 [730] 申請人 Requerente : 伍爾特國際股份公司
 Würth International AG
 地址 Endereço : 瑞士庫爾市阿斯帕蒙特大街1號, 郵編7000
 Aspermontstrasse 1, 7000CHUR, Switzerland
 國籍 Nacionalidade : 瑞士 Suíça
 活動 Actividade : 商業及工業 comercial e industrial
 [511] 類別 Classe : 8
 [511] 產品 Produtos : 手工用具和器械(手工操作的), 刀, 叉和勺餐具, 佩刀, 剃刀。
 [540] 商標 Marca :

WÜRTH

[210] 編號 N.º : N/134908 [220] 申請日 Data de pedido : 2018/03/02
 [730] 申請人 Requerente : 伍爾特國際股份公司
 Würth International AG
 地址 Endereço : 瑞士庫爾市阿斯帕蒙特大街1號, 郵編7000
 Aspermontstrasse 1, 7000CHUR, Switzerland
 國籍 Nacionalidade : 瑞士 Suíça
 活動 Actividade : 商業及工業 comercial e industrial
 [511] 類別 Classe : 9
 [511] 產品 Produtos : 科學、航海、測量、攝影、電影、光學、衡具、量具、信號、檢驗(監督)、救護(營救)和教學用具及儀器, 處理、開關、傳送、積累、調節或控制電的儀器和器具, 錄製、通訊、重放聲音和形象的器具, 磁性數據載體, 錄音盤, 自動售貨器和投幣啟動裝置的機械結構, 現金收入記錄機, 計算機器, 數據處理裝置和計算機, 滅火器械。
 [540] 商標 Marca :

WÜRTH

[210] 編號 N.º : N/134909 [220] 申請日 Data de pedido : 2018/03/02
 [730] 申請人 Requerente : 伍爾特國際股份公司
 Würth International AG
 地址 Endereço : 瑞士庫爾市阿斯帕蒙特大街1號, 郵編7000
 Aspermontstrasse 1, 7000CHUR, Switzerland
 國籍 Nacionalidade : 瑞士 Suíça
 活動 Actividade : 商業及工業 comercial e industrial
 [511] 類別 Classe : 11
 [511] 產品 Produtos : 照明、加溫、蒸汽、烹調、冷藏、乾燥、通風、供水以及衛生設備裝置。

[540] 商標 Marca :

WÜRTH

[210] 編號 N.º : N/134910 [220] 申請日 Data de pedido : 2018/03/02
 [730] 申請人 Requerente : 伍爾特國際股份公司
 Würth International AG
 地址 Endereço : 瑞士庫爾市阿斯帕蒙特大街1號, 郵編7000
 Aspermontstrasse 1, 7000CHUR, Switzerland
 國籍 Nacionalidade : 瑞士 Suíça
 活動 Actividade : 商業及工業 comercial e industrial
 [511] 類別 Classe : 12
 [511] 產品 Produtos : 車輛, 陸、空、海用運載器。
 [540] 商標 Marca :

WÜRTH

[210] 編號 N.º : N/134911 [220] 申請日 Data de pedido : 2018/03/02
 [730] 申請人 Requerente : 伍爾特國際股份公司
 Würth International AG
 地址 Endereço : 瑞士庫爾市阿斯帕蒙特大街1號, 郵編7000
 Aspermontstrasse 1, 7000CHUR, Switzerland
 國籍 Nacionalidade : 瑞士 Suíça
 活動 Actividade : 商業及工業 comercial e industrial
 [511] 類別 Classe : 1
 [511] 產品 Produtos : 用於工業、科學、攝影、農業、園藝、森林的化學品, 未加工人造合成樹脂, 未加工塑料物質, 肥料, 滅火用合成物, 淬火和金屬焊接用製劑, 保存食品用化學品, 鞣料, 工業用黏合劑。
 [540] 商標 Marca :

WÜRTH

[210] 編號 N.º : N/134912 [220] 申請日 Data de pedido : 2018/03/02
 [730] 申請人 Requerente : 伍爾特國際股份公司
 Würth International AG
 地址 Endereço : 瑞士庫爾市阿斯帕蒙特大街1號, 郵編7000
 Aspermontstrasse 1, 7000CHUR, Switzerland
 國籍 Nacionalidade : 瑞士 Suíça
 活動 Actividade : 商業及工業 comercial e industrial
 [511] 類別 Classe : 5
 [511] 產品 Produtos : 醫用和獸醫用製劑, 醫用衛生製劑, 醫用營養品, 嬰兒食品, 膏藥, 繃敷材料, 填塞牙孔和牙模用料, 消毒劑, 消滅有害動物製劑, 殺真菌劑, 除莠劑。

[540] 商標 Marca :



[210] 編號 N.º : N/134913 [220] 申請日 Data de pedido : 2018/03/02

[730] 申請人 Requerente : 伍爾特國際股份公司

Würth International AG

地址 Endereço : 瑞士庫爾市阿斯帕蒙特大街1號, 郵編7000

Aspermontstrasse 1, 7000CHUR, Switzerland

國籍 Nacionalidade : 瑞士 Suíça

活動 Actividade : 商業及工業 comercial e industrial

[511] 類別 Classe : 17

[511] 產品 Produtos : 不屬別類的橡膠、古塔膠、樹膠、石棉、雲母以及這些原材料的製品, 生產用半成品塑料製品, 包裝、填充和絕緣用材料, 非金屬軟管。

[540] 商標 Marca :



[210] 編號 N.º : N/134914 [220] 申請日 Data de pedido : 2018/03/02

[730] 申請人 Requerente : 伍爾特國際股份公司

Würth International AG

地址 Endereço : 瑞士庫爾市阿斯帕蒙特大街1號, 郵編7000

Aspermontstrasse 1, 7000CHUR, Switzerland

國籍 Nacionalidade : 瑞士 Suíça

活動 Actividade : 商業及工業 comercial e industrial

[511] 類別 Classe : 18

[511] 產品 Produtos : 皮革及人造皮革, 不屬別類的皮革及人造皮革製品, 毛皮, 箱子及旅行袋, 雨傘、陽傘及手杖, 鞭和馬具。

[540] 商標 Marca :



[210] 編號 N.º : N/134915 [220] 申請日 Data de pedido : 2018/03/02

[730] 申請人 Requerente : 伍爾特國際股份公司

Würth International AG

地址 Endereço : 瑞士庫爾市阿斯帕蒙特大街1號, 郵編7000

Aspermontstrasse 1, 7000CHUR, Switzerland

國籍 Nacionalidade : 瑞士 Suíça

活動 Actividade : 商業及工業 comercial e industrial

[511] 類別 Classe : 19

[511] 產品 Produtos : 非金屬的建築材料, 建築用非金屬剛性管, 瀝青, 柏油, 可移動非金屬建築物, 非金屬碑。

[540] 商標 Marca :



[210] 編號 N.º : N/134916 [220] 申請日 Data de pedido : 2018/03/02

[730] 申請人 Requerente : 伍爾特國際股份公司

Würth International AG

地址 Endereço : 瑞士庫爾市阿斯帕蒙特大街1號, 郵編7000
Aspermontstrasse 1, 7000CHUR, Switzerland

國籍 Nacionalidade : 瑞士 Suíça

活動 Actividade : 商業及工業 comercial e industrial

[511] 類別 Classe : 20

[511] 產品 Produtos : 傢俱, 鏡子, 相框, 不屬別類的木、軟木、葦、藤、柳條、角、骨、象牙、鯨骨、貝殼、琥珀、珍珠母、海泡石製品, 這些材料的代用品或塑料製品。

[540] 商標 Marca :



[210] 編號 N.º : N/134917 [220] 申請日 Data de pedido : 2018/03/02

[730] 申請人 Requerente : 伍爾特國際股份公司

Würth International AG

地址 Endereço : 瑞士庫爾市阿斯帕蒙特大街1號, 郵編7000
Aspermontstrasse 1, 7000CHUR, Switzerland

國籍 Nacionalidade : 瑞士 Suíça

活動 Actividade : 商業及工業 comercial e industrial

[511] 類別 Classe : 21

[511] 產品 Produtos : 家庭或廚房用具及容器, 梳子及海綿, 刷子(畫筆除外), 製刷材料, 清掃用具, 鋼絲絨, 未加工或半加工玻璃(建築用玻璃除外), 不屬別類的玻璃器皿、瓷器及陶器。

[540] 商標 Marca :



[210] 編號 N.º : N/134918 [220] 申請日 Data de pedido : 2018/03/02

[730] 申請人 Requerente : 伍爾特國際股份公司

Würth International AG

地址 Endereço : 瑞士庫爾市阿斯帕蒙特大街1號, 郵編7000
Aspermontstrasse 1, 7000CHUR, Switzerland

國籍 Nacionalidade : 瑞士 Suíça

活動 Actividade : 商業及工業 comercial e industrial

[511] 類別 Classe : 22

[511] 產品 Produtos : 纜, 繩, 網, 遮篷, 帳篷, 防水遮布, 帆, 袋(不屬別類的), 襯墊及填充料(橡膠或塑料除外), 紡織用纖維原料。

[540] 商標 Marca :



[210] 編號 N.º : N/134919 [220] 申請日 Data de pedido : 2018/03/02

[730] 申請人 Requerente : 伍爾特國際股份公司

Würth International AG

地址 Endereço : 瑞士庫爾市阿斯帕蒙特大街1號, 郵編7000
Aspermontstrasse 1, 7000CHUR, Switzerland

國籍 Nacionalidade : 瑞士 Suíça

活動 Actividade : 商業及工業 comercial e industrial

[511] 類別 Classe : 27

[511] 產品 Produtos : 地毯, 地席, 席類, 油氈及其他鋪地板用品, 非紡織品牆帷。

[540] 商標 Marca :



[210] 編號 N.º : N/134920 [220] 申請日 Data de pedido : 2018/03/02

[730] 申請人 Requerente : 伍爾特國際股份公司

Würth International AG

地址 Endereço : 瑞士庫爾市阿斯帕蒙特大街1號, 郵編7000
Aspermontstrasse 1, 7000CHUR, Switzerland

國籍 Nacionalidade : 瑞士 Suíça

活動 Actividade : 商業及工業 comercial e industrial

[511] 類別 Classe : 35

[511] 服務 Serviços : 廣告, 實業經營, 實業管理, 辦公事務。

[540] 商標 Marca :



[210] 編號 N.º : N/134921 [220] 申請日 Data de pedido : 2018/03/02

[730] 申請人 Requerente : 伍爾特國際股份公司

Würth International AG

地址 Endereço : 瑞士庫爾市阿斯帕蒙特大街1號, 郵編7000
Aspermontstrasse 1, 7000CHUR, Switzerland

國籍 Nacionalidade : 瑞士 Suíça

活動 Actividade : 商業及工業 comercial e industrial

[511] 類別 Classe : 3

[511] 產品 Produtos : 洗衣用漂白劑及其他物料, 清潔、擦亮、去漬及研磨用製劑, 肥皂, 香料, 香精油, 化妝品, 洗髮水, 牙膏。

[540] 商標 Marca :



- [210] 編號 N.º : N/134922 [220] 申請日 Data de pedido : 2018/03/02
- [730] 申請人 Requerente : 伍爾特國際股份公司
Würth International AG
- 地址 Endereço : 瑞士庫爾市阿斯帕蒙特大街1號, 郵編7000
Aspermontstrasse 1, 7000CHUR, Switzerland
- 國籍 Nacionalidade : 瑞士 Suíça
- 活動 Actividade : 商業及工業 comercial e industrial
- [511] 類別 Classe : 4
- [511] 產品 Produtos : 工業用油及油脂, 潤滑劑, 吸收、噴灑和黏結灰塵用品, 燃料(包括馬達用的汽油)和照明材料, 照明用蠟燭和燈芯。
- [540] 商標 Marca :



- [210] 編號 N.º : N/134923 [220] 申請日 Data de pedido : 2018/03/02
- [730] 申請人 Requerente : 伍爾特國際股份公司
Würth International AG
- 地址 Endereço : 瑞士庫爾市阿斯帕蒙特大街1號, 郵編7000
Aspermontstrasse 1, 7000CHUR, Switzerland
- 國籍 Nacionalidade : 瑞士 Suíça
- 活動 Actividade : 商業及工業 comercial e industrial
- [511] 類別 Classe : 6
- [511] 產品 Produtos : 普通金屬及其合金, 金屬建築材料, 可移動金屬建築物, 鐵軌用金屬材料, 非電氣用纜索和金屬線, 小五金具, 金屬管, 保險箱, 不屬別類的普通金屬製品, 礦砂。
- [540] 商標 Marca :



- [210] 編號 N.º : N/134924 [220] 申請日 Data de pedido : 2018/03/02
- [730] 申請人 Requerente : 伍爾特國際股份公司
Würth International AG
- 地址 Endereço : 瑞士庫爾市阿斯帕蒙特大街1號, 郵編7000
Aspermontstrasse 1, 7000CHUR, SWITZERLAND
- 國籍 Nacionalidade : 瑞士 Suíça
- 活動 Actividade : 商業及工業 comercial e industrial
- [511] 類別 Classe : 7
- [511] 產品 Produtos : 機器和機床, 馬達和發動機(陸地車輛用的除外), 機器傳動用聯軸節和傳動機件(陸地車輛用的除外), 非手動農業工具, 孵化器。
- [540] 商標 Marca :



[210] 編號 N.º : N/134925 [220] 申請日 Data de pedido : 2018/03/02
 [730] 申請人 Requerente : 伍爾特國際股份公司
 Würth International AG
 地址 Endereço : 瑞士庫爾市阿斯帕蒙特大街1號, 郵編7000
 Aspermontstrasse 1, 7000CHUR, Switzerland
 國籍 Nacionalidade : 瑞士 Suíça
 活動 Actividade : 商業及工業 comercial e industrial
 [511] 類別 Classe : 8
 [511] 產品 Produtos : 手工用具和器械(手工操作的), 刀、叉和勺餐具, 佩刀, 剃刀。
 [540] 商標 Marca :



[210] 編號 N.º : N/134926 [220] 申請日 Data de pedido : 2018/03/02
 [730] 申請人 Requerente : 伍爾特國際股份公司
 Würth International AG
 地址 Endereço : 瑞士庫爾市阿斯帕蒙特大街1號, 郵編7000
 Aspermontstrasse 1, 7000CHUR, Switzerland
 國籍 Nacionalidade : 瑞士 Suíça
 活動 Actividade : 商業及工業 comercial e industrial
 [511] 類別 Classe : 9
 [511] 產品 Produtos : 科學、航海、測量、攝影、電影、光學、衡具、量具、信號、檢驗(監督)、救護(營救)和教學用具及儀器, 處理、開關、傳送、積累、調節或控制電的儀器和器具, 錄製、通訊、重放聲音和形象的器具, 磁性數據載體, 錄音盤, 自動售貨器和投幣啟動裝置的機械結構, 現金收入記錄機, 計算機器, 數據處理裝置和計算機, 滅火器械。
 [540] 商標 Marca :



[210] 編號 N.º : N/134927 [220] 申請日 Data de pedido : 2018/03/02
 [730] 申請人 Requerente : 伍爾特國際股份公司
 Würth International AG
 地址 Endereço : 瑞士庫爾市阿斯帕蒙特大街1號, 郵編7000
 Aspermontstrasse 1, 7000CHUR, Switzerland
 國籍 Nacionalidade : 瑞士 Suíça
 活動 Actividade : 商業及工業 comercial e industrial
 [511] 類別 Classe : 11
 [511] 產品 Produtos : 照明、加溫、蒸汽、烹調、冷藏、乾燥、通風、供水以及衛生設備裝置。
 [540] 商標 Marca :



- [210] 編號 N.º : N/134928 [220] 申請日 Data de pedido : 2018/03/02
- [730] 申請人 Requerente : 伍爾特國際股份公司
Würth International AG
- 地址 Endereço : 瑞士庫爾市阿斯帕蒙特大街1號, 郵編7000
Aspermontstrasse 1, 7000CHUR, Switzerland
- 國籍 Nacionalidade : 瑞士 Suíça
- 活動 Actividade : 商業及工業 comercial e industrial
- [511] 類別 Classe : 12
- [511] 產品 Produtos : 車輛, 陸、空、海用運載器。
- [540] 商標 Marca :



- [210] 編號 N.º : N/134929 [220] 申請日 Data de pedido : 2018/03/02
- [730] 申請人 Requerente : 伍爾特國際股份公司
Würth International AG
- 地址 Endereço : 瑞士庫爾市阿斯帕蒙特大街1號, 郵編7000
Aspermontstrasse 1, 7000CHUR, Switzerland
- 國籍 Nacionalidade : 瑞士 Suíça
- 活動 Actividade : 商業及工業 comercial e industrial
- [511] 類別 Classe : 13
- [511] 產品 Produtos : 火器, 軍火及子彈, 爆炸物, 煙火。
- [540] 商標 Marca :



- [210] 編號 N.º : N/134930 [220] 申請日 Data de pedido : 2018/03/02
- [730] 申請人 Requerente : 伍爾特國際股份公司
Würth International AG
- 地址 Endereço : 瑞士庫爾市阿斯帕蒙特大街1號, 郵編7000
Aspermontstrasse 1, 7000CHUR, Switzerland
- 國籍 Nacionalidade : 瑞士 Suíça
- 活動 Actividade : 商業及工業 comercial e industrial
- [511] 類別 Classe : 16
- [511] 產品 Produtos : 不屬別類的紙、紙板及其製品, 印刷品, 裝訂用品, 照片, 文具用品, 文具或家庭用黏合劑, 美術用品, 畫筆, 打字機和辦公用品 (傢俱除外), 教育或教學用品 (儀器除外), 包裝用塑料物品 (不屬別類的), 印刷鉛字, 印版。
- [540] 商標 Marca :



- [210] 編號 N.º : N/134931 [220] 申請日 Data de pedido : 2018/03/02
- [730] 申請人 Requerente : AMUNDI ASSET MANAGEMENT

- 地址 Endereço : 90, Boulevard Pasteur - 75015 Paris - France
 國籍 Nacionalidade : 法國 Francesa
 活動 Actividade : 商業及工業 comercial e industrial
 [511] 類別 Classe : 36
 [511] 服務 Serviços : 財務、銀行事務、金融事務；金融諮詢、金融資訊、分析和評估、融資服務、金融營運與交易、籌資與投資、儲蓄；資產管理公司；動產或不動產管理、財富、金融投資組合、金融產品、共同基金、集體投資機構、貨幣經營、外匯業務。
 [540] 商標 Marca :

鋒裕匯理

- [210] 編號 N.º : N/134932 [220] 申請日 Data de pedido : 2018/03/02
 [730] 申請人 Requerente : DESTILERIAS M.G., S.L.
 地址 Endereço : 08800 Vilanova I La Geltru (Spain), Miquel Guanse, s/n
 國籍 Nacionalidade : 西班牙 Espanhola
 活動 Actividade : 商業及工業 comercial e industrial
 [511] 類別 Classe : 32
 [511] 產品 Produtos : 啤酒；礦泉水和其他不含酒精之飲料；水果飲料和果汁飲料；糖漿和其他飲料製劑。
 [540] 商標 Marca :



LIQUID EXPERIENCE TRIBUTE

- [591] 商標顏色 Cores de marca : 橙色、黑色、白色，如圖所示。

- [210] 編號 N.º : N/134933 [220] 申請日 Data de pedido : 2018/03/02
 [730] 申請人 Requerente : DESTILERIAS M.G., S.L.
 地址 Endereço : 08800 Vilanova I La Geltru (Spain), Miquel Guanse, s/n
 國籍 Nacionalidade : 西班牙 Espanhola
 活動 Actividade : 商業及工業 comercial e industrial
 [511] 類別 Classe : 33
 [511] 產品 Produtos : 酒精飲料製劑；啤酒除外之含酒精飲料。
 [540] 商標 Marca :



LIQUID EXPERIENCE TRIBUTE

- [591] 商標顏色 Cores de marca : 橙色、黑色、白色，如圖所示。

- [210] 編號 N.º : N/134934 [220] 申請日 Data de pedido : 2018/03/02
 [730] 申請人 Requerente : ELECTRODOMÈSTICOS TAURUS, S.L.
 地址 Endereço : Avenida Barcelona s/n, 25790 Oliana (Lleida - Spain)
 國籍 Nacionalidade : 西班牙 Espanhola
 活動 Actividade : 商業及工業 comercial e industrial
 [511] 類別 Classe : 7
 [511] 產品 Produtos : 機械、工具機、動力工具；非陸上交通工具用之馬達和引擎；非陸上交通工具用之機器耦合和傳動元件；非手動式農業用器具；孵卵器；自動售貨機；洗碗機；洗衣機（洗衣店）。

[540] 商標 Marca :

TAURUS

[210] 編號 N.º : N/134935 [220] 申請日 Data de pedido : 2018/03/02
 [730] 申請人 Requerente : ELECTRODOMÈSTICOS TAURUS, S.L.
 地址 Endereço : Avenida Barcelona s/n, 25790 Oliana (Lleida - Spain)
 國籍 Nacionalidade : 西班牙 Espanhola
 活動 Actividade : 商業及工業 comercial e industrial
 [511] 類別 Classe : 11
 [511] 產品 Produtos : 照明、加熱、蒸汽、烹飪、冷藏、乾燥、通風、供水和衛生設備；電動式冷藏箱；電動式乾衣機、通風用罩、蓋。
 [540] 商標 Marca :

TAURUS

[210] 編號 N.º : N/134936 [220] 申請日 Data de pedido : 2018/03/02
 [730] 申請人 Requerente : 統一佳佳股份有限公司
 PRESIDENT BEING CORP.
 地址 Endereço : 中國台灣台北市松山區民生東路5段149號地下1樓
 B1, No.149, Sec.5, Minsheng E. Rd., Taipei City 105, Taiwan, China
 活動 Actividade : 商業及工業 comercial e industrial
 [511] 類別 Classe : 3
 [511] 產品 Produtos : 乳液；化妝品；化妝水；身體滋潤霜；護手霜；化妝護膚品；化妝棉；美容護膚用面膜；護膚面霜；卸妝乳液；太陽油；成套化妝用具；手修護霜；防皺膏；除皺霜；香水；香皂；沐浴乳。
 [540] 商標 Marca :

Ksolite

[210] 編號 N.º : N/134937 [220] 申請日 Data de pedido : 2018/03/02
 [730] 申請人 Requerente : 統一佳佳股份有限公司
 PRESIDENT BEING CORP.
 地址 Endereço : 中國台灣台北市松山區民生東路5段149號地下1樓
 B1, No.149, Sec.5, Minsheng E. Rd., Taipei City 105, Taiwan, China
 活動 Actividade : 商業及工業 comercial e industrial
 [511] 類別 Classe : 35
 [511] 服務 Serviços : 通過郵購定單進行的廣告宣傳；為零售目的在通訊媒體上展示商品；為消費者提供商業資訊和建議（消費者建議機構）；進出口代理；拍賣；替他人推銷；替他人採購（替其他企業購買商品或服務）；廣告；商業資訊代理；組織商業或廣告展覽；電腦資料庫資訊系統化。
 [540] 商標 Marca :

Ksolite

[210] 編號 N.º : N/134938 [220] 申請日 Data de pedido : 2018/03/02
 [730] 申請人 Requerente : 統一佳佳股份有限公司
 PRESIDENT BEING CORP.
 地址 Endereço : 中國台灣台北市松山區民生東路5段149號地下1樓
 B1, No.149, Sec.5, Minsheng E. Rd., Taipei City 105, Taiwan, China
 活動 Actividade : 商業及工業 comercial e industrial
 [511] 類別 Classe : 44
 [511] 服務 Serviços : 醫療保健; 芳香療法服務; 健康諮詢; 美容服務; 按摩; 修指甲; 桑拿浴服務; 打蠟脫毛; 園藝;
 配鏡服務。
 [540] 商標 Marca :

Ksolite

[210] 編號 N.º : N/134939 [220] 申請日 Data de pedido : 2018/03/02
 [730] 申請人 Requerente : AMUNDI ASSET MANAGEMENT
 地址 Endereço : 90, Boulevard Pasteur - 75015 Paris - France
 國籍 Nacionalidade : 法國 Francesa
 活動 Actividade : 商業及工業 comercial e industrial
 [511] 類別 Classe : 36
 [511] 服務 Serviços : 財務、銀行事務、金融事務; 金融諮詢、金融資訊、分析和評估、融資服務、金融營運與交易、籌
 資與投資、儲蓄; 資產管理公司; 動產或不動產管理、財富、金融投資組合、金融產品、共同基
 金、集體投資機構、貨幣經營、外匯業務。
 [540] 商標 Marca :

锋裕汇理

[210] 編號 N.º : N/134940 [220] 申請日 Data de pedido : 2018/03/02
 [730] 申請人 Requerente : Swiss Eyewear Group (International) AG
 地址 Endereço : Freilagerstrasse 39, 8047 Zurich, Switzerland
 國籍 Nacionalidade : 瑞士 Suíça
 活動 Actividade : 商業及工業 comercial e industrial
 [511] 類別 Classe : 9
 [511] 產品 Produtos : Óculos de sol; óculos para esqui, lentes de contacto; armações para óculos; correias para
 óculos de sol; óculos anti-reflexo; óculos (ópticos); estojos para óculos e óculos de sol; cai-
 xas para óculos; armações para óculos; lentes para óculos; peças e acessórios para óculos;
 estojos para óculos de sol e óculos protectores; óculos de visão nocturna; lentes ópticas
 para óculos de sol; óculos de protecção; óculos protectores para natação; armações para
 óculos de sol; correntes para óculos de sol; óculos protectores para desporto; lupas; máscar-
 ras de protecção; capacetes protectores; capacetes de protecção para desporto; máscaras de
 mergulho; binóculos; lentes ópticas; vidro óptico; artigos ópticos; correntes de lunetas (óp-
 ticos); recipientes para lentes de contacto; lunetas; estojos para lunetas; cordões para ócu-
 los; telescópios; instrumentos de observação; aparelhos e instrumentos ópticos; dispositivos
 de memória USB; bússolas; auscultadores; lupas (ópticas); ficheiros de imagens descarregá-
 veis; objectivas (lentes) (instrumentos ópticos).

[540] 商標 Marca :

INVU.

[210] 編號 N.º : N/134943 [220] 申請日 Data de pedido : 2018/03/02

[730] 申請人 Requerente : 伍爾特國際股份公司

Würth International AG

地址 Endereço : 瑞士庫爾市阿斯帕蒙特大街1號, 郵編7000

Aspermontstrasse 1, 7000CHUR, Switzerland

國籍 Nacionalidade : 瑞士 Suíça

活動 Actividade : 商業及工業 comercial e industrial

[511] 類別 Classe : 1

[511] 產品 Produtos : 用於工業、科學、攝影、農業、園藝、森林的化學品, 未加工人造合成樹脂, 未加工塑料物質, 肥料, 滅火用合成物, 淬火和金屬焊接用製劑, 保存食品用化學品, 鞣料, 工業用黏合劑。

[540] 商標 Marca :

 **WÜRTH**

[210] 編號 N.º : N/134944 [220] 申請日 Data de pedido : 2018/03/02

[730] 申請人 Requerente : 伍爾特國際股份公司

Würth International AG

地址 Endereço : 瑞士庫爾市阿斯帕蒙特大街1號, 郵編7000

Aspermontstrasse 1, 7000CHUR, Switzerland

國籍 Nacionalidade : 瑞士 Suíça

活動 Actividade : 商業及工業 comercial e industrial

[511] 類別 Classe : 2

[511] 產品 Produtos : 顏料, 清漆, 漆, 防鏽劑和木材防腐劑, 著色劑, 媒染劑, 未加工的天然樹脂, 畫家、裝飾家、印刷商和藝術家家用金屬箔及金屬粉。

[540] 商標 Marca :

 **WÜRTH**

[210] 編號 N.º : N/134945 [220] 申請日 Data de pedido : 2018/03/05

[730] 申請人 Requerente : 好玩家股份有限公司

地址 Endereço : 台灣新北市新店區北新路3段213號6樓

活動 Actividade : 商業 comercial

[511] 類別 Classe : 9

[511] 產品 Produtos : 電腦硬體; 電腦軟體; 電腦程式; 已錄電腦程式; 已錄電操作程式; 電腦遊戲程式; 電子出版品; 電腦用介面卡; 光碟; 錄有電腦遊戲程式之磁性資料載體; 照相機; 攝錄放影機; 電視機; 音響; 眼鏡; 電池; 電線; 電影片; 電話機; 信用卡。

[540] 商標 Marca :



[591] 商標顏色 Cores de marca : 白色、青色、藍色和紫色，如圖所示。

[210] 編號 N.º : N/134946 [220] 申請日 Data de pedido : 2018/03/05

[730] 申請人 Requerente : 好玩家股份有限公司
 地址 Endereço : 中國台灣新北市新店區北新路3段213號6樓
 活動 Actividade : 商業 comercial

[511] 類別 Classe : 41

[511] 服務 Serviços : 提供線上網路互動遊戲；網路遊戲服務；為遊戲娛樂目的在網際網路上籌備比賽；提供虛擬實境遊戲場；動畫出版；動畫製作；影片之製作及發行；電動玩具遊樂場服務；電動玩具租賃；俱樂部服務（娛樂或教育）；出版及發行印刷品；線上電子書籍及雜誌之出版；提供線上電子出版物（非下載的）；培訓顧問；娛樂節目供應；舉辦娛樂競賽；舉辦講座；舉辦頒獎活動；組織及安排會議；組織及安排賽事及表演；組織教育和娛樂競賽；安排和組織音樂會；提供有關電腦遊戲及娛樂之資訊；提供文娛及體育活動；提供有關休閒娛樂之資訊；文藝活動之籌辦；休閒活動規劃；提供訓練（娛樂及文娛活動）；書籍出租；教育服務；職業訓練；遊樂園服務；代訂展覽（娛樂）入場券；電影放映；唱片之製作及發行；音樂錄製；現場表演；新聞採訪服務。

[540] 商標 Marca :



[591] 商標顏色 Cores de marca : 白色、青色、藍色和紫色，如圖所示。

[210] 編號 N.º : N/134947 [220] 申請日 Data de pedido : 2018/03/05

[730] 申請人 Requerente : 朱丹雲
 地址 Endereço : 澳門馬植度博士大馬路白雲花園3座3樓I室
 國籍 Nacionalidade : 中國 Chinesa
 活動 Actividade : 商業 comercial

[511] 類別 Classe : 5

[511] 產品 Produtos : 藥品及藥用之營養食品及保健食品。

[540] 商標 Marca :



[210] 編號 N.º : N/134952 [220] 申請日 Data de pedido : 2018/03/05

[730] 申請人 Requerente : 現在股份有限公司
 Adesso Co., Ltd.
 地址 Endereço : 日本東京都中央區銀座7-12-4
 7-12-4, Ginza, Chuo - ku, Tokyo, 104-0061, Japan
 國籍 Nacionalidade : 日本 Japonesa

- 活動 Actividade : 商業及工業 comercial e industrial
 [511] 類別 Classe : 30
 [511] 產品 Produtos : 速食麵、麵速食調理包、麵速食調理餐、冷凍麵速食調理包、拉麵速食調理包、麵條、拉麵、穀製粉、五穀雜糧粉、穀類調製品。
 [540] 商標 Marca :



- [210] 編號 N.º : N/134953 [220] 申請日 Data de pedido : 2018/03/05
 [730] 申請人 Requerente : 現在股份有限公司
 Adesso Co., Ltd.
 地址 Endereço : 日本東京都中央區銀座7-12-4
 7-12-4, Ginza, Chuo - ku, Tokyo, 104-0061, Japan
 國籍 Nacionalidade : 日本 Japonesa
 活動 Actividade : 商業及工業 comercial e industrial
 [511] 類別 Classe : 43
 [511] 服務 Serviços : 拉麵店、提供餐飲服務、飲食店、餐廳、日本料理店、和食餐廳服務。
 [540] 商標 Marca :



- [210] 編號 N.º : N/134961 [220] 申請日 Data de pedido : 2018/03/05
 [730] 申請人 Requerente : Aristocrat Technologies Australia Pty Ltd
 地址 Endereço : Building A, Pinnacle Office Park, 85 Epping Road, North Ryde NSW 2113, Australia
 國籍 Nacionalidade : 澳大利亞 Australiana
 活動 Actividade : 商業及工業 comercial e industrial
 [511] 類別 Classe : 28
 [511] 產品 Produtos : Caça-níqueis e de póquer electrónicos; máquinas de jogos e póquer ligados electronicamente; máquinas de jogos para jogos de azar ou fortuna e jogos que envolvem jogos de azar ou fortuna; máquinas de jogos incluindo máquinas caça-níqueis electrónicas e electromecânicas e peças e acessórios para os mesmos.
 [540] 商標 Marca :

变金串88

- [210] 編號 N.º : N/134962 [220] 申請日 Data de pedido : 2018/03/05
 [730] 申請人 Requerente : Aristocrat Technologies Australia Pty Ltd
 地址 Endereço : Building A, Pinnacle Office Park, 85 Epping Road, North Ryde NSW 2113, Australia
 國籍 Nacionalidade : 澳大利亞 Australiana
 活動 Actividade : 商業及工業 comercial e industrial
 [511] 類別 Classe : 28
 [511] 產品 Produtos : Caça-níqueis e de póquer electrónicos; máquinas de jogos e póquer ligados electronicamente; máquinas de jogos para jogos de azar ou fortuna e jogos que envolvem jogos de azar ou fortuna; máquinas de jogos incluindo máquinas caça-níqueis electrónicas e electromecânicas e peças e acessórios para os mesmos.
 [540] 商標 Marca :

白虎报喜

- [210] 編號 N.º : N/134963 [220] 申請日 Data de pedido : 2018/03/05
 [730] 申請人 Requerente : Aristocrat Technologies Australia Pty Ltd
 地址 Endereço : Building A, Pinnacle Office Park, 85 Epping Road, North Ryde NSW 2113, Australia
 國籍 Nacionalidade : 澳大利亞 Australiana
 活動 Actividade : 商業及工業 comercial e industrial
 [511] 類別 Classe : 28
 [511] 產品 Produtos : Caça-níqueis e de póquer electrónicos; máquinas de jogos e póquer ligados electronicamente; máquinas de jogos para jogos de azar ou fortuna e jogos que envolvem jogos de azar ou fortuna; máquinas de jogos incluindo máquinas caça-níqueis electrónicas e electromecânicas e peças e acessórios para os mesmos.
 [540] 商標 Marca :

鸿运狮舞

- [210] 編號 N.º : N/134964 [220] 申請日 Data de pedido : 2018/03/05
 [730] 申請人 Requerente : Tod's S.p.A.
 地址 Endereço : Via Filippo Dello Valle n.º 1, 63811 Sant' Elpidio a Mare, Fermo, Itália
 國籍 Nacionalidade : 意大利 Italiana
 活動 Actividade : 商業及工業 comercial e industrial
 [511] 類別 Classe : 25
 [511] 產品 Produtos : Calçado.
 [540] 商標 Marca :

TOD'S YORKY

- [210] 編號 N.º : N/134967 [220] 申請日 Data de pedido : 2018/03/05
 [730] 申請人 Requerente : SHANGHAI BACCHUS LIQUOR CO., LTD.
 地址 Endereço : No.88 Xinwo Road, Xinchang Town, Pudong District, Shanghai, China
 國籍 Nacionalidade : 中國 Chinesa

- 活動 Actividade : 商業及工業 comercial e industrial
- [511] 類別 Classe : 33
- [511] 產品 Produtos : Anis [licor]; anisete [licor]; bebidas aperitivas (bebidas alcoólicas); araca [arak]; baijiu [bebida alcoólica destilada chinesa]; bebidas alcoólicas, excepto cervejas; bebidas alcoólicas contendo frutos; amargos (licores); conhaque; cidra; coquetéis; curaçau; digestivos [licores e bebidas espirituosas]; bebidas destiladas; essências alcoólicas; extractos alcoólicos; extractos de frutos alcoólicos; gin; hidromel [hidromel]; kirsch; licores; nira [bebida alcoólica à base de cana-de-açúcar]; licores de hortelã-pimenta; aguardente de pêra; água-pé; bebidas alcoólicas pré-misturadas, sem serem à base de cerveja; álcool de arroz; rum; sake; bebidas espirituosas [bebidas]; vodka; uísque; vinho.
- [540] 商標 Marca :

微 醺

- [210] 編號 N.º : N/134968 [220] 申請日 Data de pedido : 2018/03/05
- [730] 申請人 Requerente : SHANGHAI BACCHUS LIQUOR CO., LTD.
- 地址 Endereço : No.88 Xinwo Road, Xinchang Town, Pudong District, Shanghai, China
- 國籍 Nacionalidade : 中國 Chinesa
- 活動 Actividade : 商業及工業 comercial e industrial
- [511] 類別 Classe : 33
- [511] 產品 Produtos : Anis [licor]; anisete [licor]; bebidas aperitivas (bebidas alcoólicas); araca [arak]; baijiu [bebida alcoólica destilada chinesa]; bebidas alcoólicas, excepto cervejas; bebidas alcoólicas contendo frutos; amargos (licores); conhaque; cidra; coquetéis; curaçau; digestivos [licores e bebidas espirituosas]; bebidas destiladas; essências alcoólicas; extractos alcoólicos; extractos de frutos alcoólicos; gin; hidromel [hidromel]; kirsch; licores; nira [bebida alcoólica à base de cana-de-açúcar]; licores de hortelã-pimenta; aguardente de pêra; água-pé; bebidas alcoólicas pré-misturadas, sem serem à base de cerveja; álcool de arroz; rum; sake; bebidas espirituosas [bebidas]; vodka; uísque; vinho.
- [540] 商標 Marca :

锐 澳

- [210] 編號 N.º : N/134969 [220] 申請日 Data de pedido : 2018/03/05
- [730] 申請人 Requerente : S.C. CHATEAU BELAIR-MONANGE
- 地址 Endereço : Chateau Belair-Monange, 1, Belair, 33330 Saint-Emilion, France
- 國籍 Nacionalidade : 法國 Francesa
- 活動 Actividade : 商業及工業 comercial e industrial
- [511] 類別 Classe : 33
- [511] 產品 Produtos : Vinhos.
- [540] 商標 Marca :

CHATEAU BELAIR-MONANGE

- [210] 編號 N.º : N/134970 [220] 申請日 Data de pedido : 2018/03/05
- [730] 申請人 Requerente : The Society for the Relief of Disabled Children
 地址 Endereço : No. 12, Sandy Bay Road, Pokfulam, Hong Kong
 國籍 Nacionalidade : 根據香港法例成立 Constituída segundo as leis de H.K.
 活動 Actividade : 商業及工業 comercial e industrial
- [511] 類別 Classe : 16
- [511] 產品 Produtos : Papel, cartão e produtos fabricados a partir destes materiais, não incluídos noutras classes; produtos de impressão; material de encadernação; fotografias; artigos de papelaria; adesivos para papelaria ou para uso doméstico; materiais para artistas; pincéis de pintura; máquinas de escrever e artigos de escritório (excepto móveis); material de instrução e de ensino (excepto aparelhos); materiais plásticos para embalagem (não incluídos noutras classes); caracteres de impressão; clichés; álbuns; sacos de papel ou de matérias plásticas, para embalagem; cartazes; calendários; ficheiros para documentos; pastas de arquivo; canetas; lápis; tinta; publicações impressas; livros; brochuras; marcadores de livros; folhas em plástico, almofadadas, para embalagem e acondicionamento; catálogos; livros de banda desenhada; capas (papelaria); folhetos; boletins informativos; panfletos; manuais de instrução; manuais (manuais); revistas; periódicos; livros de notas; régua; livros de canções; pisa-papéis; gravuras; fotografias; papel de embrulho; instrumentos de escrita e de desenho; blocos de escrita; papel de embalagem; tudo incluído na Classe 16.

[540] 商標 Marca :



- [210] 編號 N.º : N/134971 [220] 申請日 Data de pedido : 2018/03/05
- [730] 申請人 Requerente : The Society for the Relief of Disabled Children
 地址 Endereço : No. 12, Sandy Bay Road, Pokfulam, Hong Kong
 國籍 Nacionalidade : 根據香港法例成立 Constituída segundo as leis de H.K.
 活動 Actividade : 商業及工業 comercial e industrial
- [511] 類別 Classe : 35
- [511] 服務 Serviços : Publicidade, gestão de negócios, administração de negócios; trabalhos de escritório; venda por grosso, venda a retalho de materiais educacionais, artigos de papelaria, brinquedos e livros; avaliações de negócios; informações e consultas comerciais; consultadoria em gestão e organização de negócios; pesquisa de negócios; administração comercial do licenciamento de bens e serviços de terceiros; pesquisa de marketing; organização de feiras para fins comerciais ou publicitários; compra de bens e serviços para outras empresas; relações públicas; publicidade; aluguer de espaços publicitários; informações e conselhos comerciais para consumidores; distribuição de amostras; reprodução de documentos; demonstração de produtos; agências de importação e exportação; análise de preços de custo; promoções de vendas para terceiros; sistematização de informações em bases de dados informáticas; serviços de comparação de preços; tudo incluído na classe 35.

[540] 商標 Marca :



- [210] 編號 N.º : N/134972 [220] 申請日 Data de pedido : 2018/03/05
- [730] 申請人 Requerente : The Society for the Relief of Disabled Children
 地址 Endereço : No. 12, Sandy Bay Road, Pokfulam, Hong Kong
 國籍 Nacionalidade : 根據香港法例成立 Constituída segundo as leis de H.K.
 活動 Actividade : 商業及工業 comercial e industrial
- [511] 類別 Classe : 41
- [511] 服務 Serviços : Educação; provisão de formação; entretenimento; actividades desportivas e culturais; publicação de livros; publicações electrónicas (não descarregáveis); informações na área da educação; organização de competições de educação ou entretenimento; serviços de clube (entretenimento ou educação); organização e realização de exposições, seminários, conferências, workshops, concertos e peças de teatro; distribuição de filmes; produção de filmes; produção de filmes de vídeo; edição de fitas de vídeo; serviços de redacção de guiões; produção de shows; serviços de agência e de gestão para artistas de entretenimento e artistas cénicos; gravação de música; informações recreativas; entretenimento de rádio; entretenimento de televisão; entretenimento ao vivo; gravação de música, produção de filmes, fitas de vídeo, fitas de áudio, cassetes, discos ópticos, CDs e VCDs via bases de dados ou da Internet; informações de entretenimento; apresentação de espectáculos ao vivo; produção de programas de rádio e televisão e de filmes cinematográficos; tudo incluído na classe 41.
- [540] 商標 Marca :



- [210] 編號 N.º : N/134973 [220] 申請日 Data de pedido : 2018/03/05
- [730] 申請人 Requerente : The Society for the Relief of Disabled Children
 地址 Endereço : No. 12, Sandy Bay Road, Pokfulam, Hong Kong
 國籍 Nacionalidade : 根據香港法例成立 Constituída segundo as leis de H.K.
 活動 Actividade : 商業及工業 comercial e industrial
- [511] 類別 Classe : 16
- [511] 產品 Produtos : Papel, cartão e produtos fabricados a partir destes materiais, não incluídos noutras classes; produtos de impressão; material de encadernação; fotografias; artigos de papelaria; adesivos para papelaria ou para uso doméstico; materiais para artistas; pincéis de pintura; máquinas de escrever e artigos de escritório (excepto móveis); material de instrução e de ensino (excepto aparelhos); materiais plásticos para embalagem (não incluídos noutras classes); caracteres de impressão; clichés; álbuns; sacos de papel ou de matérias plásticas, para embalagem; cartazes; calendários; ficheiros para documentos; pastas de arquivo; canetas; lápis; tinta; publicações impressas; livros; brochuras; marcadores de livros; folhas em plástico, almofadadas, para embalagem e acondicionamento; catálogos; livros de banda desenhada; capas (papelaria); folhetos; boletins informativos; panfletos; manuais de instrução; manuais (manuais); revistas; periódicos; livros de notas; régua; livros de canções; pisa-papéis; gravuras; fotografias; papel de embrulho; instrumentos de escrita e de desenho; blocos de escrita; papel de embalagem; tudo incluído na Classe 16.

[540] 商標 Marca :



- [210] 編號 N.º : N/134974 [220] 申請日 Data de pedido : 2018/03/05
- [730] 申請人 Requerente : The Society for the Relief of Disabled Children
 地址 Endereço : No. 12, Sandy Bay Road, Pokfulam, Hong Kong
 國籍 Nacionalidade : 根據香港法例成立 Constituída segundo as leis de H.K.
 活動 Actividade : 商業及工業 comercial e industrial
- [511] 類別 Classe : 35
- [511] 服務 Serviços : Publicidade, gestão de negócios, administração de negócios; trabalhos de escritório; venda por grosso, venda a retalho de materiais educacionais, artigos de papelaria, brinquedos e livros; avaliações de negócios; informações e consultas comerciais; consultadoria em gestão e organização de negócios; pesquisa de negócios; administração comercial do licenciamento de bens e serviços de terceiros; pesquisa de marketing; organização de feiras para fins comerciais ou publicitários; compra de bens e serviços para outras empresas; relações públicas; publicidade; aluguer de espaços publicitários; informações e conselhos comerciais para consumidores; distribuição de amostras; reprodução de documentos; demonstração de produtos; agências de importação e exportação; análise de preços de custo; promoções de vendas para terceiros; sistematização de informações em bases de dados informáticas; serviços de comparação de preços; tudo incluído na classe 35.

[540] 商標 Marca :



- [210] 編號 N.º : N/134975 [220] 申請日 Data de pedido : 2018/03/05
- [730] 申請人 Requerente : The Society for the Relief of Disabled Children
 地址 Endereço : No. 12, Sandy Bay Road, Pokfulam, Hong Kong
 國籍 Nacionalidade : 根據香港法例成立 Constituída segundo as leis de H.K.
 活動 Actividade : 商業及工業 comercial e industrial
- [511] 類別 Classe : 41
- [511] 服務 Serviços : Educação; provisão de formação; entretenimento; actividades desportivas e culturais; publicação de livros; publicações electrónicas (não descarregáveis); informações na área da educação; organização de competições de educação ou entretenimento; serviços de clube (entretenimento ou educação); organização e realização de exposições, seminários, conferências, workshops, concertos e peças de teatro; distribuição de filmes; produção de filmes; produção de filmes de vídeo; edição de fitas de vídeo; serviços de redacção de guiões; produção de shows; serviços de agência e de gestão para artistas de entretenimento e artistas cénicos; gravação de música; informações recreativas; entretenimento de rádio; entretenimento de televisão; entretenimento ao vivo; gravação de música, produção de filmes, fitas

de vídeo, fitas de áudio, cassetes, discos ópticos, CDs e VCDs via bases de dados ou da Internet; informações de entretenimento; apresentação de espectáculos ao vivo; produção de programas de rádio e televisão e de filmes cinematográficos; tudo incluído na classe 41.

[540] 商標 Marca :



[210] 編號 N.º : N/134976 [220] 申請日 Data de pedido : 2018/03/05
 [730] 申請人 Requerente : The Society for the Relief of Disabled Children
 地址 Endereço : No. 12, Sandy Bay Road, Pokfulam, Hong Kong
 國籍 Nacionalidade : 根據香港法例成立 Constituída segundo as leis de H.K.
 活動 Actividade : 商業及工業 comercial e industrial
 [511] 類別 Classe : 16
 [511] 產品 Produtos : Papel, cartão e produtos fabricados a partir destes materiais, não incluídos noutras classes; produtos de impressão; material de encadernação; fotografias; artigos de papelaria; adesivos para papelaria ou para uso doméstico; materiais para artistas; pincéis de pintura; máquinas de escrever e artigos de escritório (excepto móveis); material de instrução e de ensino (excepto aparelhos); materiais plásticos para embalagem (não incluídos noutras classes); caracteres de impressão; clichés; álbuns; sacos de papel ou de matérias plásticas, para embalagem; cartazes; calendários; ficheiros para documentos; pastas de arquivo; canetas; lápis; tinta; publicações impressas; livros; brochuras; marcadores de livros; folhas em plástico, almofadadas, para embalagem e acondicionamento; catálogos; livros de banda desenhada; capas (papelaria); folhetos; boletins informativos; panfletos; manuais de instrução; manuais (manuais); revistas; periódicos; livros de notas; réguas; livros de canções; pisa-papéis; gravuras; fotografias; papel de embrulho; instrumentos de escrita e de desenho; blocos de escrita; papel de embalagem; tudo incluído na Classe 16.

[540] 商標 Marca :



[210] 編號 N.º : N/134977 [220] 申請日 Data de pedido : 2018/03/05
 [730] 申請人 Requerente : The Society for the Relief of Disabled Children
 地址 Endereço : No. 12, Sandy Bay Road, Pokfulam, Hong Kong
 國籍 Nacionalidade : 根據香港法例成立 Constituída segundo as leis de H.K.
 活動 Actividade : 商業及工業 comercial e industrial
 [511] 類別 Classe : 35
 [511] 服務 Serviços : Publicidade, gestão de negócios, administração de negócios; trabalhos de escritório; venda por grosso, venda a retalho de materiais educacionais, artigos de papelaria, brinquedos e livros; avaliações de negócios; informações e consultas comerciais; consultadoria em gestão e organização de negócios; pesquisa de negócios; administração comercial do licenciamento de bens e serviços de terceiros; pesquisa de marketing; organização de feiras para fins comerciais ou publicitários; compra de bens e serviços para outras empresas; relações públicas; publicidade; aluguer de espaços publicitários; informações e conselhos comerciais

para consumidores; distribuição de amostras; reprodução de documentos; demonstração de produtos; agências de importação e exportação; análise de preços de custo; promoções de vendas para terceiros; sistematização de informações em bases de dados informáticas; serviços de comparação de preços; tudo incluído na classe 35.

[540] 商標 Marca :



[210] 編號 N.º : N/134978 [220] 申請日 Data de pedido : 2018/03/05

[730] 申請人 Requerente : The Society for the Relief of Disabled Children
 地址 Endereço : No. 12, Sandy Bay Road, Pokfulam, Hong Kong
 國籍 Nacionalidade : 根據香港法例成立 Constituída segundo as leis de H.K.
 活動 Actividade : 商業及工業 comercial e industrial

[511] 類別 Classe : 41

[511] 服務 Serviços : Educação; provisão de formação; entretenimento; actividades desportivas e culturais; publicação de livros; publicações electrónicas (não descarregáveis); informações na área da educação; organização de competições de educação ou entretenimento; serviços de clube (entretenimento ou educação); organização e realização de exposições, seminários, conferências, workshops, concertos e peças de teatro; distribuição de filmes; produção de filmes; produção de filmes de vídeo; edição de fitas de vídeo; serviços de redacção de guiões; produção de shows; serviços de agência e de gestão para artistas de entretenimento e artistas cénicos; gravação de música; informações recreativas; entretenimento de rádio; entretenimento de televisão; entretenimento ao vivo; gravação de música, produção de filmes, fitas de vídeo, fitas de áudio, cassetes, discos ópticos, CDs e VCDs via bases de dados ou da Internet; informações de entretenimento; apresentação de espectáculos ao vivo; produção de programas de rádio e televisão e de filmes cinematográficos; tudo incluído na classe 41.

[540] 商標 Marca :



[210] 編號 N.º : N/134979 [220] 申請日 Data de pedido : 2018/03/06

[730] 申請人 Requerente : 澳邦藥廠有限公司
 Macau-Union Pharmaceutical Limited
 地址 Endereço : 澳門黑沙環第五街3-3A號永豐工業大廈1樓B座
 國籍 Nacionalidade : 根據澳門法例成立 Constituída segundo as leis de Macau
 活動 Actividade : 商業及工業 comercial e industrial

[511] 類別 Classe : 3

[511] 產品 Produtos : 洗衣用漂白劑及其他物料, 清潔、擦亮、去漬及研磨用製劑, 肥皂, 香料, 香精油, 化妝品, 洗髮水, 牙膏。

[540] 商標 Marca :



[591] 商標顏色 Cores de marca : 黑色。

[210] 編號 N.º : N/134981 [220] 申請日 Data de pedido : 2018/03/06
 [730] 申請人 Requerente : CBZ LLC.
 地址 Endereço : 207 High Point Drive Building 100 Victor New York 14564
 國籍 Nacionalidade : 美國 Americana
 活動 Actividade : 商業及工業 comercial e industrial
 [511] 類別 Classe : 33
 [511] 產品 Produtos : Vinho.
 [540] 商標 Marca :
LAND TO HAND, VINEYARD TO BOTTLE.

[210] 編號 N.º : N/134982 [220] 申請日 Data de pedido : 2018/03/06
 [730] 申請人 Requerente : CBZ LLC.
 地址 Endereço : 207 High Point Drive Building 100 Victor New York 14564
 國籍 Nacionalidade : 美國 Americana
 活動 Actividade : 商業及工業 comercial e industrial
 [511] 類別 Classe : 33
 [511] 產品 Produtos : Vinho.
 [540] 商標 Marca :



[210] 編號 N.º : N/134983 [220] 申請日 Data de pedido : 2018/03/06
 [730] 申請人 Requerente : CBZ LLC.
 地址 Endereço : 207 High Point Drive Building 100 Victor New York 14564
 國籍 Nacionalidade : 美國 Americana
 活動 Actividade : 商業及工業 comercial e industrial
 [511] 類別 Classe : 33
 [511] 產品 Produtos : Vinho.

[540] 商標 Marca :



[210] 編號 N.º : N/134984 [220] 申請日 Data de pedido : 2018/03/06
 [730] 申請人 Requerente : CBZ LLC.
 地址 Endereço : 207 High Point Drive Building 100 Victor New York 14564
 國籍 Nacionalidade : 美國 Americana
 活動 Actividade : 商業及工業 comercial e industrial
 [511] 類別 Classe : 33
 [511] 產品 Produtos : Vinho.
 [540] 商標 Marca :



[210] 編號 N.º : N/134985 [220] 申請日 Data de pedido : 2018/03/06
 [730] 申請人 Requerente : CBZ LLC.
 地址 Endereço : 207 High Point Drive Building 100 Victor New York 14564
 國籍 Nacionalidade : 美國 Americana
 活動 Actividade : 商業及工業 comercial e industrial
 [511] 類別 Classe : 33
 [511] 產品 Produtos : Vinho.
 [540] 商標 Marca :



[210] 編號 N.º : N/134986 [220] 申請日 Data de pedido : 2018/03/06
 [730] 申請人 Requerente : 戴學民
 地址 Endereço : 中國廣東省深圳市羅湖區寶安北路人才大市場大廈
 國籍 Nacionalidade : 中國 Chinesa
 活動 Actividade : 商業及工業 comercial e industrial
 [511] 類別 Classe : 5
 [511] 產品 Produtos : 衛生墊, 衛生內褲, 失禁用尿布, 中藥袋, 醫用營養食物, 嬰兒食品, 漂白粉 (消毒), 衛生消毒劑, 殺蟲劑, 中藥成藥, 醫用放射性物質, 浴用氧氣, 心電圖描記器電極用化學導體, 人工授精用精液, 隱形眼鏡用溶液, 培養細菌用介質, 寵物尿布, 空氣淨化製劑, 獸醫用洗液, 補藥。

[540] 商標 Marca :

亚思林
Yasilin

[210] 編號 N.º : N/134987 [220] 申請日 Data de pedido : 2018/03/06

[730] 申請人 Requerente : 戴學民
地址 Endereço : 中國廣東省深圳市羅湖區寶安北路人才大市場大廈
國籍 Nacionalidade : 中國 Chinesa
活動 Actividade : 商業及工業 comercial e industrial

[511] 類別 Classe : 20

[511] 產品 Produtos : 嬰兒床, 嬰兒搖床, 枕頭, 搖籃, 傢俱, 嬰兒學步車, 嬰兒用高椅, 玩具箱, 嬰兒更換尿布用墊, 藤編製品 (不包括鞋、帽、席、墊), 纜繩和管道用非金屬夾, 鏡子 (玻璃鏡), 未加工或半加工角、牙、介製品, 展示板, 食品用塑料裝飾品, 家養寵物窩, 非金屬製身份鑒別手環, 棺材, 傢俱門, 窗用非金屬附件。

[540] 商標 Marca :

亚思林
Yasilin

[210] 編號 N.º : N/134988 [220] 申請日 Data de pedido : 2018/03/06

[730] 申請人 Requerente : 戴學民
地址 Endereço : 中國廣東省深圳市羅湖區寶安北路人才大市場大廈
國籍 Nacionalidade : 中國 Chinesa
活動 Actividade : 商業及工業 comercial e industrial

[511] 類別 Classe : 24

[511] 產品 Produtos : 布, 織物, 無紡布, 紡織品製牆上掛毯, 紡織品毛巾, 床上用覆蓋物, 睡袋 (被子替代物), 傢俱遮蓋物, 門簾, 洗滌用手套, 紡織品製馬桶蓋罩, 紡織品製印刷機墊, 伊斯蘭教隱士用龕 (布), 哈達, 旗幟, 蚊帳, 毛巾布, 睡袋襯裏, 嬰兒更換尿布用布單。

[540] 商標 Marca :

亚思林
Yasilin

[210] 編號 N.º : N/134989 [220] 申請日 Data de pedido : 2018/03/06

[730] 申請人 Requerente : 戴學民
地址 Endereço : 中國廣東省深圳市羅湖區寶安北路人才大市場大廈
國籍 Nacionalidade : 中國 Chinesa
活動 Actividade : 商業及工業 comercial e industrial

[511] 類別 Classe : 25

[511] 產品 Produtos : 服裝, 嬰兒全套衣, 內褲, 鞋, 帽, 襪, 圍巾, 皮帶 (服飾用), 婚紗, 手套 (服裝), 游泳衣, 雨衣, 戲裝, 宗教服裝, 浴帽, 嬰兒褲 (服裝), 非紙製圍涎, 童裝, 嬰兒睡袋。

[540] 商標 Marca :

亚思林
Yasilin

[210] 編號 N.º : N/134990 [220] 申請日 Data de pedido : 2018/03/06
[730] 申請人 Requerente : 戴學民
地址 Endereço : 中國廣東省深圳市羅湖區寶安北路人才大市場大廈
國籍 Nacionalidade : 中國 Chinesa
活動 Actividade : 商業及工業 comercial e industrial
[511] 類別 Classe : 27
[511] 產品 Produtos : 地毯, 墊席, 草席, 席, 枕席, 地墊, 防滑墊, 地板覆蓋物, 牆紙, 浴室防滑墊, 墊席, 人工草皮, 體操墊, 非紡織品製牆上掛毯, 汽車用墊毯, 地毯地氈, 門前擦鞋墊, 橡膠地墊。
[540] 商標 Marca :

亚思林
Yasilin

[210] 編號 N.º : N/134991 [220] 申請日 Data de pedido : 2018/03/06
[730] 申請人 Requerente : 戴學民
地址 Endereço : 中國廣東省深圳市羅湖區寶安北路人才大市場大廈
國籍 Nacionalidade : 中國 Chinesa
活動 Actividade : 商業及工業 comercial e industrial
[511] 類別 Classe : 28
[511] 產品 Produtos : 遊戲機, 鞦韆, 玩具, 棋, 運動用球, 鍛煉身體器械, 體育活動器械, 游泳池 (娛樂用器), (冰刀) 冰鞋, 聖誕樹用裝飾器 (照明用物品和糖果除外), 塑膠跑道, 射箭用器具, 擊球用手套 (運動器件), 口哨, 釣魚用具, 拉拉隊用指揮棒, 偽裝掩蔽物 (體育用品), 抽獎用刮刮卡, 球拍用吸汗帶。
[540] 商標 Marca :

亚思林
Yasilin

[210] 編號 N.º : N/134992 [220] 申請日 Data de pedido : 2018/03/06
[730] 申請人 Requerente : 葉永華
Ip, Weng Wa
地址 Endereço : 澳門飛能便度街27號F地下
國籍 Nacionalidade : 中國 Chinesa
活動 Actividade : 商業 comercial
[511] 類別 Classe : 29
[511] 產品 Produtos : 蝦醬, 蜆芥, 肉, 魚, 非活的家禽, 野味, 食用油和油脂, 非活水產品, 肉汁, 醃漬製品, 罐裝食

品，魚製食品，甲殼動物（非活），貝殼類動物（非活），蝦（非活），魚（非活），蛤（非活），水產罐頭，醬菜，果醬，牛奶製品；奶茶（以奶為主），可可牛奶（以奶為主），酸奶，奶昔，牛奶醬，豆奶（牛奶替代品），椰奶，椰奶製作的飲料，椰奶飲料。

[540] 商標 Marca :

雅 香

[210] 編號 N.º : N/134993 [220] 申請日 Data de pedido : 2018/03/06
 [730] 申請人 Requerente : 葉永華
 Ip, Weng Wa
 地址 Endereço : 澳門飛能便度街27號F地下
 國籍 Nacionalidade : 中國 Chinesa
 活動 Actividade : 商業 comercial
 [511] 類別 Classe : 30
 [511] 產品 Produtos : 馬拉盞（緬甸蝦米辣椒調味醬油），XO醬，辣椒油，辣椒醬，辣椒粉，咖哩油（調味品），咖哩醬，咖哩粉（調味品），咖啡，咖啡代用品，茶及茶葉代用品，可可，咖啡飲料，巧克力飲料，糖，米，麵粉及穀類製品，麵包、糕點和甜食，冰品，蜂蜜，糖漿，鮮酵母，發酵粉，鹽，芥末，醋，沙司（調味品），調味用香料，調味料，調味品，佐料（調味品），醬菜（調味品），魚露，調味醬油，調味肉汁，醬油，蝦油，蝦味汁，西米，紫米露糖水，豆漿，黑豆漿，含澱粉食品，麵條，即食麵，乾麵條，主要包含麵條之已調製膳食，包含茶葉的膳食，春卷，飲用冰，刨冰（冰），加果汁的碎冰（冰塊），冰茶，茶飲料，天然增甜劑，椰糖，食品用糖蜜，黃色糖漿。

[540] 商標 Marca :

雅 香

[210] 編號 N.º : N/134994 [220] 申請日 Data de pedido : 2018/03/06
 [730] 申請人 Requerente : 葉永華
 Ip, Weng Wa
 地址 Endereço : 澳門飛能便度街27號F地下
 國籍 Nacionalidade : 中國 Chinesa
 活動 Actividade : 商業 comercial
 [511] 類別 Classe : 32
 [511] 產品 Produtos : 豆類飲料，奶茶（非奶為主），酸梅湯，薑汁飲料，水（飲料），礦泉水，汽水，乳酸飲料（果製品，非奶），可樂，啤酒，礦泉水和汽水以及其他不含酒精的飲料，水果飲料及果汁；糖漿及其他供應飲料的製劑，無酒精果汁，無酒精果汁飲料，乳清飲料，椰子水，椰汁，椰子水製作的飲料，椰子飲料，製作飲料用糖漿，製檸檬水用糖漿，杏仁糖漿，飲料製作配料，飲料用糖漿粉。

[540] 商標 Marca :

雅 香

[210] 編號 N.º : N/134995 [220] 申請日 Data de pedido : 2018/03/06
 [730] 申請人 Requerente : 葉永華
 Ip, Weng Wa

- 地址 Endereço : 澳門飛能便度街27號F地下
 國籍 Nacionalidade : 中國 Chinesa
 活動 Actividade : 商業 comercial
 [511] 類別 Classe : 43
 [511] 服務 Serviços : 提供食物和飲料服務, 提供緬甸粉麵、飯類、小吃、飲料及甜品的服務, 咖啡館, 茶館, 小吃店, 外賣餐飲服務, 流動飲食供應, 提供食物和飲料到會服務, 快餐館, 餐廳, 餐館, 酒吧服務, 備辦宴席, 甜品餐廳, 自助餐廳。
 [540] 商標 Marca :



- [591] 商標顏色 Cores de marca : 紅色、黃色, 如圖所示。

- [210] 編號 N.º : N/134996 [220] 申請日 Data de pedido : 2018/03/06
 [730] 申請人 Requerente : 葉永華
 Ip, Weng Wa
 地址 Endereço : 澳門飛能便度街27號F地下
 國籍 Nacionalidade : 中國 Chinesa
 活動 Actividade : 商業 comercial
 [511] 類別 Classe : 29
 [511] 產品 Produtos : 蝦醬, 蜆芥, 肉, 魚, 非活的家禽, 野味, 食用油和油脂, 非活水產品, 肉汁, 醃漬製品, 罐裝食品, 魚製食品, 甲殼動物 (非活), 貝殼類動物 (非活), 蝦 (非活), 魚 (非活), 蛤 (非活), 水產罐頭, 醬菜, 果醬, 牛奶製品; 奶茶 (以奶為主), 可可牛奶 (以奶為主), 酸奶, 奶昔, 牛奶醬, 豆奶 (牛奶替代品), 椰奶, 椰奶製作的飲料, 椰奶飲料。
 [540] 商標 Marca :

雅馨

- [210] 編號 N.º : N/134997 [220] 申請日 Data de pedido : 2018/03/06
 [730] 申請人 Requerente : 葉永華
 Ip, Weng Wa
 地址 Endereço : 澳門飛能便度街27號F地下
 國籍 Nacionalidade : 中國 Chinesa
 活動 Actividade : 商業 comercial
 [511] 類別 Classe : 30
 [511] 產品 Produtos : 馬拉盞 (緬甸蝦米辣椒調味醬油), XO醬, 辣椒油, 辣椒醬, 辣椒粉, 咖哩油 (調味品), 咖哩醬, 咖哩粉 (調味品), 咖啡, 咖啡代用品, 茶及茶葉代用品, 可可, 咖啡飲料, 巧克力飲料, 糖, 米, 麵粉及穀類製品, 麵包, 糕點和甜食, 冰品, 蜂蜜, 糖漿, 鮮酵母, 發酵粉, 鹽, 芥末, 醋, 沙司 (調味品), 調味用香料, 調味料, 調味品, 佐料 (調味品), 醬菜 (調味品), 魚露, 調味醬油, 調味肉汁, 醬油, 蝦油, 蝦味汁, 西米, 紫米露糖水, 豆漿, 黑豆漿, 含澱粉食品, 麵條, 即食麵, 乾麵條, 主要包含麵條之已調製膳食, 包含茶葉的膳食, 春卷, 飲用冰, 刨冰 (冰), 加果汁的碎冰 (冰塊), 冰茶, 茶飲料, 天然增甜劑, 椰糖, 食品用糖蜜, 黃色糖漿。
 [540] 商標 Marca :

雅馨

- [210] 編號 N.º : N/134998 [220] 申請日 Data de pedido : 2018/03/06
- [730] 申請人 Requerente : 葉永華
Ip, Weng Wa
- 地址 Endereço : 澳門飛能便度街27號F地下
- 國籍 Nacionalidade : 中國 Chinesa
- 活動 Actividade : 商業 comercial
- [511] 類別 Classe : 32
- [511] 產品 Produtos : 豆類飲料, 奶茶(非奶為主), 酸梅湯, 薑汁飲料, 水(飲料), 礦泉水, 汽水, 乳酸飲料(果製品, 非奶), 可樂, 啤酒, 礦泉水和汽水以及其他不含酒精的飲料, 水果飲料及果汁; 糖漿及其他供應飲料的製劑, 無酒精果汁, 無酒精果汁飲料, 乳清飲料, 椰子水, 椰汁, 椰子水製作的飲料, 椰子飲料, 製作飲料用糖漿, 製檸檬水用糖漿, 杏仁糖漿, 飲料製作配料, 飲料用糖漿粉。
- [540] 商標 Marca :

雅 馨

- [210] 編號 N.º : N/134999 [220] 申請日 Data de pedido : 2018/03/06
- [730] 申請人 Requerente : 葉永華
Ip, Weng Wa
- 地址 Endereço : 澳門飛能便度街27號F地下
- 國籍 Nacionalidade : 中國 Chinesa
- 活動 Actividade : 商業 comercial
- [511] 類別 Classe : 43
- [511] 服務 Serviços : 提供食物和飲料服務, 提供緬甸粉麵、飯類、小吃、飲料及甜品的服務, 咖啡館, 茶館, 小吃店, 外賣餐飲服務, 流動飲食供應, 提供食物和飲料到會服務, 快餐館, 餐廳, 餐館, 酒吧服務, 備辦宴席, 甜品餐廳, 自助餐廳。
- [540] 商標 Marca :

雅 馨 緬 甸 餐 廳
RESTAURANTE BIRMANES AROMATICO

- [591] 商標顏色 Cores de marca : 紅色、黃色, 如圖所示。

- [210] 編號 N.º : N/135000 [220] 申請日 Data de pedido : 2018/03/06
- [730] 申請人 Requerente : 葉永華
Ip, Weng Wa
- 地址 Endereço : 澳門飛能便度街27號F地下
- 國籍 Nacionalidade : 中國 Chinesa
- 活動 Actividade : 商業及工業 comercial e industrial
- [511] 類別 Classe : 29
- [511] 產品 Produtos : 蝦醬, 蜆芥, 肉, 魚, 非活的家禽, 野味, 食用油和油脂, 非活水產品, 肉汁, 醃漬製品, 罐裝食品, 魚製食品, 甲殼動物(非活), 貝殼類動物(非活), 蝦(非活), 魚(非活), 蛤(非活), 水產罐頭, 醬菜, 果醬, 牛奶製品; 奶茶(以奶為主), 可可牛奶(以奶為主), 酸奶, 奶昔, 牛奶醬, 豆奶(牛奶替代品), 椰奶, 椰奶製作的飲料, 椰奶飲料。

[540] 商標 Marca :



[210] 編號 N.º : N/135001 [220] 申請日 Data de pedido : 2018/03/06

[730] 申請人 Requerente : 葉永華

Ip, Weng Wa

地址 Endereço : 澳門飛能便度街27號F地下

國籍 Nacionalidade : 中國 Chinesa

活動 Actividade : 商業及工業 comercial e industrial

[511] 類別 Classe : 30

[511] 產品 Produtos : 馬拉盞(緬甸蝦米辣椒調味醬油), XO醬, 辣椒油, 辣椒醬, 辣椒粉, 咖哩油(調味品), 咖哩醬, 咖哩粉(調味品), 咖啡, 咖啡代用品, 茶及茶葉代用品, 可可, 咖啡飲料, 巧克力飲料, 糖, 米, 麵粉及穀類製品, 麵包, 糕點和甜食, 冰品, 蜂蜜, 糖漿, 鮮酵母, 發酵粉, 鹽, 芥末, 醋, 沙司(調味品), 調味用香料, 調味料, 調味品, 佐料(調味品), 醬菜(調味品), 魚露, 調味醬油, 調味肉汁, 醬油, 蝦油, 蝦味汁, 西米, 紫米露糖水, 豆漿, 黑豆漿, 含澱粉食品, 麵條, 即食麵, 乾麵條, 主要包含麵條之已調製膳食, 包含茶葉的膳食, 春卷, 飲用冰, 刨冰(冰), 加果汁的碎冰(冰塊), 冰茶, 茶飲料, 天然增甜劑, 椰糖, 食品用糖蜜, 黃色糖漿。

[540] 商標 Marca :



[210] 編號 N.º : N/135002 [220] 申請日 Data de pedido : 2018/03/06

[730] 申請人 Requerente : 葉永華

Ip, Weng Wa

地址 Endereço : 澳門飛能便度街27號F地下

國籍 Nacionalidade : 中國 Chinesa

活動 Actividade : 商業及工業 comercial e industrial

[511] 類別 Classe : 32

[511] 產品 Produtos : 豆類飲料, 奶茶(非奶為主), 酸梅湯, 薑汁飲料, 水(飲料), 礦泉水, 汽水, 乳酸飲料(果製品, 非奶), 可樂, 啤酒, 礦泉水和汽水以及其他不含酒精的飲料, 水果飲料及果汁; 糖漿及其他供應飲料的製劑, 無酒精果汁, 無酒精果汁飲料, 乳清飲料, 椰子水, 椰汁, 椰子水製作的飲料, 椰子飲料, 製作飲料用糖漿, 製檸檬水用糖漿, 杏仁糖漿, 飲料製作配料, 飲料用糖漿粉。

[540] 商標 Marca :



[210] 編號 N.º : N/135003 [220] 申請日 Data de pedido : 2018/03/06
 [730] 申請人 Requerente : 四川閬中華珍風味食品有限公司
 地址 Endereço : 中國四川省閬中市工業集中區迎賓大道
 國籍 Nacionalidade : 中國 Chinesa
 活動 Actividade : 商業及工業 comercial e industrial
 [511] 類別 Classe : 29
 [511] 產品 Produtos : 肉, 魚製食品, 肉罐頭, 醃製水果, 泡菜, 蛋, 食用油脂, 精製堅果仁, 乾食用菌, 豆腐製品; 牛肉清湯濃縮汁, 牛肚, 肉片, 肉乾, 肉脯。
 [540] 商標 Marca :



[210] 編號 N.º : N/135004 [220] 申請日 Data de pedido : 2018/03/06
 [730] 申請人 Requerente : 四川閬中華珍風味食品有限公司
 地址 Endereço : 中國四川省閬中市工業集中區迎賓大道
 國籍 Nacionalidade : 中國 Chinesa
 活動 Actividade : 商業及工業 comercial e industrial
 [511] 類別 Classe : 30
 [511] 產品 Produtos : 盒飯, 餃子, 包子, 調味料, 調味品, 醬菜(調味品), 佐料(調味品), 涮羊肉調料, 調味醬、方便米飯, 方便麵。
 [540] 商標 Marca :



[210] 編號 N.º : N/135005 [220] 申請日 Data de pedido : 2018/03/06
 [730] 申請人 Requerente : 四川閬中華珍風味食品有限公司
 地址 Endereço : 中國四川省閬中市工業集中區迎賓大道
 國籍 Nacionalidade : 中國 Chinesa
 活動 Actividade : 商業及工業 comercial e industrial

- [511] 類別 Classe : 35
 [511] 服務 Serviços : 廣告宣傳, 為零售目的在通訊媒體上展示商品, 廣告, 替他人推銷, 對購買定單進行行政處理, 尋找贊助, 特許經營的商業管理, 替他人採購 (替其他企業購買商品或服務), 市場營銷, 人事管理諮詢, 會計。
 [540] 商標 Marca :



- [210] 編號 N.º : N/135006 [220] 申請日 Data de pedido : 2018/03/06
 [730] 申請人 Requerente : 梁文傑
 LEUNG, Man Kit
 [730] 申請人 Requerente : 黃詩琪
 WONG, Sze Ki
 地址 Endereço : 香港葵涌葵豐街1-15號盈業大廈B座9樓924A室
 Room 924A, 9/f, Block B, Profit Industrial Building, 1-15 Kwai Fung Crescent, Kwai Chung, Hong Kong
 國籍 Nacionalidade : 中國 Chinesa
 活動 Actividade : 商業及工業 comercial e industrial
 [511] 類別 Classe : 25
 [511] 產品 Produtos : 服飾; 夾克 (服裝); 運動衫; 大衣; 輕便大衣; 西裝; 褲子; 牛仔褲; 套衫; 毛衣; 背心; 短褲; 襯衫; 連衣裙; 裙子; 領帶; 襪子; 服裝帶 (衣服); 帽; 帽子 (頭戴); 手套; 鞋; 帽子; 內衣; 披肩; 睡袍; 嬰兒褲; 圍巾; 化妝舞會用服裝。
 [540] 商標 Marca :

RNC

- [210] 編號 N.º : N/135007 [220] 申請日 Data de pedido : 2018/03/06
 [730] 申請人 Requerente : 梁文傑
 LEUNG, Man Kit
 [730] 申請人 Requerente : 黃詩琪
 WONG, Sze Ki
 地址 Endereço : 香港葵涌葵豐街1-15號盈業大廈B座9樓924A室
 Room 924A, 9/f, Block B, Profit Industrial Building, 1-15 Kwai Fung Crescent, Kwai Chung, Hong Kong
 國籍 Nacionalidade : 中國 Chinesa
 活動 Actividade : 商業及工業 comercial e industrial
 [511] 類別 Classe : 35
 [511] 服務 Serviços : 戶外廣告; 進出口代理; 商業管理和組織諮詢; 直接郵件廣告; 樣品散發; 商業調查; 商業評估; 廣告; 廣告宣傳本的出版; 公共關係; 電視廣告; 商業櫥窗佈置; 為廣告或推銷提供模特; 組織商業或廣告展覽; 人員招收; 替他人推銷; 計算機網絡上的在線廣告; 替他人採購 (替其他企業購買商品或服務); 價格比較服務; 為零售目的在通訊媒體上展示商品; 特許經營的商業管理; 尋找贊助; 提供服裝, 飾物, 皮革製品, 手袋, 皮鞋, 日常用品, 化粧品, 禮品, 家居用品的零售批發服務。

[540] 商標 Marca :

RNC

[210] 編號 N.º : N/135008 [220] 申請日 Data de pedido : 2018/03/06
 [730] 申請人 Requerente : 美盈餐飲有限公司
 BRIGHT GAIN RESTAURANTE COMPANHIA, LIMITADA
 地址 Endereço : 澳門友誼大馬路1023號南方大廈2樓P-V室
 國籍 Nacionalidade : 根據澳門法例成立 Constituída segundo as leis de Macau
 活動 Actividade : 商業 comercial
 [511] 類別 Classe : 43
 [511] 服務 Serviços : 餐飲服務。
 [540] 商標 Marca :

百福小廚
GOOD FORTUNE KITCHEN

[591] 商標顏色 Cores de marca : 金色。

[210] 編號 N.º : N/135009 [220] 申請日 Data de pedido : 2018/03/06
 [730] 申請人 Requerente : 駿盈餐飲有限公司
 RESTAURANTE CHUN IENG, LIMITADA
 地址 Endereço : 澳門友誼大馬路1023號南方大廈2樓P-V室
 國籍 Nacionalidade : 根據澳門法例成立 Constituída segundo as leis de Macau
 活動 Actividade : 商業 comercial
 [511] 類別 Classe : 43
 [511] 服務 Serviços : 餐飲服務。
 [540] 商標 Marca :

百福麵家
GOOD FORTUNE NOODLE

[591] 商標顏色 Cores de marca : 金色。

[210] 編號 N.º : N/135010 [220] 申請日 Data de pedido : 2018/03/06
 [730] 申請人 Requerente : 駿盈餐飲有限公司
 RESTAURANTE CHUN IENG, LIMITADA
 地址 Endereço : 澳門友誼大馬路1023號南方大廈2樓P-V室
 國籍 Nacionalidade : 根據澳門法例成立 Constituída segundo as leis de Macau
 活動 Actividade : 商業 comercial
 [511] 類別 Classe : 43
 [511] 服務 Serviços : 餐飲服務。
 [540] 商標 Marca :

AZORES EXPRESS
亞蘇爾
澳門菜

[591] 商標顏色 Cores de marca : 綠色及白色。

[210] 編號 N.º : N/135011 [220] 申請日 Data de pedido : 2018/03/06
 [730] 申請人 Requerente : 駿盈餐飲有限公司
 RESTAURANTE CHUN IENG, LIMITADA
 地址 Endereço : 澳門友誼大馬路1023號南方大廈2樓P-V室
 國籍 Nacionalidade : 根據澳門法例成立 Constituída segundo as leis de Macau
 活動 Actividade : 商業 comercial
 [511] 類別 Classe : 43
 [511] 服務 Serviços : 餐飲服務。
 [540] 商標 Marca :



[591] 商標顏色 Cores de marca : 黑色及紅色。

[210] 編號 N.º : N/135012 [220] 申請日 Data de pedido : 2018/03/06
 [730] 申請人 Requerente : 鴻運貿易(國際)有限公司
 Hung Win Trading Company Limited
 地址 Endereço : 香港九龍觀塘觀塘道342-344號泉源工業大廈10樓B座
 Block B, 10/F, Chuan Yuan Factory Building, 342-344 Kwun Tong Road, Kwun Tong,
 Kowloon, Hong Kong
 國籍 Nacionalidade : 根據香港法例成立 Constituída segundo as leis de H.K.
 活動 Actividade : 商業及工業 comercial e industrial
 [511] 類別 Classe : 5
 [511] 產品 Produtos : 藥劑; 草藥製劑; 中醫藥配方; 藥油; 藥用軟膏; 人用藥; 藥物飲料; 醫用藥物; 醫腦藥丸; 藥用膠囊; 中藥成藥; 醫用營養品; 醫用營養食品; 醫用保健食品; 醫用健康食品。
 [540] 商標 Marca :



[210] 編號 N.º : N/135023 [220] 申請日 Data de pedido : 2018/03/06
 [730] 申請人 Requerente : Chloe S.A.S.
 地址 Endereço : 5/7 Av. Percier, 75008 Paris, France
 國籍 Nacionalidade : 法國 Francesa
 活動 Actividade : 商業及工業 comercial e industrial
 [511] 類別 Classe : 3
 [511] 產品 Produtos : Artigos de perfumaria, perfumes, águas de toilette, água-de-colónia, águas perfumadas; géis de duche e banho, espuma para banho, sabonetes; desodorizantes; cremes, leites, loções, géis e pós para o rosto, corpo e mão (cosméticos), máscaras de beleza; cremes líquidos para o corpo; géis e óleo essências, óleos para perfumes e fragrâncias; preparados para maquilhagem, batons para os lábios, bases de maquilhagem, lápis para os olhos, sobrancelha e lábios, sombras para os olhos, rímel, delineador para os olhos, vernizes para as unhas; champôs, amaciadores, preparados para penteados e para o tratamento do cabelo; dentífricos; depilatórios; preparados para remover a maquilhagem.

[540] 商標 Marca

: **ATELIER DES FLEURS**

- [210] 編號 N.º : N/135024 [220] 申請日 Data de pedido : 2018/03/06
- [730] 申請人 Requerente : Chloe S.A.S.
 地址 Endereço : 5/7 Av. Percier, 75008 Paris, France
 國籍 Nacionalidade : 法國 Francesa
 活動 Actividade : 商業及工業 comercial e industrial
- [511] 類別 Classe : 3
- [511] 產品 Produtos : Artigos de perfumaria, perfumes, águas de toilette, água-de-colónia, águas perfumadas; géis de duche e banho, espuma para banho, sabonetes; desodorizantes; cremes, leites, loções, géis e pós para o rosto, corpo e mão (cosméticos), máscaras de beleza; cremes líquidos para o corpo; géis e óleo essências, óleos para perfumes e fragrâncias; preparados para maquilhagem, batons para os lábios, bases de maquilhagem, lápis para os olhos, sobrelha e lábios, sombras para os olhos, rímel, delineador para os olhos, vernizes para as unhas; champôs, amaciadores, preparados para penteados e para o tratamento do cabelo; dentífricos; depilatórios; preparados para remover a maquilhagem.

[540] 商標 Marca

: **NOMADE**

- [210] 編號 N.º : N/135033 [220] 申請日 Data de pedido : 2018/03/06
- [730] 申請人 Requerente : Pfizer Inc.
 地址 Endereço : 235 East 42nd Street, New York, New York 10017, USA
 國籍 Nacionalidade : 美國 Americana
 活動 Actividade : 商業及工業 comercial e industrial
- [511] 類別 Classe : 5
- [511] 產品 Produtos : Preparados farmacêuticos.
- [540] 商標 Marca :

STAQUIS

- [210] 編號 N.º : N/135034 [220] 申請日 Data de pedido : 2018/03/06
- [730] 申請人 Requerente : Pfizer Inc.
 地址 Endereço : 235 East 42nd Street, New York, New York 10017, USA
 國籍 Nacionalidade : 美國 Americana
 活動 Actividade : 商業及工業 comercial e industrial
- [511] 類別 Classe : 5
- [511] 產品 Produtos : Preparados farmacêuticos.
- [540] 商標 Marca :

ZYMXURO

- [210] 編號 N.º : N/135035 [220] 申請日 Data de pedido : 2018/03/06
 [730] 申請人 Requerente : Cartier International AG
 地址 Endereço : Hinterbergstrasse 22, Postfach 61, 6312 Steinhausen, Switzerland
 國籍 Nacionalidade : 瑞士 Suíça
 活動 Actividade : 商業及工業 comercial e industrial
 [511] 類別 Classe : 3
 [511] 產品 Produtos : Sabonetes; perfumes; águas de toilette; água-de-colónia; loções para depois de barbear; bálsamos para depois de barbear; creme para o rosto e o corpo; loções para o rosto e o corpo; desodorizantes para o uso pessoal; géis para o banho; géis para o duche; cosméticos.
 [540] 商標 Marca :

CARTIER CARAT

[300] 優先權 Prioridade :

日期Data	編號N.º	國家/地區País/Território
2017/09/15	61494/2017	瑞士 Suíça

- [210] 編號 N.º : N/135036 [220] 申請日 Data de pedido : 2018/03/06
 [730] 申請人 Requerente : 德國優質天然健康產品有限公司
 地址 Endereço : 香港新界葵涌華星街2-6號安達工業大廈17樓B室
 國籍 Nacionalidade : 根據香港法例成立 Constituída segundo as leis de H.K.
 活動 Actividade : 商業及工業 comercial e industrial
 [511] 類別 Classe : 5
 [511] 產品 Produtos : 醫用和獸醫用製劑, 醫用衛生製劑, 醫用營養品, 嬰兒食品, 膏藥, 繃敷材料, 填塞牙孔和牙模用料, 消毒劑, 消滅有害動物製劑, 殺真菌劑, 除銹劑。
 [540] 商標 Marca :



- [210] 編號 N.º : N/135037 [220] 申請日 Data de pedido : 2018/03/06
 [730] 申請人 Requerente : Kia Motors Corporation
 地址 Endereço : 12, Heolleung-ro, Seocho-gu, Seoul, Coreia
 國籍 Nacionalidade : 南韓 Sul-Coreana
 活動 Actividade : 商業及工業 comercial e industrial
 [511] 類別 Classe : 35
 [511] 服務 Serviços : Fornecer informações através da internet relacionadas à venda de automóveis; serviços de agências de vendas para automóveis; organização de vendas de automóveis; serviços grossistas de veículos; serviços de venda a retalho de veículos; serviços de agências de vendas para peças e acessórios para veículos; organização de vendas de peças e acessórios para veículos; serviços grossistas com peças e acessórios para veículos; serviços de loja de venda a retalho com peças e acessórios para veículos.
 [540] 商標 Marca :



- [210] 編號 N.º : N/135038 [220] 申請日 Data de pedido : 2018/03/06
- [730] 申請人 Requerente : Kia Motors Corporation
 地址 Endereço : 12, Heolleung-ro, Seocho-gu, Seoul, Coreia
 國籍 Nacionalidade : 南韓 Sul-Coreana
 活動 Actividade : 商業及工業 comercial e industrial
- [511] 類別 Classe : 37
- [511] 服務 Serviços : Reparação de sensores traseiros para automóvel; reparação, manutenção e revisão de automóveis; reparação e manutenção de motores para veículos motorizados; reparação ou manutenção de aparelhos de áudio para automóveis; limpeza de automóveis e lavagem de carros; afinação de motores para automóveis.
- [540] 商標 Marca :



- [210] 編號 N.º : N/135052 [220] 申請日 Data de pedido : 2018/03/07
- [730] 申請人 Requerente : Pfizer Inc.
 地址 Endereço : 235 East 42nd Street, New York, New York 10017, USA
 國籍 Nacionalidade : 美國 Americana
 活動 Actividade : 商業及工業 comercial e industrial
- [511] 類別 Classe : 5
- [511] 產品 Produtos : Preparados farmacêuticos, médicos e veterinários; preparados sanitários para fins médicos; alimentos e substâncias dietéticos adaptados para uso medicinal ou veterinário, alimentos para bebés; suplementos dietéticos para humanos e animais; gessos, materiais para pensos; chumbo para dentes, cera dental; desinfetantes; preparados para a destruição de animais nocivos; fungicidas, herbicidas.
- [540] 商標 Marca :

高利素

- [210] 編號 N.º : N/135053 [220] 申請日 Data de pedido : 2018/03/07
- [730] 申請人 Requerente : Amgen Inc.
 地址 Endereço : One Amgen Center Drive, Thousand Oaks, California 91320-1799, United States of America
 國籍 Nacionalidade : 美國 Americana
 活動 Actividade : 商業及工業 comercial e industrial
- [511] 類別 Classe : 5
- [511] 產品 Produtos : Preparados farmacêuticos; preparados e substâncias farmacêuticos utilizados para o tratamento de doenças e distúrbios de ossos, articulações, intestino, cólon, pele, pulmões, olhos, bexiga, células de sangue, e dos vasos sanguíneos; preparados e substâncias farmacêuticos para o tratamento de doenças e distúrbios do sistema imunológico e autoimune, inflamatórias, inflamatória dos intestinos, gastrointestinais, músculo-esqueléticas, dermatológicas, pulmonares, respiratórias, oncológicas, e oftálmicas; preparados e substâncias farmacêuticos utilizados para o tratamento de artrite, artrite reumatóide, artrite psoriática, espondilite anquilosante, espondiloartrite axial, artrite idiopática juvenil, artrite relacionada com

enterite, osteoartrite, espondilartrofia periférica, prolapso do disco agudo, doença inflamatória intestinal, doença de Crohn, colite ulcerativa, doença de Behçet intestinal, pouchite crónica, lesões do intestino delgado, síndrome de Hermallsky-pudlak, psoríase, psoríase vulgar, psoríase artrópica, psoríase em placa, hidradenite supurativa, cistite intersticial, apnéia do sono, sarcoidose, distúrbios vasculares da retina, uveíte, neovascularização coroídal, pioderma gangrenosa, artrite de células gigantes, síndrome de netherton, cancro anaplásicos da tiróide, asma, e asma refractária.

[540] 商標 Marca :

AMGEVITA

[210] 編號 N.º : N/135068 [220] 申請日 Data de pedido : 2018/03/07

[730] 申請人 Requerente : 浙江詩杭電器有限公司
 地址 Endereço : 中國浙江省杭州市拱墅區豐潭路508號天行國際中心7號樓701室
 國籍 Nacionalidade : 中國 Chinesa
 活動 Actividade : 商業及工業 comercial e industrial

[511] 類別 Classe : 11

[511] 產品 Produtos : 電吹風; 頭髮用吹風機; 空氣調節裝置; 烹調用裝置和設備; 照明器械及裝置; 水供暖裝置; 衛生器械和設備; 水淨化設備和機器; 電暖器; 理髮店用吹風機; 家用微波爐; 電飯煲; 蒸臉器具 (蒸汽浴); 旋塞 (管和管道用); 電動咖啡機。

[540] 商標 Marca :

Lowra rouge

[210] 編號 N.º : N/135069 [220] 申請日 Data de pedido : 2018/03/07

[730] 申請人 Requerente : 三胞集團有限公司
 地址 Endereço : 中國南京市雨花台區軟件大道68號01幢
 國籍 Nacionalidade : 中國 Chinesa
 活動 Actividade : 商業 comercial

[511] 類別 Classe : 35

[511] 服務 Serviços : 貨物展出; 廣告; 廣告空間出租; 商業詢價; 商業規劃; 進出口代理; 市場分析; 市場研究; 尋找贊助; 藥用、獸醫用、衛生用製劑和醫療用品的批發及零售服務; 藥品的批發及零售。

[540] 商標 Marca :

sanpower

[210] 編號 N.º : N/135070 [220] 申請日 Data de pedido : 2018/03/07

[730] 申請人 Requerente : 三胞集團有限公司
 地址 Endereço : 中國南京市雨花台區軟件大道68號01幢
 國籍 Nacionalidade : 中國 Chinesa
 活動 Actividade : 商業 comercial

[511] 類別 Classe : 42

[511] 服務 Serviços : 技術研究; 藥物評估; 質量控制; 研究和開發 (替他人); 在動物身上研究營養化合物合用的相關研究; 製藥學研究; 研究和開發 (替他人); 藥物開發服務; 科學技術服務和與之相關的研究與設計服務; 化學研究; 臨床試驗; 生物學研究; 細菌學研究。

[540] 商標 Marca :

sanpower

[210] 編號 N.º : N/135071 [220] 申請日 Data de pedido : 2018/03/07

[730] 申請人 Requerente : 三胞集團有限公司
地址 Endereço : 中國南京市雨花台區軟件大道68號01幢
國籍 Nacionalidade : 中國 Chinesa
活動 Actividade : 商業 comercial

[511] 類別 Classe : 44

[511] 服務 Serviços : 醫療診所; 醫院; 血庫; 醫療護理; 醫藥諮詢; 醫療服務; 健康諮詢; 提供醫療信息; 美容院; 衛生設施出租。

[540] 商標 Marca :

sanpower

[210] 編號 N.º : N/135072 [220] 申請日 Data de pedido : 2018/03/07

[730] 申請人 Requerente : 三胞集團有限公司
地址 Endereço : 中國南京市雨花台區軟件大道68號01幢
國籍 Nacionalidade : 中國 Chinesa
活動 Actividade : 商業 comercial

[511] 類別 Classe : 35

[511] 服務 Serviços : 貨物展出; 廣告; 廣告空間出租; 商業詢價; 商業規劃; 進出口代理; 市場分析; 市場研究; 尋找贊助; 藥用、獸醫用、衛生用製劑和醫療用品的批發及零售服務; 藥品的批發及零售。

[540] 商標 Marca :

sanpower health

[210] 編號 N.º : N/135073 [220] 申請日 Data de pedido : 2018/03/07

[730] 申請人 Requerente : 三胞集團有限公司
地址 Endereço : 中國南京市雨花台區軟件大道68號01幢
國籍 Nacionalidade : 中國 Chinesa
活動 Actividade : 商業 comercial

[511] 類別 Classe : 42

[511] 服務 Serviços : 技術研究; 藥物評估; 質量控制; 研究和開發(替他人); 在動物身上研究營養化合物合用的相關研究; 製藥學研究; 研究和開發(替他人); 藥物開發服務; 科學技術服務和與之相關的研究與設計服務; 化學研究; 臨床試驗; 生物學研究; 細菌學研究。

[540] 商標 Marca :

sanpower health

[210] 編號 N.º : N/135074 [220] 申請日 Data de pedido : 2018/03/07

[730] 申請人 Requerente : 三胞集團有限公司

- 地址 Endereço : 中國南京市雨花台區軟件大道68號01幢
國籍 Nacionalidade : 中國 Chinesa
活動 Actividade : 商業 comercial
[511] 類別 Classe : 44
[511] 服務 Serviços : 醫療診所;醫院;血庫;醫療護理;醫藥諮詢;醫療服務;健康諮詢;提供醫療信息;美容院;衛生設施出租。
[540] 商標 Marca :

sanpower health

- [210] 編號 N.º : N/135075 [220] 申請日 Data de pedido : 2018/03/07
[730] 申請人 Requerente : 三胞集團有限公司
地址 Endereço : 中國南京市雨花台區軟件大道68號01幢
國籍 Nacionalidade : 中國 Chinesa
活動 Actividade : 商業 comercial
[511] 類別 Classe : 35
[511] 服務 Serviços : 貨物展出;廣告;廣告空間出租;商業詢價;商業規劃;進出口代理;市場分析;市場研究;尋找贊助;藥用、獸醫用、衛生用製劑和醫療用品的批發及零售服務;藥品的批發及零售。
[540] 商標 Marca :

三胞

- [210] 編號 N.º : N/135076 [220] 申請日 Data de pedido : 2018/03/07
[730] 申請人 Requerente : 三胞集團有限公司
地址 Endereço : 中國南京市雨花台區軟件大道68號01幢
國籍 Nacionalidade : 中國 Chinesa
活動 Actividade : 商業 comercial
[511] 類別 Classe : 42
[511] 服務 Serviços : 技術研究;藥物評估;質量控制;研究和開發(替他人);在動物身上研究營養化合物合用的相關研究;製藥學研究;研究和開發(替他人);藥物開發服務;科學技術服務和與之相關的研究與設計服務;化學研究;臨床試驗;生物學研究;細菌學研究。
[540] 商標 Marca :

三胞

- [210] 編號 N.º : N/135077 [220] 申請日 Data de pedido : 2018/03/07
[730] 申請人 Requerente : 三胞集團有限公司
地址 Endereço : 中國南京市雨花台區軟件大道68號01幢
國籍 Nacionalidade : 中國 Chinesa
活動 Actividade : 商業 comercial
[511] 類別 Classe : 44
[511] 服務 Serviços : 醫療診所;醫院;血庫;醫療護理;醫藥諮詢;醫療服務;健康諮詢;提供醫療信息;美容院;衛生設施出租。

[540] 商標 Marca :

三胞

[210] 編號 N.º : N/135078 [220] 申請日 Data de pedido : 2018/03/07

[730] 申請人 Requerente : 三胞集團有限公司

地址 Endereço : 中國南京市雨花台區軟件大道68號01幢

國籍 Nacionalidade : 中國 Chinesa

活動 Actividade : 商業 comercial

[511] 類別 Classe : 35

[511] 服務 Serviços : 貨物展出;廣告;廣告空間出租;商業詢價;商業規劃;進出口代理;市場分析;市場研究;尋找贊助;藥用、獸醫用、衛生用製劑和醫療用品的批發及零售服務;藥品的批發及零售。

[540] 商標 Marca :

三胞健康

[210] 編號 N.º : N/135079 [220] 申請日 Data de pedido : 2018/03/07

[730] 申請人 Requerente : 三胞集團有限公司

地址 Endereço : 中國南京市雨花台區軟件大道68號01幢

國籍 Nacionalidade : 中國 Chinesa

活動 Actividade : 商業 comercial

[511] 類別 Classe : 42

[511] 服務 Serviços : 技術研究;藥物評估;質量控制;研究和開發(替他人);在動物身上研究營養化合物合用的相關研究;製藥學研究;研究和開發(替他人);藥物開發服務;科學技術服務和與之相關的研究與設計服務;化學研究;臨床試驗;生物學研究;細菌學研究。

[540] 商標 Marca :

三胞健康

[210] 編號 N.º : N/135080 [220] 申請日 Data de pedido : 2018/03/07

[730] 申請人 Requerente : 三胞集團有限公司

地址 Endereço : 中國南京市雨花台區軟件大道68號01幢

國籍 Nacionalidade : 中國 Chinesa

活動 Actividade : 商業 comercial

[511] 類別 Classe : 44

[511] 服務 Serviços : 醫療診所;醫院;血庫;醫療護理;醫藥諮詢;醫療服務;健康諮詢;提供醫療信息;美容院;衛生設施出租。

[540] 商標 Marca :

三胞健康

[210] 編號 N.º : N/135081 [220] 申請日 Data de pedido : 2018/03/07
 [730] 申請人 Requerente : 三胞集團有限公司
 地址 Endereço : 中國南京市雨花台區軟件大道68號01幢
 國籍 Nacionalidade : 中國 Chinesa
 活動 Actividade : 商業 comercial
 [511] 類別 Classe : 35
 [511] 服務 Serviços : 貨物展出;廣告;廣告空間出租;商業詢價;商業規劃;進出口代理;市場分析;市場研究;尋找贊助;藥用、獸醫用、衛生用製劑和醫療用品的批發及零售服務;藥品的批發及零售。
 [540] 商標 Marca :



[210] 編號 N.º : N/135082 [220] 申請日 Data de pedido : 2018/03/07
 [730] 申請人 Requerente : 三胞集團有限公司
 地址 Endereço : 中國南京市雨花台區軟件大道68號01幢
 國籍 Nacionalidade : 中國 Chinesa
 活動 Actividade : 商業 comercial
 [511] 類別 Classe : 42
 [511] 服務 Serviços : 技術研究;藥物評估;質量控制;研究和開發(替他人);在動物身上研究營養化合物合用的相關研究;製藥學研究;研究和開發(替他人);藥物開發服務;科學技術服務和與之相關的研究與設計服務;化學研究;臨床試驗;生物學研究;細菌學研究。
 [540] 商標 Marca :



[210] 編號 N.º : N/135083 [220] 申請日 Data de pedido : 2018/03/07
 [730] 申請人 Requerente : 三胞集團有限公司
 地址 Endereço : 中國南京市雨花台區軟件大道68號01幢
 國籍 Nacionalidade : 中國 Chinesa
 活動 Actividade : 商業 comercial
 [511] 類別 Classe : 44
 [511] 服務 Serviços : 醫療診所;醫院;血庫;醫療護理;醫藥諮詢;醫療服務;健康諮詢;提供醫療信息;美容院;衛生設施出租。
 [540] 商標 Marca :



- [210] 編號 N.º : N/135084 [220] 申請日 Data de pedido : 2018/03/07
- [730] 申請人 Requerente : 香港網易互動娛樂有限公司
HONG KONG NETEASE INTERACTIVE ENTERTAINMENT LIMITED
- 地址 Endereço : 香港上環蘇杭街104號秀平商業大廈一樓
1/f, Xiu Ping Commercial Bldg, 104 Jervois St, Sheung Wan, Hong Kong
- 國籍 Nacionalidade : 根據香港法例成立 Constituída segundo as leis de H.K.
- 活動 Actividade : 商業 comercial
- [511] 類別 Classe : 9
- [511] 產品 Produtos : 已錄製的計算機程序(程序);計算機軟體(已錄製);計算機程序(可下載軟件);可下載的計算機應用軟件;手機應用軟件;手機及行動裝置遊戲軟件;計算機遊戲軟件;動畫片;虛擬現實遊戲軟件。
- [540] 商標 Marca :

FortCraft

- [210] 編號 N.º : N/135085 [220] 申請日 Data de pedido : 2018/03/07
- [730] 申請人 Requerente : 香港網易互動娛樂有限公司
HONG KONG NETEASE INTERACTIVE ENTERTAINMENT LIMITED
- 地址 Endereço : 香港上環蘇杭街104號秀平商業大廈一樓
1/f, Xiu Ping Commercial Bldg, 104 Jervois St, Sheung Wan, Hong Kong
- 國籍 Nacionalidade : 根據香港法例成立 Constituída segundo as leis de H.K.
- 活動 Actividade : 商業 comercial
- [511] 類別 Classe : 41
- [511] 服務 Serviços : 組織教育或娛樂競賽;提供在線電子出版物(非下載);除廣告片外的影片製作;娛樂;娛樂信息(消遣);在流動網路上提供線上遊戲;在計算機網路上提供在線遊戲。
- [540] 商標 Marca :

FortCraft

- [210] 編號 N.º : N/135086 [220] 申請日 Data de pedido : 2018/03/07
- [730] 申請人 Requerente : 澳門金非有限公司
- 地址 Endereço : 澳門友誼大馬路555號置地廣場13樓1308室
- 國籍 Nacionalidade : 根據澳門法例成立 Constituída segundo as leis de Macau
- 活動 Actividade : 商業 comercial
- [511] 類別 Classe : 43
- [511] 服務 Serviços : 提供食物和飲料服務, 臨時住宿。
- [540] 商標 Marca :



- [591] 商標顏色 Cores de marca : 黑色、金色、如圖所示。

- [210] 編號 N.º : N/135102 [220] 申請日 Data de pedido : 2018/03/07
- [730] 申請人 Requerente : DAIICHI SANKYO HEALTHCARE CO., LTD.

- 地址 Endereço : 3-14-10 Nihonbashi, Chuo-Ku, Tokyo 103-8234, Japan
 國籍 Nacionalidade : 日本 Japonesa
 活動 Actividade : 商業及工業 comercial e industrial
 [511] 類別 Classe : 3
 [511] 產品 Produtos : Cosméticos e artigos de higiene pessoal; sabões e detergentes; sabões em creme para o corpo; produtos de limpeza para o rosto; essências para branqueamento da pele; óleos para bebés; leites hidratantes; cremes hidratantes; bases cosméticas cremosas; cremes para branqueamento da pele; loções para a pele; cremes para branqueamento da pele; produtos cosméticos para os cuidados da pele; cosméticos para uso na pele; preparações para os cuidados da pele não medicinais; água de toilette; cremes de limpeza; preparações para remoção da maquilhagem; produtos para a lavagem da pele; champôs; produtos amaciadores para o cabelo; óleos essenciais; pós de maquilhagem; máscaras de beleza para o rosto; máscaras hidratantes para a pele; batons; óleos de banho; dentífricos; essências de hortelã (óleos essenciais); artigos de perfumaria; fragrâncias; incensos; cremes para as mãos; colutórios, não para uso medicinal.
 [540] 商標 Marca :

輕柔卸妝潔面乳

- [210] 編號 N.º : N/135103 [220] 申請日 Data de pedido : 2018/03/07
 [730] 申請人 Requerente : DAIICHI SANKYO HEALTHCARE CO., LTD.
 地址 Endereço : 3-14-10 Nihonbashi, Chuo-Ku, Tokyo 103-8234, Japan
 國籍 Nacionalidade : 日本 Japonesa
 活動 Actividade : 商業及工業 comercial e industrial
 [511] 類別 Classe : 3
 [511] 產品 Produtos : Cosméticos e artigos de higiene pessoal; sabões e detergentes; sabões em creme para o corpo; produtos de limpeza para o rosto; essências para branqueamento da pele; óleos para bebés; leites hidratante; cremes hidratantes; bases cosméticas cremosas; cremes para branqueamento da pele; loções para a pele; cremes para branqueamento da pele; produtos cosméticos para os cuidados da pele; cosméticos para uso na pele; preparações para os cuidados da pele não medicinais; água de toilette; cremes de limpeza; preparações para remoção da maquilhagem; produtos para a lavagem da pele; champôs; produtos amaciadores para o cabelo; óleos essenciais; pós de maquilhagem; máscaras de beleza para o rosto; máscaras hidratantes para a pele; batons; óleos de banho; dentífricos; essências de hortelã (óleos essenciais); artigos de perfumaria; fragrâncias; incensos; cremes para as mãos; colutórios, não para uso medicinal.
 [540] 商標 Marca :

水潤綿密潔面泡

- [210] 編號 N.º : N/135104 [220] 申請日 Data de pedido : 2018/03/07
 [730] 申請人 Requerente : DAIICHI SANKYO HEALTHCARE CO., LTD.
 地址 Endereço : 3-14-10 Nihonbashi, Chuo-Ku, Tokyo 103-8234, Japan
 國籍 Nacionalidade : 日本 Japonesa
 活動 Actividade : 商業及工業 comercial e industrial
 [511] 類別 Classe : 3
 [511] 產品 Produtos : Cosméticos e artigos de higiene pessoal; sabões e detergentes; sabões em creme para o corpo; produtos de limpeza para o rosto; essências para branqueamento da pele; óleos para

bebés; leites hidratante; cremes hidratantes; bases cosméticas cremosas; cremes para branqueamento da pele; loções para a pele; cremes para branqueamento da pele; produtos cosméticos para os cuidados da pele; cosméticos para uso na pele; preparações para os cuidados da pele não medicinais; água de toilette; cremes de limpeza; preparações para remoção da maquilhagem; produtos para a lavagem da pele; champôs; produtos amaciadores para o cabelo; óleos essenciais; pós de maquilhagem; máscaras de beleza para o rosto; máscaras hidratantes para a pele; batons; óleos de banho; dentífricos; essências de hortelã (óleos essenciais); artigos de perfumaria; fragrâncias; incensos; cremes para as mãos; colutórios, não para uso medicinal.

[540] 商標 Marca :

亮肌酵素洗顏粉

[210] 編號 N.º : N/135105 [220] 申請日 Data de pedido : 2018/03/07
 [730] 申請人 Requerente : DAIICHI SANKYO HEALTHCARE CO., LTD.
 地址 Endereço : 3-14-10 Nihonbashi, Chuo-Ku, Tokyo 103-8234, Japan
 國籍 Nacionalidade : 日本 Japonesa
 活動 Actividade : 商業及工業 comercial e industrial
 [511] 類別 Classe : 3
 [511] 產品 Produtos : Cosméticos e artigos de higiene pessoal; sabões e detergentes; sabões em creme para o corpo; produtos de limpeza para o rosto; essências para branqueamento da pele; óleos para bebés; leites hidratante; cremes hidratantes; bases cosméticas cremosas; cremes para branqueamento da pele; loções para a pele; cremes para branqueamento da pele; produtos cosméticos para os cuidados da pele; cosméticos para uso na pele; preparações para os cuidados da pele não medicinais; água de toilette; cremes de limpeza; preparações para remoção da maquilhagem; produtos para a lavagem da pele; champôs; produtos amaciadores para o cabelo; óleos essenciais; pós de maquilhagem; máscaras de beleza para o rosto; máscaras hidratantes para a pele; batons; óleos de banho; dentífricos; essências de hortelã (óleos essenciais); artigos de perfumaria; fragrâncias; incensos; cremes para as mãos; colutórios, não para uso medicinal.

[540] 商標 Marca :

清爽潤澤化粧水

[210] 編號 N.º : N/135106 [220] 申請日 Data de pedido : 2018/03/07
 [730] 申請人 Requerente : DAIICHI SANKYO HEALTHCARE CO., LTD.
 地址 Endereço : 3-14-10 Nihonbashi, Chuo-Ku, Tokyo 103-8234, Japan
 國籍 Nacionalidade : 日本 Japonesa
 活動 Actividade : 商業及工業 comercial e industrial
 [511] 類別 Classe : 3
 [511] 產品 Produtos : Cosméticos e artigos de higiene pessoal; sabões e detergentes; sabões em creme para o corpo; produtos de limpeza para o rosto; essências para branqueamento da pele; óleos para bebés; leites hidratante; cremes hidratantes; bases cosméticas cremosas; cremes para branqueamento da pele; loções para a pele; cremes para branqueamento da pele; produtos cosméticos para os cuidados da pele; cosméticos para uso na pele; preparações para os cuidados da pele não medicinais; água de toilette; cremes de limpeza; preparações para remoção da maquilhagem; produtos para a lavagem da pele; champôs; produtos amaciadores para o

cabelo; óleos essenciais; pós de maquilhagem; máscaras de beleza para o rosto; máscaras hidratantes para a pele; batons; óleos de banho; dentífricos; essências de hortelã (óleos essenciais); artigos de perfumaria; fragrâncias; incensos; cremes para as mãos; colutórios, não para uso medicinal.

[540] 商標 Marca :

濃潤保濕化粧水

[210] 編號 N.º : N/135107 [220] 申請日 Data de pedido : 2018/03/07
 [730] 申請人 Requerente : DAIICHI SANKYO HEALTHCARE CO., LTD.
 地址 Endereço : 3-14-10 Nihonbashi, Chuo-Ku, Tokyo 103-8234, Japan
 國籍 Nacionalidade : 日本 Japonesa
 活動 Actividade : 商業及工業 comercial e industrial
 [511] 類別 Classe : 3
 [511] 產品 Produtos : Cosméticos e artigos de higiene pessoal; sabões e detergentes; sabões em creme para o corpo; produtos de limpeza para o rosto; essências para branqueamento da pele; óleos para bebés; leites hidratante; cremes hidratantes; bases cosméticas cremosas; cremes para branqueamento da pele; loções para a pele; cremes para branqueamento da pele; produtos cosméticos para os cuidados da pele; cosméticos para uso na pele; preparações para os cuidados da pele não medicinais; água de toilette; cremes de limpeza; preparações para remoção da maquilhagem; produtos para a lavagem da pele; champôs; produtos amaciadores para o cabelo; óleos essenciais; pós de maquilhagem; máscaras de beleza para o rosto; máscaras hidratantes para a pele; batons; óleos de banho; dentífricos; essências de hortelã (óleos essenciais); artigos de perfumaria; fragrâncias; incensos; cremes para as mãos; colutórios, não para uso medicinal.

[540] 商標 Marca :

保濕噴霧化粧水

[210] 編號 N.º : N/135108 [220] 申請日 Data de pedido : 2018/03/07
 [730] 申請人 Requerente : DAIICHI SANKYO HEALTHCARE CO., LTD.
 地址 Endereço : 3-14-10 Nihonbashi, Chuo-Ku, Tokyo 103-8234, Japan
 國籍 Nacionalidade : 日本 Japonesa
 活動 Actividade : 商業及工業 comercial e industrial
 [511] 類別 Classe : 3
 [511] 產品 Produtos : Cosméticos e artigos de higiene pessoal; sabões e detergentes; sabões em creme para o corpo; produtos de limpeza para o rosto; essências para branqueamento da pele; óleos para bebés; leites hidratante; cremes hidratantes; bases cosméticas cremosas; cremes para branqueamento da pele; loções para a pele; cremes para branqueamento da pele; produtos cosméticos para os cuidados da pele; cosméticos para uso na pele; preparações para os cuidados da pele não medicinais; água de toilette; cremes de limpeza; preparações para remoção da maquilhagem; produtos para a lavagem da pele; champôs; produtos amaciadores para o cabelo; óleos essenciais; pós de maquilhagem; máscaras de beleza para o rosto; máscaras hidratantes para a pele; batons; óleos de banho; dentífricos; essências de hortelã (óleos essenciais); artigos de perfumaria; fragrâncias; incensos; cremes para as mãos; colutórios, não para uso medicinal.

[540] 商標 Marca :

美白亮肌精華

- [210] 編號 N.º : N/135109 [220] 申請日 Data de pedido : 2018/03/07
- [730] 申請人 Requerente : DAIICHI SANKYO HEALTHCARE CO., LTD.
 地址 Endereço : 3-14-10 Nihonbashi, Chuo-Ku, Tokyo 103-8234, Japan
 國籍 Nacionalidade : 日本 Japonesa
 活動 Actividade : 商業及工業 comercial e industrial
- [511] 類別 Classe : 3
- [511] 產品 Produtos : Cosméticos e artigos de higiene pessoal; sabões e detergentes; sabões em creme para o corpo; produtos de limpeza para o rosto; essências para branqueamento da pele; óleos para bebés; leites hidratante; cremes hidratantes; bases cosméticas cremosas; cremes para branqueamento da pele; loções para a pele; cremes para branqueamento da pele; produtos cosméticos para os cuidados da pele; cosméticos para uso na pele; preparações para os cuidados da pele não medicinais; água de toilette; cremes de limpeza; preparações para remoção da maquilhagem; produtos para a lavagem da pele; champôs; produtos amaciadores para o cabelo; óleos essenciais; pós de maquilhagem; máscaras de beleza para o rosto; máscaras hidratantes para a pele; batons; óleos de banho; dentífricos; essências de hortelã (óleos essenciais); artigos de perfumaria; fragrâncias; incensos; cremes para as mãos; colutórios, não para uso medicinal.

[540] 商標 Marca :

長效保濕乳液

- [210] 編號 N.º : N/135110 [220] 申請日 Data de pedido : 2018/03/07
- [730] 申請人 Requerente : DAIICHI SANKYO HEALTHCARE CO., LTD.
 地址 Endereço : 3-14-10 Nihonbashi, Chuo-Ku, Tokyo 103-8234, Japan
 國籍 Nacionalidade : 日本 Japonesa
 活動 Actividade : 商業及工業 comercial e industrial
- [511] 類別 Classe : 3
- [511] 產品 Produtos : Cosméticos e artigos de higiene pessoal; sabões e detergentes; sabões em creme para o corpo; produtos de limpeza para o rosto; essências para branqueamento da pele; óleos para bebés; leites hidratante; cremes hidratantes; bases cosméticas cremosas; cremes para branqueamento da pele; loções para a pele; cremes para branqueamento da pele; produtos cosméticos para os cuidados da pele; cosméticos para uso na pele; preparações para os cuidados da pele não medicinais; água de toilette; cremes de limpeza; preparações para remoção da maquilhagem; produtos para a lavagem da pele; champôs; produtos amaciadores para o cabelo; óleos essenciais; pós de maquilhagem; máscaras de beleza para o rosto; máscaras hidratantes para a pele; batons; óleos de banho; dentífricos; essências de hortelã (óleos essenciais); artigos de perfumaria; fragrâncias; incensos; cremes para as mãos; colutórios, não para uso medicinal.

[540] 商標 Marca :

濃潤保濕乳霜

[210] 編號 N.º : N/135111 [220] 申請日 Data de pedido : 2018/03/07
 [730] 申請人 Requerente : DAIICHI SANKYO HEALTHCARE CO., LTD.
 地址 Endereço : 3-14-10 Nihonbashi, Chuo-Ku, Tokyo 103-8234, Japan
 國籍 Nacionalidade : 日本 Japonesa
 活動 Actividade : 商業及工業 comercial e industrial
 [511] 類別 Classe : 3
 [511] 產品 Produtos : Cosméticos e artigos de higiene pessoal; sabões e detergentes; sabões em creme para o corpo; produtos de limpeza para o rosto; essências para branqueamento da pele; óleos para bebés; leites hidratante; cremes hidratantes; bases cosméticas cremosas; cremes para branqueamento da pele; loções para a pele; cremes para branqueamento da pele; produtos cosméticos para os cuidados da pele; cosméticos para uso na pele; preparações para os cuidados da pele não medicinais; água de toilette; cremes de limpeza; preparações para remoção da maquilhagem; produtos para a lavagem da pele; champôs; produtos amaciadores para o cabelo; óleos essenciais; pós de maquilhagem; máscaras de beleza para o rosto; máscaras hidratantes para a pele; batons; óleos de banho; dentífricos; essências de hortelã (óleos essenciais); artigos de perfumaria; fragrâncias; incensos; cremes para as mãos; colutórios, não para uso medicinal.
 [540] 商標 Marca :

超水潤保濕修護面膜

[210] 編號 N.º : N/135112 [220] 申請日 Data de pedido : 2018/03/07
 [730] 申請人 Requerente : DAIICHI SANKYO HEALTHCARE CO., LTD.
 地址 Endereço : 3-14-10 Nihonbashi, Chuo-Ku, Tokyo 103-8234, Japan
 國籍 Nacionalidade : 日本 Japonesa
 活動 Actividade : 商業及工業 comercial e industrial
 [511] 類別 Classe : 3
 [511] 產品 Produtos : Cosméticos e artigos de higiene pessoal; sabões e detergentes; sabões em creme para o corpo; produtos de limpeza para o rosto; essências para branqueamento da pele; óleos para bebés; leites hidratantes; cremes hidratantes; bases cosméticas cremosas; cremes para branqueamento da pele; loções para a pele; cremes para branqueamento da pele; produtos cosméticos para os cuidados da pele; cosméticos para uso na pele; preparações para os cuidados da pele não medicinais; água de toilette; cremes de limpeza; preparações para remoção da maquilhagem; produtos para a lavagem da pele; champôs; produtos amaciadores para o cabelo; óleos essenciais; pós de maquilhagem; máscaras de beleza para o rosto; máscaras hidratantes para a pele; batons; óleos de banho; dentífricos; essências de hortelã (óleos essenciais); artigos de perfumaria; fragrâncias; incensos; cremes para as mãos; colutórios, não para uso medicinal.
 [540] 商標 Marca :

皇牌水潤體驗套裝

[210] 編號 N.º : N/135113 [220] 申請日 Data de pedido : 2018/03/07
 [730] 申請人 Requerente : DAIICHI SANKYO HEALTHCARE CO., LTD.
 地址 Endereço : 3-14-10 Nihonbashi, Chuo-Ku, Tokyo 103-8234, Japan
 國籍 Nacionalidade : 日本 Japonesa
 活動 Actividade : 商業及工業 comercial e industrial

- [511] 類別 Classe : 3
- [511] 產品 Produtos : Cosméticos e artigos de higiene pessoal; sabões e detergentes; sabões em creme para o corpo; produtos de limpeza para o rosto; essências para branqueamento da pele; óleos para bebés; leites hidratantes; cremes hidratantes; bases cosméticas cremosas; cremes para branqueamento da pele; loções para a pele; cremes para branqueamento da pele; produtos cosméticos para os cuidados da pele; cosméticos para uso na pele; preparações para os cuidados da pele não medicinais; água de toilette; cremes de limpeza; preparações para remoção da maquilhagem; produtos para a lavagem da pele; champôs; produtos amaciadores para o cabelo; óleos essenciais; pós de maquilhagem; máscaras de beleza para o rosto; máscaras hidratantes para a pele; batons; óleos de banho; dentífricos; essências de hortelã (óleos essenciais); artigos de perfumaria; fragrâncias; incensos; cremes para as mãos; colutórios, não para uso medicinal.

[540] 商標 Marca :

鎖水修護啫哩面膜

- [210] 編號 N.º : N/135123 [220] 申請日 Data de pedido : 2018/03/08
- [730] 申請人 Requerente : ASTRO CORPORATION
- 地址 Endereço : 10F, No. 111-1, Hsing de Road, Sanchung Dist, New Taipei City, Taiwan, China
- 活動 Actividade : 商業及工業 comercial e industrial
- [511] 類別 Classe : 9
- [511] 產品 Produtos : 電腦遊戲軟體; 視訊遊戲卡匣; 已錄電腦操作程式; 可下載之電腦應用軟體; 可下載電子出版品; 印刷電路板。
- [540] 商標 Marca :



[591] 商標顏色 Cores de marca : 如圖所示之金色, 白色, 黑色, 灰色漸變, 金色漸變和黑色漸變。

- [210] 編號 N.º : N/135124 [220] 申請日 Data de pedido : 2018/03/08
- [730] 申請人 Requerente : ASTRO CORPORATION
- 地址 Endereço : 10F, No. 111-1, Hsing de Road, Sanchung Dist, New Taipei City, Taiwan, China
- 活動 Actividade : 商業及工業 comercial e industrial
- [511] 類別 Classe : 28
- [511] 產品 Produtos : 投幣式電動遊樂器; 娛樂場用視頻遊戲機; 賭博遊戲機; 帶有液晶顯示幕的可攜式遊戲機; 視頻遊戲機; 吃角子老虎機; 賓果遊戲卡; 棋盤遊戲器具; 賭博用籌碼; 骰子; 小鋼珠遊戲機; 撲克牌。
- [540] 商標 Marca :



[591] 商標顏色 Cores de marca : 如圖所示之金色, 白色, 黑色, 灰色漸變, 金色漸變和黑色漸變。

- [210] 編號 N.º : N/135125 [220] 申請日 Data de pedido : 2018/03/08
 [730] 申請人 Requerente : ASTRO CORPORATION
 地址 Endereço : 10F, No. 111-1, Hsing de Road, Sanchung Dist, New Taipei City, Taiwan, China
 活動 Actividade : 商業及工業 comercial e industrial
 [511] 類別 Classe : 41
 [511] 服務 Serviços : 提供遊樂場服務; 提供賭場設施【賭博】; 由電腦網路提供線上遊戲服務; 遊戲設備租賃; 彩券籌劃。
 [540] 商標 Marca :



- [591] 商標顏色 Cores de marca : 如圖所示之金色, 白色, 黑色, 灰色漸變, 金色漸變和黑色漸變。

- [210] 編號 N.º : N/135126 [220] 申請日 Data de pedido : 2018/03/08
 [730] 申請人 Requerente : 澳門吉品堂健康產業有限公司
 地址 Endereço : 澳門司打口安仿西巷75號榮春大廈地下B舖
 國籍 Nacionalidade : 根據澳門法例成立 Constituída segundo as leis de Macau
 活動 Actividade : 商業 comercial
 [511] 類別 Classe : 35
 [511] 服務 Serviços : 批發, 零售(海味, 食品)。
 [540] 商標 Marca :



- [591] 商標顏色 Cores de marca : 黑色, 紅色, 如圖所示。

- [210] 編號 N.º : N/135128 [220] 申請日 Data de pedido : 2018/03/08
 [730] 申請人 Requerente : 獅子遊戲股份有限公司
 LIONGAMES CO., LTD.
 地址 Endereço : 大韓民國首爾特別市江南區德黑蘭79路6號JS塔13樓
 13F, JS Tower, 6, Teheranro 79-gil, Gangnam-gu, Seoul, Republic of Korea
 國籍 Nacionalidade : 南韓 Sul-Coreana
 活動 Actividade : 商業及工業 comercial e industrial
 [511] 類別 Classe : 41
 [511] 服務 Serviços : 娛樂服務; 籌辦教育或娛樂競賽; 教學/教育服務/培訓服務; 除廣告片外的影片製作; 書籍出版; 廣播及電視節目製作; 電視娛樂節目製作; 提供遊樂場服務; 由電腦網路提供線上遊戲服務; 提供不可下載之線上電子刊物; 提供不可下載之線上音樂; 提供不可下載之線上錄影節目。
 [540] 商標 Marca :



- [210] 編號 N.º : N/135129 [220] 申請日 Data de pedido : 2018/03/08
- [730] 申請人 Requerente : 獅子遊戲股份有限公司
LIONGAMES CO., LTD.
- 地址 Endereço : 大韓民國首爾特別市江南區德黑蘭79路6號JS塔13樓
13F, JS Tower, 6, Teheranro 79-gil, Gangnam-gu, Seoul, Republic of Korea
- 國籍 Nacionalidade : 南韓 Sul-Coreana
- 活動 Actividade : 商業及工業 comercial e industrial
- [511] 類別 Classe : 9
- [511] 產品 Produtos : 動畫片; 內部通訊裝置; 計算機; 便攜計算機; 已錄製的計算機程序(程序); 密紋盤(音像); 已錄製的計算機操作程序; 計算機外圍設備; 電腦軟件(錄製好的); 電子筆(視覺演示裝置); 光盤; 電子出版物(可下載); 計算機程序(可下載軟件); 計算機遊戲軟件; 播放機; 膝上型電腦; 筆記本電腦; 平板電腦; 攜帶式媒體播放器。
- [540] 商標 Marca :



- [210] 編號 N.º : N/135131 [220] 申請日 Data de pedido : 2018/03/09
- [730] 申請人 Requerente : Orthogen AG
- 地址 Endereço : Ernst-Schneider-Platz 1, 40212 Düsseldorf, Germany
- 國籍 Nacionalidade : 德國 Alemã
- 活動 Actividade : 商業及工業 comercial e industrial
- [511] 類別 Classe : 5
- [511] 產品 Produtos : Preparados médicos (medicamentos/remédios) terapêuticos para o tratamento das juntas, músculos, nervos, ligamentos, cartilagem e ossos; preparados dermatológicos, preparados dermatológicos para fins médicos; preparados farmacêuticos, veterinários e sanitários para fins médicos; produtos de higiene para fins médicos.
- [540] 商標 Marca :

Regenokine

- [210] 編號 N.º : N/135132 [220] 申請日 Data de pedido : 2018/03/09
- [730] 申請人 Requerente : Orthogen AG
- 地址 Endereço : Ernst-Schneider-Platz 1, 40212 Düsseldorf, Germany
- 國籍 Nacionalidade : 德國 Alemã
- 活動 Actividade : 商業及工業 comercial e industrial
- [511] 類別 Classe : 10
- [511] 產品 Produtos : Instrumentos, equipamentos e aparelhos para a remoção, processamento e armazenamento de sangue ou preparados de sangue no sector médico; instrumentos e aparelhos médicos e seus sistemas para a remoção de sangue, em particular consistindo de seringas, sacos para colecção de sangue e tubos; seringas, sacos para colecção de sangue, tubos para colecção de sangue para remoção de sangue.
- [540] 商標 Marca :

Regenokine

[210] 編號 N.º : N/135133 [220] 申請日 Data de pedido : 2018/03/09
 [730] 申請人 Requerente : Orthogen AG
 地址 Endereço : Ernst-Schneider-Platz 1, 40212 Düsseldorf, Germany
 國籍 Nacionalidade : 德國 Alemã
 活動 Actividade : 商業及工業 comercial e industrial
 [511] 類別 Classe : 44
 [511] 服務 Serviços : Cuidados médicos e de higiene, em particular nas áreas de tratamento de doenças do sistema locomotor, do sistema nervoso e do sistema imunitário; condução e avaliação de testes-diagnóstico de validação genética para doenças reumatóides e doenças do sistema locomotor; tratamento médico usando cytokina e preparados contendo cytokina, para o tratamento de doenças do sistema locomotor e do sistema nervoso.

[540] 商標 Marca :

Regenokine

[210] 編號 N.º : N/135134 [220] 申請日 Data de pedido : 2018/03/09
 [730] 申請人 Requerente : Orthogen AG
 地址 Endereço : Ernst-Schneider-Platz 1, 40212 Düsseldorf, Germany
 國籍 Nacionalidade : 德國 Alemã
 活動 Actividade : 商業及工業 comercial e industrial
 [511] 類別 Classe : 3
 [511] 產品 Produtos : Cosméticos; preparados e substâncias dermatológicos para fins cosméticos; cosméticos não medicinais.

[540] 商標 Marca :

Exokine

[210] 編號 N.º : N/135135 [220] 申請日 Data de pedido : 2018/03/09
 [730] 申請人 Requerente : Orthogen AG
 地址 Endereço : Ernst-Schneider-Platz 1, 40212 Düsseldorf, Germany
 國籍 Nacionalidade : 德國 Alemã
 活動 Actividade : 商業及工業 comercial e industrial
 [511] 類別 Classe : 5
 [511] 產品 Produtos : Preparados médicos (medicamentos/remédios) terapêuticos para o tratamento das juntas, músculos, nervos, ligamentos, cartilagem e ossos; preparados e substâncias dermatológicos para fins médicos; preparados médicos; preparados (para fins) médicos.

[540] 商標 Marca :

Exokine

[210] 編號 N.º : N/135136 [220] 申請日 Data de pedido : 2018/03/09
 [730] 申請人 Requerente : Orthogen AG
 地址 Endereço : Ernst-Schneider-Platz 1, 40212 Düsseldorf, Germany

- 國籍 Nacionalidade : 德國 Alemã
 活動 Actividade : 商業及工業 comercial e industrial
 [511] 類別 Classe : 10
 [511] 產品 Produtos : Instrumentos, dispositivos e aparelhos para a colheita, processamento e armazenamento de sangue ou preparados de sangue no sector médico; instrumentos e aparelhos médicos e seus sistemas de colheita de sangue, em particular consistindo de seringas, sacos para a recolha de sangue, cânulas; seringas, sacos para a recolha de sangue, cânulas para colheita de sangue.
 [540] 商標 Marca :

Exokine

- [210] 編號 N.º : N/135137 [220] 申請日 Data de pedido : 2018/03/09
 [730] 申請人 Requerente : 陳惠愛
 CHAN WAI OI
 地址 Endereço : Macau. Rua dos Currais No. 61, Ind. San Seng S 13º Andar D
 國籍 Nacionalidade : 中國 Chinesa
 活動 Actividade : 商業 comercial
 [511] 類別 Classe : 3
 [511] 產品 Produtos : 護膚品、化粧品、個人護理產品。
 [540] 商標 Marca :



- [210] 編號 N.º : N/135142 [220] 申請日 Data de pedido : 2018/03/09
 [730] 申請人 Requerente : SHOE, S.L.
 地址 Endereço : Poligono Industrial s/n, 07300 Inca (Balears), Spain
 國籍 Nacionalidade : 西班牙 Espanhola
 活動 Actividade : 商業及工業 comercial e industrial
 [511] 類別 Classe : 18
 [511] 產品 Produtos : Produtos de couro e imitação de couro, nomeadamente baús, sacos de viagem, bandoleiras (correias em couro), sacos de tiracolo, pastas para documentos, sacos para equipamento, sacos de transporte, sacos para calçado, bolsas para usar no cinto, bolsas para usar na cintura, bolsas de lona, malas de mão, porta-moedas, carteiras, pastas, estojos para viagem, mochilas; sacos para vestuário para viagens, porta-camisas, estojos para chaves, porta-cartões, bolsas; chapéus-de-chuva, chapéus-de-sol; selaria.
 [540] 商標 Marca :

LOTTUSSE

- [210] 編號 N.º : N/135143 [220] 申請日 Data de pedido : 2018/03/09
 [730] 申請人 Requerente : SHOE, S.L.

- 地址 Endereço : Poligono Industrial s/n, 07300 Inca (Balears), Spain
 國籍 Nacionalidade : 西班牙 Espanhola
 活動 Actividade : 商業及工業 comercial e industrial
 [511] 類別 Classe : 25
 [511] 產品 Produtos : Calçado, nomeadamente sapatos, botas, botins, sandálias, sapatilhas; vestuário, nomeadamente roupa interior, cintos, cintos para dinheiro (vestuário), saias, lenços de cabeça e pescoço; luvas, vestuário impermeável, peúgas, lenços de pescoço, calças, casacos, camisas, camisetas, coletes, jaquetas, gabardinas, jerseys, parcas, fatos; chapelaria, nomeadamente bonés, chapéus.
 [540] 商標 Marca :

LOTTUSSE

- [210] 編號 N.º : N/135144 [220] 申請日 Data de pedido : 2018/03/09
 [730] 申請人 Requerente : SHOE, S.L.
 地址 Endereço : Poligono Industrial s/n, 07300 Inca (Balears), Spain
 國籍 Nacionalidade : 西班牙 Espanhola
 活動 Actividade : 商業及工業 comercial e industrial
 [511] 類別 Classe : 35
 [511] 服務 Serviços : Serviços de agências de importação; serviços de agência de exportação; serviços de agências de publicidade; promoções publicitárias; gestão de negócios; administração de negócios; assistência à gestão de negócios; relações públicas; serviços de venda por grosso e de venda a retalho comercial e venda a retalho através de redes informáticas mundiais de artigos de perfumaria, cosméticos, pomadas para couro, pomadas para calçado, graxa para calçado, pós para calçado, cremes para calçado, preparações de limpeza e brilho para couro e calçado, sprays para calçado, óculos, estojos para óculos, armações para óculos, capas para telefones móveis, capas para tablets, capas para computadores portáteis, capas para organizadores electrónicos, artigos de joalharia, bijutaria, relojoaria e instrumentos cronométricos, ornamentos de calçado em metais preciosos, pulseiras para relógios, estojos adaptados para guardar jóias, relógios de mesa ou de parede e relógios, botões-de-punho, crachás de metais preciosos, suportes para jóias, porta-chaves de metais preciosos, molas de gravata, baús, sacos de viagem, bandoleiras, sacos de tiracolo, pastas para documentos, sacos para equipamento, sacos de transporte, sacos para calçado, bolsas para usar no cinto, bolsas para usar na cintura, bolsas de lona, malas de mão, porta-moedas, carteiras, pastas, estojos para viagem, mochilas, sacos para vestuário para viagens, porta-camisas, estojos para chaves, porta-cartões, bolsas, chapéus-de-chuva, chapéus-de-sol, selaria, sapatos, botas, botins, sandálias, sapatilhas, roupa interior, cintos, cintos para dinheiro, saias, lenços de cabeça e pescoço, luvas, vestuário impermeável, peúgas, lenços de pescoço, calças, casacos, camisas, camisetas, coletes, jaquetas, gabardinas, jerseys, parcas, fatos, chapelaria, bonés, chapéus.
 [540] 商標 Marca :

LOTTUSSE

- [210] 編號 N.º : N/135145 [220] 申請日 Data de pedido : 2018/03/09
 [730] 申請人 Requerente : 李慧蓮
 LEI VAI LIN

地址 Endereço : 澳門氹仔太子花城第一座48/B
 國籍 Nacionalidade : 中國 Chinesa
 活動 Actividade : 商業 comercial
 [511] 類別 Classe : 5
 [511] 產品 Produtos : 醫用保健產品。
 [540] 商標 Marca :



[591] 商標顏色 Cores de marca : 灰色、藍色、白色、杏色、如圖所示。

[210] 編號 N.º : N/135146 [220] 申請日 Data de pedido : 2018/03/09
 [730] 申請人 Requerente : 李慧蓮
 LEI VAI LIN
 地址 Endereço : 澳門氹仔太子花城第一座48/B
 國籍 Nacionalidade : 中國 Chinesa
 活動 Actividade : 商業 comercial
 [511] 類別 Classe : 5
 [511] 產品 Produtos : 醫用保健產品。
 [540] 商標 Marca :



[591] 商標顏色 Cores de marca : 灰色、藍色、白色、杏色、如圖所示。

[210] 編號 N.º : N/135147 [220] 申請日 Data de pedido : 2018/03/09
 [730] 申請人 Requerente : 金蒔有限公司
 GOLD SEASONS COMPANY LIMITED
 地址 Endereço : 澳門高利亞海軍上將大馬路41號激成工業大廈11樓X座
 國籍 Nacionalidade : 根據澳門法例成立 Constituída segundo as leis de Macau
 活動 Actividade : 商業及工業 comercial e industrial
 [511] 類別 Classe : 5
 [511] 產品 Produtos : 醫用衛生製劑, 醫用營養品, 嬰兒食品, 醫用健康食品, 藥用製劑: (膠囊, 軟膠囊, 片劑, 丸劑, 顆粒, 粉劑, 水劑, 浸膏, 酞劑, 擦劑, 藥膏, 藥油, 膏藥), 繃敷材料, 消毒劑。
 [540] 商標 Marca :

ARTHRISAL

[591] 商標顏色 Cores de marca : 黑色, 如圖所示。

- [210] 編號 N.º : N/135148 [220] 申請日 Data de pedido : 2018/03/09
- [730] 申請人 Requerente : 金蔘有限公司
 GOLD SEASONS COMPANY LIMITED
- 地址 Endereço : 澳門高利亞海軍上將大馬路41號激成工業大廈11樓X座
- 國籍 Nacionalidade : 根據澳門法例成立 Constituída segundo as leis de Macau
- 活動 Actividade : 商業及工業 comercial e industrial
- [511] 類別 Classe : 5
- [511] 產品 Produtos : 醫用衛生製劑, 醫用營養品, 嬰兒食品, 醫用健康食品, 藥用製劑: (膠囊, 軟膠囊, 片劑, 丸劑, 顆粒, 粉劑, 水劑, 浸膏, 酊劑, 擦劑, 藥膏, 藥油, 膏藥), 繃敷材料, 消毒劑。
- [540] 商標 Marca :

炎 痛 消

- [591] 商標顏色 Cores de marca : 黑色, 如圖所示。

- [210] 編號 N.º : N/135149 [220] 申請日 Data de pedido : 2018/03/09
- [730] 申請人 Requerente : 新富城物業管理有限公司
- 地址 Endereço : 澳門小新巷22號1樓
- 國籍 Nacionalidade : 根據澳門法例成立 Constituída segundo as leis de Macau
- 活動 Actividade : 商業 comercial
- [511] 類別 Classe : 36
- [511] 服務 Serviços : 不動產管理, 公寓管理。
- [540] 商標 Marca :



- [591] 商標顏色 Cores de marca : 商標有綠色及藍色, 按原圖所示。

- [210] 編號 N.º : N/135150 [220] 申請日 Data de pedido : 2018/03/09
- [730] 申請人 Requerente : 新力恒建築裝飾工程有限公司
- 地址 Endereço : 澳門小新巷22號地下
- 國籍 Nacionalidade : 根據澳門法例成立 Constituída segundo as leis de Macau
- 活動 Actividade : 商業 comercial
- [511] 類別 Classe : 37
- [511] 服務 Serviços : 室內裝潢修理, 防盜報警系統的安裝與修理, 建築物防水, 磚石建築, 傢俱修復, 管道鋪設和維護, 貼牆紙, 室內外油漆, 安裝門窗。
- [540] 商標 Marca :



- [591] 商標顏色 Cores de marca : 商標有藍色及綠色, 按原圖所示。

- [210] 編號 N.º : N/135151 [220] 申請日 Data de pedido : 2018/03/09
- [730] 申請人 Requerente : 朱少蔭
地址 Endereço : 中國重慶市沙坪壩區天陳路2號附2號17-1
國籍 Nacionalidade : 中國 Chinesa
活動 Actividade : 商業及工業 comercial e industrial
- [511] 類別 Classe : 7
- [511] 產品 Produtos : 農業機械; 水族池通氣泵; 造紙機; 煉鋼廠轉爐; 引擎鍋蓋用部件; 汽化器供油裝置; 風力動力設備; 風力發電設備; 離心機; 刨花機。
- [540] 商標 Marca :



- [210] 編號 N.º : N/135152 [220] 申請日 Data de pedido : 2018/03/09
- [730] 申請人 Requerente : 重慶市誠延銘汽車配件有限公司
地址 Endereço : 中國重慶市九龍坡區走馬鎮金馬村11社
國籍 Nacionalidade : 中國 Chinesa
活動 Actividade : 商業及工業 comercial e industrial
- [511] 類別 Classe : 35
- [511] 服務 Serviços : 廣告; 特許經營的商業管理; 通過網站提供商業信息; 替他人推銷; 職業介紹; 進出口代理; 複印服務; 會計; 銷售展示架出租; 藥用、獸醫用、衛生用製劑和醫療用品的零售或批發服務。
- [540] 商標 Marca :



- [210] 編號 N.º : N/135154 [220] 申請日 Data de pedido : 2018/03/09
- [730] 申請人 Requerente : 泰好工程有限公司
Thaiwell Engineering Ltd
地址 Endereço : 香港新界葵涌國瑞路88號新豐中心A座4樓417室
Flat/Rm 417, Blk A, 4/F, Sun Fung Centre, 88 Kwok Shui Road, Kwai Chung, NT, Hong Kong
國籍 Nacionalidade : 根據香港法例成立 Constituída segundo as leis de H.K.
活動 Actividade : 商業及工業 comercial e industrial
- [511] 類別 Classe : 11
- [511] 產品 Produtos : 空氣冷卻裝置; 冷藏室; 冷凍機; 飲料冷卻設備; 水冷卻裝置; 冷凍設備和機器; 冷藏艙; 製冷容器; 冷藏容器; 製冰機和設備; 冰櫃; 冷凍設備和裝置; 冷卻設備和裝置; 煙草冷卻裝置; 旋管(蒸餾、加熱或冷卻裝置的部件); 冰箱; 氣體冷凝器(非機器部件); 冷藏展示櫃(展示櫃); 牛奶冷凍裝置; 液體冷卻裝置; 製冰機和裝置; 冷庫; 商用雪櫃。
- [540] 商標 Marca :



- [210] 編號 N.º : N/135155 [220] 申請日 Data de pedido : 2018/03/09
- [730] 申請人 Requerente : 泰好工程有限公司
Thaiwell Engineering Ltd

- 地址 Endereço : 香港新界葵涌國瑞路88號新豐中心A座4樓417室
Flat/Rm 417, Blk A, 4/F, Sun Fung Centre, 88 Kwok Shui Road, Kwai Chung, NT, Hong Kong
- 國籍 Nacionalidade : 根據香港法例成立 Constituída segundo as leis de H.K.
- 活動 Actividade : 商業及工業 comercial e industrial
- [511] 類別 Classe : 40
- [511] 服務 Serviços : 打磨;磁化;鍍銀;焊接;鍍鎳;鍍鎳;金屬電鍍;電鍍;鍍錫;鐵器加工;鍍鋅;層壓;金屬處理;鍍銀;空氣清新;鍍金;激光劃線;銅器加工;金屬鑄造;食物冷凍;空調設備出租。
- [540] 商標 Marca :

ISOWIND

- [210] 編號 N.º : N/135156 [220] 申請日 Data de pedido : 2018/03/09
- [730] 申請人 Requerente : 泰好工程有限公司
Thaiwell Engineering Ltd
- 地址 Endereço : 香港新界葵涌國瑞路88號新豐中心A座4樓417室
Flat/Rm 417, Blk A, 4/F, Sun Fung Centre, 88 Kwok Shui Road, Kwai Chung, NT, Hong Kong
- 國籍 Nacionalidade : 根據香港法例成立 Constituída segundo as leis de H.K.
- 活動 Actividade : 商業及工業 comercial e industrial
- [511] 類別 Classe : 11
- [511] 產品 Produtos : 空氣冷卻裝置;冷藏室;冷凍機;飲料冷卻設備;水冷卻裝置;冷凍設備和機器;冷藏艙;製冷容器;冷藏容器;製冰機和設備;冰櫃;冷凍設備和裝置;冷卻設備和裝置;煙草冷卻裝置;旋管(蒸餾、加熱或冷卻裝置的部件);冰箱;氣體冷凝器(非機器部件);冷藏展示櫃(展示櫃);牛奶冷凍裝置;液體冷卻裝置;製冰機和裝置;冷庫;商用雪櫃。
- [540] 商標 Marca :



- [210] 編號 N.º : N/135157 [220] 申請日 Data de pedido : 2018/03/09
- [730] 申請人 Requerente : 泰好工程有限公司
Thaiwell Engineering Ltd
- 地址 Endereço : 香港新界葵涌國瑞路88號新豐中心A座4樓417室
Flat/Rm 417, Blk A, 4/F, Sun Fung Centre, 88 Kwok Shui Road, Kwai Chung, NT, Hong Kong
- 國籍 Nacionalidade : 根據香港法例成立 Constituída segundo as leis de H.K.
- 活動 Actividade : 商業及工業 comercial e industrial
- [511] 類別 Classe : 40
- [511] 服務 Serviços : 打磨;磁化;鍍銀;焊接;鍍鎳;鍍鎳;金屬電鍍;電鍍;鍍錫;鐵器加工;鍍鋅;層壓;金屬處理;鍍銀;空氣清新;鍍金;激光劃線;銅器加工;金屬鑄造;食物冷凍;空調設備出租。
- [540] 商標 Marca :



- [210] 編號 N.º : N/135159 [220] 申請日 Data de pedido : 2018/03/09
- [730] 申請人 Requerente : 維沃移動通信有限公司
地址 Endereço : 中國廣東省東莞市長安鎮烏沙步步高大道283號
國籍 Nacionalidade : 中國 Chinesa
活動 Actividade : 商業及工業 comercial e industrial
- [511] 類別 Classe : 9
- [511] 產品 Produtos : 手機; 智能手機。
- [540] 商標 Marca :

NEX

- [210] 編號 N.º : N/135160 [220] 申請日 Data de pedido : 2018/03/09
- [730] 申請人 Requerente : HOYU KABUSHIKI KAISHA (also trading as Hoyo Co., Ltd.)
地址 Endereço : 501, Tokugawa 1-Chome, Higashi-Ku, Nagoya-Shi, Aichi-Ken, Japan
國籍 Nacionalidade : 日本 Japonesa
活動 Actividade : 商業及工業 comercial e industrial
- [511] 類別 Classe : 3
- [511] 產品 Produtos : Tintas para o cabelo, produtos de coloração para o cabelo; preparações para descolorar o cabelo; preparações para remover a cor do cabelo; loções para os cabelos; sprays para o cabelo; preparações para ondular o cabelo; tónicos capilares; cremes para o cabelo; champôs para o cabelo; produtos amaciadores para o cabelo; cremes para tratamento do cabelo; cosméticos; produtos de higiene pessoal.
- [540] 商標 Marca :

CIELO

Designing Color

- [210] 編號 N.º : N/135161 [220] 申請日 Data de pedido : 2018/03/09
- [730] 申請人 Requerente : A.S. Watson TM Limited
地址 Endereço : Vistra Corporate Services Centre, Wickhams Cay II, Road Town, Tortola, VG1110, British Virgin Islands
國籍 Nacionalidade : 英屬維爾京斯島 Ilhas Virgens Britânicas
活動 Actividade : 商業及工業 comercial e industrial
- [511] 類別 Classe : 16
- [511] 產品 Produtos : Adesivos para papelaria ou para uso doméstico; quadros publicitários de papel ou de cartão; cartões de aviso (artigos de papelaria); materiais para pintores; sacos (envelopes, bolsas) de papel ou plástico, para embalagem; materiais para encadernação; marcas para livros; caderneta; livros; brochuras; calendários; cartão; cartões; catálogos; gráficos; livros de banda desenhada; cupões; lápis de cera; diários; pastas de documentos (artigos de papelaria); livros para desenhar; blocos para desenho; publicações educacionais; papel para electrocardiogramas; envelopes (artigos de papelaria); borrachas; ficheiros (artigos de escritório); arquivadores para papéis; mapas geográficos; impressões gráficas; representações gráficas; reproduções gráficas; cartões de felicitações; guia (manuais); cartões de índice (artigos de papelaria); material de instrução e ensino; blocos de facturas; papel para etiquetas; folhetos; papel para cartas com cabeçalho; biblioraptos (pastas para papéis); re-

vistas (periódicos); manifolds (papelaria) (blocos de papel múltiplas vias); manuais (guia); mapas; molas para dinheiro; cartões com nomes; boletins informativos; jornais; blocos de notas; numeradores; números (carateres de tipografia); artigos para escritório para uso comercial; blocos (artigos de papelaria); pincéis; panfletos; sacos de papel; estandartes em papel; ganchos para papéis; clips para papéis; papel para aparelhos registadores; lenços de bolso em papel; guardanapos de papel; bases para pratos em papel; folhas de papel (artigos de papelaria); papel; pisa-papéis; estojos para canetas; caixas para lápis; estojos para lápis; porta-lápis; afiadores de lápis; lápis; canetas; periódicos; fotografias; quadros; letreiro de papel e cartão; materiais plásticos para embalagem; postais ilustrados; cartazes; panfletos impressos; material impresso; publicações impressas; prospectos; fitas de papel; sacos de compras em papel; sacos plásticos para compras; letreiros de papel ou de cartão; artigos de papelaria; autocolantes; guardanapos de mesa em papel; tablóide; bilhetes; papel de seda; manuais de formação; máquinas de escrever; cartão de pasta de madeira (artigos de papelaria); instrumentos de escrever; livros para escrever ou desenhar; papel para escrever.

[540] 商標 Marca :



[210] 編號 N.º : N/135162 [220] 申請日 Data de pedido : 2018/03/09
 [730] 申請人 Requerente : A.S. Watson TM Limited
 地址 Endereço : Vistra Corporate Services Centre, Wickhams Cay II, Road Town, Tortola, VG1110, British Virgin Islands
 國籍 Nacionalidade : 英屬維爾京斯島 Ilhas Virgens Britânicas
 活動 Actividade : 商業及工業 comercial e industrial
 [511] 類別 Classe : 35
 [511] 服務 Serviços : Serviços publicitários; arranjar de assinaturas de jornais para terceiros; publicidade em estandartes; serviços de assessoria comercial; assistência comercial; serviços de consultoria comercial; serviços de gestão de empresas; compilação de listas de endereços; concepção de materiais publicitários; marketing directo; serviços de exposição de mercadorias; análise e pesquisa de mercado; serviços de marketing; serviços de vendas a retalho on-line; serviços de encomendas para terceiros; serviços de aquisição para terceiros (compra de produtos e serviços para outras empresas); serviços de promocionais; fornecimento de serviços administrativos empresariais relacionados com registo de eventos de angariação de fundos através de um portal on-line; serviços de publicidade; serviços de vendas a retalho; serviços de assessoria, consultoria e informação relacionados com os serviços atrás referidos.

[540] 商標 Marca :



[210] 編號 N.º : N/135163 [220] 申請日 Data de pedido : 2018/03/09
 [730] 申請人 Requerente : A.S. Watson TM Limited
 地址 Endereço : Vistra Corporate Services Centre, Wickhams Cay II, Road Town, Tortola, VG1110, British Virgin Islands

- 國籍 Nacionalidade : 英屬維爾京斯島 Ilhas Virgens Britânicas
 活動 Actividade : 商業及工業 comercial e industrial
 [511] 類別 Classe : 36
 [511] 服務 Serviços : Colectas de caridade; serviços de angariação de fundos de caridade através da organização e realização de eventos de colectas de angariação de fundos e de beneficência; serviços de angariação de fundos de caridade; distribuição e alocação de fundos de caridade; assistência financeira relacionada com atividades e serviços de assistência social; angariação de fundos; serviços de angariação de fundos de caridade online; serviços de assessoria, consultoria e informação relacionados com os serviços atrás referidos.
- [540] 商標 Marca :



- [210] 編號 N.º : N/135164 [220] 申請日 Data de pedido : 2018/03/09
 [730] 申請人 Requerente : A.S. Watson TM Limited
 地址 Endereço : Vistra Corporate Services Centre, Wickhams Cay II, Road Town, Tortola, VG1110, British Virgin Islands
 國籍 Nacionalidade : 英屬維爾京斯島 Ilhas Virgens Britânicas
 活動 Actividade : 商業及工業 comercial e industrial
 [511] 類別 Classe : 41
 [511] 服務 Serviços : Serviços de divertimento; planeamento e realização de eventos educacionais, culturais e desportivos, reunião, palestras, conferências, seminários, programas e aulas de formação; organização e realização de workshops (formação); serviços de educação; entretenimento; organização, produção e apresentação de competições, concursos, jogos, concursos de televisão, concursos de perguntas e respostas, dias de diversão, espectáculos itinerantes, eventos desportivos, espectáculos, eventos de palco, espectáculos de teatro, concertos, espectáculos ao vivo e eventos de participação público; produção de vídeos, artigos de blogues, revistas online, programas de rádio e programas de televisão; fornecimento de publicações electrónicas on-line (não descarregáveis), nomeadamente boletins informativos online; fornecimento de vídeos on-line, não descarregáveis; fornecimento de instalações recreativas; publicação de livros, revistas, jornais, material impresso e textos (que não sejam textos publicitários); publicação de livros e jornais electrónicos on-line; publicação por meios electrónicos ou digitais; publicação de boletins informativos; serviços de publicação; actividades desportivas e culturais; serviços de formação; serviços de assessoria, consultoria e informação relacionados com os serviços atrás referidos.
- [540] 商標 Marca :



- [210] 編號 N.º : N/135165 [220] 申請日 Data de pedido : 2018/03/09
 [730] 申請人 Requerente : A.S. Watson TM Limited
 地址 Endereço : Vistra Corporate Services Centre, Wickhams Cay II, Road Town, Tortola, VG1110, British Virgin Islands

國籍 Nacionalidade : 英屬維爾京斯島 Ilhas Virgens Britânicas
 活動 Actividade : 商業及工業 comercial e industrial
 [511] 類別 Classe : 44
 [511] 服務 Serviços : Serviços de assessoria relacionado com dieta; fornecimento de alojamento em casas de convalescença; organização de alojamento em casas de repouso; organização de tratamento médico; quiroprática; aconselhamento sobre dieta; aconselhamento sobre nutrição; estudos de avaliação de saúde; aconselhamento de saúde; inquéritos de avaliação de riscos de saúde; rastreios médicos; serviços de cuidados de saúde; hidroterapia; aconselhamento de estilo de vida para fins médicos; aconselhamento de estilo de vida para fins psicológicos; localização dos cuidados de saúde de emergência; preparação de relatórios relacionados com questões de cuidados de saúde; serviços de assessoria relacionados com nutrição; serviços de análises médicas; serviços de diagnóstico médico; serviços de avaliação de saúde médica; rastreios médicos; serviços médicos; serviços de tratamento médico; serviços de cuidados de enfermagem; serviços de saúde e segurança ocupacional (serviços terapêuticos e de reabilitação); osteopatia; terapia física; fisioterapia; preparação de relatórios psicológicos; disponibilização de instalações para a prática de exercício físico com fins de reabilitação da saúde; prestação de informações relacionadas com nutrição; psiquiátricos; testes psicológicos; psicoterapia; serviços de reabilitação (cuidados de saúde); cuidados temporários (serviços médicos e de enfermagem); serviços de consultoria, assessoria e informação relacionados com todos os acima.

[540] 商標 Marca :



[210] 編號 N.º : N/135166 [220] 申請日 Data de pedido : 2018/03/12
 [730] 申請人 Requerente : 陳惠愛
 CHAN WAI OI
 地址 Endereço : 澳門台山牧場街61號新城市工業大廈3樓P
 國籍 Nacionalidade : 中國 Chinesa
 活動 Actividade : 商業 comercial
 [511] 類別 Classe : 3
 [511] 產品 Produtos : 化粧品、洗髮水、護膚品、香料、清潔用品。
 [540] 商標 Marca :



[591] 商標顏色 Cores de marca : 綠色、白色 (如圖所示)。

[210] 編號 N.º : N/135167 [220] 申請日 Data de pedido : 2018/03/12
 [730] 申請人 Requerente : 陳勝詔
 CHAN SENG HOI
 地址 Endereço : 澳門台山牧場街61號新城市工業大廈3樓P座
 國籍 Nacionalidade : 中國 Chinesa

- 活動 Actividade : 商業 comercial
 [511] 類別 Classe : 5
 [511] 產品 Produtos : 藥品及醫藥食用營養劑和物質, 中藥。
 [540] 商標 Marca :



- [591] 商標顏色 Cores de marca : 藍色, 白色, 黑色, 黃色, 綠色 (如圖所示)。

- [210] 編號 N.º : N/135168 [220] 申請日 Data de pedido : 2018/03/12
 [730] 申請人 Requerente : 陳勝詡
 CHAN SENG HOI
 地址 Endereço : 澳門台山牧場街61號新城市工業大廈3樓P座
 國籍 Nacionalidade : 中國 Chinesa
 活動 Actividade : 商業 comercial
 [511] 類別 Classe : 5
 [511] 產品 Produtos : 藥品及醫藥食用營養劑和物質, 中藥。
 [540] 商標 Marca :



- [591] 商標顏色 Cores de marca : 綠色, 白色, 黃色, 黑色, 藍色, 紅色 (如圖所示)。

- [210] 編號 N.º : N/135169 [220] 申請日 Data de pedido : 2018/03/12
 [730] 申請人 Requerente : 陳勝詡
 CHAN SENG HOI
 地址 Endereço : 澳門台山牧場街61號新城市工業大廈3樓P
 國籍 Nacionalidade : 中國 Chinesa
 活動 Actividade : 商業 comercial
 [511] 類別 Classe : 5
 [511] 產品 Produtos : 藥品及醫藥食用營養劑、和物質, 中藥。
 [540] 商標 Marca :



- [591] 商標顏色 Cores de marca : 綠色, 藍色, 白色, 黑色, 黃色, 紅色 (如圖所示)。

[210] 編號 N.º : N/135170 [220] 申請日 Data de pedido : 2018/03/12
 [730] 申請人 Requerente : 陳勝詔
 CHAN SENG HOI
 地址 Endereço : 澳門台山牧場街61號新城市工業大廈3樓P座
 國籍 Nacionalidade : 中國 Chinesa
 活動 Actividade : 商業 comercial
 [511] 類別 Classe : 5
 [511] 產品 Produtos : 藥品及醫藥食用營養劑和物質, 中藥。
 [540] 商標 Marca :



[591] 商標顏色 Cores de marca : 白色、藍色、綠色、黑色、橙色、紅色 (如圖所示)。

[210] 編號 N.º : N/135180 [220] 申請日 Data de pedido : 2018/03/12
 [730] 申請人 Requerente : E-TASK INFORMATION TECHNOLOGY CO., LTD.
 地址 Endereço : 澳門騎士馬路63-69號5樓D室
 國籍 Nacionalidade : 根據澳門法例成立 Constituída segundo as leis de Macau
 活動 Actividade : 商業 comercial
 [511] 類別 Classe : 37
 [511] 服務 Serviços : 修理, 安裝服務。
 [540] 商標 Marca :



[591] 商標顏色 Cores de marca : Pantone 色號如下: 橙出色號: 151C, 白色色號: 11-0601 TCX Bright White。如圖所示。

[210] 編號 N.º : N/135181 [220] 申請日 Data de pedido : 2018/03/12
 [730] 申請人 Requerente : E-TASK INFORMATION TECHNOLOGY CO., LTD.
 地址 Endereço : 澳門騎士馬路63-69號5樓D室
 國籍 Nacionalidade : 根據澳門法例成立 Constituída segundo as leis de Macau
 活動 Actividade : 商業 comercial
 [511] 類別 Classe : 37
 [511] 服務 Serviços : 修理, 安裝服務。
 [540] 商標 Marca :



[591] 商標顏色 Cores de marca : Pantone色號如下: 橙出色號: 151C, 黑色色號: Black C。如圖所示。

- [210] 編號 N.º : N/135185 [220] 申請日 Data de pedido : 2018/03/12
- [730] 申請人 Requerente : 寰宇聯合工程有限公司
 地址 Endereço : 澳門南灣大馬路763號聯邦大廈14樓D座
 國籍 Nacionalidade : 根據澳門法例成立 Constituída segundo as leis de Macau
 活動 Actividade : 商業 comercial
- [511] 類別 Classe : 37
- [511] 服務 Serviços : 房屋建築·修理·安裝服務。
- [540] 商標 Marca :



- [591] 商標顏色 Cores de marca : C:0M:55Y:100K:22 (橙色) · C:15M:100Y:90K:10 (紅色) · C:20M:100Y:30K:0 (紫色) · C:0M:0Y:0K:70 (灰色) (如圖所示)。

- [210] 編號 N.º : N/135186 [220] 申請日 Data de pedido : 2018/03/12
- [730] 申請人 Requerente : Sociedade de Jogos de Macau, S.A.
 地址 Endereço : Avenida de Lisboa, n.º 2 a 4, Hotel Lisboa, 9.º andar, Freguesia da Sé, Macau
 國籍 Nacionalidade : 根據澳門法例成立 Constituída segundo as leis de Macau
 活動 Actividade : 商業及工業 comercial e industrial
- [511] 類別 Classe : 35
- [511] 服務 Serviços : Publicidade; gestão de empresas; administração de empresas; serviços de escritório.
- [540] 商標 Marca :

The Grand Pavilion

- [210] 編號 N.º : N/135187 [220] 申請日 Data de pedido : 2018/03/12
- [730] 申請人 Requerente : Sociedade de Jogos de Macau, S.A.
 地址 Endereço : Avenida de Lisboa, n.º 2 a 4, Hotel Lisboa, 9.º andar, Freguesia da Sé, Macau
 國籍 Nacionalidade : 根據澳門法例成立 Constituída segundo as leis de Macau
 活動 Actividade : 商業及工業 comercial e industrial
- [511] 類別 Classe : 41
- [511] 服務 Serviços : Educação; prestação de formação; entretenimento; clube nocturno; actividades desportivas e culturais.
- [540] 商標 Marca :

The Grand Pavilion

- [210] 編號 N.º : N/135188 [220] 申請日 Data de pedido : 2018/03/12
- [730] 申請人 Requerente : Sociedade de Jogos de Macau, S.A.
 地址 Endereço : Avenida de Lisboa, n.º 2 a 4, Hotel Lisboa, 9.º andar, Freguesia da Sé, Macau
 國籍 Nacionalidade : 根據澳門法例成立 Constituída segundo as leis de Macau
 活動 Actividade : 商業及工業 comercial e industrial
- [511] 類別 Classe : 43
- [511] 服務 Serviços : Serviços para fornecimento de comidas e bebidas; alojamento temporário; catering, reservas de hotéis, hotéis, motéis, restaurantes; serviços personalizados prestados por hotéis, motéis, e termas; condução de eventos e fornecimento de instalações para reuniões e even-

tos; serviços de porteiro de hotel, fornecimento de instalações para reuniões e banquetes; serviços de informações, assessoria e consultoria relacionados com o acima dito.

[540] 商標 Marca :

The Grand Pavilion

[210] 編號 N.º : N/135206 [220] 申請日 Data de pedido : 2018/03/12

[730] 申請人 Requerente : Barry Callebaut AG
 地址 Endereço : Westpark, Pfingstweidstrasse 60, 8005 Zurich, Switzerland
 國籍 Nacionalidade : 瑞士 Suíça
 活動 Actividade : 商業及工業 comercial e industrial

[511] 類別 Classe : 41

[511] 服務 Serviços : Fornecimento de formação; formação prática; condução de cursos, workshops, seminários e demonstrações nas áreas de decoração de refeições/comida e de sobremesa, cacau e chocolate, pastelaria e gastronomia, nomeadamente serviços de instrução e educação/formação personalizada a peritos; organização de competições; entretenimento; actividades culturais; todos os serviços acima ditos também baseados na internet e fornecidos através de aplicações (apps).

[540] 商標 Marca :



[300] 優先權 Prioridade :

日期Data	編號N.º	國家/地區País/Território
2017/09/11	61268/2017	瑞士 Suíça

[210] 編號 N.º : N/135207 [220] 申請日 Data de pedido : 2018/03/12

[730] 申請人 Requerente : AEON KABUSHIKI KAISHA (also trading as AEON Co., Ltd)
 地址 Endereço : 1-5-1 Nakase, Mihama-Ku, Chiba-City, Chiba 261-8515, Japan
 國籍 Nacionalidade : 日本 Japonesa
 活動 Actividade : 商業及工業 comercial e industrial

[511] 類別 Classe : 35

[511] 服務 Serviços : Serviços de venda a retalho em grandes armazéns; venda a retalho de vestuário, sapatos, jóias, ferramentas, aparelhos eléctricos, utensílios domésticos, alimentos, produtos medicinais e farmacêuticos, brinquedos, jogos, artigos de brincar, artigos de papelaria e mobiliário; consultadoria profissional de negócios; pesquisas e estudos de marketing; fornecimento de informações comerciais e de negócios; agências de importação / exportação; reprodução de documentos; serviços de promoção de passeios turísticos; gestão de negócios; administração de negócios; gestão de centros comerciais; gestão de grandes armazéns, lojas de conveniência e lojas de venda a retalho; aluguer de máquinas e equipamentos para escritórios; serviços de promoção, todos fornecidos on-line a partir de uma base de dados ou uma rede informática mundial (Internet) (incluindo websites); compilação de anúncios para utilização como páginas da web numa rede informática mundial (Internet); serviços de informa-

ção de negócios, todos fornecidos on-line a partir de um banco de dados de computador ou uma rede informática mundial (Internet); difusão de publicidade para terceiros através de uma rede de comunicações electrónica on-line; serviços de compras a partir de casa por meio de uma rede informática mundial; estudos de mercado; serviços de leilões; análise de preço de custo; aluguer de espaços publicitários; promoção de vendas para terceiros; distribuição de amostras; serviços de grandes armazéns de venda a retalho on-line; lojas de conveniência de venda a retalho; lojas de conveniência de venda a retalho on-line; serviços informatizados de encomendas on-line para produtos generalizados e produtos de consumo geral; fornecimento de um directório de informações comerciais on-line; fornecimento de um guia de publicidade pesquisável on-line para os produtos e serviços de outros fornecedores on-line; processamento de bases de dados informáticas; gestão de bases de dados; compilação e aluguer de listas de endereços; investigação de negócios; serviços de administração de negócios para o processamento de vendas feitas na Internet; tudo incluído na classe 35.

[540] 商標 Marca :



[591] 商標顏色 Cores de marca : Reivindica a cor magenta (Pantone N° 234C) tal como representado na figura.

[210] 編號 N.º : N/135208 [220] 申請日 Data de pedido : 2018/03/12

[730] 申請人 Requerente : AEON KABUSHIKI KAISHA (also trading as AEON Co., Ltd)

地址 Endereço : 1-5-1 Nakase, Mihama-Ku, Chiba-City, Chiba 261-8515, Japan

國籍 Nacionalidade : 日本 Japonesa

活動 Actividade : 商業及工業 comercial e industrial

[511] 類別 Classe : 36

[511] 服務 Serviços : Prestação de financiamento para empréstimos; desconto de títulos (notas); subscrição de títulos; serviços de agência de seguros não-vida; leasing de edifícios; fornecimento de informações de construções e terrenos; avaliação de obras de arte; exploração de lotarias; investigações de crédito de empresas; serviços de agência fiscal; angariação de fundos de beneficência; garantias para dívidas; aceitação de letras; aquisição e transferência de créditos monetários; venda de letras hipotecárias; serviços de pagamento sub-rogado para os utilizadores de cartões de crédito; serviços de pagamento sub-rogado para utilizadores de empréstimos a prestações; serviços de cartões de crédito; serviços de captação de depósitos; serviços de hipoteca; serviços de caixa automático; factoring de dívidas; serviços de seguros e de corretagem de seguros para aluguer de longa duração de veículos; serviços de hipoteca sobre carros; serviços de financiamento de alugueres de longa duração; serviços de corretagem e de subscrição de seguros de vida; regularização de indemnizações de seguros não-vida; subscrição de seguros de não-vida; serviços actuariais de seguros; gestão imobiliária; serviços de agências ou de corretagem para serviços de leasing, de aluguer, de estimativa e de avaliação de propriedades imobiliárias, terrenos e edifícios; prestação de serviços de informação relacionados com leasing e avaliações de edifícios e de terrenos; serviços financeiros; serviços bancários; serviços de seguros; disponibilização de linhas de crédito; processamento de pagamentos, tudo fornecido on-line através da Internet e / ou de uma base de dados informática e / ou quiosques multimédia e / ou dispositivos informáticos e / ou caixas automáticas; serviços de cartões pré-pagos; tudo incluído na classe 36.

[540] 商標 Marca :



[591] 商標顏色 Cores de marca : Reivindica a cor magenta (Pantone N° 234C) tal como representado na figura.

[210] 編號 N.º : N/135209 [220] 申請日 Data de pedido : 2018/03/12
[730] 申請人 Requerente : Compagnie des Montres Longines, Francillon SA (Longines Watch Co. Francillon Ltd)
地址 Endereço : 2610 Saint-Imier Suíça
國籍 Nacionalidade : 瑞士 Suíça
活動 Actividade : 商業及工業 comercial e industrial
[511] 類別 Classe : 37
[511] 服務 Serviços : Conservação e reparação de jóias, reparação de relógios e de artigos de relojoaria, instalação de aparelhos e instrumentos cronométricos para desporto; manutenção e reparação de aparelhos e instrumentos cronométricos para desporto.

[540] 商標 Marca :



[210] 編號 N.º : N/135210 [220] 申請日 Data de pedido : 2018/03/12
[730] 申請人 Requerente : 永康有限公司
地址 Endereço : 澳門馬交石炮台馬路3-21號昌龍工業大廈1樓D座
國籍 Nacionalidade : 根據澳門法例成立 Constituída segundo as leis de Macau
活動 Actividade : 商業及工業 comercial e industrial
[511] 類別 Classe : 5
[511] 產品 Produtos : 醫用和獸醫用製劑, 醫用衛生製劑, 醫用營養品, 嬰兒食品, 膏藥, 繃敷材料, 填塞牙孔和牙模用料, 消毒劑, 消滅有害動物製劑, 殺真菌劑, 除莠劑, 殺蟲劑, 驅蟲劑, 驅蟲用香, 中成藥, 西藥。

[540] 商標 Marca :



[210] 編號 N.º : N/135211 [220] 申請日 Data de pedido : 2018/03/12
[730] 申請人 Requerente : 永康有限公司
地址 Endereço : 澳門馬交石炮台馬路3-21號昌龍工業大廈1樓D座
國籍 Nacionalidade : 根據澳門法例成立 Constituída segundo as leis de Macau
活動 Actividade : 商業及工業 comercial e industrial
[511] 類別 Classe : 5
[511] 產品 Produtos : 醫用和獸醫用製劑, 醫用衛生製劑, 醫用營養品, 嬰兒食品, 膏藥, 繃敷材料, 填塞牙孔和牙模用料, 消毒劑, 消滅有害動物製劑, 殺真菌劑, 除莠劑, 中成藥, 西藥。

[540] 商標 Marca :

THAIBUDDA
泰金骨

[210] 編號 N.º : N/135212 [220] 申請日 Data de pedido : 2018/03/12
 [730] 申請人 Requerente : 國城醫藥有限公司
 地址 Endereço : 澳門看台街305-311號翡翠廣場1-4座1樓AF座
 國籍 Nacionalidade : 根據澳門法例成立 Constituída segundo as leis de Macau
 活動 Actividade : 商業 comercial
 [511] 類別 Classe : 5
 [511] 產品 Produtos : 藥劑; 草藥製劑; 中醫藥配方; 藥油; 藥用軟膏。人用藥; 藥物飲料; 醫用藥物; 醫腦藥丸; 藥用膠囊; 中藥成藥; 醫用營養品; 健康食品。

[540] 商標 Marca :

仔人牌

[591] 商標顏色 Cores de marca : 黑白色, 如圖所示。

[210] 編號 N.º : N/135213 [220] 申請日 Data de pedido : 2018/03/12
 [730] 申請人 Requerente : 國城醫藥有限公司
 地址 Endereço : 澳門看台街305-311號翡翠廣場1-4座1樓AF座
 國籍 Nacionalidade : 根據澳門法例成立 Constituída segundo as leis de Macau
 活動 Actividade : 商業 comercial
 [511] 類別 Classe : 5
 [511] 產品 Produtos : 藥劑; 草藥製劑; 中醫藥配方; 藥油; 藥用軟膏。人用藥; 藥物飲料; 醫用藥物; 醫腦藥丸; 藥用膠囊; 中藥成藥; 醫用營養品; 健康食品。

[540] 商標 Marca :



[591] 商標顏色 Cores de marca : 橙紅、黃、黑、白、灰、如圖所示。

[210] 編號 N.º : N/135214 [220] 申請日 Data de pedido : 2018/03/12
 [730] 申請人 Requerente : 國城醫藥有限公司
 地址 Endereço : 澳門看台街305-311號翡翠廣場1-4座1樓AF座
 國籍 Nacionalidade : 根據澳門法例成立 Constituída segundo as leis de Macau
 活動 Actividade : 商業 comercial
 [511] 類別 Classe : 5
 [511] 產品 Produtos : 藥劑; 草藥製劑; 中醫藥配方; 藥油; 藥用軟膏。人用藥; 藥物飲料; 醫用藥物; 醫腦藥丸; 藥用膠囊; 中藥成藥; 醫用營養品; 健康食品。

[540] 商標 Marca :

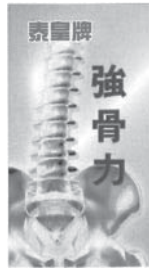

[591] 商標顏色 Cores de marca : 黃、深紅、紅、棕、粉紅、白如圖所示。

[210] 編號 N.º : N/135215 [220] 申請日 Data de pedido : 2018/03/12
[730] 申請人 Requerente : 國城醫藥有限公司
地址 Endereço : 澳門看台街305-311號翡翠廣場1-4座1樓AF座
國籍 Nacionalidade : 根據澳門法例成立 Constituída segundo as leis de Macau
活動 Actividade : 商業 comercial
[511] 類別 Classe : 30
[511] 產品 Produtos : 食用蜂膠(蜜蜂膠)、非醫用蜂王漿、食用王漿(非醫用)、蟲草雞精、螺旋藻(非醫用營養品)、非醫用營養液、非醫用營養膏、非醫用營養粉、非醫用營養膠囊、非醫用片劑酵母。
[540] 商標 Marca :



[591] 商標顏色 Cores de marca : 深黃、深紅、紅、綠、黑、白、藍如圖所示。

[210] 編號 N.º : N/135216 [220] 申請日 Data de pedido : 2018/03/12
[730] 申請人 Requerente : 國城醫藥有限公司
地址 Endereço : 澳門看台街305-311號翡翠廣場1-4座1樓AF座
國籍 Nacionalidade : 根據澳門法例成立 Constituída segundo as leis de Macau
活動 Actividade : 商業 comercial
[511] 類別 Classe : 30
[511] 產品 Produtos : 食用蜂膠(蜜蜂膠)、非醫用蜂王漿、食用王漿(非醫用)、蟲草雞精、螺旋藻(非醫用營養品)、非醫用營養液、非醫用營養膏、非醫用營養粉、非醫用營養膠囊、非醫用片劑酵母。
[540] 商標 Marca :



[591] 商標顏色 Cores de marca : 淺藍、藍、深藍、黑、白如圖所示。

- [210] 編號 N.º : N/135217 [220] 申請日 Data de pedido : 2018/03/12
- [730] 申請人 Requerente : 國城醫藥有限公司
 地址 Endereço : 澳門看台街305-311號翡翠廣場1-4座1樓AF座
 國籍 Nacionalidade : 根據澳門法例成立 Constituída segundo as leis de Macau
 活動 Actividade : 商業 comercial
- [511] 類別 Classe : 30
- [511] 產品 Produtos : 植物類食品(穀類製品), 燕窩梨膏, 燕麥, 燕麥片, 燕麥粥, 燕麥食品, 蜂王漿, 蜂王漿膠囊, 蜂膠, 蜂膠膠囊, 蜂蠟, 蜂蜜, 蜜糖, 螺旋藻(非醫用營養品), 蟲草雞精, 酵母, 酵母菌, 除殼燕麥, 非醫用口香糖, 非醫用浸液, 非醫用片劑酵母, 非醫用蜂王漿, 非醫用保健食品, 非醫用營養口服液, 非醫用營養品, 非醫用營養液, 非醫用營養片, 非醫用營養粉, 非醫用營養膠囊, 非醫用營養膏, 非醫用營養精, 木薯澱粉, 西米, 咖啡代用品, 麵粉及穀類製品, 麵包, 糕點及糖果, 冰製食品, 糖漿, 鮮酵母, 發酵粉, 食鹽, 芥末, 醋, 沙司(調味品), 調味用香料, 飲用冰, 人用麥芽, 去殼大麥, 各種研碎的被蒸熟的小麥(粗麵粉), 碾碎的大麥, 粗燕麥粉, 麥乳精, 麥皮, 麥米粥, 麥芽糖, 麥芽餅乾, 麥類製品。
- [540] 商標 Marca :

仔人牌

- [591] 商標顏色 Cores de marca : 黑白色, 如圖所示。

- [210] 編號 N.º : N/135218 [220] 申請日 Data de pedido : 2018/03/12
- [730] 申請人 Requerente : 國城醫藥有限公司
 地址 Endereço : 澳門看台街305-311號翡翠廣場1-4座1樓AF座
 國籍 Nacionalidade : 根據澳門法例成立 Constituída segundo as leis de Macau
 活動 Actividade : 商業 comercial
- [511] 類別 Classe : 3
- [511] 產品 Produtos : 漂白劑及其他洗衣用物料; 清潔、擦亮、去脂及研磨用製劑; 肥皂; 香料、精油、化妝品、髮水; 牙膏、牙粉。
- [540] 商標 Marca :

仔人牌

- [591] 商標顏色 Cores de marca : 黑白色, 如圖所示。

- [210] 編號 N.º : N/135219 [220] 申請日 Data de pedido : 2018/03/12
- [730] 申請人 Requerente : 國城醫藥有限公司
 地址 Endereço : 澳門看台街305-311號翡翠廣場1-4座1樓AF座
 國籍 Nacionalidade : 根據澳門法例成立 Constituída segundo as leis de Macau
 活動 Actividade : 商業 comercial
- [511] 類別 Classe : 30
- [511] 產品 Produtos : 食用蜂膠(蜜蜂膠)、非醫用蜂王漿、食用王漿(非醫用)、蟲草雞精, 螺旋藻(非醫用營養品), 非醫用營養液、非醫用營養膏、非醫用營養粉、非醫用營養膠囊、非醫用片劑酵母。

[540] 商標 Marca :



[591] 商標顏色 Cores de marca : 橙紅、黃、黑、白、灰如圖所示。

[210] 編號 N.º : N/135220 [220] 申請日 Data de pedido : 2018/03/12

[730] 申請人 Requerente : 國城醫藥有限公司
 地址 Endereço : 澳門看台街305-311號翡翠廣場1-4座1樓AF座
 國籍 Nacionalidade : 根據澳門法例成立 Constituída segundo as leis de Macau
 活動 Actividade : 商業 comercial

[511] 類別 Classe : 30

[511] 產品 Produtos : 食用蜂膠(蜜蜂膠)、非醫用蜂王漿、食用王漿(非醫用)、蟲草雞精、螺旋藻(非醫用營養品)、非醫用營養液、非醫用營養膏、非醫用營養粉、非醫用營養膠囊、非醫用片劑酵母。

[540] 商標 Marca :



[210] 編號 N.º : N/135221 [220] 申請日 Data de pedido : 2018/03/12

[730] 申請人 Requerente : 國城醫藥有限公司
 地址 Endereço : 澳門看台街305-311號翡翠廣場1-4座1樓AF座
 國籍 Nacionalidade : 根據澳門法例成立 Constituída segundo as leis de Macau
 活動 Actividade : 商業 comercial

[511] 類別 Classe : 30

[511] 產品 Produtos : 食用蜂膠(蜜蜂膠)、非醫用蜂王漿、食用王漿(非醫用)、蟲草雞精、螺旋藻(非醫用營養品)、非醫用營養液、非醫用營養膏、非醫用營養粉、非醫用營養膠囊、非醫用片劑酵母。

[540] 商標 Marca :



[591] 商標顏色 Cores de marca : 紅、深紅、黃、淺黃、白、卡其、黑如圖所示。

[210] 編號 N.º : N/135222 [220] 申請日 Data de pedido : 2018/03/12

[730] 申請人 Requerente : 國城醫藥有限公司
 地址 Endereço : 澳門看台街305-311號翡翠廣場1-4座1樓AF座
 國籍 Nacionalidade : 根據澳門法例成立 Constituída segundo as leis de Macau

- 活動 Actividade : 商業 comercial
- [511] 類別 Classe : 30
- [511] 產品 Produtos : 食用蜂膠(蜜蜂膠)、非醫用蜂王漿、食用王漿(非醫用)、蟲草雞精、螺旋藻(非醫用營養品)、非醫用營養液、非醫用營養膏、非醫用營養粉、非醫用營養膠囊、非醫用片劑酵母。
- [540] 商標 Marca :



- [591] 商標顏色 Cores de marca : 粉紅、紅、白、金如圖所示。

- [210] 編號 N.º : N/135223 [220] 申請日 Data de pedido : 2018/03/12
- [730] 申請人 Requerente : 國城醫藥有限公司
- 地址 Endereço : 澳門看台街305-311號翡翠廣場1-4座1樓AF座
- 國籍 Nacionalidade : 根據澳門法例成立 Constituída segundo as leis de Macau
- 活動 Actividade : 商業 comercial
- [511] 類別 Classe : 30
- [511] 產品 Produtos : 食用蜂膠(蜜蜂膠)、非醫用蜂王漿、食用王漿(非醫用)、蟲草雞精、螺旋藻(非醫用營養品)、非醫用營養液、非醫用營養膏、非醫用營養粉、非醫用營養膠囊、非醫用片劑酵母。
- [540] 商標 Marca :



- [591] 商標顏色 Cores de marca : 紅、深紅、黃、淺黃、白、藍、黑如圖所示。

- [210] 編號 N.º : N/135224 [220] 申請日 Data de pedido : 2018/03/12
- [730] 申請人 Requerente : 國城醫藥有限公司
- 地址 Endereço : 澳門看台街305-311號翡翠廣場1-4座1樓AF座
- 國籍 Nacionalidade : 根據澳門法例成立 Constituída segundo as leis de Macau
- 活動 Actividade : 商業 comercial
- [511] 類別 Classe : 30
- [511] 產品 Produtos : 食用蜂膠(蜜蜂膠)、非醫用蜂王漿、食用王漿(非醫用)、蟲草雞精、螺旋藻(非醫用營養品)、非醫用營養液、非醫用營養膏、非醫用營養粉、非醫用營養膠囊、非醫用片劑酵母。
- [540] 商標 Marca :



- [591] 商標顏色 Cores de marca : 淺藍、藍、深藍、紫藍、紅、黑、白如圖所示。

- [210] 編號 N.º : N/135225 [220] 申請日 Data de pedido : 2018/03/12
- [730] 申請人 Requerente : 國城醫藥有限公司
 地址 Endereço : 澳門看台街305-311號翡翠廣場1-4座1樓AF座
 國籍 Nacionalidade : 根據澳門法例成立 Constituída segundo as leis de Macau
 活動 Actividade : 商業 comercial
- [511] 類別 Classe : 5
- [511] 產品 Produtos : 藥劑; 草藥製劑; 中醫藥配方; 藥油; 藥用軟膏。人用藥; 藥物飲料; 醫用藥物; 醫腦藥丸; 藥用膠囊; 中藥成藥; 醫用營養品; 健康食品。
- [540] 商標 Marca :



- [591] 商標顏色 Cores de marca : 深黃、深紅、紅、綠、黑、白、藍如圖所。

- [210] 編號 N.º : N/135226 [220] 申請日 Data de pedido : 2018/03/12
- [730] 申請人 Requerente : 國城醫藥有限公司
 地址 Endereço : 澳門看台街305-311號翡翠廣場1-4座1樓AF座
 國籍 Nacionalidade : 根據澳門法例成立 Constituída segundo as leis de Macau
 活動 Actividade : 商業 comercial
- [511] 類別 Classe : 30
- [511] 產品 Produtos : 食用蜂膠(蜜蜂膠)、非醫用蜂王漿、食用王漿(非醫用)、蟲草雞精、螺旋藻(非醫用營養品)、非醫用營養液、非醫用營養膏、非醫用營養粉、非醫用營養膠囊、非醫用片劑酵母。
- [540] 商標 Marca :



- [591] 商標顏色 Cores de marca : 黃、深紅、紅、棕、粉紅、白如圖所示。

- [210] 編號 N.º : N/135264 [220] 申請日 Data de pedido : 2018/03/13
- [730] 申請人 Requerente : Kracie Home Products, Ltd.
 地址 Endereço : 20-20, Kaigan 3-chome, Minato-ku, Tokyo, Japan
 國籍 Nacionalidade : 日本 Japonesa
 活動 Actividade : 商業及工業 comercial e industrial
- [511] 類別 Classe : 3
- [511] 產品 Produtos : Sabões para o corpo; sabões e detergentes; cremes de limpeza, geles de limpeza para o rosto, sabões para o rosto, papéis cosméticos pré-humedecidos para a limpeza do rosto; preparações para a remoção da maquilhagem; cosméticos e artigos de toilette.

[540] 商標 Marca :

拉美蘭絲
拉美兰丝

[210] 編號 N.º : N/135265 [220] 申請日 Data de pedido : 2018/03/13

[730] 申請人 Requerente : Zero Latency Pty Ltd

地址 Endereço : Level 1, 5 Harper Street, Abbotsford VIC 3067, Australia

國籍 Nacionalidade : 澳大利亞 Australiana

活動 Actividade : 商業及工業 comercial e industrial

[511] 類別 Classe : 9

[511] 產品 Produtos : Aparelhos e instrumentos científicos, ópticos, de pesagem, de medida e de sinalização; aparelhos e instrumentos para a condução, distribuição, transformação, acumulação, regulação ou controlo da corrente eléctrica; aparelhos para o registo, a transmissão ou reprodução de som ou de imagens; suportes de dados magnéticos, discos acústicos; discos compactos, DVDs e outros suportes de registo digital; equipamento para o tratamento de informação; computadores; software informático; software de jogos; software informático para aparelhos e jogos de arcade; software de jogos electrónicos para dispositivos electrónicos portáteis; programas para jogos electrónicos; hardware informático; software de jogos de realidade virtual; software de realidade virtual; auscultadores audiovisuais para jogos de vídeo.

[540] 商標 Marca :



[591] 商標顏色 Cores de marca : Sem reivindicação de cor.

[300] 優先權 Prioridade :

日期Data	編號N.º	國家/地區País/Território
2018/02/08	1905873	澳大利亞 Austrália

[210] 編號 N.º : N/135266 [220] 申請日 Data de pedido : 2018/03/13

[730] 申請人 Requerente : Zero Latency Pty Ltd

地址 Endereço : Level 1, 5 Harper Street, Abbotsford VIC 3067, Australia

國籍 Nacionalidade : 澳大利亞 Australiana

活動 Actividade : 商業及工業 comercial e industrial

[511] 類別 Classe : 41

[511] 服務 Serviços : Serviços de entretenimento; serviços de jogos; mediação e organização de jogos; serviços de jogos em linha; organização de jogos; aluguer de equipamento de jogos; aluguer de aparelhos, controlos e máquinas de jogos de vídeo; provisão de uso temporário de software de jogos não descarregável; serviços de vídeo-jogos; serviços de jogos em linha providenciados através de uma rede informática; serviços de jogos providenciados em linha a partir de uma rede informática; serviços de jogos providenciados através de uma rede informática e de redes de comunicação globais; serviços de consultadoria na área do entretenimento e do jogo; serviços de informação e consultadoria na área do entretenimento providenciados através da internet.

[540] 商標 Marca :



[591] 商標顏色 Cores de marca : Sem reivindicação de cor.

[300] 優先權 Prioridade :

日期Data	編號N.º	國家/地區País/Território
2018/02/08	1905873	澳大利亞 Austrália

[210] 編號 N.º : N/135267 [220] 申請日 Data de pedido : 2018/03/13

[730] 申請人 Requerente : Zero Latency Pty Ltd
 地址 Endereço : Level 1, 5 Harper Street, Abbotsford VIC 3067, Australia
 國籍 Nacionalidade : 澳大利亞 Australiana
 活動 Actividade : 商業及工業 comercial e industrial

[511] 類別 Classe : 42

[511] 服務 Serviços : Desenvolvimento de software; consultadoria no domínio do software; concepção e desenvolvimento de software de realidade virtual; concepção e desenvolvimento de software de jogos de computador; desenvolvimento de hardware informático para jogos de computador; instalação e manutenção de software; aluguer de programas e de software de jogos de computador; serviços de informação e consultadoria relacionados com a concepção e desenvolvimento de software informático.

[540] 商標 Marca :



[591] 商標顏色 Cores de marca : Sem reivindicação de cor.

[300] 優先權 Prioridade :

日期Data	編號N.º	國家/地區País/Território
2018/02/08	1905873	澳大利亞 Austrália

[210] 編號 N.º : N/135268 [220] 申請日 Data de pedido : 2018/03/13

[730] 申請人 Requerente : 顧家家居股份有限公司
 地址 Endereço : 中國浙江省杭州經濟技術開發區11號大街113號
 國籍 Nacionalidade : 中國 Chinesa
 活動 Actividade : 商業及工業 comercial e industrial

[511] 類別 Classe : 20

[511] 產品 Produtos : 傢俱; 沙發; 茶几; 床; 枕頭; 床墊; 竹木工藝品; 軟木工藝品; 鏡子 (玻璃鏡); 傢俱用非金屬附件。

[540] 商標 Marca :



[210] 編號 N.º : N/135269 [220] 申請日 Data de pedido : 2018/03/13

[730] 申請人 Requerente : 樂聚 (深圳) 機器人技術有限公司
 地址 Endereço : 中國廣東省深圳市龍華新區觀瀾街道南大富社區虎地排85號

- 國籍 Nacionalidade : 中國 Chinesa
 活動 Actividade : 商業 comercial
 [511] 類別 Classe : 28
 [511] 產品 Produtos : 玩具機器人; 視頻遊戲機; 帶有液晶顯示幕的便攜式遊戲機; 娛樂場用視頻遊戲機; 積木(玩具); 玩具車; 拼圖玩具; 比例模型套件(玩具); 玩具模型; 智能玩具。
 [540] 商標 Marca :

KUAVO

- [591] 商標顏色 Cores de marca : 黑色(如圖所示)。

- [210] 編號 N.º : N/135274 [220] 申請日 Data de pedido : 2018/03/13
 [730] 申請人 Requerente : Chia Khim Lee Food Industries Pte Ltd
 地址 Endereço : 119 Defu Lane 10, Singapore 539230
 國籍 Nacionalidade : 新加坡 Singapuriana
 活動 Actividade : 商業及工業 comercial e industrial
 [511] 類別 Classe : 32
 [511] 產品 Produtos : Água mineral, água potável e águas gaseificadas; bebidas de frutas e sumos de frutas; bebidas não alcoólicas; xaropes e preparados para fazer bebidas; bebidas isotónicas; cerveja.
 [540] 商標 Marca :



- [210] 編號 N.º : N/135275 [220] 申請日 Data de pedido : 2018/03/13
 [730] 申請人 Requerente : Red Bull AG
 地址 Endereço : Poststrasse 3, CH-6341 Baar, Switzerland
 國籍 Nacionalidade : 瑞士 Suíça
 活動 Actividade : 商業及工業 comercial e industrial
 [511] 類別 Classe : 41
 [511] 服務 Serviços : Educação; prestação de formação; entretenimento; actividades desportivas e culturais; publicações e reportagem; organização de conferências, exposições e competições; jogo; produção de áudio e vídeo, e fotografia; desporto e exercícios físicos; serviços de biblioteca; tradução e interpretação; organização de corridas e de equipas desportivas que fazem parte de competições; produção de filmes, sem ser filmes de propaganda; serviços de jogo prestados on-line a partir de rede informática.
 [540] 商標 Marca :

Red Bull

- [210] 編號 N.º : N/135276 [220] 申請日 Data de pedido : 2018/03/13
 [730] 申請人 Requerente : Red Bull AG
 地址 Endereço : Poststrasse 3, CH-6341 Baar, Switzerland
 國籍 Nacionalidade : 瑞士 Suíça
 活動 Actividade : 商業及工業 comercial e industrial

[511] 類別 Classe : 41
 [511] 服務 Serviços : Educação; prestação de formação; entretenimento; actividades desportivas e culturais; publicações e reportagem; organização de conferências, exposições e competições; jogo; produção de áudio e vídeo, e fotografia; desporto e exercícios físicos; serviços de biblioteca; tradução e interpretação; organização de corridas e de equipas desportivas que fazem parte de competições; produção de filmes, sem ser filmes de propaganda; serviços de jogo prestados on-line a partir de rede informática.

[540] 商標 Marca :



[591] 商標顏色 Cores de marca : Vermelho e dourado.

[210] 編號 N.º : N/135277 [220] 申請日 Data de pedido : 2018/03/13

[730] 申請人 Requerente : 唐秀珍
 Tang XiuZhen

地址 Endereço : 澳門黑沙環馬路21-C南藝閣地下L

國籍 Nacionalidade : 中國 Chinesa

活動 Actividade : 商業 comercial

[511] 類別 Classe : 29

[511] 產品 Produtos : 乾燕窩。

[540] 商標 Marca :

蘭悅堂

[210] 編號 N.º : N/135278 [220] 申請日 Data de pedido : 2018/03/13

[730] 申請人 Requerente : 唐秀珍
 Tang XiuZhen

地址 Endereço : 澳門黑沙環馬路21-C南藝閣地下L

國籍 Nacionalidade : 中國 Chinesa

活動 Actividade : 商業 comercial

[511] 類別 Classe : 30

[511] 產品 Produtos : 冰糖燕窩; 布甸; 牛奶燕窩; 水果燕窩。

[540] 商標 Marca :

蘭悅堂

[210] 編號 N.º : N/135279 [220] 申請日 Data de pedido : 2018/03/13

[730] 申請人 Requerente : 中國平安保險(集團)股份有限公司

地址 Endereço : 中國廣東省深圳市福田區福華三路星河發展中心辦公 15.16.17、18 層

國籍 Nacionalidade : 中國 Chinesa

活動 Actividade : 商業及工業 comercial e industrial

[511] 類別 Classe : 9

- [511] 產品 Produtos : 已錄製的計算機程序;時間記錄裝置;衡器;量具;電子公告牌;移動電源(可充電電池);穿戴式行動追蹤器;便攜式媒體播放器;光學器械和儀器;電池。
- [540] 商標 Marca :

平安普惠

- [210] 編號 N.º : N/135280 [220] 申請日 Data de pedido : 2018/03/13
- [730] 申請人 Requerente : 中國平安保險(集團)股份有限公司
地址 Endereço : 中國廣東省深圳市福田區福華三路星河發展中心辦公 15.16.17、18 層
國籍 Nacionalidade : 中國 Chinesa
活動 Actividade : 商業及工業 comercial e industrial
- [511] 類別 Classe : 35
- [511] 服務 Serviços : 廣告;計算機網絡上的在線廣告;商業中介服務;為商品和服務的買賣雙方提供在線市場;人事管理諮詢;商業企業遷移;計算機數據庫信息系統化;會計;尋找贊助;藥用、獸醫用、衛生用製劑和醫療用品的零售或批發服務。
- [540] 商標 Marca :

平安普惠

- [210] 編號 N.º : N/135281 [220] 申請日 Data de pedido : 2018/03/13
- [730] 申請人 Requerente : 中國平安保險(集團)股份有限公司
地址 Endereço : 中國廣東省深圳市福田區福華三路星河發展中心辦公 15.16.17、18 層
國籍 Nacionalidade : 中國 Chinesa
活動 Actividade : 商業及工業 comercial e industrial
- [511] 類別 Classe : 36
- [511] 服務 Serviços : 保險承保;金融信息;金融管理;藝術品估價;不動產管理;經紀;擔保;募集慈善基金;信託;典當。
- [540] 商標 Marca :

平安普惠

- [210] 編號 N.º : N/135282 [220] 申請日 Data de pedido : 2018/03/13
- [730] 申請人 Requerente : 中國平安保險(集團)股份有限公司
地址 Endereço : 中國廣東省深圳市福田區福華三路星河發展中心辦公 15.16.17、18 層
國籍 Nacionalidade : 中國 Chinesa
活動 Actividade : 商業及工業 comercial e industrial
- [511] 類別 Classe : 38
- [511] 服務 Serviços : 電視播放;互聯網廣播服務;信息傳送;電話會議服務;提供數據庫接入服務;提供互聯網聊天室;提供全球計算機網絡用戶接入服務;提供與全球計算機網絡的電訊聯接服務;視頻會議服務;電子公告牌服務(通訊服務)。
- [540] 商標 Marca :

平安普惠

- [210] 編號 N.º : N/135283 [220] 申請日 Data de pedido : 2018/03/13
 [730] 申請人 Requerente : 中國平安保險(集團)股份有限公司
 地址 Endereço : 中國廣東省深圳市福田區福華三路星河發展中心辦公 15.16.17·18 層
 國籍 Nacionalidade : 中國 Chinesa
 活動 Actividade : 商業及工業 comercial e industrial
 [511] 類別 Classe : 42
 [511] 服務 Serviços : 替他人研究和開發新產品; 質量控制; 計算機軟件設計; 計算機系統設計; 外包商提供的信息技術服務; 藝術品鑒定; 平面美術設計; 室內設計; 包裝設計; 車輛性能檢測。
 [540] 商標 Marca :

平安普惠

- [210] 編號 N.º : N/135310 [220] 申請日 Data de pedido : 2018/03/14
 [730] 申請人 Requerente : 豪德食品股份有限公司
 HOTEI FOODS CORPORATION CO., LTD.
 地址 Endereço : 日本國靜岡縣靜岡市清水區蒲原4-26-6
 4-26-6 Kambara, Shimizu-Ku, Shizuoka-Shi, Shizuoka-Ken 421-3203, Japan
 國籍 Nacionalidade : 日本 Japonesa
 活動 Actividade : 商業及工業 comercial e industrial
 [511] 類別 Classe : 29
 [511] 產品 Produtos : Carne cozida enlatada; peixe enlatado; mariscos enlatados; produtos de carne processada; marisco processado; legumes processados; frutos processados; ovos processados; ensopado de caril pré-cozido, misturas para ensopados e sopas; flocos secos de peixe, carne, legumes ou marisco; flocos secos algas para polvilhar no arroz em água quente; carne; ovos; animais aquáticos comestíveis frescos, refrigerados ou congelados (não vivos); legumes congelados; frutos congelados; leguminosas em conserva; pedaços de tofu fritos; pedaços de tofu liofilizados; geleia de raiz de língua-de-diabo; leite de soja; tofu; soja fermentada.
 [540] 商標 Marca :



- [591] 商標顏色 Cores de marca : Reivindica as cores vermelha e branca tal como representado na figura.

- [210] 編號 N.º : N/135323 [220] 申請日 Data de pedido : 2018/03/14
 [730] 申請人 Requerente : 寬閃飲料有限公司
 地址 Endereço : 泰國北欖府佛塔播發2巷門戶413郵編10290
 國籍 Nacionalidade : 泰國 Tailandesa
 活動 Actividade : 商業 comercial
 [511] 類別 Classe : 32
 [511] 產品 Produtos : 起泡水; 補充能量飲料; 等滲飲料; 果汁; 果汁飲料; 無酒精果茶; 無酒精飲料; 茶味非酒精飲料; 咖啡味非酒精飲料; 無酒精果汁飲料; 汽水; 蔬菜汁(飲料); 電解質液飲料; 水(飲料)。
 [540] 商標 Marca :



- [210] 編號 N.º : N/135352 [220] 申請日 Data de pedido : 2018/03/14
- [730] 申請人 Requerente : 深圳華大智造科技有限公司
地址 Endereço : 中國廣東省深圳市鹽田區北山工業區綜合樓及11棟2樓
國籍 Nacionalidade : 中國 Chinesa
活動 Actividade : 商業 comercial
- [511] 類別 Classe : 5
- [511] 產品 Produtos : 醫用或獸醫用化學製劑;醫用診斷製劑;化學藥物製劑;醫用生物製劑;醫用或獸醫用化學試劑;醫用酶製劑;醫用化學製劑;醫用或獸醫用微生物製劑;醫用營養品;製微生物用培養物。
- [540] 商標 Marca :



- [210] 編號 N.º : N/135354 [220] 申請日 Data de pedido : 2018/03/14
- [730] 申請人 Requerente : 深圳華大智造科技有限公司
地址 Endereço : 中國廣東省深圳市鹽田區北山工業區綜合樓及11棟2樓
國籍 Nacionalidade : 中國 Chinesa
活動 Actividade : 商業 comercial
- [511] 類別 Classe : 10
- [511] 產品 Produtos : 醫用基因檢測設備;醫用探針;醫療器械和儀器;醫療分析儀器;醫用測試儀;醫用診斷設備;醫用DNA及RNA測試設備;電療器械;醫用X光器械;醫用放射設備。
- [540] 商標 Marca :



- [210] 編號 N.º : N/135355 [220] 申請日 Data de pedido : 2018/03/14
- [730] 申請人 Requerente : 教皇之星音響有限公司
TIARA AUDIO LIMITED
- 地址 Endereço : 香港中環干諾道中41號盈置大廈10樓1003室
Unit 1003, 10th Floor, Nexus Building, 41 Connaught Road Central, Hong Kong
- 國籍 Nacionalidade : 根據香港法例成立 Constituída segundo as leis de H.K.
- 活動 Actividade : 商業 comercial
- [511] 類別 Classe : 9
- [511] 產品 Produtos : 擴音器;揚聲器音箱;錄音載體;振動膜(音響);聲音傳送器具;錄音器具;聲音複製器具;擴音器喇叭;音響連接器;聲耦合器。
- [540] 商標 Marca :



- [210] 編號 N.º : N/135356 [220] 申請日 Data de pedido : 2018/03/14
- [730] 申請人 Requerente : 教皇之星音響有限公司
TIARA AUDIO LIMITED

地址 Endereço : 香港中環干諾道中41號盈置大廈10樓1003室
Unit 1003, 10th Floor, Nexxus Building, 41 Connaught Road Central, Hong Kong

國籍 Nacionalidade : 根據香港法例成立 Constituída segundo as leis de H.K.

活動 Actividade : 商業 comercial

[511] 類別 Classe : 20

[511] 產品 Produtos : 傢俱。

[540] 商標 Marca :



[210] 編號 N.º : N/135357 [220] 申請日 Data de pedido : 2018/03/14

[730] 申請人 Requerente : 香港網易互動娛樂有限公司
HONG KONG NETEASE INTERACTIVE ENTERTAINMENT LIMITED

地址 Endereço : 香港上環蘇杭街104號秀平商業大廈一樓
1/F, Xiu Ping Commercial Bldg, 104 Jervois St, Sheung Wan, Hong Kong

國籍 Nacionalidade : 根據香港法例成立 Constituída segundo as leis de H.K.

活動 Actividade : 商業 comercial

[511] 類別 Classe : 9

[511] 產品 Produtos : 已錄製的計算機程序(程序);計算機軟體(已錄製);計算機程序(可下載軟件);可下載的計算機應用軟件;手機應用軟件;手機及行動裝置遊戲軟件;計算機遊戲軟件;動畫片;虛擬現實遊戲軟件。

[540] 商標 Marca :

遇见逆水寒

[210] 編號 N.º : N/135358 [220] 申請日 Data de pedido : 2018/03/14

[730] 申請人 Requerente : 香港網易互動娛樂有限公司
HONG KONG NETEASE INTERACTIVE ENTERTAINMENT LIMITED

地址 Endereço : 香港上環蘇杭街104號秀平商業大廈一樓
1/F, Xiu Ping Commercial Bldg, 104 Jervois St, Sheung Wan, Hong Kong

國籍 Nacionalidade : 根據香港法例成立 Constituída segundo as leis de H.K.

活動 Actividade : 商業 comercial

[511] 類別 Classe : 41

[511] 服務 Serviços : 組織教育或娛樂競賽;提供在線電子出版物(非下載);除廣告片外的影片製作;娛樂;娛樂信息(消遣);在流動網路上提供線上遊戲;在計算機網路上提供在線遊戲。

[540] 商標 Marca :

遇见逆水寒

[210] 編號 N.º : N/135359 [220] 申請日 Data de pedido : 2018/03/14

[730] 申請人 Requerente : 香港網易互動娛樂有限公司
HONG KONG NETEASE INTERACTIVE ENTERTAINMENT LIMITED

- 地址 Endereço : 香港上環蘇杭街104號秀平商業大廈一樓
1/F, Xiu Ping Commercial Bldg, 104 Jervois St, Sheung Wan, Hong Kong
- 國籍 Nacionalidade : 根據香港法例成立 Constituída segundo as leis de H.K.
- 活動 Actividade : 商業 comercial
- [511] 類別 Classe : 9
- [511] 產品 Produtos : USB閃存盤;鼠標墊;計算機存儲裝置;移動電源(可充電電池);揚聲器音箱;穿戴式行動追蹤器;智能手機用殼;耳機;自拍杆(手持單腳架);眼鏡;動畫片。
- [540] 商標 Marca :

Onmyoji

- [210] 編號 N.º : N/135360 [220] 申請日 Data de pedido : 2018/03/14
- [730] 申請人 Requerente : 香港網易互動娛樂有限公司
HONG KONG NETEASE INTERACTIVE ENTERTAINMENT LIMITED
- 地址 Endereço : 香港上環蘇杭街104號秀平商業大廈一樓
1/F, Xiu Ping Commercial Bldg, 104 Jervois St, Sheung Wan, Hong Kong
- 國籍 Nacionalidade : 根據香港法例成立 Constituída segundo as leis de H.K.
- 活動 Actividade : 商業 comercial
- [511] 類別 Classe : 14
- [511] 產品 Produtos : 手鐲(首飾);鏈(首飾);項鍊(首飾);戒指(首飾);耳環;貴重金屬徽章;鑰匙鏈(帶小飾物或短鏈飾物的扣環);鑰匙圈(帶小飾物或短鏈飾物的扣環);鐘;手錶。
- [540] 商標 Marca :

Onmyoji

- [210] 編號 N.º : N/135361 [220] 申請日 Data de pedido : 2018/03/14
- [730] 申請人 Requerente : 香港網易互動娛樂有限公司
HONG KONG NETEASE INTERACTIVE ENTERTAINMENT LIMITED
- 地址 Endereço : 香港上環蘇杭街104號秀平商業大廈一樓
1/F, Xiu Ping Commercial Bldg, 104 Jervois St, Sheung Wan, Hong Kong
- 國籍 Nacionalidade : 根據香港法例成立 Constituída segundo as leis de H.K.
- 活動 Actividade : 商業 comercial
- [511] 類別 Classe : 16
- [511] 產品 Produtos : 紙巾;紙或紙板制廣告牌;日曆;筆記本;貼紙(文具);印刷出版物;雜誌(期刊);圖畫;郵票;文具。
- [540] 商標 Marca :

Onmyoji

- [210] 編號 N.º : N/135362 [220] 申請日 Data de pedido : 2018/03/14
- [730] 申請人 Requerente : 香港網易互動娛樂有限公司
HONG KONG NETEASE INTERACTIVE ENTERTAINMENT LIMITED

地址 Endereço : 香港上環蘇杭街104號秀平商業大廈一樓
 1/F, Xiu Ping Commercial Bldg, 104 Jervois St, Sheung Wan, Hong Kong

國籍 Nacionalidade : 根據香港法例成立 Constituída segundo as leis de H.K.

活動 Actividade : 商業 comercial

[511] 類別 Classe : 18

[511] 產品 Produtos : 書包; 卡片盒 (皮夾子); 背包; 錢包 (錢夾); 手提包; 行李箱; 鑰匙包; 名片夾; 皮質系帶; 傘。

[540] 商標 Marca :

Onmyoji

[210] 編號 N.º : N/135363 [220] 申請日 Data de pedido : 2018/03/14

[730] 申請人 Requerente : 香港網易互動娛樂有限公司
 HONG KONG NETEASE INTERACTIVE ENTERTAINMENT LIMITED

地址 Endereço : 香港上環蘇杭街104號秀平商業大廈一樓
 1/F, Xiu Ping Commercial Bldg, 104 Jervois St, Sheung Wan, Hong Kong

國籍 Nacionalidade : 根據香港法例成立 Constituída segundo as leis de H.K.

活動 Actividade : 商業 comercial

[511] 類別 Classe : 20

[511] 產品 Produtos : 傢俱; 手持鏡子 (化妝鏡); 個人用扇 (非電動); 木、蠟、石膏或塑料像; 可充氣廣告物; 食品用塑料裝飾品; 非金屬掛衣鉤; 墊枕; 枕頭; 室內百葉簾。

[540] 商標 Marca :

Onmyoji

[210] 編號 N.º : N/135364 [220] 申請日 Data de pedido : 2018/03/14

[730] 申請人 Requerente : 香港網易互動娛樂有限公司
 HONG KONG NETEASE INTERACTIVE ENTERTAINMENT LIMITED

地址 Endereço : 香港上環蘇杭街104號秀平商業大廈一樓
 1/F, Xiu Ping Commercial Bldg, 104 Jervois St, Sheung Wan, Hong Kong

國籍 Nacionalidade : 根據香港法例成立 Constituída segundo as leis de H.K.

活動 Actividade : 商業 comercial

[511] 類別 Classe : 21

[511] 產品 Produtos : 家用或廚房用容器; 餐具 (刀、叉、匙除外); 非紙製、非紡織品製杯盤墊; 玻璃杯 (容器); 瓷、陶瓷、陶土或玻璃塑像; 茶葉罐; 紙巾盒; 梳; 保溫瓶; 化妝用具。

[540] 商標 Marca :

Onmyoji

[210] 編號 N.º : N/135365 [220] 申請日 Data de pedido : 2018/03/14

[730] 申請人 Requerente : 香港網易互動娛樂有限公司
 HONG KONG NETEASE INTERACTIVE ENTERTAINMENT LIMITED

地址 Endereço : 香港上環蘇杭街104號秀平商業大廈一樓
 1/F, Xiu Ping Commercial Bldg, 104 Jervois St, Sheung Wan, Hong Kong

- 國籍 Nacionalidade : 根據香港法例成立 Constituída segundo as leis de H.K.
 活動 Actividade : 商業 comercial
 [511] 類別 Classe : 24
 [511] 產品 Produtos : 織物; 氈; 紡織品毛巾; 紡織品手帕; 家庭日用紡織品; 被子; 床單和枕套; 紡織品製杯盤墊; 門簾; 紡織品製或塑料製旗幟。
 [540] 商標 Marca :

Onmyoji

- [210] 編號 N.º : N/135366 [220] 申請日 Data de pedido : 2018/03/14
 [730] 申請人 Requerente : 香港網易互動娛樂有限公司
 HONG KONG NETEASE INTERACTIVE ENTERTAINMENT LIMITED
 地址 Endereço : 香港上環蘇杭街104號秀平商業大廈一樓
 1/F, Xiu Ping Commercial Bldg, 104 Jervois St, Sheung Wan, Hong Kong
 國籍 Nacionalidade : 根據香港法例成立 Constituída segundo as leis de H.K.
 活動 Actividade : 商業 comercial
 [511] 類別 Classe : 25
 [511] 產品 Produtos : 服裝; T恤衫; 睡衣; 化裝舞會用服裝; 鞋(腳上的穿著物); 帽; 襪; 手套(服裝); 圍巾; 腰帶。
 [540] 商標 Marca :

Onmyoji

- [210] 編號 N.º : N/135367 [220] 申請日 Data de pedido : 2018/03/14
 [730] 申請人 Requerente : 香港網易互動娛樂有限公司
 HONG KONG NETEASE INTERACTIVE ENTERTAINMENT LIMITED
 地址 Endereço : 香港上環蘇杭街104號秀平商業大廈一樓
 1/F, Xiu Ping Commercial Bldg, 104 Jervois St, Sheung Wan, Hong Kong
 國籍 Nacionalidade : 根據香港法例成立 Constituída segundo as leis de H.K.
 活動 Actividade : 商業 comercial
 [511] 類別 Classe : 26
 [511] 產品 Produtos : 髮帶; 刺繡品; 衣服裝飾品; 小飾物(非首飾、非鑰匙圈、非鑰匙鏈用); 臂章; 胸針(服裝配件); 頭髮裝飾品; 別針(非首飾); 非貴重金屬製佩戴徽章; 裝飾徽章(扣)。
 [540] 商標 Marca :

Onmyoji

- [210] 編號 N.º : N/135368 [220] 申請日 Data de pedido : 2018/03/14
 [730] 申請人 Requerente : 香港網易互動娛樂有限公司
 HONG KONG NETEASE INTERACTIVE ENTERTAINMENT LIMITED
 地址 Endereço : 香港上環蘇杭街104號秀平商業大廈一樓
 1/F, Xiu Ping Commercial Bldg, 104 Jervois St, Sheung Wan, Hong Kong
 國籍 Nacionalidade : 根據香港法例成立 Constituída segundo as leis de H.K.

- 活動 Actividade : 商業 comercial
 [511] 類別 Classe : 28
 [511] 產品 Produtos : 遊戲機;自動和投幣啟動的遊戲機;帶有液晶顯示屏的便攜式遊戲機;娛樂場用視頻遊戲機;遊戲器具;遊戲用籌碼;室內遊戲玩具;玩具小塑像;棋盤遊戲器具;聖誕樹用裝飾品(照明用物品和糖果除外)。
 [540] 商標 Marca :

Onmyoji

- [210] 編號 N.º : N/135369 [220] 申請日 Data de pedido : 2018/03/14
 [730] 申請人 Requerente : 香港網易互動娛樂有限公司
 HONG KONG NETEASE INTERACTIVE ENTERTAINMENT LIMITED
 地址 Endereço : 香港上環蘇杭街104號秀平商業大廈一樓
 1/F, Xiu Ping Commercial Bldg, 104 Jervois St, Sheung Wan, Hong Kong
 國籍 Nacionalidade : 根據香港法例成立 Constituída segundo as leis de H.K.
 活動 Actividade : 商業 comercial
 [511] 類別 Classe : 41
 [511] 服務 Serviços : 組織教育或娛樂競賽;提供在線電子出版物(非下載);除廣告片外的影片製作;娛樂;娛樂信息(消遣)。
 [540] 商標 Marca :

Onmyoji

- [210] 編號 N.º : N/135370 [220] 申請日 Data de pedido : 2018/03/14
 [730] 申請人 Requerente : 騰訊控股有限公司
 TENCENT HOLDINGS LIMITED
 地址 Endereço : 開曼群島大開曼喬治敦哈金斯道克里基特廣場世紀庭院郵政信箱2681 GT
 P.O. Box 2681 GT, Century Yard, Cricket Square Hutchins Drive, George Town, Grand Cayman, Cayman Islands
 國籍 Nacionalidade : 開曼群島 Caimanesa
 活動 Actividade : 商業 comercial
 [511] 類別 Classe : 9
 [511] 產品 Produtos : 電腦遊戲軟件;用於手機和無線電話的電腦遊戲程式;可下載的電腦應用軟件;電腦軟件(錄製好的);可下載的電腦程式;視訊遊戲卡匣;可下載的電子出版品;可下載的音樂檔案;可下載的影像檔案;電腦硬體;電腦周邊設備;電腦鍵盤;光碟;滑鼠;滑鼠墊;電腦用腕靠;膝上型電腦;膝上型電腦護套;平板電腦;平板電腦護套;集成電路卡(智能卡);用於視頻遊戲機的記憶卡;用於視頻遊戲之外的電腦操縱桿;安全令牌(加密裝置);USB閃存盤;無線電話;智能手機護套;智能手機保護膜;手機帶;具有人工智能的人形機器人;虛擬實境耳機;穿戴式視訊顯示器;頭戴式耳機;電源線材;電線;電池;電池充電器;裝飾用磁鐵;動畫片;已曝光電影片;耳機;照相機;行動電源裝置。
 [540] 商標 Marca :

Lightspeed & Quantum Studios

- [300] 優先權 Prioridade :
- | 日期Data | 編號N.º | 國家/地區País/Território |
|------------|-----------|----------------------|
| 2018/02/12 | 017800814 | 歐洲聯盟 União Europeia |

- [210] 編號 N.º : N/135371 [220] 申請日 Data de pedido : 2018/03/14
- [730] 申請人 Requerente : 騰訊控股有限公司
TENCENT HOLDINGS LIMITED
- 地址 Endereço : 開曼群島大開曼喬治敦哈金斯道克里基特廣場世紀庭院郵政信箱2681 GT
P.O. Box 2681 GT, Century Yard, Cricket Square Hutchins Drive, George Town, Grand Cayman, Cayman Islands
- 國籍 Nacionalidade : 開曼群島 Caimanesa
- 活動 Actividade : 商業 comercial
- [511] 類別 Classe : 41
- [511] 服務 Serviços : 提供線上遊戲服務(由電腦網絡);提供線上遊戲;出版及提供電腦遊戲;組織教育或娛樂競賽;籌辦角色扮演的娛樂活動;文字出版(廣告宣傳本除外);提供不可下載的線上電子刊物;籌辦表演(經理人服務);組織文化或教育展覽;安排及舉行大型會議;現場表演;藝人表演服務;電視娛樂節目製作;除廣告片外的影片製作;提供不可下載的線上音樂;提供不可下載的線上錄影節目;藉由隨選視訊提供不可下載的影片;藉由隨選視訊提供不可下載的電視節目;娛樂服務;娛樂資訊;休閒活動資訊;遊樂園服務;提供遊樂場服務;提供休閒設施;娛樂或教育俱樂部;玩具租賃;遊戲設備租賃。
- [540] 商標 Marca :

Lightspeed & Quantum Studios

- [300] 優先權 Prioridade :
- | 日期Data | 編號N.º | 國家/地區País/Território |
|------------|-----------|----------------------|
| 2018/02/12 | 017800814 | 歐洲聯盟 União Europeia |

- [210] 編號 N.º : N/135372 [220] 申請日 Data de pedido : 2018/03/14
- [730] 申請人 Requerente : 騰訊控股有限公司
TENCENT HOLDINGS LIMITED
- 地址 Endereço : 開曼群島大開曼喬治敦哈金斯道克里基特廣場世紀庭院郵政信箱2681 GT
P.O. Box 2681 GT, Century Yard, Cricket Square Hutchins Drive, George Town, Grand Cayman, Cayman Islands
- 國籍 Nacionalidade : 開曼群島 Caimanesa
- 活動 Actividade : 商業 comercial
- [511] 類別 Classe : 42
- [511] 服務 Serviços : 電腦軟件設計;電腦軟件租賃;視訊遊戲下載技術諮詢;藉由網站及網絡服務提供個人電腦遊戲軟件的線上管理;軟件即服務(SaaS),即記錄電腦遊戲和視訊遊戲的時間的軟件、顯示遊戲數據和積分的軟件、記錄電腦遊戲和視訊遊戲的錄像的軟件、錄取電腦遊戲和視訊遊戲的畫面的軟件、電腦遊戲和視訊遊戲增強器軟件;軟件即服務(SaaS);平台即服務(PaaS);為軟件發行者提供軟件開發服務;信息技術諮詢;電腦軟件安裝;電腦軟件諮詢;電腦病毒防護服務;提供互聯網搜索引擎;電腦系統遠程監控;網站設計諮詢;電子資料儲存服務;雲運算;外包商提供的信息技術服務;電腦技術諮詢;電腦安全諮詢;圖像藝術設計;工業產品外觀設計;工業產品外觀造型設計。
- [540] 商標 Marca :

Lightspeed & Quantum Studios

- [300] 優先權 Prioridade :
- | 日期Data | 編號N.º | 國家/地區País/Território |
|------------|-----------|----------------------|
| 2018/02/12 | 017800814 | 歐洲聯盟 União Europeia |

- [210] 編號 N.º : N/135373 [220] 申請日 Data de pedido : 2018/03/14
- [730] 申請人 Requerente : 北京知行合一陽明教育研究院
 地址 Endereço : 中國北京市朝陽區青年北路東風公園壹號院
 國籍 Nacionalidade : 中國 Chinesa
 活動 Actividade : 商業 comercial
- [511] 類別 Classe : 41
- [511] 服務 Serviços : 教育; 培訓教學; 安排和組織會議; 流動圖書館; 提供在線電子出版物(非下載); 俱樂部服務(娛樂或教育); 安排和組織現場教育論壇; 書籍出版; 電視文娛節目。
- [540] 商標 Marca :



- [210] 編號 N.º : N/135374 [220] 申請日 Data de pedido : 2018/03/14
- [730] 申請人 Requerente : 雅碧有限公司
 ABPAK COMPANY LIMITED
- 地址 Endereço : 香港柴灣永泰道70號柴灣工業城第二期1502室
 Flat 1502, Chai Wan Industrial City, Phase II, 70 Wing Tai Road, Chai Wan, Hong Kong
- 國籍 Nacionalidade : 根據香港法例成立 Constituída segundo as leis de H.K.
- 活動 Actividade : 商業 comercial
- [511] 類別 Classe : 30
- [511] 產品 Produtos : 咖啡; 咖啡代用品; 可可; 咖啡調味香料(調味品); 加奶可可飲料; 可可飲料; 巧克力飲料; 巧克力醬; 茶; 茶飲料; 蛋糕; 糖果; 麵包; 糕點; 甜食; 麵粉; 穀類製品; 食用澱粉; 西米; 米; 冰淇淋; 食用冰; 蜂蜜; 黃色糖漿; 食鹽; 酵母; 發酵粉; 芥末; 醋; 調味醬油; 食用香料(不包括含醚香料和香精油); 食品用香料(含醚和香精油除外)。
- [540] 商標 Marca :



- [210] 編號 N.º : N/135375 [220] 申請日 Data de pedido : 2018/03/14
- [730] 申請人 Requerente : 唯一美容有限公司
- 地址 Endereço : 澳門倫斯泰特大馬路160-206號光輝商業中心17樓C
- 國籍 Nacionalidade : 根據澳門法例成立 Constituída segundo as leis de Macau
- 活動 Actividade : 商業 comercial
- [511] 類別 Classe : 44
- [511] 服務 Serviços : 面部及身體皮膚美容、護理服務, 面部及美體護理服務, 個人皮膚分析、指導(美容服務), 透過護膚美容產品作皮膚顧問服務。
- [540] 商標 Marca :



- [591] 商標顏色 Cores de marca : 金棕色, 如圖所示。

- [210] 編號 N.º : N/135376 [220] 申請日 Data de pedido : 2018/03/14
- [730] 申請人 Requerente : 唯一美容有限公司
 地址 Endereço : 澳門倫斯泰特大馬路160-206號光輝商業中心17樓C
 國籍 Nacionalidade : 根據澳門法例成立 Constituída segundo as leis de Macau
 活動 Actividade : 商業 comercial
- [511] 類別 Classe : 44
- [511] 服務 Serviços : 面部及身體皮膚美容、護理服務，面部及美體護理服務，個人皮膚分析、指導（美容服務），透過護膚美容產品作皮膚顧問服務。
- [540] 商標 Marca :



- [591] 商標顏色 Cores de marca : 金色，如圖所示。

- [210] 編號 N.º : N/135380 [220] 申請日 Data de pedido : 2018/03/14
- [730] 申請人 Requerente : 中睿供應鏈有限公司
 WISE SUPPLY CHAIN COMPANY LIMITED
 地址 Endereço : 香港新界沙田石門安群街1號京瑞廣場2期8樓F室
 Unit F, 8/F, Kings Wing Plaza 2, I On Kwan Street, Shek Mun, Shatin, NT, Hong Kong
 國籍 Nacionalidade : 根據香港法例成立 Constituída segundo as leis de H.K.
 活動 Actividade : 商業及工業 comercial e industrial
- [511] 類別 Classe : 3
- [511] 產品 Produtos : 化妝品；護膚用化妝劑。
- [540] 商標 Marca :



- [210] 編號 N.º : N/135381 [220] 申請日 Data de pedido : 2018/03/14
- [730] 申請人 Requerente : 中睿供應鏈有限公司
 WISE SUPPLY CHAIN COMPANY LIMITED
 地址 Endereço : 香港新界沙田石門安群街1號京瑞廣場2期8樓F室
 Unit F, 8/F, Kings Wing Plaza 2, I On Kwan Street, Shek Mun, Shatin, NT, Hong Kong
 國籍 Nacionalidade : 根據香港法例成立 Constituída segundo as leis de H.K.
 活動 Actividade : 商業及工業 comercial e industrial
- [511] 類別 Classe : 5
- [511] 產品 Produtos : 醫用酶；醫用營養添加劑；減肥用藥劑；維生素製劑；動物用蛋白質補充劑；減肥藥；酶膳食補充劑。
- [540] 商標 Marca :



[210] 編號 N.º : N/135382 [220] 申請日 Data de pedido : 2018/03/14
 [730] 申請人 Requerente : 東捷煙草國際有限公司
 TUNG CHIT TOBACCO INTERNATIONAL COMPANY LIMITED
 地址 Endereço : 香港新界荃灣白田壩街23-29號長豐工業大廈高座2樓202B室
 Unit 202B, 2/F, High Blk Cheung Fung Industrial Bldg, 23-39 Pak Tin Par ST, Tsuen Wan,
 NT, Hong Kong
 國籍 Nacionalidade : 根據香港法例成立 Constituída segundo as leis de H.K.
 活動 Actividade : 商業及工業 comercial e industrial
 [511] 類別 Classe : 34
 [511] 產品 Produtos : 香煙;雪茄;煙絲;香煙盒;煙灰缸;火柴;吸煙用打火機;卷煙紙;香煙過濾嘴;電子香煙。
 [540] 商標 Marca :

十八里

[210] 編號 N.º : N/135383 [220] 申請日 Data de pedido : 2018/03/14
 [730] 申請人 Requerente : 祥兆有限公司
 LUCKY SIGN LIMITED
 地址 Endereço : 香港電氣道13-41號凱旋大廈地舖A1
 Shop A1, Ground Floor, Triumph Court, N.ºs 13-41 Electric Road, Hong Kong
 國籍 Nacionalidade : 根據香港法例成立 Constituída segundo as leis de H.K.
 活動 Actividade : 商業及工業 comercial e industrial
 [511] 類別 Classe : 43
 [511] 服務 Serviços : 提供餐飲服務;餐廳。
 [540] 商標 Marca :

華
 姐
 清
 湯
 脯
 SISTER WAH

[210] 編號 N.º : N/135384 [220] 申請日 Data de pedido : 2018/03/14
 [730] 申請人 Requerente : 廣州慕紫服裝有限公司
 地址 Endereço : 中國廣東省廣州市番禺區大石街大山村富山工業區2路5號6樓601
 國籍 Nacionalidade : 中國 Chinesa
 活動 Actividade : 商業及工業 comercial e industrial
 [511] 類別 Classe : 25
 [511] 產品 Produtos : 服裝;成品衣;嬰兒全套衣;(雜技、舞蹈等演員穿的)緊身連衣褲;防水服;化裝舞會用服裝;
 鞋(腳上的穿著物);帽子;襪;手套(服裝);圍巾;腰帶;婚紗。
 [540] 商標 Marca :

Ysimox

[210] 編號 N.º : N/135385 [220] 申請日 Data de pedido : 2018/03/14
 [730] 申請人 Requerente : 顧從敏

- 地址 Endereço : 中國貴州省黔東南苗族侗族自治州從江縣丙妹鎮新城路76號
 國籍 Nacionalidade : 中國 Chinesa
 活動 Actividade : 商業及工業 comercial e industrial
 [511] 類別 Classe : 3
 [511] 產品 Produtos : 洗髮液;去污劑;擦鞋膏;研磨材料;香精油;化妝品;牙膏;香木;動物用化妝品;空氣芳香劑。
 [540] 商標 Marca :

爱着你

- [210] 編號 N.º : N/135386 [220] 申請日 Data de pedido : 2018/03/14
 [730] 申請人 Requerente : 欣賀(澳門)服飾一人有限公司
 地址 Endereço : 澳門氹仔望德聖母灣大馬路澳門威尼斯人度假村酒店大運河購物中心3樓2615鋪
 國籍 Nacionalidade : 根據澳門法例成立 Constituída segundo as leis de Macau
 活動 Actividade : 商業及工業 comercial e industrial
 [511] 類別 Classe : 14
 [511] 產品 Produtos : 貴重金屬合金;首飾盒;首飾包;首飾用禮品盒;手鐲(首飾);首飾用小飾物;胸針(首飾);鏈(首飾);項鏈(首飾);領帶夾;戒指(首飾);耳環;別針(首飾);鑰匙圈用小飾物;鑰匙鏈用小飾物;角、骨、牙、介首飾及藝術品;瑪瑙;珠寶首飾;寶石;翡翠;手錶;手錶帶;錶鏈。
 [540] 商標 Marca :



- [210] 編號 N.º : N/135387 [220] 申請日 Data de pedido : 2018/03/14
 [730] 申請人 Requerente : 欣賀(澳門)服飾一人有限公司
 地址 Endereço : 澳門氹仔望德聖母灣大馬路澳門威尼斯人度假村酒店大運河購物中心3樓2615鋪
 國籍 Nacionalidade : 根據澳門法例成立 Constituída segundo as leis de Macau
 活動 Actividade : 商業及工業 comercial e industrial
 [511] 類別 Classe : 18
 [511] 產品 Produtos : 裘皮;生毛皮;抱嬰兒用吊袋;背包;(女式)錢包;旅行箱;購物袋;錢包(錢夾);公文箱;野營手提袋;手提包;旅行包;公文包;手提旅行箱;旅行用衣袋;書包;包;人造革箱;帆布箱;鑰匙包;非專用化妝包;傢俱用皮裝飾;皮製帶子;傘;傘套;女用陽傘。
 [540] 商標 Marca :



- [210] 編號 N.º : N/135388 [220] 申請日 Data de pedido : 2018/03/14
 [730] 申請人 Requerente : 欣賀(澳門)服飾一人有限公司
 地址 Endereço : 澳門氹仔望德聖母灣大馬路澳門威尼斯人度假村酒店大運河購物中心3樓2615鋪
 國籍 Nacionalidade : 根據澳門法例成立 Constituída segundo as leis de Macau

- 活動 Actividade : 商業及工業 comercial e industrial
- [511] 類別 Classe : 25
- [511] 產品 Produtos : 工作服; 毛衣; 襯衫; 服裝; 套服; 成品衣; 褲子; 外套; 針織服裝; 連衣裙; 裙子; 夾克 (服裝); 內衣; 緊身衣褲; 睡衣; 背心; 襯裙; 可拆的衣領; 上衣; 皮衣; 風衣; 大衣; 羽絨服裝; 童裝; 嬰兒全套衣; 化妝舞會用服裝; 舞衣; 鞋 (腳上的穿著物); 鞋; 運動鞋; 靴; 涼鞋; 短靴; 雨鞋; 貝雷帽; 帽; 襪; 襪褲; 手套 (服裝); 長皮毛圍巾 (披肩); 圍巾; 圍脖; 披肩; 領帶; 領結; 頭巾; 衣服吊帶; 背帶; 服裝帶 (衣服); 皮帶 (服飾用); 腰帶; 睡眠用眼罩; 婚紗。
- [540] 商標 Marca :



- [210] 編號 N.º : N/135389 [220] 申請日 Data de pedido : 2018/03/14
- [730] 申請人 Requerente : 欣賀 (澳門) 服飾一人有限公司
- 地址 Endereço : 澳門氹仔望德聖母灣大馬路澳門威尼斯人度假村酒店大運河購物中心3樓2615鋪
- 國籍 Nacionalidade : 根據澳門法例成立 Constituída segundo as leis de Macau
- 活動 Actividade : 商業及工業 comercial e industrial
- [511] 類別 Classe : 26
- [511] 產品 Produtos : 髮帶; 花邊; 流蘇花邊; 編帶; 刺繡品; 花哨的小商品 (繡製品); 金線製繡品; 繩編工藝品; 荷包袋; 帽用飾物; 鞋用飾物; 衣服裝飾品; 頭飾 (小絨球); 髮卡; 胸針 (服裝配件); 捲髮夾; 髮夾; 頭髮裝飾品; 髮用蝴蝶結; 服裝扣; 鈕扣; 皮帶扣; 假髮; 針; 人造花。
- [540] 商標 Marca :



- [210] 編號 N.º : N/135390 [220] 申請日 Data de pedido : 2018/03/14
- [730] 申請人 Requerente : 欣賀 (澳門) 服飾一人有限公司
- 地址 Endereço : 澳門氹仔望德聖母灣大馬路澳門威尼斯人度假村酒店大運河購物中心3樓2615鋪
- 國籍 Nacionalidade : 根據澳門法例成立 Constituída segundo as leis de Macau
- 活動 Actividade : 商業及工業 comercial e industrial
- [511] 類別 Classe : 35
- [511] 服務 Serviços : 戶外廣告; 貨物展出; 電視廣告; 商業櫥窗佈置; 計算機網絡上的在線廣告; 廣告宣傳; 廣告; 為零售目的在通訊媒體上展示商品; 廣告設計; 廣告策劃; 商業管理和組織諮詢; 特許經營的商業管理; 為廣告或銷售組織時裝展覽; 外購服務 (商業輔助); 為廣告宣傳目的組織時裝表演; 替他人採購 (替其他企業購買商品或服務); 替他人推銷; 市場營銷; 進出口代理; 為商品或服務的買賣雙方提供在線市場。
- [540] 商標 Marca :



- [210] 編號 N.º : N/135392 [220] 申請日 Data de pedido : 2018/03/14
- [730] 申請人 Requerente : 健力環保設備製造有限公司
 地址 Endereço : 澳門慕拉士大馬路激成工業中心第一期7樓G座
 國籍 Nacionalidade : 根據澳門法例成立 Constituída segundo as leis de Macau
 活動 Actividade : 商業及工業 comercial e industrial
- [511] 類別 Classe : 11
- [511] 產品 Produtos : 通風, 供水以及衛生設備裝置。
- [540] 商標 Marca :



- [591] 商標顏色 Cores de marca : 黃色、綠色、藍色如圖所示。

- [210] 編號 N.º : N/135393 [220] 申請日 Data de pedido : 2018/03/14
- [730] 申請人 Requerente : CHEVRON INTELLECTUAL PROPERTY LLC
 地址 Endereço : 6001 Bollinger Canyon Road, San Ramon, CA 94583, U.S.A.
 國籍 Nacionalidade : 美國 Americana
 活動 Actividade : 商業及工業 comercial e industrial
- [511] 類別 Classe : 35
- [511] 服務 Serviços : Serviços de aprovisionamento, serviços prestados por estabelecimentos retalhistas de artigos incluindo óleo embalado, peças e acessórios de automóveis, ferragens, material fotográfico, cosméticos, jornais e revistas.
- [540] 商標 Marca :



- [210] 編號 N.º : N/135394 [220] 申請日 Data de pedido : 2018/03/14
- [730] 申請人 Requerente : CHEVRON INTELLECTUAL PROPERTY LLC
 地址 Endereço : 6001 Bollinger Canyon Road, San Ramon, CA 94583, U.S.A.
 國籍 Nacionalidade : 美國 Americana
 活動 Actividade : 商業及工業 comercial e industrial
- [511] 類別 Classe : 35
- [511] 服務 Serviços : Serviços de aprovisionamento, serviços prestados por estabelecimentos retalhistas de artigos incluindo óleo embalado, peças e acessórios de automóveis, ferragens, material fotográfico, cosméticos, jornais e revistas.
- [540] 商標 Marca :



- [210] 編號 N.º : N/135395 [220] 申請日 Data de pedido : 2018/03/14
- [730] 申請人 Requerente : CHEVRON INTELLECTUAL PROPERTY LLC

- 地址 Endereço : 6001 Bollinger Canyon Road, San Ramon, CA 94583, U.S.A.
 國籍 Nacionalidade : 美國 Americana
 活動 Actividade : 商業及工業 comercial e industrial
 [511] 類別 Classe : 35
 [511] 服務 Serviços : Serviços de aprovisionamento, serviços prestados por estabelecimentos retalhistas de artigos incluindo óleo embalado, peças e acessórios de automóveis, ferragens, material fotográfico, cosméticos, jornais e revistas.
 [540] 商標 Marca :



- [210] 編號 N.º : N/135396 [220] 申請日 Data de pedido : 2018/03/14
 [730] 申請人 Requerente : CHEVRON INTELLECTUAL PROPERTY LLC
 地址 Endereço : 6001 Bollinger Canyon Road, San Ramon, CA 94583, U.S.A.
 國籍 Nacionalidade : 美國 Americana
 活動 Actividade : 商業及工業 comercial e industrial
 [511] 類別 Classe : 37
 [511] 服務 Serviços : Serviços de estação de serviço de gasolina.
 [540] 商標 Marca :



- [210] 編號 N.º : N/135397 [220] 申請日 Data de pedido : 2018/03/14
 [730] 申請人 Requerente : CHEVRON INTELLECTUAL PROPERTY LLC
 地址 Endereço : 6001 Bollinger Canyon Road, San Ramon, CA 94583, U.S.A.
 國籍 Nacionalidade : 美國 Americana
 活動 Actividade : 商業及工業 comercial e industrial
 [511] 類別 Classe : 37
 [511] 服務 Serviços : Serviços de estação de serviço de gasolina.
 [540] 商標 Marca :



- [210] 編號 N.º : N/135398 [220] 申請日 Data de pedido : 2018/03/14
 [730] 申請人 Requerente : CHEVRON INTELLECTUAL PROPERTY LLC
 地址 Endereço : 6001 Bollinger Canyon Road, San Ramon, CA 94583, U.S.A.
 國籍 Nacionalidade : 美國 Americana
 活動 Actividade : 商業及工業 comercial e industrial
 [511] 類別 Classe : 37
 [511] 服務 Serviços : Serviços de estação de serviço de gasolina.
 [540] 商標 Marca :



- [210] 編號 N.º : N/135399 [220] 申請日 Data de pedido : 2018/03/14
- [730] 申請人 Requerente : CHEVRON INTELLECTUAL PROPERTY LLC
 地址 Endereço : 6001 Bollinger Canyon Road, San Ramon, CA 94583, U.S.A.
 國籍 Nacionalidade : 美國 Americana
 活動 Actividade : 商業及工業 comercial e industrial
- [511] 類別 Classe : 35
- [511] 服務 Serviços : Serviços de aprovisionamento, serviços prestados por estabelecimentos retalhistas de artigos incluindo óleo embalado, peças e acessórios de automóveis, ferragens, material fotográfico, cosméticos, jornais e revistas.
- [540] 商標 Marca :



- [591] 商標顏色 Cores de marca : Turquesa, laranja e branco.

- [210] 編號 N.º : N/135400 [220] 申請日 Data de pedido : 2018/03/14
- [730] 申請人 Requerente : CHEVRON INTELLECTUAL PROPERTY LLC
 地址 Endereço : 6001 Bollinger Canyon Road, San Ramon, CA 94583, U.S.A.
 國籍 Nacionalidade : 美國 Americana
 活動 Actividade : 商業及工業 comercial e industrial
- [511] 類別 Classe : 35
- [511] 服務 Serviços : Serviços de aprovisionamento, serviços prestados por estabelecimentos retalhistas de artigos incluindo óleo embalado, peças e acessórios de automóveis, ferragens, material fotográfico, cosméticos, jornais e revistas.
- [540] 商標 Marca :



- [591] 商標顏色 Cores de marca : Turquesa, laranja e branco.

- [210] 編號 N.º : N/135401 [220] 申請日 Data de pedido : 2018/03/14
- [730] 申請人 Requerente : CHEVRON INTELLECTUAL PROPERTY LLC
 地址 Endereço : 6001 Bollinger Canyon Road, San Ramon, CA 94583, U.S.A.
 國籍 Nacionalidade : 美國 Americana
 活動 Actividade : 商業及工業 comercial e industrial
- [511] 類別 Classe : 37
- [511] 服務 Serviços : Serviços de estação de serviço de gasolina.
- [540] 商標 Marca :



- [591] 商標顏色 Cores de marca : Turquesa, laranja e branco.

- [210] 編號 N.º : N/135402 [220] 申請日 Data de pedido : 2018/03/14
- [730] 申請人 Requerente : CHEVRON INTELLECTUAL PROPERTY LLC

地址 Endereço : 6001 Bollinger Canyon Road, San Ramon, CA 94583, U.S.A.
 國籍 Nacionalidade : 美國 Americana
 活動 Actividade : 商業及工業 comercial e industrial
 [511] 類別 Classe : 37
 [511] 服務 Serviços : Serviços de estação de serviço de gasolina.
 [540] 商標 Marca :



[591] 商標顏色 Cores de marca : Turquesa, laranja e branco.

[210] 編號 N.º : N/135407 [220] 申請日 Data de pedido : 2018/03/14
 [730] 申請人 Requerente : CHINA KWEICHOW MOUTAI DISTILLERY (GROUP) CO., LTD.
 地址 Endereço : No. 4 East Mountain Lane, East Road of Outside Loop, Guiyang City, Guizhou Province, China
 國籍 Nacionalidade : 中國 Chinesa
 活動 Actividade : 商業及工業 comercial e industrial
 [511] 類別 Classe : 33
 [511] 產品 Produtos : Uísque; licor; vinhos; bebidas espirituosas; vinho de uvas silvestres; vinho de sorgo; brandy; extractos de frutos (alcoólicos); bebidas alcoólicas (excepto cerveja); araca.
 [540] 商標 Marca :



[210] 編號 N.º : N/135408 [220] 申請日 Data de pedido : 2018/03/14
 [730] 申請人 Requerente : CHINA KWEICHOW MOUTAI DISTILLERY (GROUP) CO., LTD.
 地址 Endereço : No. 4 East Mountain Lane, East Road of Outside Loop, Guiyang City, Guizhou Province, China
 國籍 Nacionalidade : 中國 Chinesa
 活動 Actividade : 商業及工業 comercial e industrial
 [511] 類別 Classe : 33
 [511] 產品 Produtos : Uísque; licor; vinhos; bebidas espirituosas; vinho de uvas silvestres; vinho de sorgo; brandy; extractos de frutos (alcoólicos); bebidas alcoólicas (excepto cerveja); araca.
 [540] 商標 Marca :

MOUTAI

[210] 編號 N.º : N/135409 [220] 申請日 Data de pedido : 2018/03/14
 [730] 申請人 Requerente : CHINA KWEICHOW MOUTAI DISTILLERY (GROUP) CO., LTD.
 地址 Endereço : No. 4 East Mountain Lane, East Road of Outside Loop, Guiyang City, Guizhou Province, China
 國籍 Nacionalidade : 中國 Chinesa
 活動 Actividade : 商業及工業 comercial e industrial

- [511] 類別 Classe : 33
 [511] 產品 Produtos : Uísque; licor; vinhos; bebidas espirituosas; vinho de uvas silvestres; vinho de sorgo; brandy; extractos de frutos (alcoólicos); bebidas alcoólicas (excepto cerveja); araca.
 [540] 商標 Marca :



- [210] 編號 N.º : N/135410 [220] 申請日 Data de pedido : 2018/03/14
 [730] 申請人 Requerente : CHINA KWEICHOW MOUTAI DISTILLERY (GROUP) CO., LTD.
 地址 Endereço : No. 4 East Mountain Lane, East Road of Outside Loop, Guiyang City, Guizhou Province, China
 國籍 Nacionalidade : 中國 Chinesa
 活動 Actividade : 商業及工業 comercial e industrial
 [511] 類別 Classe : 33
 [511] 產品 Produtos : Uísque; licor; vinhos; bebidas espirituosas; vinho de uvas silvestres; vinho de sorgo; brandy; extractos de frutos (alcoólicos); bebidas alcoólicas (excepto cerveja); araca.
 [540] 商標 Marca :



- [210] 編號 N.º : N/135411 [220] 申請日 Data de pedido : 2018/03/14
 [730] 申請人 Requerente : 紐微渥數位有限公司
 地址 Endereço : 中國臺北市中山區復興北路66號7樓之1
 活動 Actividade : 商業及工業 comercial e industrial
 [511] 類別 Classe : 41
 [511] 服務 Serviços : 由電腦網路提供線上遊戲服務。
 [540] 商標 Marca :



- [210] 編號 N.º : N/135414 [220] 申請日 Data de pedido : 2018/03/15
 [730] 申請人 Requerente : 唐永明
 Tong Wing Ming
 地址 Endereço : 澳門筷子基和樂圍19號宏佳工業大廈9樓B,D座
 國籍 Nacionalidade : 中國 Chinesa
 活動 Actividade : 商業 comercial
 [511] 類別 Classe : 5
 [511] 產品 Produtos : 藥品、保健品(有醫藥成份)。

[540] 商標 Marca :

**BERIMON
FORTE**

[591] 商標顏色 Cores de marca : 黑色如圖所示。

[210] 編號 N.º : N/135415 [220] 申請日 Data de pedido : 2018/03/15

[730] 申請人 Requerente : 唐永明
Tong Wing Ming

地址 Endereço : 澳門筷子基和樂圍19號宏佳工業大廈9樓B,D座

國籍 Nacionalidade : 中國 Chinesa

活動 Actividade : 商業 comercial

[511] 類別 Classe : 5

[511] 產品 Produtos : 藥品、保健品(有醫藥成份)。

[540] 商標 Marca :

鼻乃通

[591] 商標顏色 Cores de marca : 黑色如圖所示。

[210] 編號 N.º : N/135416 [220] 申請日 Data de pedido : 2018/03/15

[730] 申請人 Requerente : 資豐鮑魚食品有限公司
CHI FUNG FOOD COMPANY LIMITED

地址 Endereço : 澳門慕拉士大馬路149號激成工業大廈一期9樓F及G座

國籍 Nacionalidade : 根據澳門法例成立 Constituída segundo as leis de Macau

活動 Actividade : 商業 comercial

[511] 類別 Classe : 29

[511] 產品 Produtos : 乾貨海味類。

[540] 商標 Marca :

**資海
豐味**

[210] 編號 N.º : N/135419 [220] 申請日 Data de pedido : 2018/03/15

[730] 申請人 Requerente : 何勝

地址 Endereço : 浙江省溫州市鹿城區黎明街道同人花園B8幢101室

國籍 Nacionalidade : 中國 Chinesa

活動 Actividade : 商業及工業 comercial e industrial

[511] 類別 Classe : 25

[511] 產品 Produtos : 服裝;成品衣;嬰兒全套衣;鞋;帽;襪;手套(服裝);圍巾;腰帶;婚紗。

[540] 商標 Marca :



[210] 編號 N.º : N/135420 [220] 申請日 Data de pedido : 2018/03/15
 [730] 申請人 Requerente : 何勝
 地址 Endereço : 浙江省溫州市鹿城區黎明街道同人花園B8幢101室
 國籍 Nacionalidade : 中國 Chinesa
 活動 Actividade : 商業及工業 comercial e industrial
 [511] 類別 Classe : 25
 [511] 產品 Produtos : 服裝; 成品衣; 嬰兒全套衣; 鞋; 帽; 襪; 手套 (服裝); 圍巾; 腰帶; 婚紗。
 [540] 商標 Marca :

RICCI VUUCI
JOHN

[210] 編號 N.º : N/135423 [220] 申請日 Data de pedido : 2018/03/15
 [730] 申請人 Requerente : Sunrise & Co (Pte) Ltd
 地址 Endereço : No. 9 Kaki Bukit Crescent, Kaki Bukit Techpark 1, Singapore 416240
 國籍 Nacionalidade : 新加坡 Singapura
 活動 Actividade : 商業及工業 comercial e industrial
 [511] 類別 Classe : 18
 [511] 產品 Produtos : Sacos, malas de mão, malas de viagem, sacos de viagem, sacos de praia, mochilas, sacos para atletismo, maletas, pastas para documentos, artigos de selaria, bandoleiras, correias para bandoleiras, porta-cartões, caixas de couro ou de cartão-couro, pegadas de malas de viagem, porta-chaves (artigos de couro), estojos para artigos de toucador (não guarnecidos), chapéus-de-chuva e chapéus-de-sol; tudo incluído na classe 18.
 [540] 商標 Marca :



[210] 編號 N.º : N/135424 [220] 申請日 Data de pedido : 2018/03/15
 [730] 申請人 Requerente : JAPAN AIRLINES CO., LTD.
 地址 Endereço : 2-4-11, Higashi-Shinagawa, Shinagawa-ku, Tokyo, Japan
 國籍 Nacionalidade : 日本 Japonesa
 活動 Actividade : 商業及工業 comercial e industrial
 [511] 類別 Classe : 43
 [511] 服務 Serviços : Serviços de hotel; organização de alojamento temporário; aluguer de alojamento temporário; serviços de agências de viagens para reservas e marcações de alojamento temporário; serviços de reservas de hotel para terceiros; serviços de restaurante; serviços de café; serviços de bar, serviços de cafeteria; serviços de cantina; catering de alimentos e bebidas;

snack-bares; fornecimento de instalações para convenções; fornecimento de instalações para exposições; aluguer de salas de reuniões; serviços de alojamento para animais; serviços de creches [creches]; aluguer de futons e colchas; aluguer de travesseiros; aluguer de cobertores; aluguer de cortinas para hotéis; aluguer de móveis; aluguer de tapeçarias para hotéis; aluguer de revestimentos de pavimentos; aluguer de toalhetes de papel humedecidos; aluguer de toalhas para hotéis; aluguer de cadeiras, mesas, roupa de mesa, vidraria.

[540] 商標 Marca :

Okura Nikko Hotels

[210] 編號 N.º : N/135426 [220] 申請日 Data de pedido : 2018/03/15

[730] 申請人 Requerente : 深圳點貓科技有限公司
 地址 Endereço : 中國廣東省深圳市南山區粵海街道中心路3331號中建鋼構大廈25-26層
 國籍 Nacionalidade : 中國 Chinesa
 活動 Actividade : 商業 comercial

[511] 類別 Classe : 9

[511] 產品 Produtos : 計算機遊戲軟件; 可下載的手機應用軟件; 可通過全球計算機網絡和無線設備下載的計算機遊戲軟件; 可下載的電子遊戲程序; 電子出版物(可下載); 具有人工智能的人形機器人; 計算機程序(可下載軟件); 智能手機; 眼鏡; 移動電源(可充電電池)。

[540] 商標 Marca :



[210] 編號 N.º : N/135427 [220] 申請日 Data de pedido : 2018/03/15

[730] 申請人 Requerente : 深圳點貓科技有限公司
 地址 Endereço : 中國廣東省深圳市南山區粵海街道中心路3331號中建鋼構大廈25-26層
 國籍 Nacionalidade : 中國 Chinesa
 活動 Actividade : 商業 comercial

[511] 類別 Classe : 41

[511] 服務 Serviços : 教育; 在計算機網絡上提供在線遊戲; 遊戲器具出租; 培訓; 在計算機網絡上提供在線虛擬現實遊戲; 組織教育或娛樂競賽; 安排和組織學術討論會; 提供在線電子出版物(非下載); 電子書籍和雜誌的在線出版; 娛樂服務。

[540] 商標 Marca :



[210] 編號 N.º : N/135428 [220] 申請日 Data de pedido : 2018/03/15

[730] 申請人 Requerente : 可盈可樂有限公司
 地址 Endereço : 香港灣仔盧押道18號海德中心16樓D室
 國籍 Nacionalidade : 根據香港法例成立 Constituída segundo as leis de H.K.
 活動 Actividade : 商業及工業 comercial e industrial

[511] 類別 Classe : 36

[511] 服務 Serviços : 基金投資; 金融評估(保險、銀行、不動產); 金融諮詢; 信用卡支付處理; 兌換貨幣; 電子轉帳; 證券交易行情; 網上銀行; 不動產管理; 資本投資。

[540] 商標 Marca :

CoinCola

[210] 編號 N.º : N/135429 [220] 申請日 Data de pedido : 2018/03/15

[730] 申請人 Requerente : 可盈可樂有限公司
 地址 Endereço : 香港灣仔盧押道18號海德中心16樓D室
 國籍 Nacionalidade : 根據香港法例成立 Constituída segundo as leis de H.K.
 活動 Actividade : 商業及工業 comercial e industrial

[511] 類別 Classe : 42

[511] 服務 Serviços : 技術研究; 替他人研究和開發新產品; 計算機編程; 計算機軟件設計; 計算機硬件設計和開發諮詢; 計算機軟件出租; 計算機軟件維護; 計算機系統設計; 計算機軟件諮詢; 工業品外觀設計。

[540] 商標 Marca :

CoinCola

[210] 編號 N.º : N/135430 [220] 申請日 Data de pedido : 2018/03/15

[730] 申請人 Requerente : 可盈可樂有限公司
 地址 Endereço : 香港灣仔盧押道18號海德中心16樓D室
 國籍 Nacionalidade : 根據香港法例成立 Constituída segundo as leis de H.K.
 活動 Actividade : 商業及工業 comercial e industrial

[511] 類別 Classe : 36

[511] 服務 Serviços : 基金投資; 金融評估(保險、銀行、不動產); 金融諮詢; 信用卡支付處理; 兌換貨幣; 電子轉帳; 證券交易行情; 網上銀行; 不動產管理; 資本投資。

[540] 商標 Marca :

可樂幣

[210] 編號 N.º : N/135431 [220] 申請日 Data de pedido : 2018/03/15

[730] 申請人 Requerente : 可盈可樂有限公司
 地址 Endereço : 香港灣仔盧押道18號海德中心16樓D室
 國籍 Nacionalidade : 根據香港法例成立 Constituída segundo as leis de H.K.
 活動 Actividade : 商業及工業 comercial e industrial

[511] 類別 Classe : 42

[511] 服務 Serviços : 技術研究; 替他人研究和開發新產品; 計算機編程; 計算機軟件設計; 計算機硬件設計和開發諮詢; 計算機軟件出租; 計算機軟件維護; 計算機系統設計; 計算機軟件諮詢; 工業品外觀設計。

[540] 商標 Marca :

可樂幣

- [210] 編號 N.º : N/135432 [220] 申請日 Data de pedido : 2018/03/15
- [730] 申請人 Requerente : 可盈可樂有限公司
地址 Endereço : 香港灣仔盧押道18號海德中心16樓D室
國籍 Nacionalidade : 根據香港法例成立 Constituída segundo as leis de H.K.
活動 Actividade : 商業及工業 comercial e industrial
- [511] 類別 Classe : 36
- [511] 服務 Serviços : 基金投資; 金融評估(保險、銀行、不動產); 金融諮詢; 信用卡支付處理; 兌換貨幣; 電子轉帳; 證券交易行情; 網上銀行; 不動產管理; 資本投資。
- [540] 商標 Marca :

可盈可樂

- [210] 編號 N.º : N/135433 [220] 申請日 Data de pedido : 2018/03/15
- [730] 申請人 Requerente : 可盈可樂有限公司
地址 Endereço : 香港灣仔盧押道18號海德中心16樓D室
國籍 Nacionalidade : 根據香港法例成立 Constituída segundo as leis de H.K.
活動 Actividade : 商業及工業 comercial e industrial
- [511] 類別 Classe : 42
- [511] 服務 Serviços : 技術研究; 替他人研究和開發新產品; 計算機編程; 計算機軟件設計; 計算機硬件設計和開發諮詢; 計算機軟件出租; 計算機軟件維護; 計算機系統設計; 計算機軟件諮詢; 工業品外觀設計。
- [540] 商標 Marca :

可盈可樂

- [210] 編號 N.º : N/135434 [220] 申請日 Data de pedido : 2018/03/15
- [730] 申請人 Requerente : 美心餅店有限公司
PADARIA E PASTELARIA MAXIM'S LIMITADA
地址 Endereço : 黑沙環158號第六街威雄工業中心14樓A座
Rua Seis (Bairro Areia Preta), n.º 158, Edifício Centro Industrial Furama, 14.º andar A, Macau
國籍 Nacionalidade : 根據澳門法例成立 Constituída segundo as leis de Macau
活動 Actividade : 商業及工業 comercial e industrial
- [511] 類別 Classe : 30
- [511] 產品 Produtos : 咖啡, 咖啡代用品, 咖啡代替品; 茶, 茶葉及其產品; 可可, 可可粉及其產品; 湯的製品; 月餅; 麵包; 餅乾; 蛋糕; 美味小吃; 硬餅乾; 蜂窩餅; 中式蛋糕及西式蛋糕; 湯糰; 杏仁片; 巧克力; 棍包; 薄煎餅; 甜品; 布甸; 糕點及糖果產品; 通心粉; 意大利粉及其他麵食; 麵粉及穀類製品; 蜂蜜; 糖蜜; 鮮酵母; 發酵粉; 食鹽; 糖; 醋; 芥末; 胡椒; 調味料; 咖哩; 食用冰; 冰製食品; 米; 澱粉; 西米。
- [540] 商標 Marca :

美葡軒

MAPLE HUT

- [210] 編號 N.º : N/135458 [220] 申請日 Data de pedido : 2018/03/15
- [730] 申請人 Requerente : 蘇州工業園區咖樂美電器有限公司
地址 Endereço : 中國江蘇省蘇州工業園區星龍街428號蘇春工業坊10幢C單元
國籍 Nacionalidade : 中國 Chinesa
活動 Actividade : 商業及工業 comercial e industrial
- [511] 類別 Classe : 7
- [511] 產品 Produtos : 非手動磨咖啡機;攪拌機;家用非手動研磨機;廚房用電動機器;食品加工機(電動);家用電動攪拌機;離心機(機器);空氣壓縮機;中心真空吸塵裝置;真空吸塵器。
- [540] 商標 Marca :



- [210] 編號 N.º : N/135459 [220] 申請日 Data de pedido : 2018/03/15
- [730] 申請人 Requerente : 美圖(中國)有限公司
MEITU (CHINA) LIMITED
- 地址 Endereço : 香港九龍長沙灣道833號長沙灣廣場二期8樓806室
Unit 806, Tower 2, 8/F Cheung Sha Wan Plaza 833 Cheung Sha Wan Road, Kowloon, Hong Kong
- 國籍 Nacionalidade : 根據香港法例成立 Constituída segundo as leis de H.K.
- 活動 Actividade : 商業及工業 comercial e industrial
- [511] 類別 Classe : 9
- [511] 產品 Produtos : 虛擬現實遊戲軟件, 計算機軟件(已錄製), 電子出版物(可下載), 計算機程序(可下載軟件), 可下載的影像文件, 可下載的手機應用軟件, 可下載的計算機應用軟件, 交互式觸屏終端, 具有人工智能的人形機器人, 編輯圖像、聲音和視頻用計算機程序, 圖像、圖表和文字處理軟件, 處理數字圖像用計算機軟件, 智能手機, 動畫片。
- [540] 商標 Marca :



- [210] 編號 N.º : N/135460 [220] 申請日 Data de pedido : 2018/03/15
- [730] 申請人 Requerente : 美圖(中國)有限公司
MEITU (CHINA) LIMITED
- 地址 Endereço : 香港九龍長沙灣道833號長沙灣廣場二期8樓806室
Unit 806, Tower 2, 8/F Cheung Sha Wan Plaza 833 Cheung Sha Wan Road, Kowloon, Hong Kong
- 國籍 Nacionalidade : 根據香港法例成立 Constituída segundo as leis de H.K.
- 活動 Actividade : 商業及工業 comercial e industrial
- [511] 類別 Classe : 41
- [511] 服務 Serviços : 攝影報道, 新聞記者服務, 電子書籍和雜誌的在線出版, 電影放映, 除廣告片外的影片製作, 攝影, 錄像帶剪輯, 組織教育或娛樂競賽, 安排選美競賽, 提供在線電子出版物, 遊戲廳服務, 娛樂服務; 提供在線音樂(非下載), 提供在線錄像(非下載)。

[540] 商標 Marca :



[210] 編號 N.º : N/135467 [220] 申請日 Data de pedido : 2018/03/15
 [730] 申請人 Requerente : 超群科技集團有限公司
 地址 Endereço : 澳門宋玉生廣場336-342號誠豐商業中心5樓A
 國籍 Nacionalidade : 根據澳門法例成立 Constituída segundo as leis de Macau
 活動 Actividade : 商業 comercial
 [511] 類別 Classe : 35
 [511] 服務 Serviços : 廣告, 實業經營, 實業管理, 辦公事務。
 [540] 商標 Marca :



[591] 商標顏色 Cores de marca : 藍色、黃色、紅色、深藍色、白色、如圖所示。

[210] 編號 N.º : N/135468 [220] 申請日 Data de pedido : 2018/03/15
 [730] 申請人 Requerente : 超群科技集團有限公司
 地址 Endereço : 澳門宋玉生廣場336-342號誠豐商業中心5樓A
 國籍 Nacionalidade : 根據澳門法例成立 Constituída segundo as leis de Macau
 活動 Actividade : 商業 comercial
 [511] 類別 Classe : 42
 [511] 服務 Serviços : 電腦軟件科技設計開發, 網頁/網站設計開發, 系統設計與開發。
 [540] 商標 Marca :



[591] 商標顏色 Cores de marca : 藍色、黃色、紅色、深藍色、白色、如圖所示。

[210] 編號 N.º : N/135469 [220] 申請日 Data de pedido : 2018/03/15
 [730] 申請人 Requerente : 超群科技集團有限公司
 地址 Endereço : 澳門宋玉生廣場336-342號誠豐商業中心5樓A
 國籍 Nacionalidade : 根據澳門法例成立 Constituída segundo as leis de Macau
 活動 Actividade : 商業 comercial
 [511] 類別 Classe : 35
 [511] 服務 Serviços : 廣告, 實業經營, 實業管理, 辦公事務。

[540] 商標 Marca :



[591] 商標顏色 Cores de marca : 藍色、淺藍色、紅色、白色、如圖所示。

[210] 編號 N.º : N/135470 [220] 申請日 Data de pedido : 2018/03/15

[730] 申請人 Requerente : 超群科技集團有限公司
 地址 Endereço : 澳門宋玉生廣場336-342號誠豐商業中心5樓A
 國籍 Nacionalidade : 根據澳門法例成立 Constituída segundo as leis de Macau
 活動 Actividade : 商業 comercial

[511] 類別 Classe : 42

[511] 服務 Serviços : 電腦軟件科技設計開發, 網頁/網站設計開發, 系統設計與開發。

[540] 商標 Marca :



[591] 商標顏色 Cores de marca : 藍色、淺藍色、紅色、白色、如圖所示。

[210] 編號 N.º : N/135471 [220] 申請日 Data de pedido : 2018/03/15

[730] 申請人 Requerente : 軒宇集團發展有限公司
 地址 Endereço : 澳門宋玉生廣場336-342號誠豐商業中心5樓B
 國籍 Nacionalidade : 根據澳門法例成立 Constituída segundo as leis de Macau
 活動 Actividade : 商業 comercial

[511] 類別 Classe : 35

[511] 服務 Serviços : 實業管理, 辦公事務, 廣告設計與策劃。

[540] 商標 Marca :



[591] 商標顏色 Cores de marca : 金黃色、棕紅色、白色、如圖所示。

[210] 編號 N.º : N/135472 [220] 申請日 Data de pedido : 2018/03/15

[730] 申請人 Requerente : 軒宇集團發展有限公司
 地址 Endereço : 澳門宋玉生廣場336-342號誠豐商業中心5樓B
 國籍 Nacionalidade : 根據澳門法例成立 Constituída segundo as leis de Macau
 活動 Actividade : 商業 comercial

[511] 類別 Classe : 42

[511] 服務 Serviços : 科學技術服務與設計服務, 工業分析與研究, 計算機硬件與軟件的設計與開發。

[540] 商標 Marca :



[591] 商標顏色 Cores de marca : 金黃色、棕紅色、白色、如圖所示。

[210] 編號 N.º : N/135473 [220] 申請日 Data de pedido : 2018/03/15

[730] 申請人 Requerente : 澳門有機緣貿易有限公司
 地址 Endereço : 澳門雅廉訪大馬路37號達豐大廈地下A舖
 國籍 Nacionalidade : 根據澳門法例成立 Constituída segundo as leis de Macau
 活動 Actividade : 商業 comercial

[511] 類別 Classe : 35
 [511] 服務 Serviços : 廣告, 實業經營, 實業管理, 辦公事務。
 [540] 商標 Marca :



[591] 商標顏色 Cores de marca : 綠色、淺綠色、棕色、灰色、白色、如圖所示。

根據經十二月十三日第97/99/M號法令核准之《工業產權法律制度》第十條第一款及第二款的規定，公佈下列在澳門特別行政區提出的商標註冊申請之批示，並按照同一法規第二百七十五條至第二百七十七條的規定，可於本公佈日起一個月期限內就下列批示向初級法院提起上訴。

Em conformidade com o n.º 1 e n.º 2 do artigo 10.º do RJPI, aprovado pelo Decreto-Lei n.º 97/99/M, de 13 de Dezembro, publica(m)-se a seguir o(s) respectivo(s) despacho(s) em relação ao(s) pedido(s) de registo de marca na RAEM, e de acordo com os artigos 275.º a 277.º do referido diploma, cabe recurso para o Tribunal Judicial de Base, do(s) despacho(s) abaixo mencionado(s), no prazo de um mês a contar da data desta publicação.

**批給
Concessão**

編號 N.º	註冊日期 Data de registo	批示日期 Data de despacho	權利人 Titular	類別 Classe
N/108042	2018/04/11	2018/04/11	秉臣科技（北京）有限公司	35
N/112262	2018/04/11	2018/04/11	澳門國際電影節文化創意有限公司 Macau International Film Festival - Companhia de Cultural e Criativa Limitada, em inglês Macau International Film Festival - Cultural & Creative Company Limited	35
N/112263	2018/04/11	2018/04/11	澳門國際電影節文化創意有限公司 Macau International Film Festival - Companhia de Cultural e Criativa Limitada, em inglês Macau International Film Festival - Cultural & Creative Company Limited	39

編號 N.º	註冊日期 Data de registo	批示日期 Data de despacho	權利人 Titular	類別 Classe
N/112264	2018/04/11	2018/04/11	澳門國際電影節文化創意有限公司 Macau International Film Festival - Companhia de Cultural e Criativa Limitada, em inglês Macau International Film Festival - Cultural & Creative Company Limited	41
N/112755	2018/04/11	2018/04/11	澳門國際電影節文化創意有限公司 Macau International Film Festival - Companhia de Cultural e Criativa Limitada, em inglês Macau International Film Festival - Cultural & Creative Company Limited	35
N/112756	2018/04/11	2018/04/11	澳門國際電影節文化創意有限公司 Macau International Film Festival - Companhia de Cultural e Criativa Limitada, em inglês Macau International Film Festival - Cultural & Creative Company Limited	39
N/112757	2018/04/11	2018/04/11	澳門國際電影節文化創意有限公司 Macau International Film Festival - Companhia de Cultural e Criativa Limitada, em inglês Macau International Film Festival - Cultural & Creative Company Limited	41
N/115563	2018/04/11	2018/04/11	Apple Inc.	09
N/115564	2018/04/11	2018/04/11	Apple Inc.	45
N/115688	2018/04/11	2018/04/11	福建正霸新材料股份有限公司	19
N/115689	2018/04/11	2018/04/11	福建正霸新材料股份有限公司	19
N/116161	2018/04/11	2018/04/11	Costco Wholesale Corporation	03
N/116162	2018/04/11	2018/04/11	Costco Wholesale Corporation	05
N/116163	2018/04/11	2018/04/11	Costco Wholesale Corporation	16
N/116164	2018/04/11	2018/04/11	Costco Wholesale Corporation	25
N/116165	2018/04/11	2018/04/11	Costco Wholesale Corporation	29
N/116166	2018/04/11	2018/04/11	Costco Wholesale Corporation	30
N/116167	2018/04/11	2018/04/11	Costco Wholesale Corporation	31
N/116168	2018/04/11	2018/04/11	Costco Wholesale Corporation	32
N/116169	2018/04/11	2018/04/11	Costco Wholesale Corporation	33
N/116426	2018/04/11	2018/04/11	Spindrift Beverage Co., Inc.	29
N/116427	2018/04/11	2018/04/11	Spindrift Beverage Co., Inc.	30
N/116428	2018/04/11	2018/04/11	Spindrift Beverage Co., Inc.	32
N/117747	2018/04/11	2018/04/11	LOUIS XIII Holdings Limited	41
N/117748	2018/04/11	2018/04/11	LOUIS XIII Holdings Limited	43
N/117749	2018/04/11	2018/04/11	LOUIS XIII Holdings Limited	41
N/117750	2018/04/11	2018/04/11	LOUIS XIII Holdings Limited	43
N/118266	2018/04/11	2018/04/11	Amazon Technologies, Inc.	09
N/118267	2018/04/11	2018/04/11	Amazon Technologies, Inc.	16

編號 N.º	註冊日期 Data de registo	批示日期 Data de despacho	權利人 Titular	類別 Classe
N/118268	2018/04/11	2018/04/11	Amazon Technologies, Inc.	35
N/118269	2018/04/11	2018/04/11	Amazon Technologies, Inc.	38
N/118270	2018/04/11	2018/04/11	Amazon Technologies, Inc.	39
N/118271	2018/04/11	2018/04/11	Amazon Technologies, Inc.	41
N/118272	2018/04/11	2018/04/11	Amazon Technologies, Inc.	42
N/118573	2018/04/11	2018/04/11	衍生行有限公司	32
N/118574	2018/04/11	2018/04/11	衍生行有限公司	32
N/119369	2018/04/11	2018/04/11	Aquasana, Inc.	21
N/119370	2018/04/11	2018/04/11	Aquasana, Inc.	11
N/119371	2018/04/11	2018/04/11	Aquasana, Inc.	35
N/122884	2018/04/11	2018/04/11	梁偉勝	43
N/122885	2018/04/11	2018/04/11	梁偉勝	43
N/122886	2018/04/11	2018/04/11	梁偉勝	43
N/123322	2018/04/11	2018/04/11	重慶理文衛生用紙製造有限公司	05
N/123323	2018/04/11	2018/04/11	重慶理文衛生用紙製造有限公司	16
N/123324	2018/04/11	2018/04/11	重慶理文衛生用紙製造有限公司	31
N/123325	2018/04/11	2018/04/11	重慶理文衛生用紙製造有限公司	35
N/123326	2018/04/11	2018/04/11	重慶理文衛生用紙製造有限公司	40
N/123327	2018/04/11	2018/04/11	重慶理文衛生用紙製造有限公司	42
N/123829	2018/04/11	2018/04/11	mixi, Inc.	14
N/123830	2018/04/11	2018/04/11	mixi, Inc.	16
N/123831	2018/04/11	2018/04/11	mixi, Inc.	20
N/123832	2018/04/11	2018/04/11	mixi, Inc.	21
N/123833	2018/04/11	2018/04/11	mixi, Inc.	24
N/123834	2018/04/11	2018/04/11	mixi, Inc.	25
N/123835	2018/04/11	2018/04/11	mixi, Inc.	26
N/123836	2018/04/11	2018/04/11	mixi, Inc.	28
N/125682	2018/04/11	2018/04/11	FROMAGERIES BEL PORTUGAL S.A.	29
N/126132	2018/04/11	2018/04/11	UAB “TERMOSPORTAS”	25
N/126133	2018/04/11	2018/04/11	UAB “TERMOSPORTAS”	35
N/126352	2018/04/11	2018/04/11	沙特香水化妝品有限公司 SAUDI PERFUME & COSMETICS COMPANY LIMITED	03
N/126418	2018/04/11	2018/04/11	Fit Foods Ltd.	05
N/126419	2018/04/11	2018/04/11	Fit Foods Ltd.	32

編號 N.º	註冊日期 Data de registro	批示日期 Data de despacho	權利人 Titular	類別 Classe
N/126588	2018/04/11	2018/04/11	飯爺食品科技（北京）有限公司 Beijing Funye Food Technology Co., Ltd.	30
N/126681	2018/04/11	2018/04/11	光輝（中國）有限公司	05
N/126682	2018/04/11	2018/04/11	光輝（中國）有限公司	05
N/127223	2018/04/11	2018/04/11	上海群點電子商務有限公司	35
N/127224	2018/04/11	2018/04/11	GOTES, INC.	28
N/127226	2018/04/11	2018/04/11	Kludi GmbH & Co. KG	09
N/127227	2018/04/11	2018/04/11	Kludi GmbH & Co. KG	11
N/127254	2018/04/11	2018/04/11	Apple Inc.	09
N/127270	2018/04/11	2018/04/11	Marionnaud Parfumeries, Societe Par Actions Simplifíee	03
N/127271	2018/04/11	2018/04/11	Marionnaud Parfumeries, Societe Par Actions Simplifíee	05
N/127272	2018/04/11	2018/04/11	Marionnaud Parfumeries, Societe Par Actions Simplifíee	08
N/127273	2018/04/11	2018/04/11	Marionnaud Parfumeries, Societe Par Actions Simplifíee	16
N/127274	2018/04/11	2018/04/11	Marionnaud Parfumeries, Societe Par Actions Simplifíee	21
N/127275	2018/04/11	2018/04/11	Marionnaud Parfumeries, Societe Par Actions Simplifíee	35
N/127276	2018/04/11	2018/04/11	Marionnaud Parfumeries, Societe Par Actions Simplifíee	44
N/127277	2018/04/11	2018/04/11	Marionnaud Parfumeries, Societe Par Actions Simplifíee	03
N/127278	2018/04/11	2018/04/11	Marionnaud Parfumeries, Societe Par Actions Simplifíee	05
N/127279	2018/04/11	2018/04/11	Marionnaud Parfumeries, Societe Par Actions Simplifíee	08
N/127280	2018/04/11	2018/04/11	Marionnaud Parfumeries, Societe Par Actions Simplifíee	16
N/127281	2018/04/11	2018/04/11	Marionnaud Parfumeries, Societe Par Actions Simplifíee	21
N/127282	2018/04/11	2018/04/11	Marionnaud Parfumeries, Societe Par Actions Simplifíee	35
N/127283	2018/04/11	2018/04/11	Marionnaud Parfumeries, Societe Par Actions Simplifíee	44
N/127352	2018/04/11	2018/04/11	寬閃飲料有限公司	32
N/127353	2018/04/11	2018/04/11	寬閃飲料有限公司	35
N/127354	2018/04/11	2018/04/11	寬閃飲料有限公司	35
N/127355	2018/04/11	2018/04/11	寬閃飲料有限公司	32
N/127378	2018/04/11	2018/04/11	CHANEL	14
N/127425	2018/04/11	2018/04/11	馬赫博士有限責任公司 DR. MACH GMBH & CO. KG	10
N/127426	2018/04/11	2018/04/11	馬赫博士有限責任公司 DR. MACH GMBH & CO. KG	10
N/127427	2018/04/11	2018/04/11	Align Technology, Inc.	09
N/127428	2018/04/11	2018/04/11	Align Technology, Inc.	10
N/127429	2018/04/11	2018/04/11	Align Technology, Inc.	40

編號 N.º	註冊日期 Data de registo	批示日期 Data de despacho	權利人 Titular	類別 Classe
N/127430	2018/04/11	2018/04/11	Align Technology, Inc.	41
N/127431	2018/04/11	2018/04/11	Align Technology, Inc.	42
N/127432	2018/04/11	2018/04/11	Align Technology, Inc.	44
N/127443	2018/04/11	2018/04/11	西游騎物（上海）網絡技術有限公司	12
N/127444	2018/04/11	2018/04/11	西游騎物（上海）網絡技術有限公司	39
N/127490	2018/04/11	2018/04/11	澳科精英集團有限公司 MUST IPO GRUPO LIMITADA	35
N/127491	2018/04/11	2018/04/11	澳科精英集團有限公司 MUST IPO GRUPO LIMITADA	35
N/127492	2018/04/11	2018/04/11	澳科精英集團有限公司 MUST IPO GRUPO LIMITADA	41
N/127493	2018/04/11	2018/04/11	澳科精英集團有限公司 MUST IPO GRUPO LIMITADA	41
N/127494	2018/04/11	2018/04/11	澳科精英集團有限公司 MUST IPO GRUPO LIMITADA	42
N/127495	2018/04/11	2018/04/11	澳科精英集團有限公司 MUST IPO GRUPO LIMITADA	42
N/127577	2018/04/11	2018/04/11	BALENCIAGA	35
N/127636	2018/04/11	2018/04/11	Apple Inc.	09
N/127661	2018/04/11	2018/04/11	中国东方航空集团公司	39
N/127759	2018/04/11	2018/04/11	原点（深圳）健康科技有限公司	44
N/127775	2018/04/11	2018/04/11	意莎拉蒂時裝國際有限公司 ISARATTI FASHION INTERNATIONAL LIMITED	18
N/127776	2018/04/11	2018/04/11	意莎拉蒂時裝國際有限公司 ISARATTI FASHION INTERNATIONAL LIMITED	25
N/127777	2018/04/11	2018/04/11	意莎拉蒂時裝國際有限公司 ISARATTI FASHION INTERNATIONAL LIMITED	35
N/127778	2018/04/11	2018/04/11	意莎拉蒂時裝國際有限公司 ISARATTI FASHION INTERNATIONAL LIMITED	18
N/127779	2018/04/11	2018/04/11	意莎拉蒂時裝國際有限公司 ISARATTI FASHION INTERNATIONAL LIMITED	25
N/127780	2018/04/11	2018/04/11	意莎拉蒂時裝國際有限公司 ISARATTI FASHION INTERNATIONAL LIMITED	35
N/127846	2018/04/11	2018/04/11	Apple Inc.	28
N/127847	2018/04/11	2018/04/11	Apple Inc.	42
N/127882	2018/04/11	2018/04/11	Apple Inc.	42
N/127934	2018/04/11	2018/04/11	Apple Inc.	09
N/127950	2018/04/11	2018/04/11	蘭州科天投資控股股份有限公司	02

編號 N.º	註冊日期 Data de registro	批示日期 Data de despacho	權利人 Titular	類別 Classe
N/127951	2018/04/11	2018/04/11	蘭州科天投資控股股份有限公司	18
N/127952	2018/04/11	2018/04/11	蘭州科天投資控股股份有限公司	19
N/127953	2018/04/11	2018/04/11	蘭州科天投資控股股份有限公司	27
N/128002	2018/04/11	2018/04/11	廣東甘竹罐頭有限公司	29
N/128057	2018/04/11	2018/04/11	原点（深圳）健康科技有限公司	44
N/128066	2018/04/11	2018/04/11	江蘇城中園林股份有限公司 Jiangsu Chengzhong Landscape Construction Co., Ltd.	44
N/128074	2018/04/11	2018/04/11	优客工場（北京）創業投資有限公司 UrWork (Beijing) Venture Investment Co., Ltd.	05
N/128075	2018/04/11	2018/04/11	优客工場（北京）創業投資有限公司 UrWork (Beijing) Venture Investment Co., Ltd.	09
N/128076	2018/04/11	2018/04/11	优客工場（北京）創業投資有限公司 UrWork (Beijing) Venture Investment Co., Ltd.	11
N/128077	2018/04/11	2018/04/11	优客工場（北京）創業投資有限公司 UrWork (Beijing) Venture Investment Co., Ltd.	16
N/128078	2018/04/11	2018/04/11	优客工場（北京）創業投資有限公司 UrWork (Beijing) Venture Investment Co., Ltd.	18
N/128079	2018/04/11	2018/04/11	优客工場（北京）創業投資有限公司 UrWork (Beijing) Venture Investment Co., Ltd.	20
N/128080	2018/04/11	2018/04/11	优客工場（北京）創業投資有限公司 UrWork (Beijing) Venture Investment Co., Ltd.	25
N/128081	2018/04/11	2018/04/11	优客工場（北京）創業投資有限公司 UrWork (Beijing) Venture Investment Co., Ltd.	30
N/128082	2018/04/11	2018/04/11	优客工場（北京）創業投資有限公司 UrWork (Beijing) Venture Investment Co., Ltd.	35
N/128083	2018/04/11	2018/04/11	优客工場（北京）創業投資有限公司 UrWork (Beijing) Venture Investment Co., Ltd.	36
N/128084	2018/04/11	2018/04/11	优客工場（北京）創業投資有限公司 UrWork (Beijing) Venture Investment Co., Ltd.	37
N/128085	2018/04/11	2018/04/11	优客工場（北京）創業投資有限公司 UrWork (Beijing) Venture Investment Co., Ltd.	38
N/128086	2018/04/11	2018/04/11	优客工場（北京）創業投資有限公司 UrWork (Beijing) Venture Investment Co., Ltd.	39
N/128087	2018/04/11	2018/04/11	优客工場（北京）創業投資有限公司 UrWork (Beijing) Venture Investment Co., Ltd.	40
N/128088	2018/04/11	2018/04/11	优客工場（北京）創業投資有限公司 UrWork (Beijing) Venture Investment Co., Ltd.	41
N/128089	2018/04/11	2018/04/11	优客工場（北京）創業投資有限公司 UrWork (Beijing) Venture Investment Co., Ltd.	42

編號 N.º	註冊日期 Data de registo	批示日期 Data de despacho	權利人 Titular	類別 Classe
N/128090	2018/04/11	2018/04/11	优客工場（北京）創業投資有限公司 UrWork (Beijing) Venture Investment Co., Ltd.	43
N/128091	2018/04/11	2018/04/11	优客工場（北京）創業投資有限公司 UrWork (Beijing) Venture Investment Co., Ltd.	44
N/128131	2018/04/11	2018/04/11	北京孝夕陽科技發展有限公司	25
N/128132	2018/04/11	2018/04/11	北京孝夕陽科技發展有限公司	35
N/128137	2018/04/11	2018/04/11	Apple Inc.	35
N/128138	2018/04/11	2018/04/11	Apple Inc.	41
N/128144	2018/04/11	2018/04/11	优客工場（北京）創業投資有限公司 UrWork (Beijing) Venture Investment Co., Ltd.	05
N/128145	2018/04/11	2018/04/11	优客工場（北京）創業投資有限公司 UrWork (Beijing) Venture Investment Co., Ltd.	09
N/128146	2018/04/11	2018/04/11	优客工場（北京）創業投資有限公司 UrWork (Beijing) Venture Investment Co., Ltd.	11
N/128147	2018/04/11	2018/04/11	优客工場（北京）創業投資有限公司 UrWork (Beijing) Venture Investment Co., Ltd.	16
N/128148	2018/04/11	2018/04/11	优客工場（北京）創業投資有限公司 UrWork (Beijing) Venture Investment Co., Ltd.	18
N/128149	2018/04/11	2018/04/11	优客工場（北京）創業投資有限公司 UrWork (Beijing) Venture Investment Co., Ltd.	20
N/128150	2018/04/11	2018/04/11	优客工場（北京）創業投資有限公司 UrWork (Beijing) Venture Investment Co., Ltd.	25
N/128151	2018/04/11	2018/04/11	优客工場（北京）創業投資有限公司 UrWork (Beijing) Venture Investment Co., Ltd.	30
N/128152	2018/04/11	2018/04/11	优客工場（北京）創業投資有限公司 UrWork (Beijing) Venture Investment Co., Ltd.	35
N/128153	2018/04/11	2018/04/11	优客工場（北京）創業投資有限公司 UrWork (Beijing) Venture Investment Co., Ltd.	36
N/128154	2018/04/11	2018/04/11	优客工場（北京）創業投資有限公司 UrWork (Beijing) Venture Investment Co., Ltd.	37
N/128155	2018/04/11	2018/04/11	优客工場（北京）創業投資有限公司 UrWork (Beijing) Venture Investment Co., Ltd.	38
N/128156	2018/04/11	2018/04/11	优客工場（北京）創業投資有限公司 UrWork (Beijing) Venture Investment Co., Ltd.	39
N/128157	2018/04/11	2018/04/11	优客工場（北京）創業投資有限公司 UrWork (Beijing) Venture Investment Co., Ltd.	40
N/128158	2018/04/11	2018/04/11	优客工場（北京）創業投資有限公司 UrWork (Beijing) Venture Investment Co., Ltd.	41

編號 N.º	註冊日期 Data de registo	批示日期 Data de despacho	權利人 Titular	類別 Classe
N/128159	2018/04/11	2018/04/11	优客工場（北京）創業投資有限公司 UrWork (Beijing) Venture Investment Co., Ltd.	42
N/128160	2018/04/11	2018/04/11	优客工場（北京）創業投資有限公司 UrWork (Beijing) Venture Investment Co., Ltd.	43
N/128161	2018/04/11	2018/04/11	优客工場（北京）創業投資有限公司 UrWork (Beijing) Venture Investment Co., Ltd.	44
N/128248	2018/04/11	2018/04/11	熊念念	37
N/128259	2018/04/11	2018/04/11	Alibaba Group Holding Limited	09
N/128260	2018/04/11	2018/04/11	Alibaba Group Holding Limited	35
N/128261	2018/04/11	2018/04/11	Alibaba Group Holding Limited	38
N/128262	2018/04/11	2018/04/11	Alibaba Group Holding Limited	41
N/128263	2018/04/11	2018/04/11	Alibaba Group Holding Limited	42
N/128276	2018/04/11	2018/04/11	A.S. Watson TM Limited	33
N/128280	2018/04/11	2018/04/11	Charlotte Tilbury TM Limited	03
N/128281	2018/04/11	2018/04/11	Charlotte Tilbury TM Limited	16
N/128282	2018/04/11	2018/04/11	Charlotte Tilbury TM Limited	21
N/128283	2018/04/11	2018/04/11	Charlotte Tilbury TM Limited	35
N/128284	2018/04/11	2018/04/11	Charlotte Tilbury TM Limited	44
N/128285	2018/04/11	2018/04/11	Charlotte Tilbury TM Limited	03
N/128286	2018/04/11	2018/04/11	Charlotte Tilbury TM Limited	16
N/128287	2018/04/11	2018/04/11	Charlotte Tilbury TM Limited	21
N/128288	2018/04/11	2018/04/11	Charlotte Tilbury TM Limited	35
N/128289	2018/04/11	2018/04/11	Charlotte Tilbury TM Limited	44
N/128290	2018/04/11	2018/04/11	Charlotte Tilbury TM Limited	03
N/128291	2018/04/11	2018/04/11	Charlotte Tilbury TM Limited	16
N/128292	2018/04/11	2018/04/11	Charlotte Tilbury TM Limited	21
N/128293	2018/04/11	2018/04/11	Charlotte Tilbury TM Limited	35
N/128294	2018/04/11	2018/04/11	Charlotte Tilbury TM Limited	44
N/128306	2018/04/11	2018/04/11	北京紅星股份有限公司	33
N/128307	2018/04/11	2018/04/11	北京紅星股份有限公司	33
N/128337	2018/04/11	2018/04/11	上海萊玉詩實業有限公司	03
N/128338	2018/04/11	2018/04/11	上海萊玉詩實業有限公司	03
N/128341	2018/04/11	2018/04/11	泉州市和旺鞋業有限責任公司	25
N/128342	2018/04/11	2018/04/11	石獅市青創城電子商務園區有限責任公司	25
N/128344	2018/04/11	2018/04/11	何勇	43

編號 N.º	註冊日期 Data de registo	批示日期 Data de despacho	權利人 Titular	類別 Classe
N/128345	2018/04/11	2018/04/11	何勇	43
N/128346	2018/04/11	2018/04/11	傲邁貿易（上海）有限公司	09
N/128347	2018/04/11	2018/04/11	傲邁貿易（上海）有限公司	14
N/128348	2018/04/11	2018/04/11	傲邁貿易（上海）有限公司	18
N/128349	2018/04/11	2018/04/11	傲邁貿易（上海）有限公司	25
N/128379	2018/04/11	2018/04/11	Islestarr Holdings Limited	03
N/128380	2018/04/11	2018/04/11	Islestarr Holdings Limited	03
N/128381	2018/04/11	2018/04/11	Islestarr Holdings Limited	03
N/128382	2018/04/11	2018/04/11	Islestarr Holdings Limited	03
N/128383	2018/04/11	2018/04/11	Islestarr Holdings Limited	03
N/128392	2018/04/11	2018/04/11	綠煙實業（深圳）有限公司	09
N/128393	2018/04/11	2018/04/11	綠煙實業（深圳）有限公司	34
N/128394	2018/04/11	2018/04/11	綠煙實業（深圳）有限公司	09
N/128395	2018/04/11	2018/04/11	綠煙實業（深圳）有限公司	34
N/128396	2018/04/11	2018/04/11	綠煙實業（深圳）有限公司	09
N/128397	2018/04/11	2018/04/11	綠煙實業（深圳）有限公司	34
N/128398	2018/04/11	2018/04/11	綠煙實業（深圳）有限公司	09
N/128399	2018/04/11	2018/04/11	綠煙實業（深圳）有限公司	34
N/128417	2018/04/11	2018/04/11	絲路金融控股集團有限公司	16
N/128418	2018/04/11	2018/04/11	絲路金融控股集團有限公司	35
N/128419	2018/04/11	2018/04/11	絲路金融控股集團有限公司	36
N/128420	2018/04/11	2018/04/11	絲路金融控股集團有限公司	41
N/128437	2018/04/11	2018/04/11	禧培福（中國）營養品有限公司	01
N/128438	2018/04/11	2018/04/11	禧培福（中國）營養品有限公司	05
N/128439	2018/04/11	2018/04/11	禧培福（中國）營養品有限公司	10
N/128440	2018/04/11	2018/04/11	禧培福（中國）營養品有限公司	11
N/128441	2018/04/11	2018/04/11	禧培福（中國）營養品有限公司	12
N/128442	2018/04/11	2018/04/11	禧培福（中國）營養品有限公司	25
N/128443	2018/04/11	2018/04/11	禧培福（中國）營養品有限公司	28
N/128444	2018/04/11	2018/04/11	禧培福（中國）營養品有限公司	29
N/128445	2018/04/11	2018/04/11	禧培福（中國）營養品有限公司	30
N/128446	2018/04/11	2018/04/11	禧培福（中國）營養品有限公司	32
N/128447	2018/04/11	2018/04/11	禧培福（中國）營養品有限公司	41
N/128448	2018/04/11	2018/04/11	禧培福（中國）營養品有限公司	43

編號 N.º	註冊日期 Data de registro	批示日期 Data de despacho	權利人 Titular	類別 Classe
N/128449	2018/04/11	2018/04/11	禧培福（中國）營養品有限公司	45
N/128463	2018/04/11	2018/04/11	福建正山堂茶業有限責任公司	30
N/128471	2018/04/11	2018/04/11	PCCW-HKT DATACOM SERVICES LIMITED	09
N/128472	2018/04/11	2018/04/11	PCCW-HKT DATACOM SERVICES LIMITED	35
N/128473	2018/04/11	2018/04/11	PCCW-HKT DATACOM SERVICES LIMITED	36
N/128474	2018/04/11	2018/04/11	PCCW-HKT DATACOM SERVICES LIMITED	38
N/128475	2018/04/11	2018/04/11	PCCW-HKT DATACOM SERVICES LIMITED	41
N/128476	2018/04/11	2018/04/11	PCCW-HKT DATACOM SERVICES LIMITED	42
N/128477	2018/04/11	2018/04/11	PCCW-HKT DATACOM SERVICES LIMITED	45
N/128478	2018/04/11	2018/04/11	PCCW-HKT DATACOM SERVICES LIMITED	09
N/128479	2018/04/11	2018/04/11	PCCW-HKT DATACOM SERVICES LIMITED	35
N/128480	2018/04/11	2018/04/11	PCCW-HKT DATACOM SERVICES LIMITED	36
N/128481	2018/04/11	2018/04/11	PCCW-HKT DATACOM SERVICES LIMITED	38
N/128482	2018/04/11	2018/04/11	PCCW-HKT DATACOM SERVICES LIMITED	41
N/128483	2018/04/11	2018/04/11	PCCW-HKT DATACOM SERVICES LIMITED	42
N/128484	2018/04/11	2018/04/11	PCCW-HKT DATACOM SERVICES LIMITED	45
N/128556	2018/04/11	2018/04/11	Astellas Pharma Inc.	05
N/128557	2018/04/11	2018/04/11	Astellas Pharma Inc.	05
N/128558	2018/04/11	2018/04/11	Astellas Pharma Inc.	05
N/128559	2018/04/11	2018/04/11	Astellas Pharma Inc.	05
N/128560	2018/04/11	2018/04/11	松珍生物科技股份有限公司	29
N/128561	2018/04/11	2018/04/11	松珍生物科技股份有限公司	30
N/128562	2018/04/11	2018/04/11	松珍生物科技股份有限公司	35
N/128580	2018/04/11	2018/04/11	PRINCE SPORTS INTERNATIONAL COMPANY LIMITED	03
N/128581	2018/04/11	2018/04/11	PRINCE SPORTS INTERNATIONAL COMPANY LIMITED	09
N/128582	2018/04/11	2018/04/11	PRINCE SPORTS INTERNATIONAL COMPANY LIMITED	14
N/128583	2018/04/11	2018/04/11	PRINCE SPORTS INTERNATIONAL COMPANY LIMITED	16
N/128584	2018/04/11	2018/04/11	PRINCE SPORTS INTERNATIONAL COMPANY LIMITED	18
N/128585	2018/04/11	2018/04/11	PRINCE SPORTS INTERNATIONAL COMPANY LIMITED	25
N/128586	2018/04/11	2018/04/11	PRINCE SPORTS INTERNATIONAL COMPANY LIMITED	26
N/128587	2018/04/11	2018/04/11	PRINCE SPORTS INTERNATIONAL COMPANY LIMITED	28
N/128588	2018/04/11	2018/04/11	PRINCE SPORTS INTERNATIONAL COMPANY LIMITED	35
N/128589	2018/04/11	2018/04/11	亞太國際商城（香港）集團股份有限公司 ASIA GLOBAL MALL GROUP LIMITED	09

編號 N.º	註冊日期 Data de registo	批示日期 Data de despacho	權利人 Titular	類別 Classe
N/128590	2018/04/11	2018/04/11	亞太國際商城（香港）集團股份有限公司 ASIA GLOBAL MALL GROUP LIMITED	35
N/128591	2018/04/11	2018/04/11	亞太國際商城（香港）集團股份有限公司 ASIA GLOBAL MALL GROUP LIMITED	42
N/128592	2018/04/11	2018/04/11	亞太國際商城（香港）集團股份有限公司 ASIA GLOBAL MALL GROUP LIMITED	09
N/128593	2018/04/11	2018/04/11	亞太國際商城（香港）集團股份有限公司 ASIA GLOBAL MALL GROUP LIMITED	35
N/128594	2018/04/11	2018/04/11	亞太國際商城（香港）集團股份有限公司 ASIA GLOBAL MALL GROUP LIMITED	42
N/128595	2018/04/11	2018/04/11	亞太國際商城（香港）集團股份有限公司 ASIA GLOBAL MALL GROUP LIMITED	09
N/128596	2018/04/11	2018/04/11	亞太國際商城（香港）集團股份有限公司 ASIA GLOBAL MALL GROUP LIMITED	35
N/128597	2018/04/11	2018/04/11	亞太國際商城（香港）集團股份有限公司 ASIA GLOBAL MALL GROUP LIMITED	42
N/128598	2018/04/11	2018/04/11	裕馬集團（香港）有限公司 FORTUNE HORSE GROUP LIMITED	09
N/128599	2018/04/11	2018/04/11	裕馬集團（香港）有限公司 FORTUNE HORSE GROUP LIMITED	35
N/128601	2018/04/11	2018/04/11	裕馬集團（香港）有限公司 FORTUNE HORSE GROUP LIMITED	09
N/128602	2018/04/11	2018/04/11	裕馬集團（香港）有限公司 FORTUNE HORSE GROUP LIMITED	35
N/128604	2018/04/11	2018/04/11	裕馬集團（香港）有限公司 FORTUNE HORSE GROUP LIMITED	09
N/128605	2018/04/11	2018/04/11	裕馬集團（香港）有限公司 FORTUNE HORSE GROUP LIMITED	35
N/128607	2018/04/11	2018/04/11	裕馬集團（香港）有限公司 FORTUNE HORSE GROUP LIMITED	09
N/128608	2018/04/11	2018/04/11	裕馬集團（香港）有限公司 FORTUNE HORSE GROUP LIMITED	35
N/128610	2018/04/11	2018/04/11	裕馬集團（香港）有限公司 FORTUNE HORSE GROUP LIMITED	09
N/128611	2018/04/11	2018/04/11	裕馬集團（香港）有限公司 FORTUNE HORSE GROUP LIMITED	35
N/128613	2018/04/11	2018/04/11	裕馬集團（香港）有限公司 FORTUNE HORSE GROUP LIMITED	09
N/128614	2018/04/11	2018/04/11	裕馬集團（香港）有限公司 FORTUNE HORSE GROUP LIMITED	35

編號 N.º	註冊日期 Data de registro	批示日期 Data de despacho	權利人 Titular	類別 Classe
N/128616	2018/04/11	2018/04/11	裕馬集團（香港）有限公司 FORTUNE HORSE GROUP LIMITED	09
N/128617	2018/04/11	2018/04/11	裕馬集團（香港）有限公司 FORTUNE HORSE GROUP LIMITED	35
N/128619	2018/04/11	2018/04/11	裕馬集團（香港）有限公司 FORTUNE HORSE GROUP LIMITED	09
N/128622	2018/04/11	2018/04/11	裕馬集團（香港）有限公司 FORTUNE HORSE GROUP LIMITED	09
N/128625	2018/04/11	2018/04/11	裕馬集團（香港）有限公司 FORTUNE HORSE GROUP LIMITED	09
N/128630	2018/04/11	2018/04/11	Charlotte Tilbury TM Limited	03
N/128632	2018/04/11	2018/04/11	Hitachi Koki Co., Ltd.	07
N/128633	2018/04/11	2018/04/11	Hitachi Koki Co., Ltd.	08
N/128634	2018/04/11	2018/04/11	Hitachi Koki Co., Ltd.	09
N/128739	2018/04/11	2018/04/11	AVEX GROUP HOLDINGS INC.	09
N/128740	2018/04/11	2018/04/11	AVEX GROUP HOLDINGS INC.	41
N/128741	2018/04/11	2018/04/11	CTF BM Operations, Ltd.	43
N/128742	2018/04/11	2018/04/11	PERFECT LUCK ASSETS LIMITED	41
N/128743	2018/04/11	2018/04/11	PERFECT LUCK ASSETS LIMITED	43
N/128744	2018/04/11	2018/04/11	PERFECT LUCK ASSETS LIMITED	41
N/128745	2018/04/11	2018/04/11	PERFECT LUCK ASSETS LIMITED	43
N/128746	2018/04/11	2018/04/11	Karuna Skin, LLC	03
N/128747	2018/04/11	2018/04/11	Karuna Skin, LLC	35
N/128755	2018/04/11	2018/04/11	Invicta S.p.A.	18
N/128756	2018/04/11	2018/04/11	Invicta S.p.A.	25
N/128767	2018/04/11	2018/04/11	錢納利烈酒有限公司 Chinnery Spirits Limited	33
N/128768	2018/04/11	2018/04/11	錢納利烈酒有限公司 Chinnery Spirits Limited	33
N/128769	2018/04/11	2018/04/11	錢納利烈酒有限公司 Chinnery Spirits Limited	33
N/128788	2018/04/11	2018/04/11	Wing Hing Spices Grinding Factory Limited	30
N/128903	2018/04/11	2018/04/11	Mundipharma AG	03
N/128904	2018/04/11	2018/04/11	王世財 Wong Sai Choi	20
N/128905	2018/04/11	2018/04/11	上海到喜啦信息技術有限公司 Shanghai Daoxila Information Technology Co., Ltd.	09

編號 N.º	註冊日期 Data de registo	批示日期 Data de despacho	權利人 Titular	類別 Classe
N/128906	2018/04/11	2018/04/11	上海到喜啦信息技術有限公司 Shanghai Daoxila Information Technology Co., Ltd.	33
N/128907	2018/04/11	2018/04/11	上海到喜啦信息技術有限公司 Shanghai Daoxila Information Technology Co., Ltd.	35
N/128908	2018/04/11	2018/04/11	上海到喜啦信息技術有限公司 Shanghai Daoxila Information Technology Co., Ltd.	38
N/128909	2018/04/11	2018/04/11	上海到喜啦信息技術有限公司 Shanghai Daoxila Information Technology Co., Ltd.	39
N/128910	2018/04/11	2018/04/11	上海到喜啦信息技術有限公司 Shanghai Daoxila Information Technology Co., Ltd.	41
N/128911	2018/04/11	2018/04/11	上海到喜啦信息技術有限公司 Shanghai Daoxila Information Technology Co., Ltd.	43
N/128912	2018/04/11	2018/04/11	上海到喜啦信息技術有限公司 Shanghai Daoxila Information Technology Co., Ltd.	45
N/128913	2018/04/11	2018/04/11	Europcar Groupe	39
N/128914	2018/04/11	2018/04/11	Eli Lilly and Company	05
N/128921	2018/04/11	2018/04/11	弘泰發展有限公司 Vast Tide Development Limited	25
N/128923	2018/04/11	2018/04/11	萬田發酵株式會社 Manda Fermentation Co., Ltd.	01
N/128924	2018/04/11	2018/04/11	萬田發酵株式會社 Manda Fermentation Co., Ltd.	01
N/128925	2018/04/11	2018/04/11	深圳市歐拓電子集團有限公司 Shenzhen Otot Electronic Group co., Ltd.	09
N/128927	2018/04/11	2018/04/11	宏泰興水泥制品有限公司	19
N/128929	2018/04/11	2018/04/11	深圳市品道餐飲管理有限公司	32
N/128930	2018/04/11	2018/04/11	深圳市品道餐飲管理有限公司	35
N/128931	2018/04/11	2018/04/11	深圳市品道餐飲管理有限公司	43
N/128932	2018/04/11	2018/04/11	成都大龍燻餐飲管理有限公司	29
N/128933	2018/04/11	2018/04/11	成都大龍燻餐飲管理有限公司	30
N/128934	2018/04/11	2018/04/11	成都大龍燻餐飲管理有限公司	35
N/128935	2018/04/11	2018/04/11	成都大龍燻餐飲管理有限公司	43
N/128936	2018/04/11	2018/04/11	長沙歐陽詢文化傳播有限公司	16
N/128937	2018/04/11	2018/04/11	酣客酒業（廣州）有限公司	33
N/128938	2018/04/11	2018/04/11	鄭州兩岸企業管理有限公司	29
N/128939	2018/04/11	2018/04/11	鄭州兩岸企業管理有限公司	30
N/128940	2018/04/11	2018/04/11	鄭州兩岸企業管理有限公司	32

編號 N.º	註冊日期 Data de registo	批示日期 Data de despacho	權利人 Titular	類別 Classe
N/128941	2018/04/11	2018/04/11	帝王佳作澳門有限公司	30
N/128955	2018/04/11	2018/04/11	MONCLER S.P.A.	16
N/128956	2018/04/11	2018/04/11	MONCLER S.P.A.	18
N/128957	2018/04/11	2018/04/11	MONCLER S.P.A.	25
N/128961	2018/04/11	2018/04/11	MONCLER S.P.A.	42
N/128965	2018/04/11	2018/04/11	MONCLER S.P.A.	16
N/128966	2018/04/11	2018/04/11	MONCLER S.P.A.	18
N/128967	2018/04/11	2018/04/11	MONCLER S.P.A.	25
N/128971	2018/04/11	2018/04/11	MONCLER S.P.A.	42
N/128972	2018/04/11	2018/04/11	Salt break Japan Co., Ltd.	28
N/128973	2018/04/11	2018/04/11	Salt break Japan Co., Ltd.	28
N/128975	2018/04/11	2018/04/11	CJ CHEILJEDANG CORPORATION	29
N/128976	2018/04/11	2018/04/11	CJ CHEILJEDANG CORPORATION	30
N/128988	2018/04/11	2018/04/11	Mundipharma AG	03
N/128989	2018/04/11	2018/04/11	Mundipharma AG	05
N/128990	2018/04/11	2018/04/11	Jack Wolfskin Ausrüstung für Draussen GmbH & Co. KGaA	24
N/128991	2018/04/11	2018/04/11	Jack Wolfskin Ausrüstung für Draussen GmbH & Co. KGaA	25
N/128992	2018/04/11	2018/04/11	瀛瀛集團有限公司	05
N/128993	2018/04/11	2018/04/11	瀛瀛集團有限公司	30
N/128994	2018/04/11	2018/04/11	瀛瀛集團有限公司	35
N/128995	2018/04/11	2018/04/11	Pharmason Company Limited	05
N/128997	2018/04/11	2018/04/11	梁愛寶 LEUNG OI PO	03
N/128998	2018/04/11	2018/04/11	重慶鳳騰地產集團有限公司	35
N/128999	2018/04/11	2018/04/11	重慶鳳騰地產集團有限公司	36
N/129000	2018/04/11	2018/04/11	重慶鳳騰地產集團有限公司	37
N/129001	2018/04/11	2018/04/11	楊宗軍	29
N/129002	2018/04/11	2018/04/11	城口縣浩民獼猴桃種植家庭農場	33
N/129003	2018/04/11	2018/04/11	重慶市江津區當津酒業有限公司	33
N/129004	2018/04/11	2018/04/11	重慶鳴鹿文化傳播有限公司	35
N/129005	2018/04/11	2018/04/11	正光製藥有限公司	03
N/129006	2018/04/11	2018/04/11	正光製藥有限公司	05
N/129007	2018/04/11	2018/04/11	正光製藥有限公司	03
N/129008	2018/04/11	2018/04/11	正光製藥有限公司	05

編號 N.º	註冊日期 Data de registo	批示日期 Data de despacho	權利人 Titular	類別 Classe
N/129009	2018/04/11	2018/04/11	正光製藥有限公司	03
N/129010	2018/04/11	2018/04/11	正光製藥有限公司	05
N/129011	2018/04/11	2018/04/11	正光製藥有限公司	35
N/129012	2018/04/11	2018/04/11	瑞頤酒店管理集團香港股份有限公司	35
N/129013	2018/04/11	2018/04/11	瑞頤酒店管理集團香港股份有限公司	43
N/129020	2018/04/11	2018/04/11	東莞市愛加照明科技有限公司 APLUS Lighting Science & Technology Co., Ltd.	09
N/129021	2018/04/11	2018/04/11	東莞市愛加照明科技有限公司 APLUS Lighting Science & Technology Co., Ltd.	11
N/129022	2018/04/11	2018/04/11	東莞市愛加照明科技有限公司 APLUS Lighting Science & Technology Co., Ltd.	35
N/129023	2018/04/11	2018/04/11	東莞市愛加照明科技有限公司 APLUS Lighting Science & Technology Co., Ltd.	09
N/129024	2018/04/11	2018/04/11	東莞市愛加照明科技有限公司 APLUS Lighting Science & Technology Co., Ltd.	11
N/129025	2018/04/11	2018/04/11	東莞市愛加照明科技有限公司 APLUS Lighting Science & Technology Co., Ltd.	35
N/129026	2018/04/11	2018/04/11	東莞市愛加照明科技有限公司 APLUS Lighting Science & Technology Co., Ltd.	09
N/129027	2018/04/11	2018/04/11	東莞市愛加照明科技有限公司 APLUS Lighting Science & Technology Co., Ltd.	11
N/129028	2018/04/11	2018/04/11	東莞市愛加照明科技有限公司 APLUS Lighting Science & Technology Co., Ltd.	35
N/129029	2018/04/11	2018/04/11	澳門新時代公共汽車股份有限公司	39
N/129030	2018/04/11	2018/04/11	澳門新時代公共汽車股份有限公司	39
N/129031	2018/04/11	2018/04/11	澳門新時代公共汽車股份有限公司	39
N/129032	2018/04/11	2018/04/11	澳門新時代公共汽車股份有限公司	39
N/129033	2018/04/11	2018/04/11	澳門新時代公共汽車股份有限公司	39
N/129042	2018/04/11	2018/04/11	佛山市歐鉑利複合材料有限公司	19
N/129045	2018/04/11	2018/04/11	快尚时装（广州）有限公司	18
N/129046	2018/04/11	2018/04/11	快尚时装（广州）有限公司	25
N/129047	2018/04/11	2018/04/11	快尚时装（广州）有限公司	35
N/129049	2018/04/11	2018/04/11	GILEAD SCIENCES IRELAND UC	05
N/129050	2018/04/11	2018/04/11	GILEAD SCIENCES IRELAND UC	05
N/129051	2018/04/11	2018/04/11	11號設計藝術有限公司	21
N/129052	2018/04/11	2018/04/11	11號設計藝術有限公司	35
N/129081	2018/04/11	2018/04/11	Carma Laboratories, Inc.	03

編號 N.º	註冊日期 Data de registro	批示日期 Data de despacho	權利人 Titular	類別 Classe
N/129082	2018/04/11	2018/04/11	Carma Laboratories, Inc.	05
N/129084	2018/04/11	2018/04/11	Kracie Home Products, Ltd.	03
N/129091	2018/04/11	2018/04/11	Melco International Development Limited	36
N/129092	2018/04/11	2018/04/11	Melco International Development Limited	41
N/129093	2018/04/11	2018/04/11	Melco International Development Limited	43
N/129094	2018/04/11	2018/04/11	Melco International Development Limited	36
N/129095	2018/04/11	2018/04/11	Melco International Development Limited	41
N/129096	2018/04/11	2018/04/11	Melco International Development Limited	43
N/129097	2018/04/11	2018/04/11	Melco International Development Limited	36
N/129098	2018/04/11	2018/04/11	Melco International Development Limited	41
N/129099	2018/04/11	2018/04/11	Melco International Development Limited	43
N/129100	2018/04/11	2018/04/11	Melco International Development Limited	36
N/129101	2018/04/11	2018/04/11	Melco International Development Limited	41
N/129102	2018/04/11	2018/04/11	Melco International Development Limited	43
N/129103	2018/04/11	2018/04/11	Rea.deeming Beauty, Inc. dba beautyblender	03
N/129104	2018/04/11	2018/04/11	Rea.deeming Beauty, Inc. dba beautyblender	18
N/129105	2018/04/11	2018/04/11	Rea.deeming Beauty, Inc. dba beautyblender	21
N/129106	2018/04/11	2018/04/11	Rea.deeming Beauty, Inc. dba beautyblender	03
N/129107	2018/04/11	2018/04/11	Rea.deeming Beauty, Inc. dba beautyblender	18
N/129108	2018/04/11	2018/04/11	Rea.deeming Beauty, Inc. dba beautyblender	21
N/129109	2018/04/11	2018/04/11	Rea.deeming Beauty, Inc. dba beautyblender	03
N/129110	2018/04/11	2018/04/11	Rea.deeming Beauty, Inc. dba beautyblender	18
N/129111	2018/04/11	2018/04/11	Rea.deeming Beauty, Inc. dba beautyblender	21
N/129112	2018/04/11	2018/04/11	廣州愛帛服飾有限公司 EPO FASHION CO., LTD.	25
N/129113	2018/04/11	2018/04/11	重慶鎮三關餐飲文化有限公司 CHONGQING ZHENSANGUAN CATERING CULTURE CO., LTD.	30
N/129114	2018/04/11	2018/04/11	重慶鎮三關餐飲文化有限公司 CHONGQING ZHENSANGUAN CATERING CULTURE CO., LTD.	35
N/129115	2018/04/11	2018/04/11	重慶鎮三關餐飲文化有限公司 CHONGQING ZHENSANGUAN CATERING CULTURE CO., LTD.	43
N/129116	2018/04/11	2018/04/11	木林森股份有限公司 MLS Co., LTD.	11

編號 N.º	註冊日期 Data de registo	批示日期 Data de despacho	權利人 Titular	類別 Classe
N/129117	2018/04/11	2018/04/11	Gravity Co., Ltd.	09
N/129118	2018/04/11	2018/04/11	Gravity Co., Ltd.	41
N/129119	2018/04/11	2018/04/11	WU, ZHENG GEORGE	35
N/129120	2018/04/11	2018/04/11	WU, ZHENG GEORGE	35
N/129121	2018/04/11	2018/04/11	Goldpay International Limited	36
N/129122	2018/04/11	2018/04/11	深圳市建築裝飾（集團）有限公司	37
N/129126	2018/04/11	2018/04/11	William Grant & Sons Irish Brands Limited	33
N/129127	2018/04/11	2018/04/11	李良勝	09
N/129136	2018/04/11	2018/04/11	Takeda Pharmaceutical Company Limited	10
N/129137	2018/04/11	2018/04/11	Takeda Pharmaceutical Company Limited	05
N/129138	2018/04/11	2018/04/11	Reliable Source Limited	18
N/129139	2018/04/11	2018/04/11	Reliable Source Limited	25
N/129140	2018/04/11	2018/04/11	Reliable Source Limited	35
N/129141	2018/04/11	2018/04/11	Apple Inc.	25
N/129142	2018/04/11	2018/04/11	Apple Inc.	28
N/129143	2018/04/11	2018/04/11	Swisse Wellness Pty Ltd	05
N/129144	2018/04/11	2018/04/11	Swisse Wellness Pty Ltd	30
N/129145	2018/04/11	2018/04/11	Swisse Wellness Pty Ltd	05
N/129146	2018/04/11	2018/04/11	Swisse Wellness Pty Ltd	30
N/129147	2018/04/11	2018/04/11	Swisse Wellness Pty Ltd	03
N/129148	2018/04/11	2018/04/11	Swisse Wellness Pty Ltd	05
N/129149	2018/04/11	2018/04/11	Swisse Wellness Pty Ltd	32
N/129150	2018/04/11	2018/04/11	Boconcept A/S	20
N/129151	2018/04/11	2018/04/11	Boconcept A/S	21
N/129152	2018/04/11	2018/04/11	Boconcept A/S	35
N/129153	2018/04/11	2018/04/11	Syma Intercontinental AG	06
N/129154	2018/04/11	2018/04/11	Syma Intercontinental AG	19
N/129155	2018/04/11	2018/04/11	Syma Intercontinental AG	37
N/129156	2018/04/11	2018/04/11	Syma Intercontinental AG	43
N/129157	2018/04/11	2018/04/11	LVMH Swiss Manufactures SA	14
N/129158	2018/04/11	2018/04/11	譚新連 TAM SAN LIN	35
N/129159	2018/04/11	2018/04/11	譚新連 TAM SAN LIN	35

編號 N.º	註冊日期 Data de registro	批示日期 Data de despacho	權利人 Titular	類別 Classe
N/129160	2018/04/11	2018/04/11	譚新連 TAM SAN LIN	21
N/129161	2018/04/11	2018/04/11	河源市行聊智能科技有限公司	35
N/129162	2018/04/11	2018/04/11	Mundipharma AG	03
N/129163	2018/04/11	2018/04/11	CHANEL	09
N/129164	2018/04/11	2018/04/11	Bally Gaming, Inc.	09
N/129178	2018/04/11	2018/04/11	林嘉儀 LAM KA I	35
N/129179	2018/04/11	2018/04/11	零食物語有限公司 Fancy Talent Limited	35
N/129180	2018/04/11	2018/04/11	鄭志強	30
N/129189	2018/04/11	2018/04/11	ROYALCOVER HOMETEX CO., LTD.	24
N/129190	2018/04/11	2018/04/11	ROYALCOVER HOMETEX CO., LTD.	25
N/129191	2018/04/11	2018/04/11	ROYALCOVER HOMETEX CO., LTD.	24
N/129192	2018/04/11	2018/04/11	ROYALCOVER HOMETEX CO., LTD.	25
N/129194	2018/04/11	2018/04/11	Luxury Foods Limited	29
N/129195	2018/04/11	2018/04/11	Luxury Foods Limited	31
N/129198	2018/04/11	2018/04/11	KAREN PHARMACEUTICAL COMPANY LIMITED	05
N/129199	2018/04/11	2018/04/11	KAREN PHARMACEUTICAL COMPANY LIMITED	05
N/129200	2018/04/11	2018/04/11	Lai Sun Dining Limited	33
N/129201	2018/04/11	2018/04/11	Lai Sun Dining Limited	43
N/129206	2018/04/11	2018/04/11	忠誠藥房有限公司	05
N/129207	2018/04/11	2018/04/11	忠誠藥房有限公司	30
N/129208	2018/04/11	2018/04/11	忠誠藥房有限公司	05
N/129209	2018/04/11	2018/04/11	忠誠藥房有限公司	30
N/129210	2018/04/11	2018/04/11	忠誠藥房有限公司	05
N/129211	2018/04/11	2018/04/11	忠誠藥房有限公司	30
N/129212	2018/04/11	2018/04/11	忠誠藥房有限公司	05
N/129213	2018/04/11	2018/04/11	忠誠藥房有限公司	30
N/129216	2018/04/11	2018/04/11	鄧志恆 TANG CHI HANG	08
N/129223	2018/04/11	2018/04/11	深圳養蒙電子商務有限公司	14
N/129224	2018/04/11	2018/04/11	黃安琪 WONG ON KEI	43
N/129232	2018/04/11	2018/04/11	DESCENTE, LTD.	24

編號 N.º	註冊日期 Data de registo	批示日期 Data de despacho	權利人 Titular	類別 Classe
N/129233	2018/04/11	2018/04/11	Nanyang Brothers Tobacco Company Limited	34
N/129234	2018/04/11	2018/04/11	VERY MOM CO., LTD.	03
N/129235	2018/04/11	2018/04/11	株式会社T&M T&M Co., Ltd.	03
N/129236	2018/04/11	2018/04/11	株式会社T&M T&M Co., Ltd.	35
N/129248	2018/04/11	2018/04/11	超泰有限公司	41
N/129249	2018/04/11	2018/04/11	超泰有限公司	41
N/129250	2018/04/11	2018/04/11	澳美麗集團有限公司	05
N/129251	2018/04/11	2018/04/11	澳美麗集團有限公司	30
N/129252	2018/04/11	2018/04/11	澳美麗集團有限公司	35
N/129253	2018/04/11	2018/04/11	澳美麗集團有限公司	05
N/129254	2018/04/11	2018/04/11	澳美麗集團有限公司	30
N/129255	2018/04/11	2018/04/11	澳美麗集團有限公司	35
N/129256	2018/04/11	2018/04/11	泰皇地毯制造（香港）有限公司 ROYALTHAI CARPETS MANUFACTURING(HK) COMPANY LIMITED	27
N/129272	2018/04/11	2018/04/11	杜釗德 TOU CHIO TAK	05
N/129273	2018/04/11	2018/04/11	杜釗德 TOU CHIO TAK	05
N/129274	2018/04/11	2018/04/11	陳永駿 CHAN WENG CHON	15
N/129277	2018/04/11	2018/04/11	梁澤霖 LEONG CHAK LAM	05
N/129278	2018/04/11	2018/04/11	保廸建材有限公司 GREENTECH BUILDING MATERIAL LIMITED	19
N/129279	2018/04/11	2018/04/11	海豚高科技有限公司 PINK DOLPHIN HIGH TECHNOLOGY COMPANY LIMITED	25
N/129280	2018/04/11	2018/04/11	保廸建材有限公司 GREENTECH BUILDING MATERIAL LIMITED	19
N/129281	2018/04/11	2018/04/11	樊勝武	43
N/129282	2018/04/11	2018/04/11	羅潔	30
N/129283	2018/04/11	2018/04/11	羅潔	35
N/129284	2018/04/11	2018/04/11	羅潔	43
N/129285	2018/04/11	2018/04/11	艾鐘	20
N/129286	2018/04/11	2018/04/11	貴州王茅酒業有限公司	33

編號 N.º	註冊日期 Data de registro	批示日期 Data de despacho	權利人 Titular	類別 Classe
N/129287	2018/04/11	2018/04/11	寶璽發展有限公司 PRECIOUS STAMP DEVELOPMENT LIMITED	09
N/129288	2018/04/11	2018/04/11	寶璽發展有限公司 PRECIOUS STAMP DEVELOPMENT LIMITED	14
N/129289	2018/04/11	2018/04/11	寶璽發展有限公司 PRECIOUS STAMP DEVELOPMENT LIMITED	18
N/129290	2018/04/11	2018/04/11	寶璽發展有限公司 PRECIOUS STAMP DEVELOPMENT LIMITED	25
N/129291	2018/04/11	2018/04/11	寶璽發展有限公司 PRECIOUS STAMP DEVELOPMENT LIMITED	35
N/129294	2018/04/11	2018/04/11	Chow Sang Sang Jewellery Company Limited	09
N/129295	2018/04/11	2018/04/11	Chow Sang Sang Jewellery Company Limited	14
N/129296	2018/04/11	2018/04/11	Chow Sang Sang Jewellery Company Limited	35
N/129299	2018/04/11	2018/04/11	JOHNSON & JOHNSON	03
N/129300	2018/04/11	2018/04/11	JOHNSON & JOHNSON	30
N/129306	2018/04/11	2018/04/11	吉林省薈萃樓珠寶首飾有限公司	14
N/129307	2018/04/11	2018/04/11	吉林省薈萃樓珠寶首飾有限公司	35
N/129309	2018/04/11	2018/04/11	御旋國際有限公司	43
N/129312	2018/04/11	2018/04/11	深圳市火樂科技發展有限公司	09
N/129313	2018/04/11	2018/04/11	耿飛 GENG FEI	35
N/129314	2018/04/11	2018/04/11	耿飛 GENG FEI	36
N/129315	2018/04/11	2018/04/11	耿飛 GENG FEI	39
N/129316	2018/04/11	2018/04/11	耿飛 GENG FEI	41
N/129317	2018/04/11	2018/04/11	耿飛 GENG FEI	35
N/129318	2018/04/11	2018/04/11	耿飛 GENG FEI	36
N/129319	2018/04/11	2018/04/11	耿飛 GENG FEI	39
N/129320	2018/04/11	2018/04/11	耿飛 GENG FEI	41
N/129321	2018/04/11	2018/04/11	松村燻之味有限公司	29
N/129322	2018/04/11	2018/04/11	松村燻之味有限公司	35
N/129323	2018/04/11	2018/04/11	松村燻之味有限公司	43

編號 N.º	註冊日期 Data de registo	批示日期 Data de despacho	權利人 Titular	類別 Classe
N/129324	2018/04/11	2018/04/11	BASF SE	01
N/129325	2018/04/11	2018/04/11	BASF SE	02
N/129326	2018/04/11	2018/04/11	BASF SE	03
N/129327	2018/04/11	2018/04/11	BASF SE	04
N/129335	2018/04/11	2018/04/11	博雅網路遊戲開發(深圳)有限公司 Boyaa Online Game Development (Shenzhen) Co., Ltd	41
N/129351	2018/04/11	2018/04/11	江永文 CHIANG YUNG-WEN	18
N/129362	2018/04/11	2018/04/11	穆罕默德泰益沙阿杰 M. Taib Sangaji	30
N/129363	2018/04/11	2018/04/11	PERNOD RICARD	35
N/129380	2018/04/11	2018/04/11	甘雲豪 KAM WAN HO	44
N/129381	2018/04/11	2018/04/11	Calzedonia S.p.A.	03
N/129382	2018/04/11	2018/04/11	Calzedonia S.p.A.	25
N/129383	2018/04/11	2018/04/11	Calzedonia S.p.A.	35
N/129384	2018/04/11	2018/04/11	Calzedonia S.p.A.	03
N/129385	2018/04/11	2018/04/11	Calzedonia S.p.A.	25
N/129386	2018/04/11	2018/04/11	Calzedonia S.p.A.	35
N/129387	2018/04/11	2018/04/11	Calzedonia S.p.A.	03
N/129388	2018/04/11	2018/04/11	Calzedonia S.p.A.	25
N/129389	2018/04/11	2018/04/11	Calzedonia S.p.A.	35
N/129390	2018/04/11	2018/04/11	Calzedonia S.p.A.	25
N/129391	2018/04/11	2018/04/11	Calzedonia S.p.A.	25
N/129392	2018/04/11	2018/04/11	Calzedonia S.p.A.	25
N/129395	2018/04/11	2018/04/11	張燕霞	25
N/129396	2018/04/11	2018/04/11	貝恩施(深圳)科技股份有限公司	10
N/129397	2018/04/11	2018/04/11	貝恩施(深圳)科技股份有限公司	12
N/129398	2018/04/11	2018/04/11	貝恩施(深圳)科技股份有限公司	20
N/129399	2018/04/11	2018/04/11	貝恩施(深圳)科技股份有限公司	28
N/129400	2018/04/11	2018/04/11	貝恩施(深圳)科技股份有限公司	08
N/129401	2018/04/11	2018/04/11	貝恩施(深圳)科技股份有限公司	09
N/129404	2018/04/11	2018/04/11	MACAU - SERVIÇOS PROFISSIONAIS, LIMITADA	37
N/129405	2018/04/11	2018/04/11	MACAU - SERVIÇOS PROFISSIONAIS, LIMITADA	42
N/129406	2018/04/11	2018/04/11	MACAU - SERVIÇOS PROFISSIONAIS, LIMITADA	35

編號 N.º	註冊日期 Data de registro	批示日期 Data de despacho	權利人 Titular	類別 Classe
N/129416	2018/04/11	2018/04/11	Dell Inc.	02
N/129417	2018/04/11	2018/04/11	Dell Inc.	09
N/129418	2018/04/11	2018/04/11	Dell Inc.	14
N/129419	2018/04/11	2018/04/11	Dell Inc.	16
N/129420	2018/04/11	2018/04/11	Dell Inc.	18
N/129421	2018/04/11	2018/04/11	Dell Inc.	21
N/129422	2018/04/11	2018/04/11	Dell Inc.	25
N/129423	2018/04/11	2018/04/11	Dell Inc.	28
N/129424	2018/04/11	2018/04/11	Dell Inc.	35
N/129425	2018/04/11	2018/04/11	Dell Inc.	36
N/129426	2018/04/11	2018/04/11	Dell Inc.	37
N/129427	2018/04/11	2018/04/11	Dell Inc.	39
N/129428	2018/04/11	2018/04/11	Dell Inc.	40
N/129429	2018/04/11	2018/04/11	Dell Inc.	41
N/129430	2018/04/11	2018/04/11	Dell Inc.	42
N/129432	2018/04/11	2018/04/11	Dell Inc.	02
N/129433	2018/04/11	2018/04/11	Dell Inc.	09
N/129434	2018/04/11	2018/04/11	Dell Inc.	14
N/129435	2018/04/11	2018/04/11	Dell Inc.	16
N/129436	2018/04/11	2018/04/11	Dell Inc.	18
N/129437	2018/04/11	2018/04/11	Dell Inc.	21
N/129438	2018/04/11	2018/04/11	Dell Inc.	25
N/129439	2018/04/11	2018/04/11	Dell Inc.	28
N/129440	2018/04/11	2018/04/11	Dell Inc.	35
N/129441	2018/04/11	2018/04/11	Dell Inc.	36
N/129442	2018/04/11	2018/04/11	Dell Inc.	37
N/129443	2018/04/11	2018/04/11	Dell Inc.	39
N/129444	2018/04/11	2018/04/11	Dell Inc.	40
N/129445	2018/04/11	2018/04/11	Dell Inc.	41
N/129446	2018/04/11	2018/04/11	Dell Inc.	42
N/129448	2018/04/11	2018/04/11	Skydive Holdings Pty Ltd	39
N/129449	2018/04/11	2018/04/11	Jones Lang LaSalle IP, Inc.	09
N/129453	2018/04/11	2018/04/11	ARIAD Pharmaceuticals, Inc.	05
N/129456	2018/04/11	2018/04/11	The Coca-Cola Company	32

編號 N.º	註冊日期 Data de registo	批示日期 Data de despacho	權利人 Titular	類別 Classe
N/129457	2018/04/11	2018/04/11	The Coca-Cola Company	32
N/129458	2018/04/11	2018/04/11	三井日本料理有限公司	43
N/129467	2018/04/11	2018/04/11	長泓國際實業有限公司	35
N/129468	2018/04/11	2018/04/11	長泓國際實業有限公司	35
N/129479	2018/04/11	2018/04/11	Honeywell International Inc.	09
N/129488	2018/04/11	2018/04/11	唔關你事一人有限公司 NOYB SOCIEDADE UNIPessoal LIMITADA	25
N/129489	2018/04/11	2018/04/11	唔關你事一人有限公司 NOYB SOCIEDADE UNIPessoal LIMITADA	35
N/129490	2018/04/11	2018/04/11	唔關你事一人有限公司 NOYB SOCIEDADE UNIPessoal LIMITADA	41
N/129491	2018/04/11	2018/04/11	唔關你事一人有限公司 NOYB SOCIEDADE UNIPessoal LIMITADA	09
N/129492	2018/04/11	2018/04/11	唔關你事一人有限公司 NOYB SOCIEDADE UNIPessoal LIMITADA	41
N/129493	2018/04/11	2018/04/11	唔關你事一人有限公司 NOYB SOCIEDADE UNIPessoal LIMITADA	41
N/129494	2018/04/11	2018/04/11	唔關你事一人有限公司 NOYB SOCIEDADE UNIPessoal LIMITADA	41
N/129502	2018/04/11	2018/04/11	MCO (IP) Holdings Limited	41
N/129503	2018/04/11	2018/04/11	MCO (IP) Holdings Limited	41
N/129504	2018/04/11	2018/04/11	MCO (IP) Holdings Limited	41
N/129507	2018/04/11	2018/04/11	DAIICHI SANKYO COMPANY, LIMITED	05
N/129508	2018/04/11	2018/04/11	DAIICHI SANKYO COMPANY, LIMITED	05
N/129509	2018/04/11	2018/04/11	DAIICHI SANKYO COMPANY, LIMITED	05
N/129513	2018/04/11	2018/04/11	何顯發 HE XIANFA	14
N/129514	2018/04/11	2018/04/11	何顯發 HE XIANFA	25
N/129515	2018/04/11	2018/04/11	SM Life Science Co., Ltd.	03
N/129516	2018/04/11	2018/04/11	Brauerei Beck GmbH & Co. KG	32
N/129517	2018/04/11	2018/04/11	珠海市魅族科技有限公司 MEIZU TECHNOLOGY CO., LTD.	09
N/129518	2018/04/11	2018/04/11	珠海市魅族科技有限公司 MEIZU TECHNOLOGY CO., LTD.	35
N/129519	2018/04/11	2018/04/11	溫州遠標鞋業有限公司	25
N/129520	2018/04/11	2018/04/11	林昆侖	30

編號 N.º	註冊日期 Data de registo	批示日期 Data de despacho	權利人 Titular	類別 Classe
N/129521	2018/04/11	2018/04/11	奢匠名品奢侈品皮具護理有限公司	18
N/129522	2018/04/11	2018/04/11	奢匠名品奢侈品皮具護理有限公司	18
N/129524	2018/04/11	2018/04/11	奢匠名品奢侈品皮具護理有限公司	18
N/129525	2018/04/11	2018/04/11	奢匠名品奢侈品皮具護理有限公司	18
N/129526	2018/04/11	2018/04/11	奢匠名品奢侈品皮具護理有限公司	18
N/129527	2018/04/11	2018/04/11	奢匠名品奢侈品皮具護理有限公司	18
N/129528	2018/04/11	2018/04/11	奢匠名品奢侈品皮具護理有限公司	40
N/129529	2018/04/11	2018/04/11	奢匠名品奢侈品皮具護理有限公司	40
N/129530	2018/04/11	2018/04/11	尹雄	16
N/129531	2018/04/11	2018/04/11	尹雄	25
N/129532	2018/04/11	2018/04/11	尹雄	28
N/129533	2018/04/11	2018/04/11	尹雄	35
N/129534	2018/04/11	2018/04/11	尹雄	36
N/129535	2018/04/11	2018/04/11	尹雄	41
N/129536	2018/04/11	2018/04/11	尹雄	42
N/129537	2018/04/11	2018/04/11	尹雄	44
N/129540	2018/04/11	2018/04/11	尹雄	15
N/129541	2018/04/11	2018/04/11	尹雄	09
N/129542	2018/04/11	2018/04/11	深圳美西西餐飲管理有限公司	16
N/129543	2018/04/11	2018/04/11	深圳美西西餐飲管理有限公司	30
N/129544	2018/04/11	2018/04/11	深圳美西西餐飲管理有限公司	32
N/129545	2018/04/11	2018/04/11	深圳美西西餐飲管理有限公司	35
N/129546	2018/04/11	2018/04/11	深圳美西西餐飲管理有限公司	16
N/129547	2018/04/11	2018/04/11	深圳美西西餐飲管理有限公司	35
N/129548	2018/04/11	2018/04/11	深圳美西西餐飲管理有限公司	43
N/129549	2018/04/11	2018/04/11	深圳美西西餐飲管理有限公司	21
N/129550	2018/04/11	2018/04/11	深圳美西西餐飲管理有限公司	30
N/129551	2018/04/11	2018/04/11	深圳美西西餐飲管理有限公司	32
N/129552	2018/04/11	2018/04/11	深圳美西西餐飲管理有限公司	21
N/129553	2018/04/11	2018/04/11	深圳美西西餐飲管理有限公司	43
N/129554	2018/04/11	2018/04/11	深圳月步文化科技有限公司	25
N/129555	2018/04/11	2018/04/11	深圳月步文化科技有限公司	25
N/129556	2018/04/11	2018/04/11	裕有限公司 YUE LIMITED	43
N/129568	2018/04/11	2018/04/11	The Procter & Gamble Company	05

編號 N.º	註冊日期 Data de registo	批示日期 Data de despacho	權利人 Titular	類別 Classe
N/129569	2018/04/11	2018/04/11	The Procter & Gamble Company	05
N/129570	2018/04/11	2018/04/11	The Procter & Gamble Company	05
N/129576	2018/04/11	2018/04/11	小米科技有限責任公司	07
N/129577	2018/04/11	2018/04/11	小米科技有限責任公司	09
N/129578	2018/04/11	2018/04/11	小米科技有限責任公司	10
N/129579	2018/04/11	2018/04/11	小米科技有限責任公司	11
N/129580	2018/04/11	2018/04/11	小米科技有限責任公司	12
N/129581	2018/04/11	2018/04/11	小米科技有限責任公司	14
N/129582	2018/04/11	2018/04/11	小米科技有限責任公司	16
N/129583	2018/04/11	2018/04/11	小米科技有限責任公司	20
N/129584	2018/04/11	2018/04/11	小米科技有限責任公司	21
N/129585	2018/04/11	2018/04/11	小米科技有限責任公司	25
N/129586	2018/04/11	2018/04/11	小米科技有限責任公司	28
N/129587	2018/04/11	2018/04/11	小米科技有限責任公司	35
N/129588	2018/04/11	2018/04/11	小米科技有限責任公司	38
N/129589	2018/04/11	2018/04/11	小米科技有限責任公司	42
N/129590	2018/04/11	2018/04/11	José Maria da Cruz Martins	18
N/129591	2018/04/11	2018/04/11	José Maria da Cruz Martins	25
N/129600	2018/04/11	2018/04/11	Turlen Holding SA	14

拒絕

Recusa

編號 N.º	批示日期 Data de despacho	申請人 Requerente	類別 Classe	備註 Observações 根據12月13日第97/99/M號法令 Nos termos do D.L. n.º 97/99/M, de 13 de Dezembro
N/105941	2018/04/11	Companhia de Telecomunicações de Macau, S.A.R.L.	09	第214條第3款的相反，結合第199條第1款c) 項。 N.º 3 do art.º 214.º, a contrário, conjugado com a alínea c) do n.º 1 do art.º 199.º
N/105942	2018/04/11	Companhia de Telecomunicações de Macau, S.A.R.L.	35	第214條第3款的相反，結合第199條第1款c) 項。 N.º 3 do art.º 214.º, a contrário, conjugado com a alínea c) do n.º 1 do art.º 199.º
N/105943	2018/04/11	Companhia de Telecomunicações de Macau, S.A.R.L.	36	第214條第3款的相反，結合第199條第1款c) 項。 N.º 3 do art.º 214.º, a contrário, conjugado com a alínea c) do n.º 1 do art.º 199.º

編號 N.º	批示日期 Data de despacho	申請人 Requerente	類別 Classe	備註 Observações 根據12月13日第97/99/M號法令 Nos termos do D.L. n.º 97/99/M, de 13 de Dezembro
N/105944	2018/04/11	Companhia de Telecomunicações de Macau, S.A.R.L.	38	第214條第3款的相反，結合第199條第1款c)項。 N.º 3 do art.º 214.º, a contrário, conjugado com a alínea c) do n.º 1 do art.º 199.º
N/107961	2018/04/11	上海岳游網絡科技有限公司	09	第214條第3款的相反，結合第199條第1款c)項。 N.º 3 do art.º 214.º, a contrário, conjugado com a alínea c) do n.º 1 do art.º 199.º
N/107962	2018/04/11	上海岳游網絡科技有限公司	41	第214條第3款的相反，結合第199條第1款c)項。 N.º 3 do art.º 214.º, a contrário, conjugado com a alínea c) do n.º 1 do art.º 199.º
N/107965	2018/04/11	上海岳游網絡科技有限公司	42	第214條第3款的相反，結合第199條第1款c)項。 N.º 3 do art.º 214.º, a contrário, conjugado com a alínea c) do n.º 1 do art.º 199.º
N/112497	2018/04/11	GRANDTECH ASIA LIMITED	19	第9條第1款c)項，適用於第214條第1款a)項。 Alínea c) do n.º 1 do art.º 9.º, aplicável ex vi a alínea a) do n.º 1 do art.º 214.º
N/112754	2018/04/11	歐亞美創有限公司	44	第214條第1款a)項，結合第9條第1款e)項。 Alínea a) do n.º 1 do art.º 214.º, conjugado com a alínea e) do n.º 1 do art.º 9.º
N/113230	2018/04/11	香格里拉酒業股份有限公司	33	第214條第3款的相反，結合第199條第1款b)項。 N.º 3 do art.º 214.º, a contrário, conjugado com a alínea b) do n.º 1 do art.º 199.º
N/113567	2018/04/11	聚友樂有限公司	35	第214條第2款a)項。 Alínea a) do n.º 2 do art.º 214.º
N/115967	2018/04/12	華為技術有限公司 HUAWEI TECHNOLOGIES CO., LTD.	09	第214條第1款a)項及第9條第1款a)項，結合第199條第1款c)項。 Alínea a) do n.º 1 do art.º 214.º e a alínea a) do n.º 1 do art.º 9.º, conjugado com a alínea c) do n.º 1 do art.º 199.º
N/117952	2018/04/11	澳門蓮花衛視傳媒有限公司 MACAU LOTUS SATELLITE TV MEDIA LIMITED	35	第214條第1款a)項，結合第9條第1款e)項。 Alínea a) do n.º 1 do art.º 214.º, conjugado com a alínea e) do n.º 1 do art.º 9.º
N/117953	2018/04/11	澳門蓮花衛視傳媒有限公司 MACAU LOTUS SATELLITE TV MEDIA LIMITED	38	第214條第1款a)項，結合第9條第1款e)項。 Alínea a) do n.º 1 do art.º 214.º, conjugado com a alínea e) do n.º 1 do art.º 9.º
N/117954	2018/04/11	澳門蓮花衛視傳媒有限公司 MACAU LOTUS SATELLITE TV MEDIA LIMITED	41	第214條第1款a)項，結合第9條第1款e)項。 Alínea a) do n.º 1 do art.º 214.º, conjugado com a alínea e) do n.º 1 do art.º 9.º
N/118032	2018/04/10	深圳市飛鳥國際跨境電商綜合服務有限公司	05	第214條第1款a)項，結合第9條第1款c)項。 Alínea a) do n.º 1 do art.º 214.º, conjugado com a alínea c) do n.º 1 do art.º 9.º

編號 N.º	批示日期 Data de despacho	申請人 Requerente	類別 Classe	備註 Observações 根據12月13日第97/99/M號法令 Nos termos do D.L. n.º 97/99/M, de 13 de Dezembro
N/118704	2018/04/10	Neuberger Berman Group LLC	36	第214條第1款a) 項和第2款b) 項，結合第9條第1款e) 項和第215條第1款。 Alínea a) do n.º 1 do art.º 214.º e a alínea b) do n.º 2, conjugado com a alínea e) do n.º 1 do art.º 9.º e do n.º 1 do art.º 215.º
N/118854	2018/04/10	GUAN BIRONG	35	第214條第1款a) 項，結合第9條第1款e) 項。 Alínea a) do n.º 1 do art.º 214.º, conjugado com a alínea e) do n.º 1 do art.º 9.º
N/118855	2018/04/10	GUAN BIRONG	43	第214條第1款a) 項，結合第9條第1款e) 項。 Alínea a) do n.º 1 do art.º 214.º, conjugado com a alínea e) do n.º 1 do art.º 9.º
N/119104	2018/04/11	Council for Economic Education	45	第214條第3款的相反，結合第199條第1款c) 項。 N.º 3 do art.º 214.º, a contrário, conjugado com a alínea c) do n.º 1 do art.º 199.º
N/119105	2018/04/11	Council for Economic Education	41	第214條第3款的相反，結合第199條第1款c) 項。 N.º 3 do art.º 214.º, a contrário, conjugado com a alínea c) do n.º 1 do art.º 199.º
N/119355	2018/04/10	姜昆	03	第214條第1款a) 項，結合第9條第1款e) 項。 Alínea a) do n.º 1 do art.º 214.º, conjugado com a alínea e) do n.º 1 do art.º 9.º
N/119356	2018/04/10	姜昆	35	第214條第1款a) 項，結合第9條第1款e) 項。 Alínea a) do n.º 1 do art.º 214.º, conjugado com a alínea e) do n.º 1 do art.º 9.º
N/119357	2018/04/10	姜昆	03	第214條第1款a) 項，結合第9條第1款e) 項。 Alínea a) do n.º 1 do art.º 214.º, conjugado com a alínea e) do n.º 1 do art.º 9.º
N/119358	2018/04/10	姜昆	35	第214條第1款a) 項，結合第9條第1款e) 項。 Alínea a) do n.º 1 do art.º 214.º, conjugado com a alínea e) do n.º 1 do art.º 9.º
N/119417	2018/04/10	馬凱琦 MARIE, JOVINNI	33	第214條第1款a) 項，結合第9條第1款e) 項。 Alínea a) do n.º 1 do art.º 214.º, conjugado com a alínea e) do n.º 1 do art.º 9.º
N/119418	2018/04/10	馬凱琦 MARIE, JOVINNI	33	第214條第1款a) 項，結合第9條第1款e) 項。 Alínea a) do n.º 1 do art.º 214.º, conjugado com a alínea e) do n.º 1 do art.º 9.º
N/119419	2018/04/10	馬凱琦 MARIE, JOVINNI	33	第214條第1款a) 項，結合第9條第1款e) 項。 Alínea a) do n.º 1 do art.º 214.º, conjugado com a alínea e) do n.º 1 do art.º 9.º
N/119886	2018/04/10	彥基投資發展有限公司	43	第214條第1款a) 項和第2款b) 項，結合第9條第1款e) 項和第215條第1款。 Alínea a) do n.º 1 do art.º 214.º e a alínea b) do n.º 2, conjugado com a alínea e) do n.º 1 do art.º 9.º e do n.º 1 do art.º 215.º

編號 N.º	批示日期 Data de despacho	申請人 Requerente	類別 Classe	備註 Observações 根據12月13日第97/99/M號法令 Nos termos do D.L. n.º 97/99/M, de 13 de Dezembro
N/120072	2018/04/10	陳財傑	03	第214條第1款a) 項，結合第9條第1款e) 項。 Alínea a) do n.º 1 do art.º 214.º, conjugado com a alínea e) do n.º 1 do art.º 9.º
N/120080	2018/04/10	陸錦偉 LOH KAM WAI	11	第214條第1款a) 項，結合第9條第1款e) 項。 Alínea a) do n.º 1 do art.º 214.º, conjugado com a alínea e) do n.º 1 do art.º 9.º
N/120081	2018/04/10	陸錦偉 LOH KAM WAI	11	第214條第1款a) 項，結合第9條第1款e) 項。 Alínea a) do n.º 1 do art.º 214.º, conjugado com a alínea e) do n.º 1 do art.º 9.º
N/120084	2018/04/10	陸錦偉 LOH KAM WAI	11	第214條第1款a) 項，結合第9條第1款e) 項。 Alínea a) do n.º 1 do art.º 214.º, conjugado com a alínea e) do n.º 1 do art.º 9.º
N/120111	2018/04/10	瀛瀛集團有限公司	03	第214條第1款a) 項，結合第9條第1款e) 項。 Alínea a) do n.º 1 do art.º 214.º, conjugado com a alínea e) do n.º 1 do art.º 9.º
N/120112	2018/04/10	瀛瀛集團有限公司	05	第214條第1款a) 項，結合第9條第1款e) 項。 Alínea a) do n.º 1 do art.º 214.º, conjugado com a alínea e) do n.º 1 do art.º 9.º
N/120113	2018/04/10	瀛瀛集團有限公司	29	第214條第1款a) 項，結合第9條第1款e) 項。 Alínea a) do n.º 1 do art.º 214.º, conjugado com a alínea e) do n.º 1 do art.º 9.º
N/120114	2018/04/10	瀛瀛集團有限公司	30	第214條第1款a) 項，結合第9條第1款e) 項。 Alínea a) do n.º 1 do art.º 214.º, conjugado com a alínea e) do n.º 1 do art.º 9.º
N/120115	2018/04/10	瀛瀛集團有限公司	32	第214條第1款a) 項，結合第9條第1款e) 項。 Alínea a) do n.º 1 do art.º 214.º, conjugado com a alínea e) do n.º 1 do art.º 9.º
N/120116	2018/04/10	瀛瀛集團有限公司	35	第214條第1款a) 項，結合第9條第1款e) 項。 Alínea a) do n.º 1 do art.º 214.º, conjugado com a alínea e) do n.º 1 do art.º 9.º
N/120978	2018/04/13	重慶斯丹福文化發展有限公司	41	第214條第1款a) 項和第2款a) 項，結合第9條第1款c) 項。 Alínea a) do n.º 1 e a alínea a) do n.º 2 do art.º 214.º, conjugado com a alínea c) do n.º 1 do art.º 9.º
N/125532	2018/04/11	永康有限公司	05	第214條第3款的相反，結合第199條第1款b) 項。 N.º 3 do art.º 214.º, a contrário, conjugado com a alínea b) do n.º 1 do art.º 199.º
N/127772	2018/04/13	鴻運貿易(國際)有限公司 Hung Win Trading Company Limited	05	第214條第3款的相反，結合第199條第1款b) 項。 N.º 3 do art.º 214.º, a contrário, conjugado com a alínea b) do n.º 1 do art.º 199.º

續期
Renovação

編號 N.º						
P/003220 (3099-M)	P/007454 (7224-M)	P/010069 (9901-M)	P/012021 (12134-M)	P/012064 (12253-M)	P/012194 (12081-M)	P/012247 (12145-M)
P/012277 (12193-M)	P/012310 (12234-M)	P/012311 (12235-M)	P/012395 (12358-M)	P/012396 (12359-M)	P/012457 (12523-M)	P/012458 (12524-M)
P/012550 (12427-M)	P/012558 (12435-M)	P/012561 (12438-M)	P/012587 (12461-M)	P/012606 (12480-M)	P/012607 (12481-M)	P/012608 (12482-M)
P/012611 (12353-M)	P/012632 (12591-M)	P/012765 (12718-M)	N/001400	N/001721	N/001760	N/001981
N/001982	N/001983	N/001984	N/001985	N/001986	N/001987	N/001988
N/001989	N/001990	N/001991	N/001992	N/001993	N/001994	N/001995
N/001996	N/001997	N/001998	N/001999	N/002000	N/002001	N/002002
N/002262	N/002265	N/002404	N/002405	N/002406	N/002407	N/002409
N/002410	N/002413	N/002508	N/012295	N/012521	N/012522	N/012523
N/012524	N/012525	N/012526	N/012529	N/012531	N/012661	N/012662
N/012788	N/012789	N/013137	N/013138	N/013178	N/013179	N/013273
N/013274	N/013275	N/013276	N/013278	N/013279	N/013280	N/013558
N/013559	N/013731	N/013732	N/013733	N/013734	N/013735	N/013736
N/013737	N/013738	N/013739	N/013740	N/013741	N/013742	N/013743
N/013744	N/013745	N/013746	N/013747	N/013796	N/013799	N/013800
N/013801	N/013802	N/013803	N/013862	N/013865	N/013877	N/013879
N/013880	N/013881	N/013883	N/013939	N/013972	N/013977	N/013978
N/013979	N/013980	N/013982	N/013983	N/013984	N/013985	N/013986
N/013987	N/013988	N/013990	N/013991	N/013992	N/013993	N/013994
N/013995	N/013996	N/013998	N/013999	N/014000	N/050960	N/051054
N/052045	N/052046	N/052512	N/052513	N/052514	N/052744	N/052745
N/052746	N/052747	N/053212	N/053213	N/053214	N/053215	N/053230
N/053286	N/053506	N/053589	N/053590	N/053591	N/053592	N/053593
N/053630	N/053631	N/053632	N/053633	N/053634	N/053635	N/053636
N/053637	N/053638	N/053690	N/053691	N/053692	N/053693	N/053694
N/053760	N/053761	N/053762	N/053763	N/053764	N/053765	N/053766
N/053767	N/053768	N/053769	N/053770	N/053838	N/053839	N/053840
N/053841	N/054001	N/054002	N/054003	N/054004	N/054040	N/054041
N/054147	N/054263	N/054638	N/054639	N/054712	N/054713	N/054727
N/054728	N/054729	N/054730	N/054731	N/054732	N/054733	N/054734

編號 N.º						
N/054735	N/054736	N/054797	N/054798	N/054820	N/054821	N/054822
N/054823	N/054963	N/055244	N/055245	N/055247	N/055289	N/055290
N/055637	N/055744	N/055840	N/055841	N/055842	N/056027	N/056028
N/056298	N/056299	N/056300	N/056301	N/056521	N/056522	N/056523
N/056555	N/056556	N/056586	N/056607	N/056608	N/056609	N/056610
N/056616	N/056617	N/056618	N/056619	N/056620	N/056621	N/056633
N/056634	N/056669	N/056670	N/056693	N/056694	N/056695	N/056696
N/056809	N/056810	N/056830				

附註
Averbamento

編號 N.º	批示日期 Data de despacho	附註之性質 Natureza de averbamento	權利人/申請人 Titular/Requerente	內容 Conteúdo
P/000767 (703-M)	2018/03/29	更改認別資料 Modificação de identidade	ROBAPHARM AG.	PIERRE FABRE PHARMA AG
P/012550 (12427-M) P/012558 (12435-M)	2018/03/29	更改地址 Modificação de sede	DONGHIA, INC.	500 Bic Drive, Gate #1, Suite 200, Milford, Connecticut, 06461, United States of America
N/001032 N/008109 N/010130	N/016250 N/044470	2018/03/26 轉讓 Transmissão	PFIZER ENTERPRISES SARL	PFIZER INC., com sede em 235 East 42nd Street, New York, 10017-5755, United States of America
N/010548 N/010549 N/010550	2018/03/26	轉讓 Transmissão	OMP, INC., uma sociedade de Delaware	OBAGI HOLDINGS COMPANY LIMITED, com sede em Mourant Ozannes Corporate Services (Cayman) Limited, 94 Solaris Avenue, Camana Bay, PO Box 1348, Grand Cayman KY1-1108, Cayman Islands
N/012521 N/012522 N/012523 N/012524	N/012525 N/012526 N/012529 N/012531	2018/04/04	更改認別資料 Modificação de identidade	Konica Minolta Holdings, Inc.
		更改地址 Modificação de sede	KONICA MINOLTA, INC.	2-7-2, Marunouchi, 100-7015 Chiyoda-ku, Tokyo, Japan
N/012801 N/012802 N/012803 N/012804	N/012805 N/012806 N/012807 N/012808	2018/03/26	更改地址 Modificação de sede	Kabushiki Kaisha Shouyaku Koudoriyou Kenkyusho
				17-5 Ginza 8 Chome Chuo-Ku, Tokyo 104-0061, Japan

編號 N.º		批示日期 Data de despacho	附註之性質 Natureza de averbamento	權利人/申請人 Titular/Requerente	內容 Conteúdo
N/013796 N/013799 N/013800 N/013801 N/013802 N/013803 N/013862	N/013865 N/013877 N/013879 N/013880 N/013881 N/013883	2018/03/26	更改地址 Modificação de sede	AstraZeneca AB, sociedade organizada e existindo segundo as leis da Suécia	SE-151, 85 Södertälje, Sweden
N/029020 N/029021 N/029022 N/033369 N/033370	N/033371 N/079017 N/079018 N/079019	2018/04/04	更改地址 Modificação de sede	TSI HOLDINGS CO., LTD.	1-2-3, Kitaoyama, Minato-Ku, Tokyo, Japan
N/037520		2018/04/03	更改地址 Modificação de sede	杭州海康威視數字技術 股份有限公司 Hangzhou Hikvision Digital Technology Co., Ltd.	中國浙江省杭州市濱江區阡陌路555號 No. 555, Qianmo Road, Binjiang District, Hangzhou, Zhejiang Province, P.R. China
N/045821 N/045822 N/045823		2018/03/26	轉讓 Transmissão	OMP 股份有限公司 OMP, Inc.	OBAGI HOLDINGS COMPANY LIMITED, com sede em Mourant Ozannes Corporate Services (Cayman) Limited, 94 Solaris Avenue, Camana Bay, PO Box 1348, Grand Cayman KY1-1108, Cayman Islands
N/055244 N/055245		2018/04/03	更改認別資料 Modificação de identidade	中山市小欖鎮金龍製衣 廠	中山市小欖鎮金龍製衣廠（普通合伙）
			更改地址 Modificação de sede	中山市小欖鎮金龍製衣 廠（普通合伙）	中國廣東省中山市小欖鎮小欖工業區盛裕路 13號
N/057541 N/057542		2018/03/29	更改認別資料 Modificação de identidade	深圳市永豐源實業有限 公司	深圳市國瓷永豐源股份有限公司 China Yong Feng Yuan Co., Ltd.
			更改地址 Modificação de sede	深圳市永豐源實業有限 公司	中國深圳市龍華區觀湖街道環觀南路永豐源 工業區2棟 Block 2, Yong Feng Yuan Industrial, Huanguan South Road, Guanhu Street, Longhua District, Shenzhen, China
N/063171 N/063172 N/063173		2018/04/04	轉讓 Transmissão	Benihana of Tokyo, Inc.	Benihana Holdings Pte., Ltd., com sede em 10 Anson Road, 33-07/08 International Plaza, Singapore
N/067858 N/067859		2018/03/28	更改地址 Modificação de sede	LG Life Sciences, Ltd.	58, Saemunan-ro, Jongno-gu, Seoul, Republic of Korea
		2018/03/28	合併轉讓 Transmissão por fusão	LG Life Sciences, Ltd.	LG CHEM, LTD., com sede em 128, Yeoui- daero, Yeongdeungpo-gu, Seoul, Republic of Korea
N/082053		2018/04/06	轉讓 Transmissão	施丹蘭（北京）國際貿 易有限公司	天津美道嘉業商貿有限公司，地址為中國天 津市武清區汽車產業園雲景道1號汽車大廈 830室-3（集中辦公區）

編號 N.º	批示日期 Data de despacho	附註之性質 Natureza de averbamento	權利人/申請人 Titular/Requerente	內容 Conteúdo	
N/101950 N/101951 N/101952 N/120279 N/120280 N/120281	2018/03/28	更改權利人之法律性質 Modificação da natureza jurídica do titular	IP Cleaning S.p.a.	IP CLEANING S.R.L.	
N/102923 N/102924 N/102925 N/102926 N/102927 N/102928 N/102929 N/102930 N/102931 N/102932 N/102933 N/102934	N/102935 N/102936 N/102937 N/104090 N/104091 N/104092 N/104093 N/104094 N/104095 N/104096 N/104097 N/104098	2018/03/29	更改認別資料 Modificação de identidade	海瀾之家服飾有限公司 HEILAN HOME CLOTHING CO., LTD.	海瀾之家品牌管理有限公司 HLA BRAND MANAGEMENT CO., LTD.
N/108226	2018/03/29	轉讓 Transmissão	艾薩克澳門有限公司	ISAAC CO., LTD., com sede em 11, Sanseoro 53 beon-gil, Jung-gu, Daejeon, Korea	
N/114199	2018/04/06	轉讓 Transmissão	施丹蘭（北京）國際貿易有限公司	天津美道嘉業商貿有限公司，地址為中國天津市武清區汽車產業園雲景道1號汽車大廈830室-3（集中辦公區）	
N/122544 N/122545 N/122546 N/122547 N/122548	N/122549 N/122550 N/122551 N/122552	2018/04/06	更改地址 Modificação de sede	天大中醫藥有限公司 TIANDA CHINESE MEDICINE LIMITED	澳門南灣大馬路367-377號京澳大廈16樓A

根據經10月11日第57/99/M號法令核准的《行政程序法典》第127條、第129條第2款b項及第131條的規定，廢止公佈於2018年4月4日第14期第2組《澳門特別行政區公報》第6117頁內第N/117996號商標轉讓的批示。

Em conformidade com o artigo 127.º, alínea b) do n.º 2 do art.º 129.º, art.º 131.º do Código do Procedimento Administrativo, aprovado pelo Decreto-Lei n.º 57/99/M, de 11 de Outubro, é revogado o despacho de transmissão de marca n.º N/117996, publicado na página 6117 do *Boletim Oficial da RAEM* n.º 14, II Série, de 4 de Abril de 2018.

司法判決

Decisão judicial

編號 N.º	申請人/權利人 Requerente/Titular	法院 Tribunal	卷宗編號 Processo n.º	確定判決日期 Data de trânsito em julgado
¹ N/117988	CHAN KUOK LOK	初級法院 TJB	CV3-17-0035-CRJ	10/11/2017

¹ 初級法院確認上訴之撤回。

¹ O TJB homologou a desistência do recurso.

聲明異議
Reclamação

編號 N.º	提交日期 Data de entrada	申請人 Requerente	聲明異議人 Oponente
N/128860	2018/03/02	香港星新洋貿易有限公司 HK XINGXINYANG TRADE LIMITED	FLAMAGAS, S.A.
N/128861	2018/03/02	香港星新洋貿易有限公司 HK XINGXINYANG TRADE LIMITED	FLAMAGAS, S.A.
N/130060	2018/03/02	深圳養蒙之家信息諮詢有限公司	Rosefield Watches B.V.

答辯
Contestação

編號 N.º	提交日期 Data de entrada	申請人 Requerente	聲明異議人 Oponente
N/129129	2018/04/11	斯蓋爾博時裝有限公司 Scalpers Fashion S.L.	斯蓋爾博時裝有限公司 Scalpers Fashion S.L.
N/130380	2018/04/11	優客工場（北京）創業投資有限公司 UrWork (Beijing) Venture Investment Co., Ltd.	Associação dos Advogados de Macau
N/131207	2018/04/12	Amazon Technologies, Inc.	Associação dos Advogados de Macau
N/131212	2018/04/12	Amazon Technologies, Inc.	Associação dos Advogados de Macau



營業場所名稱及標誌之保護
Protecção de Nome e Insignia de Estabelecimento

根據經十二月十三日第97/99/M號法令核准之《工業產權法律制度》第十條第一款及第二款的規定，公佈下列在澳門特別行政區提出的營業場所名稱及標誌登記申請之批示，並按照同一法規第二百七十五條至第二百七十七條的規定，可於本公佈日起一個月期限內就下列批示向初級法院提起上訴。

Em conformidade com o n.º 1 e n.º 2 do artigo 10.º do RJPI, aprovado pelo Decreto-Lei n.º 97/99/M, de 13 de Dezembro, publica(m)-se a seguir o(s) respectivo(s) despacho(s) em relação ao(s) pedido(s) de registo de nome e insígnia de estabelecimento na RAEM, e de acordo com os artigos 275.º a 277.º do referido diploma, cabe recurso para o Tribunal Judicial de Base, do(s) despacho(s) abaixo mencionado(s), no prazo de um mês a contar da data desta publicação.

批給
Concessão

編號 N.º	登記日期 Data de registo	批示日期 Data de despacho	權利人 Titular
E/000273	2018/04/11	2018/04/11	甘雲豪 KAM WAN HO

設計及新型之保護

Protecção de Desenho e Modelo

申請

Pedido

根據經十二月十三日第97/99/M號法令核准之《工業產權法律制度》第十條、第一百六十五條及第一百六十六條第一款的規定，公佈下列在澳門特別行政區提出的設計及新型註冊申請，自本通告公佈日起至給予註冊之日止，任何第三人均得提出聲明異議。

De acordo com os artigos 10.º, 165.º e n.º 1 do artigo 166.º do RJPI, aprovado pelo Decreto-Lei n.º 97/99/M, de 13 de Dezembro, publica(m)-se a seguir o(s) pedido(s) de registo de desenho e modelo na RAEM, sobre os quais, a partir da data da publicação deste aviso até à data da sua concessão, qualquer terceiro pode apresentar reclamação.

- [21] 編號 N.º : D/001800 [22] 申請日 Data de pedido : 2017/03/08
- [71] 申請人 Requerente : 周生生珠寶金行有限公司
Chow Sang Sang Jewellery Company Limited
- 地址 Endereço : 香港九龍彌敦道229號周生生大廈4樓
4/F., Chow Sang Sang Building, 229 Nathan Road, Kowloon, Hong Kong
- 國籍 Nacionalidade : 根據香港法例成立 Constituída segundo as leis de H.K.
- [72] 創作人 Criador : 鄭伯豪 Cheng Pak Ho, Ivanhoe
- [51] 分類 Classificação : 11 - 01
- [54] 標題 Título : 手觸。
Bracelete.
- [57] 摘要 Resumo : 本外觀設計物品為手觸。紅色黃金的圓柱體手觸與手觸部件（鏈扣）連接，設計時尚簡潔，具備中性風格，容易日常配襯。客人可將螺絲鏈扣部件轉換，更可扭開部件，把其他配件穿入手觸，配戴者可自由配搭不同的款式。
- 附圖 Figura :



- [21] 編號 N.º : D/001801 [22] 申請日 Data de pedido : 2017/03/08
- [71] 申請人 Requerente : 周生生珠寶金行有限公司
Chow Sang Sang Jewellery Company Limited
- 地址 Endereço : 香港九龍彌敦道229號周生生大廈4樓
4/F., Chow Sang Sang Building, 229 Nathan Road, Kowloon, Hong Kong
- 國籍 Nacionalidade : 根據香港法例成立 Constituída segundo as leis de H.K.
- [72] 創作人 Criador : 鄭伯豪 Cheng Pak Ho, Ivanhoe
- [51] 分類 Classificação : 11 - 01
- [54] 標題 Título : 手觸。
Bracelete.
- [57] 摘要 Resumo : 本外觀設計物品為手觸。紅色黃金的圓柱體手觸與手觸部件（鏈扣）連接，設計時尚簡潔，具備中性風格，容易日常配襯。客人可將螺絲鏈扣部件轉換，更可扭開部件，把其他配件穿入手觸，配戴者可自由配搭不同的款式。

附圖 Figura :



- [21] 編號 N.º : D/001802 [22] 申請日 Data de pedido : 2017/03/08
- [71] 申請人 Requerente : 周生生珠寶金行有限公司
Chow Sang Sang Jewellery Company Limited
- 地址 Endereço : 香港九龍彌敦道229號周生生大廈4樓
4/F., Chow Sang Sang Building, 229 Nathan Road, Kowloon, Hong Kong
- 國籍 Nacionalidade : 根據香港法例成立 Constituída segundo as leis de H.K.
- [72] 創作人 Criador : 鄭伯豪 Cheng Pak Ho, Ivanhoe
- [51] 分類 Classificação : 11 - 01
- [54] 標題 Título : 手鐲。
Bracelete.
- [57] 摘要 Resumo : 本外觀設計物品為手鐲。紅色黃金的圓柱體手鐲與手鐲部件（鏈扣）連接，設計時尚簡潔，具備中性風格，容易日常配襯。客人可將螺絲鏈扣部件轉換，更可扭開部件，把其他配件穿入手鐲，配戴者可自由配搭不同的款式。
- 附圖 Figura :



- [21] 編號 N.º : D/001803 [22] 申請日 Data de pedido : 2017/03/08
- [71] 申請人 Requerente : 周生生珠寶金行有限公司
Chow Sang Sang Jewellery Company Limited
- 地址 Endereço : 香港九龍彌敦道229號周生生大廈4樓
4/F., Chow Sang Sang Building, 229 Nathan Road, Kowloon, Hong Kong
- 國籍 Nacionalidade : 根據香港法例成立 Constituída segundo as leis de H.K.
- [72] 創作人 Criador : 鄭伯豪 Cheng Pak Ho, Ivanhoe
- [51] 分類 Classificação : 11 - 01
- [54] 標題 Título : 手鐲。
Bracelete.
- [57] 摘要 Resumo : 本外觀設計物品為手鐲。紅色黃金的圓柱體手鐲與手鐲部件（鏈扣）連接，設計時尚簡潔，具備中性風格，容易日常配襯。客人可將螺絲鏈扣部件轉換，更可扭開部件，把其他配件穿入手鐲，配戴者可自由配搭不同的款式。

附圖 Figura :



- [21] 編號 N.º : D/001804 [22] 申請日 Data de pedido : 2017/03/08
- [71] 申請人 Requerente : 周生生珠寶金行有限公司
Chow Sang Sang Jewellery Company Limited
- 地址 Endereço : 香港九龍彌敦道229號周生生大廈4樓
4/F., Chow Sang Sang Building, 229 Nathan Road, Kowloon, Hong Kong
- 國籍 Nacionalidade : 根據香港法例成立 Constituída segundo as leis de H.K.
- [72] 創作人 Criador : 鄭伯豪 Cheng Pak Ho, Ivanhoe
- [51] 分類 Classificação : 11 - 01
- [54] 標題 Título : 手鐲。
Bracelete.
- [57] 摘要 Resumo : 本外觀設計物品為手鐲。紅色黃金的圓柱體手鐲與手鐲部件（鏈扣）連接，設計時尚簡潔，具備中性風格，容易日常配襯。客人可將螺絲鏈扣部件轉換，更可扭開部件，把其他配件穿入手鐲，配戴者可自由配搭不同的款式。
- 附圖 Figura :



- [21] 編號 N.º : D/001805 [22] 申請日 Data de pedido : 2017/03/08
- [71] 申請人 Requerente : 周生生珠寶金行有限公司
Chow Sang Sang Jewellery Company Limited
- 地址 Endereço : 香港九龍彌敦道229號周生生大廈4樓
4/F., Chow Sang Sang Building, 229 Nathan Road, Kowloon, Hong Kong
- 國籍 Nacionalidade : 根據香港法例成立 Constituída segundo as leis de H.K.
- [72] 創作人 Criador : 鄭伯豪 Cheng Pak Ho, Ivanhoe
- [51] 分類 Classificação : 11 - 01
- [54] 標題 Título : 手鐲。
Bracelete.
- [57] 摘要 Resumo : 本外觀設計物品為手鐲。紅色黃金的圓柱體手鐲與手鐲部件（鏈扣）連接，設計時尚簡潔，具備中性風格，容易日常配襯。客人可將螺絲鏈扣部件轉換，更可扭開部件，把其他配件穿入手鐲，配戴者可自由配搭不同的款式。

附圖 Figura :



- [21] 編號 N.º : D/001808 [22] 申請日 Data de pedido : 2017/03/31
- [71] 申請人 Requerente : 史明青
SZE, Ming Ching
- 地址 Endereço : 香港九龍旺角彌敦道655號10樓1003
Room 1003, 10/F 655 Nathan Road, Mongkok, Kowloon, Hong Kong
- 國籍 Nacionalidade : 中國 Chinesa
- [72] 創作人 Criador : 史明青 SZE, Ming Ching
- [51] 分類 Classificação : 26 - 04
- [54] 標題 Título : 發光體。
Corpo luminoso.
- [57] 摘要 Resumo : 本外觀設計物品為發光體，本外觀設計產品為多面體狀，各面為五邊形，且在五邊形中心位置設置有發光二極管，以形成球狀發光體；頂部設置有接線柱，用於接收控制信號以控制發光二極管工作。

附圖 Figura :

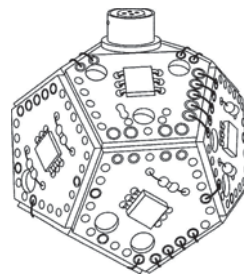

[30] 優先權 Prioridade :

日期Data	編號N.º	國家/地區País/Território
2017/03/14	1700469.2	中國香港 Hong Kong, China

- [21] 編號 N.º : D/001809 [22] 申請日 Data de pedido : 2017/03/31
- [71] 申請人 Requerente : 史明青
SZE, Ming Ching
- 地址 Endereço : 香港九龍旺角彌敦道655號10樓1003
Room 1003, 10/F 655 Nathan Road, Mongkok, Kowloon, Hong Kong
- 國籍 Nacionalidade : 中國 Chinesa
- [72] 創作人 Criador : 史明青 SZE, Ming Ching
- [51] 分類 Classificação : 26 - 04
- [54] 標題 Título : 發光體。
Corpo luminoso.
- [57] 摘要 Resumo : 本外觀設計物品為發光體，本外觀設計產品的上下兩部分均為多稜錐狀，各側面均設置有兩個發光二極管，頂部設置有接線柱，用於接收控制信號以控制發光二極管工作。

附圖 Figura :

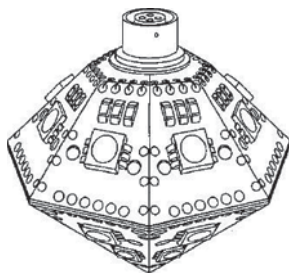

[30] 優先權 Prioridade :	日期 Data	編號 N.º	國家/地區 País/Território
	2017/03/14	1700470.4	中國香港 Hong Kong, China

[21] 編號 N.º : D/001815 [22] 申請日 Data de pedido : 2017/04/21

[71] 申請人 Requerente : 佛山市克拉珠寶有限公司
地址 Endereço : 中國廣東省佛山市南海區大瀝鎮鹽步廣佛路平地段88號華創商業廣場4座716房
國籍 Nacionalidade : 中國 Chinesa

[72] 創作人 Criador : 鄧銀英

[51] 分類 Classificação : 11 - 01

[54] 標題 Título : 手鐲。

Bracelete.

[57] 摘要 Resumo : 運用10個鑽石設計，代表十全十美，合理的分佈，盡顯高貴大氣。

附圖 Figura :



[21] 編號 N.º : D/001816 [22] 申請日 Data de pedido : 2017/04/21

[71] 申請人 Requerente : 佛山市克拉珠寶有限公司
地址 Endereço : 中國廣東省佛山市南海區大瀝鎮鹽步廣佛路平地段88號華創商業廣場4座716房
國籍 Nacionalidade : 中國 Chinesa

[72] 創作人 Criador : 鄧銀英

[51] 分類 Classificação : 11 - 01

[54] 標題 Título : 手鐲。

Bracelete.

[57] 摘要 Resumo : 運用10個較大的鑽石設計，代表十全十美，旁邊佈滿小鑽石，襯托出較大的鑽石的豪華，合理的分佈，盡顯高貴大氣。

附圖 Figura :



[21] 編號 N.º : D/001817 [22] 申請日 Data de pedido : 2017/04/25

[71] 申請人 Requerente : 周生生珠寶金行有限公司
Chow Sang Sang Jewellery Company Limited

地址 Endereço : 香港九龍彌敦道229號周生生大廈4樓
4/F., Chow Sang Sang Building, 229 Nathan Road, Kowloon, Hong Kong

- 國籍 Nacionalidade : 根據香港法例成立 Constituída segundo as leis de H.K.
- [72] 創作人 Criador : 鄭伯豪 Cheng Pak Ho, Ivanhoe
- [51] 分類 Classificação : 11 - 01
- [54] 標題 Título : 手鐲。
Bracelete.
- [57] 摘要 Resumo : 本外觀設計物品為手鐲。紅色黃金的圓柱體手鐲與手鐲部件（鏈扣）連接，設計時尚簡潔，具備中性風格，容易日常配襯。客人可將螺絲鏈扣部件轉換，更可扭開部件，把其他配件穿入手鐲，配戴者可自由配搭不同的款式。
- 附圖 Figura :



- [21] 編號 N.º : D/001818 [22] 申請日 Data de pedido : 2017/04/28
- [71] 申請人 Requerente : 匯泉投資有限公司
United Fountain Investment Limited
- 地址 Endereço : 中國香港九龍九龍灣宏光道1號億京中心B座22樓
22/F, Tower B, Billion Centre, 1 Wang Kwong Road, Kowloon Bay, Hong Kong, China
- 國籍 Nacionalidade : 根據香港法例成立 Constituída segundo as leis de H.K.
- [72] 創作人 Criador : 陳文錦 CHAN, Man Kam, Dennis
- [51] 分類 Classificação : 19 - 08
- [54] 標題 Título : 包裝標識。
Identificação da embalagem.
- [57] 摘要 Resumo : 表述所顯示的物品的形狀、構形、式樣、裝飾及 / 或上述的數者的結合是聲稱具有新穎性的外觀設計特色。
- 附圖 Figura :



- [21] 編號 N.º : D/001819 [22] 申請日 Data de pedido : 2017/04/28
- [71] 申請人 Requerente : 匯泉投資有限公司
United Fountain Investment Limited
- 地址 Endereço : 中國香港九龍九龍灣宏光道1號億京中心B座22樓
22/F, Tower B, Billion Centre, 1 Wang Kwong Road, Kowloon Bay, Hong Kong, China
- 國籍 Nacionalidade : 根據香港法例成立 Constituída segundo as leis de H.K.
- [72] 創作人 Criador : 陳文錦 CHAN, Man Kam, Dennis
- [51] 分類 Classificação : 19 - 08

- [54] 標題 Título : 包裝標識。
Identificação da embalagem.
- [57] 摘要 Resumo : 表述所顯示的物品的形狀、構形、式樣、裝飾及 / 或上述的數者的結合是聲稱具有新穎性的外觀設計特色。
- 附圖 Figura :



- [21] 編號 N.º : D/001893 [22] 申請日 Data de pedido : 2017/08/15
- [71] 申請人 Requerente : 芋頭科技(杭州)有限公司
YUTOU TECHNOLOGY (HANGZHOU) CO., LTD.
- 地址 Endereço : 中國浙江省杭州市余杭區五常街道西溪藝術集合村蓮公蕩路10號101室311199
Room 101, No. 10 Liangongdang Road, Xixi Art Village, Wuchang sub-district, Yuhang District, Hangzhou City, Zhejiang 311199, China
- 國籍 Nacionalidade : 中國 Chinesa
- [72] 創作人 Criador : 杜鋼英 DU, Gangying, 徐劍 XU, Jian, 呂程衍 LV, Chengkan, 陳懿 CHEN, Yi
- [51] 分類 Classificação : 15 - 99
- [54] 標題 Título : 機器人(Pebble mini)。
Robot (Pebble mini).
- [57] 摘要 Resumo : 本外觀設計產品的名稱為機器人(Pebble mini), 本外觀設計產品為一種能夠與人類實現互動應答操作的智能機器人, 本外觀設計的設計要點在於整體形狀。
- 附圖 Figura :



- [30] 優先權 Prioridade :
- | 日期Data | 編號N.º | 國家/地區País/Território |
|------------|----------------|----------------------|
| 2017/04/07 | 201730112363.9 | 中國 China |

- [21] 編號 N.º : D/001907 [22] 申請日 Data de pedido : 2017/09/26
- [71] 申請人 Requerente : K11 Group Limited
- 地址 Endereço : 10th Floor, Inter-Continental Plaza, 94 Granville Road, Tsim Sha Tsui, Kowloon, Hong Kong
- 國籍 Nacionalidade : 英屬維爾京斯島 Ilhas Virgens Britânicas
- [72] 創作人 Criador : 陳正邦 Chan Ching Pong
- [51] 分類 Classificação : 7 - 01
- [54] 標題 Título : 杯子(MUSEA)。
Copo (MUSEA).
- [57] 摘要 Resumo : 本設計之設計特點在於其杯身外型自杯口逐漸往杯底弧線凹入束縮, 且特別於靠近杯口段, 形成另種色環造型, 增強杯口之顯眼區別效果, 讓用杯人一望即得知杯口位置, 且讓杯口環緣好似增強開口透出的張力動感, 由此使杯整體具特異視覺效果之設計。

附圖 Figura :



[30] 優先權 Prioridade :	日期Data	編號N.º	國家/地區País/Território
	2017/03/30	201730101469.9	中國 China

- [21] 編號 N.º : D/001911 [22] 申請日 Data de pedido : 2017/09/26
- [71] 申請人 Requerente : K11 Group Limited
- 地址 Endereço : 10th Floor, Inter-Continental Plaza, 94 Granville Road, Tsim Sha Tsui, Kowloon, Hong Kong
- 國籍 Nacionalidade : 英屬維爾京斯島 Ilhas Virgens Britânicas
- [72] 創作人 Criador : 陳正邦 Chan Ching Pong
- [51] 分類 Classificação : 7 - 01
- [54] 標題 Título : 杯子 (ATELIER)。
Copo (ATELIER).
- [57] 摘要 Resumo : 本設計之設計特點在於其杯身外型自杯口逐漸往杯腰段束縮成一矮直圓筒段再逐漸擴展到杯底，且特別使矮直圓筒之杯腰段，形成另種色環，增強杯腰之顯眼區別效果，使打印在杯腰部之圖樣、字句更美觀易於閱讀，由此使杯整體具特異視覺效果之設計。

附圖 Figura :



[30] 優先權 Prioridade :	日期Data	編號N.º	國家/地區País/Território
	2017/03/30	201730101476.9	中國 China

- [21] 編號 N.º : D/001972 [22] 申請日 Data de pedido : 2018/01/16
- [71] 申請人 Requerente : CMC (國際)貿易工程有限公司
- 地址 Endereço : 澳門和樂園20號宏富工業大廈13A
- 國籍 Nacionalidade : 根據澳門法例成立 Constituída segundo as leis de Macau
- [72] 創作人 Criador : 張文真 CHEONG MAN CHEN
- [51] 分類 Classificação : 9 - 03
- [54] 標題 Título : 電鎖錢箱。
Caixa de dinheiro com fechadura eléctrica.
- [57] 摘要 Resumo : 電鎖錢箱，包括箱體，箱體上鉸有箱蓋，箱蓋與箱體之間安裝有電子鎖，箱體的下部成型有方形槽，電子鎖固定在盒體中，盒體固定在方形槽中，箱蓋上成型有錢幣投入口，電子鎖授權磁信號接收口處可聯接掃描信號讀取器，掃描信號讀取器的信號輸送給電子鎖控制模板，電子鎖控

制模板根據掃描信號讀取器的信號控制電子鎖的開啓，它需要授權方可開啓配合CMC儲物系統相配合，可實時監控錢箱的狀態，並自動提示錢箱存在的風險，做到有據可查，安全性更好。

附圖 Figura

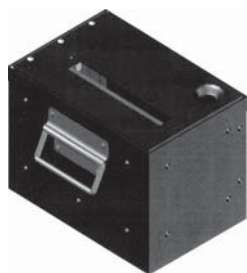

- [21] 編號 N.º : D/001973 [22] 申請日 Data de pedido : 2018/01/16
- [71] 申請人 Requerente : CMC (國際)貿易工程有限公司
地址 Endereço : 澳門和樂園20號宏富工業大廈13A
國籍 Nacionalidade : 根據澳門法例成立 Constituída segundo as leis de Macau
- [72] 創作人 Criador : 張文真 CHEONG MAN CHEN
- [51] 分類 Classificação : 9 - 03
- [54] 標題 Título : 電鎖雙層碼盤盒。
Caixa de disco de codificação de camada dupla com fechadura eléctrica.
- [57] 摘要 Resumo : 電鎖雙層碼盤盒，包括雙層碼盤，碼盤盒和碼盤蓋，碼盤盒上固定有插槽，插柱上成型有插槽，碼盤盒上成型有插槽，插柱插套在插槽中，電子鎖的主體固定在碼盤盒上，電子鎖的鎖舌安裝在碼盤蓋上且插套在插槽中，雙層碼盤通過複式鉸接架鉸在碼盤盒上，左腰形片右腰形片的外形為腰形，左曲杆和右曲杆的形狀與尺寸相同，左由杆的端部和轉折處均為圓形狀。雙層碼盤與碼盤盒之間的鉸接採用複合式鉸接架，不會割傷人手，碼盤蓋與碼盤盒之間的鎖緊採用電子鎖，電子鎖的開啓必須經過人員授權方可開啓，增加了籌碼盤的安全性，且與CMC儲物系統相配合可做到實時監控及有據可查。

附圖 Figura

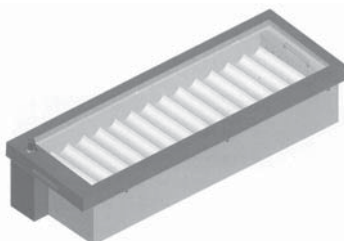

發明專利延伸之保護

Protecção de Extensão de Patente de Invenção

申請

Pedido

根據經十二月十三日第97/99/M號法令核准之《工業產權法律制度》第十條、第一百二十九條第二款、第一百三十條第三款、第一百三十一條第四款及第一百三十五條，結合《國家知識產權局與澳門特別行政區經濟局關於在知識產權領域合作的協議》第四條及第五條的規定，公佈下列發明專利申請之延伸。

De acordo com o artigo 10.º, n.º 2 do artigo 129.º, n.º 3 do artigo 130.º, n.º 4 do artigo 131.º e artigo 135.º do RJPI, aprovado pelo Decreto-Lei n.º 97/99/M, de 13 de Dezembro, conjugados com os artigos 4.º e 5.º do «Acordo de Cooperação entre a Direcção Nacional da Propriedade Intelectual e a Direcção dos Serviços de Economia da RAEM na Área dos Direitos de Propriedade Intelectual», publica(m)-se a seguir a extensão de pedido(s) de patente de invenção.

- [21] 編號 N.º : J/002918 [22] 申請日 Data de pedido : 2018/01/22
- [71] 申請人 Requerente : 約翰·克萊門特·普雷斯頓
John Clement PRESTON
- 地址 Endereço : 196 Silverwater Road, Silverwater NSW 2128, Australia
- 國籍 Nacionalidade : 澳大利亞 Australiana
- [72] 發明人 Inventor : 約翰·克萊門特·普雷斯頓
- 國家知識產權局發明專利 Patente de Invenção da DNPI :
- | 申請號 N.º de pedido | 申請日 Data de pedido | 公佈號 N.º de anúncio | 公佈日 Data de publicação |
|-------------------|--------------------|--------------------|------------------------|
| 201610946064.X | 2016/11/02 | CN 107013045A | 2017/08/04 |
- [51] 分類 Classificação : E04G21/16
- [54] 標題 Título : 裝載平臺。
Plataforma de carregamento.
- [57] 摘要 Resumo : 用於建築施工的裝載平臺，所述裝載平臺包括適於固定到建築物並從建築物向外延伸的支撐結構；以及可安裝到所述支撐結構上的甲板，使得所述甲板從所述建築物延伸，所述支撐結構進行配置，使得當固定到所述建築物時，所述支撐結構的上表面的至少一部分與所述建築物的地板表面齊平地延伸或在其下方延伸。
- [30] 優先權 Prioridade :
- | 日期 Data | 編號 N.º | 國家/地區 Países/Território |
|------------|------------|-------------------------|
| 2015/11/02 | 2015904480 | 澳大利亞 Austrália |

授權的發明專利之延伸

Extensão de Patente de Invenção Concedida

根據經十二月十三日第97/99/M號法令核准之《工業產權法律制度》第十條第一款及第二款，結合《國家知識產權局與澳門特別行政區經濟局關於在知識產權領域合作的協議》第四條及第五條的規定，公佈下列在澳門特別行政區提出的發明專利延伸申請之批示，並按照同一法規第二百七十五條至第二百七十七條的規定，可於本公佈日起計一個月期限內就下列批示向初級法院提起上訴。

Em conformidade com o n.º 1 e n.º 2 do artigo 10.º do RJPI, aprovado pelo Decreto-Lei n.º 97/99/M, de 13 de Dezembro, conjugados com os artigos 4.º e 5.º do «Acordo de Cooperação entre a Direcção Nacional da Propriedade Intelectual e a Direcção dos Serviços de Economia da RAEM na Área dos Direitos de Propriedade Intelectual», publica(m)-se a seguir o(s) respectivo(s) despacho(s) em relação ao(s) pedido(s) de extensão de patente de invenção na RAEM, e de acordo com os artigos 275.º a 277.º do mesmo diploma, cabe recurso para o Tribunal Judicial de Base, do(s) despacho(s) abaixo mencionado(s), no prazo de um mês a contar da data desta publicação.

- [21] 編號 N.º : J/002896 [22] 申請日 Data de pedido : 2017/12/28
- [24] 批示日 Data de despacho : 2018/04/09
- [73] 權利人 Titular : 諾華股份有限公司
Novartis AG
- 地址 Endereço : Lichtstrasse 35, 4056 Basel, Switzerland
- 國籍 Nacionalidade : 瑞士 Suíça
- [72] 發明人 Inventor : R·A·費爾赫斯特, P·菲雷, F·S·卡爾特霍夫, A·萊奇納, H·魯伊格爾
- 國家知識產權局發明專利 Patente de Invenção da DNPI :
- | 專利號 N.º de patente | 申請日 Data de pedido | 授權公告號 N.º de anúncio da concessão | 授權公告日 Data de anúncio da concessão |
|--------------------|--------------------|-----------------------------------|------------------------------------|
| ZL201380052670.1 | 2013/11/11 | CN 104718204B | 2017/11/28 |

[51]	分類 Classificação	: C07D413/14, C07D417/14, A61K31/506, A61P35/00						
[54]	標題 Título	: 噁唑烷-2-酮-嘧啶衍生物。 Derivado de oxazolidina-2-ona-pirimidina.						
[57]	摘要 Resumo	: 本發明涉及用作PI3K(磷脂酰肌醇-3-激酶)抑制劑的噁唑烷-2-酮取代的嘧啶化合物及其藥物組合、生產它們的方法及其在治療依賴於PI3K的病症、疾病和不適中的用途。						
[30]	優先權 Prioridade	: <table border="1" style="display: inline-table; vertical-align: middle;"> <tr> <th>日期Data</th> <th>編號N.º</th> <th>國家/地區País/Território</th> </tr> <tr> <td>2012/11/12</td> <td>61/725,113</td> <td>美國 Estados Unidos da América</td> </tr> </table>	日期Data	編號N.º	國家/地區País/Território	2012/11/12	61/725,113	美國 Estados Unidos da América
日期Data	編號N.º	國家/地區País/Território						
2012/11/12	61/725,113	美國 Estados Unidos da América						

[21]	編號 N.º	: J/002897	[22]	申請日 Data de pedido	: 2017/12/28
[24]	批示日 Data de despacho	: 2018/04/09			
[73]	權利人 Titular	: 諾華股份有限公司 Novartis AG			
	地址 Endereço	: Lichtstrasse 35, 4056 Basel, Switzerland			
	國籍 Nacionalidade	: 瑞士 Suíça			
[72]	發明人 Inventor	: D·貝蒂, U·貝迪格, D·M·萊格蘭德, A·S·利斯特, J·麥肯納, D·W·皮爾斯, D·A·桑達姆, O·R·斯特沃德, C·湯姆松			

國家知識產權局發明專利
Patente de Invenção da
DNPI

專利號 N.º de patente	申請日 Data de pedido	授權公告號 N.º de anúncio da concessão	授權公告日 Data de anúncio da concessão
ZL201480051343.9	2014/07/16	CN 105555783B	2017/12/01

[51]	分類 Classificação	: C07D403/12, C07D401/14, C07D413/14, A61K31/41, A61K31/4245, A61K31/427, A61K31/4439, A61K31/497, A61K31/506, A61K31/5377, A61K31/5513, C07D401/10, C07D401/12, C07D403/10, C07D403/14
------	------------------	---

[54]	標題 Título	: 包含雜芳族環-苄基-酰胺-環核心的自分泌運動因子抑制劑。 Inibidor de autotaxina contendo núcleo heteroaromático anel-benzilamida.
[57]	摘要 Resumo	: 本發明涉及作為自分泌運動因子抑制劑的新化合物、它們的製備方法、含有它們的藥物組合和藥劑以及它們在受自分泌運動因子介導的疾病和障礙中的用途。

附圖 Figura :

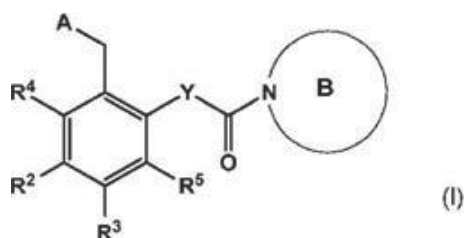

[30]	優先權 Prioridade	: <table border="1" style="display: inline-table; vertical-align: middle;"> <tr> <th>日期Data</th> <th>編號N.º</th> <th>國家/地區País/Território</th> </tr> <tr> <td>2013/07/18</td> <td>13177061.2</td> <td>歐洲聯盟 União Europeia</td> </tr> </table>	日期Data	編號N.º	國家/地區País/Território	2013/07/18	13177061.2	歐洲聯盟 União Europeia
日期Data	編號N.º	國家/地區País/Território						
2013/07/18	13177061.2	歐洲聯盟 União Europeia						

[21]	編號 N.º	: J/002898	[22]	申請日 Data de pedido	: 2017/12/29
[24]	批示日 Data de despacho	: 2018/04/09			
[73]	權利人 Titular	: 特朗斯吉有限公司 TRANSGENE S.A.			
	地址 Endereço	: Boulevard Gonthier d'Andernach, Parc d'Innovation, CS80166, F-67405 Illkirch Graffentaden Cedex, France			

- 國籍 Nacionalidade : 法國 Francesa
- [72] 發明人 Inventor : H·埃熱爾, R·哈利特
- 國家知識產權局發明專利 Patente de Invenção da DNPI :
- | 專利號
N.º de patente | 申請日
Data de pedido | 授權公告號
N.º de anúncio da concessão | 授權公告日
Data de anúncio da concessão |
|-----------------------|-----------------------|--------------------------------------|---------------------------------------|
| ZL201280051686.6 | 2012/10/19 | CN 103958546B | 2017/10/27 |
- [51] 分類 Classificação : C07K16/28
- [54] 標題 Título : 巨噬細胞活化的調節。
Modulação da activação de macrófagos.
- [57] 摘要 Resumo : 本發明一般涉及通過施用調節巨噬細胞活化的化合物促進M1型(巨噬細胞M1極化)免疫反應。本發明涉及能够結合CSF-1R的抗體用於調節巨噬細胞活化的用途。本發明也涉及通過評估巨噬細胞的體內或體外活化,評估能够結合CSF-1R的抗體在患者中的劑量療效的方法。本發明還涉及用於評估能够結合CSF-1R的抗體對治療中的受試者的作用的治療後的伴隨試驗和測定。
- [30] 優先權 Prioridade :
- | 日期Data | 編號N.º | 國家/地區País/Território |
|------------|------------|----------------------|
| 2011/10/21 | 11306368.9 | 歐洲聯盟 União Europeia |

- [21] 編號 N.º : J/002899 [22] 申請日 Data de pedido : 2017/12/29
- [24] 批示日 Data de despacho : 2018/04/09
- [73] 權利人 Titular : 安萬特醫療系統公司
AVANTIS MEDICAL SYSTEMS, INC.
- 地址 Endereço : 2367 Bering Drive San Jose, CA 95131, U.S.A.
- 國籍 Nacionalidade : 美國 Americana
- [72] 發明人 Inventor : S·哈密德, M·S·丹杰菲爾德
- 國家知識產權局發明專利 Patente de Invenção da DNPI :
- | 專利號
N.º de patente | 申請日
Data de pedido | 授權公告號
N.º de anúncio da concessão | 授權公告日
Data de anúncio da concessão |
|-----------------------|-----------------------|--------------------------------------|---------------------------------------|
| ZL201480040349.6 | 2014/05/16 | CN 105431074B | 2017/12/05 |
- [51] 分類 Classificação : A61B1/05
- [54] 標題 Título : 次級成像內窺鏡裝置。
Aparelho de endoscopia de imagem secundária.
- [57] 摘要 Resumo : 本發明描述了多種可拆卸式次級成像內窺鏡裝置,其可以與內窺鏡一起使用以提供附加的視野,從而可以同時對體腔的多個區域成像。在一些變型中,次級成像內窺鏡裝置包括構造成布置在內窺鏡上的內窺鏡附裝構件、第一成像元件和位於內窺鏡附裝構件上的第一位置處的對應的第一光源、以及第二成像元件和位於與第一位置鄰近的第二位置處的第二光源。在一些變型中,次級成像裝置包括具有用於流體輸送的一個或多個端口的流體輸送模塊。通過次級成像內窺鏡裝置成像元件和主內窺鏡成像元件得到的多個同步圖像可以被結合或布置在一起,以形成體腔的連續視圖。
- 附圖 Figura :

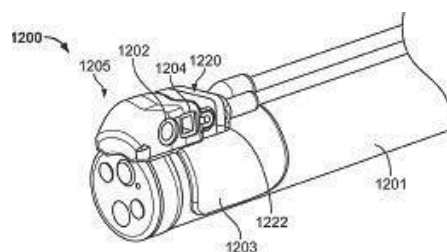

[30] 優先權 Prioridade :	日期Data	編號N.º	國家/地區País/Território
	2013/05/17	61/824,933	美國 Estados Unidos da América
	2013/11/08	61/902,079	美國 Estados Unidos da América
	2014/05/02	61/988,074	美國 Estados Unidos da América

[21] 編號 N.º : J/002900 [22] 申請日 Data de pedido : 2018/01/03

[24] 批示日 Data de despacho : 2018/04/09

[73] 權利人 Titular : 德克薩斯大學體系董事會
BOARD OF REGENTS, THE UNIVERSITY OF TEXAS SYSTEM

地址 Endereço : 201 W. 7th Street Austin, TX 78701, U.S.A.

國籍 Nacionalidade : 美國 Americana

[72] 發明人 Inventor : D·J·楊, 于東防

國家知識產權局發明專利

Patente de Invenção da
DNPI

專利號 N.º de patente	申請日 Data de pedido	授權公告號 N.º de anúncio da concessão	授權公告日 Data de anúncio da concessão
ZL201380021343.X	2013/03/26	CN 104321083B	2017/11/10

[51] 分類 Classificação : A61K49/06, A61K31/425, A61K31/70, C07D277/06, C07D277/04

[54] 標題 Título : 用於成像和治療的亞乙雙半胱氨酸-糖綴合物的有效合成。

Síntese eficiente de glicoconjugados de etilenodicitostina para imagem e terapia.

[57] 摘要 Resumo : 本發明公開亞乙雙半胱氨酸-糖綴合物的新型合成方法以及此類綴合物的治療和診斷應用。還提出使用諸如噁唑烷羧酸的原料來合成高純度的這些綴合物的方法。還公開了使用本文製備的這些綴合物對受試者的疾病進行成像、治療和診斷的方法，諸如對受試者體內的腫瘤進行成像的方法和診斷心肌缺血的方法。

[30] 優先權 Prioridade :	日期Data	編號N.º	國家/地區País/Território
	2012/03/26	61/615,684	美國 Estados Unidos da América

[21] 編號 N.º : J/002901 [22] 申請日 Data de pedido : 2018/01/03

[24] 批示日 Data de despacho : 2018/04/09

[73] 權利人 Titular : 正大天晴藥業集團股份有限公司
CHIA TAI TIANQING PHARMACEUTICAL GROUP CO., LTD.

地址 Endereço : 中國江蘇省連雲港市郁州南路369號·222062
No.369 Yuzhou South Rd., Lianyungang City, Jiangsu 222062, China

國籍 Nacionalidade : 中國 Chinesa

[73] 權利人 Titular : 北京賽林泰醫藥技術有限公司
CENTAURUS BIOPHARMA CO., LTD.

地址 Endereço : 中國北京市海澱區閔莊路3號15、16號樓·100195
No. 15, 16 Building, No. 3 Minzhuang Road, Haidian District, Beijing 100195, China

國籍 Nacionalidade : 中國 Chinesa

[73] 權利人 Titular : 連雲港潤眾製藥有限公司
Lianyungang Runzhong Pharmaceutical Co., Ltd.

地址 Endereço : 中國江蘇省連雲港市連雲港經濟技術開發區大浦工業區金橋路16號·222069
No. 16 Jinqiao Road, Dapu Industry Park, Lianyungang Economy and Technology Development Zone, Lianyungang City, Jiangsu, 222069, China

國籍 Nacionalidade : 中國 Chinesa

[72] 發明人 Inventor : 校登明 XIAO, Dengming, 朱岩 ZHU, Yan, 胡遠東 HU, Yuandong, 王虎庭 WANG, Huting, 李繼軍 LI, Jijun, 彭勇 PENG, Yong, 張慧 ZHANG, Hui, 羅鴻 LUO, Hong, 孔凡勝 KONG, Fansheng, 韓永信 HAN, Yongxin

國家知識產權局發明專利
Patente de Invenção da
DNPI

專利號 N.º de patente	申請日 Data de pedido	授權公告號 N.º de anúncio da concessão	授權公告日 Data de anúncio da concessão
ZL201480048074.0	2014/09/28	CN 105555782B	2017/11/10

[51] 分類 Classificação : C07D403/12, C07D401/12, C07D405/14, C07D401/14, A61K31/517, A61K31/5377, A61P35/00

[54] 標題 Título : 喹啉衍生物及其製備方法。

Derivado de quinazolina e seu método de preparação.

[57] 摘要 Resumo : 本發明涉及式 (I) 的喹啉衍生物及其製備方法、包含式 (I) 化合物的藥物組合物及其用於製備治療和預防腫瘤的藥物中的用途。本發明化合物可以不可逆地阻止EGFR的自身磷酸化，並且有效的抑制癌細胞的信號傳導，顯示出更高的體外和體內抗腫瘤活性。

附圖 Figura :

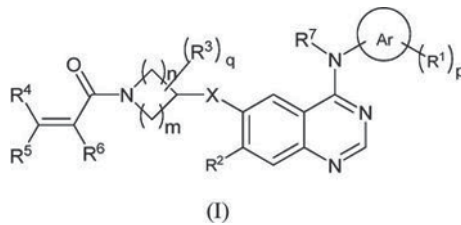

[30] 優先權 Prioridade :

日期Data	編號N.º	國家/地區País/Território
2013/09/28	201310452885.4	中國 China

[21] 編號 N.º : J/002902 [22] 申請日 Data de pedido : 2018/01/03

[24] 批示日 Data de despacho : 2018/04/09

[73] 權利人 Titular : 諾華股份有限公司
Novartis AG

地址 Endereço : Lichtstrasse 35, 4056 Basel, Switzerland

國籍 Nacionalidade : 瑞士 Suíça

[72] 發明人 Inventor : H·E·伯克斯, M·A·德長斯雷特爾, G·何, J·努涅斯, S·波伊克特, C·斯普林格, Y·孫, N·M·F·湯姆森, G·S·特里亞, B·于

國家知識產權局發明專利
Patente de Invenção da
DNPI

專利號 N.º de patente	申請日 Data de pedido	授權公告號 N.º de anúncio da concessão	授權公告日 Data de anúncio da concessão
ZL201480009342.8	2014/02/12	CN 105008343B	2017/12/08

[51] 分類 Classificação : C07D333/64, C07D333/66, C07D409/04, C07D409/10, C07D409/12, C07D413/04, C07D413/12, C07D417/12, A61K31/381, A61P35/00

[54] 標題 Título : 作為選擇性雌激素受體降解劑的苯并噻吩衍生物及其組合物。

Derivado de benzotiofeno como agente de degradação selectiva do receptor de estrogénio e suas composições.

[57] 摘要 Resumo : 本發明涉及式I化合物：

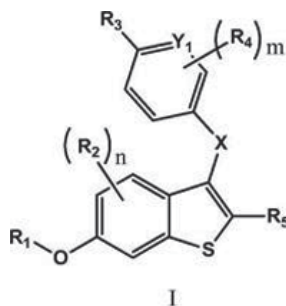

其中n、m、X、Y1、R1、R2、R3、R4和R5如發明概述中所定義；所述化合物能夠同時為雌激素受體的有效拮抗劑和降解劑。本發明還提供用於製備本發明化合物的方法、包含這樣的化合物的藥物製劑和使用這樣的化合物和組合物控制與異常雌激素受體活性相關的疾病或障礙的方法。

[30] 優先權 Prioridade :

日期Data	編號N.º	國家/地區País/Território
2013/02/19	61/766,439	美國 Estados Unidos da América

[21] 編號 N.º : J/002903 [22] 申請日 Data de pedido : 2018/01/03

[24] 批示日 Data de despacho : 2018/04/09

[73] 權利人 Titular : 諾華股份有限公司
Novartis AG

地址 Endereço : Lichtstrasse 35, 4056 Basel, Switzerland

國籍 Nacionalidade : 瑞士 Suíça

[72] 發明人 Inventor : G·巴萊, L·愛德華茲, C·豪沙姆, P·亨特, N·史密斯

國家知識產權局發明專利
Patente de Invenção da
DNPI

專利號 N.º de patente	申請日 Data de pedido	授權公告號 N.º de anúncio da concessão	授權公告日 Data de anúncio da concessão
ZL201510691241.X	2011/09/16	CN 105440032B	2017/12/08

[51] 分類 Classificação : C07D471/10, A61P11/00, A61P11/06, A61P11/10, A61P31/00, A61P35/00, A61P1/02, A61P27/02, A61P13/12, A61P9/12

[54] 標題 Título : 作為ENAC阻斷劑的吡嗪衍生物。

Derivado de pirazina como bloqueador de ENAC.

[57] 摘要 Resumo : 本發明涉及作為ENAC阻斷劑的吡嗪衍生物。具體而言，本發明涉及式(I)化合物及其可藥用鹽和溶劑化物，其中R¹、R²、R³、R⁴、R⁵、R⁶、R⁷、R⁸、R⁹和R¹⁰具有如說明書中所指出的含義，其可用於治療由上皮鈉通道阻斷所介導的疾病。還描述了包含該化合物的藥物組合物以及製備該化合物的方法。

附圖 Figura :

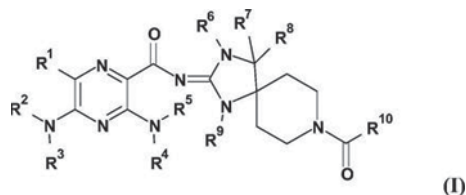

[30] 優先權 Prioridade :

日期Data	編號N.º	國家/地區País/Território
2010/09/17	61/383,985	美國 Estados Unidos da América
2011/08/17	61/524,495	美國 Estados Unidos da América

[21] 編號 N.º : J/002904 [22] 申請日 Data de pedido : 2018/01/03

[24] 批示日 Data de despacho : 2018/04/09

[73] 權利人 Titular : 杜比國際公司
Dolby International AB

地址 Endereço : c/o Apollo Building, 3E Herikerbergweg 1-35, 1101 CN Amsterdam Zuidoost Netherlands

國籍 Nacionalidade : 荷蘭 Holandesa

[72] 發明人 Inventor : 趙杰, 克里斯多佛·A·西蓋, 路易斯·J·克羅夫斯基

國家知識產權局發明專利
Patente de Invenção da
DNPI

專利號 N.º de patente	申請日 Data de pedido	授權公告號 N.º de anúncio da concessão	授權公告日 Data de anúncio da concessão
ZL201410508455.4	2009/03/25	CN 104270645B	2017/10/24

- [51] 分類 Classificação : H04N19/91, H04N19/174, H04N19/44, H04N19/70, H04N19/61, H04N19/436, H04N19/46
- [54] 標題 Título : 用於並行視頻編碼和解碼的方法、設備和系統。
Método, dispositivo e sistema para codificação e decodificação paralela de vídeo.
- [57] 摘要 Resumo : 公開了一種用於對視頻比特流進行解碼的方法。該方法包括：對視頻比特流 (52) 的第一部分 (112-1) 進行熵解碼，其中，視頻比特流的第一部分 (112-1) 與視頻幀 (110) 相關聯，從而生成解碼數據的第一部分 (112-1)；對視頻比特流 (52) 的第二部分 (112-2) 進行熵解碼，其中，視頻比特流 (52) 的第二部分 (112-2) 與視頻幀 (110) 相關聯，從而生成解碼數據的第二部分 (112-2)，其中，對視頻比特流 (52) 的第二部分 (112-2) 的熵解碼獨立於對視頻比特流 (52) 的第一部分 (112-1) 的熵解碼；以及使用解碼數據的第一部分 (112-1) 和解碼數據的第二部分 (112-2) 來重構與視頻比特流 (52) 相關聯的視頻幀 (110) 的第一部分 (112-1)。

附圖 Figura :

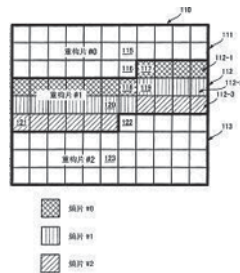

[30] 優先權 Prioridade :

日期Data	編號N.º	國家/地區País/Território
2008/03/28	12/058,301	美國 Estados Unidos da América

[21] 編號 N.º : J/002905 [22] 申請日 Data de pedido : 2018/01/08

[24] 批示日 Data de despacho : 2018/04/09

[73] 權利人 Titular : 科樂美遊戲公司
KONAMI GAMING, INCORPORATED

地址 Endereço : 585 Konami Circle, Las Vegas, Nevada 89119, US

國籍 Nacionalidade : 美國 Americana

[72] 發明人 Inventor : 奧秋政人 Okuaki, Masato, 溝口正雄 Mizoguchi, Masao, 平井友晃 Hirai, Tomoaki

國家知識產權局發明專利 Patente de Invenção da DNPI :

專利號 N.º de patente	申請日 Data de pedido	授權公告號 N.º de anúncio da concessão	授權公告日 Data de anúncio da concessão
ZL201280074867.0	2012/05/23	CN 104619385B	2017/11/24

[51] 分類 Classificação : A63F9/00

[54] 標題 Título : 遊戲機、控制遊戲機中使用的計算機的控制方法及計算機程序。

Método de controlo de computador usado na máquina de jogo e no controlo de máquina de jogo e programas de computador.

[57] 摘要 Resumo : 一種遊戲機 (1) 包括輪盤遊戲單元 (RG)，該輪盤遊戲單元 (RG) 通過使用球 (B) 的運動的抽獎選擇每個都與預定特權相關聯的口袋 (16) 中的至少一個，並使用用於提供預定特權的輪盤遊戲單元 (RG) 的抽獎結果，以便提供與由輪盤遊戲單元 (RG) 選擇的口袋 (16) 相關聯的預定特權。而且，該遊戲機 (1) 在輪盤遊戲單元 (RG) 滿足預定停止條件時停止使用輪盤遊戲單元 (RG) 的抽獎結果提供預定特權，通過使用視頻抽獎畫面 (40) 的電子抽獎選擇每個都與預定特權相關聯的球圖像 (BI) 中的至少之一，並提供與球圖像 (BI) 相關聯的預定特權。

附圖 Figura :

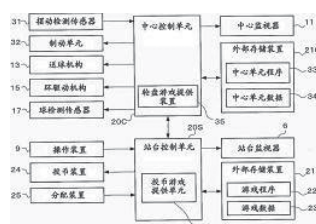

[30] 優先權 Prioridade :	日期Data	編號N.º	國家/地區País/Território
	2012/05/23	PCT/US2012/039034	美國 Estados Unidos da América

[21] 編號 N.º : J/002907 [22] 申請日 Data de pedido : 2018/01/09

[24] 批示日 Data de despacho : 2018/04/09

[73] 權利人 Titular : 默沙東公司
Merck Sharp & Dohme Corp.

地址 Endereço : 126 East Lincoln Avenue, Rahway, NJ 07065-0907, U.S.A.

國籍 Nacionalidade : 美國 Americana

[72] 發明人 Inventor : T.A.切爾納克, K.D.戴克斯特拉, 沈東明, 劉堃, A.斯坦福德, J.Q.譚

國家知識產權局發明專利

Patente de Invenção da
DNPI

專利號 N.º de patente	申請日 Data de pedido	授權公告號 N.º de anúncio da concessão	授權公告日 Data de anúncio da concessão
ZL201380048063.8	2013/07/15	CN 104902893B	2017/11/28

[51] 分類 Classificação : A61K31/404, A61K31/416, C07D209/10, C07D231/56, C07D403/06

[54] 標題 Título : 鹽皮質激素受體拮抗劑。

Antagonista dos receptor de mineralocorticóides.

[57] 摘要 Resumo : 本發明涉及式I的化合物, 以及其可藥用鹽, 其可以用於治療醛甾酮介導的疾病。本發明還涉及該化合物的特定非對映體和對映體、製備式I化合物的方法、它們用於治療和預防上述疾病和為了該目的用於製備藥物的潛在用途以及包含式I化合物的藥物組合物。

附圖 Figura :

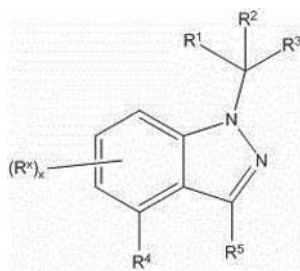

[30] 優先權 Prioridade :	日期Data	編號N.º	國家/地區País/Território
	2012/07/19	61/673615	美國 Estados Unidos da América
	2012/07/19	61/673592	美國 Estados Unidos da América

[21] 編號 N.º : J/002908 [22] 申請日 Data de pedido : 2018/01/12

[24] 批示日 Data de despacho : 2018/04/09

[73] 權利人 Titular : 優特設備有限公司
YOTA DEVICES IPR LTD

地址 Endereço : Craigmuir Chambers, Road Town, Tortola, VG1110, British Virgin Islands

國籍 Nacionalidade : 英屬維爾京斯島 Ilhas Virgens Britânicas

[72] 發明人 Inventor : 弗拉迪斯拉夫·弗拉迪斯拉沃維奇·馬丁諾夫, 安東·列奧尼多維奇·塔拉先科, 安德雷·弗拉基米羅維奇·伊萬諾夫

國家知識產權局發明專利

Patente de Invenção da
DNPI

專利號 N.º de patente	申請日 Data de pedido	授權公告號 N.º de anúncio da concessão	授權公告日 Data de anúncio da concessão
ZL201380058844.5	2013/12/06	CN 104838353B	2017/10/20

- [51] 分類 Classificação : G06F3/147, G09G5/14
- [54] 標題 Título : 顯示屏上的情景顯示數據的協調。
Coordenação de dados de exibição contextual em ecrã.
- [57] 摘要 Resumo : 一種用於協調情景顯示數據的顯示的方法，所述情景顯示數據反映在移動組件上執行的應用程序的狀態，所述移動組件包括一對顯示屏幕，所述一對顯示屏幕包括第一顯示屏幕和第二顯示屏幕，所述方法被存儲為一組指令，當由一個或多個計算機處理器執行時：識別應用程序的狀態，所述應用程序將顯示內容作為第一顯示數據提供給所述第一顯示屏幕；訪問存儲器，所述存儲器存儲有與所述狀態相關聯的預定義情景顯示數據；從所述存儲器選擇所述預定義情景顯示數據，所述預定義情景顯示數據包括反映所述狀態的至少一個描述性文本或描述性圖像；和將預定義情景顯示數據作為第二顯示數據顯示在所述第二顯示屏幕上。

附圖 Figura :

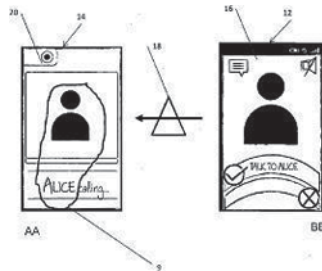

[30] 優先權 Prioridade :

日期Data	編號N.º	國家/地區País/Território
2012/12/07	1222054.7	英國 Reino Unido
2012/12/13	1222457.2	英國 Reino Unido
2012/12/20	1222987.8	英國 Reino Unido
2012/12/20	1223011.6	英國 Reino Unido
2013/02/25	1303275.0	英國 Reino Unido
2013/03/15	61/787,333	美國 Estados Unidos da América

[21] 編號 N.º : J/002909 [22] 申請日 Data de pedido : 2018/01/12

[24] 批示日 Data de despacho : 2018/04/09

[73] 權利人 Titular : 普羅秋斯數字健康公司
PROTEUS DIGITAL HEALTH, INC.

地址 Endereço : 2600 Bridge Parkway, Suite 101, Redwood City, California 94065, United States

國籍 Nacionalidade : 美國 Americana

[72] 發明人 Inventor : 霍曼·哈菲奇, 羅伯特·達克, 蒂莫西·羅伯森, 本尼迪克特·科斯特洛

國家知識產權局發明專利
Patente de Invenção da
DNPI :

專利號 N.º de patente	申請日 Data de pedido	授權公告號 N.º de anúncio da concessão	授權公告日 Data de anúncio da concessão
ZL201410494980.5	2010/12/02	CN 104323917B	2017/10/17

[51] 分類 Classificação : A61J3/06, A61K9/28, A61M31/00

[54] 標題 Título : 與藥物製品整合的可攝入的事件標記系統。

Sistema de marcador de eventos ingeríveis integrado com produtos farmacêuticos.

[57] 摘要 Resumo : 本發明提供一種用於將可攝入電子器件緊固到藥物製品上而不損壞所述可攝入電子器件的系統與方法。根據本發明的一方面，所述製品包括置於所述製品上的可攝入電子器件。根據本發明的另一方面，所述可攝入電子器件被置於所述製品的內部。根據本發明公開的各種實施方案是用於保護和/或塗覆所述電子標記以及將所述可攝入電子器件緊固到所述製品上。

附圖 Figura :

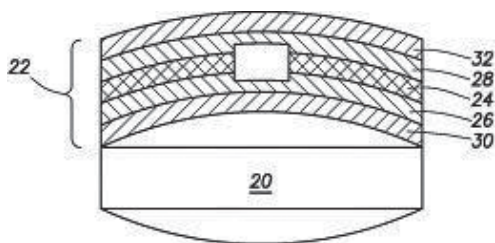

[30] 優先權 Prioridade :	日期Data	編號N.º	國家/地區País/Território
	2009/12/02	61/266,103	美國 Estados Unidos da América

[21] 編號 N.º : J/002911 [22] 申請日 Data de pedido : 2018/01/17

[24] 批示日 Data de despacho : 2018/04/09

[73] 權利人 Titular : 漢普頓克里克公司
HAMPTON CREEK, INC.

地址 Endereço : 2000 Folsom Street, San Francisco CA 94110, U.S.A.

國籍 Nacionalidade : 美國 Americana

[72] 發明人 Inventor : 約書亞·蒂特里克, 約翰內斯·亨德里克斯·安東尼厄斯·布特, 克里斯多佛·邁克爾·瓊斯, 梅甘·亞歷山大·克萊門茨, 摩根·安·奧利維拉, 洛倫佐·阿巴內羅

國家知識產權局發明專利 Patente de Invenção da DNPI :	專利號 N.º de patente	申請日 Data de pedido	授權公告號 N.º de anúncio da concessão	授權公告日 Data de anúncio da concessão
	ZL201280065833.5	2012/11/02	CN 104203000B	2017/10/27

[51] 分類 Classificação : A23L7/10, A23L11/00

[54] 標題 Título : 基於植物的蛋替代物和製造方法。

Substituto de ovo à base de plantas e método de fabricação.

[57] 摘要 Resumo : 本文公開可用作蛋替代物的非蛋組合物。本公開涉及蛋替代物及其製造方法, 以及包含所述蛋替代物的組合物, 組合物包括可食用組合物, 諸如烘焙食品和可食用乳液。

附圖 Figura :

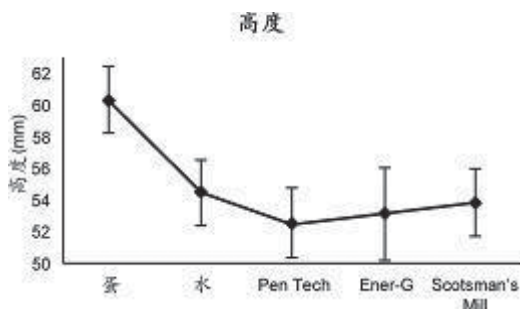

[30] 優先權 Prioridade :	日期Data	編號N.º	國家/地區País/Território
	2011/11/02	61/554,928	美國 Estados Unidos da América
	2012/04/06	61/621,425	美國 Estados Unidos da América

[21] 編號 N.º : J/002912

[22] 申請日 Data de pedido : 2018/01/18

[24] 批示日 Data de despacho : 2018/04/09

[73] 權利人 Titular : 廣東中道創意科技有限公司

地址 Endereço : 中國廣東省東莞市松山湖高新技術產業開發區工業南路6號松湖華科產業孵化園2棟506-5室
 國籍 Nacionalidade : 中國 Chinesa
 [72] 發明人 Inventor : 胡躍兵, 曹淮, 胡曉雲

國家知識產權局發明專利 Patente de Invenção da DNPI	專利號 N.º de patente	申請日 Data de pedido	授權公告號 N.º de anúncio da concessão	授權公告日 Data de anúncio da concessão
	ZL201510998763.4	2015/12/24	CN 105438740B	2017/11/28

[51] 分類 Classificação : B65G29/00, B65G65/40

[54] 標題 Título : 具有調速機構的顆粒物料分料裝置。

Dispositivo de separação de material particulado equipado com mecanismo de ajuste.

[57] 摘要 Resumo : 本發明公開了一種具有調速機構的顆粒物料分料裝置, 包括顆粒物料分料機構、顆粒物料送料機構、及動力機構, 顆粒物料分料機構具有儲料空間和分料口, 顆粒物料分料機構包括固定座、可相對固定座旋轉的旋轉座, 及移送組件; 旋轉座周側依次設置有若干連通儲料空間的內分料道和連通分料口的外分料道, 且內分料道和外分料道於豎直方向上存在高度差異, 移送組件用於將內分料道內的顆粒物料移送至外分料道; 動力機構驅動旋轉座轉動, 以將顆粒物料自儲料空間經內分料道、移送組件、及外分料道依次送料至分料口; 動力機構還驅動送料盤轉動, 以使送料盤將分料口處的顆粒物料依次移送至上料處。

附圖 Figura :

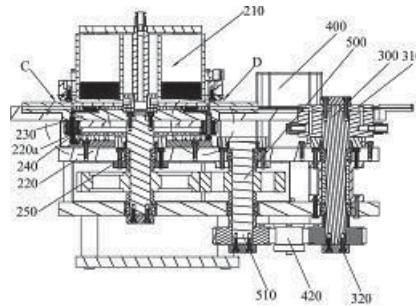

[21] 編號 N.º : J/002913 [22] 申請日 Data de pedido : 2018/01/18

[24] 批示日 Data de despacho : 2018/04/09

[73] 權利人 Titular : 廣東中道創意科技有限公司

地址 Endereço : 中國廣東省東莞市松山湖高新技術產業開發區工業南路6號松湖華科產業孵化園2棟506-5室

國籍 Nacionalidade : 中國 Chinesa

[72] 發明人 Inventor : 曹淮, 胡躍兵, 胡曉雲

國家知識產權局發明專利 Patente de Invenção da DNPI	專利號 N.º de patente	申請日 Data de pedido	授權公告號 N.º de anúncio da concessão	授權公告日 Data de anúncio da concessão
	ZL201510998843.X	2015/12/24	CN 105644852B	2017/11/28

[51] 分類 Classificação : B65B37/08

[54] 標題 Título : 顆粒物料分料機構。

Mecanismo de distribuição de material particulado.

[57] 摘要 Resumo : 本發明公開了一種顆粒物料分料機構, 用於實現顆粒物料的分料, 所述顆粒物料分料機構具有用於容置顆粒物料的儲料空間和分料口, 所述顆粒物料分料機構包括固定座、可相對所述固定座旋轉的旋轉座, 及移送組件; 所述旋轉座周側依次設置有若干連通所述儲料空間的內分料道和連通所述分料口的外分料道, 且所述內分料道和所述外分料道於豎直方向上存在高度差異, 所述移送組件用於將內分料道內的顆粒物料移送至外分料道。本發明提供的顆粒物料分料機構, 保證顆粒物料的分料效果, 確保終端產品的品質。

附圖 Figura :

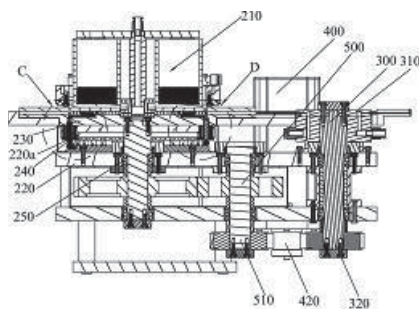

[21] 編號 N.º : J/002914 [22] 申請日 Data de pedido : 2018/01/18

[24] 批示日 Data de despacho : 2018/04/09

[73] 權利人 Titular : 中國銀聯股份有限公司
CHINA UNIONPAY CO., LTD.

地址 Endereço : 中國上海市浦東新區含笑路36號銀聯大廈
CUP Tower, 36 Hanxiao Road, Pudong new area, Shanghai 200135, China

國籍 Nacionalidade : 中國 Chinesa

[72] 發明人 Inventor : 李春歡, 王豐, 丁林潤, 徐晉耀, 肖波, 回春野, 王紅劍, 陸東東, 詹成初

國家知識產權局發明專利
Patente de Invenção da
DNPI :

專利號 N.º de patente	申請日 Data de pedido	授權公告號 N.º de anúncio da concessão	授權公告日 Data de anúncio da concessão
ZL201210565185.1	2012/12/24	CN 103888248B	2017/12/08

[51] 分類 Classificação : H04L9/08

[54] 標題 Título : 智能卡的密鑰管理方法、系統及相應的智能卡。
Método e sistema de gerenciamento de chave de cartão inteligente, e correspondente cartão inteligente.

[57] 摘要 Resumo : 本發明提供一種用於智能卡的密鑰管理方法，所述方法包括為所述智能卡不同應用中的每一個設置關聯記錄，其中各應用至少對應一條關聯記錄；以及對每一條關聯記錄採用密鑰管理機制。

附圖 Figura :

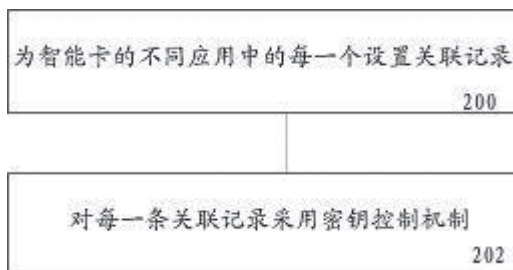

[21] 編號 N.º : J/002915 [22] 申請日 Data de pedido : 2018/01/18

[24] 批示日 Data de despacho : 2018/04/09

[73] 權利人 Titular : 阿斯利康(瑞典)有限公司
ASTRAZENECA AB

地址 Endereço : 瑞典南泰利耶
Sodertalje, Sweden

國籍 Nacionalidade : 瑞典 Sueca

[72] 發明人 Inventor : R.B.迪博爾德, T.格羅, P.格羅弗, S.黃, S.約安尼迪斯, C.A.奧戈, J.C.薩埃, J.G.瓦爾內斯

國家知識產權局發明專利 Patente de Invenção da DNPI	專利號 N.º de patente	申請日 Data de pedido	授權公告號 N.º de anúncio da concessão	授權公告日 Data de anúncio da concessão
	ZL201510689941.5	2011/08/05	CN 105367482B	2017/12/12

[51] 分類 Classificação : C07D211/22, C07F9/59, C07F9/6558, C07D211/26, C07D211/34, C07D413/12, A61P35/00, A61P35/02

[54] 標題 Título : N-酰基磺酰胺凋亡促進劑。
Acelerador de apoptose N-acilsulfamida.

[57] 摘要 Resumo : N-酰基磺酰胺凋亡促進劑。本發明涉及式(I)的化合物及它們的鹽、藥物組合物、使用方法和用於它們的製備的方法。這些化合物抑制Bcl-2和/或Bcl-X_L活性並且可以被用於癌症的治療。

附圖 Figura :

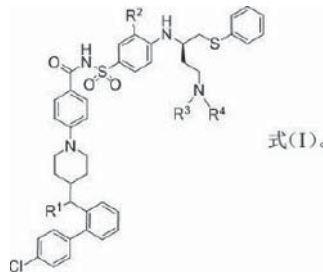

[30] 優先權 Prioridade	日期Data	編號N.º	國家/地區País/Território
	2010/08/06	61/371648	美國 Estados Unidos da América
	2010/09/17	61/384170	美國 Estados Unidos da América

[21] 編號 N.º : J/002916 [22] 申請日 Data de pedido : 2018/01/19

[24] 批示日 Data de despacho : 2018/04/09

[73] 權利人 Titular : 上海恒瑞醫藥有限公司
SHANGHAI HENGRUI PHARMACEUTICAL CO., LTD.

地址 Endereço : 中國上海市閔行區文井路279號, 郵編200245
279 Wenjing Road, Minhang District, Shanghai, 200245, China

國籍 Nacionalidade : 中國 Chinesea

[73] 權利人 Titular : 江蘇恒瑞醫藥股份有限公司
JIANGSU HENGRUI MEDICINE CO., LTD.

地址 Endereço : 中國江蘇省連雲港市經濟技術開發區昆侖山路7號, 郵編222047
No.7 Kunlunshan Road, Economic and Technological Development Zone, Lianyungang, Jiangsu, 222047, China

國籍 Nacionalidade : 中國 Chinesea

[72] 發明人 Inventor : 屠汪洋 TU, Wangyang, 張海棠 ZHANG, Haitang, 徐國際 XU, Guoji, 池江濤 CHI, Jiangtao

國家知識產權局發明專利 Patente de Invenção da DNPI	專利號 N.º de patente	申請日 Data de pedido	授權公告號 N.º de anúncio da concessão	授權公告日 Data de anúncio da concessão
	ZL201480003661.8	2014/09/05	CN 104936945B	2017/11/03

[51] 分類 Classificação : C07D213/82, C07D405/12, C07D471/04, A61K31/519, A61K31/444, A61K31/4412, A61K31/443, A61P35/00, A61P29/00, A61P37/02, A61P9/00

[54] 標題 Título : 吡啶酮類衍生物、其製備方法及其在醫藥上的應用。
Derivado da piridona, seus métodos de preparação e seu uso na medicina.

- [57] 摘要 Resumo : 本發明涉及吡啶酮類衍生物、其製備方法及其在醫藥上的應用。具體而言，本發明涉及一種通式 (I) 所示吡啶酮類衍生物及其可藥用鹽，其製備方法以及它們作為MEK抑制劑特別是作為癌症治療劑的用途，其中通式 (I) 中的各取代基的定義與說明書中的定義相同。

附圖 Figura :

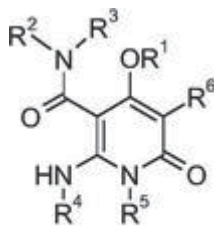

(I)

- [30] 優先權 Prioridade :
- | 日期Data | 編號N.º | 國家/地區País/Território |
|------------|----------------|----------------------|
| 2013/10/25 | 201310512377.0 | 中國 China |

- [21] 編號 N.º : J/002917 [22] 申請日 Data de pedido : 2018/01/22

- [24] 批示日 Data de despacho : 2018/04/09

- [73] 權利人 Titular : 博爾斯特姆斯有限公司

BIOSTEMS LTD

地址 Endereço : c/o MOP 70 Rogerson's Quay, Dublin, Ireland

國籍 Nacionalidade : 愛爾蘭 Irlandesa

- [72] 發明人 Inventor : 阿蘭·蓬皮杜, 阿爾貝·克洛德·貝納姆歐

國家知識產權局發明專利

專利號 N.º de patente	申請日 Data de pedido	授權公告號 N.º de anúncio da concessão	授權公告日 Data de anúncio da concessão
ZL201410136896.6	2009/02/24	CN 103932678B	2017/10/24

Patente de Invenção da
DNPI

- [51] 分類 Classificação : A61B5/00, G01N33/53, A61B10/00, A61B10/02, A61B10/04

- [54] 標題 Título : 包括金屬導向裝置的體內微創檢查設備。

Dispositivo de exame minimamente invasivo in vivo, incluindo guias de metal.

- [57] 摘要 Resumo : 本發明涉及一種分析設備，其中，所述系統包括至少一個金屬導向裝置，其一端設有至少一組孔，該孔直接與對底物具有特異性的反應物結合，所述端為穿孔端，而其另一端用於控制所述導向裝置，並且非必須地與抽吸系統相連。所述導向裝置可以插入到與功能端齊平的可拆卸的保護系統中，一直到微量分析和/或微量取樣位點，和/或所述導向裝置可以插入至具有內部通路的醫療器械中，所述導向裝置可以在其中滑動。本發明也涉及這種設備在製造一種用於診斷患者體內的癌症、炎症、感染、神經變性疾病或移植排斥的工具中的用途，優選通過經體壁的路徑。本發明還涉及一種使用這種設備在體外分析底物的方法。

附圖 Figura :

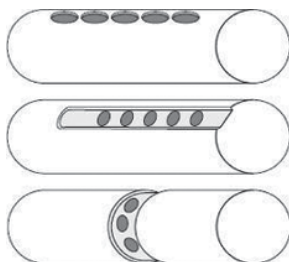

- [30] 優先權 Prioridade :
- | 日期Data | 編號N.º | 國家/地區País/Território |
|------------|------------|----------------------|
| 2008/02/26 | 08290179.4 | 歐洲聯盟 União Europeia |

[21] 編號 N.º : J/002919 [22] 申請日 Data de pedido : 2018/01/24
 [24] 批示日 Data de despacho : 2018/04/09
 [73] 權利人 Titular : 鵬奇歐維聲學有限公司
 BONGIOVI ACOUSTICS LLC.
 地址 Endereço : 美國佛羅里達州34984聖露西港西南惠特莫爾路649號
 649 S.W. Whitmore Drive, Port St. Lucie, Florida 34984, United States of America
 國籍 Nacionalidade : 美國 Americana
 [72] 發明人 Inventor : 安東尼·鵬奇歐維 BONGIOVI, Anthony, 格蘭·柴尼克 ZELNIKER, Glenn, 約瑟夫·G·布達拉三世 BUTERA III, Joseph G

國家知識產權局發明專利 Patente de Invenção da DNPI	專利號 N.º de patente	申請日 Data de pedido	授權公告號 N.º de anúncio da concessão	授權公告日 Data de anúncio da concessão
	ZL201480001872.8	2014/06/11	CN 104620602B	2017/12/29

[51] 分類 Classificação : H04R5/00
 [54] 標題 Título : 用於雙信道音頻系統中的立體聲場域增強的系統及方法。
 Sistema e método de melhoramento de campo estéreo para o uso de sistema de áudio estéreo de dois canais.
 [57] 摘要 Resumo : 本發明提供用於數字處理雙信道音頻系統及 / 或應用中的音頻信號的方法及系統。明確地說，本發明包含一第一濾波器，其被架構成用以將一雙信道音頻輸入信號分成一低頻率信號與一較高頻率信號。一M/S分歧器接著會被架構成用以將該較高頻率信號分成一中間信號與一側邊信號。一偵測模塊接著被配置成用以從該中間信號產生一偵測信號，在被配置成用以調變該側邊信號的壓縮模塊中會使用該偵測信號來產生一經增益調變的側邊信號。一處理模塊接著會被架構成用以組合該低頻率信號、該中間信號、以及該經增益調變的側邊信號，以便形成一最後的輸出信號。

附圖 Figura :

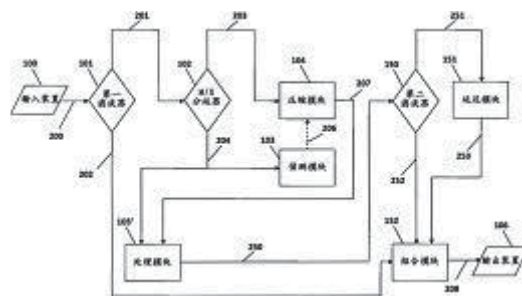

[30] 優先權 Prioridade :

日期Data	編號N.º	國家/地區País/Território
2013/06/12	61/834,063	美國 Estados Unidos da América
2013/07/08	13/936,252	美國 Estados Unidos da América

發明專利之保護
Protecção de Patente de Invenção

根據經十二月十三日第97/99/M號法令核准之《工業產權法律制度》第十條第一款及第二款的規定，公佈下列在澳門特別行政區提出的發明專利註冊申請之批示，並按照同一法規第二百七十五條至第二百七十七條的規定，可於本公佈日起一個月期限內就下列批示向初級法院提起上訴。

Em conformidade com o n.º 1 e n.º 2 do artigo 10.º do RJPI, aprovado pelo Decreto-Lei n.º 97/99/M, de 13 de Dezembro, publica(m)-se a seguir o(s) respectivo(s) despacho(s) em relação ao(s) pedido(s) de registo de patente de invenção na RAEM,

e de acordo com os artigos 275.º a 277.º do referido diploma, cabe recurso para o Tribunal Judicial de Base, do(s) despacho(s) abaixo mencionado(s), no prazo de um mês a contar da data desta publicação.

拒絕

Recusa

編號 N.º	批示日期 Data de despacho	申請人 Requerente	備註 Observações 根據12月13日第97/99/M號法令 Nos termos do D.L. n.º 97/99/M, de 13 de Dezembro
I/001392	2018/04/11	RECREATIVOS FRANCO, S.A. Jesús Franco Muñoz	第98條，連同第9條第1款a)項和第61條。 Art.º 98.º, conjugado com a alínea a) do n.º 1 do art.º 9.º e o art.º 61.º
I/001481	2018/04/11	環球娛樂株式會社 Universal Entertainment Corporation 阿魯策遊戲香港有限公司 Aruze Gaming (Hong Kong) Limited	第98條，連同第9條第1款a)項和第61條，以及第9條第1款f)項。 Art.º 98.º, conjugado com a alínea a) do n.º 1 do art.º 9.º e o art.º 61.º, e a alínea f) do n.º 1 do art.º 9.º



實用專利之保護

Protecção de Patente de Utilidade

根據經十二月十三日第97/99/M號法令核准之《工業產權法律制度》第十條第一款及第二款的規定，公佈下列在澳門特別行政區提出的實用專利註冊申請之批示，並按照同一法規第二百七十五條至第二百七十七條的規定，可於本公佈日起一個月期限內就下列批示向初級法院提起上訴。

Em conformidade com o n.º 1 e n.º 2 do artigo 10.º do RJPI, aprovado pelo Decreto-Lei n.º 97/99/M, de 13 de Dezembro, publica(m)-se a seguir o(s) respectivo(s) despacho(s) em relação ao(s) pedido(s) de registo de patente de utilidade na RAEM, e de acordo com os artigos 275.º a 277.º do referido diploma, cabe recurso para o Tribunal Judicial de Base, do(s) despacho(s) abaixo mencionado(s), no prazo de um mês a contar da data desta publicação.

拒絕

Recusa

編號 N.º	批示日期 Data de despacho	申請人 Requerente	備註 Observações 根據12月13日第97/99/M號法令 Nos termos do D.L. n.º 97/99/M, de 13 de Dezembro
U/000194	2018/04/11	深圳市德尚貿易有限公司 SHENZHEN DE SELECTION TRADING CO., LIMITED	第124條，結合第98條連同第9條第1款a)項和第61條，以及第9條第1款f)項。 Art.º 124.º, conjugado com o art.º 98.º, a alínea a) do n.º 1 do art.º 9.º e o art.º 61.º, e a alínea f) do n.º 1 do art.º 9.º

原產地名稱及地理標記之保護
Protecção de Denominação de Origem e Indicação Geográfica

申請

Pedido

根據經十二月十三日第97/99/M號法令核准之《工業產權法律制度》第十條及第二百五十五條第二款的規定，公佈下列在澳門特別行政區提出的原產地名稱及地理標記登記申請，自本通告公佈之日起兩個月期限內提出聲明異議。

De acordo com o artigo 10.º e n.º 2 do artigo 255.º do RJPI, aprovado pelo Decreto-Lei n.º 97/99/M, de 13 de Dezembro, publica(m)-se a seguir o(s) pedido(s) de registo de denominação de origem e indicação geográfica na RAEM, sobre os quais, a partir da data da publicação deste aviso, começa a contar o prazo de dois meses para a apresentação de reclamação.

編號： G/000002
 申請人： 吉林省參業協會
 場所： 中國吉林省長春市環球貿易中心2樓2013室
 國籍： 中國
 活動： 商業及工業
 申請日期： 2018/03/27
 產品： 長白山人參
 Número： G/000002
 Requerente： 吉林省參業協會
 Sede： 中國吉林省長春市環球貿易中心2樓2013室
 Nacionalidade： China
 Actividade： comercial e industrial
 Data do pedido： 2018/03/27
 Produtos： Ginseng da Montanha Changbai

原產地名稱/地理標記 Denominação de Origem / Indicação Geográfica:



根據經十二月十三日第97/99/M號法令核准之《工業產權法律制度》第十條第一款及第二款的規定，公佈下列在澳門特別行政區提出的原產地名稱及地理標記登記申請之批示，並按照同一法規第二百七十五條至第二百七十七條的規定，可於本公佈日起一個月期限內就下列批示向初級法院提起上訴。

Em conformidade com o n.º 1 e n.º 2 do artigo 10.º do RJPI, aprovado pelo Decreto-Lei n.º 97/99/M, de 13 de Dezembro, publica(m)-se a seguir o(s) respectivo(s) despacho(s) em relação ao(s) pedido(s) de registo de denominação de origem e indicação geográfica na RAEM, e de acordo com os artigos 275.º a 277.º do referido diploma, cabe recurso para o Tribunal Judicial de Base, do(s) despacho(s) abaixo mencionado(s), no prazo de um mês a contar da data desta publicação.

更正
Rectificações

應各申請人/權利人之要求，更正如下：

A pedido dos requerentes/titulares respectivos, rectifica-se os seguintes:

程序編號 Processo n.º	更正項目 Item da rectificação	原文 Onde se lê	應改為 Deve ler-se
N/131519 N/131520 N/132027	國籍（2018年3月7日第10期第二組 《澳門特別行政區公報》） Nacionalidade (B.O. da RAEM n.º 10, II Série, de 7 de Março de 2018)	朝鮮民主主義人民共和國 República Popular Democrática da Coreia	南韓 Coreia do Sul

二零一八年四月十三日於經濟局——局長 戴建業

Direcção dos Serviços de Economia, aos 13 de Abril de 2018.

O Director dos Serviços, *Tai Kin Ip*.

（是項刊登費用為 \$663,935.00）
(Custo desta publicação \$ 663 935,00)



印務局
Imprensa Oficial

每份售價 \$343.00
PREÇO DESTE NÚMERO \$ 343,00