

澳門特別行政區

REGIÃO ADMINISTRATIVA ESPECIAL
DE MACAU

政府機關通告及公告 AVISOS E ANÚNCIOS OFICIAIS

經濟局

DIRECÇÃO DOS SERVIÇOS DE ECONOMIA

通告

Aviso

商標之保護

Protecção de Marca

申請

Pedido

根據經十二月十三日第97/99/M號法令核准的《工業產權法律制度》第十條、第二百一十條及第二百一十一條第一款的規定，公佈下列在澳門特別行政區提出的商標註冊申請，自本通告公佈之日起兩個月期限內提出聲明異議。

De acordo com os artigos 10.º, 210.º e n.º 1 do artigo 211.º do RJPI, aprovado pelo Decreto-Lei n.º 97/99/M, de 13 de Dezembro, publica(m)-se a seguir o(s) pedido(s) de registo de marca na RAEM, sobre os quais, a partir da data da publicação deste aviso, começa a contar o prazo de dois meses para a apresentação de reclamação.

- | | | | |
|----------------------|---|--------------------------|--------------|
| [210] 編號 N.º | : N/115443 | [220] 申請日 Data de pedido | : 2016/09/14 |
| [730] 申請人 Requerente | : Masaaki HOMMA | | |
| 地址 Endereço | : 15-6, Minami-Aoyama 6-chome, Minato-ku, Tokyo 107-0062, Japan | | |
| 國籍 Nacionalidade | : 日本 Japonesa | | |
| 活動 Actividade | : 商業及工業 comercial e industrial | | |
| [511] 類別 Classe | : 9 | | |
| [511] 產品 Produtos | : Óculos (monóculos e óculos protectores). | | |
| [540] 商標 Marca | : | | |

mastermind
JAPAN

- | | | | |
|----------------------|--|--------------------------|--------------|
| [210] 編號 N.º | : N/115444 | [220] 申請日 Data de pedido | : 2016/09/14 |
| [730] 申請人 Requerente | : Masaaki HOMMA | | |
| 地址 Endereço | : 15-6, Minami-Aoyama 6-chome, Minato-ku, Tokyo 107-0062, Japan | | |
| 國籍 Nacionalidade | : 日本 Japonesa | | |
| 活動 Actividade | : 商業及工業 comercial e industrial | | |
| [511] 類別 Classe | : 14 | | |
| [511] 產品 Produtos | : Argolas para chaves (artigos de fantasia); caixas de bijuteria; ornamentos pessoais (artigos de joalharia); ornamentos para sapatos em metais preciosos; relógios para parede e mesa e relógios. | | |

[540] 商標 Marca :

mastermind
JAPAN

[210] 編號 N.º : N/115445 [220] 申請日 Data de pedido : 2016/09/14
 [730] 申請人 Requerente : Masaaki HOMMA
 地址 Endereço : 15-6, Minami-Aoyama 6-chome, Minato-ku, Tokyo 107-0062, Japan
 國籍 Nacionalidade : 日本 Japonesa
 活動 Actividade : 商業及工業 comercial e industrial
 [511] 類別 Classe : 18
 [511] 產品 Produtos : Recipientes em couro para embalagem industrial; vestuário para animais domésticos; sacos; bolsas; maleta de maquiagem (vazia); chapéus-de-chuva e suas pegas.
 [540] 商標 Marca :

mastermind
JAPAN

[210] 編號 N.º : N/115446 [220] 申請日 Data de pedido : 2016/09/14
 [730] 申請人 Requerente : Masaaki HOMMA
 地址 Endereço : 15-6, Minami-Aoyama 6-chome, Minato-ku, Tokyo 107-0062, Japan
 國籍 Nacionalidade : 日本 Japonesa
 活動 Actividade : 商業及工業 comercial e industrial
 [511] 類別 Classe : 25
 [511] 產品 Produtos : Roupas exteriores que não de estilo japonês; capotes (casacos); camisolas (pullovers); camisas; vestuário de noite; roupa interior (vestuário interior); vestuário de natação (fatos de banho); toucas de natação (toucas de banho); corpetes interiores; t-shirts; vestuário tradicional japonês; aventais (vestuário); protectores de colarinho (para vestir); polainas e grevas (vestuário); meias e collants (meias) que não vestuário desportivo especial; estolas em pele; xailes; lenços para a cabeça; meias de estilo Japonês (Tabi); luvas e mitenes (vestuário); gravatas; lenços para pescoço; bandanas (lenços para pescoço); suportes térmicos (vestuário); cachecóis; aquecedores de orelhas (vestuário); artigos de chapelaria para vestir; jarreteiras; suspensórios; cintas abdominais; cintos para vestuário; sapatos e botas (que não “buchas, cavilhas, línguas ou puxadeiras para sapatos e botas, elementos de metal para protecção de sapatos e botas”); socas de madeira de estilo japonês (Geta); sandálias de estilo japonês (Zori); vestuário desportivo (que não “vestuário para desportos aquáticos”); vestuário para desportos aquáticos; calçado especial para desporto (que não “botas de equitação” e “botas para windsurf”).
 [540] 商標 Marca :

mastermind
JAPAN

[210] 編號 N.º : N/115447 [220] 申請日 Data de pedido : 2016/09/14
 [730] 申請人 Requerente : Masaaki HOMMA
 地址 Endereço : 15-6, Minami-Aoyama 6-chome, Minato-ku, Tokyo 107-0062, Japan

國籍 Nacionalidade : 日本 Japonesa
 活動 Actividade : 商業及工業 comercial e industrial
 [511] 類別 Classe : 9
 [511] 產品 Produtos : Óculos (monóculos e óculos protectores).
 [540] 商標 Marca :



[210] 編號 N.º : N/115448 [220] 申請日 Data de pedido : 2016/09/14
 [730] 申請人 Requerente : Masaaki HOMMA
 地址 Endereço : 15-6, Minami-Aoyama 6-chome, Minato-ku, Tokyo 107-0062, Japan
 國籍 Nacionalidade : 日本 Japonesa
 活動 Actividade : 商業及工業 comercial e industrial
 [511] 類別 Classe : 14
 [511] 產品 Produtos : Metais preciosos; pedras preciosas em bruto; pedras preciosas semitrabalhadas e suas respectivas imitações; argolas para chaves (artigos de fantasia); adereços pessoais (que não “botões de punho”); relógios para parede e mesa e relógios.
 [540] 商標 Marca :



[210] 編號 N.º : N/115449 [220] 申請日 Data de pedido : 2016/09/14
 [730] 申請人 Requerente : Masaaki HOMMA
 地址 Endereço : 15-6, Minami-Aoyama 6-chome, Minato-ku, Tokyo 107-0062, Japan
 國籍 Nacionalidade : 日本 Japonesa
 活動 Actividade : 商業及工業 comercial e industrial
 [511] 類別 Classe : 18
 [511] 產品 Produtos : Sacos; bolsas; chapéus-de-chuva e seus respectivos componentes; correias em couro; peles de animais em bruto; peles em bruto; couro curtido; peles de animais.
 [540] 商標 Marca :



[210] 編號 N.º : N/115450 [220] 申請日 Data de pedido : 2016/09/14
 [730] 申請人 Requerente : Masaaki HOMMA
 地址 Endereço : 15-6, Minami-Aoyama 6-chome, Minato-ku, Tokyo 107-0062, Japan

- 國籍 Nacionalidade : 日本 Japonesa
 活動 Actividade : 商業及工業 comercial e industrial
 [511] 類別 Classe : 25
 [511] 產品 Produtos : Roupas exteriores que não de estilo japonês; capotes (casacos); camisolas (pullovers); camisas; vestuário de noite; roupa interior (vestuário interior); vestuário de natação (fatos de banho); toucas de natação (toucas de banho); vestuário tradicional japonês; aventais (vestuário); protectores de colarinho (para vestir); meias e collants (meias) que não vestuário desportivo especial; polainas e grevas (vestuário); estolas em pele; xailes; lenços para a cabeça; meias de estilo Japonês (Tabi); coberturas para meias de estilo japonês (coberturas Tabi); luvas e mitenes (vestuário); gravatas; lenços para pescoço; bandanas (lenços para pescoço); suportes térmicos (vestuário); cachecóis; aquecedores de orelhas (vestuário); toucas de dormir; artigos de chapelaria para vestir; jarreteiras; suspensórios para meias; suspensórios; cintas abdominais; cintos para vestuário; calçado (que não calçado especial para desporto); fatos de carnaval; botas de equitação.
 [540] 商標 Marca :



- [210] 編號 N.º : N/118273 [220] 申請日 Data de pedido : 2016/12/05
 [730] 申請人 Requerente : CDD International Holdings Limited
 地址 Endereço : Room 402, Far East Consortium Building, 204 Nathan Road, Kowloon, Hong Kong
 國籍 Nacionalidade : 根據香港法例成立 Constituída segundo as leis de H.K.
 活動 Actividade : 商業及工業 comercial e industrial
 [511] 類別 Classe : 9
 [511] 產品 Produtos : Software e programas de computador para gestão de dados e para processamento de dados; software e programas de computador.
 [540] 商標 Marca :

CLUB VIZTA

- [300] 優先權 Prioridade :
- | 日期Data | 編號N.º | 國家/地區País/Território |
|------------|-----------|-----------------------|
| 2016/06/14 | 303805623 | 中國香港 Hong Kong, China |

- [210] 編號 N.º : N/118274 [220] 申請日 Data de pedido : 2016/12/05
 [730] 申請人 Requerente : CDD International Holdings Limited
 地址 Endereço : Room 402, Far East Consortium Building, 204 Nathan Road, Kowloon, Hong Kong
 國籍 Nacionalidade : 根據香港法例成立 Constituída segundo as leis de H.K.
 活動 Actividade : 商業及工業 comercial e industrial
 [511] 類別 Classe : 16
 [511] 產品 Produtos : Cartões de aderente (não electrónicos); certificados de aderente; cartões para utilização em programas de fidelização de aderentes; cartões para utilização em programas promocionais; materiais publicitários e promocionais, brochuras e catálogos; papel e cartão; produtos de impressão; artigos para encadernação; fotografias; papelaria; adesivos (matérias co-

lantes) para papelaria ou para uso doméstico; material para artistas; pincéis; máquinas de escrever e artigos de escritório (com excepção de móveis); material de instrução e de ensino (com excepção de aparelhos); matérias plásticas para embalagem; caracteres de impressão; clichés.

[540] 商標 Marca

: **CLUB VIZTA**

[300] 優先權 Prioridade

日期Data	編號N.º	國家/地區País/Território
2016/06/14	303805623	中國香港 Hong Kong, China

[210] 編號 N.º

: N/118275

[220] 申請日 Data de pedido : 2016/12/05

[730] 申請人 Requerente

: CDD International Holdings Limited

地址 Endereço

: Room 402, Far East Consortium Building, 204 Nathan Road, Kowloon, Hong Kong

國籍 Nacionalidade

: 根據香港法例成立 Constituída segundo as leis de H.K.

活動 Actividade

: 商業及工業 comercial e industrial

[511] 類別 Classe

: 35

[511] 服務 Serviços

: Promoção de serviços de hotéis e de lazer através de um programa de aderentes; serviços promocionais em relação ao acima mencionado; serviços de publicidade e de informações de negócios prestados on-line a partir de uma base de dados ou através da Internet; recolha, sistematização e gestão de dados em ficheiros informáticos; serviços promocionais incluindo regalias para aderentes, programas de fidelização, clubes de aderentes e a prestação de regalias em relação a hotéis, serviços de hotéis, alojamento, spa e fitness, restaurantes, bares, cafés, centros comerciais, serviços de viagens, serviços de entregas; serviços de venda a retalho através da Internet; serviços de venda a retalho on-line; serviços de compras on-line; centros comerciais na Internet; serviços de fidelização de clientes e serviços de clubes de clientes (exploração de programas de fidelização de clientes) para serviços comerciais, promocionais, e/ou publicitários; exploração de programas de fidelidade e regalias; programas de fidelização de clientes através de sistemas de troca de pontos e de outros sistemas; promoção de serviços de hotéis, restaurantes, programas de bem-estar e estilo de vida através de programas de fidelização de clientes através de sistemas de troca de pontos e de outros sistemas; serviços promocionais em relação ao acima mencionado.

[540] 商標 Marca

: **CLUB VIZTA**

[300] 優先權 Prioridade

日期Data	編號N.º	國家/地區País/Território
2016/06/14	303805623	中國香港 Hong Kong, China

[210] 編號 N.º

: N/118276

[220] 申請日 Data de pedido : 2016/12/05

[730] 申請人 Requerente

: CDD International Holdings Limited

地址 Endereço

: Room 402, Far East Consortium Building, 204 Nathan Road, Kowloon, Hong Kong

國籍 Nacionalidade

: 根據香港法例成立 Constituída segundo as leis de H.K.

活動 Actividade

: 商業及工業 comercial e industrial

[511] 類別 Classe

: 36

[511] 服務 Serviços

: Serviços para a organização de seguros; serviços de corretagem de seguros; serviços de consultadoria de seguros; serviços de informações de seguros; licenciamento de imóveis;

locação financeira imobiliária; avaliações imobiliárias; consultadoria imobiliária; avaliação de imóveis; aluguer e corretagem de apartamentos, condomínios, imóveis em regime de timeshare, imóveis de propriedade interna e imóveis; prestação de informação, assessoria e consultadoria em relação a todos os serviços acima mencionados.

[540] 商標 Marca :

CLUB VIZTA

[300] 優先權 Prioridade :

日期Data	編號N.º	國家/地區País/Território
2016/06/14	303805623	中國香港 Hong Kong, China

[210] 編號 N.º : N/118277 [220] 申請日 Data de pedido : 2016/12/05

[730] 申請人 Requerente : CDD International Holdings Limited
 地址 Endereço : Room 402, Far East Consortium Building, 204 Nathan Road, Kowloon, Hong Kong
 國籍 Nacionalidade : 根據香港法例成立 Constituída segundo as leis de H.K.
 活動 Actividade : 商業及工業 comercial e industrial

[511] 類別 Classe : 39

[511] 服務 Serviços : Reservas para viagens; organização de passeios turísticos; serviços de viagens aéreas; serviços de agências de viagem; serviços de organização de guias turísticos; serviços de organização de visitas turísticas, de passeios turísticos e de cruzeiros; serviços de informações turísticas; reservas para transportes; informação sobre transportes; serviços de agência de viagem; visitas turísticas; transporte; embalagem e armazenamento de produtos; organização de viagens; reservas de lugares para viagens; serviços de reservas para viagens.

[540] 商標 Marca :

CLUB VIZTA

[300] 優先權 Prioridade :

日期Data	編號N.º	國家/地區País/Território
2016/06/14	303805623	中國香港 Hong Kong, China

[210] 編號 N.º : N/118278 [220] 申請日 Data de pedido : 2016/12/05

[730] 申請人 Requerente : CDD International Holdings Limited
 地址 Endereço : Room 402, Far East Consortium Building, 204 Nathan Road, Kowloon, Hong Kong
 國籍 Nacionalidade : 根據香港法例成立 Constituída segundo as leis de H.K.
 活動 Actividade : 商業及工業 comercial e industrial

[511] 類別 Classe : 41

[511] 服務 Serviços : Prestação de entretenimento; espectáculos de música ao vivo, produções de teatro; salas para espectáculos ao vivo e exposições; organização e realização de convenções ou conferências de negócios ou comerciais; espectáculos culturais; actividades desportivas e culturais; reservas de lugares para espectáculos; instalações para cinema; apresentação de espetáculos ao vivo; produção de espectáculos ao vivo; aluguer de equipamento desportivo; prestação de instalações recreativas, desportivas e de ginástica; espectáculos de grupos musicais; informações sobre clubes de entretenimento, entretenimento ou actividades recreativas.

[540] 商標 Marca :

CLUB VIZTA

[300] 優先權 Prioridade	日期Data	編號N.º	國家/地區País/Território
	2016/06/14	303805623	中國香港 Hong Kong, China

- [210] 編號 N.º : N/118279 [220] 申請日 Data de pedido : 2016/12/05
- [730] 申請人 Requerente : CDD International Holdings Limited
 地址 Endereço : Room 402, Far East Consortium Building, 204 Nathan Road, Kowloon, Hong Kong
 國籍 Nacionalidade : 根據香港法例成立 Constituída segundo as leis de H.K.
 活動 Actividade : 商業及工業 comercial e industrial
- [511] 類別 Classe : 42
- [511] 服務 Serviços : Serviços de consultadoria e de assessoria nas áreas de hardware, software, periféricos informáticos, redes informáticas, segurança informática, software de telecomunicações; serviços de suporte à tecnologia de informação; centros de apoio e assistência ao cliente em relação a tecnologias de informação; consultadoria na área de hardware e software.
- [540] 商標 Marca :

CLUB VIZTA

[300] 優先權 Prioridade	日期Data	編號N.º	國家/地區País/Território
	2016/06/14	303805623	中國香港 Hong Kong, China

- [210] 編號 N.º : N/118280 [220] 申請日 Data de pedido : 2016/12/05
- [730] 申請人 Requerente : CDD International Holdings Limited
 地址 Endereço : Room 402, Far East Consortium Building, 204 Nathan Road, Kowloon, Hong Kong
 國籍 Nacionalidade : 根據香港法例成立 Constituída segundo as leis de H.K.
 活動 Actividade : 商業及工業 comercial e industrial
- [511] 類別 Classe : 43
- [511] 服務 Serviços : Serviços de hotéis contendo um programa de incentivos; serviços de fornecimento de alimentos e bebidas; alojamento temporário; serviços de hotéis; serviços de restaurantes, catering, bar e lounges; serviços de resort e de alojamento; prestação de instalações multiusos para reuniões, conferências e exposições; prestação de instalações para banquetes e eventos sociais para ocasiões especiais; e serviços de reservas para alojamento em hotéis; serviços de hotéis contendo programas de incentivos e sistemas de troca de pontos; prestação de instalações para convenções e conferências.

[540] 商標 Marca :

CLUB VIZTA

[300] 優先權 Prioridade	日期Data	編號N.º	國家/地區País/Território
	2016/06/14	303805623	中國香港 Hong Kong, China

- [210] 編號 N.º : N/118281 [220] 申請日 Data de pedido : 2016/12/05
- [730] 申請人 Requerente : CDD International Holdings Limited
 地址 Endereço : Room 402, Far East Consortium Building, 204 Nathan Road, Kowloon, Hong Kong
 國籍 Nacionalidade : 根據香港法例成立 Constituída segundo as leis de H.K.
 活動 Actividade : 商業及工業 comercial e industrial
- [511] 類別 Classe : 9

[511] 產品 Produtos : Software e programas de computador para gestão de dados e para processamento de dados; software e programas de computador.

[540] 商標 Marca :

緯詩達

[300] 優先權 Prioridade :	日期Data	編號N.º	國家/地區País/Território
	2016/06/14	303805669	中國香港 Hong Kong, China

[210] 編號 N.º : N/118282 [220] 申請日 Data de pedido : 2016/12/05

[730] 申請人 Requerente : CDD International Holdings Limited

地址 Endereço : Room 402, Far East Consortium Building, 204 Nathan Road, Kowloon, Hong Kong

國籍 Nacionalidade : 根據香港法例成立 Constituída segundo as leis de H.K.

活動 Actividade : 商業及工業 comercial e industrial

[511] 類別 Classe : 16

[511] 產品 Produtos : Cartões de aderente (não electrónicos); certificados de aderente; cartões para utilização em programas de fidelização de aderentes; cartões para utilização em programas promocionais; materiais publicitários e promocionais, brochuras e catálogos; papel e cartão; produtos de impressão; artigos para encadernação; fotografias; papelaria; adesivos (matérias colantes) para papelaria ou para uso doméstico; material para artistas; pincéis; máquinas de escrever e artigos de escritório (com excepção de móveis); material de instrução e de ensino (com excepção de aparelhos); matérias plásticas para embalagem; caracteres de impressão; clichés.

[540] 商標 Marca :

緯詩達

[300] 優先權 Prioridade :	日期Data	編號N.º	國家/地區País/Território
	2016/06/14	303805669	中國香港 Hong Kong, China

[210] 編號 N.º : N/118283 [220] 申請日 Data de pedido : 2016/12/05

[730] 申請人 Requerente : CDD International Holdings Limited

地址 Endereço : Room 402, Far East Consortium Building, 204 Nathan Road, Kowloon, Hong Kong

國籍 Nacionalidade : 根據香港法例成立 Constituída segundo as leis de H.K.

活動 Actividade : 商業及工業 comercial e industrial

[511] 類別 Classe : 35

[511] 服務 Serviços : Promoção de serviços de hotéis e de lazer através de um programa de aderentes; serviços promocionais em relação ao acima mencionado; serviços de publicidade e de informações de negócios prestados on-line a partir de uma base de dados ou através da Internet; recolha, sistematização e gestão de dados em ficheiros informáticos; serviços promocionais incluindo regalias para aderentes, programas de fidelização, clubes de aderentes e a prestação de regalias em relação a hotéis, serviços de hotéis, alojamento, spa e fitness, restaurantes, bares, cafés, centros comerciais, serviços de viagens, serviços de entregas; serviços de venda a retalho através da Internet; serviços de venda a retalho on-line; serviços de compras on-line; centros comerciais na Internet; serviços de fidelização de clientes e serviços de clubes de clientes (exploração de programas de fidelização de clientes) para serviços comer-

ciais, promocionais, e/ou publicitários; exploração de programas de fidelidade e regalias; programas de fidelização de clientes através de sistemas de troca de pontos e de outros sistemas; promoção de serviços de hotéis, restaurantes, programas de bem-estar e estilo de vida através de programas de fidelização de clientes através de sistemas de troca de pontos e de outros sistemas; serviços promocionais em relação ao acima mencionado.

[540] 商標 Marca :

緯詩達

[300] 優先權 Prioridade :

日期Data	編號N.º	國家/地區País/Território
2016/06/14	303805669	中國香港 Hong Kong, China

[210] 編號 N.º : N/118284 [220] 申請日 Data de pedido : 2016/12/05

[730] 申請人 Requerente : CDD International Holdings Limited

地址 Endereço : Room 402, Far East Consortium Building, 204 Nathan Road, Kowloon, Hong Kong

國籍 Nacionalidade : 根據香港法例成立 Constituída segundo as leis de H.K.

活動 Actividade : 商業及工業 comercial e industrial

[511] 類別 Classe : 36

[511] 服務 Serviços : Serviços para a organização de seguros; serviços de corretagem de seguros; serviços de consultadoria de seguros; serviços de informações de seguros; licenciamento de imóveis; locação financeira imobiliária; avaliações imobiliárias; consultadoria imobiliária; avaliação de imóveis; aluguer e corretagem de apartamentos, condomínios, imóveis em regime de timeshare, imóveis de propriedade interna e imóveis; prestação de informação, assessoria e consultadoria em relação a todos os serviços acima mencionados.

[540] 商標 Marca :

緯詩達

[300] 優先權 Prioridade :

日期Data	編號N.º	國家/地區País/Território
2016/06/14	303805669	中國香港 Hong Kong, China

[210] 編號 N.º : N/118285 [220] 申請日 Data de pedido : 2016/12/05

[730] 申請人 Requerente : CDD International Holdings Limited

地址 Endereço : Room 402, Far East Consortium Building, 204 Nathan Road, Kowloon, Hong Kong

國籍 Nacionalidade : 根據香港法例成立 Constituída segundo as leis de H.K.

活動 Actividade : 商業及工業 comercial e industrial

[511] 類別 Classe : 39

[511] 服務 Serviços : Reservas para viagens; organização de passeios turísticos; serviços de viagens aéreas; serviços de agências de viagem; serviços de organização de guias turísticos; serviços de organização de visitas turísticas, de passeios turísticos e de cruzeiros; serviços de informações turísticas; reservas para transportes; informação sobre transportes; serviços de agência de viagem; visitas turísticas; transporte; embalagem e armazenamento de produtos; organização de viagens; reservas de lugares para viagens; serviços de reservas para viagens.

[540] 商標 Marca :

緯詩達

[300] 優先權 Prioridade :	日期Data	編號N.º	國家/地區País/Território
	2016/06/14	303805669	中國香港 Hong Kong, China

- [210] 編號 N.º : N/118286 [220] 申請日 Data de pedido : 2016/12/05
- [730] 申請人 Requerente : CDD International Holdings Limited
- 地址 Endereço : Room 402, Far East Consortium Building, 204 Nathan Road, Kowloon, Hong Kong
- 國籍 Nacionalidade : 根據香港法例成立 Constituída segundo as leis de H.K.
- 活動 Actividade : 商業及工業 comercial e industrial
- [511] 類別 Classe : 41
- [511] 服務 Serviços : Prestação de entretenimento; espectáculos de música ao vivo, produções de teatro; salas para espectáculos ao vivo e exposições; organização e realização de convenções ou conferências de negócios ou comerciais; espectáculos culturais; actividades desportivas e culturais; reservas de lugares para espectáculos; instalações para cinema; apresentação de espetáculos ao vivo; produção de espectáculos ao vivo; aluguer de equipamento desportivo; prestação de instalações recreativas, desportivas e de ginástica; espectáculos de grupos musicais; informações sobre clubes de entretenimento, entretenimento ou actividades recreativas.

[540] 商標 Marca :

緯詩達

[300] 優先權 Prioridade :	日期Data	編號N.º	國家/地區País/Território
	2016/06/14	303805669	中國香港 Hong Kong, China

- [210] 編號 N.º : N/118287 [220] 申請日 Data de pedido : 2016/12/05
- [730] 申請人 Requerente : CDD International Holdings Limited
- 地址 Endereço : Room 402, Far East Consortium Building, 204 Nathan Road, Kowloon, Hong Kong
- 國籍 Nacionalidade : 根據香港法例成立 Constituída segundo as leis de H.K.
- 活動 Actividade : 商業及工業 comercial e industrial
- [511] 類別 Classe : 42
- [511] 服務 Serviços : Serviços de consultadoria e de assessoria nas áreas de hardware, software, periféricos informáticos, redes informáticas, segurança informática, software de telecomunicações; serviços de suporte à tecnologia de informação; centros de apoio e assistência ao cliente em relação a tecnologias de informação; consultadoria na área de hardware e software.

[540] 商標 Marca :

緯詩達

[300] 優先權 Prioridade :	日期Data	編號N.º	國家/地區País/Território
	2016/06/14	303805669	中國香港 Hong Kong, China

- [210] 編號 N.º : N/118288 [220] 申請日 Data de pedido : 2016/12/05
- [730] 申請人 Requerente : CDD International Holdings Limited
- 地址 Endereço : Room 402, Far East Consortium Building, 204 Nathan Road, Kowloon, Hong Kong

- 國籍 Nacionalidade : 根據香港法例成立 Constituída segundo as leis de H.K.
 活動 Actividade : 商業及工業 comercial e industrial
 [511] 類別 Classe : 43
 [511] 服務 Serviços : Serviços de hotéis contendo um programa de incentivos; serviços de fornecimento de alimentos e bebidas; alojamento temporário; serviços de hotéis; serviços de restaurantes, catering, bar e lounges; serviços de resort e de alojamento; prestação de instalações multiusos para reuniões, conferências e exposições; prestação de instalações para banquetes e eventos sociais para ocasiões especiais; e serviços de reservas para alojamento em hotéis; serviços de hotéis contendo programas de incentivos e sistemas de troca de pontos; prestação de instalações para convenções e conferências.

[540] 商標 Marca :

緯詩達

[300] 優先權 Prioridade :	日期Data	編號N.º	國家/地區País/Território
	2016/06/14	303805669	中國香港 Hong Kong, China

- [210] 編號 N.º : N/118289 [220] 申請日 Data de pedido : 2016/12/05
 [730] 申請人 Requerente : CDD International Holdings Limited
 地址 Endereço : Room 402, Far East Consortium Building, 204 Nathan Road, Kowloon, Hong Kong
 國籍 Nacionalidade : 根據香港法例成立 Constituída segundo as leis de H.K.
 活動 Actividade : 商業及工業 comercial e industrial
 [511] 類別 Classe : 9
 [511] 產品 Produtos : Software e programas de computador para gestão de dados e para processamento de dados; software e programas de computador.

[540] 商標 Marca :

纬诗达

[300] 優先權 Prioridade :	日期Data	編號N.º	國家/地區País/Território
	2016/06/14	303805669	中國香港 Hong Kong, China

- [210] 編號 N.º : N/118290 [220] 申請日 Data de pedido : 2016/12/05
 [730] 申請人 Requerente : CDD International Holdings Limited
 地址 Endereço : Room 402, Far East Consortium Building, 204 Nathan Road, Kowloon, Hong Kong
 國籍 Nacionalidade : 根據香港法例成立 Constituída segundo as leis de H.K.
 活動 Actividade : 商業及工業 comercial e industrial
 [511] 類別 Classe : 16
 [511] 產品 Produtos : Cartões de aderente (não electrónicos); certificados de aderente; cartões para utilização em programas de fidelização de aderentes; cartões para utilização em programas promocionais; materiais publicitários e promocionais, brochuras e catálogos; papel e cartão; produtos de impressão; artigos para encadernação; fotografias; papelaria; adesivos (matérias colantes) para papelaria ou para uso doméstico; material para artistas; pincéis; máquinas de escrever e artigos de escritório (com excepção de móveis); material de instrução e de ensino (com excepção de aparelhos); matérias plásticas para embalagem; caracteres de impressão; clichés.

[540] 商標 Marca :

纬诗达

[300] 優先權 Prioridade :

日期Data	編號N.º	國家/地區País/Território
2016/06/14	303805669	中國香港 Hong Kong, China

[210] 編號 N.º : N/118291 [220] 申請日 Data de pedido : 2016/12/05

[730] 申請人 Requerente : CDD International Holdings Limited

地址 Endereço : Room 402, Far East Consortium Building, 204 Nathan Road, Kowloon, Hong Kong

國籍 Nacionalidade : 根據香港法例成立 Constituída segundo as leis de H.K.

活動 Actividade : 商業及工業 comercial e industrial

[511] 類別 Classe : 35

[511] 服務 Serviços : Promoção de serviços de hotéis e de lazer através de um programa de aderentes; serviços promocionais em relação ao acima mencionado; serviços de publicidade e de informações de negócios prestados on-line a partir de uma base de dados ou através da Internet; recolha, sistematização e gestão de dados em ficheiros informáticos; serviços promocionais incluindo regalias para aderentes, programas de fidelização, clubes de aderentes e a prestação de regalias em relação a hotéis, serviços de hotéis, alojamento, spa e fitness, restaurantes, bares, cafés, centros comerciais, serviços de viagens, serviços de entregas; serviços de venda a retalho através da Internet; serviços de venda a retalho on-line; serviços de compras on-line; centros comerciais na Internet; serviços de fidelização de clientes e serviços de clubes de clientes (exploração de programas de fidelização de clientes) para serviços comerciais, promocionais, e/ou publicitários; exploração de programas de fidelidade e regalias; programas de fidelização de clientes através de sistemas de troca de pontos e de outros sistemas; promoção de serviços de hotéis, restaurantes, programas de bem-estar e estilo de vida através de programas de fidelização de clientes através de sistemas de troca de pontos e de outros sistemas; serviços promocionais em relação ao acima mencionado.

[540] 商標 Marca :

纬诗达

[300] 優先權 Prioridade :

日期Data	編號N.º	國家/地區País/Território
2016/06/14	303805669	中國香港 Hong Kong, China

[210] 編號 N.º : N/118292 [220] 申請日 Data de pedido : 2016/12/05

[730] 申請人 Requerente : CDD International Holdings Limited

地址 Endereço : Room 402, Far East Consortium Building, 204 Nathan Road, Kowloon, Hong Kong

國籍 Nacionalidade : 根據香港法例成立 Constituída segundo as leis de H.K.

活動 Actividade : 商業及工業 comercial e industrial

[511] 類別 Classe : 36

[511] 服務 Serviços : Serviços para a organização de seguros; serviços de corretagem de seguros; serviços de consultadoria de seguros; serviços de informações de seguros; licenciamento de imóveis; locação financeira imobiliária; avaliações imobiliárias; consultadoria imobiliária; avaliação de imóveis; aluguer e corretagem de apartamentos, condomínios, imóveis em regime de

timeshare, imóveis de propriedade interna e imóveis; prestação de informação, assessoria e consultadoria em relação a todos os serviços acima mencionados.

[540] 商標 Marca :

纬诗达

[300] 優先權 Prioridade :

日期Data	編號N.º	國家/地區País/Território
2016/06/14	303805669	中國香港 Hong Kong, China

[210] 編號 N.º : N/118293 [220] 申請日 Data de pedido : 2016/12/05

[730] 申請人 Requerente : CDD International Holdings Limited
 地址 Endereço : Room 402, Far East Consortium Building, 204 Nathan Road, Kowloon, Hong Kong
 國籍 Nacionalidade : 根據香港法例成立 Constituída segundo as leis de H.K.
 活動 Actividade : 商業及工業 comercial e industrial

[511] 類別 Classe : 39

[511] 服務 Serviços : Reservas para viagens; organização de passeios turísticos; serviços de viagens aéreas; serviços de agências de viagem; serviços de organização de guias turísticos; serviços de organização de visitas turísticas, de passeios turísticos e de cruzeiros; serviços de informações turísticas; reservas para transportes; informação sobre transportes; serviços de agência de viagem; visitas turísticas; transporte; embalagem e armazenamento de produtos; organização de viagens; reservas de lugares para viagens; serviços de reservas para viagens.

[540] 商標 Marca :

纬诗达

[300] 優先權 Prioridade :

日期Data	編號N.º	國家/地區País/Território
2016/06/14	303805669	中國香港 Hong Kong, China

[210] 編號 N.º : N/118294 [220] 申請日 Data de pedido : 2016/12/05

[730] 申請人 Requerente : CDD International Holdings Limited
 地址 Endereço : Room 402, Far East Consortium Building, 204 Nathan Road, Kowloon, Hong Kong
 國籍 Nacionalidade : 根據香港法例成立 Constituída segundo as leis de H.K.
 活動 Actividade : 商業及工業 comercial e industrial

[511] 類別 Classe : 41

[511] 服務 Serviços : Prestação de entretenimento; espectáculos de música ao vivo, produções de teatro; salas para espectáculos ao vivo e exposições; organização e realização de convenções ou conferências de negócios ou comerciais; espectáculos culturais; actividades desportivas e culturais; reservas de lugares para espectáculos; instalações para cinema; apresentação de espetáculos ao vivo; produção de espectáculos ao vivo; aluguer de equipamento desportivo; prestação de instalações recreativas, desportivas e de ginástica; espectáculos de grupos musicais; informações sobre clubes de entretenimento, entretenimento ou actividades recreativas.

[540] 商標 Marca :

纬诗达

[300] 優先權 Prioridade :	日期Data	編號N.º	國家/地區País/Território
	2016/06/14	303805669	中國香港 Hong Kong, China

- [210] 編號 N.º : N/118295 [220] 申請日 Data de pedido : 2016/12/05
- [730] 申請人 Requerente : CDD International Holdings Limited
 地址 Endereço : Room 402, Far East Consortium Building, 204 Nathan Road, Kowloon, Hong Kong
 國籍 Nacionalidade : 根據香港法例成立 Constituída segundo as leis de H.K.
 活動 Actividade : 商業及工業 comercial e industrial
- [511] 類別 Classe : 42
- [511] 服務 Serviços : Serviços de consultadoria e de assessoria nas áreas de hardware, software, periféricos informáticos, redes informáticas, segurança informática, software de telecomunicações; serviços de suporte à tecnologia de informação; centros de apoio e assistência ao cliente em relação a tecnologias de informação; consultadoria na área de hardware e software.
- [540] 商標 Marca :

纬诗达

[300] 優先權 Prioridade :	日期Data	編號N.º	國家/地區País/Território
	2016/06/14	303805669	中國香港 Hong Kong, China

- [210] 編號 N.º : N/118296 [220] 申請日 Data de pedido : 2016/12/05
- [730] 申請人 Requerente : CDD International Holdings Limited
 地址 Endereço : Room 402, Far East Consortium Building, 204 Nathan Road, Kowloon, Hong Kong
 國籍 Nacionalidade : 根據香港法例成立 Constituída segundo as leis de H.K.
 活動 Actividade : 商業及工業 comercial e industrial
- [511] 類別 Classe : 43
- [511] 服務 Serviços : Serviços de hotéis contendo um programa de incentivos; serviços de fornecimento de alimentos e bebidas; alojamento temporário; serviços de hotéis; serviços de restaurantes, catering, bar e lounges; serviços de resort e de alojamento; prestação de instalações multiusos para reuniões, conferências e exposições; prestação de instalações para banquetes e eventos sociais para ocasiões especiais; e serviços de reservas para alojamento em hotéis; serviços de hotéis contendo programas de incentivos e sistemas de troca de pontos; prestação de instalações para convenções e conferências.
- [540] 商標 Marca :

纬诗达

[300] 優先權 Prioridade :	日期Data	編號N.º	國家/地區País/Território
	2016/06/14	303805669	中國香港 Hong Kong, China

- [210] 編號 N.º : N/119426 [220] 申請日 Data de pedido : 2017/01/13
- [730] 申請人 Requerente : 國際賢盟系統股份有限公司
 INTERNATIONAL ALLIANCE SYSTEMS LIMITED

- 地址 Endereço : 澳門宋玉生廣場180號東南亞商業中心8樓A-H座
 國籍 Nacionalidade : 根據澳門法例成立 Constituída segundo as leis de Macau
 活動 Actividade : 商業 comercial
 [511] 類別 Classe : 9
 [511] 產品 Produtos : 雲端博彩遊戲系統及平台; 雲端博彩管理和控制系統; 大數據分析系統; 博彩遊戲產品(軟件)。
 [540] 商標 Marca :



- [591] 商標顏色 Cores de marca : 藍色, 橙色, 綠色, 紅色, 灰色, 如圖所示。

- [210] 編號 N.º : N/119427 [220] 申請日 Data de pedido : 2017/01/13
 [730] 申請人 Requerente : 國際賢盟系統股份有限公司
 INTERNATIONAL ALLIANCE SYSTEMS LIMITED
 地址 Endereço : 澳門宋玉生廣場180號東南亞商業中心8樓A-H座
 國籍 Nacionalidade : 根據澳門法例成立 Constituída segundo as leis de Macau
 活動 Actividade : 商業 comercial
 [511] 類別 Classe : 35
 [511] 服務 Serviços : 廣告, 實業經營, 實業管理, 辦公事務; 新區域營銷; 零售及批發遊戲軟件; 產品生命週期管理; 市場研究及分析。
 [540] 商標 Marca :



- [591] 商標顏色 Cores de marca : 藍色漸變深藍色及紫藍色, 文字為藍色及紫藍色, 如圖所示。

- [210] 編號 N.º : N/119428 [220] 申請日 Data de pedido : 2017/01/13
 [730] 申請人 Requerente : 國際賢盟系統股份有限公司
 INTERNATIONAL ALLIANCE SYSTEMS LIMITED
 地址 Endereço : 澳門宋玉生廣場180號東南亞商業中心8樓A-H座
 國籍 Nacionalidade : 根據澳門法例成立 Constituída segundo as leis de Macau
 活動 Actividade : 商業 comercial
 [511] 類別 Classe : 42
 [511] 服務 Serviços : 科學技術服務和與之相關的研究與設計服務, 資訊科技顧問, 軟件支援及維修, 遊戲程式及軟件開發。
 [540] 商標 Marca :



- [591] 商標顏色 Cores de marca : 藍色漸變深藍色及紫藍色, 文字為藍色及紫藍色, 如圖所示。

- [210] 編號 N.º : N/119429 [220] 申請日 Data de pedido : 2017/01/13
- [730] 申請人 Requerente : 亞太賢盟(澳門)股份有限公司
 PACIFIC INTELLECTUALS ALLIANCE (MACAU) LIMITED
- 地址 Endereço : 澳門宋玉生廣場180號東南亞商業中心8樓A-H座
- 國籍 Nacionalidade : 根據澳門法例成立 Constituída segundo as leis de Macau
- 活動 Actividade : 商業 comercial
- [511] 類別 Classe : 35
- [511] 服務 Serviços : 廣告, 實業經營, 實業管理, 辦公事務; 新區域營銷; 零售及批發遊戲軟件; 產品生命週期管理; 市場研究及分析。
- [540] 商標 Marca :



- [591] 商標顏色 Cores de marca : 紅色漸變紫藍色, 中文字為紫藍色, 英文字為紅色, 如圖所示。

- [210] 編號 N.º : N/119430 [220] 申請日 Data de pedido : 2017/01/13
- [730] 申請人 Requerente : 亞太賢盟(澳門)股份有限公司
 PACIFIC INTELLECTUALS ALLIANCE (MACAU) LIMITED
- 地址 Endereço : 澳門宋玉生廣場180號東南亞商業中心8樓A-H座
- 國籍 Nacionalidade : 根據澳門法例成立 Constituída segundo as leis de Macau
- 活動 Actividade : 商業 comercial
- [511] 類別 Classe : 42
- [511] 服務 Serviços : 科學技術服務和與之相關的研究與設計服務, 資訊科技顧問, 軟件支援及維修, 遊戲程式及軟件開發。
- [540] 商標 Marca :



- [591] 商標顏色 Cores de marca : 紅色漸變紫藍色, 中文字為紫藍色, 英文字為紅色, 如圖所示。

- [210] 編號 N.º : N/119945 [220] 申請日 Data de pedido : 2017/02/07
- [730] 申請人 Requerente : 庄佳龍
 CHONG KAI LONG
- 地址 Endereço : 澳門黑沙環東北大馬路保利達花園五座16樓AM
- 國籍 Nacionalidade : 中國 Chinesa
- 活動 Actividade : 商業 comercial
- [511] 類別 Classe : 29
- [511] 產品 Produtos : 肉, 魚, 醃漬、冷凍、乾製的海產。
- [540] 商標 Marca :



- [210] 編號 N.º : N/119946 [220] 申請日 Data de pedido : 2017/02/07
- [730] 申請人 Requerente : 庄佳龍
CHONG KAI LONG
- 地址 Endereço : 澳門黑沙環東北大馬路保利達花園五座16樓AM
- 國籍 Nacionalidade : 中國 Chinesa
- 活動 Actividade : 商業 comercial
- [511] 類別 Classe : 35
- [511] 服務 Serviços : 廣告、實業經營、實業管理、辦公事務、零售服務(海鮮類)。
- [540] 商標 Marca :



- [210] 編號 N.º : N/123618 [220] 申請日 Data de pedido : 2017/05/19
- [730] 申請人 Requerente : LION'S HEART ENTERTAINMENT LIMITED
- 地址 Endereço : Avenida Dr. Sun Yat Sen n.º 1101, Edifício MGM Macau
- 國籍 Nacionalidade : 根據澳門法例成立 Constituída segundo as leis de Macau
- 活動 Actividade : 商業 comercial
- [511] 類別 Classe : 9
- [511] 產品 Produtos : “Media” pré-gravados para o armazenamento e reprodução de som e/ou vídeo, com música e/ou representações teatrais ou dramáticas, nomeadamente: cassetes de áudio, cassetes de vídeo, discos de áudio, discos de vídeo, discos compactos (áudio-vídeo), discos versáteis digitais, discos de vídeo digitais, discos compactos interactivos, disquetes, discos de “vinyl”, fitas de áudio, fitas de vídeo; filmes de longa metragem com espectáculos musicais, teatrais e dramáticos; estojos para cassetes de áudio e cassetes de vídeo e discos; óculos de sol e estojos para óculos de sol; magnetes decorativos; “software” de entretenimento, nomeadamente “software multimédia para jogos de computador enteractivos, “software” educacional, nomeadamente “software multimédia para jogos de computador interactivos, “software” multimédia gravado em CD-ROM e outros formatos de leitura para educação nas áreas da música e representações dramáticas e de variedades; gravações musicais de som e vídeo, gravações musicais de som e vídeo “downloadable; almofadas para ratos.
- [540] 商標 Marca :



- [591] 商標顏色 Cores de marca : Prateado (Pantone 877C), dourado (Pantone 871C), preto, (tal como exemplar de marca).

- [210] 編號 N.º : N/123619 [220] 申請日 Data de pedido : 2017/05/19
- [730] 申請人 Requerente : LION'S HEART ENTERTAINMENT LIMITED
- 地址 Endereço : Avenida Dr. Sun Yat Sen n.º 1101, Edifício MGM Macau
- 國籍 Nacionalidade : 根據澳門法例成立 Constituída segundo as leis de Macau
- 活動 Actividade : 商業 comercial

- [511] 類別 Classe : 16
 [511] 產品 Produtos : Papel e cartão grosso não incluídos noutras classes; produtos de papel e cartão grosso não incluídos noutras classes; postais; livros; livros especialmente para crianças e jovens; periódicos; revistas; banda desenhada; produtos de imprensa; fotografia; papelaria; cola para uso doméstico ou para papelaria; material para artistas; pincéis; materiais de ensino (excepto instrumentos); matérias plásticas para embalagem, não incluídas noutras classes; caracteres de tipografia; estereótipos em forma de blocos para estereotipagem.

[540] 商標 Marca :



[591] 商標顏色 Cores de marca : Prateado (Pantone 877C), dourado (Pantone 871C), preto, (tal como exemplar de marca).

- [210] 編號 N.º : N/123620 [220] 申請日 Data de pedido : 2017/05/19
 [730] 申請人 Requerente : LION'S HEART ENTERTAINMENT LIMITED
 地址 Endereço : Avenida Dr. Sun Yat Sen n.º 1101, Edifício MGM Macau
 國籍 Nacionalidade : 根據澳門法例成立 Constituída segundo as leis de Macau
 活動 Actividade : 商業 comercial
 [511] 類別 Classe : 25
 [511] 產品 Produtos : Vestuário, calçado e chapelaria.
 [540] 商標 Marca :



[591] 商標顏色 Cores de marca : Prateado (Pantone 877C), dourado (Pantone 871C), preto, (tal como exemplar de marca).

- [210] 編號 N.º : N/123621 [220] 申請日 Data de pedido : 2017/05/19
 [730] 申請人 Requerente : LION'S HEART ENTERTAINMENT LIMITED
 地址 Endereço : Avenida Dr. Sun Yat Sen n.º 1101, Edifício MGM Macau
 國籍 Nacionalidade : 根據澳門法例成立 Constituída segundo as leis de Macau
 活動 Actividade : 商業 comercial
 [511] 類別 Classe : 41
 [511] 服務 Serviços : Prestação de serviços educativos e de formação; serviços de entretenimento, culturais e desportivos, produção e distribuição de gravações de áudio e vídeo musicais; oferta de conceitos, criação, produção e apresentação de espectáculos teatrais com representações de acrobacia artística, representações cómicas, coreografia e/ou dança; oferta de conceitos, criação, produção e apresentação de trabalhos audiovisuais, incluindo programas de entretenimento para televisão, programas de entretenimento para rádio, filmes de longa metragem, oferta de conceitos, criação, produção e distribuição de entretenimento nas áreas da música, representação dramática e de variedade, ao vivo ou em formato multimédia, serviços de jogo e casino, incluindo prestação de serviços de jogo e casino através de uma rede global informática; serviços de diversões; serviços de entretenimento, incluindo cinemas, teatros, casinos, patrocínio e organização de serviços de entretenimento, organização de eventos e espectáculos desportivos, teatrais, musicais, culturais e recreativos.

[540] 商標 Marca :



[591] 商標顏色 Cores de marca : Prateado (Pantone 877C), dourado (Pantone 871C), preto, (tal como exemplar de marca).

[210] 編號 N.º : N/124178 [220] 申請日 Data de pedido : 2017/06/08

[730] 申請人 Requerente : De Beers Intangibles Limited

地址 Endereço : 20 Carlton House Terrace, London, SW1Y 5AN, United Kingdom

國籍 Nacionalidade : 英國 Inglesa

活動 Actividade : 商業及工業 comercial e industrial

[511] 類別 Classe : 14

[511] 產品 Produtos : Metais preciosos e suas ligas; artigos de joalheria e bijuterias; pedras preciosas e semi-preciosas; relojoaria e instrumentos cronométricos.

[540] 商標 Marca :

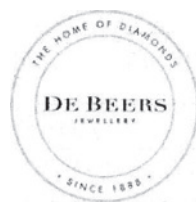

[300] 優先權 Prioridade :

日期Data	編號N.º	國家/地區País/Território
2017/03/28	016517906	歐洲聯盟 União Europeia

[210] 編號 N.º : N/124179 [220] 申請日 Data de pedido : 2017/06/08

[730] 申請人 Requerente : De Beers Intangibles Limited

地址 Endereço : 20 Carlton House Terrace, London, SW1Y 5AN, United Kingdom

國籍 Nacionalidade : 英國 Inglesa

活動 Actividade : 商業及工業 comercial e industrial

[511] 類別 Classe : 35

[511] 服務 Serviços : Serviços de vendas a retalho e por grosso, serviços de publicidade e comercialização, tudo no sector de metais preciosos e suas ligas, artigos de joalheria e bijuterias, pedras preciosas e semi-preciosas, relojoaria e instrumentos cronométricos.

[540] 商標 Marca :



[300] 優先權 Prioridade :

日期Data	編號N.º	國家/地區País/Território
2017/03/28	016517906	歐洲聯盟 União Europeia

[210] 編號 N.º : N/125455 [220] 申請日 Data de pedido : 2017/07/07

[730] 申請人 Requerente : 湊湊(香港)控股有限公司

- 地址 Endereço : 香港銅鑼灣希慎道33號利園一期19樓1901室
 國籍 Nacionalidade : 根據香港法例成立 Constituída segundo as leis de H.K.
 活動 Actividade : 商業及工業 comercial e industrial
 [511] 類別 Classe : 29
 [511] 產品 Produtos : 肉;魚(非活);蝦(非活);芝麻醬;豆奶(牛奶替代品);牛奶;牛奶飲料(以牛奶為主);牛奶製品;蛋;加工過的堅果。
 [540] 商標 Marca :



- [210] 編號 N.º : N/125456 [220] 申請日 Data de pedido : 2017/07/07
 [730] 申請人 Requerente : 湊湊(香港)控股有限公司
 地址 Endereço : 香港銅鑼灣希慎道33號利園一期19樓1901室
 國籍 Nacionalidade : 根據香港法例成立 Constituída segundo as leis de H.K.
 活動 Actividade : 商業及工業 comercial e industrial
 [511] 類別 Classe : 30
 [511] 產品 Produtos : 茶飲料;咖啡飲料;調味料;調味品;調味醬汁;糕點;冰淇淋;麵條;土豆粉;木薯粉。
 [540] 商標 Marca :



- [210] 編號 N.º : N/125457 [220] 申請日 Data de pedido : 2017/07/07
 [730] 申請人 Requerente : 湊湊(香港)控股有限公司
 地址 Endereço : 香港銅鑼灣希慎道33號利園一期19樓1901室
 國籍 Nacionalidade : 根據香港法例成立 Constituída segundo as leis de H.K.
 活動 Actividade : 商業及工業 comercial e industrial
 [511] 類別 Classe : 32
 [511] 產品 Produtos : 啤酒;果汁;水(飲料);礦泉水(飲料);無酒精果汁;無酒精飲料;富含蛋白質的運動飲料;咖啡味非酒精飲料;茶味非酒精飲料;杏仁糖漿。
 [540] 商標 Marca :



- [210] 編號 N.º : N/125458 [220] 申請日 Data de pedido : 2017/07/07
 [730] 申請人 Requerente : 湊湊(香港)控股有限公司
 地址 Endereço : 香港銅鑼灣希慎道33號利園一期19樓1901室
 國籍 Nacionalidade : 根據香港法例成立 Constituída segundo as leis de H.K.
 活動 Actividade : 商業及工業 comercial e industrial
 [511] 類別 Classe : 43
 [511] 服務 Serviços : 餐館;自助餐館;快餐館;飯店;自助餐廳;住所代理(旅館、供膳寄宿處);咖啡館;餐廳;酒吧服務;食物雕刻。

[540] 商標 Marca :



[210] 編號 N.º : N/125463 [220] 申請日 Data de pedido : 2017/07/07
 [730] 申請人 Requerente : 貴州科為紙業有限公司
 地址 Endereço : 中國貴州省貴陽市貴陽國家高新技術產業開發區高新科技園中國西部(貴陽)高新技術產業基地2棟1單元11樓6號
 國籍 Nacionalidade : 中國 Chinesa
 活動 Actividade : 商業及工業 comercial e industrial
 [511] 類別 Classe : 5
 [511] 產品 Produtos : 失禁用尿布;失禁用吸收褲;失禁用衣;哺乳用墊;嬰兒尿布;衛生巾帶;衛生巾;嬰兒尿褲;內褲襠裏(衛生用);消毒紙巾。
 [540] 商標 Marca :

Capable

[210] 編號 N.º : N/125464 [220] 申請日 Data de pedido : 2017/07/07
 [730] 申請人 Requerente : 瑞士恩仕有限公司
 AXENT SWITZERLAND AG
 地址 Endereço : 瑞士約爾市貝爾斯圖街17號
 Belsitostrasse 17, 8645 Rapperswil-Jona, Switzerland
 國籍 Nacionalidade : 瑞士 Suíça
 活動 Actividade : 商業及工業 comercial e industrial
 [511] 類別 Classe : 11
 [511] 產品 Produtos : 衛生器械和設備;浴室裝置;抽水馬桶;龍頭;水淨化設備和機器;供水設備;空氣調節裝置;冷卻設備和裝置;烹調用裝置和設備;照明器械及裝置。
 [540] 商標 Marca :

AXENT 恩仕

[210] 編號 N.º : N/125465 [220] 申請日 Data de pedido : 2017/07/07
 [730] 申請人 Requerente : 瑞士恩仕有限公司
 AXENT SWITZERLAND AG
 地址 Endereço : 瑞士約爾市貝爾斯圖街17號
 Belsitostrasse 17, 8645 Rapperswil-Jona, Switzerland
 國籍 Nacionalidade : 瑞士 Suíça
 活動 Actividade : 商業及工業 comercial e industrial
 [511] 類別 Classe : 20
 [511] 產品 Produtos : 盥洗台(傢俱);毛巾櫥(傢俱);傢俱用非金屬附件;櫃檯(檯子);塑料水管閥;鏡子(玻璃鏡);非金屬密封蓋;未加工或半加工角、牙、介製品;梳粧檯;傢俱。
 [540] 商標 Marca :

AXENT 恩仕

[210] 編號 N.º : N/126012 [220] 申請日 Data de pedido : 2017/07/19
 [730] 申請人 Requerente : FF IP SRL
 地址 Endereço : Via Chiassi, 103 - Mantova 46100, Italy
 國籍 Nacionalidade : 意大利 Italiana
 活動 Actividade : 商業及工業 comercial e industrial
 [511] 類別 Classe : 18
 [511] 產品 Produtos : 半加工或未加工皮革; 仿皮革; 毛皮; 包; 背包; 手提包; 旅行包; 錢包 (錢夾); 皮製錢包; (女式) 錢包; 書包; 公文包; 皮革或皮革板製盒; 皮製或皮革製小口袋; 女用陽傘; 傘; 手杖; 鞭子; 馬具配件; 轡頭 (馬具); 挽繩 (馬具); 馬具用帶。
 [540] 商標 Marca :

⋮⋮⋮ *the* DoubleF

[210] 編號 N.º : N/126013 [220] 申請日 Data de pedido : 2017/07/19
 [730] 申請人 Requerente : FF IP SRL
 地址 Endereço : Via Chiassi, 103 - Mantova 46100, Italy
 國籍 Nacionalidade : 意大利 Italiana
 活動 Actividade : 商業及工業 comercial e industrial
 [511] 類別 Classe : 25
 [511] 產品 Produtos : 服裝; 襯衫; T恤衫; 平腳短褲; 背帶; 海濱浴場用衣; 連衣裙; 褲子; 毛衣; 上衣; 背心; 夾克 (服裝); 緊身衣褲; 袖口; 睡衣; 裙子; 嬰兒全套衣; 非紙製圍涎; 內衣; 運動鞋; 鞋 (腳上的穿著物); 帽子; 帽; 短襪; 圍巾。
 [540] 商標 Marca :

⋮⋮⋮ *the* DoubleF

[210] 編號 N.º : N/126014 [220] 申請日 Data de pedido : 2017/07/19
 [730] 申請人 Requerente : FF IP SRL
 地址 Endereço : Via Chiassi, 103 - Mantova 46100, Italy
 國籍 Nacionalidade : 意大利 Italiana
 活動 Actividade : 商業及工業 comercial e industrial
 [511] 類別 Classe : 35
 [511] 服務 Serviços : 替他人推銷; 替他人採購 (替其他企業購買商品或服務); 電話市場營銷; 為商品和服務的買賣雙方提供在線市場。
 [540] 商標 Marca :

⋮⋮⋮ *the* DoubleF

[210] 編號 N.º : N/126015 [220] 申請日 Data de pedido : 2017/07/19
 [730] 申請人 Requerente : FF IP SRL
 地址 Endereço : Via Chiassi, 103 - Mantova 46100, Italy
 國籍 Nacionalidade : 意大利 Italiana
 活動 Actividade : 商業及工業 comercial e industrial

- [511] 類別 Classe : 38
 [511] 服務 Serviços : 為第三方用戶提供電信基礎設施接入服務；無線數字信息傳送服務；計算機終端通訊；信息傳送；電話通訊；電報通訊；光纖通訊；無線電通訊；提供即時信息傳送服務；數據流傳輸。
 [540] 商標 Marca :



- [210] 編號 N.º : N/126016 [220] 申請日 Data de pedido : 2017/07/19
 [730] 申請人 Requerente : FF IP SRL
 地址 Endereço : Via Chiassi, 103 - Mantova 46100, Italy
 國籍 Nacionalidade : 意大利 Italiana
 活動 Actividade : 商業及工業 comercial e industrial
 [511] 類別 Classe : 42
 [511] 服務 Serviços : 科學研究和開發；技術研究；科學研究；替他人研究和開發新產品；地質研究；化學研究和分析；生物學研究和分析；材料測試；工業品外觀設計；建築學服務；計算機硬件設計和開發諮詢；虛擬現實軟件的設計和開發；計算機硬件設計；計算機軟件設計。
 [540] 商標 Marca :



- [210] 編號 N.º : N/126162 [220] 申請日 Data de pedido : 2017/07/24
 [730] 申請人 Requerente : CHANEL
 地址 Endereço : 135, avenue Charles de Gaulle, 92200 Neuilly-Sur-Seine, França
 國籍 Nacionalidade : 法國 Francesa
 活動 Actividade : 商業及工業 comercial e industrial
 [511] 類別 Classe : 9
 [511] 產品 Produtos : Aparelhos e instrumentos científicos, náuticos, geodésicos, fotográficos, cinematográficos, ópticos, de paisagem, de medida, de sinalização, de controle (inspeção), de socorro (salvamento) e de ensino; aparelhos e instrumentos para a condução, a comutação, a transformação, a acumulação, a regulação ou o controle da electricidade; aparelhos para o registo, a transmissão ou reprodução do som ou de imagens; suportes de registo magnético, discos acústicos; discos compactos, DVDs e outros meios de gravação digital; mecanismos para aparelhos de pré-pagamento; caixas registadoras, máquinas de calcular, equipamento para o processamento da informação, computadores; software de computadores; extintores; óculos de sol; óculos correctores; óculos estéticos; óculos de protecção, máscaras e óculos para actividades desportivas; lentes de contacto; estojos para lentes e para lentes de contacto; lupas; binóculos; óculos anti-reflexo e palas para encandeamento; armações para óculos e óculos de sol graduados; armações para máscaras; lentes para óculos; cordões para óculos e para óculos de sol; estojos para óculos, para óculos de sol e para óculos de desporto; estojos para máscaras; estojos para telefones móveis; caixas, sacos protectores, sacos para transportar telemóveis, "tablets", computadores e/ou outros dispositivos electrónicos; acessórios para telemóveis, "tablets", computadores e/ou outros dispositivos electrónicos, nomeadamente capas, auscultadores, auriculares, baterias, conjuntos para mãos-livres, carregadores para automóveis, colunas, amplificadores de som, altifalantes, microfones, canetas de computadores, máquinas fotográficas, alarmes, relógios despertadores, terminais sem

fios, ratos, teclados, impressoras; braceletes de relógios para comunicação de dados com “smartphones”.

[540] 商標 Marca :

CAMBON

[300] 優先權 Prioridade :

日期Data	編號N.º	國家/地區País/Território
2017/02/06	17/4335409	法國 França

[210] 編號 N.º : N/126163 [220] 申請日 Data de pedido : 2017/07/24

[730] 申請人 Requerente : CHANEL
 地址 Endereço : 135, avenue Charles de Gaulle, 92200 Neuilly-Sur-Seine, França
 國籍 Nacionalidade : 法國 Francesa
 活動 Actividade : 商業及工業 comercial e industrial

[511] 類別 Classe : 14

[511] 產品 Produtos : Relógios de pulso; braceletes para relógios de pulso; maquinismos de relógios; cronómetros; mostradores [relojoaria]; correntes para relógios de pulso; vidros para relógios de pulso; estojos e caixas para relógios de pulso; metais preciosos em bruto ou semi-trabalhados; estojos e caixas para joalharia; artigos de joalharia; joalharia; pulseiras; pregadeiras; fios; berloques [bijutaria], jóias em esmalte pintado (cloisonné), brincos; ornamentos para chapéus (bijutaria), alfinetes [bijutaria], medalhas, colares, anéis; alfinetes de gravata, alfinetes de adorno, “strass” (imitação de pedras preciosas), caixas em metais preciosos; guarda-jóias; porta-chaves.

[540] 商標 Marca :

CAMBON

[300] 優先權 Prioridade :

日期Data	編號N.º	國家/地區País/Território
2017/02/06	17/4335409	法國 França

[210] 編號 N.º : N/126164 [220] 申請日 Data de pedido : 2017/07/24

[730] 申請人 Requerente : CHANEL
 地址 Endereço : 135, avenue Charles de Gaulle, 92200 Neuilly-Sur-Seine, França
 國籍 Nacionalidade : 法國 Francesa
 活動 Actividade : 商業及工業 comercial e industrial

[511] 類別 Classe : 25

[511] 產品 Produtos : Vestuário, calçado, chapelaria; camisas; vestuário em couro ou em imitações de couro; cintos (vestuário); peles (vestuário); luvas (vestuário); cachecóis, gravatas; meias; peúgas; pantufas; calçado de praia, de ski ou de desporto, roupa interior.

[540] 商標 Marca :

CAMBON

[300] 優先權 Prioridade :

日期Data	編號N.º	國家/地區País/Território
2017/02/06	17/4335409	法國 França

- [210] 編號 N.º : N/126194 [220] 申請日 Data de pedido : 2017/07/24
- [730] 申請人 Requerente : Portola Pharmaceuticals, Inc.
 地址 Endereço : 270 East Grand Avenue, South San Francisco, California 94080 U.S.A.
 國籍 Nacionalidade : 美國 Americana
 活動 Actividade : 商業及工業 comercial e industrial
- [511] 類別 Classe : 5
- [511] 產品 Produtos : Preparações farmacêuticas para uso em oncologia e hematologia; preparações farmacêuticas para o tratamento de distúrbios de coagulação, trombozes, cancros hematológicos, e inflamação; preparações farmacêuticas para uso como anticoagulantes.
- [540] 商標 Marca :

BEVYXXA

- [210] 編號 N.º : N/126212 [220] 申請日 Data de pedido : 2017/07/24
- [730] 申請人 Requerente : Apple Inc.
 地址 Endereço : 1 Infinite Loop, Cupertino, California 95014, United States of America
 國籍 Nacionalidade : 美國 Americana
 活動 Actividade : 商業及工業 comercial e industrial
- [511] 類別 Classe : 9
- [511] 產品 Produtos : Computadores; hardware de computadores; hardware de computador utilizável; computadores portáteis; computadores de tablete; aparelhos e instrumentos de telecomunicações; telefones; telemóveis; telefones inteligentes; dispositivos de comunicação sem fios para transmissão de voz, dados, imagens, áudio e conteúdo multimédia; aparelhos de comunicação para redes; dispositivos electrónicos digitais portáteis capazes de proporcionar acesso à Internet e para o envio, recepção e armazenamento de chamadas telefónicas, correio electrónico e outros dados digitais; hardware de computador utilizável; dispositivos electrónicos digitais utilizáveis capazes de proporcionar acesso à internet para enviar, receber e armazenar chamadas telefónicas, correio electrónico e outros dados digitais; relógios inteligentes; óculos inteligentes; anéis inteligentes, rastreadores utilizáveis para actividades físicas; pulseiras (instrumentos de medição); leitores de livros electrónicos; software de computador; software informático para instalação, configuração, operação e controle de computadores, periféricos de computadores, dispositivos móveis, telefones móveis, relógios inteligentes, óculos inteligentes, dispositivos portáteis, auriculares, auscultadores, televisões, codificadores / descodificadores (set-top boxes), leitores e gravadores de áudio e vídeo, sistemas teatrais domésticos, e sistemas de entretenimento; software para o desenvolvimento de programas informáticos; software de jogos de computador; áudio, vídeo e conteúdo multimédia pré-gravado descarregável; dispositivos periféricos de computador; dispositivos periféricos para computador, telemóveis, dispositivos electrónicos móveis, dispositivos electrónicos utilizáveis, relógios inteligentes, óculos inteligentes, auriculares, auscultadores, televisões, codificadores / descodificadores (set-top boxes), e leitores e gravadores de áudio e vídeo; periféricos de computador utilizáveis para uso com computadores, telemóveis, dispositivos electrónicos móveis, relógios inteligentes, óculos inteligentes, anéis inteligentes, auriculares, auscultadores, televisões, codificadores / descodificadores (set-top boxes), e leitores e gravadores de áudio e vídeo; aparelhos biométricos de identificação e autenticação; acelerómetros; altímetros; aparelhos para medição de distâncias; aparelhos para gravação de distâncias; pedómetros; aparelhos para medição da pressão; indicadores de pressão; monitores, ecrãs de exibição, ecrãs de exibição montados e fones de ouvido para uso com computadores, telefones inteligentes, dispositivos electrónicos móveis, dispo-

sitivos electrónicos utilizáveis, relógios inteligentes, óculos inteligentes, televisões, codificadores / decodificadores (set-top boxes), e leitores e gravadores de áudio e vídeo; monitores, óculos, controles e auriculares de realidade virtual e aumentada; óculos 3D; óculos; óculos de sol; lentes para óculos; vidro óptico; artigos ópticos; aparelhos e instrumentos ópticos; câmaras; flashes para máquinas fotográficas; teclados, ratos, almofadas para rato, impressoras, unidades de disco, e discos rígidos; aparelhos para gravar e reproduzir sons; leitores e gravadores digitais de áudio e vídeo; colunas alto-falantes; amplificadores e receptores de áudio; aparelhos de áudio para veículos motorizados; aparelhos de gravação de voz e reconhecimento de voz; auriculares, auscultadores; microfones; televisões; televisores e ecrãs de televisão; codificadores / decodificadores (set-top boxes); rádios; transmissores e receptores de rádio; interfaces de usuário para computadores de bordo e dispositivos electrónicos a bordo, nomeadamente painéis de controle electrónicos, monitores, telas sensíveis ao toque / ecrãs tácteis (touchscreens), controles remotos, estações de acoplamento, conectores, interruptores e controles activados por voz; aparelhos de sistemas de posicionamento global (GPS); instrumentos de navegação; aparelhos de navegação para veículos [computadores a bordo dos veículos]; aparelhos de controlo remoto para controlar computadores, telemóveis, dispositivos electrónicos móveis, dispositivos electrónicos utilizáveis, relógios inteligentes, óculos inteligentes, auriculares, auscultadores, leitores e gravadores de áudio e vídeo, televisões, codificadores / decodificadores (set-top boxes), altifalantes, amplificadores, sistemas teatrais domésticos, e sistemas de entretenimento; dispositivos utilizáveis para controlar computadores, telefones móveis, dispositivos electrónicos móveis, relógios inteligentes, óculos inteligentes, auriculares, auscultadores, leitores e gravadores de áudio e vídeo, televisões, codificadores / decodificadores (set-top boxes), altifalantes, amplificadores, sistemas teatrais domésticos, e sistemas de entretenimento; aparelhos para armazenamento de dados; chips de computador; baterias; carregadores de bateria; conectores, acopladores, fios, cabos, carregadores, acopladores, estações de acoplamento e adaptadores eléctricos e electrónicos para computadores, telefones móveis, computadores portáteis, periféricos de computadores, telefones móveis, dispositivos electrónicos móveis, dispositivos electrónicos utilizáveis, relógios inteligentes, óculos inteligentes, auriculares, auscultadores, leitores e gravadores de áudio e vídeo, televisões, e codificadores / decodificadores (set-top boxes); telas interativas sensíveis ao toque; interfaces para computadores, monitores de computador, telemóveis, dispositivos electrónicos móveis, dispositivos electrónicos utilizáveis, relógios inteligentes, óculos inteligentes, televisões, codificadores / decodificadores (set-top boxes), e leitores e gravadores de áudio e vídeo; protector de ecrã adaptados a monitores de computador, monitores de telemóveis, e monitores de relógios inteligentes; peças e acessórios para computadores, periféricos de computadores, telemóveis, dispositivos electrónicos móveis, dispositivos electrónicos utilizáveis, relógios inteligentes, óculos inteligentes, auriculares, auscultadores, leitores e gravadores de áudio e vídeo, televisões, e codificadores / decodificadores (set-top boxes); capas, sacos, estojos, capas protectoras, correias e cordões para computadores, telemóveis, dispositivos electrónicos móveis, dispositivos electrónicos utilizáveis, relógios inteligentes, óculos inteligentes, auriculares, auscultadores, codificadores / decodificadores (set-top boxes), e leitores e gravadores de áudio e vídeo; varas para selfies (monopods manuais); carregadores de bateria para cigarros electrónicos; colares electrónicos para treinar animais; agendas electrónicas; aparelhos para verificar a selagem de correio; caixas registadoras; mecanismos para aparelhos operados com moedas; máquinas para ditar; marcadores de bainhas para a costura; máquinas de votar; etiquetas electrónicas para bens; máquinas de escolha de prémios; máquinas de telefax; aparelhos e instrumentos de pesagem; medições; quadros de avisos electrónicos; aparelhos de medir; pastilhas de silício [para circuitos integrados]; circuitos integrados; amplificadores; ecrãs fluorescentes; controlo remote; fios condutores de raios luminosos [fibras ópticas];

instalações eléctricas para o controlo remoto de operações industriais; pára-raios; electroli-sadores; extintores de incêndio; aparelhos radiológicos para fins industriais; aparelhos e equipamentos salva-vidas; avisadores de apito de alarme; desenhos animados; ensaiadores [aparelhos para o controlo] de ovos; apitos para chamar os cães; ímanes decorativos; vedações electrificadas; retardadores de carro com controlo remoto portáteis; alarmes, sensor de alarmes e sistemas de monitorização de alarmes; sistemas de segurança e de vigilância residencial; detectores de fumo e monóxido de carbono; dispositivos e sistemas de termós-tatos, monitores, e controlos para ares condicionados, aquecimento, e ventilação; fechadur-as e fechos eléctricos e electrónicos para portas e janelas; aparelhos de controlo remoto para abrir e fechar portas de garagens; abridores electrónicos para cortinas, cortinados, persianas e janelas; controlos de iluminação; tomadas eléctricas; interruptores eléctricas e electrónicas.

[540] 商標 Marca :



[591] 商標顏色 Cores de marca : Não é reivindicada nenhuma cor.

[300] 優先權 Prioridade :

日期Data	編號N.º	國家/地區País/Território
2017/01/24	1059340	新西蘭 Nova Zelândia

[210] 編號 N.º : N/126213 [220] 申請日 Data de pedido : 2017/07/24

[730] 申請人 Requerente : Apple Inc.

地址 Endereço : 1 Infinite Loop, Cupertino, California 95014, United States of America

國籍 Nacionalidade : 美國 Americana

活動 Actividade : 商業及工業 comercial e industrial

[511] 類別 Classe : 11

[511] 產品 Produtos : Aparelhos para iluminação, aquecimento, arrefecimento, ar condicionado, humificação, desumificação, ventilação, cozinhar, refrigeração, lavagem, secagem, canalização, fornecimento de água, e fins sanitários; lâmpadas, luminárias eléctricas, e lâmpadas; fornos, aquecedores, aquecedores de água, humidificadores, desumificadores, ares condicionados, ventoinhas eléctricas, e chaminés; fornos para cozinhar, fogões, fornos (ranges) e torradeiras; refrigeradores e congeladores; máquinas de lavar loiça; máquinas de lavar loiça e secadores (de loiça); banheiras (hot tubs), banheiras (bathtubs), chuveiros, pias lava-loiças, e peças para os mesmos.

[540] 商標 Marca :



[591] 商標顏色 Cores de marca : Não é reivindicada nenhuma cor.

[300] 優先權 Prioridade :

日期Data	編號N.º	國家/地區País/Território
2017/01/24	1059340	新西蘭 Nova Zelândia

[210] 編號 N.º : N/126214 [220] 申請日 Data de pedido : 2017/07/24

[730] 申請人 Requerente : Apple Inc.

地址 Endereço : 1 Infinite Loop, Cupertino, California 95014, United States of America

- 國籍 Nacionalidade : 美國 Americana
 活動 Actividade : 商業及工業 comercial e industrial
 [511] 類別 Classe : 37
 [511] 服務 Serviços : Serviços de instalação, manutenção, consultoria e suporte técnico relacionado com iluminação, ar condicionado, ventilação, aquecimento, alarme, segurança, vigilância e dispositivos de automatização, controles e sistemas domiciliareis.
 [540] 商標 Marca :

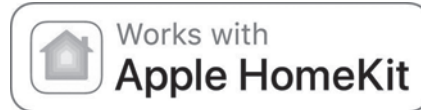

[591] 商標顏色 Cores de marca : Não é reivindicada nenhuma cor.

[300] 優先權 Prioridade :	日期Data	編號N.º	國家/地區País/Território
	2017/01/24	1059340	新西蘭 Nova Zelândia

- [210] 編號 N.º : N/126215 [220] 申請日 Data de pedido : 2017/07/24
 [730] 申請人 Requerente : Apple Inc.
 地址 Endereço : 1 Infinite Loop, Cupertino, California 95014, United States of America
 國籍 Nacionalidade : 美國 Americana
 活動 Actividade : 商業及工業 comercial e industrial
 [511] 類別 Classe : 42
 [511] 服務 Serviços : Serviços científicos e tecnológicos bem como serviços de pesquisas e concepção a eles referentes; serviços de análises e pesquisas industriais; programação de computadores; concepção e desenvolvimento de hardware e software de computadores; concepção, desenvolvimento e manutenção de software de computador proprietário nos domínios de reconhecimento de linguagem natural, discurso, falantes, língua, voz e reconhecimento de impressão digital de voz; aluguer de aparelhos e equipamentos de hardware e software de computador; serviços de consultoria de hardware e software de computador; serviços de consultoria e de assistência para desenvolvimento de sistemas de computadores, base de dados e aplicações; fornecimento de informações de hardware e software de computador on-line; serviços de criação, concepção e manutenção de sítios web; serviços de alojamento de sítios web; serviços de Fornecedor de Serviços de Aplicação (ASP) que incluem alojamento de aplicações de software de computador de terceiros; serviços de Fornecedor de Serviços de Aplicação (ASP) que incluem software para criação, elaboração, distribuição, descarregamento, transmissão, recepção, reprodução, edição, extracção, codificação, descodificação, visualização, armazenamento e organização de conteúdo de textos, gráficos, imagens, áudio, vídeo e multimédia, e publicações electrónicas; serviços de Fornecedor de Serviços de Aplicação (ASP) que incluem software para uso relacionado com software de reconhecimento de voz e aplicações de software para voz; fornecimento de software não descarregável on-line; fornecimento de motores de busca para obtenção de dados através de internet e outras redes de comunicações electrónicas; criação de índices de informação online, sítios e outros recursos disponíveis em redes globais de computadores para terceiros; serviços de armazenamento de dados electrónicos; serviços de rede social on-line; fornecimento de sítio web de rede social; serviços de cartografia e mapas; serviços de informações, assessoria e consultoria relacionados com os serviços atrás referidos.

[540] 商標 Marca :



[591] 商標顏色 Cores de marca : Não é reivindicada nenhuma cor.

[300] 優先權 Prioridade :	日期Data	編號N.º	國家/地區País/Território
	2017/01/24	1059340	新西蘭 Nova Zelândia

[210] 編號 N.º : N/126286 [220] 申請日 Data de pedido : 2017/07/26

[730] 申請人 Requerente : 贊托貝爾集團股份公司

Zumtobel Group AG

地址 Endereço : 奧地利多恩比恩6850赫希施特路8號

Höchsterstraße 8, 6850 Dornbirn, Austria

國籍 Nacionalidade : 奧地利 Austríaca

活動 Actividade : 商業及工業 comercial e industrial

[511] 類別 Classe : 9

[511] 產品 Produtos : 照明設備用鎮流器;聚光透鏡;發光二極管(LED);電動調節裝置;工業遙控操作用電動設備;燈光調節器(電);發射管;電開關;插頭、插座和其他接觸器(電連接);斷路器;控制板(電);遙控裝置;半導體。

[540] 商標 Marca :

奧德堡

[300] 優先權 Prioridade :	日期Data	編號N.º	國家/地區País/Território
	2017/02/03	22750763	中國 China

[210] 編號 N.º : N/126287 [220] 申請日 Data de pedido : 2017/07/26

[730] 申請人 Requerente : 贊托貝爾集團股份公司

Zumtobel Group AG

地址 Endereço : 奧地利多恩比恩6850赫希施特路8號

Höchsterstraße 8, 6850 Dornbirn, Austria

國籍 Nacionalidade : 奧地利 Austríaca

活動 Actividade : 商業及工業 comercial e industrial

[511] 類別 Classe : 11

[511] 產品 Produtos : 燈;電燈;嵌入式燈;街燈;落地燈;燈套;聚光燈;室外燈;燈籠;燈罩;燈座;照明器械及裝置;枝形吊燈;頂燈;燈光反射鏡;燈光遮罩;發光二極管(LED)照明器具;燈光漫射器;照明用放電管。

[540] 商標 Marca :

奧德堡

[300] 優先權 Prioridade :	日期Data	編號N.º	國家/地區País/Território
	2017/02/03	22750762	中國 China

[210] 編號 N.º : N/126288 [220] 申請日 Data de pedido : 2017/07/26

[730] 申請人 Requerente : 贊托貝爾集團股份公司

Zumtobel Group AG

地址 Endereço : 奧地利多恩比恩6850赫希施特路8號
 Höchstlerstraße 8, 6850 Dornbirn, Austria
 國籍 Nacionalidade : 奧地利 Austríaca
 活動 Actividade : 商業及工業 comercial e industrial
 [511] 類別 Classe : 42
 [511] 服務 Serviços : 技術項目研究;技術研究;工程學;工業品外觀設計;機械研究;室內裝飾設計。
 [540] 商標 Marca :

奧德堡

[300] 優先權 Prioridade :	日期Data	編號N.º	國家/地區País/Território
	2017/02/03	22750764	中國 China

[210] 編號 N.º : N/126353 [220] 申請日 Data de pedido : 2017/07/27
 [730] 申請人 Requerente : 杰卡萨诺瓦有限责任公司
 J CASANOVA S.A.R.L.
 地址 Endereço : 法國巴黎75008華盛頓街7號
 7 rue Washington 75008 Paris França
 國籍 Nacionalidade : 法國 Francesa
 活動 Actividade : 商業及工業 comercial e industrial
 [511] 類別 Classe : 3
 [511] 產品 Produtos : 香水;淡香精;淡香水;古龍水;香水提取物;香精油;除臭劑;香體噴霧;化妝品;清潔製劑;
 洗髮水;潤髮乳;護髮產品;頭油;發膜;可替換頭油;脫毛劑產品(脫毛乳,脫毛液和脫毛噴
 霧劑);洗手液;條皂;噴發膠;身體乳液;髮膠;染髮劑;身體噴霧;沐浴乳;潔面乳;口紅;腮
 紅;粉底;指甲油;指甲油去除劑;眼線筆;染睫毛油;粉底液;唇線筆;眼線筆;雙頭眼線筆;
 眼影;定妝噴霧;快速上光漂白劑及其他洗衣用品;清潔製劑;拋光製劑;擦洗製劑;研磨製
 劑;牙膏;口腔護理產品。
 [540] 商標 Marca :

J CASANOVA

[210] 編號 N.º : N/126356 [220] 申請日 Data de pedido : 2017/07/27
 [730] 申請人 Requerente : Rigo Trading S.A.
 地址 Endereço : 6, Route de Trèves, EBBC, Building E, 2633 Senningerberg, Luxemburg
 國籍 Nacionalidade : 盧森堡 Luxemburguesa
 活動 Actividade : 商業 comercial
 [511] 類別 Classe : 3
 [511] 產品 Produtos : Preparações para branquear e outras substâncias para uso em lavanderia; preparações de
 limpeza, polimento, lavagem e abrasivas; sabões; perfumaria, óleos essenciais, cosméticos,
 loções capilares; dentífricos.
 [540] 商標 Marca :

利佳

[300] 優先權 Prioridade	日期Data	編號N.º	國家/地區País/Território
	2017/01/31	1347637	比利時-盧森堡-荷蘭 Benelux

- [210] 編號 N.º : N/126357 [220] 申請日 Data de pedido : 2017/07/27
- [730] 申請人 Requerente : Rigo Trading S.A.
 地址 Endereço : 6, Route de Trèves, EBBC, Building E, 2633 Senningerberg, Luxemburg
 國籍 Nacionalidade : 盧森堡 Luxemburguesa
 活動 Actividade : 商業 comercial
- [511] 類別 Classe : 5
- [511] 產品 Produtos : Preparações farmacêuticas, médicas e veterinárias; preparações sanitárias para fins médicos; comida dietética e substâncias adaptadas para uso médico ou veterinário, alimentos para bebés; suplementos dietéticos para humanos e animais; emplastros, materiais para curativos; material para obturações dentárias, cera dentária; desinfetantes; preparações para a destruição de vermes; fungicidas, herbicidas.
- [540] 商標 Marca :

利佳

[300] 優先權 Prioridade	日期Data	編號N.º	國家/地區País/Território
	2017/01/31	1347637	比利時-盧森堡-荷蘭 Benelux

- [210] 編號 N.º : N/126358 [220] 申請日 Data de pedido : 2017/07/27
- [730] 申請人 Requerente : Rigo Trading S.A.
 地址 Endereço : 6, Route de Trèves, EBBC, Building E, 2633 Senningerberg, Luxemburg
 國籍 Nacionalidade : 盧森堡 Luxemburguesa
 活動 Actividade : 商業 comercial
- [511] 類別 Classe : 32
- [511] 產品 Produtos : Cerveja; águas minerais e gasosas e outras bebidas não alcoólicas; bebidas de fruta e sumos de fruta; xaropes e outras preparações para fazer bebidas.
- [540] 商標 Marca :

利佳

[300] 優先權 Prioridade	日期Data	編號N.º	國家/地區País/Território
	2017/01/31	1347637	比利時-盧森堡-荷蘭 Benelux

- [210] 編號 N.º : N/126359 [220] 申請日 Data de pedido : 2017/07/27
- [730] 申請人 Requerente : Rigo Trading S.A.
 地址 Endereço : 6, Route de Trèves, EBBC, Building E, 2633 Senningerberg, Luxemburg
 國籍 Nacionalidade : 盧森堡 Luxemburguesa
 活動 Actividade : 商業 comercial
- [511] 類別 Classe : 33
- [511] 產品 Produtos : Bebidas alcoólicas (excepto cerveja).

[540] 商標 Marca :

利佳

[300] 優先權 Prioridade :

日期Data	編號N.º	國家/地區País/Território
2017/01/31	1347637	比利時-盧森堡-荷蘭 Benelux

[210] 編號 N.º : N/126360 [220] 申請日 Data de pedido : 2017/07/27

[730] 申請人 Requerente : Rigo Trading S.A.

地址 Endereço : 6, Route de Trèves, EBBC, Building E, 2633 Senningerberg, Luxemburg

國籍 Nacionalidade : 盧森堡 Luxemburguesa

活動 Actividade : 商業 comercial

[511] 類別 Classe : 3

[511] 產品 Produtos : Preparações para branquear e outras substâncias para uso em lavandaria; preparações de limpeza, polimento, lavagem e abrasivas; sabões; perfumaria, óleos essenciais, cosméticos, loções capilares; dentífricos.

[540] 商標 Marca :

佳利

[300] 優先權 Prioridade :

日期Data	編號N.º	國家/地區País/Território
2017/01/31	1347638	比利時-盧森堡-荷蘭 Benelux

[210] 編號 N.º : N/126361 [220] 申請日 Data de pedido : 2017/07/27

[730] 申請人 Requerente : Rigo Trading S.A.

地址 Endereço : 6, Route de Trèves, EBBC, Building E, 2633 Senningerberg, Luxemburg

國籍 Nacionalidade : 盧森堡 Luxemburguesa

活動 Actividade : 商業 comercial

[511] 類別 Classe : 5

[511] 產品 Produtos : Preparações farmacêuticas, médicas e veterinárias; preparações sanitárias para fins médicos; comida dietética e substâncias adaptadas para uso médico ou veterinário, alimentos para bebés; suplementos dietéticos para humanos e animais; emplastos, materiais para curativos; material para obturações dentárias, cera dentária; desinfetantes; preparações para a destruição de vermes; fungicidas, herbicidas.

[540] 商標 Marca :

佳利

[300] 優先權 Prioridade :

日期Data	編號N.º	國家/地區País/Território
2017/01/31	1347638	比利時-盧森堡-荷蘭 Benelux

- [210] 編號 N.º : N/126362 [220] 申請日 Data de pedido : 2017/07/27
- [730] 申請人 Requerente : Rigo Trading S.A.
 地址 Endereço : 6, Route de Trèves, EBBC, Building E, 2633 Senningerberg, Luxemburg
 國籍 Nacionalidade : 盧森堡 Luxemburguesa
 活動 Actividade : 商業 comercial
- [511] 類別 Classe : 32
- [511] 產品 Produtos : Cerveja; águas minerais e gasosas e outras bebidas não alcoólicas; bebidas de fruta e sumos de fruta; xaropes e outras preparações para fazer bebidas.
- [540] 商標 Marca :

佳利

- [300] 優先權 Prioridade :

日期Data	編號N.º	國家/地區País/Território
2017/01/31	1347638	比利時-盧森堡-荷蘭 Benelux

- [210] 編號 N.º : N/126363 [220] 申請日 Data de pedido : 2017/07/27
- [730] 申請人 Requerente : Rigo Trading S.A.
 地址 Endereço : 6, Route de Trèves, EBBC, Building E, 2633 Senningerberg, Luxemburg
 國籍 Nacionalidade : 盧森堡 Luxemburguesa
 活動 Actividade : 商業 comercial
- [511] 類別 Classe : 33
- [511] 產品 Produtos : Bebidas alcoólicas (excepto cerveja).
- [540] 商標 Marca :

佳利

- [300] 優先權 Prioridade :

日期Data	編號N.º	國家/地區País/Território
2017/01/31	1347638	比利時-盧森堡-荷蘭 Benelux

- [210] 編號 N.º : N/126381 [220] 申請日 Data de pedido : 2017/07/27
- [730] 申請人 Requerente : Apple Inc.
 地址 Endereço : 1 Infinite Loop, Cupertino, California 95014, United States of America
 國籍 Nacionalidade : 美國 Americana
 活動 Actividade : 商業及工業 comercial e industrial
- [511] 類別 Classe : 9
- [511] 產品 Produtos : Software informático usado no desenvolvimento de outros softwares de aplicações; software para o desenvolvimento de programas informáticos.
- [540] 商標 Marca :



[591] 商標顏色 Cores de marca : Branco, azul, roxo e rosa.

[300] 優先權 Prioridade	:	日期Data	編號N.º	國家/地區País/Território
		2017/07/18	87/533,102	美國 Estados Unidos da América

[210] 編號 N.º : N/126416 [220] 申請日 Data de pedido : 2017/07/28

[730] 申請人 Requerente : HOTEL CHOCOLAT LIMITED
 地址 Endereço : Mint House, Newark Close, Royston, Hertfordshire, SG8 5HL, United Kingdom
 國籍 Nacionalidade : 英國 Inglesa
 活動 Actividade : 商業及工業 comercial e industrial

[511] 類別 Classe : 30

[511] 產品 Produtos : Café; chá; chá aromatizado; infusões de chá; infusões condimentadas de chá; infusões de chá sendo de camomila, citronela, bálsamo de limão, cacau, gengibre, menta, hortelã, malagueta, chai, canela, cardamomo, cravo, ginseng, alcaçuz e erva-doce; infusões de chá de cacau; chás à base de cacau; cacau; sucedâneos do café; arroz; tapioca e sagu; farinhas e preparações feitas de cereais; pão, pastelaria e confeitaria; gelados; açúcar, mel, xarope de melão; levedura, fermento em pó; sal; mostarda; vinagres, molhos [condimentos]; especiarias; gelo; cremes de chocolate para barrar; chocolate; chocolates; esculturas de chocolate; figuras de chocolate; chocolate moldado; barras de chocolate; produtos à base de chocolate; barras de chocolate com um elevado teor de cacau; barras de chocolate com um maior teor de cacau; produtos à base de chocolate com um elevado teor de cacau; produtos à base de chocolate com um maior teor de cacau; barras de chocolate e produtos à base de chocolate com baixo teor de açúcar; confeitaria; bolos; biscoitos; pastelaria e artigos de pastelaria; chocolate em pó para bebidas; bebidas à base de chocolate; preparações com cacau para uso na preparação de bebidas; gelados [sorvetes]; molhos; ketchup; ketchup e molhos à base de cacau; gelados [sorvetes]; gelados [sorvetes] com aroma de chocolate; sorvetes.

[540] 商標 Marca :

TEAOLAT

[300] 優先權 Prioridade	:	日期Data	編號N.º	國家/地區País/Território
		2017/02/10	UK3212126	英國 Reino Unido

[210] 編號 N.º : N/126618 [220] 申請日 Data de pedido : 2017/08/03

[730] 申請人 Requerente : Mandarin Oriental Hotel Group Limited
 地址 Endereço : 7th Floor, The Excelsior Hotel, 281 Gloucester Road, Causeway Bay, Hong Kong
 國籍 Nacionalidade : 根據香港法例成立 Constituída segundo as leis de H.K.
 活動 Actividade : 商業及工業 comercial e industrial

[511] 類別 Classe : 43

[511] 服務 Serviços : Serviços de alojamento e fornecimento de refeições; serviços prestados por hotéis, motéis, pensões, acampamentos de férias, fornecimento de alojamentos, quartos, comidas e bebidas; serviços de amas para bebés; serviços de infantários, instalações de infantários de dia e creches; serviços de jantar e restaurantes; serviços de bar; serviços de salas de cocktails; serviços de bares de vinhos; serviços prestados por restaurantes, cafetarias, cafés, snack bars, bares para venda de sanduíches, cantinas, bares de café, lojas de café e salas de chá; serviços de reservas para reserva de alojamento e refeições; fornecimento de instalações para conferências; fornecimento de instalações para apresentação de exposições.

[540] 商標 Marca :

Mandarin

- [210] 編號 N.º : N/126619 [220] 申請日 Data de pedido : 2017/08/03
- [730] 申請人 Requerente : Mandarin Oriental Hotel Group Limited
 地址 Endereço : 7th Floor, The Excelsior Hotel, 281 Gloucester Road, Causeway Bay, Hong Kong
 國籍 Nacionalidade : 根據香港法例成立 Constituída segundo as leis de H.K.
 活動 Actividade : 商業及工業 comercial e industrial
- [511] 類別 Classe : 43
- [511] 服務 Serviços : Serviços para fornecimento de comidas e bebidas; serviços de restaurante; serviços de café e bar; lojas de café; cafeterias; snack-bars; serviços de salas de cocktails; fornecimento de comidas e bebidas para serviços de consumo e para consumir fora e fornecimento de refeições; serviços de fornecimento de refeições de clubes nocturnos; preparação de comidas e refeições para consumir fora; serviços de restaurante de sirva-se a si próprio.
- [540] 商標 Marca :



The
Mandarin
Cake Shop

- [210] 編號 N.º : N/126628 [220] 申請日 Data de pedido : 2017/08/03
- [730] 申請人 Requerente : Coupang Corp.
 地址 Endereço : 18th Floor (Sincheon-dong), 570 Songpa-daero, Songpa-gu, Seoul, Republic of Korea
 國籍 Nacionalidade : 南韓 Sul-Coreana
 活動 Actividade : 商業及工業 comercial e industrial
- [511] 類別 Classe : 39
- [511] 服務 Serviços : Transporte / armazenamento e embalagem de mercadorias; aluguer de armazéns; entrega de mercadorias; fornecimento de informações sobre viagens de turismo; organização de viagens de turismo; reservas de viagens; reserva de lugares para viagens; entrega de alimentos processados por meio de pedidos em linha; serviços de correios, fretamento e courier; centro de entregas logísticas; informações de logística de transporte através de redes de comunicação informáticas; informações de trânsito móvel; armazenamento de óleo; serviços de depósito para o armazenamento de veículos; armazenamento físico de dados armazenados electronicamente; embalagem de mercadorias.
- [540] 商標 Marca :

ROCKET

[300] 優先權 Prioridade :

日期Data	編號N.º	國家/地區País/Território
2017/03/29	40-2017-0040093	南韓 Coreia do Sul

- [210] 編號 N.º : N/126629 [220] 申請日 Data de pedido : 2017/08/03
- [730] 申請人 Requerente : Coupang Corp.

- 地址 Endereço : 18th Floor (Sincheon-dong), 570 Songpa-daero, Songpa-gu, Seoul, Republic of Korea
 國籍 Nacionalidade : 南韓 Sul-Coreana
 活動 Actividade : 商業及工業 comercial e industrial
 [511] 類別 Classe : 39
 [511] 服務 Serviços : Transporte / armazenamento e embalagem de mercadorias; aluguer de armazéns; serviços de armazenamento em armazéns; entrega de mercadorias; serviços de entrega no mesmo dia; entrega expressa de mercadorias; fornecimento de informações sobre viagens de turismo; organização de viagens de turismo; reservas de viagens; reservas de lugares para viagens; entrega de alimentos processados por meio de pedidos em linha; serviços de correios, fretamento e courier; centros de entregas logísticas; serviços de logística consistindo no armazenamento, transporte e entrega de mercadorias; informações de logística de transporte através de redes de comunicação informáticas; informação de trânsito; armazenamento de óleo; serviços de depósito para o armazenamento de veículos; armazenamento físico de dados armazenados electronicamente; embalagem de mercadorias; serviços de armazenagem; transporte e armazenamento de mercadorias em condições refrigeradas; consultadoria relativa à armazenagem e ao transporte de mercadorias; consultadoria relativa a serviços de transporte e armazenagem prestados por meio de centros de atendimento telefónico e linhas directas de assistência; serviços de logística sobre cadeias de distribuição e serviços de logística inversa consistindo no armazenamento, transporte e entrega de mercadorias; armazenamento de mercadorias e parcelas; armazenamento de contentores de carga.

[540] 商標 Marca :



[591] 商標顏色 Cores de marca : Reivindica as cores azul clara, azul escura e amarela alaranjada conforme representado na figura.

[300] 優先權 Prioridade :

日期Data	編號N.º	國家/地區País/Território
2017/04/28	40-2017-0055072	南韓 Coreia do Sul

- [210] 編號 N.º : N/126630 [220] 申請日 Data de pedido : 2017/08/03
 [730] 申請人 Requerente : 英國韋神國際發展貿易有限公司
 地址 Endereço : 澳門馬大臣街63號大昌樓2AA
 國籍 Nacionalidade : 根據澳門法例成立 Constituída segundo as leis de Macau
 活動 Actividade : 商業 comercial
 [511] 類別 Classe : 3
 [511] 產品 Produtos : 美容產品。
 [540] 商標 Marca :



- [210] 編號 N.º : N/126671 [220] 申請日 Data de pedido : 2017/08/07
 [730] 申請人 Requerente : CHANEL
 地址 Endereço : 135, avenue Charles de Gaulle, 92200 Neuilly-Sur-Seine, França

- 國籍 Nacionalidade : 法國 Francesa
 活動 Actividade : 商業及工業 comercial e industrial
 [511] 類別 Classe : 14
 [511] 產品 Produtos : Relógios de pulso; braceletes para relógios de pulso; movimentos de relojoaria; cronómetros; mostradores [relojoaria]; correntes de relógios; vidros e cristais para relógios; estojos para relojoaria; Cofres para relojoaria [apresentação]; metais preciosos em bruto ou semi-trabalhados; estojos e cofres para bijuteria; artigos de joalheria, artigos de ourivesaria, pulseiras, pregadeiras, correntes, berloques [jóias]; jóias em “cloisonné”, brincos; ornamentos para chapéus [jóias], alfinetes [jóias], medalhas, colares, anéis; alfinetes de gravata, alfinetes ornamentais, bijuteria; caixas em metais preciosos; cofres para jóias; porta-chaves.

[540] 商標 Marca :

GABRIELLE

[300] 優先權 Prioridade :

日期 Data	編號 N.º	國家/地區 País/Território
2017/02/21	17/4339785	法國 França

- [210] 編號 N.º : N/126820 [220] 申請日 Data de pedido : 2017/08/10
 [730] 申請人 Requerente : 深圳欧德士科技有限公司
 地址 Endereço : 中國深圳市龍崗區橫崗街道四聯社區排榜磚廠工業區4#廠房四樓401
 國籍 Nacionalidade : 中國 Chinesa
 活動 Actividade : 商業及工業 comercial e industrial
 [511] 類別 Classe : 10
 [511] 產品 Produtos : 性愛娃娃; 按摩器械; 醫療器械和儀器; 振動按摩器; 醫用氣霧器; 針灸儀; 理療設備; 按摩用手套; 牙科設備和儀器; 電動牙科設備。
 [540] 商標 Marca :

Oreadex

- [210] 編號 N.º : N/126895 [220] 申請日 Data de pedido : 2017/08/14
 [730] 申請人 Requerente : HOCK SENG FOOD PTE LTD
 地址 Endereço : 267 Pandan Loop, Cingapura 128439
 國籍 Nacionalidade : 新加坡 Singapuriana
 活動 Actividade : 商業及工業 comercial e industrial
 [511] 類別 Classe : 30
 [511] 產品 Produtos : Chocolate, barras de chocolate, bebidas de chocolate, biscoitos de chocolate, produtos à base de chocolate, confeitaria de chocolate, aromas de chocolate.
 [540] 商標 Marca :

SINCERO

- [210] 編號 N.º : N/126898 [220] 申請日 Data de pedido : 2017/08/14
 [730] 申請人 Requerente : SKINJAY
 地址 Endereço : 14 avenue de l'Opéra, 75001 Paris, França

- 國籍 Nacionalidade : 法國 Francesa
 活動 Actividade : 商業及工業 comercial e industrial
 [511] 類別 Classe : 3
 [511] 產品 Produtos : Preparações para branquear e outras substâncias para a lavagem; preparações para limpar, polir, desengordurar e raspar; sabões e sabonetes; perfumaria, óleos essenciais, cosméticos, loções para os cabelos; dentífricos; produtos depilatórios; produtos de remoção de maquiagem; batons para os lábios; máscaras de beleza; produtos para barbear; sais de banho, óleos de banho, géis de banho, produtos para os cuidados da pele; produtos para lavagem dos cabelos e do corpo, perfumes e loções para a pele.
 [540] 商標 Marca :

SKINJAY

- [210] 編號 N.º : N/127023 [220] 申請日 Data de pedido : 2017/08/21
 [730] 申請人 Requerente : 深圳玛丝菲尔时装股份有限公司
 地址 Endereço : 中國深圳市福田區車公廟天祥大廈2D
 國籍 Nacionalidade : 中國 Chinesa
 活動 Actividade : 商業及工業 comercial e industrial
 [511] 類別 Classe : 9
 [511] 產品 Produtos : 眼鏡; 眼鏡盒; 太陽鏡; 電熱襪; 電暖衣; 學習機; 網絡通訊設備; 計算機; 計算機周邊設備; 卸妝用電力器具。
 [540] 商標 Marca :

Marisfrolg.SU

- [210] 編號 N.º : N/127024 [220] 申請日 Data de pedido : 2017/08/21
 [730] 申請人 Requerente : 深圳玛丝菲尔时装股份有限公司
 地址 Endereço : 中國深圳市福田區車公廟天祥大廈2D
 國籍 Nacionalidade : 中國 Chinesa
 活動 Actividade : 商業及工業 comercial e industrial
 [511] 類別 Classe : 14
 [511] 產品 Produtos : 銀飾品; 手鐲 (珠寶); 小飾品 (珠寶); 胸針 (珠寶); 項鍊 (寶石); 頸鏈; 戒指 (珠寶); 耳環; 裝飾別針; 表; 首飾盒。
 [540] 商標 Marca :

Marisfrolg.SU

- [210] 編號 N.º : N/127025 [220] 申請日 Data de pedido : 2017/08/21
 [730] 申請人 Requerente : 深圳玛丝菲尔时装股份有限公司
 地址 Endereço : 中國深圳市福田區車公廟天祥大廈2D
 國籍 Nacionalidade : 中國 Chinesa
 活動 Actividade : 商業及工業 comercial e industrial
 [511] 類別 Classe : 18
 [511] 產品 Produtos : 裘皮; 皮肩帶; 皮制帶子; 錢包; 手提包; 小皮夾; 旅行包; 公文包; 運動包; 傘。

[540] 商標 Marca :

Marisfrolg.SU

[210] 編號 N.º : N/127026 [220] 申請日 Data de pedido : 2017/08/21
 [730] 申請人 Requerente : 深圳玛丝菲尔时装股份有限公司
 地址 Endereço : 中國深圳市福田區車公廟天祥大廈2D
 國籍 Nacionalidade : 中國 Chinesa
 活動 Actividade : 商業及工業 comercial e industrial
 [511] 類別 Classe : 25
 [511] 產品 Produtos : 服裝; 鞋; 帽; 襪; 手套(服裝); 圍巾; 披肩; 服飾用皮帶; 服裝帶(衣服); 披巾。
 [540] 商標 Marca :

Marisfrolg.SU

[210] 編號 N.º : N/127027 [220] 申請日 Data de pedido : 2017/08/21
 [730] 申請人 Requerente : 深圳玛丝菲尔时装股份有限公司
 地址 Endereço : 中國深圳市福田區車公廟天祥大廈2D
 國籍 Nacionalidade : 中國 Chinesa
 活動 Actividade : 商業及工業 comercial e industrial
 [511] 類別 Classe : 26
 [511] 產品 Produtos : 發帶; 帽飾品(非貴金屬); 鞋飾品(非貴重金屬); 衣服裝飾品; 發針; 頭髮裝飾品; 別針(非首飾); 假髮; 衣服飾邊; 繩線編織手工藝品。
 [540] 商標 Marca :

Marisfrolg.SU

[210] 編號 N.º : N/127028 [220] 申請日 Data de pedido : 2017/08/21
 [730] 申請人 Requerente : 深圳玛丝菲尔时装股份有限公司
 地址 Endereço : 中國深圳市福田區車公廟天祥大廈2D
 國籍 Nacionalidade : 中國 Chinesa
 活動 Actividade : 商業及工業 comercial e industrial
 [511] 類別 Classe : 35
 [511] 服務 Serviços : 商業櫥窗佈置; 為零售目的在通訊媒體上展示商品; 特許經營的商業管理; 為廣告或銷售組織時裝展覽; 外購服務(商業輔助); 進出口代理; 推銷(替他人); 替他人作中介(替其他企業購買商品或服務); 人事管理諮詢; 商業場所搬遷。
 [540] 商標 Marca :

Marisfrolg.SU

[210] 編號 N.º : N/127130 [220] 申請日 Data de pedido : 2017/08/22
 [730] 申請人 Requerente : Western Digital Technologies, Inc.
 地址 Endereço : 3355 Michelson Drive, Suite 100, Irvine California 92612, United States of America

- 國籍 Nacionalidade : 美國 Americana
 活動 Actividade : 商業及工業 comercial e industrial
 [511] 類別 Classe : 16
 [511] 產品 Produtos : Papel; autocolantes de papel; papel para uso na manufactura de sacos e embrulhos; artigos de papelaria; material impresso; manuais impressos; prospectos impressos; catálogos; instrumentos de escrita; etiquetas de papel; letreiros de papel ou de cartão; caixas de papel; caixas de cartão; manuais relacionados com sectores de tecnologia informática, hardware de computador, software informático, armazenamento de dados, e especificações de materiais informáticos; panfletos impressos, diagramas, brochuras, manuais, livros, livretes, folhetos, folhetos informativos, folhas informativas e boletins informativos, folhas adesivas com suporte, e conjuntos compostos apenas por um ou mais destes materiais relacionados com sectores de tecnologia informática, hardware de computador, software informático, armazenamento de dados, e especificações de materiais informáticos; folhas de instrução relacionados com sectores de tecnologia informática, hardware de computador, software informático, armazenamento de dados, e especificações de materiais informáticos; material de instrução impresso relacionado com sectores de tecnologia informática, hardware de computador, software informático, armazenamento de dados, e especificações de materiais informáticos; papel para embrulho e empacotamento; folhas de plástico bolha para embrulho e empacotamento; sacos de plástico ou papel para embalagem da mercadoria, envelopes e bolsas; sacos (plástico ou papel) para embalagem da mercadoria; películas plásticas para empacotamento; rolo de papel para empacotamento.
 [540] 商標 Marca :

WD PURPLE

- [210] 編號 N.º : N/127131 [220] 申請日 Data de pedido : 2017/08/22
 [730] 申請人 Requerente : Western Digital Technologies, Inc.
 地址 Endereço : 3355 Michelson Drive, Suite 100, Irvine California 92612, United States of America
 國籍 Nacionalidade : 美國 Americana
 活動 Actividade : 商業及工業 comercial e industrial
 [511] 類別 Classe : 16
 [511] 產品 Produtos : Papel; autocolantes de papel; papel para uso na manufactura de sacos e embrulhos; artigos de papelaria; material impresso; manuais impressos; prospectos impressos; catálogos; instrumentos de escrita; etiquetas de papel; letreiros de papel ou de cartão; caixas de papel; caixas de cartão; manuais relacionados com sectores de tecnologia informática, hardware de computador, software informático, armazenamento de dados, e especificações de materiais informáticos; panfletos impressos, diagramas, brochuras, manuais, livros, livretes, folhetos, folhetos informativos, folhas informativas e boletins informativos, folhas adesivas com suporte, e conjuntos compostos apenas por um ou mais destes materiais relacionados com sectores de tecnologia informática, hardware de computador, software informático, armazenamento de dados, e especificações de materiais informáticos; folhas de instrução relacionados com sectores de tecnologia informática, hardware de computador, software informático, armazenamento de dados, e especificações de materiais informáticos; material de instrução impresso relacionado com sectores de tecnologia informática, hardware de computador, software informático, armazenamento de dados, e especificações de materiais informáticos; papel para embrulho e empacotamento; folhas de plástico bolha para embrulho e empacotamento; sacos de plástico ou papel para embalagem da mercadoria, envelopes e bolsas; sacos (plástico ou papel) para embalagem da mercadoria; películas plásticas para empacotamento; rolo de papel para empacotamento.

[540] 商標 Marca :

WD GREEN

- [210] 編號 N.º : N/127132 [220] 申請日 Data de pedido : 2017/08/22
- [730] 申請人 Requerente : Western Digital Technologies, Inc.
 地址 Endereço : 3355 Michelson Drive, Suite 100, Irvine California 92612, United States of America
 國籍 Nacionalidade : 美國 Americana
 活動 Actividade : 商業及工業 comercial e industrial
- [511] 類別 Classe : 16
- [511] 產品 Produtos : Papel; autocolantes de papel; papel para uso na manufactura de sacos e embrulhos; artigos de papelaria; material impresso; manuais impressos; prospectos impressos; catálogos; instrumentos de escrita; etiquetas de papel; letreiros de papel ou de cartão; caixas de papel; caixas de cartão; manuais relacionados com sectores de tecnologia informática, hardware de computador, software informático, armazenamento de dados, e especificações de materiais informáticos; panfletos impressos, diagramas, brochuras, manuais, livros, livretes, folhetos, folhetos informativos, folhas informativas e boletins informativos, folhas adesivas com suporte, e conjuntos compostos apenas por um ou mais destes materiais relacionados com sectores de tecnologia informática, hardware de computador, software informático, armazenamento de dados, e especificações de materiais informáticos; folhas de instrução relacionados com sectores de tecnologia informática, hardware de computador, software informático, armazenamento de dados, e especificações de materiais informáticos; material de instrução impresso relacionado com sectores de tecnologia informática, hardware de computador, software informático, armazenamento de dados, e especificações de materiais informáticos; papel para embrulho e empacotamento; folhas de plástico bolha para embrulho e empacotamento; sacos de plástico ou papel para embalagem da mercadoria, envelopes e bolsas; sacos (plástico ou papel) para embalagem da mercadoria; películas plásticas para empacotamento; rolo de papel para empacotamento.

[540] 商標 Marca :

WD RED

- [210] 編號 N.º : N/127212 [220] 申請日 Data de pedido : 2017/08/24
- [730] 申請人 Requerente : 華星環球(深圳)農業有限公司
 地址 Endereço : 中國深圳市南山區粵興三道2號深圳虛擬大學園院校產業化綜合大樓B區B404a
 國籍 Nacionalidade : 中國 Chinesa
 活動 Actividade : 商業及工業 comercial e industrial
- [511] 類別 Classe : 31
- [511] 產品 Produtos : 穀(穀類); 樹木; 新鮮水果; 植物種子; 新鮮蔬菜; 培育植物用胚芽(種子); 動物飼料; 新鮮塊菌; 植物; 動物食用植物根。
- [540] 商標 Marca :



[210] 編號 N.º : N/127213 [220] 申請日 Data de pedido : 2017/08/24
 [730] 申請人 Requerente : 華星環球(深圳)農業有限公司
 地址 Endereço : 中國深圳市南山區粵興三道2號深圳虛擬大學園院校產業化綜合大樓B區B404a
 國籍 Nacionalidade : 中國 Chinesa
 活動 Actividade : 商業及工業 comercial e industrial
 [511] 類別 Classe : 35
 [511] 服務 Serviços : 廣告; 計算機網絡上的在線廣告; 為零售目的在通訊媒體上展示商品; 商業中介服務; 特許經營的商業管理; 替他人推銷; 為商品和服務的買賣雙方提供在線市場; 為商業或廣告目的編制網頁索引; 會計; 自動售貨機出租。
 [540] 商標 Marca :



[210] 編號 N.º : N/127214 [220] 申請日 Data de pedido : 2017/08/24
 [730] 申請人 Requerente : 華星環球(深圳)農業有限公司
 地址 Endereço : 中國深圳市南山區粵興三道2號深圳虛擬大學園院校產業化綜合大樓B區B404a
 國籍 Nacionalidade : 中國 Chinesa
 活動 Actividade : 商業及工業 comercial e industrial
 [511] 類別 Classe : 31
 [511] 產品 Produtos : 穀(穀類); 樹木; 新鮮水果; 植物種子; 新鮮蔬菜; 培育植物用胚芽(種子); 動物飼料; 新鮮塊菌; 植物; 動物食用植物根。
 [540] 商標 Marca :



[210] 編號 N.º : N/127215 [220] 申請日 Data de pedido : 2017/08/24
 [730] 申請人 Requerente : 華星環球(深圳)農業有限公司
 地址 Endereço : 中國深圳市南山區粵興三道2號深圳虛擬大學園院校產業化綜合大樓B區B404a
 國籍 Nacionalidade : 中國 Chinesa
 活動 Actividade : 商業及工業 comercial e industrial
 [511] 類別 Classe : 35
 [511] 服務 Serviços : 廣告; 計算機網絡上的在線廣告; 為零售目的在通訊媒體上展示商品; 商業中介服務; 特許經營的商業管理; 替他人推銷; 為商品和服務的買賣雙方提供在線市場; 為商業或廣告目的編制網頁索引; 會計; 自動售貨機出租。
 [540] 商標 Marca :



[210] 編號 N.º : N/127216 [220] 申請日 Data de pedido : 2017/08/24
 [730] 申請人 Requerente : 華星環球(深圳)農業有限公司
 地址 Endereço : 中國深圳市南山區粵興三道2號深圳虛擬大學園院校產業化綜合大樓B區B404a

- 國籍 Nacionalidade : 中國 Chinesa
 活動 Actividade : 商業及工業 comercial e industrial
 [511] 類別 Classe : 31
 [511] 產品 Produtos : 穀(穀類); 樹木; 新鮮水果; 植物種子; 新鮮蔬菜; 培育植物用胚芽(種子); 動物飼料; 新鮮塊菌; 植物; 動物食用植物根。
 [540] 商標 Marca :



- [210] 編號 N.º : N/127217 [220] 申請日 Data de pedido : 2017/08/24
 [730] 申請人 Requerente : 華星環球(深圳)農業有限公司
 地址 Endereço : 中國深圳市南山區粵興三道2號深圳虛擬大學園院校產業化綜合大樓B區B404a
 國籍 Nacionalidade : 中國 Chinesa
 活動 Actividade : 商業及工業 comercial e industrial
 [511] 類別 Classe : 35
 [511] 服務 Serviços : 廣告; 計算機網絡上的在線廣告; 為零售目的在通訊媒體上展示商品; 商業中介服務; 特許經營的商業管理; 替他人推銷; 為商品和服務的買賣雙方提供在線市場; 為商業或廣告目的編制網頁索引; 會計; 自動售貨機出租。
 [540] 商標 Marca :



- [210] 編號 N.º : N/127218 [220] 申請日 Data de pedido : 2017/08/24
 [730] 申請人 Requerente : Asia Ticketing Limited
 地址 Endereço : 3/F., Hong Kong and Macau Building, 156-157 Connaught Road Central, Sheung Wan Hong Kong.
 國籍 Nacionalidade : 根據香港法例成立 Constituída segundo as leis de H.K.
 活動 Actividade : 商業及工業 comercial e industrial
 [511] 類別 Classe : 41
 [511] 服務 Serviços : Formação; entretenimento; actividades desportivas e culturais; serviços de reserva de bilhetes on-line para eventos de entretenimento; reserva de bilhetes para eventos de entretenimento, eventos desportivos e exposições culturais; serviços de reserva de bilhetes para concertos, bilhetes para espectáculos e bilhetes para teatro; serviços de bilheteira relacionados com entretenimento; serviços de informação de bilhetes para eventos de entretenimento, espectáculos e eventos desportivos; serviços de emissão de bilhetes para eventos desportivos, de entretenimento, culturais e educacionais.
 [540] 商標 Marca :

TICKETFLAP

- [210] 編號 N.º : N/127219 [220] 申請日 Data de pedido : 2017/08/24
- [730] 申請人 Requerente : 躍石(上海)國際貿易有限公司
 地址 Endereço : 中國上海市金山區朱涇鎮臨源街750號1幢167C
 國籍 Nacionalidade : 中國 Chinesa
 活動 Actividade : 商業及工業 comercial e industrial
- [511] 類別 Classe : 20
- [511] 產品 Produtos : 嬰兒尿布更換台;嬰兒床;床墊;嬰兒玩要用攜帶式圍欄;嬰兒學步車;嬰兒高椅;嬰兒搖籃;椅子(座椅);嬰兒更換尿布用墊;嬰兒遊戲圍欄用墊;枕頭;軟墊;嬰兒用高椅;床幃;嬰兒提籃;嬰兒搖床;野營用睡墊;躺椅;非金屬掛衣鉤;嬰兒床欄用防撞條(非床用織品);搖椅。
- [540] 商標 Marca :



- [210] 編號 N.º : N/127220 [220] 申請日 Data de pedido : 2017/08/24
- [730] 申請人 Requerente : 躍石(上海)國際貿易有限公司
 地址 Endereço : 中國上海市金山區朱涇鎮臨源街750號1幢167C
 國籍 Nacionalidade : 中國 Chinesa
 活動 Actividade : 商業及工業 comercial e industrial
- [511] 類別 Classe : 21
- [511] 產品 Produtos : 捕蟲器;燉鍋;水壺;牙刷;保溫瓶;嬰兒浴盆(便攜式);洗滌桶;筷子;衣夾;碗;晾衣架;電動牙刷;瓶;刷子;梳;化妝用具;保溫袋;家用非電動攪拌機;家用手動研磨機;奶瓶用非電加熱器。
- [540] 商標 Marca :



- [210] 編號 N.º : N/127221 [220] 申請日 Data de pedido : 2017/08/24
- [730] 申請人 Requerente : 躍石(上海)國際貿易有限公司
 地址 Endereço : 中國上海市金山區朱涇鎮臨源街750號1幢167C
 國籍 Nacionalidade : 中國 Chinesa
 活動 Actividade : 商業及工業 comercial e industrial
- [511] 類別 Classe : 12
- [511] 產品 Produtos : 嬰兒車;兒童安全座(運載工具用);手推車;嬰兒車車罩;自行車;摩托車;汽車;三輪腳踏車;嬰兒車專用腳套;嬰兒車車篷;電動運載工具;平臥式嬰兒車;嬰兒車專用包;嬰兒車專用蚊帳;空中運載工具;運載工具用座椅;運載工具座椅用安全束帶;航空器;水上運載工具;雪橇(運載工具)。
- [540] 商標 Marca :



- [210] 編號 N.º : N/127222 [220] 申請日 Data de pedido : 2017/08/24
- [730] 申請人 Requerente : 躍石(上海)國際貿易有限公司

- 地址 Endereço : 中國上海市金山區朱涇鎮臨源街750號1幢167C
 國籍 Nacionalidade : 中國 Chinesa
 活動 Actividade : 商業及工業 comercial e industrial
 [511] 類別 Classe : 18
 [511] 產品 Produtos : 嬰兒背袋;手提包;背包帶;抱嬰兒用吊帶;抱嬰兒用吊袋;傘;背包;書包;裘皮;旅行箱;旅行包;錢包;手提箱;登山杖;動物項圈;皮製繫帶;運動包;旅行用衣袋;兒童牽引帶;女用陽傘。
 [540] 商標 Marca :



- [210] 編號 N.º : N/127249 [220] 申請日 Data de pedido : 2017/08/25
 [730] 申請人 Requerente : 北京孝子食品科技有限公司
 地址 Endereço : 中國北京市朝陽區望京園401號樓19層2216
 國籍 Nacionalidade : 中國 Chinesa
 活動 Actividade : 商業及工業 comercial e industrial
 [511] 類別 Classe : 30
 [511] 產品 Produtos : 咖啡;茶;糖;蜂蜜;糕點;餡餅(點心);比薩餅;穀類製品;麵條為主的預製食物;冰淇淋。
 [540] 商標 Marca :



- [210] 編號 N.º : N/127250 [220] 申請日 Data de pedido : 2017/08/25
 [730] 申請人 Requerente : 梁基
 地址 Endereço : 中國廣東省信宜市鎮隆鎮六雙雙東村68號
 國籍 Nacionalidade : 中國 Chinesa
 活動 Actividade : 商業及工業 comercial e industrial
 [511] 類別 Classe : 34
 [511] 產品 Produtos : 煙草;雪茄煙;香煙;煙灰缸;香煙盒;香煙煙嘴;吸煙用打火機;火柴;香煙過濾嘴;除香精油外的煙草用調味品。
 [540] 商標 Marca :



- [210] 編號 N.º : N/127251 [220] 申請日 Data de pedido : 2017/08/25
 [730] 申請人 Requerente : 深圳市中保國安實業有限公司
 地址 Endereço : 中國廣東省深圳市寶安區西鄉鎮桃花源科技創新園主樓504、506(辦公場所)

國籍 Nacionalidade : 中國 Chinesa
活動 Actividade : 商業及工業 comercial e industrial
[511] 類別 Classe : 45
[511] 服務 Serviços : 私人保鏢;偵探服務;夜間護衛服務;警衛服務;實體安全保衛諮詢;安全及防盜警報系統的監控;行李安檢;工廠安全檢查;社交護送(陪伴);保險箱出租。
[540] 商標 Marca :

中保国安

[210] 編號 N.º : N/127252 [220] 申請日 Data de pedido : 2017/08/25
[730] 申請人 Requerente : 深圳市中保國安實業有限公司
地址 Endereço : 中國廣東省深圳市寶安區西鄉鎮桃花源科技創新園主樓504、506(辦公場所)
國籍 Nacionalidade : 中國 Chinesa
活動 Actividade : 商業及工業 comercial e industrial
[511] 類別 Classe : 45
[511] 服務 Serviços : 私人保鏢;偵探服務;夜間護衛服務;警衛服務;實體安全保衛諮詢;安全及防盜警報系統的監控;行李安檢;工廠安全檢查;社交護送(陪伴);保險箱出租。
[540] 商標 Marca :

SinoSec

[210] 編號 N.º : N/127253 [220] 申請日 Data de pedido : 2017/08/25
[730] 申請人 Requerente : 深圳市中保國安實業有限公司
地址 Endereço : 中國廣東省深圳市寶安區西鄉鎮桃花源科技創新園主樓504、506(辦公場所)
國籍 Nacionalidade : 中國 Chinesa
活動 Actividade : 商業及工業 comercial e industrial
[511] 類別 Classe : 45
[511] 服務 Serviços : 私人保鏢;偵探服務;夜間護衛服務;警衛服務;實體安全保衛諮詢;安全及防盜警報系統的監控;行李安檢;工廠安全檢查;社交護送(陪伴);保險箱出租。
[540] 商標 Marca :



[210] 編號 N.º : N/127288 [220] 申請日 Data de pedido : 2017/08/25
[730] 申請人 Requerente : StreetTrend LLC
地址 Endereço : P.O. Box 1889, Jackson, Wyoming 83001, U.S.A.
國籍 Nacionalidade : 美國 Americana
活動 Actividade : 商業及工業 comercial e industrial
[511] 類別 Classe : 9
[511] 產品 Produtos : 太陽眼鏡;眼鏡盒;眼鏡框;眼鏡。

[540] 商標 Marca :



[300] 優先權 Prioridade :

日期Data	編號N.º	國家/地區País/Território
2017/03/11	87/367,817	美國 Estados Unidos da América

[210] 編號 N.º : N/127289

[220] 申請日 Data de pedido : 2017/08/25

[730] 申請人 Requerente : StreetTrend LLC

地址 Endereço : P.O. Box 1889, Jackson, Wyoming 83001, U.S.A.

國籍 Nacionalidade : 美國 Americana

活動 Actividade : 商業及工業 comercial e industrial

[511] 類別 Classe : 18

[511] 產品 Produtos : 運動背包; 後背包; 化妝品袋(空); 行李袋; 手提包; 皮包; 皮夾; 大型女用手提包; 雨傘; 多功能攜帶包(萬用攜帶包)。

[540] 商標 Marca :



[300] 優先權 Prioridade :

日期Data	編號N.º	國家/地區País/Território
2017/03/11	87/367,820	美國 Estados Unidos da América

[210] 編號 N.º : N/127290

[220] 申請日 Data de pedido : 2017/08/25

[730] 申請人 Requerente : StreetTrend LLC

地址 Endereço : P.O. Box 1889, Jackson, Wyoming 83001, U.S.A.

國籍 Nacionalidade : 美國 Americana

活動 Actividade : 商業及工業 comercial e industrial

[511] 類別 Classe : 25

[511] 產品 Produtos : 運動鞋; 鞋; 靴鞋; 衣服, 亦即襯衫、T恤、運動衫、套頭毛衣、夾克、運動背心、運動長褲、短褲、裙子、襪子、帽子; 皮帶; 圍巾。

[540] 商標 Marca :



[300] 優先權 Prioridade :

日期Data	編號N.º	國家/地區País/Território
2017/03/11	87/367,821	美國 Estados Unidos da América

[210] 編號 N.º : N/127291

[220] 申請日 Data de pedido : 2017/08/25

[730] 申請人 Requerente : StreetTrend LLC

地址 Endereço : P.O. Box 1889, Jackson, Wyoming 83001, U.S.A.

國籍 Nacionalidade : 美國 Americana

活動 Actividade : 商業及工業 comercial e industrial

[511] 類別 Classe : 35

[511] 服務 *Serviços* : 衣服、靴鞋、頭飾、箱包及配件領域中的零售商店服務；衣服、靴鞋、頭飾、箱包及配件領域中的線上零售商店服務。

[540] 商標 *Marca* :



[300] 優先權 <i>Prioridade</i> :	日期 <i>Data</i>	編號 <i>N.º</i>	國家/地區 <i>País/Território</i>
	2017/03/11	87/367,822	美國 <i>Estados Unidos da América</i>

[210] 編號 *N.º* : N/127293 [220] 申請日 *Data de pedido* : 2017/09/04

[730] 申請人 *Requerente* : 百田石油國際有限公司
 地址 *Endereço* : 澳門羅理基博士大馬路600E號第一國際商業中心501號室
 國籍 *Nacionalidade* : 根據澳門法例成立 *Constituída segundo as leis de Macau*
 活動 *Actividade* : 商業及工業 *comercial e industrial*

[511] 類別 *Classe* : 35

[511] 服務 *Serviços* : 石油、天然氣及礦物資源及其相關機械設備的買賣。

[540] 商標 *Marca* :



[591] 商標顏色 *Cores de marca* : 黑色、白色、紅色、橙色，如圖所示。

[210] 編號 *N.º* : N/127294 [220] 申請日 *Data de pedido* : 2017/09/04

[730] 申請人 *Requerente* : 百田石油國際有限公司
 地址 *Endereço* : 澳門羅理基博士大馬路600E號第一國際商業中心501號室
 國籍 *Nacionalidade* : 根據澳門法例成立 *Constituída segundo as leis de Macau*
 活動 *Actividade* : 商業及工業 *comercial e industrial*

[511] 類別 *Classe* : 42

[511] 服務 *Serviços* : 石油、天然氣及礦物資源開採和生產。

[540] 商標 *Marca* :



[591] 商標顏色 *Cores de marca* : 黑色、白色、紅色、橙色，如圖所示。

[210] 編號 *N.º* : N/127308 [220] 申請日 *Data de pedido* : 2017/08/28

[730] 申請人 *Requerente* : 北京三快科技有限公司
 地址 *Endereço* : 中國北京市海澱區海澱蘇州街18號院2樓507
 國籍 *Nacionalidade* : 中國 *Chinesa*
 活動 *Actividade* : 商業及工業 *comercial e industrial*

[511] 類別 *Classe* : 9

[511] 產品 *Produtos* : 具有人工智能的人形機器人；可下載的手機應用軟件；聲音傳送裝置；導航儀器；收銀機；電子出版物（可下載）；電池；計算機外圍設備；計算機遊戲軟件；計算機程序（可下載軟件）；計算機軟件（已錄製）。

[540] 商標 Marca :



[210] 編號 N.º : N/127309 [220] 申請日 Data de pedido : 2017/08/28
 [730] 申請人 Requerente : 北京三快科技有限公司
 地址 Endereço : 中國北京市海澱區海澱蘇州街18號院2樓507
 國籍 Nacionalidade : 中國 Chinesa
 活動 Actividade : 商業及工業 comercial e industrial
 [511] 類別 Classe : 35
 [511] 服務 Serviços : 為商品和服務的買賣雙方提供在線市場；為零售目的在通訊媒體上展示商品；人事管理諮詢；商業管理和組織諮詢；在計算機數據庫中更新和維護數據；尋找贊助；將信息編入計算機數據庫；市場營銷；替他人推銷；進出口代理。
 [540] 商標 Marca :



[210] 編號 N.º : N/127310 [220] 申請日 Data de pedido : 2017/08/28
 [730] 申請人 Requerente : 北京三快科技有限公司
 地址 Endereço : 中國北京市海澱區海澱蘇州街18號院2樓507
 國籍 Nacionalidade : 中國 Chinesa
 活動 Actividade : 商業及工業 comercial e industrial
 [511] 類別 Classe : 38
 [511] 服務 Serviços : 信息傳送；提供與全球計算機網絡的電訊聯接服務；提供互聯網聊天室；提供全球計算機網絡用戶接入服務；提供在線論壇；提供數據庫接入服務；電子公告牌服務（通訊服務）；電視播放；電話通訊；計算機終端通訊；計算機輔助信息和圖像傳送。
 [540] 商標 Marca :



[210] 編號 N.º : N/127311 [220] 申請日 Data de pedido : 2017/08/28
 [730] 申請人 Requerente : 北京三快科技有限公司
 地址 Endereço : 中國北京市海澱區海澱蘇州街18號院2樓507
 國籍 Nacionalidade : 中國 Chinesa
 活動 Actividade : 商業及工業 comercial e industrial
 [511] 類別 Classe : 39
 [511] 服務 Serviços : 司機服務；商品包裝；快遞服務（信件或商品）；旅行陪伴；旅行預訂；船舶經紀；貯藏；車庫出租；運載工具（車輛）出租；運輸。

[540] 商標 Marca :



[210] 編號 N.º : N/127312 [220] 申請日 Data de pedido : 2017/08/28
 [730] 申請人 Requerente : 北京三快科技有限公司
 地址 Endereço : 中國北京市海澱區海澱蘇州街18號院2樓507
 國籍 Nacionalidade : 中國 Chinesa
 活動 Actividade : 商業及工業 comercial e industrial
 [511] 類別 Classe : 42
 [511] 服務 Serviços : 為他人創建和設計網絡信息索引(信息技術服務);為偵測網絡身份盜用而進行的個人身份信息電子監控;雲計算;技術研究;把有形的數據或文件轉換成電子媒體;計算機程序和數據的數據轉換(非有形轉換);計算機軟件更新;計算機軟件設計;軟件運營服務(SaaS)。

[540] 商標 Marca :



[210] 編號 N.º : N/127313 [220] 申請日 Data de pedido : 2017/08/28
 [730] 申請人 Requerente : 北京三快科技有限公司
 地址 Endereço : 中國北京市海澱區海澱蘇州街18號院2樓507
 國籍 Nacionalidade : 中國 Chinesa
 活動 Actividade : 商業及工業 comercial e industrial
 [511] 類別 Classe : 43
 [511] 服務 Serviços : 住所代理(旅館、供膳寄宿處);假日野營住宿服務;養老院;寄宿處預訂;旅遊房屋出租;汽車旅館;預訂臨時住所;餐廳;餐館;飯店。

[540] 商標 Marca :



[210] 編號 N.º : N/127314 [220] 申請日 Data de pedido : 2017/08/28
 [730] 申請人 Requerente : 仙樂健康科技股份有限公司
 地址 Endereço : 中國廣東省汕頭市泰山路83號
 國籍 Nacionalidade : 中國 Chinesa
 活動 Actividade : 商業及工業 comercial e industrial
 [511] 類別 Classe : 5
 [511] 產品 Produtos : 人用藥;動物用膳食補充劑;動物用蛋白質補充劑;醫用保健袋;醫用營養品;醫用營養飲料;嬰兒食品;礦物質食品補充劑;維生素製劑;營養補充劑。

[540] 商標 Marca :



[210] 編號 N.º : N/127315 [220] 申請日 Data de pedido : 2017/08/28
 [730] 申請人 Requerente : 仙樂健康科技股份有限公司
 地址 Endereço : 中國廣東省汕頭市泰山路83號
 國籍 Nacionalidade : 中國 Chinesa
 活動 Actividade : 商業及工業 comercial e industrial
 [511] 類別 Classe : 30
 [511] 產品 Produtos : 人食用麥芽;以穀物為主的零食小吃;咖啡飲料;玉米花;糖果;糖果錠劑;茶;蜂膠;軟糖(糖果);酵母。
 [540] 商標 Marca :



[210] 編號 N.º : N/127316 [220] 申請日 Data de pedido : 2017/08/28
 [730] 申請人 Requerente : 仙樂健康科技股份有限公司
 地址 Endereço : 中國廣東省汕頭市泰山路83號
 國籍 Nacionalidade : 中國 Chinesa
 活動 Actividade : 商業及工業 comercial e industrial
 [511] 類別 Classe : 32
 [511] 產品 Produtos : 乳清飲料;無酒精果汁飲料;無酒精飲料;杏仁糖漿;果昔;植物飲料;豆類飲料;飲料製作配料;乳酸飲料(果製品,非奶);烏梅濃汁(不含酒精)。
 [540] 商標 Marca :



[210] 編號 N.º : N/127338 [220] 申請日 Data de pedido : 2017/08/30
 [730] 申請人 Requerente : 東峽大通(北京)管理諮詢有限公司
 地址 Endereço : 北京市海澱區北四環西路58號11層1101室
 國籍 Nacionalidade : 中國 Chinesa
 活動 Actividade : 商業及工業 comercial e industrial
 [511] 類別 Classe : 6
 [511] 產品 Produtos : 金屬鎖(非電);彈簧鎖;運載工具用金屬鎖;鎖簧;金屬鑰匙;掛鎖;汽車車輪鎖;五金器具;包用金屬鎖;金屬車牌;自行車用金屬鎖;金屬彈簧鎖(非電)。

[540] 商標 Marca :

ofo

[210] 編號 N.º : N/127339 [220] 申請日 Data de pedido : 2017/08/30
[730] 申請人 Requerente : 東峽大通(北京)管理諮詢有限公司
地址 Endereço : 北京市海澱區北四環西路58號11層1101室
國籍 Nacionalidade : 中國 Chinesa
活動 Actividade : 商業及工業 comercial e industrial
[511] 類別 Classe : 9
[511] 產品 Produtos : 可下載的手機應用軟件;可下載的計算機應用軟件;計算機程序(可下載軟件);時間記錄裝置;全球定位系統(GPS)設備;照相機(攝影);運載工具用自動轉向裝置;電子鑰匙(遙控裝置);電鎖;防盜報警器;預訂出租車用手機應用軟件;全球定位系統接收器;騎行眼鏡。

[540] 商標 Marca :

ofo

[210] 編號 N.º : N/127340 [220] 申請日 Data de pedido : 2017/08/30
[730] 申請人 Requerente : 東峽大通(北京)管理諮詢有限公司
地址 Endereço : 北京市海澱區北四環西路58號11層1101室
國籍 Nacionalidade : 中國 Chinesa
活動 Actividade : 商業及工業 comercial e industrial
[511] 類別 Classe : 12
[511] 產品 Produtos : 自行車;自行車用方向指示器;電動自行車;小汽車;嬰兒車;自行車車胎;運載工具用座椅;電動運載工具;自行車打氣筒;運載工具輪胎用滑裝置;公路自行車;折疊自行車;折疊式電動自行車。

[540] 商標 Marca :

ofo

[210] 編號 N.º : N/127341 [220] 申請日 Data de pedido : 2017/08/30
[730] 申請人 Requerente : 東峽大通(北京)管理諮詢有限公司
地址 Endereço : 北京市海澱區北四環西路58號11層1101室
國籍 Nacionalidade : 中國 Chinesa
活動 Actividade : 商業及工業 comercial e industrial
[511] 類別 Classe : 35
[511] 服務 Serviços : 廣告空間出租;計算機網絡上的在綫廣告;點擊付費廣告;通過網站提供商業信息;提供商業和商務聯繫信息;為商品和服務的買賣雙方提供在綫市場;替他人推銷;在計算機數據庫中更新和維護數據;尋找贊助;人事管理諮詢;廣告;廣告宣傳;通過互聯網提供商業信息服務。

[540] 商標 Marca :

ofo

- [210] 編號 N.º : N/127342 [220] 申請日 Data de pedido : 2017/08/30
- [730] 申請人 Requerente : 東峽大通(北京)管理諮詢有限公司
 地址 Endereço : 北京市海澱區北四環西路58號11層1101室
 國籍 Nacionalidade : 中國 Chinesa
 活動 Actividade : 商業及工業 comercial e industrial
- [511] 類別 Classe : 38
- [511] 服務 Serviços : 電話通訊; 信息傳送; 提供數據庫接入服務; 提供全球計算機網絡用戶接入服務; 提供在綫論壇; 數據流傳輸; 計算機終端通訊; 提供互聯網聊天室; 電子郵件傳輸; 電子公告牌服務(通訊服務); 衛星傳送; 尋呼(無綫電、電話或其他通訊工具); 聲音、圖像、信號和數據的網絡傳送; 為社交網絡提供在綫聊天室; 電子信息傳送服務。

[540] 商標 Marca :

ofo

- [210] 編號 N.º : N/127343 [220] 申請日 Data de pedido : 2017/08/30
- [730] 申請人 Requerente : 東峽大通(北京)管理諮詢有限公司
 地址 Endereço : 北京市海澱區北四環西路58號11層1101室
 國籍 Nacionalidade : 中國 Chinesa
 活動 Actividade : 商業及工業 comercial e industrial
- [511] 類別 Classe : 39
- [511] 服務 Serviços : 車輛共享服務; 自行車出租; 運載工具(車輛)出租; 運送乘客; 出租車運輸; 導航; 停車場服務; 倉庫出租; 快遞服務(信件或商品); 為旅行提供行車路線指引; 通過手機應用軟件提供出租車預訂服務; 為導航目的出租GPS(全球定位系統)設備; 通過網絡預訂運輸; 電動汽車出租; 通過互聯網提供旅行信息。

[540] 商標 Marca :

ofo

- [210] 編號 N.º : N/127344 [220] 申請日 Data de pedido : 2017/08/30
- [730] 申請人 Requerente : 東峽大通(北京)管理諮詢有限公司
 地址 Endereço : 北京市海澱區北四環西路58號11層1101室
 國籍 Nacionalidade : 中國 Chinesa
 活動 Actividade : 商業及工業 comercial e industrial
- [511] 類別 Classe : 42
- [511] 服務 Serviços : 技術研究; 替他人創建和維護網站; 軟件運營服務[SaaS]; 計算機軟件設計; 計算機軟件維護; 提供互聯網搜索引擎; 車輛性能檢測; 工業品外觀設計; 把有形的數據或文件轉換成電子媒

體；計算機程序和數據的數據轉換（非有形轉換）；計算機編程；計算機硬件設計和開發諮詢；手機應用軟件的設計和開發；向第三方出租數據庫服務器；虛擬現實軟件的設計和開發；手機軟件更新。

[540] 商標 Marca :

ofo

[210] 編號 N.º : N/127345 [220] 申請日 Data de pedido : 2017/08/30
[730] 申請人 Requerente : 東峽大通（北京）管理諮詢有限公司
地址 Endereço : 北京市海澱區北四環西路58號11層1101室
國籍 Nacionalidade : 中國 Chinesa
活動 Actividade : 商業及工業 comercial e industrial
[511] 類別 Classe : 6
[511] 產品 Produtos : 金屬鎖（非電）；彈簧鎖；運載工具用金屬鎖；鎖簧；金屬鑰匙；掛鎖；汽車車輪鎖；五金器具；包用金屬鎖；金屬車牌；自行車用金屬鎖；金屬彈簧鎖（非電）。

[540] 商標 Marca :

小黄车

[210] 編號 N.º : N/127346 [220] 申請日 Data de pedido : 2017/08/30
[730] 申請人 Requerente : 東峽大通（北京）管理諮詢有限公司
地址 Endereço : 北京市海澱區北四環西路58號11層1101室
國籍 Nacionalidade : 中國 Chinesa
活動 Actividade : 商業及工業 comercial e industrial
[511] 類別 Classe : 9
[511] 產品 Produtos : 可下載的手機應用軟件；可下載的計算機應用軟件；計算機程序（可下載軟件）；時間記錄裝置；全球定位系統（GPS）設備；照相機（攝影）；運載工具用自動轉向裝置；電子鑰匙（遙控裝置）；電鎖；防盜報警器；預訂出租車用手機應用軟件；全球定位系統接收器；騎行眼鏡。

[540] 商標 Marca :

小黄车

[210] 編號 N.º : N/127347 [220] 申請日 Data de pedido : 2017/08/30
[730] 申請人 Requerente : 東峽大通（北京）管理諮詢有限公司
地址 Endereço : 北京市海澱區北四環西路58號11層1101室
國籍 Nacionalidade : 中國 Chinesa
活動 Actividade : 商業及工業 comercial e industrial
[511] 類別 Classe : 12
[511] 產品 Produtos : 自行車；自行車用方向指示器；電動自行車；小汽車；嬰兒車；自行車車胎；運載工具用座椅；電動運載工具；自行車打氣筒；運載工具輪胎用滑裝置；公路自行車；折疊自行車；折疊式電動自行車。

[540] 商標 Marca :

小黄车

[210] 編號 N.º : N/127348 [220] 申請日 Data de pedido : 2017/08/30

[730] 申請人 Requerente : 东峡大通(北京)管理咨询有限公司
地址 Endereço : 北京市海澱區北四環西路58號11層1101室
國籍 Nacionalidade : 中國 Chinesa
活動 Actividade : 商業及工業 comercial e industrial

[511] 類別 Classe : 35

[511] 服務 Serviços : 廣告空間出租; 計算機網絡上的在線廣告; 點擊付費廣告; 通過網站提供商業信息; 提供商業和商務聯繫信息; 為商品和服務的買賣雙方提供在線市場; 替他人推銷; 在計算機數據庫中更新和維護數據; 尋找贊助; 人事管理諮詢; 廣告; 廣告宣傳; 通過互聯網提供商業信息服務。

[540] 商標 Marca :

小黄车

[210] 編號 N.º : N/127349 [220] 申請日 Data de pedido : 2017/08/30

[730] 申請人 Requerente : 东峡大通(北京)管理咨询有限公司
地址 Endereço : 北京市海澱區北四環西路58號11層1101室
國籍 Nacionalidade : 中國 Chinesa
活動 Actividade : 商業及工業 comercial e industrial

[511] 類別 Classe : 38

[511] 服務 Serviços : 電話通訊; 信息傳送; 提供數據庫接入服務; 提供全球計算機網絡用戶接入服務; 提供在線論壇; 數據流傳輸; 計算機終端通訊; 提供互聯網聊天室; 電子郵件傳輸; 電子公告牌服務(通訊服務); 衛星傳送; 尋呼(無線電、電話或其他通訊工具); 聲音、圖像、信號和數據的網絡傳送; 為社交網絡提供在線聊天室; 電子信息傳送服務。

[540] 商標 Marca :

小黄车

[210] 編號 N.º : N/127350 [220] 申請日 Data de pedido : 2017/08/30

[730] 申請人 Requerente : 東峽大通(北京)管理諮詢有限公司
地址 Endereço : 北京市海澱區北四環西路58號11層1101室
國籍 Nacionalidade : 中國 Chinesa
活動 Actividade : 商業及工業 comercial e industrial

[511] 類別 Classe : 39

[511] 服務 Serviços : 車輛共享服務; 自行車出租; 運載工具(車輛)出租; 運送乘客; 出租車運輸; 導航; 停車場服務; 倉庫出租; 快遞服務(信件或商品); 為旅行提供行車路線指引; 通過手機應用軟件提供出租車預訂服務; 為導航目的出租GPS(全球定位系統)設備; 通過網絡預訂運輸; 電動汽車出租; 通過互聯網提供旅行信息。

[540] 商標 Marca :

小黄车

[210] 編號 N.º : N/127351 [220] 申請日 Data de pedido : 2017/08/30
[730] 申請人 Requerente : 東峽大通(北京)管理諮詢有限公司
地址 Endereço : 北京市海澱區北四環西路58號11層1101室
國籍 Nacionalidade : 中國 Chinesa
活動 Actividade : 商業及工業 comercial e industrial
[511] 類別 Classe : 42
[511] 服務 Serviços : 技術研究;替他人創建和維護網站;軟件運營服務[SaaS];計算機軟件設計;計算機軟件維護;
提供互聯網搜索引擎;車輛性能檢測;工業品外觀設計;把有形的數據或文件轉換成電子媒
體;計算機程序和數據的數據轉換(非有形轉換);計算機編程;計算機硬件設計和開發諮詢;
手機應用軟件的設計和開發;向第三方出租數據庫服務器;虛擬現實軟件的設計和開發;手機
軟件更新。

[540] 商標 Marca :

小黄车

[210] 編號 N.º : N/127367 [220] 申請日 Data de pedido : 2017/08/28
[730] 申請人 Requerente : Western Digital Technologies, Inc.
地址 Endereço : 3355 Michelson Drive, Suite 100, Irvine California 92612, United States of America
國籍 Nacionalidade : 美國 Americana
活動 Actividade : 商業及工業 comercial e industrial
[511] 類別 Classe : 16
[511] 產品 Produtos : Papel; autocolantes de papel; papel para uso na manufactura de sacos e embrulhos; artigos de papelaria; material impresso; manuais impressos; prospectos impressos; catálogos; instrumentos de escrita; etiquetas de papel; letreiros de papel ou de cartão; caixas de papel; caixas de cartão; manuais relacionados com sectores de tecnologia informática, hardware de computador, software informático, armazenamento de dados, e especificações de materiais informáticos; panfletos impressos, diagramas, brochuras, manuais, livros, livretes, folhetos, folhetos informativos, folhas informativas e boletins informativos, folhas adesivas com suporte, e conjuntos compostos apenas por um ou mais destes materiais relacionados com sectores de tecnologia informática, hardware de computador, software informático, armazenamento de dados, e especificações de materiais informáticos; folhas de instrução relacionados com sectores de tecnologia informática, hardware de computador, software informático, armazenamento de dados, e especificações de materiais informáticos; material de instrução impresso relacionado com sectores de tecnologia informática, hardware de computador, software informático, armazenamento de dados, e especificações de materiais informáticos; papel para embrulho e empacotamento; folhas de plástico bolha para embrulho e empacotamento; sacos de plástico ou papel para embalagem da mercadoria, envelopes e bolsas; sacos (plástico ou papel) para embalagem da mercadoria; películas plásticas para empacotamento; rolo de papel para empacotamento.

[540] 商標 Marca :

WD BLUE

[210] 編號 N.º : N/127368 [220] 申請日 Data de pedido : 2017/08/28

[730] 申請人 Requerente : Western Digital Technologies, Inc.
 地址 Endereço : 3355 Michelson Drive, Suite 100, Irvine California 92612, United States of America
 國籍 Nacionalidade : 美國 Americana
 活動 Actividade : 商業及工業 comercial e industrial

[511] 類別 Classe : 16

[511] 產品 Produtos : Papel; autocolantes de papel; papel para uso na manufactura de sacos e embrulhos; artigos de papelaria; material impresso; manuais impressos; prospectos impressos; catálogos; instrumentos de escrita; etiquetas de papel; letreiros de papel ou de cartão; caixas de papel; caixas de cartão; manuais relacionados com sectores de tecnologia informática, hardware de computador, software informático, armazenamento de dados, e especificações de materiais informáticos; panfletos impressos, diagramas, brochuras, manuais, livros, livretes, folhetos, folhetos informativos, folhas informativas e boletins informativos, folhas adesivas com suporte, e conjuntos compostos apenas por um ou mais destes materiais relacionados com sectores de tecnologia informática, hardware de computador, software informático, armazenamento de dados, e especificações de materiais informáticos; folhas de instrução relacionados com sectores de tecnologia informática, hardware de computador, software informático, armazenamento de dados, e especificações de materiais informáticos; material de instrução impresso relacionado com sectores de tecnologia informática, hardware de computador, software informático, armazenamento de dados, e especificações de materiais informáticos; papel para embrulho e empacotamento; folhas de plástico bolha para embrulho e empacotamento; sacos de plástico ou papel para embalagem da mercadoria, envelopes e bolsas; sacos (plástico ou papel) para embalagem da mercadoria; películas plásticas para empacotamento; rolo de papel para empacotamento.

[540] 商標 Marca :

WD BLACK

[210] 編號 N.º : N/127380 [220] 申請日 Data de pedido : 2017/08/29

[730] 申請人 Requerente : 科順防水科技股份有限公司
 地址 Endereço : 中國廣東省佛山市順德區容桂容奇大道十五號天誠大廈三樓
 國籍 Nacionalidade : 中國 Chinesa
 活動 Actividade : 商業及工業 comercial e industrial

[511] 類別 Classe : 2

[511] 產品 Produtos : 媒染劑; 顏料; 清漆; 漆; 防水粉 (塗料); 畫家、裝飾家、印刷商和藝術家用金屬箔; 生產粘合劑用未加工天然樹脂; 防銹劑和木材防腐劑; 著色劑。

[540] 商標 Marca :

CKS keshun

- [210] 編號 N.º : N/127381 [220] 申請日 Data de pedido : 2017/08/29
- [730] 申請人 Requerente : 科順防水科技股份有限公司
 地址 Endereço : 中國廣東省佛山市順德區容桂容奇大道十五號天誠大廈三樓
 國籍 Nacionalidade : 中國 Chinesa
 活動 Actividade : 商業及工業 comercial e industrial
- [511] 類別 Classe : 19
- [511] 產品 Produtos : 建築用厚木板; 建築石料; 石膏; 水泥; 混凝土建築構件; 非金屬屋瓦; 柏油; 瀝青; 防水卷材; 建築用非金屬硬管; 非金屬建築材料; 可移動的非金屬建築物; 建築玻璃; 塗層 (建築材料); 製煤磚用粘合料; 非金屬紀念碑; 石、混凝土或大理石藝術品。
- [540] 商標 Marca :



- [210] 編號 N.º : N/127395 [220] 申請日 Data de pedido : 2017/08/29
- [730] 申請人 Requerente : 日本輝爾康株式會社
 NIPPON FILCON CO., LTD.
 地址 Endereço : 日本國 206-8577 東京都稻城市大丸2220
 2220 Ohmaru, Inagi-shi, Tokyo 206-8577 Japan
 國籍 Nacionalidade : 日本 Japonesa
 活動 Actividade : 商業及工業 comercial e industrial
- [511] 類別 Classe : 9
- [511] 產品 Produtos : Máscaras anti-poeira; máscaras antigás; filtros para máscaras respiratórias; tudo incluído na Classe 9.
- [540] 商標 Marca :



- [210] 編號 N.º : N/127396 [220] 申請日 Data de pedido : 2017/08/29
- [730] 申請人 Requerente : 日本輝爾康株式會社
 NIPPON FILCON CO., LTD.
 地址 Endereço : 日本國 206-8577 東京都稻城市大丸2220
 2220 Ohmaru, Inagi-shi, Tokyo 206-8577 Japan
 國籍 Nacionalidade : 日本 Japonesa
 活動 Actividade : 商業及工業 comercial e industrial
- [511] 類別 Classe : 10
- [511] 產品 Produtos : Máscaras sanitárias; máscaras médicas; máscaras para uso pelo pessoal médico; máscaras para prevenção epidemiológica; máscaras anti-odor; tudo incluído na Classe 10.
- [540] 商標 Marca :



- [210] 編號 N.º : N/127397 [220] 申請日 Data de pedido : 2017/08/29
- [730] 申請人 Requerente : 日本輝爾康株式會社
NIPPON FILCON CO., LTD.
- 地址 Endereço : 日本國 206-8577 東京都稻城市大丸2220
2220 Ohmaru, Inagi-shi, Tokyo 206-8577 Japan
- 國籍 Nacionalidade : 日本 Japonesa
- 活動 Actividade : 商業及工業 comercial e industrial
- [511] 類別 Classe : 24
- [511] 產品 Produtos : Tecidos crus; tecidos crus para máscaras; tecidos crus para fazer filtros; tecidos crus para desodorização; tecidos crus para adsorção metálica; tudo incluído na Classe 24.
- [540] 商標 Marca :

AdSep

- [210] 編號 N.º : N/127434 [220] 申請日 Data de pedido : 2017/08/30
- [730] 申請人 Requerente : 深圳綠米聯創科技有限公司
- 地址 Endereço : 中國廣東省深圳市南山區桃源街道留仙大道塘嶺路1號金騏智谷大廈8樓
- 國籍 Nacionalidade : 中國 Chinesa
- 活動 Actividade : 商業及工業 comercial e industrial
- [511] 類別 Classe : 7
- [511] 產品 Produtos : 洗碗機; 家用豆漿機; 家用電動攪拌機; 廚房用電動機器; 洗衣機; 電控拉窗簾裝置; 清洗地毯的機器和裝置; 攪拌機。
- [540] 商標 Marca :

Aqara

- [210] 編號 N.º : N/127435 [220] 申請日 Data de pedido : 2017/08/30
- [730] 申請人 Requerente : 深圳綠米聯創科技有限公司
- 地址 Endereço : 中國廣東省深圳市南山區桃源街道留仙大道塘嶺路1號金騏智谷大廈8樓
- 國籍 Nacionalidade : 中國 Chinesa
- 活動 Actividade : 商業及工業 comercial e industrial
- [511] 類別 Classe : 9
- [511] 產品 Produtos : 數據處理設備; 已錄製的計算機程序; 計算機周邊設備; 可下載的計算機應用軟件; 計算機程序 (可下載軟件); 商品電子標籤; 信號燈; 無線電設備; 信號轉發器; 錄音載體; 電子監控裝置; 錄音裝置; 攝像機; 照相機 (攝影); 感應器 (電); 計量儀器; 傳感器; 家用遙控器; 電開關; 插頭、插座和其他接觸器 (電連接); 遙控裝置; 自動定時開關; 調光器 (電); 燈光調節器 (電); 視頻顯示屏; 報警器; 電鎖; 煙霧探測器; 動畫片; 封塑料用電動裝置 (包裝用); 電動開門器。
- [540] 商標 Marca :

Aqara

- [210] 編號 N.º : N/127436 [220] 申請日 Data de pedido : 2017/08/30
- [730] 申請人 Requerente : 深圳綠米聯創科技有限公司
 地址 Endereço : 中國廣東省深圳市南山區桃源街道留仙大道塘嶺路1號金騏智谷大廈8樓
 國籍 Nacionalidade : 中國 Chinesa
 活動 Actividade : 商業及工業 comercial e industrial
- [511] 類別 Classe : 11
- [511] 產品 Produtos : 日光燈管;燈;白熾燈;烹調用裝置和設備;冰櫃;空氣調節設備;空氣過濾設備;水供暖裝置;浴室裝置;便攜式取暖器。
- [540] 商標 Marca :



- [210] 編號 N.º : N/127437 [220] 申請日 Data de pedido : 2017/08/30
- [730] 申請人 Requerente : 深圳綠米聯創科技有限公司
 地址 Endereço : 中國廣東省深圳市南山區桃源街道留仙大道塘嶺路1號金騏智谷大廈8樓
 國籍 Nacionalidade : 中國 Chinesa
 活動 Actividade : 商業及工業 comercial e industrial
- [511] 類別 Classe : 20
- [511] 產品 Produtos : 電視機架;傢俱;塑料包裝容器;鏡子(玻璃鏡);風鈴(裝飾);寵物靠墊;食品用塑料裝飾品;傢俱用非金屬附件;墊枕;窗簾軌。
- [540] 商標 Marca :



- [210] 編號 N.º : N/127438 [220] 申請日 Data de pedido : 2017/08/30
- [730] 申請人 Requerente : 深圳綠米聯創科技有限公司
 地址 Endereço : 中國廣東省深圳市南山區桃源街道留仙大道塘嶺路1號金騏智谷大廈8樓
 國籍 Nacionalidade : 中國 Chinesa
 活動 Actividade : 商業及工業 comercial e industrial
- [511] 類別 Classe : 35
- [511] 服務 Serviços : 計算機網絡上的在線廣告;廣告片製作;市場分析;組織商業或廣告展覽;通過網站提供商業信息;進出口代理;為商品和服務的買賣雙方提供在線市場;在計算機數據庫中升級和維護數據;計算機數據庫信息系統化;尋找贊助。
- [540] 商標 Marca :



- [210] 編號 N.º : N/127439 [220] 申請日 Data de pedido : 2017/08/30
- [730] 申請人 Requerente : 深圳綠米聯創科技有限公司
 地址 Endereço : 中國廣東省深圳市南山區桃源街道留仙大道塘嶺路1號金騏智谷大廈8樓
 國籍 Nacionalidade : 中國 Chinesa
 活動 Actividade : 商業及工業 comercial e industrial

- [511] 類別 Classe : 42
 [511] 服務 Serviços : 替他人研究和開發新產品; 技術研究; 測量; 工業品外觀設計; 計算機硬件設計和開發的諮詢; 計算機軟件設計; 計算機軟件更新; 雲計算; 軟件運營服務[SaaS]; 室內裝飾設計。
 [540] 商標 Marca :



- [210] 編號 N.º : N/127446 [220] 申請日 Data de pedido : 2017/08/30
 [730] 申請人 Requerente : Z RETAIL
 地址 Endereço : 6 bis, rue Gabriel Laumain, 75010 PARIS - France
 國籍 Nacionalidade : 法國 Francesa
 活動 Actividade : 商業及工業 comercial e industrial
 [511] 類別 Classe : 25
 [511] 產品 Produtos : Vestuário; t-shirts; camisolas de malha de gola alta; blusas de alças; camisas; blusas: “sweat shirts”; coletes; cardigãs; pulôveres; calças; macacões longos e curtos; calções curtos e calções de banho; saias; vestidos; macacões (vestuário); fatos de banho; jaquetas; roupa interior; cuecas, coletes; cuecas de senhora, corpetes; chinelas; peúgas; calças; lingerie; pijamas; camisas de dormir; vestidos de noite, roupões de banho; babetes sem ser de papel; vestuário para bebés; calçado (com excepção do calçado ortopédico); sapatos de lona e de couro; sapatilhas; botas; botins, sandálias; calçado com solas flexíveis e solas para calçado para caminhadas; sapatos de praia; correias para vestuário ou calçado; cintos (vestuário); chapelaria; tapa-orelhas [vestuário]; cachecóis, xales, faixas para vestir; bonés [chapelaria], boinas, luvas.
 [540] 商標 Marca :



- [210] 編號 N.º : N/127447 [220] 申請日 Data de pedido : 2017/08/30
 [730] 申請人 Requerente : Z RETAIL
 地址 Endereço : 6 bis, rue Gabriel Laumain, 75010 PARIS - France
 國籍 Nacionalidade : 法國 Francesa
 活動 Actividade : 商業及工業 comercial e industrial
 [511] 類別 Classe : 35
 [511] 服務 Serviços : Publicidade; promoção (publicidade); gestão de negócios; administração de empresas; distribuição de materiais publicitários (folhetos, panfletos, impressos, amostras); gestão de ficheiros computadorizados; organização de exposições para fins comerciais e publicitários; publicidade e promoção em linha (publicidade) de bens e serviços através de uma rede informática; serviços de informação comercial e conselhos para consumidores [loja de conselhos de consumidores]; promoção de produtos; organização de operações promocionais; consultadoria em gestão e organização de empresas; publicação de textos publicitários ou promocionais; relações públicas, promoção de vendas para terceiros; demonstração de produtos; apresentação de produtos em meios de comunicação, para fins de venda a retalho; serviços de aquisição para terceiros (aquisição de bens e serviços para outras empresas);

serviços de comércio grossista e retalhista e venda em linha de vestuário, calçado, acessórios de vestuário, jóias, relógios, artigos de papelaria e canetas, roupa de casa, roupa de banho, ornamentos para o cabelo; brinquedos e peluches; a reunião, para terceiros, dos produtos supracitados, permitindo aos clientes visualizar e comprar esses produtos.

[540] 商標 Marca :



[210] 編號 N.º : N/127466 [220] 申請日 Data de pedido : 2017/08/31
 [730] 申請人 Requerente : 95國際有限公司
 95 INTERNATIONAL CO., LIMITED
 地址 Endereço : 香港新界沙田火炭山尾街18-25號宇宙工業中心A座11樓B1106室
 B1106, 11/F, Block A, Universal Industrial Centre, 18-25 Shan Mei St, Fo Tan, Shatin, N.T.,
 Hong Kong
 國籍 Nacionalidade : 根據香港法例成立 Constituída segundo as leis de H.K.
 活動 Actividade : 商業及工業 comercial e industrial
 [511] 類別 Classe : 3
 [511] 產品 Produtos : 肥皂;香水;香精油;化妝品;護膚用化妝劑;非生產過程中用的脫脂劑;化妝品清洗劑;化妝洗
 液;化妝用油;護膚用化妝品;美容護膚用品;護膚用劑;美容面膜;化妝劑;減肥用化妝品;脫
 毛製劑;牙用漂白凝膠;皮膚增白霜;化妝用漂白劑(脫色劑)。
 [540] 商標 Marca :

LaRaine

[210] 編號 N.º : N/127467 [220] 申請日 Data de pedido : 2017/08/31
 [730] 申請人 Requerente : COSMETIC CARE ASIA LIMITED
 地址 Endereço : Commerce House, Wickhams Cay 1, P.O. Box 3140, Road Town, Tortola, VG1110, British
 Virgin Islands
 國籍 Nacionalidade : 英屬維爾京斯島 Ilhas Virgens Britânicas
 活動 Actividade : 商業及工業 comercial e industrial
 [511] 類別 Classe : 3
 [511] 產品 Produtos : Sabões; cosméticos; óleos essenciais; produtos para cuidados com a pele; preparações cos-
 méticas para cuidados com a pele facial e do corpo; máscaras de beleza; leite de limpeza;
 preparações para eliminar o acne; preparações para eliminar as rugas; produtos cosméticos
 e preparações para o emagrecimento; produtos para depilação; dentífricos; cremes para
 uso cosmético; cremes para fins de aclaramento de pele; loções para uso cosmético; kits de
 cosméticos.
 [540] 商標 Marca :

B M F
 BELLA MARIE FRANCE

- [210] 編號 N.º : N/127468 [220] 申請日 Data de pedido : 2017/08/31
- [730] 申請人 Requerente : COSMETIC CARE ASIA LIMITED
地址 Endereço : Commerce House, Wickhams Cay 1, P.O. Box 3140, Road Town, Tortola, VG1110, British Virgin Islands
- 國籍 Nacionalidade : 英屬維爾京斯島 Ilhas Virgens Britânicas
活動 Actividade : 商業及工業 comercial e industrial
- [511] 類別 Classe : 44
- [511] 服務 Serviços : Cuidados de beleza; salões de beleza; serviços de análise da saúde da pele; serviços de consultoria relacionados com o cuidado da pele facial e do corpo; serviços de consultoria relativos a tratamentos de depilação; serviços de tratamento facial; serviços de tratamento corporal; serviços de tratamento da pele; serviços de tratamento dos olhos; tratamentos personalizados ou sob medida de cuidados para a pele facial e do corpo; depilação massagem; emagrecimento facial; contorno facial; serviços médicos; cirurgia plástica; cuidados de saúde, centros de emagrecimento; centros de perda de peso; serviços de análise da gordura e da saúde para fins de emagrecimento; serviços terapêuticos pessoais relacionados com o emagrecimento; serviço de consultoria relacionados com o emagrecimento; serviços de spa para saúde.

[540] 商標 Marca :



BELLA MARIE FRANCE

- [210] 編號 N.º : N/127469 [220] 申請日 Data de pedido : 2017/08/31
- [730] 申請人 Requerente : 上海稍息網絡科技有限公司
地址 Endereço : 中國上海市長寧區金鐘路968號6號樓1107室(實際樓層10層)
- 國籍 Nacionalidade : 中國 Chinesa
活動 Actividade : 商業及工業 comercial e industrial
- [511] 類別 Classe : 10
- [511] 產品 Produtos : 醫療器械和儀器;按摩器械;熱氣醫療裝置;外科儀器和器械;健美按摩設備;按摩手套;床用擺動器;振動按摩器。

[540] 商標 Marca :



momoda

- [210] 編號 N.º : N/127470 [220] 申請日 Data de pedido : 2017/08/31
- [730] 申請人 Requerente : 上海稍息網絡科技有限公司
地址 Endereço : 中國上海市長寧區金鐘路968號6號樓1107室(實際樓層10層)
- 國籍 Nacionalidade : 中國 Chinesa
活動 Actividade : 商業及工業 comercial e industrial
- [511] 類別 Classe : 44
- [511] 服務 Serviços : 醫療按摩;醫療保健;理療;治療服務;醫療設備出租;保健站;療養院;飲食營養指導;按摩;衛生設備出租。

[540] 商標 Marca :



momoda

- [210] 編號 N.º : N/127471 [220] 申請日 Data de pedido : 2017/08/31
- [730] 申請人 Requerente : 上海稍息網絡科技有限公司
地址 Endereço : 中國上海市長寧區金鐘路968號6號樓1107室(實際樓層10層)
國籍 Nacionalidade : 中國 Chinesa
活動 Actividade : 商業及工業 comercial e industrial
- [511] 類別 Classe : 44
- [511] 服務 Serviços : 醫療按摩;醫療保健;理療;治療服務;醫療設備出租;保健站;療養院;飲食營養指導;按摩;衛生設備出租。
- [540] 商標 Marca :

摩摩哒

- [210] 編號 N.º : N/127485 [220] 申請日 Data de pedido : 2017/09/01
- [730] 申請人 Requerente : 地堡國際餐飲文化有限公司
地址 Endereço : 澳門商業大馬路251A-301號友邦廣場21樓2104室
國籍 Nacionalidade : 根據澳門法例成立 Constituída segundo as leis de Macau
活動 Actividade : 商業 comercial
- [511] 類別 Classe : 29
- [511] 產品 Produtos : 肉、魚、家禽及野味;肉汁;醃漬、乾製及煮熟的水果和蔬菜;果凍、果醬、水果醬汁;蛋、奶及乳製品;食用油及油脂,以上產品包含在第29類的產品。
- [540] 商標 Marca :



- [591] 商標顏色 Cores de marca : 橙色,白色,綠色,如圖所示。

- [210] 編號 N.º : N/127486 [220] 申請日 Data de pedido : 2017/09/01
- [730] 申請人 Requerente : 地堡國際餐飲文化有限公司
地址 Endereço : 澳門商業大馬路251A-301號友邦廣場21樓2104室
國籍 Nacionalidade : 根據澳門法例成立 Constituída segundo as leis de Macau
活動 Actividade : 商業 comercial
- [511] 類別 Classe : 30
- [511] 產品 Produtos : 咖啡,茶,可可,糖,米,食用澱粉,西米,咖啡代用品,麵粉及穀類製品,麵包,糕點及糖果,冰製食品,蜂蜜,糖漿,鮮酵母,發酵粉,食鹽,芥末,醋,沙司(調味品),調味用香料,飲用冰,以上產品包含在第30類的產品。
- [540] 商標 Marca :



- [591] 商標顏色 Cores de marca : 橙色,白色,綠色,如圖所示。

- [210] 編號 N.º : N/127487 [220] 申請日 Data de pedido : 2017/09/01
- [730] 申請人 Requerente : 地堡國際餐飲文化有限公司
 地址 Endereço : 澳門商業大馬路251A-301號友邦廣場21樓2104室
 國籍 Nacionalidade : 根據澳門法例成立 Constituída segundo as leis de Macau
 活動 Actividade : 商業 comercial
- [511] 類別 Classe : 32
- [511] 產品 Produtos : 啤酒, 礦泉水和充氣水以及其他不含酒精的飲料, 水果飲料及果汁, 糖漿及其他供飲料用的製劑, 以上產品包含在第32類的產品。
- [540] 商標 Marca :



- [591] 商標顏色 Cores de marca : 橙色, 白色, 綠色, 如圖所示。

- [210] 編號 N.º : N/127488 [220] 申請日 Data de pedido : 2017/09/01
- [730] 申請人 Requerente : 地堡國際餐飲文化有限公司
 地址 Endereço : 澳門商業大馬路251A-301號友邦廣場21樓2104室
 國籍 Nacionalidade : 根據澳門法例成立 Constituída segundo as leis de Macau
 活動 Actividade : 商業 comercial
- [511] 類別 Classe : 33
- [511] 產品 Produtos : 含酒精的飲料(啤酒除外), 以上產品包含在第33類的產品。
- [540] 商標 Marca :



- [591] 商標顏色 Cores de marca : 橙色, 白色, 綠色, 如圖所示。

- [210] 編號 N.º : N/127489 [220] 申請日 Data de pedido : 2017/09/01
- [730] 申請人 Requerente : 地堡國際餐飲文化有限公司
 地址 Endereço : 澳門商業大馬路251A-301號友邦廣場21樓2104室
 國籍 Nacionalidade : 根據澳門法例成立 Constituída segundo as leis de Macau
 活動 Actividade : 商業 comercial
- [511] 類別 Classe : 43
- [511] 服務 Serviços : 提供食物和飲料服務; 臨時住宿, 以上服務包含在第43類的服務。
- [540] 商標 Marca :



- [591] 商標顏色 Cores de marca : 橙色, 白色, 綠色, 如圖所示。

- [210] 編號 N.º : N/127496 [220] 申請日 Data de pedido : 2017/09/01
- [730] 申請人 Requerente : ithk tm limited
 地址 Endereço : P.O. Box 3340, Road Town, Tortola, British Virgin Islands
 國籍 Nacionalidade : 英屬維爾京斯島 Ilhas Virgens Britânicas
 活動 Actividade : 商業及工業 comercial e industrial
- [511] 類別 Classe : 9
- [511] 產品 Produtos : 眼鏡;光學鏡片;放大鏡;眼鏡框;眼鏡盒;太陽眼鏡;遮光眼罩;睡眠用眼罩;手提式或平板電腦專用袋及防塵罩;隨機存取儲存器;閃存(數據存儲器);電腦滑鼠;滑鼠墊;電腦用腕靠;衡器;行動電話;行動電話護套;行動電話外殼;個人用立體聲音響裝置;耳機;攝影器材套;插座、插頭;連接器;裝飾用磁鐵;量杯;量匙;指南針;捲尺;體重器;行動電話車用固定架;數位相框;桌上型電子計算機;電子記事簿;筆記型電腦;口袋型計算機;電腦遊戲程式;防身呼救器;照相機;攝影機;運動用護頭盔;電子計算機;手機耳機孔用防塵塞;耳機收線器;手機置放架;光學用螢幕保護膜。
- [540] 商標 Marca :



- [210] 編號 N.º : N/127497 [220] 申請日 Data de pedido : 2017/09/01
- [730] 申請人 Requerente : ithk tm limited
 地址 Endereço : P.O. Box 3340, Road Town, Tortola, British Virgin Islands
 國籍 Nacionalidade : 英屬維爾京斯島 Ilhas Virgens Britânicas
 活動 Actividade : 商業及工業 comercial e industrial
- [511] 類別 Classe : 18
- [511] 產品 Produtos : 寵物服裝;動物項圈;動物用覆套;繫寵物用皮帶;皮或仿皮(牲口的)繫繩;皮及仿皮製動物項圈;馬具;皮革(半加工或未加工);仿皮革;動物皮;行李箱;旅行包;皮箱;傘;陽傘;手杖;用於裝化妝用品的手提包(空的);手提包;有肩帶的包;小皮夾;女用無帶手提包;大手提袋;帆布背包;背包;書包;購物袋;環保袋;可當椅凳的手杖;公事包;信封式女用手提包;旅行用衣袋;信用卡夾(皮);鑰匙包;零錢包;文件夾(皮);皮革制或仿皮革制文件夾;名片皮夾;皮革制或仿皮革制日記簿封套;皮革製或仿皮革製護照夾;皮製支票簿皮夾;旅行證件皮夾;皮革製或仿皮革製鑰匙包;錢包;皮包;皮製帶(非服飾用);毛皮製覆蓋物;傢俱用皮緣飾;皮製繫帶;皮箍帶;皮製肩帶;皮墊;便當袋。
- [540] 商標 Marca :



- [210] 編號 N.º : N/127498 [220] 申請日 Data de pedido : 2017/09/01
- [730] 申請人 Requerente : ithk tm limited
 地址 Endereço : P.O. Box 3340, Road Town, Tortola, British Virgin Islands
 國籍 Nacionalidade : 英屬維爾京斯島 Ilhas Virgens Britânicas
 活動 Actividade : 商業及工業 comercial e industrial
- [511] 類別 Classe : 25

[511] 產品 **Produtos** : 成衣; 服裝; 上衣; 夾克衫; 牛仔褲; 褲子; 短褲; 襯衫; 寬鬆的上衣; T恤衫; 裙子; 汗衫; 外套; 套裝; 針織服裝; 皮衣(服裝); 仿皮服裝; 皮製服裝; 風衣; 羽絨服裝; 內褲; 內衣; 睡衣; 浴袍; 童裝; 嬰兒全套衣; 游泳衣; 運動服裝; 防水服; 雨衣; 化裝舞會用服裝; 晚裝連衣裙; 緊身衣; 緊身褲; 乳罩; 綁腿; 襪; 長襪; 短襪; 非電熱式暖腳套; 鞋; 涼鞋; 運動鞋; 靴; 拖鞋; 帽子; 帽子(頭戴); 服裝用手套; 禦寒用耳罩(服裝); 披肩; 領帶; 圍巾; 頭巾; 頭帶(服裝); 服飾用肩帶; 服裝帶(衣服); 腰帶; 皮帶(服飾用); 女式披肩; 圍裙; 睡眠用眼罩。

[540] 商標 **Marca** :



[210] 編號 N.º : N/127499 [220] 申請日 *Data de pedido* : 2017/09/01

[730] 申請人 *Requerente* : ithk tm limited

地址 *Endereço* : P.O. Box 3340, Road Town, Tortola, British Virgin Islands

國籍 *Nacionalidade* : 英屬維爾京斯島 *Ilhas Virgens Britânicas*

活動 *Actividade* : 商業及工業 *comercial e industrial*

[511] 類別 *Classe* : 28

[511] 產品 **Produtos** : 玩具; 洋娃娃; 玻璃雪球; 玩具小塑像; 玩具氣球; 玩具公仔; 模型玩具; 橡皮玩具; 掌上型液晶螢幕遊戲機; 撲克牌; 家庭寵物用玩具; 不與電視或電腦連用之電子遊戲機; 遊戲器具; 健身訓練器; 運動用具; 運動用球; 嬉水用玩具游泳池; 游泳圈; 輪式溜冰鞋; 射箭運動用具; 滑板; 哨子; 釣具; 聖誕樹裝飾品(燈飾和糖果除外); 與外接顯示屏幕或顯示器連用之電子遊樂器。

[540] 商標 **Marca** :



[210] 編號 N.º : N/127500 [220] 申請日 *Data de pedido* : 2017/09/01

[730] 申請人 *Requerente* : ithk tm limited

地址 *Endereço* : P.O. Box 3340, Road Town, Tortola, British Virgin Islands

國籍 *Nacionalidade* : 英屬維爾京斯島 *Ilhas Virgens Britânicas*

活動 *Actividade* : 商業及工業 *comercial e industrial*

[511] 類別 *Classe* : 35

[511] 服務 **Serviços** : 零售、批發及透過郵寄、電話的訂購服務, 透過互聯網及電腦在線的訂購、零售及分配服務; 上述所有與下列產品有關: 漂白劑(洗衣); 洗衣製劑; 清潔製劑; 拋光製劑; 擦亮製劑; 研磨製劑; 化妝品; 香水; 香料; 香料(空氣用); 乾花瓣與香料混合物(香料); 芳香劑(香料); 香精油; 肥皂; 洗滌劑; 牙膏; 洗髮劑; 護髮劑; 潤膚乳; 護手霜; 護足霜; 指甲護理製劑; 潤唇膏; 保濕型護膚霜; 保濕型護膚乳; 保濕型護膚凝露; 美白護膚製劑; 面部和皮膚用面膜; 粉底; 爽膚水; 眼膜; 眼霜; 眼部皮膚用凝露; 皮膚按摩乳; 嬰兒油; 嬰兒撲粉; 香味蠟燭; 蠟燭; 蠟蕊; 燈用燈芯; 燃料; 工業用蠟; 工業用油; 潤滑劑; 引火劑(燃料); 除塵製劑; 電能; 止汗藥劑; 消毒鎮痛劑; 醫療用浴劑; 衛生口罩; 包紮用紗布; 醫藥用膠囊; 醫療用眼罩; 月經帶; 衛生棉; 脫脂棉; 絆創膏; 醫療用貼布; 繃帶; 包紮繃帶; 醫藥用火棉膠劑; 哺乳用墊; 嬰兒乳狀麵粉; 棉花

棒；藥用膠囊；空氣除臭劑；空氣淨化製劑；房間空氣除臭劑；非人體用除臭劑；環境衛生用消毒劑；殺蟲劑；殺寄生蟲劑；殺真菌劑；寵物用紙製或纖維製尿布；金屬製掛鎖；不屬別類之金屬五金零件；普通金屬製箱；金屬製錢箱；空的金屬製工具箱；保險箱；寵物用鏈子（金屬）寵物掛鈴；寵物用扣環（不用於服裝）；牽寵物的金屬鏈；牽寵物的吊鉤（金屬）；動物用頸鏈（金屬）；動物用金屬身份牌；寵物用金屬門；寵物用金屬活動門板；未加工或半加工普通金屬；普通金屬及其合金；五金器具（小）；普通金屬小雕像；刀剪；刮削工具（手工具）；非電動雞蛋切片器；方糖夾；非電動開罐器；胡桃鉗；湯匙；餐叉；餐刀；非電熨斗；縫紉用穿線器；刮鬍刀盒；指甲剪；修指甲用具組；指甲修整用具；搗碎工具（手工具）；搗碎用研鉢；手動手工具；電熨斗；電捲髮用手工具；眼鏡；光學鏡片；放大鏡；眼鏡框；眼鏡盒；太陽眼鏡；遮光眼罩；睡眠用眼罩；手提式或平板電腦專用袋及防塵罩；隨機存取儲存器；閃存（數據儲存器）；電腦滑鼠；滑鼠墊；電腦用腕靠；衡器；行動電話；行動電話護套；行動電話外殼；個人用立體聲音響裝置；耳機；攝影器材套；插座、插頭；連接器；手機充電器；裝飾用磁鐵；量杯；量匙；指南針；捲尺；體重器；行動電話車用固定架；數位相框；桌上型電子計算機；電子記事簿；筆記型電腦；口袋型計算機；電腦遊戲程式；防身呼救器；照相機；攝影機；運動用護頭盔；電子計算機；手機耳機孔用防塵塞；耳機收線器；手機置放架；光學用螢幕保護膜；奶嘴；奶瓶；奶瓶流量調節器；冰枕；包紮三角巾；支撐繃帶；醫療用冰袋；美容用按摩器；電動按摩器；醫療用手套；耳挖；口罩；貴重金屬（未加工或半加工）；貴重金屬合金；珠寶；寶石；耳環；戒指（珠寶）；鏈（珠寶）；手鐲（珠寶）；垂飾（珠寶）；胸針（珠寶）；鐘表；計時器；手錶；時鐘；首飾盒；袖扣；鏈扣；領帶夾（領帶飾針）；鑰匙圈（小飾物或短鏈飾物）；錶帶；錶盒；貴重金屬徽章；貴金屬製皮帶扣環；隨身小飾物（珠寶飾品）；紙；卡紙板；卡紙板製品；印刷品；文具；美術用品；塑料包裝用品；墨水及備用替換墨水；個人備忘記事本；日記簿；墨水池；墨水台；支票本（支票簿）封面；文具及家庭用膠帶；事務用膠帶分配器；相簿；書籤；紙箱或紙板箱；日曆；卡片盒；卡片；目錄；文件夾；信封；活頁夾；筆記本；便條簿；小冊子；護照套；鋼筆；鉛筆；原子筆；自來水筆；顏色筆；筆盒；相片架；明信片；印刷刊物；便箋簿；活頁簿；蠟筆；削鉛筆機；圖釘；文具夾；橡皮擦；紙製商標吊牌；封套（文具）；封蠟；印台；書寫用墊板；文具用尺；紙夾；貼紙；非紡織品製標籤；修正液；文具或家庭用漿糊；膠粘劑（文具或家庭用）；事務用釘書機；紙製容器；紙製旗幟；衛生用紙；紙巾；紙餐巾；紙製杯墊；紙製餐墊；紙板製或紙製包裝瓶用封套；厚紙板；包裝紙；書寫用紙；紙製標價吊牌；日記簿封套；手機裝飾用貼紙；寵物服裝；動物項圈；動物用覆套；繫寵物用皮帶；皮或仿皮（牲口的）繫繩；皮及仿皮製動物項圈；馬具；皮革（半加工或未加工）；仿皮革；動物皮；行李箱；旅行包；皮箱；傘；陽傘；手杖；用於裝化妝用品的手提包（空的）；手提包；有肩帶的包；小皮夾；女用無帶手提包；大手提袋；帆布背包；背包；書包；購物袋；環保袋；可當椅凳的手杖；公事包；信封式女用手提包；旅行用衣袋；信用卡夾（皮）；鑰匙包；零錢包；文件夾（皮）；皮革制或仿皮革制文件夾；名片皮夾；皮革制或仿皮革制日記簿封套；皮革製或仿皮革製護照夾；皮製支票簿皮夾；旅行證件皮夾；皮革製或仿皮革製鑰匙包；錢包；皮包；皮製帶（非服飾用）；毛皮製覆蓋物；傢俱用皮緣飾；皮製繫帶；皮箍帶；皮製肩帶；皮墊；便當袋；坐墊；軟靠墊；枕頭；床墊；木製容器；扇子；非電動個人用扇；家具；非金屬製籃；非金屬製箱；露營用睡袋；風鈴；塑膠製包裝容器；非金屬製貯藏箱；鏡子（玻璃鏡）；相框；寵物軟墊；非金屬的衣服掛鉤；家具用非金屬附件；非醫用氣墊；非金屬製鑰匙圈；塑膠製小雕像；家庭寵物用籠子；寵物用稻草箱（盤）；用於置放寵物食品及飲品的塑料容器；動物用梳；家用或廚房用非貴重金屬器皿；家用或廚房用容器；梳；家用海綿；刷子（非畫刷）；製刷原料；清潔器具（手工操作）；清潔用鋼絲絨；未加工或半加工玻璃（建築玻璃除外）；日用玻璃器皿（包括杯、盤、壺、缸）；餐具（刀、叉、匙除外）；碗（盆）；碟；盤；罐；調味品瓶；胡椒瓶；糖碗；奶油碟；鹽瓶；蛋杯；家用托盤；瓶；水瓶；杯；非紙製或非紡織品製墊子；家用器皿；廚房用具；非紙製或非紡織品製杯墊；飯盒；開瓶器；玻璃瓶（容器）；玻璃盒；飲用器皿；茶具；茶壺；茶葉罐；咖啡具；非電咖啡壺；肥皂盒；肥皂分配器；紙巾分配金屬盒；衛生紙分配器；盥洗室器具；花瓶；垃圾桶；衣夾；非醫用噴霧器；蠟燭架（燭台）；鞋拔；香爐；梳；牙刷；牙刷架；牙刷座；牙簽盒；化妝用具；化妝用具盒；梳妝盒；擦皮膚用摩擦海綿；香水噴瓶；食物保溫容器；隔熱容器；飲料隔熱容器；製方塊冰用模；清潔器具（手工操作）；洗衣袋；瓷器；陶器；旅行用保溫水壺；運動用水壺；旅行用水壺；不鏽鋼水瓶；攜帶式飲料隔熱容器；隔熱手套；鍋墊；杓；砧板；抹布；廚房用非電動攪拌器；餐巾架；餐巾環；餐盤；筷子；榨汁器；人體清潔用

刷；清潔用抹布；清潔用海綿；非人體用清潔用刷；洗澡用海綿；化妝用海棉；衣刷；非金屬製存錢筒；家事用手套；香精台；鞋刷；寵物食用小碟；瓷、赤陶或玻璃塑像；食品保溫袋，水瓶或水壺用套；織物；紡織織物；布製標籤；紡織製壁掛；毛氈；毛毯；毛巾；紡織製餐巾；紡織製手帕；紡織品洗臉巾；浴巾；床單；枕頭套；被子；被罩；被褥；被套；床上用毯；旅行毯（蓋膝用毯）；鴨絨被；羊毛被；羽絨被；壁毯；掛毯；桌布；墊子（餐桌用布）；非紙製桌巾；非紙製桌墊；紡織製餐墊布；紡織製桌上杯墊；墊套；紡織製簾；塑膠製簾；紡織製浴簾；塑膠製浴簾；配合外型的馬桶蓋套；盥洗清潔用手套；紡織製衛生紙盒套；面紙盒套；衣服除外之浴用亞麻布製品；紡織材料製簾帳束帶；成衣；服裝；上衣；夾克衫；牛仔褲；褲子；短褲；襯衫；寬鬆的上衣；T恤衫；裙子；汗衫；外套；套裝；針織服裝；皮衣（服裝）；仿皮服裝；皮製服裝；風衣；羽絨服裝；內褲；內衣；睡衣；浴袍；童裝；嬰兒全套衣；游泳衣；運動服裝；防水服；雨衣；化裝舞會用服裝；晚裝連衣裙；緊身衣；緊身褲；乳罩；綁腿；襪；長襪；短襪；非電熱式暖腳套；鞋；涼鞋；運動鞋；靴；拖鞋；帽子；帽子（頭戴）；服裝用手套；禦寒用耳罩（服裝）；披肩；領帶；圍巾；頭巾；頭帶（服裝）；服飾用肩帶；服裝帶（衣服）；腰帶；皮帶（服飾用）；女式披肩；圍裙；睡眠用眼罩；非貴重金屬製衣服用徽章；髮帶；髮夾；髮束；髮圈；髮飾品；鞋帶；縫針；鉤針；針線盒；安全別針；鈕扣；流蘇；編織帶；假鬍鬚；假髻；髮捲；手機吊飾品；繩線編織手工藝品；地毯；小地毯；墊席；枕席；浴室防滑墊；門前擦鞋墊；汽車用墊毯；防滑墊；地墊；牆紙；非紡織品裝飾壁掛；玩具；洋娃娃；玻璃雪球；玩具小塑像；玩具氣球；模型玩具公仔；模型玩具；橡皮玩具；掌上型液晶螢幕遊戲機；撲克牌；家庭寵物用玩具；不與電視或電腦連用之電子遊戲機；遊戲器具；健身訓練器；運動用具；運動用球；嬉水用玩具游泳池；游泳圈；輪式溜冰鞋；射箭運動用具；滑板；哨子；釣具；聖誕樹裝飾品（燈飾和糖果除外）；與外接顯示屏幕或顯示器連用之電子遊樂器。

[540] 商標 Marca :



[210] 編號 N.º : N/127501 [220] 申請日 Data de pedido : 2017/09/01

[730] 申請人 Requerente : ithk tm limited

地址 Endereço : P.O. Box 3340, Road Town, Tortola, British Virgin Islands

國籍 Nacionalidade : 英屬維爾京斯島 Ilhas Virgens Britânicas

活動 Actividade : 商業及工業 comercial e industrial

[511] 類別 Classe : 9

[511] 產品 Produtos : 眼鏡；光學鏡片；放大鏡；眼鏡框；眼鏡盒；太陽眼鏡；遮光眼罩；睡眠用眼罩；手提式或平板電腦專用袋及防塵罩；隨機存取儲存器；閃存（數據存儲器）；電腦滑鼠；滑鼠墊；電腦用腕靠；衡器；行動電話；行動電話護套；行動電話外殼；個人用立體聲音響裝置；耳機；攝影器材套；插座、插頭；連接器；裝飾用磁鐵；量杯；量匙；指南針；捲尺；體重器；行動電話車用固定架；數位相框；桌上型電子計算機；電子記事簿；筆記型電腦；口袋型計算機；電腦遊戲程式；防身呼救器；照相機；攝影機；運動用護頭盔；電子計算機；手機耳機孔用防塵塞；耳機收線器；手機置放架；光學用螢幕保護膜。

[540] 商標 Marca :



- [210] 編號 N.º : N/127502 [220] 申請日 Data de pedido : 2017/09/01
- [730] 申請人 Requerente : ithk tm limited
 地址 Endereço : P.O. Box 3340, Road Town, Tortola, British Virgin Islands
 國籍 Nacionalidade : 英屬維爾京斯島 Ilhas Virgens Britânicas
 活動 Actividade : 商業及工業 comercial e industrial
- [511] 類別 Classe : 18
- [511] 產品 Produtos : 寵物服裝; 動物項圈; 動物用覆套; 繫寵物用皮帶; 皮或仿皮(牲口的) 繫繩; 皮及仿皮製動物項圈; 馬具; 皮革(半加工或未加工); 仿皮革; 動物皮; 行李箱; 旅行包; 皮箱; 傘; 陽傘; 手杖; 用於裝化妝用品的手提包(空的); 手提包; 有肩帶的包; 小皮夾; 女用無帶手提包; 大手提袋; 帆布背包; 背包; 書包; 購物袋; 環保袋; 可當椅凳的手杖; 公事包; 信封式女用手提包; 旅行用衣袋; 信用卡夾(皮); 鑰匙包; 零錢包; 文件夾(皮); 皮革制或仿皮革制文件夾; 名片皮夾; 皮革制或仿皮革制日記簿封套; 皮革製或仿皮革製護照夾; 皮製支票簿皮夾; 旅行證件皮夾; 皮革製或仿皮革製鑰匙包; 錢包; 皮包; 皮製帶(非服飾用); 毛皮製覆蓋物; 傢俱用皮緣飾; 皮製繫帶; 皮箍帶; 皮製肩帶; 皮墊; 便當袋。
- [540] 商標 Marca :



- [210] 編號 N.º : N/127503 [220] 申請日 Data de pedido : 2017/09/01
- [730] 申請人 Requerente : ithk tm limited
 地址 Endereço : P.O. Box 3340, Road Town, Tortola, British Virgin Islands
 國籍 Nacionalidade : 英屬維爾京斯島 Ilhas Virgens Britânicas
 活動 Actividade : 商業及工業 comercial e industrial
- [511] 類別 Classe : 25
- [511] 產品 Produtos : 成衣; 服裝; 上衣; 夾克衫; 牛仔褲; 褲子; 短褲; 襯衫; 寬鬆的上衣; T恤衫; 裙子; 汗衫; 外套; 套裝; 針織服裝; 皮衣(服裝); 仿皮服裝; 皮製服裝; 風衣; 羽絨服裝; 內褲; 內衣; 睡衣; 浴袍; 童裝; 嬰兒全套衣; 游泳衣; 運動服裝; 防水服; 雨衣; 化裝舞會用服裝; 晚裝連衣裙; 緊身衣; 緊身褲; 乳罩; 綁腿; 襪; 長襪; 短襪; 非電熱式暖腳套; 鞋; 涼鞋; 運動鞋; 靴; 拖鞋; 帽子; 帽子(頭戴); 服裝用手套; 禦寒用耳罩(服裝); 披肩; 領帶; 圍巾; 頭巾; 頭帶(服裝); 服飾用肩帶; 服裝帶(衣服); 腰帶; 皮帶(服飾用); 女式披肩; 圍裙; 睡眠用眼罩。
- [540] 商標 Marca :



- [210] 編號 N.º : N/127504 [220] 申請日 Data de pedido : 2017/09/01
- [730] 申請人 Requerente : ithk tm limited
 地址 Endereço : P.O. Box 3340, Road Town, Tortola, British Virgin Islands
 國籍 Nacionalidade : 英屬維爾京斯島 Ilhas Virgens Britânicas
 活動 Actividade : 商業及工業 comercial e industrial
- [511] 類別 Classe : 28
- [511] 產品 Produtos : 玩具; 洋娃娃; 玻璃雪球; 玩具小塑像; 玩具氣球; 玩具公仔; 模型玩具; 橡皮玩具; 掌上型液晶螢幕遊戲機; 撲克牌; 家庭寵物用玩具; 不與電視或電腦連用之電子遊戲機; 遊戲器具; 健身訓練器; 運動用具; 運動用球; 嬉水用玩具游泳池; 游泳圈; 輪式溜冰鞋; 射箭運動用具; 滑板; 哨

子；釣具；聖誕樹裝飾品（燈飾和糖果除外）；與外接顯示屏幕或顯示器連用之電子遊樂器。

[540] 商標 Marca :



- [210] 編號 N.º : N/127505 [220] 申請日 Data de pedido : 2017/09/01
- [730] 申請人 Requerente : ithk tm limited
 地址 Endereço : P.O. Box 3340, Road Town, Tortola, British Virgin Islands
 國籍 Nacionalidade : 英屬維爾京斯島 Ilhas Virgens Britânicas
 活動 Actividade : 商業及工業 comercial e industrial
- [511] 類別 Classe : 35
- [511] 服務 Serviços : 零售、批發及透過郵寄、電話的訂購服務，透過互聯網及電腦在線的訂購、零售及分配服務；上述所有與下列產品有關：漂白劑（洗衣）；洗衣製劑；清潔製劑；拋光製劑；擦亮製劑；研磨製劑；化妝品；香水；香料；香料（空氣用）；乾花瓣與香料混合物（香料）；芳香制（香料）；香精油；肥皂；洗滌劑；牙膏；洗髮劑；護髮劑；潤膚乳；護手霜；護足霜；指甲護理製劑；潤唇膏；保濕型護膚霜；保濕型護膚乳；保濕型護膚凝露；美白護膚製劑；面部和皮膚用面膜；粉底；爽膚水；眼膜；眼霜；眼部皮膚用凝露；皮膚按摩乳；嬰兒油；嬰兒撲粉；香味蠟燭；蠟燭；蠟蕊；燈用燈芯；燃料；工業用蠟；工業用油；潤滑劑；引火劑（燃料）；除塵製劑；電能；止汗藥劑；消毒鎮痛劑；醫療用浴劑；衛生口罩；包紮用紗布；醫藥用膠囊；醫療用眼罩；月經帶；衛生棉；脫脂棉；絆創膏；醫療用貼布；繃帶；包紮繃帶；醫藥用火棉膠劑；哺乳用墊；嬰兒乳狀麵粉；棉花棒；藥用膠囊；空氣除臭劑；空氣淨化製劑；房間空氣除臭劑；非人體用除臭劑；環境衛生用消毒劑；殺蟲劑；殺寄生蟲劑；殺真菌劑；寵物用紙製或纖維製尿布；金屬製掛鎖；不屬別類之金屬五金零件；普通金屬製箱；金屬製錢箱；空的金屬製工具箱；保險箱；寵物用鏈子（金屬）；寵物掛鈴；寵物用扣環（不用於服裝）；牽寵物的金屬鏈；牽寵物的吊鉤（金屬）；動物用頸鏈（金屬）；動物用金屬身份牌；寵物用金屬門；寵物用金屬活動門板；未加工或半加工普通金屬；普通金屬及其合金；五金器具（小）；普通金屬小雕像；刀剪；刮削工具（手工具）；非電動雞蛋切片器；方糖夾；非電動開罐器；胡桃鉗；湯匙；餐叉；餐刀；非電熨斗；縫紉用穿線器；刮鬍刀盒；指甲剪；修指甲用具組；指甲修整用具；搗碎工具（手工具）；搗碎用研鉢；手動手工具；電熨斗；電捲髮用手工具；眼鏡；光學鏡片；放大鏡；眼鏡框；眼鏡盒；太陽眼鏡；遮光眼罩；睡眠用眼罩；手提式或平板電腦專用袋及防塵罩；隨機存取儲存器；閃存（數據儲存器）；電腦滑鼠；滑鼠墊；電腦用腕靠；衡器；行動電話；行動電話護套；行動電話外殼；個人用立體聲音響裝置；耳機；攝影器材套；插座、插頭；連接器；手機充電器；裝飾用磁鐵；量杯；量匙；指南針；捲尺；體重器；行動電話車用固定架；數位相框；桌上型電子計算機；電子記事簿；筆記型電腦；口袋型計算機；電腦遊戲程式；防身呼救器；照相機；攝影機；運動用護頭盔；電子計算機；手機耳機孔用防塵塞；耳機收線器；手機置放架；光學用螢幕保護膜；奶嘴；奶瓶；奶瓶流量調節器；冰枕；包紮三角巾；支撐繃帶；醫療用冰袋；美容用按摩器；電動按摩器；醫療用手套；耳挖；口罩；貴重金屬（未加工或半加工）；貴重金屬合金；珠寶；寶石；耳環；戒指（珠寶）；鏈（珠寶）；手鐲（珠寶）；垂飾（珠寶）；胸針（珠寶）；鐘表；計時器；手錶；時鐘；首飾盒；袖扣；鏈扣；領帶夾（領帶飾針）；鑰匙圈（小飾物或短鏈飾物）；錶帶；錶盒；貴重金屬徽章；貴金屬製皮帶扣環；隨身小飾物（珠寶飾品）；紙；卡紙板；卡紙板製品；印刷品；文具；美術用品；塑料包裝用品；墨水及備用替換墨水；個人備忘記事本；日記簿；墨水池；墨水台；支票本（支票簿）封面；文具及家庭用膠帶；事務用膠帶分配器；相簿；書籤；紙箱或紙板箱；日曆；卡片盒；卡片；目錄；文件夾；信封；活頁夾；筆記本；便條簿；小冊子；護照套；鋼筆；鉛筆；原子筆；自來水筆；顏色筆；筆盒；相片架；明信片；印刷刊物；便箋簿；活頁簿；蠟筆；削鉛筆機；圖釘；文具夾；橡皮擦；紙製商標吊牌；封套（文具）；封蠟；印台；書寫用墊板；文具用尺；紙夾；貼紙；

非紡織品製標籤；修正液；文具或家庭用漿糊；膠粘劑（文具或家庭用）；事務用釘書機；紙製容器；紙製旗幟；衛生用紙；紙巾；紙餐巾；紙製杯墊；紙製餐具墊；紙板製或紙製包裝瓶用封套；厚紙板；包裝紙；書寫用紙；紙製標價吊牌；日記簿封套；手機裝飾用貼紙；寵物服裝；動物項圈；動物用覆套；繫寵物用皮帶；皮或仿皮（牲口的）繫繩；皮及仿皮製動物項圈；馬具；皮革（半加工或未加工）；仿皮革；動物皮；行李箱；旅行包；皮箱；傘；陽傘；手杖；用於裝化妝用品的手提包（空的）；手提包；有肩帶的包；小皮夾；女用無帶手提包；大手提袋；帆布背包；背包；書包；購物袋；環保袋；可當椅凳的手杖；公事包；信封式女用手提包；旅行用衣袋；信用卡夾（皮）；鑰匙包；零錢包；文件夾（皮）；皮革制或仿皮革制文件夾；名片皮夾；皮革制或仿皮革制日記簿封套；皮革製或仿皮革製護照夾；皮製支票簿皮夾；旅行證件皮夾；皮革製或仿皮革製鑰匙包；錢包；皮包；皮製帶（非服飾用）；毛皮製覆蓋物；傢俱用皮緣飾；皮製繫帶；皮箍帶；皮製肩帶；皮墊；便當袋；坐墊；軟靠墊；枕頭；床墊；木製容器；扇子；非電動個人用扇；家具；非金屬製籃；非金屬製箱；露營用睡袋；風鈴；塑膠製包裝容器；非金屬製貯藏箱；鏡子（玻璃鏡）；相框；寵物軟墊；非金屬的衣服掛鉤；家具用非金屬附件；非醫用氣墊；非金屬製顛匙圈；塑膠製小雕像；家庭寵物用籠子；寵物用稻草箱（盤）；用於置放寵物食品及飲品的塑料容器；動物用梳；家用或廚房用非貴重金屬器皿；家用或廚房用容器；梳；家用海綿；刷子（非畫刷）；製刷原料；清潔器具（手工操作）；清潔用鋼絲絨；未加工或半加工玻璃（建築玻璃除外）；日用玻璃器皿（包括杯、盤、壺、缸）；餐具（刀、叉、匙除外）；碗（盆）；碟；盤；罐；調味品瓶；胡椒瓶；糖碗；奶油碟；鹽瓶；蛋杯；家用托盤；瓶；水瓶；杯；非紙製或非紡織品製墊子；家用器皿；廚房用具；非紙製或非紡織品製杯墊；飯盒；開瓶器；玻璃瓶（容器）；玻璃盒；飲用器皿；茶具；茶壺；茶葉罐；咖啡具；非電咖啡壺；肥皂盒；肥皂分配器；紙巾分配金屬盒；衛生紙分配器；盥洗室器具；花瓶；垃圾桶；衣夾；非醫用噴霧器；蠟燭架（燭台）；鞋拔；香爐；梳；牙刷；牙刷架；牙刷座；牙簽盒；化妝用具；化妝用具盒；梳妝盒；擦皮膚用摩擦海綿；香水噴瓶；食物保溫容器；隔熱容器；飲料隔熱容器；製方塊冰用模；清潔器具（手工操作）；洗衣袋；瓷器；陶器；旅行用保溫水壺；運動用水壺；旅行用水壺；不鏽鋼水瓶；攜帶式飲料隔熱容器；隔熱手套；鍋墊；杓；砧板；抹布；廚房用非電動攪拌器；餐巾架；餐巾環；餐盤；筷子；榨汁器；人體清潔用刷；清潔用抹布；清潔用海綿；非人體用清潔用刷；洗澡用海綿；化妝用海棉；牙刷；非金屬製存錢筒；家事用手套；香精台；鞋刷；寵物食用小碟；瓷、赤陶或玻璃塑像；食品保溫袋，水瓶或水壺用套；織物；紡織織物；布製標籤；紡織製壁掛；毛氈；毛毯；毛巾；紡織製餐巾；紡織製手帕；紡織品洗臉巾；浴巾；床單；床單；枕頭套；被子；被單；被褥；被套；床上用毯；旅行毯（蓋膝用毯）；鴨絨被；羊毛被；羽絨被；壁毯；掛毯；桌布；墊子（餐桌用布）；非紙製桌巾；非紙製桌墊；紡織製餐具墊布；紡織製桌上杯墊；墊套；紡織製簾；塑膠製簾；紡織製浴簾；塑膠製浴簾；配合外型的馬桶蓋套；盥洗清潔用手套；紡織製衛生紙盒套；面紙盒套；衣服除外之浴用亞麻布製品；紡織材料製簾帳束帶；成衣；服裝；上衣；夾克衫；牛仔褲；褲子；短褲；襯衫；寬鬆的上衣；T恤衫；裙子；汗衫；外套；套裝；針織服裝；皮衣（服裝）；仿皮服裝；皮製服裝；風衣；羽絨服裝；內褲；內衣；睡衣；浴袍；童裝；嬰兒全套衣；游泳衣；運動服裝；防水服；雨衣；化裝舞會用服裝；晚裝連衣裙；緊身衣；緊身褲；乳罩；綁腿；襪；長襪；短襪；非電熱式暖腳套；鞋；涼鞋；運動鞋；靴；拖鞋；帽子；帽子（頭戴）；服裝用手套；禦寒用耳罩（服裝）；披肩；領帶；圍巾；頭巾；頭帶（服裝）；服飾用肩帶；服裝帶（衣服）；腰帶；皮帶（服飾用）；女式披肩；圍裙；睡眠用眼罩；非貴重金屬製衣服用徽章；髮帶；髮夾；髮束；髮圈；髮飾品；鞋帶；縫針；鉤針；針線盒；安全別針；鈕扣；流蘇；編織帶；假鬚鬚；假鬚；髮捲；手機吊飾品；繩線編織手工藝品；地毯；小地毯；墊席；枕席；浴室防滑墊；門前擦鞋墊；汽車用墊毯；防滑墊；地墊；牆紙；非紡織品裝飾壁掛；玩具；洋娃娃；玻璃雪球；玩具小塑像；玩具氣球；模型玩具公仔；模型玩具；橡皮玩具；掌上型液晶螢幕遊戲機；撲克牌；家庭寵物用玩具；不與電視或電腦連用之電子遊戲機；遊戲器具；健身訓練器；運動用具；運動用球；嬉水用玩具游泳池；游泳圈；輪式溜冰鞋；射箭運動用具；滑板；哨子；釣具；聖誕樹裝飾品（燈飾和糖果除外）；與外接顯示屏幕或顯示器連用之電子遊樂器。

[540] 商標 Marca :



[210] 編號 N.º : N/127506 [220] 申請日 Data de pedido : 2017/09/01
 [730] 申請人 Requerente : ithk tm limited
 地址 Endereço : P.O. Box 3340, Road Town, Tortola, British Virgin Islands
 國籍 Nacionalidade : 英屬維爾京斯島 Ilhas Virgens Britânicas
 活動 Actividade : 商業及工業 comercial e industrial
 [511] 類別 Classe : 9
 [511] 產品 Produtos : 眼鏡;光學鏡片;放大鏡;眼鏡框;眼鏡盒;太陽眼鏡;遮光眼罩;睡眠用眼罩;手提式或平板電腦專用袋及防塵罩;隨機存取儲存器;閃存(數據存儲器);電腦滑鼠;滑鼠墊;電腦用腕靠;衡器;行動電話;行動電話護套;行動電話外殼;個人用立體聲音響裝置;耳機;攝影器材套;插座、插頭;連接器;裝飾用磁鐵;量杯;量匙;指南針;捲尺;體重器;行動電話車用固定架;數位相框;桌上型電子計算機;電子記事簿;筆記型電腦;口袋型計算機;電腦遊戲程式;防身呼救器;照相機;攝影機;運動用護頭盔;電子計算機;手機耳機孔用防塵塞;耳機收線器;手機置放架;光學用螢幕保護膜。

[540] 商標 Marca :



[210] 編號 N.º : N/127507 [220] 申請日 Data de pedido : 2017/09/01
 [730] 申請人 Requerente : ithk tm limited
 地址 Endereço : P.O. Box 3340, Road Town, Tortola, British Virgin Islands
 國籍 Nacionalidade : 英屬維爾京斯島 Ilhas Virgens Britânicas
 活動 Actividade : 商業及工業 comercial e industrial
 [511] 類別 Classe : 18
 [511] 產品 Produtos : 寵物服裝;動物項圈;動物用覆套;繫寵物用皮帶;皮或仿皮(牲口的)繫繩;皮及仿皮製動物項圈;馬具;皮革(半加工或未加工);仿皮革;動物皮;行李箱;旅行包;皮箱;傘;陽傘;手杖;用於裝化妝用品的手提包(空的);手提包;有肩帶的包;小皮夾;女用無帶手提包;大手提袋;帆布背包;背包;書包;購物袋;環保袋;可當椅凳的手杖;公事包;信封式女用手提包;旅行用衣袋;信用卡夾(皮);鑰匙包;零錢包;文件夾(皮);皮革制或仿皮革制文件夾;名片皮夾;皮革制或仿皮革制日記簿封套;皮革製或仿皮革製護照夾;皮製支票簿皮夾;旅行證件皮夾;皮革製或仿皮革製鑰匙包;錢包;皮包;皮製帶(非服飾用);毛皮製覆蓋物;傢俱用皮緣飾;皮製繫帶;皮箍帶;皮製肩帶;皮墊;便當袋。

[540] 商標 Marca :



- [210] 編號 N.º : N/127508 [220] 申請日 Data de pedido : 2017/09/01
- [730] 申請人 Requerente : ithk tm limited
 地址 Endereço : P.O. Box 3340, Road Town, Tortola, British Virgin Islands
 國籍 Nacionalidade : 英屬維爾京斯島 Ilhas Virgens Britânicas
 活動 Actividade : 商業及工業 comercial e industrial
- [511] 類別 Classe : 25
- [511] 產品 Produtos : 成衣; 服裝; 上衣; 夾克衫; 牛仔褲; 褲子; 短褲; 襯衫; 寬鬆的上衣; T恤衫; 裙子; 汗衫; 外套; 套裝; 針織服裝; 皮衣(服裝); 仿皮服裝; 皮製服裝; 風衣; 羽絨服裝; 內褲; 內衣; 睡衣; 浴袍; 童裝; 嬰兒全套衣; 游泳衣; 運動服裝; 防水服; 雨衣; 化裝舞會用服裝; 晚裝連衣裙; 緊身衣; 緊身褲; 乳罩; 綁腿; 襪; 長襪; 短襪; 非電熱式暖腳套; 鞋; 涼鞋; 運動鞋; 靴; 拖鞋; 帽子; 帽子(頭戴); 服裝用手套; 禦寒用耳罩(服裝); 披肩; 領帶; 圍巾; 頭巾; 頭帶(服裝); 服飾用肩帶; 服裝帶(衣服); 腰帶; 皮帶(服飾用); 女式披肩; 圍裙; 睡眠用眼罩。
- [540] 商標 Marca :



- [210] 編號 N.º : N/127509 [220] 申請日 Data de pedido : 2017/09/01
- [730] 申請人 Requerente : ithk tm limited
 地址 Endereço : P.O. Box 3340, Road Town, Tortola, British Virgin Islands
 國籍 Nacionalidade : 英屬維爾京斯島 Ilhas Virgens Britânicas
 活動 Actividade : 商業及工業 comercial e industrial
- [511] 類別 Classe : 28
- [511] 產品 Produtos : 玩具; 洋娃娃; 玻璃雪球; 玩具小塑像; 玩具氣球; 玩具公仔; 模型玩具; 橡皮玩具; 掌上型液晶螢幕遊戲機; 撲克牌; 家庭寵物用玩具; 不與電視或電腦連用之電子遊戲機; 遊戲器具; 健身訓練器; 運動用具; 運動用球; 嬉水用玩具游泳池; 游泳圈; 輪式溜冰鞋; 射箭運動用具; 滑板; 哨子; 釣具; 聖誕樹裝飾品(燈飾和糖果除外); 與外接顯示屏幕或顯示器連用之電子遊樂器。
- [540] 商標 Marca :



- [210] 編號 N.º : N/127510 [220] 申請日 Data de pedido : 2017/09/01
- [730] 申請人 Requerente : ithk tm limited
 地址 Endereço : P.O. Box 3340, Road Town, Tortola, British Virgin Islands
 國籍 Nacionalidade : 英屬維爾京斯島 Ilhas Virgens Britânicas
 活動 Actividade : 商業及工業 comercial e industrial
- [511] 類別 Classe : 35
- [511] 服務 Serviços : 零售、批發及透過郵寄、電話的訂購服務, 透過互聯網及電腦在線的訂購、零售及分配服務; 上述所有與下列產品有關: 漂白劑(洗衣); 洗衣製劑; 清潔製劑; 拋光製劑; 擦亮製劑; 研磨製劑; 化妝品; 香水; 香料; 香料(空氣用); 乾花瓣與香料混合物(香料); 芳香劑(香料); 香精油; 肥皂; 洗滌劑; 牙膏; 洗髮劑; 護髮劑; 潤膚乳; 護手霜; 護足霜; 指甲護理製劑; 潤唇膏; 保濕型護膚霜; 保濕型護膚乳; 保濕型護膚凝露; 美白護膚製劑; 面部和皮膚用面膜; 粉底; 爽

膚水；眼膜；眼霜；眼部皮膚用凝露；皮膚按摩乳；嬰兒油；嬰兒撲粉；香味蠟燭；蠟燭；蠟蕊；燈用燈芯；燃料；工業用蠟；工業用油；潤滑劑；引火劑（燃料）；除塵製劑；電能；止汗藥劑；消毒鎮痛劑；醫療用浴劑；衛生口罩；包紮用紗布；醫藥用膠囊；醫療用眼罩；月經帶；衛生棉；脫脂棉；絆創膏；醫療用貼布；繃帶；包紮繃帶；醫藥用火棉膠劑；哺乳用墊；嬰兒乳狀麵粉；棉花棒；藥用膠囊；空氣除臭劑；空氣淨化製劑；房間空氣除臭劑；非人體用除臭劑；環境衛生用消毒劑；殺蟲劑；殺寄生蟲劑；殺真菌劑；寵物用紙製或纖維製尿布；金屬製掛鎖；不屬別類之金屬五金零件；普通金屬製箱；金屬製錢箱；空的金屬製工具箱；保險箱；寵物用鏈子（金屬）；寵物掛鈴；寵物用扣環（不用於服裝）；牽寵物的金屬鏈；牽寵物的吊鉤（金屬）；動物用頸鏈（金屬）；動物用金屬身份牌；寵物用金屬門；寵物用金屬活動門板；未加工或半加工普通金屬；普通金屬及其合金；五金器具（小）；普通金屬小雕像；刀剪；刮削工具（手工具）；非電動雞蛋切片器；方糖夾；非電動開罐器；胡桃鉗；湯匙；餐叉；餐刀；非電熨斗；縫紉用穿線器；刮鬍刀盒；指甲剪；修指甲用具組；指甲修整用具；搗碎工具（手工具）；搗碎用研鉢；手動手工具；電熨斗；電捲髮用手工具；眼鏡；光學鏡片；放大鏡；眼鏡框；眼鏡盒；太陽眼鏡；遮光眼罩；睡眠用眼罩；手提式或平板電腦專用袋及防塵罩；隨機存取儲存器；閃存（數據存儲器）；電腦滑鼠；滑鼠墊；電腦用腕靠；衡器；行動電話；行動電話護套；行動電話外殼；個人用立體聲音響裝置；耳機；攝影器材套；插座、插頭；連接器；手機充電器；裝飾用磁鐵；量杯；量匙；指南針；捲尺；體重器；行動電話車用固定架；數位相框；桌上型電子計算機；電子記事簿；筆記型電腦；口袋型計算機；電腦遊戲程式；防身呼救器；照相機；攝影機；運動用護頭盔；電子計算機；手機耳機孔用防塵塞；耳機收線器；手機置放架；光學用螢幕保護膜；奶嘴；奶瓶；奶瓶流量調節器；冰枕；包紮三角巾；支撐繃帶；醫療用冰袋；美容用按摩器；電動按摩器；醫療用手套；耳挖；口罩；貴重金屬（未加工或半加工）；貴重金屬合金；珠寶；寶石；耳環；戒指（珠寶）；鏈（珠寶）；手鐲（珠寶）；垂飾（珠寶）；胸針（珠寶）；鐘表；計時器；手錶；時鐘；首飾盒；袖扣；鏈扣；領帶夾（領帶飾針）；鑰匙圈（小飾物或短鏈飾物）；錶帶；錶盒；貴重金屬徽章；貴金屬製皮帶扣環；隨身小飾物（珠寶飾品）；紙；卡紙板；卡紙板製品；印刷品；文具；美術用品；塑料包裝用品；墨水及備用替換墨水；個人備忘記事本；日記簿；墨水池；墨水台；支票本（支票簿）封面；文具及家庭用膠帶；事務用膠帶分配器；相簿；書籤；紙箱或紙板箱；日曆；卡片盒；卡片；目錄；文件夾；信封；活頁夾；筆記本；便條簿；小冊子；護照套；鋼筆；鉛筆；原子筆；自來水筆；顏色筆；筆盒；相片架；明信片；印刷刊物；便箋簿；活頁簿；蠟筆；削鉛筆機；圖釘；文具夾；橡皮擦；紙製商標吊牌；封套（文具）；封蠟；印台；書寫用墊板；文具用尺；紙夾；貼紙；非紡織品製標籤；修正液；文具或家庭用漿糊；膠粘劑（文具或家庭用）；事務用釘書機；紙製容器；紙製旗幟；衛生用紙；紙巾；紙餐巾；紙製杯墊；紙製餐墊；紙板製或紙製包裝瓶用封套；厚紙板；包裝紙；書寫用紙；紙製標價吊牌；日記簿封套；手機裝飾用貼紙；寵物服裝；動物項圈；動物用覆套；繫寵物用皮帶；皮或仿皮（牲口的）繫繩；皮及仿皮製動物項圈；馬具；皮革（半加工或未加工）；仿皮革；動物皮；行李箱；旅行包；皮箱；傘；陽傘；手杖；用於裝化妝用品的手提包（空的）；手提包；有肩帶的包；小皮夾；女用無帶手提包；大手提袋；帆布背包；背包；書包；購物袋；環保袋；可當椅凳的手杖；公事包；信封式女用手提包；旅行用衣袋；信用卡夾（皮）；鑰匙包；零錢包；文件夾（皮）；皮革制或仿皮革制文件夾；名片皮夾；皮革制或仿皮革制日記簿封套；皮革製或仿皮革製護照夾；皮製支票簿皮夾；旅行證件皮夾；皮革製或仿皮革製鑰匙包；錢包；皮包；皮製帶（非服飾用）；毛皮製覆蓋物；傢俱用皮緣飾；皮製繫帶；皮箍帶；皮製肩帶；皮墊；便當袋；坐墊；軟靠墊；枕頭；床墊；木製容器；扇子；非電動個人用扇；家具；非金屬製籃；非金屬製箱；露營用睡袋；風鈴；塑膠製包裝容器；非金屬製貯藏箱；鏡子（玻璃鏡）；相框；寵物軟墊；非金屬的衣服掛鉤；家具用非金屬附件；非醫用氣墊；非金屬鑰匙圈；塑膠製小雕像；家庭寵物用籠子；寵物用稻草箱（盤）；用於置放寵物食品及飲品的塑料容器；動物用梳；家用或廚房用非貴重金屬器皿；家用或廚房用容器；梳；家用海綿；刷子（非畫刷）；製刷原料；清潔器具（手工操作）；清潔用鋼絲絨；未加工或半加工玻璃（建築玻璃除外）；日用玻璃器皿（包括杯、盤、壺、缸）；餐具（刀、叉、匙除外）；碗（盆）；碟；盤；罐；調味品瓶；胡椒瓶；糖碗；奶油碟；鹽瓶；蛋杯；家用托盤；瓶；水瓶；杯；非紙製或非紡織品製墊子；家用器皿；廚房用具；非紙製或非紡織品製杯墊；飯盒；開瓶器；玻璃瓶（容器）；玻璃盒；飲用器皿；茶具；茶壺；茶葉罐；咖啡具；非電咖啡壺；肥皂盒；肥皂分配器；紙巾分配金屬盒；衛生紙分配器；盥洗室器具；花瓶；垃圾桶；衣夾；非醫用噴霧器；蠟燭架（燭台）；鞋拔；香爐；梳；牙刷；

牙刷架;牙刷座;牙簽盒;化妝用具;化妝用具盒;梳妝盒;擦皮膚用摩擦海綿;香水噴瓶;食物保溫容器;隔熱容器;飲料隔熱容器;製方塊冰用模;清潔器具(手工操作);洗衣袋;瓷器;陶器;旅行用保溫水壺;運動用水壺;旅行用水壺;不鏽鋼水瓶;攜帶式飲料隔熱容器;隔熱手套;鍋墊;杓;砧板;抹布;廚房用非電動攪拌器;餐巾架;餐巾環;餐盤;筷子;榨汁器;人體清潔用刷;清潔用抹布;清潔用海綿;非人體用清潔用刷;洗澡用海綿;化妝用海棉;衣刷;非金屬製存錢筒;家事用手套;香精台;鞋刷;寵物食用小碟;瓷、赤陶或玻璃塑像;食品保溫袋,水瓶或水壺用套;織物;紡織織物;布製標籤;紡織製壁掛;毛氈;毛毯;毛巾;紡織製餐巾;紡織製手帕;紡織品洗臉巾;浴巾;床單;枕頭套;被子;被單;被褥;被套;床上用毯;旅行毯(蓋膝用毯);鴨絨被;羊毛被;羽絨被;壁毯;掛毯;桌布;墊子(餐桌用布);非紙製桌巾;非紙製桌墊;紡織製餐墊;紡織製桌上杯墊;墊套;紡織製簾;塑膠製簾;紡織製浴簾;塑膠製浴簾;配合外型的馬桶蓋套;盥洗清潔用手套;紡織製衛生紙盒套;面紙盒套;衣服除外之浴用亞麻布製品;紡織材料製簾帳束帶;成衣;服裝;上衣;夾克衫;牛仔褲;褲子;短褲;襯衫;寬鬆的上衣;T恤衫;裙子;汗衫;外套;套裝;針織服裝;皮衣(服裝);仿皮服裝;皮製服裝;風衣;羽絨服裝;內褲;內衣;睡衣;浴袍;童裝;嬰兒全套衣;游泳衣;運動服裝;防水服;雨衣;化裝舞會用服裝;晚裝連衣裙;緊身衣;緊身褲;乳罩;綁腿;襪;長襪;短襪;非電熱式暖腳套;鞋;涼鞋;運動鞋;靴;拖鞋;帽子;帽子(頭戴);服裝用手套;禦寒用耳罩(服裝);披肩;領帶;圍巾;頭巾;頭帶(服裝);服飾用肩帶;服裝帶(衣服);腰帶;皮帶(服飾用);女式披肩;圍裙;睡眠用眼罩;非貴重金屬製衣服用徽章;髮帶;髮夾;髮束;髮圈;髮飾品;鞋帶;縫針;鉤針;針線盒;安全別針;鈕扣;流蘇;編織帶;假鬚鬚;假髭;髮捲;手機吊飾品;繩線編織手工藝品;地毯;小地毯;墊席;枕席;浴室防滑墊;門前擦鞋墊;汽車用墊毯;防滑墊;地墊;牆紙;非紡織品裝飾壁掛;玩具;洋娃娃;玻璃雪球;玩具小塑像;玩具氣球;模型玩具公仔;模型玩具;橡皮玩具;掌上型液晶螢幕遊戲機;撲克牌;家庭寵物用玩具;不與電視或電腦連用之電子遊戲機;遊戲器具;健身訓練器;運動用具;運動用球;嬉水用玩具游泳池;游泳圈;輪式溜冰鞋;射箭運動用具;滑板;哨子;釣具;聖誕樹裝飾品(燈飾和糖果除外);與外接顯示屏幕或顯示器連用之電子遊樂器。

[540] 商標 Marca :



[210] 編號 N.º : N/127511 [220] 申請日 Data de pedido : 2017/09/01
 [730] 申請人 Requerente : ithk tm limited
 地址 Endereço : P.O. Box 3340, Road Town, Tortola, British Virgin Islands
 國籍 Nacionalidade : 英屬維爾京斯島 Ilhas Virgens Britânicas
 活動 Actividade : 商業及工業 comercial e industrial
 [511] 類別 Classe : 9
 [511] 產品 Produtos : 眼鏡;光學鏡片;放大鏡;眼鏡框;眼鏡盒;太陽眼鏡;遮光眼罩;睡眠用眼罩;手提式或平板電腦專用袋及防塵罩;隨機存取儲存器;閃存(數據儲存器);電腦滑鼠;滑鼠墊;電腦用腕靠;衡器;行動電話;行動電話護套;行動電話外殼;個人用立體聲音響裝置;耳機;攝影器材套;插座、插頭;連接器;裝飾用磁鐵;量杯;量匙;指南針;捲尺;體重器;行動電話車用固定架;數位相框;桌上型電子計算機;電子記事簿;筆記型電腦;口袋型計算機;電腦遊戲程式;防身呼救器;照相機;攝影機;運動用護頭盔;電子計算機;手機耳機孔用防塵塞;耳機收線器;手機置放架;光學用螢幕保護膜。

[540] 商標 Marca :



[210] 編號 N.º : N/127512 [220] 申請日 Data de pedido : 2017/09/01
 [730] 申請人 Requerente : ithk tm limited
 地址 Endereço : P.O. Box 3340, Road Town, Tortola, British Virgin Islands
 國籍 Nacionalidade : 英屬維爾京斯島 Ilhas Virgens Britânicas
 活動 Actividade : 商業及工業 comercial e industrial
 [511] 類別 Classe : 18
 [511] 產品 Produtos : 寵物服裝; 動物項圈; 動物用覆套; 繫寵物用皮帶; 皮或仿皮(牲口的)繫繩; 皮及仿皮製動物項圈; 馬具; 皮革(半加工或未加工); 仿皮革; 動物皮; 行李箱; 旅行包; 皮箱; 傘; 陽傘; 手杖; 用於裝化妝用品的手提包(空的); 手提包; 有肩帶的包; 小皮夾; 女用無帶手提包; 大手提袋; 帆布背包; 背包; 書包; 購物袋; 環保袋; 可當椅凳的手杖; 公事包; 信封式女用手提包; 旅行用衣袋; 信用卡夾(皮); 鑰匙包; 零錢包; 文件夾(皮); 皮革制或仿皮革制文件夾; 名片皮夾; 皮革制或仿皮革制日記簿封套; 皮革製或仿皮革製護照夾; 皮製支票簿皮夾; 旅行證件皮夾; 皮革製或仿皮革製鑰匙包; 錢包; 皮包; 皮製帶(非服飾用); 毛皮製覆蓋物; 傢俱用皮緣飾; 皮製繫帶; 皮箍帶; 皮製肩帶; 皮墊; 便當袋。

[540] 商標 Marca :



[210] 編號 N.º : N/127513 [220] 申請日 Data de pedido : 2017/09/01
 [730] 申請人 Requerente : ithk tm limited
 地址 Endereço : P.O. Box 3340, Road Town, Tortola, British Virgin Islands
 國籍 Nacionalidade : 英屬維爾京斯島 Ilhas Virgens Britânicas
 活動 Actividade : 商業及工業 comercial e industrial
 [511] 類別 Classe : 25
 [511] 產品 Produtos : 成衣; 服裝; 上衣; 夾克衫; 牛仔褲; 褲子; 短褲; 襯衫; 寬鬆的上衣; T恤衫; 裙子; 汗衫; 外套; 套裝; 針織服裝; 皮衣(服裝); 仿皮服裝; 皮製服裝; 風衣; 羽絨服裝; 內褲; 內衣; 睡衣; 浴袍; 童裝; 嬰兒全套衣; 游泳衣; 運動服裝; 防水服; 雨衣; 化裝舞會用服裝; 晚裝連衣裙; 緊身衣; 緊身褲; 乳罩; 綁腿; 襪; 長襪; 短襪; 非電熱式暖腳套; 鞋; 涼鞋; 運動鞋; 靴; 拖鞋; 帽子; 帽子(頭戴); 服裝用手套; 禦寒用耳罩(服裝); 披肩; 領帶; 圍巾; 頭巾; 頭帶(服裝); 服飾用肩帶; 服裝帶(衣服); 腰帶; 皮帶(服飾用); 女式披肩; 圍裙; 睡眠用眼罩。

[540] 商標 Marca :



- [210] 編號 N.º : N/127514 [220] 申請日 Data de pedido : 2017/09/01
- [730] 申請人 Requerente : ithk tm limited
 地址 Endereço : P.O. Box 3340, Road Town, Tortola, British Virgin Islands
 國籍 Nacionalidade : 英屬維爾京斯島 Ilhas Virgens Britânicas
 活動 Actividade : 商業及工業 comercial e industrial
- [511] 類別 Classe : 28
- [511] 產品 Produtos : 玩具; 洋娃娃; 玻璃雪球; 玩具小塑像; 玩具氣球; 玩具公仔; 模型玩具; 橡皮玩具; 掌上型液晶螢幕遊戲機; 撲克牌; 家庭寵物用玩具; 不與電視或電腦連用之電子遊戲機; 遊戲器具; 健身訓練器; 運動用具; 運動用球; 嬉水用玩具游泳池; 游泳圈; 輪式溜冰鞋; 射箭運動用具; 滑板; 哨子; 釣具; 聖誕樹裝飾品 (燈飾和糖果除外); 與外接顯示屏幕或顯示器連用之電子遊樂器。
- [540] 商標 Marca :



- [210] 編號 N.º : N/127515 [220] 申請日 Data de pedido : 2017/09/01
- [730] 申請人 Requerente : ithk tm limited
 地址 Endereço : P.O. Box 3340, Road Town, Tortola, British Virgin Islands
 國籍 Nacionalidade : 英屬維爾京斯島 Ilhas Virgens Britânicas
 活動 Actividade : 商業及工業 comercial e industrial
- [511] 類別 Classe : 35
- [511] 服務 Serviços : 零售、批發及透過郵寄、電話的訂購服務, 透過互聯網及電腦在線的訂購、零售及分配服務; 上述所有與下列產品有關: 漂白劑 (洗衣); 洗衣製劑; 清潔製劑; 拋光製劑; 擦亮製劑; 研磨製劑; 化妝品; 香水; 香料; 香料 (空氣用); 乾花瓣與香料混合物 (香料); 芳香劑 (香料); 香精油; 肥皂; 洗滌劑; 牙膏; 洗髮劑; 護髮劑; 潤膚乳; 護手霜; 護足霜; 指甲護理製劑; 潤唇膏; 保濕型護膚霜; 保濕型護膚乳; 保濕型護膚凝露; 美白護膚製劑; 面部和皮膚用面膜; 粉底; 爽膚水; 眼膜; 眼霜; 眼部皮膚用凝露; 皮膚按摩乳; 嬰兒油; 嬰兒撲粉; 香味蠟燭; 蠟燭; 蠟蕊; 燈用燈芯; 燃料; 工業用蠟; 工業用油; 潤滑劑; 引火劑 (燃料); 除塵製劑; 電能; 止汗藥劑; 消毒鎮痛劑; 醫療用浴劑; 衛生口罩; 包紮用紗布; 醫藥用膠囊; 醫療用眼罩; 月經帶; 衛生棉; 脫脂棉; 絆創膏; 醫療用貼布; 繃帶; 包紮繃帶; 醫藥用火棉膠劑; 哺乳用墊; 嬰兒乳狀麵粉; 棉花棒; 藥用膠囊; 空氣除臭劑; 空氣淨化製劑; 房間空氣除臭劑; 非人體用除臭劑; 環境衛生用消毒劑; 殺蟲劑; 殺寄生蟲劑; 殺真菌劑; 寵物用紙製或纖維製尿布; 金屬製掛鎖; 不屬別類之金屬五金零件; 普通金屬製箱; 金屬製錢箱; 空的金屬製工具箱; 保險箱; 寵物用鏈子 (金屬); 寵物掛鈴; 寵物用扣環 (不用於服裝); 牽寵物的金屬鏈; 牽寵物的吊鉤 (金屬); 動物用頸鏈 (金屬); 動物用金屬身份牌; 寵物用金屬門; 寵物用金屬活動門板; 未加工或半加工普通金屬; 普通金屬及其合金; 五金器具 (小); 普通金屬小雕像; 刀剪; 刮削工具 (手工具); 非電動雞蛋切片器; 方糖夾; 非電動開罐器; 胡桃鉗; 湯匙; 餐叉; 餐刀; 非電熨斗; 縫紉用穿線器; 刮鬍刀盒; 指甲剪; 修指甲用具組; 指甲修整用具; 搗碎工具 (手工具); 搗碎用研鉢; 手動手工具; 電熨斗; 電捲髮用手工具; 眼鏡; 光學鏡片; 放大鏡; 眼鏡框; 眼鏡盒; 太陽眼鏡; 遮光眼罩; 睡眠用眼罩; 手提式或平板電腦專用袋及防塵罩; 隨機存取儲存器; 閃存 (數據儲存器); 電腦滑鼠; 滑鼠墊; 電腦用腕靠; 衡器; 行動電話; 行動電話護套; 行動電話外殼; 個人用立體聲音響裝置; 耳機; 攝影器材套; 插座、插頭; 連接器; 手機充電器; 裝飾用磁鐵; 量杯; 量匙; 指南針; 捲尺; 體重器; 行動電話車用固定架; 數位相框; 桌上型電子計算機; 電子記事簿; 筆記型電腦; 口袋型計算機; 電腦遊戲程式; 防身呼救器; 照相機; 攝影機; 運動用護頭盔; 電子計算機; 手機耳機孔用防塵塞; 耳機收線器; 手機置放架; 光學用螢幕保護膜; 奶嘴; 奶瓶; 奶瓶流量調節器; 冰枕; 包紮三角巾; 支撐繃帶; 醫療用冰袋; 美容用按摩器; 電動按摩器; 醫療用手套;

耳挖；口罩；貴重金屬（未加工或半加工）；貴重金屬合金；珠寶；寶石；耳環；戒指（珠寶）；鏈（珠寶）；手鐲（珠寶）；垂飾（珠寶）；胸針（珠寶）；鐘表；計時器；手錶；時鐘；首飾盒；袖扣；鏈扣；領帶夾（領帶飾針）；鑰匙圈（小飾物或短鏈飾物）；錶帶；錶盒；貴重金屬徽章；貴金屬製皮帶扣環；隨身小飾物（珠寶飾品）；紙；卡紙板；卡紙板製品；印刷品；文具；美術用品；塑料包裝用品；墨水及備用替換墨水；個人備忘記事本；日記簿；墨水池；墨水台；支票本（支票簿）封面；文具及家庭用膠帶；事務用膠帶分配器；相簿；書籤；紙箱或紙板箱；日曆；卡片盒；卡片；目錄；文件夾；信封；活頁夾；筆記本；便條簿；小冊子；護照套；鋼筆；鉛筆；原子筆；自來水筆；顏色筆；筆盒；相片架；明信片；印刷刊物；便箋簿；活頁簿；蠟筆；削鉛筆機；圖釘；文具夾；橡皮擦；紙製商標吊牌；封套（文具）；封蠟；印台；書寫用墊板；文具用尺；紙夾；貼紙；非紡織品製標籤；修正液；文具或家庭用漿糊；膠粘劑（文具或家庭用）；事務用釘書機；紙製容器；紙製旗幟；衛生用紙；紙巾；紙餐巾；紙製杯墊；紙製餐具墊；紙板製或紙製包裝瓶用封套；厚紙板；包裝紙；書寫用紙；紙製標價吊牌；日記簿封套；手機裝飾用貼紙；寵物服裝；動物項圈；動物用覆套；繫寵物用皮帶；皮或仿皮（牲口的）繫繩；皮及仿皮製動物項圈；馬具；皮革（半加工或未加工）；仿皮革；動物皮；行李箱；旅行包；皮箱；傘；陽傘；手杖；用於裝化妝用品的手提包（空的）；手提包；有肩帶的包；小皮夾；女用無帶手提包；大手提袋；帆布背包；背包；書包；購物袋；環保袋；可當椅凳的手杖；公事包；信封式女用手提包；旅行用衣袋；信用卡夾（皮）；鑰匙包；零錢包；文件夾（皮）；皮革制或仿皮革制文件夾；名片皮夾；皮革制或仿皮革制日記簿封套；皮革製或仿皮革製護照夾；皮製支票簿皮夾；旅行證件皮夾；皮革製或仿皮革製鑰匙包；錢包；皮包；皮製帶（非服飾用）；毛皮製覆蓋物；傢俱用皮緣飾；皮製繫帶；皮箍帶；皮製肩帶；皮墊；便當袋；坐墊；軟靠墊；枕頭；床墊；木製容器；扇子；非電動個人用扇；家具；非金屬製籃；非金屬製箱；露營用睡袋；風鈴；塑膠製包裝容器；非金屬製貯藏箱；鏡子（玻璃鏡）；相框；寵物軟墊；非金屬的衣服掛鉤；家具用非金屬附件；非醫用氣墊；非金屬製鑰匙圈；塑膠製小雕像；家庭寵物用籠子；寵物用稻草箱（盤）；用於置放寵物食品及飲品的塑料容器；動物用梳；家用或廚房用非貴重金屬器皿；家用或廚房用容器；梳；家用海綿；刷子（非畫刷）；製刷原料；清潔器具（手工操作）；清潔用鋼絲絨；未加工或半加工玻璃（建築玻璃除外）；日用玻璃器皿（包括杯、盤、壺、缸）；餐具（刀、叉、匙除外）；碗（盆）；碟；盤；罐；調味品瓶；胡椒瓶；糖碗；奶油碟；鹽瓶；蛋杯；家用托盤；瓶；水瓶；杯；非紙製或非紡織品製墊子；家用器皿；廚房用具；非紙製或非紡織品製杯墊；飯盒；開瓶器；玻璃瓶（容器）；玻璃盒；飲用器皿；茶具；茶壺；茶葉罐；咖啡具；非電咖啡壺；肥皂盒；肥皂分配器；紙巾分配金屬盒；衛生紙分配器；盥洗室器具；花瓶；垃圾桶；衣夾；非醫用噴霧器；蠟燭架（燭台）；鞋拔；香爐；梳；牙刷；牙刷架；牙刷座；牙簽盒；化妝用具；化妝用具盒；梳妝盒；擦皮膚用摩擦海綿；香水噴瓶；食物保溫容器；隔熱容器；飲料隔熱容器；製方塊冰用模；清潔器具（手工操作）；洗衣袋；瓷器；陶器；旅行用保溫水壺；運動用水壺；旅行用水壺；不鏽鋼水瓶；攜帶式飲料隔熱容器；隔熱手套；鍋墊；杓；砧板；抹布；廚房用非電動攪拌器；餐巾架；餐巾環；餐盤；筷子；榨汁器；人體清潔用刷；清潔用抹布；清潔用海綿；非人體用清潔用刷；洗澡用海綿；化妝用海綿；衣刷；非金屬製存錢筒；家事用手套；香精台；鞋刷；寵物食用小碟；瓷、赤陶或玻璃塑像；食品保溫袋，水瓶或水壺用套；織物；紡織織物；布製標籤；紡織製壁掛；毛氈；毛毯；毛巾；紡織製餐巾；紡織製手帕；紡織品洗臉巾；浴巾；床罩；床單；枕頭套；被子；被罩；被褥；被套；床上用毯；旅行毯（蓋膝用毯）；鴨絨被；羊毛被；羽絨被；壁毯；掛毯；桌布；墊子（餐桌用布）；非紙製桌巾；非紙製桌墊；紡織製餐具墊布；紡織製桌上杯墊；墊套；紡織製簾；塑膠製簾；紡織製浴簾；塑膠製浴簾；配合外型的馬桶蓋套；盥洗清潔用手套；紡織製衛生紙盒套；面紙盒套；衣服除外之浴用亞麻布製品；紡織材料製簾帳束帶；成衣；服裝；上衣；夾克衫；牛仔褲；褲子；短褲；襯衫；寬鬆的上衣；T恤衫；裙子；汗衫；外套；套裝；針織服裝；皮衣（服裝）；仿皮服裝；皮製服裝；風衣；羽絨服裝；內褲；內衣；睡衣；浴袍；童裝；嬰兒全套衣；游泳衣；運動服裝；防水服；雨衣；化裝舞會用服裝；晚裝連衣裙；緊身衣；緊身褲；乳罩；綁腿；襪；長襪；短襪；非電熱式暖腳套；鞋；涼鞋；運動鞋；靴；拖鞋；帽子；帽子（頭戴）；服裝用手套；禦寒用耳罩（服裝）；披肩；領帶；圍巾；頭巾；頭帶（服裝）；服飾用肩帶；服裝帶（衣服）；腰帶；皮帶（服飾用）；女式披肩；圍裙；睡眠用眼罩；非貴重金屬製衣服用徽章；髮帶；髮夾；髮束；髮圈；髮飾品；鞋帶；縫針；鉤針；針線盒；安全別針；鈕扣；流蘇；編織帶；假鬚鬚；假髭；髮捲；手機吊飾品；繩線編織手工藝品；地毯；小地毯；墊席；枕席；浴室防滑墊；門前擦鞋墊；汽車用墊毯；防滑墊；地墊；牆紙；

非紡織品裝飾壁掛；玩具；洋娃娃；玻璃雪球；玩具小塑像；玩具氣球；模型玩具公仔；模型玩具；橡皮玩具；掌上型液晶螢幕遊戲機；撲克牌；家庭寵物用玩具；不與電視或電腦連用之電子遊戲機；遊戲器具；健身訓練器；運動用具；運動用球；嬉水用玩具游泳池；游泳圈；輪式溜冰鞋；射箭運動用具；滑板；哨子；釣具；聖誕樹裝飾品（燈飾和糖果除外）；與外接顯示屏幕或顯示器連用之電子遊樂器。

[540] 商標 Marca :



[210] 編號 N.º : N/127516 [220] 申請日 Data de pedido : 2017/09/01
 [730] 申請人 Requerente : ithk tm limited
 地址 Endereço : P.O. Box 3340, Road Town, Tortola, British Virgin Islands
 國籍 Nacionalidade : 英屬維爾京斯島 Ilhas Virgens Britânicas
 活動 Actividade : 商業及工業 comercial e industrial
 [511] 類別 Classe : 9
 [511] 產品 Produtos : 眼鏡；光學鏡片；放大鏡；眼鏡框；眼鏡盒；太陽眼鏡；遮光眼罩；睡眠用眼罩；手提式或平板電腦專用袋及防塵罩；隨機存取儲存器；閃存（數據儲存器）；電腦滑鼠；滑鼠墊；電腦用腕靠；衝器；行動電話；行動電話護套；行動電話外殼；個人用立體聲音響裝置；耳機；攝影器材套；插座、插頭；連接器；裝飾用磁鐵；量杯；量匙；指南針；捲尺；體重器；行動電話車用固定架；數位相框；桌上型電子計算機；電子記事簿；筆記型電腦；口袋型計算機；電腦遊戲程式；防身呼救器；照相機；攝影機；運動用護頭盔；電子計算機；手機耳機孔用防塵塞；耳機收線器；手機置放架；光學用螢幕保護膜。

[540] 商標 Marca :



[210] 編號 N.º : N/127517 [220] 申請日 Data de pedido : 2017/09/01
 [730] 申請人 Requerente : ithk tm limited
 地址 Endereço : P.O. Box 3340, Road Town, Tortola, British Virgin Islands
 國籍 Nacionalidade : 英屬維爾京斯島 Ilhas Virgens Britânicas
 活動 Actividade : 商業及工業 comercial e industrial
 [511] 類別 Classe : 18
 [511] 產品 Produtos : 寵物服裝；動物項圈；動物用覆套；繫寵物用皮帶；皮或仿皮(牲口的)繫繩；皮及仿皮製動物項圈；馬具；皮革（半加工或未加工）；仿皮革；動物皮；行李箱；旅行包；皮箱；傘；陽傘；手杖；用於裝化妝用品的手提包（空的）；手提包；有肩帶的包；小皮夾；女用無帶手提包；大手提袋；帆布背包；背包；書包；購物袋；環保袋；可當椅凳的手杖；公事包；信封式女用手提包；旅行用衣袋；信用卡夾（皮）；鑰匙包；零錢包；文件夾（皮）；皮革制或仿皮革制文件夾；名片皮夾；皮革制或仿皮革制日記簿封套；皮革製或仿皮革製護照夾；皮製支票簿皮夾；旅行證件皮夾；皮革製或仿皮革製鑰匙包；錢包；皮包；皮製帶（非服飾用）；毛皮製覆蓋物；傢俱用皮緣飾；皮製繫帶；皮箍帶；皮製肩帶；皮墊；便當袋。

[540] 商標 Marca :



[210] 編號 N.º : N/127518 [220] 申請日 Data de pedido : 2017/09/01
 [730] 申請人 Requerente : ithk tm limited
 地址 Endereço : P.O. Box 3340, Road Town, Tortola, British Virgin Islands
 國籍 Nacionalidade : 英屬維爾京斯島 Ilhas Virgens Britânicas
 活動 Actividade : 商業及工業 comercial e industrial
 [511] 類別 Classe : 25
 [511] 產品 Produtos : 成衣; 服裝; 上衣; 夾克衫; 牛仔褲; 褲子; 短褲; 襯衫; 寬鬆的上衣; T恤衫; 裙子; 汗衫; 外套; 套裝; 針織服裝; 皮衣(服裝); 仿皮服裝; 皮製服裝; 風衣; 羽絨服裝; 內褲; 內衣; 睡衣; 浴袍; 童裝; 嬰兒全套衣; 游泳衣; 運動服裝; 防水服; 雨衣; 化裝舞會用服裝; 晚裝連衣裙; 緊身衣; 緊身褲; 乳罩; 綁腿; 襪; 長襪; 短襪; 非電熱式暖腳套; 鞋; 涼鞋; 運動鞋; 靴; 拖鞋; 帽子; 帽子(頭戴); 服裝用手套; 禦寒用耳罩(服裝); 披肩; 領帶; 圍巾; 頭巾; 頭帶(服裝); 服飾用肩帶; 服裝帶(衣服); 腰帶; 皮帶(服飾用); 女式披肩; 圍裙; 睡眠用眼罩。

[540] 商標 Marca :



[210] 編號 N.º : N/127519 [220] 申請日 Data de pedido : 2017/09/01
 [730] 申請人 Requerente : ithk tm limited
 地址 Endereço : P.O. Box 3340, Road Town, Tortola, British Virgin Islands
 國籍 Nacionalidade : 英屬維爾京斯島 Ilhas Virgens Britânicas
 活動 Actividade : 商業及工業 comercial e industrial
 [511] 類別 Classe : 28
 [511] 產品 Produtos : 玩具; 洋娃娃; 玻璃雪球; 玩具小塑像; 玩具氣球; 玩具公仔; 模型玩具; 橡皮玩具; 掌上型液晶螢幕遊戲機; 撲克牌; 家庭寵物用玩具; 不與電視或電腦連用之電子遊戲機; 遊戲器具; 健身訓練器; 運動用具; 運動用球; 嬉水用玩具游泳池; 游泳圈; 輪式溜冰鞋; 射箭運動用具; 滑板; 哨子; 釣具; 聖誕樹裝飾品(燈飾和糖果除外); 與外接顯示屏幕或顯示器連用之電子遊樂器。

[540] 商標 Marca :



[210] 編號 N.º : N/127520 [220] 申請日 Data de pedido : 2017/09/01
 [730] 申請人 Requerente : ithk tm limited
 地址 Endereço : P.O. Box 3340, Road Town, Tortola, British Virgin Islands
 國籍 Nacionalidade : 英屬維爾京斯島 Ilhas Virgens Britânicas

活動 Actividade	: 商業及工業 comercial e industrial
[511] 類別 Classe	: 35
[511] 服務 Serviços	: 零售、批發及透過郵寄、電話的訂購服務，透過互聯網及電腦在線的訂購、零售及分配服務；上述所有與下列產品有關：漂白劑（洗衣）；洗衣製劑；清潔製劑；拋光製劑；擦亮製劑；研磨製劑；化妝品；香水；香料；香料（空氣用）；乾花瓣與香料混合物（香料）；芳香制（香料）；香精油；肥皂；洗滌劑；牙膏；洗髮劑；護髮劑；潤膚乳；護手霜；護足霜；指甲護理製劑；潤唇膏；保濕型護膚霜；保濕型護膚乳；保濕型護膚凝露；美白護膚製劑；面部和皮膚用面膜；粉底；爽膚水；眼膜；眼霜；眼部皮膚用凝露；皮膚按摩乳；嬰兒油；嬰兒撲粉；香味蠟燭；蠟燭；蠟蕊；燈用燈芯；燃料；工業用蠟；工業用油；潤滑劑；引火劑（燃料）；除塵製劑；電能；止汗藥劑；消毒鎮痛劑；醫療用浴劑；衛生口罩；包紮用紗布；醫療用膠囊；醫療用眼罩；月經帶；衛生棉；脫脂棉；絆創膏；醫療用貼布；繃帶；包紮繃帶；醫藥用火棉膠劑；哺乳用墊；嬰兒乳狀麵粉；棉花棒；藥用膠囊；空氣除臭劑；空氣淨化製劑；房間空氣除臭劑；非人體用除臭劑；環境衛生用消毒劑；殺蟲劑；殺寄生蟲劑；殺真菌劑；寵物用紙製或纖維製尿布；金屬製掛鎖；不屬別類之金屬五金零件；普通金屬製箱；金屬製錢箱；空的金屬製工具箱；保險箱；寵物用鏈子（金屬）；寵物掛鈴；寵物用扣環（不用於服裝）；牽寵物的金屬鏈；牽寵物的吊鉤（金屬）；動物用頸鏈（金屬）；動物用金屬身份牌；寵物用金屬門；寵物用金屬活動門板；未加工或半加工普通金屬；普通金屬及其合金；五金器具（小）；普通金屬小雕像；刀剪；刮削工具（手工具）；非電動雞蛋切片器；方糖夾；非電動開罐器；胡桃鉗；湯匙；餐叉；餐刀；非電熨斗；縫紉用穿線器；刮鬍刀盒；指甲剪；修指甲用具組；指甲修整用具；搗碎工具（手工具）；搗碎用研鉢；手動手工具；電熨斗；電捲髮用手工具；眼鏡；光學鏡片；放大鏡；眼鏡框；眼鏡盒；太陽眼鏡；遮光眼罩；睡眠用眼罩；手提式或平板電腦專用袋及防塵罩；隨機存取儲存器；閃存（數據儲存器）；電腦滑鼠；滑鼠墊；電腦用腕靠；衡器；行動電話；行動電話護套；行動電話外殼；個人用立體聲音響裝置；耳機；攝影器材套；插座、插頭；連接器；手機充電器；裝飾用磁鐵；量杯；量匙；指南針；捲尺；體重器；行動電話車用固定架；數位相框；桌上型電子計算機；電子記事簿；筆記型電腦；口袋型計算機；電腦遊戲程式；防身呼救器；照相機；攝影機；運動用護頭盔；電子計算機；手機耳機孔用防塵塞；耳機收線器；手機置放架；光學用螢幕保護膜；奶嘴；奶瓶；奶瓶流量調節器；冰枕；包紮三角巾；支撐繃帶；醫療用冰袋；美容用按摩器；電動按摩器；醫療用手套；耳挖；口罩；貴重金屬（未加工或半加工）；貴重金屬合金；珠寶；寶石；耳環；戒指（珠寶）；鏈（珠寶）；手鐲（珠寶）；垂飾（珠寶）；胸針（珠寶）；鐘表；計時器；手錶；時鐘；首飾盒；袖扣；鏈扣；領帶夾（領帶飾針）；鑰匙圈（小飾物或短鏈飾物）；錶帶；錶盒；貴重金屬徽章；貴金屬製皮帶扣環；隨身小飾物（珠寶飾品）；紙；卡紙板；卡紙板製品；印刷品；文具；美術用品；塑料包裝用品；墨水及備用替換墨水；個人備忘記事本；日記簿；墨水池；墨水台；支票本（支票簿）封面；文具及家庭用膠帶；事務用膠帶分配器；相簿；書籤；紙箱或紙板箱；日曆；卡片盒；卡片；目錄；文件夾；信封；活頁夾；筆記本；便條簿；小冊子；護照套；鋼筆；鉛筆；原子筆；自來水筆；顏色筆；筆盒；相片架；明信片；印刷刊物；便箋簿；活頁簿；蠟筆；削鉛筆機；圖釘；文具夾；橡皮擦；紙製商標吊牌；封套（文具）；封蠟；印台；書寫用墊板；文具用尺；紙夾；貼紙；非紡織品製標籤；修正液；文具或家庭用漿糊；膠粘劑（文具或家庭用）；事務用釘書機；紙製容器；紙製旗幟；衛生用紙；紙巾；紙餐巾；紙製杯墊；紙製餐墊；紙板製或紙製包裝瓶用封套；厚紙板；包裝紙；書寫用紙；紙製標價吊牌；日記簿封套；手機裝飾用貼紙；寵物服裝；動物項圈；動物用覆套；繫寵物用皮帶；皮或仿皮（牲口的）繫繩；皮及仿皮製動物項圈；馬具；皮革（半加工或未加工）；仿皮革；動物皮；行李箱；旅行包；皮箱；傘；陽傘；手杖；用於裝化妝用品的手提包（空的）；手提包；有肩帶的包；小皮夾；女用無帶手提包；大手提袋；帆布背包；背包；書包；購物袋；環保袋；可當椅凳的手杖；公事包；信封式女用手提包；旅行用衣袋；信用卡夾（皮）；鑰匙包；零錢包；文件夾（皮）；皮革制或仿皮革制文件夾；名片皮夾；皮革制或仿皮革制日記簿封套；皮革製或仿皮革製護照夾；皮製支票簿皮夾；旅行證件皮夾；皮革製或仿皮革製鑰匙包；錢包；皮包；皮製帶（非服飾用）；毛皮製覆蓋物；傢俱用皮緣飾；皮製繫帶；皮箍帶；皮製肩帶；皮墊；便當袋；坐墊；軟靠墊；枕頭；床墊；木製容器；扇子；非電動個人用扇；家具；非金屬製籃；非金屬製箱；露營用睡袋；風鈴；塑膠製包裝容器；非金屬製貯藏箱；鏡子（玻璃鏡）；相框；寵物軟墊；非金屬的衣服掛鉤；家具用非金屬附件；非醫用氣墊；非金屬製鑰匙圈；塑膠製小雕像；家庭寵物用籠子；寵物用稻草箱（盤）；用於置放寵物食品及飲品的塑料容器；

動物用梳；家用或廚房用非貴重金屬器皿；家用或廚房用容器；梳；家用海綿；刷子（非畫刷）；製刷原料；清潔器具（手工操作）；清潔用鋼絲絨；未加工或半加工玻璃（建築玻璃除外）；日用玻璃器皿（包括杯、盤、壺、缸）；餐具（刀、叉、匙除外）；碗（盆）；碟；盤；罐；調味品瓶；胡椒瓶；糖碗；奶油碟；鹽瓶；蛋杯；家用托盤；瓶；水瓶；杯；非紙製或非紡織品製墊子；家用器皿；廚房用具；非紙製或非紡織品製杯墊；飯盒；開瓶器；玻璃瓶（容器）；玻璃盒；飲用器皿；茶具；茶壺；茶葉罐；咖啡具；非電咖啡壺；肥皂盒；肥皂分配器；紙巾分配金屬盒；衛生紙分配器；盥洗室器具；花瓶；垃圾桶；衣夾；非醫用噴霧器；蠟燭架（燭台）；鞋拔；香爐；梳；牙刷；牙刷架；牙刷座；牙簽盒；化妝用具；化妝用具盒；梳妝盒；擦皮膚用摩擦海綿；香水噴瓶；食物保溫容器；隔熱容器；飲料隔熱容器；製方塊冰用模；清潔器具（手工操作）；洗衣袋；瓷器；陶器；旅行用保溫水壺；運動用水壺；旅行用水壺；不鏽鋼水瓶；攜帶式飲料隔熱容器；隔熱手套；鍋墊；杓；砧板；抹布；廚房用非電動攪拌器；餐巾架；餐巾環；餐盤；筷子；榨汁器；人體清潔用刷；清潔用抹布；清潔用海綿；非人體用清潔用刷；洗澡用海綿；化妝用海棉；衣刷；非金屬製存錢筒；家事用手套；香精台；鞋刷；寵物食用小碟；瓷、赤陶或玻璃塑像；食品保溫袋，水瓶或水壺用套；織物；紡織織物；布製標籤；紡織製壁掛；毛氈；毛毯；毛巾；紡織製餐巾；紡織製手帕；紡織品洗臉巾；浴巾；床單；枕頭套；被子；被單；被褥；被套；床上用毯；旅行毯（蓋膝用毯）；鴨絨被；羊毛被；羽絨被；壁毯；掛毯；桌布；墊子（餐桌用布）；非紙製桌巾；非紙製桌墊；紡織製餐墊布；紡織製桌上杯墊；墊套；紡織製簾；塑膠製簾；紡織製浴簾；塑膠製浴簾；配合外型的馬桶蓋套；盥洗清潔用手套；紡織製衛生紙盒套；面紙盒套；衣服除外之浴用亞麻布製品；紡織材料製簾帳束帶；成衣；服裝；上衣；夾克衫；牛仔褲；褲子；短褲；襯衫；寬鬆的上衣；T恤衫；裙子；汗衫；外套；套裝；針織服裝；皮衣（服裝）；仿皮服裝；皮製服裝；風衣；羽絨服裝；內褲；內衣；睡衣；浴袍；童裝；嬰兒全套衣；游泳衣；運動服裝；防水服；雨衣；化裝舞會用服裝；晚裝連衣裙；緊身衣；緊身褲；乳罩；綁腿；襪；長襪；短襪；非電熱式暖腳套；鞋；涼鞋；運動鞋；靴；拖鞋；帽子；帽子（頭戴）；服裝用手套；禦寒用耳罩（服裝）；披肩；領帶；圍巾；頭巾；頭帶（服裝）；服飾用肩帶；服裝帶（衣服）；腰帶；皮帶（服飾用）；女式披肩；圍裙；睡眠用眼罩；非貴重金屬製衣服用徽章；髮帶；髮夾；髮束；髮圈；髮飾品；鞋帶；縫針；鉤針；針線盒；安全別針；鈕扣；流蘇；編織帶；假鬚鬚；假髭；髮捲；手機吊飾品；繩線編織手工藝品；地毯；小地毯；墊席；枕席；浴室防滑墊；門前擦鞋墊；汽車用墊毯；防滑墊；地墊；牆紙；非紡織品裝飾壁掛；玩具；洋娃娃；玻璃雪球；玩具小塑像；玩具氣球；模型玩具公仔；模型玩具；橡皮玩具；掌上型液晶螢幕遊戲機；撲克牌；家庭寵物用玩具；不與電視或電腦連用之電子遊戲機；遊戲器具；健身訓練器；運動用具；運動用球；嬉水用玩具游泳池；游泳圈；輪式溜冰鞋；射箭運動用具；滑板；哨子；釣具；聖誕樹裝飾品（燈飾和糖果除外）；與外接顯示屏幕或顯示器連用之電子遊樂器。

[540] 商標 Marca



[210] 編號 N.º : N/127521 [220] 申請日 Data de pedido : 2017/09/01
 [730] 申請人 Requerente : ithk tm limited
 地址 Endereço : P.O. Box 3340, Road Town, Tortola, British Virgin Islands
 國籍 Nacionalidade : 英屬維爾京斯島 Ilhas Virgens Britânicas
 活動 Actividade : 商業及工業 comercial e industrial
 [511] 類別 Classe : 9
 [511] 產品 Produtos : 眼鏡；光學鏡片；放大鏡；眼鏡框；眼鏡盒；太陽眼鏡；遮光眼罩；睡眠用眼罩；手提式或平板電腦專用袋及防塵罩；隨機存取儲存器；閃存（數據儲存器）；電腦滑鼠；滑鼠墊；電腦用腕靠；衡器；行動電話；行動電話護套；行動電話外殼；個人用立體聲音響裝置；耳機；攝影器材套；插座；插頭；連接器；裝飾用磁鐵；量杯；量匙；指南針；捲尺；體重器；行動電話車用固定架；數

位相框；桌上型電子計算機；電子記事簿；筆記型電腦；口袋型計算機；電腦遊戲程式；防身呼救器；照相機；攝影機；運動用護頭盔；電子計算機；手機耳機孔用防塵塞；耳機收線器；手機置放架；光學用螢幕保護膜。

[540] 商標 Marca :



[210] 編號 N.º : N/127522 [220] 申請日 Data de pedido : 2017/09/01

[730] 申請人 Requerente : ithk tm limited
 地址 Endereço : P.O. Box 3340, Road Town, Tortola, British Virgin Islands
 國籍 Nacionalidade : 英屬維爾京斯島 Ilhas Virgens Britânicas
 活動 Actividade : 商業及工業 comercial e industrial

[511] 類別 Classe : 18

[511] 產品 Produtos : 寵物服裝；動物項圈；動物用覆套；繫寵物用皮帶；皮或仿皮(牲口的)繫繩；皮及仿皮製動物項圈；馬具；皮革(半加工或未加工)；仿皮革；動物皮；行李箱；旅行包；皮箱；傘；陽傘；手杖；用於裝化妝用品的手提包(空的)；手提包；有肩帶的包；小皮夾；女用無帶手提包；大手提袋；帆布背包；背包；書包；購物袋；環保袋；可當椅凳的手杖；公事包；信封式女用手提包；旅行用衣袋；信用卡夾(皮)；鑰匙包；零錢包；文件夾(皮)；皮革制或仿皮革制文件夾；名片皮夾；皮革制或仿皮革制日記簿封套；皮革製或仿皮革製護照夾；皮製支票簿皮夾；旅行證件皮夾；皮革製或仿皮革製鑰匙包；錢包；皮包；皮製帶(非服飾用)；毛皮製覆蓋物；傢俱用皮緣飾；皮製繫帶；皮箍帶；皮製肩帶；皮墊；便當袋。

[540] 商標 Marca :



[210] 編號 N.º : N/127523 [220] 申請日 Data de pedido : 2017/09/01

[730] 申請人 Requerente : ithk tm limited
 地址 Endereço : P.O. Box 3340, Road Town, Tortola, British Virgin Islands
 國籍 Nacionalidade : 英屬維爾京斯島 Ilhas Virgens Britânicas
 活動 Actividade : 商業及工業 comercial e industrial

[511] 類別 Classe : 25

[511] 產品 Produtos : 成衣；服裝；上衣；夾克衫；牛仔褲；褲子；短褲；襯衫；寬鬆的上衣；T恤衫；裙子；汗衫；外套；套裝；針織服裝；皮衣(服裝)；仿皮服裝；皮製服裝；風衣；羽絨服裝；內褲；內衣；睡衣；浴袍；童裝；嬰兒全套衣；游泳衣；運動服裝；防水服；雨衣；化裝舞會用服裝；晚裝連衣裙；緊身衣；緊身褲；乳罩；綁腿；襪；長襪；短襪；非電熱式暖腳套；鞋；涼鞋；運動鞋；靴；拖鞋；帽子；帽子(頭戴)；服裝用手套；禦寒用耳罩(服裝)；披肩；領帶；圍巾；頭巾；頭帶(服裝)；服飾用肩帶；服裝帶(衣服)；腰帶；皮帶(服飾用)；女式披肩；圍裙；睡眠用眼罩。

[540] 商標 Marca :



- [210] 編號 N.º : N/127524 [220] 申請日 Data de pedido : 2017/09/01
- [730] 申請人 Requerente : ithk tm limited
- 地址 Endereço : P.O. Box 3340, Road Town, Tortola, British Virgin Islands
- 國籍 Nacionalidade : 英屬維爾京斯島 Ilhas Virgens Britânicas
- 活動 Actividade : 商業及工業 comercial e industrial
- [511] 類別 Classe : 28
- [511] 產品 Produtos : 玩具; 洋娃娃; 玻璃雪球; 玩具小塑像; 玩具氣球; 玩具公仔; 模型玩具; 橡皮玩具; 掌上型液晶螢幕遊戲機; 撲克牌; 家庭寵物用玩具; 不與電視或電腦連用之電子遊戲機; 遊戲器具; 健身訓練器; 運動用具; 運動用球; 嬉水用玩具游泳池; 游泳圈; 輪式溜冰鞋; 射箭運動用具; 滑板; 哨子; 釣具; 聖誕樹裝飾品 (燈飾和糖果除外); 與外接顯示屏幕或顯示器連用之電子遊樂器。
- [540] 商標 Marca :



- [210] 編號 N.º : N/127525 [220] 申請日 Data de pedido : 2017/09/01
- [730] 申請人 Requerente : ithk tm limited
- 地址 Endereço : P.O. Box 3340, Road Town, Tortola, British Virgin Islands
- 國籍 Nacionalidade : 英屬維爾京斯島 Ilhas Virgens Britânicas
- 活動 Actividade : 商業及工業 comercial e industrial
- [511] 類別 Classe : 35
- [511] 服務 Serviços : 零售、批發及透過郵寄、電話的訂購服務, 透過互聯網及電腦在線的訂購、零售及分配服務; 上述所有與下列產品有關: 漂白劑 (洗衣); 洗衣製劑; 清潔製劑; 拋光製劑; 擦亮製劑; 研磨製劑; 化妝品; 香水; 香料; 香料 (空氣用); 乾花瓣與香料混合物 (香料); 芳香劑 (香料); 香精油; 肥皂; 洗滌劑; 牙膏; 洗髮劑; 護髮劑; 潤膚乳; 護手霜; 護足霜; 指甲護理製劑; 潤唇膏; 保濕型護膚霜; 保濕型護膚乳; 保濕型護膚凝露; 美白護膚製劑; 面部和皮膚用面膜; 粉底; 爽膚水; 眼膜; 眼霜; 眼部皮膚用凝露; 皮膚按摩乳; 嬰兒油; 嬰兒撲粉; 香味蠟燭; 蠟燭; 蠟蕊; 燈用燈芯; 燃料; 工業用蠟; 工業用油; 潤滑劑; 引火劑 (燃料); 除塵製劑; 電能; 止汗藥劑; 消毒鎮痛劑; 醫療用浴劑; 衛生口罩; 包紮用紗布; 醫藥用膠囊; 醫療用眼罩; 月經帶; 衛生棉; 脫脂棉; 絆創膏; 醫療用貼布; 繃帶; 包紮繃帶; 醫藥用火棉膠劑; 哺乳用墊; 嬰兒乳狀麵粉; 棉花棒; 藥用膠囊; 空氣除臭劑; 空氣淨化製劑; 房間空氣除臭劑; 非人體用除臭劑; 環境衛生用消毒劑; 殺蟲劑; 殺寄生蟲劑; 殺真菌劑; 寵物用紙製或纖維製尿布; 金屬製掛鎖; 不屬別類之金屬五金零件; 普通金屬製箱; 金屬製錢箱; 空的金屬製工具箱; 保險箱; 寵物用鏈子 (金屬); 寵物掛鈴; 寵物用扣環 (不用於服裝); 牽寵物的金屬鏈; 牽寵物的吊鉤 (金屬); 動物用頸鏈 (金

屬)；動物用金屬身份牌；寵物用金屬門；寵物用金屬活動門板；未加工或半加工普通金屬；普通金屬及其合金；五金器具(小)；普通金屬小雕像；刀剪；刮削工具(手工具)；非電動雞蛋切片器；方糖夾；非電動開罐器；胡桃鉗；湯匙；餐叉；餐刀；非電熨斗；縫紉用穿線器；刮鬍刀盒；指甲剪；修指甲用具組；指甲修整用具；搗碎工具(手工具)；搗碎用研鉢；手動手工具；電熨斗；電捲髮用手工具；眼鏡；光學鏡片；放大鏡；眼鏡框；眼鏡盒；太陽眼鏡；遮光眼罩；睡眠用眼罩；手提式或平板電腦專用袋及防塵罩；隨機存取儲存器；閃存(數據儲存器)；電腦滑鼠；滑鼠墊；電腦用腕靠；衡器；行動電話；行動電話護套；行動電話外殼；個人用立體聲音響裝置；耳機；攝影器材套；插座、插頭；連接器；手機充電器；裝飾用磁鐵；量杯；量匙；指南針；捲尺；體重器；行動電話車用固定架；數位相框；桌上型電子計算機；電子記事簿；筆記型電腦；口袋型計算機；電腦遊戲程式；防身呼救器；照相機；攝影機；運動用護頭盔；電子計算機；手機耳機孔用防塵塞；耳機收線器；手機置放架；光學用螢幕保護膜；奶嘴；奶瓶；奶瓶流量調節器；冰枕；包紮三角巾；支撐繃帶；醫療用冰袋；美容用按摩器；電動按摩器；醫療用手套；耳挖；口罩；貴重金屬(未加工或半加工)；貴重金屬合金；珠寶；寶石；耳環；戒指(珠寶)；鏈(珠寶)；手鐲(珠寶)；垂飾(珠寶)；胸針(珠寶)；鐘表；計時器；手錶；時鐘；首飾盒；袖扣；鏈扣；領帶夾(領帶飾針)；鑰匙圈(小飾物或短鏈飾物)；錶帶；錶盒；貴重金屬徽章；貴金屬製皮帶扣環；隨身小飾物(珠寶飾品)；紙；卡紙板；卡紙板製品；印刷品；文具；美術用品；塑料包裝用品；墨水及備用替換墨水；個人備忘記事本；日記簿；墨水池；墨水台；支票本(支票簿)封面；文具及家庭用膠帶；事務用膠帶分配器；相簿；書籤；紙箱或紙板箱；日曆；卡片盒；卡片；目錄；文件夾；信封；活頁夾；筆記本；便條簿；小冊子；護照套；鋼筆；鉛筆；原子筆；自來水筆；顏色筆；筆盒；相片架；明信片；印刷刊物；便箋簿；活頁簿；蠟筆；削鉛筆機；圖釘；文具夾；橡皮擦；紙製商標吊牌；封套(文具)；封蠟；印台；書寫用墊板；文具用尺；紙夾；貼紙；非紡織品製標籤；修正液；文具或家庭用漿糊；膠粘劑(文具或家庭用)；事務用釘書機；紙製容器；紙製旗幟；衛生用紙；紙巾；紙餐巾；紙製杯墊；紙製餐具墊；紙板製或紙製包裝瓶用封套；厚紙板；包裝紙；書寫用紙；紙製標價吊牌；日記簿封套；手機裝飾用貼紙；寵物服裝；動物項圈；動物用覆套；繫寵物用皮帶；皮或仿皮(牲口的)繫繩；皮及仿皮製動物項圈；馬具；皮革(半加工或未加工)；仿皮革；動物皮；行李箱；旅行包；皮箱；傘；陽傘；手杖；用於裝化妝用品的手提包(空的)；手提包；有肩帶的包；小皮夾；女用無帶手提包；大手提袋；帆布背包；背包；書包；購物袋；環保袋；可當椅凳的手杖；公事包；信封式女用手提包；旅行用衣袋；信用卡夾(皮)；鑰匙包；零錢包；文件夾(皮)；皮革制或仿皮革制文件夾；名片皮夾；皮革制或仿皮革制日記簿封套；皮革製或仿皮革製護照夾；皮製支票簿皮夾；旅行證件皮夾；皮革製或仿皮革製鑰匙包；錢包；皮包；皮製帶(非服飾用)；毛皮製覆蓋物；傢俱用皮緣飾；皮製繫帶；皮箍帶；皮製肩帶；皮墊；便當袋；坐墊；軟靠墊；枕頭；床墊；木製容器；扇子；非電動個人用扇；家具；非金屬製籃；非金屬製箱；露營用睡袋；風鈴；塑膠製包裝容器；非金屬製貯藏箱；鏡子(玻璃鏡)；相框；寵物軟墊；非金屬的衣服掛鉤；家具用非金屬附件；非醫用氣墊；非金屬製鑰匙圈；塑膠製小雕像；家庭寵物用籠子；寵物用稻草箱(盤)；用於置放寵物食品及飲品的塑料容器；動物用梳；家用或廚房用非貴重金屬器皿；家用或廚房用容器；梳；家用海綿；刷子(非畫刷)；製刷原料；清潔器具(手工操作)；清潔用鋼絲絨；未加工或半加工玻璃(建築玻璃除外)；日用玻璃器皿(包括杯、盤、壺、缸)；餐具(刀、叉、匙除外)；碗(盆)；碟；盤；罐；調味品瓶；胡椒瓶；糖碗；奶油碟；鹽瓶；蛋杯；家用托盤；瓶；水瓶；杯；非紙製或非紡織品製墊子；家用器皿；廚房用具；非紙製或非紡織品製杯墊；飯盒；開瓶器；玻璃瓶(容器)；玻璃盒；飲用器皿；茶具；茶壺；茶葉罐；咖啡具；非電咖啡壺；肥皂盒；肥皂分配器；紙巾分配金屬盒；衛生紙分配器；盥洗室器具；花瓶；垃圾桶；衣夾；非醫用噴霧器；蠟燭架(燭台)；鞋拔；香爐；梳；牙刷；牙刷架；牙刷座；牙籤盒；化妝用具；化妝用具盒；梳妝盒；擦皮膚用摩擦海綿；香水噴瓶；食物保溫容器；隔熱容器；飲料隔熱容器；製方塊冰用模；清潔器具(手工操作)；洗衣袋；瓷器；陶器；旅行用保溫水壺；運動用水壺；旅行用水壺；不鏽鋼水瓶；攜帶式飲料隔熱容器；隔熱手套；鍋墊；杓；砧板；抹布；廚房用非電動攪拌器；餐巾架；餐巾環；餐盤；筷子；榨汁器；人體清潔用刷；清潔用抹布；清潔用海綿；非人體用清潔用刷；洗澡用海綿；化妝用海棉；衣刷；非金屬製存錢筒；家事用手套；香精台；鞋刷；寵物食用小碟；瓷、赤陶或玻璃塑像；食品保溫袋；水瓶或水壺用套；織物；紡織織物；布製標籤；紡織製壁掛；毛氈；毛毯；毛巾；紡織製餐巾；紡織製手帕；紡織品洗臉巾；浴巾；床單；床單；枕頭套；被子；被單；被褥；被套；床上用毯；旅行毯(蓋

膝用毯)；鴨絨被；羊毛被；羽絨被；壁毯；掛毯；桌布；墊子(餐桌用布)；非紙製桌巾；非紙製桌墊；紡織製餐具墊布；紡織製桌上杯墊；墊套；紡織製簾；塑膠製簾；紡織製浴簾；塑膠製浴簾；配合外型的馬桶蓋套；盥洗清潔用手套；紡織製衛生紙盒套；面紙盒套；衣服除外之浴用亞麻布製品；紡織材料製簾帳束帶；成衣；服裝；上衣；夾克衫；牛仔褲；褲子；短褲；襯衫；寬鬆的上衣；T恤衫；裙子；汗衫；外套；套裝；針織服裝；皮衣(服裝)；仿皮服裝；皮製服裝；風衣；羽絨服裝；內褲；內衣；睡衣；浴袍；童裝；嬰兒全套衣；游泳衣；運動服裝；防水服；雨衣；化裝舞會用服裝；晚裝連衣裙；緊身衣；緊身褲；乳罩；綁腿；襪；長襪；短襪；非電熱式暖腳套；鞋；涼鞋；運動鞋；靴；拖鞋；帽子；帽子(頭戴)；服裝用手套；禦寒用耳罩(服裝)；披肩；領帶；圍巾；頭巾；頭帶(服裝)；服飾用肩帶；服裝帶(衣服)；腰帶；皮帶(服飾用)；女式披肩；圍裙；睡眠用眼罩；非貴重金屬製衣服用徽章；髮帶；髮夾；髮束；髮圈；髮飾品；鞋帶；縫針；鉤針；針線盒；安全別針；鈕扣；流蘇；編織帶；假鬍鬚；假髻；髮捲；手機吊飾品；繩線編織手工藝品；地毯；小地毯；墊席；枕席；浴室防滑墊；門前擦鞋墊；汽車用墊毯；防滑墊；地墊；牆紙；非紡織品裝飾壁掛；玩具；洋娃娃；玻璃雪球；玩具小塑像；玩具氣球；模型玩具公仔；模型玩具；橡皮玩具；掌上型液晶螢幕遊戲機；撲克牌；家庭寵物用玩具；不與電視或電腦連用之電子遊戲機；遊戲器具；健身訓練器；運動用具；運動用球；嬉水用玩具游泳池；游泳圈；輪式溜冰鞋；射箭運動用具；滑板；哨子；釣具；聖誕樹裝飾品(燈飾和糖果除外)；與外接顯示屏幕或顯示器連用之電子遊樂器。

[540] 商標 Marca :



[210] 編號 N.º : N/127526 [220] 申請日 Data de pedido : 2017/09/01

[730] 申請人 Requerente : ithk tm limited
 地址 Endereço : P.O. Box 3340, Road Town, Tortola, British Virgin Islands
 國籍 Nacionalidade : 英屬維爾京斯島 Ilhas Virgens Britânicas
 活動 Actividade : 商業及工業 comercial e industrial

[511] 類別 Classe : 9

[511] 產品 Produtos : 眼鏡；光學鏡片；放大鏡；眼鏡框；眼鏡盒；太陽眼鏡；遮光眼罩；睡眠用眼罩；手提式或平板電腦專用袋及防塵罩；隨機存取儲存器；閃存(數據存儲器)；電腦滑鼠；滑鼠墊；電腦用腕靠；衡器；行動電話；行動電話護套；行動電話外殼；個人用立體聲音響裝置；耳機；攝影器材套；插座、插頭；連接器；裝飾用磁鐵；量杯；量匙；指南針；捲尺；體重器；行動電話車用固定架；數位相框；桌上型電子計算機；電子記事簿；筆記型電腦；口袋型計算機；電腦遊戲程式；防身呼救器；照相機；攝影機；運動用護頭盔；電子計算機；手機耳機孔用防塵塞；耳機收線器；手機置放架；光學用螢幕保護膜。

[540] 商標 Marca :

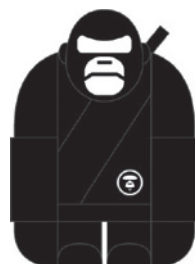

- [210] 編號 N.º : N/127527 [220] 申請日 Data de pedido : 2017/09/01
- [730] 申請人 Requerente : ithk tm limited
 地址 Endereço : P.O. Box 3340, Road Town, Tortola, British Virgin Islands
 國籍 Nacionalidade : 英屬維爾京斯島 Ilhas Virgens Britânicas
 活動 Actividade : 商業及工業 comercial e industrial
- [511] 類別 Classe : 18
- [511] 產品 Produtos : 寵物服裝; 動物項圈; 動物用覆套; 繫寵物用皮帶; 皮或仿皮(牲口的)繫繩; 皮及仿皮製動物項圈; 馬具; 皮革(半加工或未加工); 仿皮革; 動物皮; 行李箱; 旅行包; 皮箱; 傘; 陽傘; 手杖; 用於裝化妝用品的手提包(空的); 手提包; 有肩帶的包; 小皮夾; 女用無帶手提包; 大手提袋; 帆布背包; 背包; 書包; 購物袋; 環保袋; 可當椅凳的手杖; 公事包; 信封式女用手提包; 旅行用衣袋; 信用卡夾(皮); 鑰匙包; 零錢包; 文件夾(皮); 皮革制或仿皮革制文件夾; 名片皮夾; 皮革制或仿皮革制日記簿封套; 皮革製或仿皮革製護照夾; 皮製支票簿皮夾; 旅行證件皮夾; 皮革製或仿皮革製鑰匙包; 錢包; 皮包; 皮製帶(非服飾用); 毛皮製覆蓋物; 傢俱用皮緣飾; 皮製繫帶; 皮箍帶; 皮製肩帶; 皮墊; 便當袋。
- [540] 商標 Marca :



- [210] 編號 N.º : N/127528 [220] 申請日 Data de pedido : 2017/09/01
- [730] 申請人 Requerente : ithk tm limited
 地址 Endereço : P.O. Box 3340, Road Town, Tortola, British Virgin Islands
 國籍 Nacionalidade : 英屬維爾京斯島 Ilhas Virgens Britânicas
 活動 Actividade : 商業及工業 comercial e industrial
- [511] 類別 Classe : 25
- [511] 產品 Produtos : 成衣; 服裝; 上衣; 夾克衫; 牛仔褲; 褲子; 短褲; 襯衫; 寬鬆的上衣; T恤衫; 裙子; 汗衫; 外套; 套裝; 針織服裝; 皮衣(服裝); 仿皮服裝; 皮製服裝; 風衣; 羽絨服裝; 內褲; 內衣; 睡衣; 浴袍; 童裝; 嬰兒全套衣; 游泳衣; 運動服裝; 防水服; 雨衣; 化裝舞會用服裝; 晚裝連衣裙; 緊身衣; 緊身褲; 乳罩; 綁腿; 襪; 長襪; 短襪; 非電熱式暖腳套; 鞋; 涼鞋; 運動鞋; 靴; 拖鞋; 帽子; 帽子(頭戴); 服裝用手套; 禦寒用耳罩(服裝); 披肩; 領帶; 圍巾; 頭巾; 頭帶(服裝); 服飾用肩帶; 服裝帶(衣服); 腰帶; 皮帶(服飾用); 女式披肩; 圍裙; 睡眠用眼罩。
- [540] 商標 Marca :



- [210] 編號 N.º : N/127529 [220] 申請日 Data de pedido : 2017/09/01
- [730] 申請人 Requerente : ithk tm limited
 地址 Endereço : P.O. Box 3340, Road Town, Tortola, British Virgin Islands

- 國籍 Nacionalidade : 英屬維爾京斯島 Ilhas Virgens Britânicas
 活動 Actividade : 商業及工業 comercial e industrial
 [511] 類別 Classe : 28
 [511] 產品 Produtos : 玩具; 洋娃娃; 玻璃雪球; 玩具小塑像; 玩具氣球; 玩具公仔; 模型玩具; 橡皮玩具; 掌上型液晶螢幕遊戲機; 撲克牌; 家庭寵物用玩具; 不與電視或電腦連用之電子遊戲機; 遊戲器具; 健身訓練器; 運動用具; 運動用球; 嬉水用玩具游泳池; 游泳圈; 輪式溜冰鞋; 射箭運動用具; 滑板; 哨子; 釣具; 聖誕樹裝飾品 (燈飾和糖果除外); 與外接顯示屏幕或顯示器連用之電子遊樂器。
 [540] 商標 Marca :



- [210] 編號 N.º : N/127530 [220] 申請日 Data de pedido : 2017/09/01
 [730] 申請人 Requerente : ithk tm limited
 地址 Endereço : P.O. Box 3340, Road Town, Tortola, British Virgin Islands
 國籍 Nacionalidade : 英屬維爾京斯島 Ilhas Virgens Britânicas
 活動 Actividade : 商業及工業 comercial e industrial
 [511] 類別 Classe : 35
 [511] 服務 Serviços : 零售、批發及透過郵寄、電話的訂購服務, 透過互聯網及電腦在線的訂購、零售及分配服務; 上述所有與下列產品有關: 漂白劑 (洗衣); 洗衣製劑; 清潔製劑; 拋光製劑; 擦亮製劑; 研磨製劑; 化妝品; 香水; 香料; 香料 (空氣用); 乾花瓣與香料混合物 (香料); 芳香劑 (香料); 香精油; 肥皂; 洗滌劑; 牙膏; 洗髮劑; 護髮劑; 潤膚乳; 護手霜; 護足霜; 指甲護理製劑; 潤唇膏; 保濕型護膚霜; 保濕型護膚乳; 保濕型護膚凝露; 美白護膚製劑; 面部和皮膚用面膜; 粉底; 爽膚水; 眼膜; 眼霜; 眼部皮膚用凝露; 皮膚按摩乳; 嬰兒油; 嬰兒撲粉; 香味蠟燭; 蠟燭; 蠟蕊; 燈用燈芯; 燃料; 工業用蠟; 工業用油; 潤滑劑; 引火劑 (燃料); 除塵製劑; 電能; 止汗藥劑; 消毒鎮痛劑; 醫療用浴劑; 衛生口罩; 包紮用紗布; 醫藥用膠囊; 醫療用眼罩; 月經帶; 衛生棉; 脫脂棉; 絆創膏; 醫療用貼布; 繃帶; 包紮繃帶; 醫藥用火棉膠劑; 哺乳用墊; 嬰兒乳狀麵粉; 棉花棒; 藥用膠囊; 空氣除臭劑; 空氣淨化製劑; 房間空氣除臭劑; 非人體用除臭劑; 環境衛生用消毒劑; 殺蟲劑; 殺寄生蟲劑; 殺真菌劑; 寵物用紙製或纖維製尿布; 金屬製掛鎖; 不屬別類之金屬五金零件; 普通金屬製箱; 金屬製錢箱; 空的金屬製工具箱; 保險箱; 寵物用鏈子 (金屬); 寵物掛鈴; 寵物用扣環 (不用於服裝); 牽寵物的金屬鏈; 牽寵物的吊鉤 (金屬); 動物用頸鏈 (金屬); 動物用金屬身份牌; 寵物用金屬門; 寵物用金屬活動門板; 未加工或半加工普通金屬; 普通金屬及其合金; 五金器具 (小); 普通金屬小雕像; 刀剪; 刮削工具 (手工具); 非電動雞蛋切片器; 方糖夾; 非電動開罐器; 胡桃鉗; 湯匙; 餐叉; 餐刀; 非電熨斗; 縫紉用穿線器; 刮鬚刀盒; 指甲剪; 修指甲用具組; 指甲修整用具; 搗碎工具 (手工具); 搗碎用研鉢; 手動手工具; 電熨斗; 電捲髮用手工具; 眼鏡; 光學鏡片; 放大鏡; 眼鏡框; 眼鏡盒; 太陽眼鏡; 遮光眼罩; 睡眠用眼罩; 手提式或平板電腦專用袋及防塵罩; 隨機存取儲存器; 閃存 (數據儲存器); 電腦滑鼠; 滑鼠墊; 電腦用腕靠; 衡器; 行動電話; 行動電話護套; 行動電話外殼; 個人用立體聲音響裝置; 耳機; 攝影器材套; 插座; 插頭; 連接器; 手機充電器; 裝飾用磁鐵; 量杯; 量匙; 指南針; 捲尺; 體重器; 行動電話車用固定架; 數位相框; 桌上型電子計算機; 電子記事簿; 筆記型電腦; 口袋型計算機; 電腦遊戲程式; 防身呼救器; 照相機; 攝影機; 運動用護頭盔; 電子計算機; 手機耳機孔用防塵塞; 耳機收線器; 手機置放架; 光學用螢幕保護膜; 奶嘴; 奶瓶; 奶瓶流量調節器; 冰枕; 包紮三角巾; 支撐繃帶; 醫療用冰袋; 美容用按摩器; 電動按摩器; 醫療用手套; 耳挖; 口罩; 貴重金屬 (未加工或半加工); 貴重金屬合金; 珠寶; 寶石; 耳環; 戒指 (珠寶); 鏈

(珠寶)；手鐲(珠寶)；垂飾(珠寶)；胸針(珠寶)；鐘表；計時器；手錶；時鐘；首飾盒；袖扣；鏈扣；領帶夾(領帶飾針)；鑰匙圈(小飾物或短鏈飾物)；錶帶；錶盒；貴重金屬徽章；貴金屬製皮帶扣環；隨身小飾物(珠寶飾品)；紙；卡紙板；卡紙板製品；印刷品；文具；美術用品；塑料包裝用品；墨水及備用替換墨水；個人備忘記事本；日記簿；墨水池；墨水台；支票本(支票簿)封面；文具及家庭用膠帶；事務用膠帶分配器；相簿；書籤；紙箱或紙板箱；日曆；卡片盒；卡片；目錄；文件夾；信封；活頁夾；筆記本；便條簿；小冊子；護照套；鋼筆；鉛筆；原子筆；自來水筆；顏色筆；筆盒；相片架；明信片；印刷刊物；便箋簿；活頁簿；蠟筆；削鉛筆機；圖釘；文具夾；橡皮擦；紙製商標吊牌；封套(文具)；封蠟；印台；書寫用墊板；文具用尺；紙夾；貼紙；非紡織品製標籤；修正液；文具或家庭用漿糊；膠粘劑(文具或家庭用)；事務用釘書機；紙製容器；紙製旗幟；衛生用紙；紙巾；紙餐巾；紙製杯墊；紙製餐墊；紙板製或紙製包裝瓶用封套；厚紙板；包裝紙；書寫用紙；紙製標價吊牌；日記簿封套；手機裝飾用貼紙；寵物服裝；動物項圈；動物用覆套；繫寵物用皮帶；皮或仿皮(牲口的)繫繩；皮及仿皮製動物項圈；馬具；皮革(半加工或未加工)；仿皮革；動物皮；行李箱；旅行包；皮箱；傘；陽傘；手杖；用於裝化妝用品的手提包(空的)；手提包；有肩帶的包；小皮夾；女用無帶手提包；大手提袋；帆布背包；背包；書包；購物袋；環保袋；可當椅凳的手杖；公事包；信封式女用手提包；旅行用衣袋；信用卡夾(皮)；鑰匙包；零錢包；文件夾(皮)；皮革制或仿皮革制文件夾；名片皮夾；皮革制或仿皮革制日記簿封套；皮革製或仿皮革製護照夾；皮製支票簿皮夾；旅行證件皮夾；皮革製或仿皮革製鑰匙包；錢包；皮包；皮製帶(非服飾用)；毛皮製覆蓋物；傢俱用皮緣飾；皮製繫帶；皮箍帶；皮製肩帶；皮墊；便當袋；坐墊；軟靠墊；枕頭；床墊；木製容器；扇子；非電動個人用扇；家具；非金屬製籃；非金屬製箱；露營用睡袋；風鈴；塑膠製包裝容器；非金屬製貯藏箱；鏡子(玻璃鏡)；相框；寵物軟墊；非金屬的衣服掛鉤；家具用非金屬附件；非醫用氣墊；非金屬製鑰匙圈；塑膠製小雕像；家庭寵物用籠子；寵物用稻草箱(盤)；用於置放寵物食品及飲品的塑料容器；動物用梳；家用或廚房用非貴重金屬器皿；家用或廚房用容器；梳；家用海綿；刷子(非畫刷)；製刷原料；清潔器具(手工操作)；清潔用鋼絲絨；未加工或半加工玻璃(建築玻璃除外)；日用玻璃器皿(包括杯、盤、壺、缸)；餐具(刀、叉、匙除外)；碗(盆)；碟；盤；罐；調味品瓶；胡椒瓶；糖碗；奶油碟；鹽瓶；蛋杯；家用托盤；瓶；水瓶；杯；非紙製或非紡織品製墊子；家用器皿；廚房用具；非紙製或非紡織品製杯墊；飯盒；開瓶器；玻璃瓶(容器)；玻璃盒；飲用器皿；茶具；茶壺；茶葉罐；咖啡具；非電咖啡壺；肥皂盒；肥皂分配器；紙巾分配金屬盒；衛生紙分配器；盥洗室器具；花瓶；垃圾桶；衣夾；非醫用噴霧器；蠟燭架(燭台)；鞋拔；香爐；梳；牙刷；牙刷架；牙刷座；牙簽盒；化妝用具；化妝用具盒；梳妝盒；擦皮膚用摩擦海綿；香水噴瓶；食物保溫容器；隔熱容器；飲料隔熱容器；製方塊冰用模；清潔器具(手工操作)；洗衣袋；瓷器；陶器；旅行用保溫水壺；運動用水壺；旅行用水壺；不鏽鋼水瓶；攜帶式飲料隔熱容器；隔熱手套；鍋墊；杓；砧板；抹布；廚房用非電動攪拌器；餐巾架；餐巾環；餐盤；筷子；榨汁器；人體清潔用刷；清潔用抹布；清潔用海綿；非人體用清潔用刷；洗澡用海綿；化妝用海棉；衣刷；非金屬製存錢筒；家事用手套；香精台；鞋刷；寵物食用小碟；瓷、赤陶或玻璃塑像；食品保溫袋，水瓶或水壺用套；織物；紡織織物；布製標籤；紡織製壁掛；毛氈；毛毯；毛巾；紡織製餐巾；紡織製手帕；紡織品洗臉巾；浴巾；床單；枕頭套；被子；被單；被褥；被套；床上用毯；旅行毯(蓋膝用毯)；鴨絨被；羊毛被；羽絨被；壁毯；掛毯；桌布；墊子(餐桌用布)；非紙製桌巾；非紙製桌墊；紡織製餐墊布；紡織製桌上杯墊；墊套；紡織製簾；塑膠製簾；紡織製浴簾；塑膠製浴簾；配合外型的馬桶蓋套；盥洗清潔用手套；紡織製衛生紙盒套；面紙盒套；衣服除外之浴用亞麻布製品；紡織材料製簾帳束帶；成衣；服裝；上衣；夾克衫；牛仔褲；褲子；短褲；襯衫；寬鬆的上衣；T恤衫；裙子；汗衫；外套；套裝；針織服裝；皮衣(服裝)；仿皮服裝；皮製服裝；風衣；羽絨服裝；內褲；內衣；睡衣；浴袍；童裝；嬰兒全套衣；游泳衣；運動服裝；防水服；雨衣；化裝舞會用服裝；晚裝連衣裙；緊身衣；緊身褲；乳罩；綁腿；襪；長襪；短襪；非電熱式暖腳套；鞋；涼鞋；運動鞋；靴；拖鞋；帽子；帽子(頭戴)；服裝用手套；禦寒用耳罩(服裝)；披肩；領帶；圍巾；頭巾；頭帶(服裝)；服飾用肩帶；服裝帶(衣服)；腰帶；皮帶(服飾用)；女式披肩；圍裙；睡眠用眼罩；非貴重金屬製衣服用徽章；髮帶；髮夾；髮束；髮圈；髮飾品；鞋帶；縫針；鉤針；針線盒；安全別針；鈕扣；流蘇；編織帶；假鬚鬚；假髭；髮捲；手機用飾品；繩線編織手工藝品；地毯；小地毯；墊席；枕席；浴室防滑墊；門前擦鞋墊；汽車用墊毯；防滑墊；地墊；牆紙；非紡織品裝飾壁掛；玩具；洋娃娃；玻璃雪球；玩具小塑像；玩具氣球；模型玩具公仔；模型玩

具；橡皮玩具；掌上型液晶螢幕遊戲機；撲克牌；家庭寵物用玩具；不與電視或電腦連用之電子遊戲機；遊戲器具；健身訓練器；運動用具；運動用球；嬉水用玩具游泳池；游泳圈；輪式溜冰鞋；射箭運動用具；滑板；哨子；釣具；聖誕樹裝飾品（燈飾和糖果除外）；與外接顯示屏幕或顯示器連用之電子遊樂器。

[540] 商標 Marca :



[210] 編號 N.º : N/127531 [220] 申請日 Data de pedido : 2017/09/01
 [730] 申請人 Requerente : ithk tm limited
 地址 Endereço : P.O. Box 3340, Road Town, Tortola, British Virgin Islands
 國籍 Nacionalidade : 英屬維爾京斯島 Ilhas Virgens Britânicas
 活動 Actividade : 商業及工業 comercial e industrial
 [511] 類別 Classe : 9
 [511] 產品 Produtos : 眼鏡；光學鏡片；放大鏡；眼鏡框；眼鏡盒；太陽眼鏡；遮光眼罩；睡眠用眼罩；手提式或平板電腦專用袋及防塵罩；隨機存取儲存器；閃存（數據儲存器）；電腦滑鼠；滑鼠墊；電腦用腕靠；衡器；行動電話；行動電話護套；行動電話外殼；個人用立體聲音響裝置；耳機；攝影器材套；插座、插頭；連接器；裝飾用磁鐵；量杯；量匙；指南針；捲尺；體重器；行動電話車用固定架；數位相框；桌上型電子計算機；電子記事簿；筆記型電腦；口袋型計算機；電腦遊戲程式；防身呼救器；照相機；攝影機；運動用護頭盔；電子計算機；手機耳機孔用防塵塞；耳機收線器；手機置放架；光學用螢幕保護膜。

[540] 商標 Marca :



[210] 編號 N.º : N/127532 [220] 申請日 Data de pedido : 2017/09/01
 [730] 申請人 Requerente : ithk tm limited
 地址 Endereço : P.O. Box 3340, Road Town, Tortola, British Virgin Islands
 國籍 Nacionalidade : 英屬維爾京斯島 Ilhas Virgens Britânicas
 活動 Actividade : 商業及工業 comercial e industrial
 [511] 類別 Classe : 18
 [511] 產品 Produtos : 寵物服裝；動物項圈；動物用覆套；繫寵物用皮帶；皮或仿皮（牲口的）繫繩；皮及仿皮製動物項圈；馬具；皮革（半加工或未加工）；仿皮革；動物皮；行李箱；旅行包；皮箱；傘；陽傘；手杖；用於裝化妝用品的手提包（空的）；手提包；有肩帶的包；小皮夾；女用無帶手提包；大手提袋；帆布背包；背包；書包；購物袋；環保袋；可當椅凳的手杖；公事包；信封式女用手提包；旅行用衣袋；信用卡夾（皮）；鑰匙包；零錢包；文件夾（皮）；皮革制或仿皮革制文件夾；名片皮夾；皮革制或仿皮革制日記簿封套；皮革製或仿皮革製護照夾；皮製支票簿皮夾；旅行證件皮夾；皮革

製或仿皮革製鑰匙包；錢包；皮包；皮製帶（非服飾用）；毛皮製覆蓋物；傢俱用皮緣飾；皮製繫帶；皮箍帶；皮製肩帶；皮墊；便當袋。

[540] 商標 Marca :



[210] 編號 N.º : N/127533 [220] 申請日 Data de pedido : 2017/09/01

[730] 申請人 Requerente : ithk tm limited

地址 Endereço : P.O. Box 3340, Road Town, Tortola, British Virgin Islands

國籍 Nacionalidade : 英屬維爾京斯島 Ilhas Virgens Britânicas

活動 Actividade : 商業及工業 comercial e industrial

[511] 類別 Classe : 25

[511] 產品 Produtos : 成衣；服裝；上衣；夾克衫；牛仔褲；褲子；短褲；襯衫；寬鬆的上衣；T恤衫；裙子；汗衫；外套；套裝；針織服裝；皮衣（服裝）；仿皮服裝；皮製服裝；風衣；羽絨服裝；內褲；內衣；睡衣；浴袍；童裝；嬰兒全套衣；游泳衣；運動服裝；防水服；雨衣；化裝舞會用服裝；晚裝連衣裙；緊身衣；緊身褲；乳罩；綁腿；襪；長襪；短襪；非電熱式暖腳套；鞋；涼鞋；運動鞋；靴；拖鞋；帽子；帽子（頭戴）；服裝用手套；禦寒用耳罩（服裝）；披肩；領帶；圍巾；頭巾；頭帶（服裝）；服飾用肩帶；服裝帶（衣服）；腰帶；皮帶（服飾用）；女式披肩；圍裙；睡眠用眼罩。

[540] 商標 Marca :



[210] 編號 N.º : N/127534 [220] 申請日 Data de pedido : 2017/09/01

[730] 申請人 Requerente : ithk tm limited

地址 Endereço : P.O. Box 3340, Road Town, Tortola, British Virgin Islands

國籍 Nacionalidade : 英屬維爾京斯島 Ilhas Virgens Britânicas

活動 Actividade : 商業及工業 comercial e industrial

[511] 類別 Classe : 28

[511] 產品 Produtos : 玩具；洋娃娃；玻璃雪球；玩具小塑像；玩具氣球；玩具公仔；模型玩具；橡皮玩具；掌上型液晶螢幕遊戲機；撲克牌；家庭寵物用玩具；不與電視或電腦連用之電子遊戲機；遊戲器具；健身訓練器；運動用具；運動用球；嬉水用玩具游泳池；游泳圈；輪式溜冰鞋；射箭運動用具；滑板；哨子；釣具；聖誕樹裝飾品（燈飾和糖果除外）；與外接顯示屏幕或顯示器連用之電子遊樂器。

[540] 商標 Marca :



- [210] 編號 N.º : N/127535 [220] 申請日 Data de pedido : 2017/09/01
- [730] 申請人 Requerente : ithk tm limited
 地址 Endereço : P.O. Box 3340, Road Town, Tortola, British Virgin Islands
 國籍 Nacionalidade : 英屬維爾京斯島 Ilhas Virgens Britânicas
 活動 Actividade : 商業及工業 comercial e industrial
- [511] 類別 Classe : 35
- [511] 服務 Serviços : 零售、批發及透過郵寄、電話的訂購服務，透過互聯網及電腦在線的訂購、零售及分配服務；上述所有與下列產品有關：漂白劑（洗衣）；洗衣製劑；清潔製劑；拋光製劑；擦亮製劑；研磨製劑；化妝品；香水；香料；香料（空氣用）；乾花瓣與香料混合物（香料）；芳香劑（香料）；香精油；肥皂；洗滌劑；牙膏；洗髮劑；護髮劑；潤膚乳；護手霜；護足霜；指甲護理製劑；潤唇膏；保濕型護膚霜；保濕型護膚乳；保濕型護膚凝露；美白護膚製劑；面部和皮膚用面膜；粉底；爽膚水；眼膜；眼霜；眼部皮膚用凝露；皮膚按摩乳；嬰兒油；嬰兒撲粉；香味蠟燭；蠟燭；蠟蕊；燈用燈芯；燃料；工業用蠟；工業用油；潤滑劑；引火劑（燃料）；除塵製劑；電能；止汗藥劑；消毒鎮痛劑；醫療用浴劑；衛生口罩；包紮用紗布；醫藥用膠囊；醫療用眼罩；月經帶；衛生棉；脫脂棉；絆創膏；醫療用貼布；繃帶；包紮繃帶；醫藥用火棉膠劑；哺乳用墊；嬰兒乳狀麵粉；棉花棒；藥用膠囊；空氣除臭劑；空氣淨化製劑；房間空氣除臭劑；非人體用除臭劑；環境衛生用消毒劑；殺蟲劑；殺寄生蟲劑；殺真菌劑；寵物用紙製或纖維製尿布；金屬製掛鎖；不屬別類之金屬五金零件；普通金屬製箱；金屬製錢箱；空的金屬製工具箱；保險箱；寵物用鏈子（金屬）；寵物掛鈴；寵物用扣環（不用於服裝）；牽寵物的金屬鏈；牽寵物的吊鉤（金屬）；動物用頸鏈（金屬）；動物用金屬身份牌；寵物用金屬門；寵物用金屬活動門板；未加工或半加工普通金屬；普通金屬及其合金；五金器具（小）；普通金屬小雕像；刀剪；刮削工具（手工具）；非電動雞蛋切片器；方糖夾；非電動開罐器；胡桃鉗；湯匙；餐叉；餐刀；非電熨斗；縫紉用穿線器；刮鬍刀盒；指甲剪；修指甲用具組；指甲修整用具；搗碎工具（手工具）；搗碎用研鉢；手動手工具；電熨斗；電捲髮用手工具；眼鏡；光學鏡片；放大鏡；眼鏡框；眼鏡盒；太陽眼鏡；遮光眼罩；睡眠用眼罩；手提式或平板電腦專用袋及防塵罩；隨機存取儲存器；閃存（數據儲存器）；電腦滑鼠；滑鼠墊；電腦用腕靠；衡器；行動電話；行動電話護套；行動電話外殼；個人用立體聲音響裝置；耳機；攝影器材套；插座、插頭；連接器；手機充電器；裝飾用磁鐵；量杯；量匙；指南針；捲尺；體重器；行動電話車用固定架；數位相框；桌上型電子計算機；電子記事簿；筆記型電腦；口袋型計算機；電腦遊戲程式；防身呼救器；照相機；攝影機；運動用護頭盔；電子計算機；手機耳機孔用防塵塞；耳機收線器；手機置放架；光學用螢幕保護膜；奶嘴；奶瓶；奶瓶流量調節器；冰枕；包紮三角巾；支撐繃帶；醫療用冰袋；美容用按摩器；電動按摩器；醫療用手套；耳挖；口罩；貴重金屬（未加工或半加工）；貴重金屬合金；珠寶；寶石；耳環；戒指（珠寶）；鏈（珠寶）；手鐲（珠寶）；垂飾（珠寶）；胸針（珠寶）；鐘表；計時器；手錶；時鐘；首飾盒；袖扣；鏈扣；領帶夾（領帶飾針）；鑰匙圈（小飾物或短鏈飾物）；錶帶；錶盒；貴重金屬徽章；貴金屬製皮帶扣環；隨身小飾物（珠寶飾品）；紙；卡紙板；卡紙板製品；印刷品；文具；美術用品；塑料包裝用品；墨水及備用替換墨水；個人備忘記事本；日記簿；墨水池；墨水台；支票本（支票簿）封面；文具及家庭用膠帶；事務用膠帶分配器；相簿；書籤；紙箱或紙板箱；日曆；卡片盒；卡片；目錄；文件夾；信封；活頁夾；筆記本；便條簿；小冊子；護照套；鋼筆；鉛筆；原子筆；自

來水筆；顏色筆；筆盒；相片架；明信片；印刷刊物；便箋簿；活頁簿；蠟筆；削鉛筆機；圖釘；文具夾；橡皮擦；紙製商標吊牌；封套（文具）；封蠟；印台；書寫用墊板；文具用尺；紙夾；貼紙；非紡織品製標籤；修正液；文具或家庭用漿糊；膠粘劑（文具或家庭用）；事務用釘書機；紙製容器；紙製旗幟；衛生用紙；紙巾；紙餐巾；紙製杯墊；紙製餐具墊；紙板製或紙製包裝瓶用封套；厚紙板；包裝紙；書寫用紙；紙製標價吊牌；日記簿封套；手機裝飾用貼紙；寵物服裝；動物項圈；動物用覆套；繫寵物用皮帶；皮或仿皮（牲口的）繫繩；皮及仿皮製動物項圈；馬具；皮革（半加工或未加工）；仿皮革；動物皮；行李箱；旅行包；皮箱；傘；陽傘；手杖；用於裝化妝用品的手提包（空的）；手提包；有肩帶的包；小皮夾；女用無帶手提包；大手提袋；帆布背包；背包；書包；購物袋；環保袋；可當椅凳的手杖；公事包；信封式女用手提包；旅行用衣袋；信用卡夾（皮）；鑰匙包；零錢包；文件夾（皮）；皮革制或仿皮革制文件夾；名片皮夾；皮革制或仿皮革制日記簿封套；皮革製或仿皮革製護照夾；皮製支票簿皮夾；旅行證件皮夾；皮革製或仿皮革製鑰匙包；錢包；皮包；皮製帶（非服飾用）；毛皮製覆蓋物；傢俱用皮緣飾；皮製繫帶；皮箍帶；皮製肩帶；皮墊；便當袋；坐墊；軟靠墊；枕頭；床墊；木製容器；扇子；非電動個人用扇；家具；非金屬製籃；非金屬製箱；露營用睡袋；風鈴；塑膠製包裝容器；非金屬製貯藏箱；鏡子（玻璃鏡）；相框；寵物軟墊；非金屬的衣服掛鉤；家具用非金屬附件；非醫用氣墊；非金屬製鑰匙圈；塑膠製小雕像；家庭寵物用籠子；寵物用稻草箱（盤）；用於置放寵物食品及飲品的塑料容器；動物用梳；家用或廚房用非貴重金屬器皿；家用或廚房用容器；梳；家用海綿；刷子（非畫刷）；製刷原料；清潔器具（手工操作）；清潔用鋼絲絨；未加工或半加工玻璃（建築玻璃除外）；日用玻璃器皿（包括杯、盤、壺、缸）；餐具（刀、叉、匙除外）；碗（盆）；碟；盤；罐；調味品瓶；胡椒瓶；糖碗；奶油碟；鹽瓶；蛋杯；家用托盤；瓶；水瓶；杯；非紙製或非紡織品製墊子；家用器皿；廚房用具；非紙製或非紡織品製杯墊；飯盒；開瓶器；玻璃瓶（容器）；玻璃盒；飲用器皿；茶具；茶壺；茶葉罐；咖啡具；非電咖啡壺；肥皂盒；肥皂分配器；紙巾分配金屬盒；衛生紙分配器；盥洗室器具；花瓶；垃圾桶；衣夾；非醫用噴霧器；蠟燭架（燭台）；鞋拔；香爐；梳；牙刷；牙刷架；牙刷座；牙簽盒；化妝用具；化妝用具盒；梳妝盒；擦皮膚用摩擦海綿；香水噴瓶；食物保溫容器；隔熱容器；飲料隔熱容器；製方塊冰用模；清潔器具（手工操作）；洗衣袋；瓷器；陶器；旅行用保溫水壺；運動用水壺；旅行用水壺；不鏽鋼水瓶；攜帶式飲料隔熱容器；隔熱手套；鍋墊；杓；砧板；抹布；廚房用非電動攪拌器；餐巾架；餐巾環；餐盤；筷子；榨汁器；人體清潔用刷；清潔用抹布；清潔用海綿；非人體用清潔用刷；洗澡用海綿；化妝用海棉；衣刷；非金屬製存錢筒；家事用手套；香精台；鞋刷；寵物食用小碟；瓷、赤陶或玻璃塑像；食品保溫袋，水瓶或水壺用套；織物；紡織織物；布製標籤；紡織製壁掛；毛氈；毛毯；毛巾；紡織製餐巾；紡織製手帕；紡織品洗臉巾；浴巾；床單；枕頭套；被子；被單；被褥；被套；床上用毯；旅行毯（蓋膝用毯）；鴨絨被；羊毛被；羽絨被；壁毯；掛毯；桌布；墊子（餐桌用布）；非紙製桌巾；非紙製桌墊；紡織製餐具墊布；紡織製桌上杯墊；墊套；紡織製簾；塑膠製簾；紡織製浴簾；塑膠製浴簾；配合外型的馬桶蓋套；盥洗清潔用手套；紡織製衛生紙盒套；面紙盒套；衣服除外之浴用亞麻布製品；紡織材料製簾帳束帶；成衣；服裝；上衣；夾克衫；牛仔褲；褲子；短褲；襯衫；寬鬆的上衣；T恤衫；裙子；汗衫；外套；套裝；針織服裝；皮衣（服裝）；仿皮服裝；皮製服裝；風衣；羽絨服裝；內褲；內衣；睡衣；浴袍；童裝；嬰兒全套衣；游泳衣；運動服裝；防水服；雨衣；化裝舞會用服裝；晚裝連衣裙；緊身衣；緊身褲；乳罩；綁腿；襪；長襪；短襪；非電熱式暖腳套；鞋；涼鞋；運動鞋；靴；拖鞋；帽子；帽子（頭戴）；服裝用手套；禦寒用耳罩（服裝）；披肩；領帶；圍巾；頭巾；頭帶（服裝）；服飾用肩帶；服裝帶（衣服）；腰帶；皮帶（服飾用）；女式披肩；圍裙；睡眠用眼罩；非貴重金屬製衣服用徽章；髮帶；髮夾；髮束；髮圈；髮飾品；鞋帶；縫針；鉤針；針線盒；安全別針；鈕扣；流蘇；編織帶；假鬚鬚；假髭；髮捲；手機吊飾品；繩線編織手工藝品；地毯；小地毯；墊席；枕席；浴室防滑墊；門前擦鞋墊；汽車用墊毯；防滑墊；地墊；牆紙；非紡織品裝飾壁掛；玩具；洋娃娃；玻璃雪球；玩具小塑像；玩具氣球；模型玩具公仔；模型玩具；橡皮玩具；掌上型液晶螢幕遊戲機；撲克牌；家庭寵物用玩具；不與電視或電腦連用之電子遊戲機；遊戲器具；健身訓練器；運動用具；運動用球；嬉水用玩具游泳池；游泳圈；輪式溜冰鞋；射箭運動用具；滑板；哨子；釣具；聖誕樹裝飾品（燈飾和糖果除外）；與外接顯示屏幕或顯示器連用之電子遊樂器。

[540] 商標 Marca :



[210] 編號 N.º : N/127536 [220] 申請日 Data de pedido : 2017/09/01
 [730] 申請人 Requerente : ithk tm limited
 地址 Endereço : P.O. Box 3340, Road Town, Tortola, British Virgin Islands
 國籍 Nacionalidade : 英屬維爾京斯島 Ilhas Virgens Britânicas
 活動 Actividade : 商業及工業 comercial e industrial
 [511] 類別 Classe : 9
 [511] 產品 Produtos : 眼鏡;光學鏡片;放大鏡;眼鏡框;眼鏡盒;太陽眼鏡;遮光眼罩;睡眠用眼罩;手提式或平板電腦專用袋及防塵罩;隨機存取儲存器;閃存(數據儲存器);電腦滑鼠;滑鼠墊;電腦用腕靠;衡器;行動電話;行動電話護套;行動電話外殼;個人用立體聲音響裝置;耳機;攝影器材套;插座、插頭;連接器;裝飾用磁鐵;量杯;量匙;指南針;捲尺;體重器;行動電話車用固定架;數位相框;桌上型電子計算機;電子記事簿;筆記型電腦;口袋型計算機;電腦遊戲程式;防身呼救器;照相機;攝影機;運動用護頭盔;電子計算機;手機耳機孔用防塵塞;耳機收線器;手機置放架;光學用螢幕保護膜。

[540] 商標 Marca :



[210] 編號 N.º : N/127537 [220] 申請日 Data de pedido : 2017/09/01
 [730] 申請人 Requerente : ithk tm limited
 地址 Endereço : P.O. Box 3340, Road Town, Tortola, British Virgin Islands
 國籍 Nacionalidade : 英屬維爾京斯島 Ilhas Virgens Britânicas
 活動 Actividade : 商業及工業 comercial e industrial
 [511] 類別 Classe : 18
 [511] 產品 Produtos : 寵物服裝;動物項圈;動物用覆套;繫寵物用皮帶;皮或仿皮(牲口的)繫繩;皮及仿皮製動物項圈;馬具;皮革(半加工或未加工);仿皮革;動物皮;行李箱;旅行包;皮箱;傘;陽傘;手杖;用於裝化妝用品的手提包(空的);手提包;有肩帶的包;小皮夾;女用無帶手提包;大手提袋;帆布背包;背包;書包;購物袋;環保袋;可當椅凳的手杖;公事包;信封式女用手提包;旅行用衣袋;信用卡夾(皮);鑰匙包;零錢包;文件夾(皮);皮革制或仿皮革制文件夾;名片皮夾;皮革制或仿皮革制日記簿封套;皮革製或仿皮革製護照夾;皮製支票簿皮夾;旅行證件皮夾;皮革製或仿皮革製鑰匙包;錢包;皮包;皮製帶(非服飾用);毛皮製覆蓋物;傢俱用皮緣飾;皮製繫帶;皮箍帶;皮製肩帶;皮墊;便當袋。

[540] 商標 Marca :



[210] 編號 N.º : N/127538 [220] 申請日 Data de pedido : 2017/09/01
 [730] 申請人 Requerente : ithk tm limited
 地址 Endereço : P.O. Box 3340, Road Town, Tortola, British Virgin Islands
 國籍 Nacionalidade : 英屬維爾京斯島 Ilhas Virgens Britânicas
 活動 Actividade : 商業及工業 comercial e industrial

[511] 類別 Classe : 25

[511] 產品 Produtos : 成衣; 服裝; 上衣; 夾克衫; 牛仔褲; 褲子; 短褲; 襯衫; 寬鬆的上衣; T恤衫; 裙子; 汗衫; 外套; 套裝; 針織服裝; 皮衣 (服裝); 仿皮服裝; 皮製服裝; 風衣; 羽絨服裝; 內褲; 內衣; 睡衣; 浴袍; 童裝; 嬰兒全套衣; 游泳衣; 運動服裝; 防水服; 雨衣; 化裝舞會用服裝; 晚裝連衣裙; 緊身衣; 緊身褲; 乳罩; 綁腿; 襪; 長襪; 短襪; 非電熱式暖腳套; 鞋; 涼鞋; 運動鞋; 靴; 拖鞋; 帽子; 帽子 (頭戴); 服裝用手套; 禦寒用耳罩 (服裝); 披肩; 領帶; 圍巾; 頭巾; 頭帶 (服裝); 服飾用肩帶; 服裝帶 (衣服); 腰帶; 皮帶 (服飾用); 女式披肩; 圍裙; 睡眠用眼罩。

[540] 商標 Marca :



[210] 編號 N.º : N/127539 [220] 申請日 Data de pedido : 2017/09/01
 [730] 申請人 Requerente : ithk tm limited
 地址 Endereço : P.O. Box 3340, Road Town, Tortola, British Virgin Islands
 國籍 Nacionalidade : 英屬維爾京斯島 Ilhas Virgens Britânicas
 活動 Actividade : 商業及工業 comercial e industrial

[511] 類別 Classe : 28

[511] 產品 Produtos : 玩具; 洋娃娃; 玻璃雪球; 玩具小塑像; 玩具氣球; 玩具公仔; 模型玩具; 橡皮玩具; 掌上型液晶螢幕遊戲機; 撲克牌; 家庭寵物用玩具; 不與電視或電腦連用之電子遊戲機; 遊戲器具; 健身訓練器; 運動用具; 運動用球; 嬉水用玩具游泳池; 游泳圈; 輪式溜冰鞋; 射箭運動用具; 滑板; 哨子; 釣具; 聖誕樹裝飾品 (燈飾和糖果除外); 與外接顯示屏幕或顯示器連用之電子遊樂器。

[540] 商標 Marca :



- [210] 編號 N.º : N/127540 [220] 申請日 Data de pedido : 2017/09/01
- [730] 申請人 Requerente : ithk tm limited
 地址 Endereço : P.O. Box 3340, Road Town, Tortola, British Virgin Islands
 國籍 Nacionalidade : 英屬維爾京斯島 Ilhas Virgens Britânicas
 活動 Actividade : 商業及工業 comercial e industrial
- [511] 類別 Classe : 35
- [511] 服務 Serviços : 零售、批發及透過郵寄、電話的訂購服務，透過互聯網及電腦在線的訂購、零售及分配服務；上述所有與下列產品有關：漂白劑（洗衣）；洗衣製劑；清潔製劑；拋光製劑；擦亮製劑；研磨製劑；化妝品；香水；香料；香料（空氣用）；乾花瓣與香料混合物（香料）；芳香劑（香料）；香精油；肥皂；洗滌劑；牙膏；洗髮劑；護髮劑；潤膚乳；護手霜；護足霜；指甲護理製劑；潤唇膏；保濕型護膚霜；保濕型護膚乳；保濕型護膚凝露；美白護膚製劑；面部和皮膚用面膜；粉底；爽膚水；眼膜；眼霜；眼部皮膚用凝露；皮膚按摩乳；嬰兒油；嬰兒撲粉；香味蠟燭；蠟燭；蠟蕊；燈用燈芯；燃料；工業用蠟；工業用油；潤滑劑；引火劑（燃料）；除塵製劑；電能；止汗藥劑；消毒鎮痛劑；醫療用浴劑；衛生口罩；包紮用紗布；醫藥用膠囊；醫療用眼罩；月經帶；衛生棉；脫脂棉；絆創膏；醫療用貼布；繃帶；包紮繃帶；醫藥用火棉膠劑；哺乳用墊；嬰兒乳狀麵粉；棉花棒；藥用膠囊；空氣除臭劑；空氣淨化製劑；房間空氣除臭劑；非人體用除臭劑；環境衛生用消毒劑；殺蟲劑；殺寄生蟲劑；殺真菌劑；寵物用紙製或纖維製尿布；金屬製掛鎖；不屬別類之金屬五金零件；普通金屬製箱；金屬製錢箱；空的金屬製工具箱；保險箱；寵物用鏈子（金屬）；寵物掛鈴；寵物用扣環（不用於服裝）；牽寵物的金屬鏈；牽寵物的吊鉤（金屬）；動物用頸鏈（金屬）；動物用金屬身份牌；寵物用金屬門；寵物用金屬活動門板；未加工或半加工普通金屬；普通金屬及其合金；五金器具（小）；普通金屬小雕像；刀剪；刮削工具（手工具）；非電動雞蛋切片器；方糖夾；非電動開罐器；胡桃鉗；湯匙；餐叉；餐刀；非電熨斗；縫紉用穿線器；刮鬍刀盒；指甲剪；修指甲用具組；指甲修整用具；搗碎工具（手工具）；搗碎用研鉢；手動手工具；電熨斗；電捲髮用手工具；眼鏡；光學鏡片；放大鏡；眼鏡框；眼鏡盒；太陽眼鏡；遮光眼罩；睡眠用眼罩；手提式或平板電腦專用袋及防塵罩；隨機存取儲存器；閃存（數據儲存器）；電腦滑鼠；滑鼠墊；電腦用腕靠；衡器；行動電話；行動電話護套；行動電話外殼；個人用立體聲音響裝置；耳機；攝影器材套；插座、插頭；連接器；手機充電器；裝飾用磁鐵；量杯；量匙；指南針；捲尺；體重器；行動電話車用固定架；數位相框；桌上型電子計算機；電子記事簿；筆記型電腦；口袋型計算機；電腦遊戲程式；防身呼救器；照相機；攝影機；運動用護頭盔；電子計算機；手機耳機孔用防塵塞；耳機收線器；手機置放架；光學用螢幕保護膜；奶嘴；奶瓶；奶瓶流量調節器；冰枕；包紮三角巾；支撐繃帶；醫療用冰袋；美容用按摩器；電動按摩器；醫療用手套；耳挖；口罩；貴重金屬（未加工或半加工）；貴重金屬合金；珠寶；寶石；耳環；戒指（珠寶）；鏈（珠寶）；手鐲（珠寶）；垂飾（珠寶）；胸針（珠寶）；鐘表；計時器；手錶；時鐘；首飾盒；袖扣；鏈扣；領帶夾（領帶飾針）；鑰匙圈（小飾物或短鏈飾物）；錶帶；錶盒；貴重金屬徽章；貴金屬製皮帶扣環；隨身小飾物（珠寶飾品）；紙；卡紙板；卡紙板製品；印刷品；文具；美術用品；塑料包裝用品；墨水及備用替換墨水；個人備忘記事本；日記簿；墨水池；墨水台；支票本（支票簿）封面；文具及家庭用膠帶；事務用膠帶分配器；相簿；書籤；紙箱或紙板箱；日曆；卡片盒；卡片；目錄；文件夾；信封；活頁夾；筆記本；便條簿；小冊子；護照套；鋼筆；鉛筆；原子筆；自來水筆；顏色筆；筆盒；相片架；明信片；印刷刊物；便箋簿；活頁簿；蠟筆；削鉛筆機；圖釘；文具夾；橡皮擦；紙製商標吊牌；封套（文具）；封蠟；印台；書寫用墊板；文具用尺；紙夾；貼紙；非紡織品製標籤；修正液；文具或家庭用漿糊；膠粘劑（文具或家庭用）；事務用釘書機；紙製容器；紙製旗幟；衛生用紙；紙巾；紙餐巾；紙製杯墊；紙製餐具墊；紙板製或紙製包裝瓶用封套；厚紙板；包裝紙；書寫用紙；紙製標價吊牌；日記簿封套；手機裝飾用貼紙；寵物服裝；動物項圈；動物用覆套；繫寵物用皮帶；皮或仿皮（牲口的）繫繩；皮及仿皮製動物項圈；馬具；皮革（半加工或未加工）；仿皮革；動物皮；行李箱；旅行包；皮箱；傘；陽傘；手杖；用於裝化妝用品的手提包（空的）；手提包；有肩帶的包；小皮夾；女用無帶手提包；大手提袋；帆布背包；背包；書包；購物袋；環保袋；可當椅凳的手杖；公事包；信封式女用手提包；旅行用衣袋；信用卡夾（皮）；鑰匙包；零錢包；文件夾（皮）；皮革制或仿皮革制文件夾；名片皮夾；皮革制或仿皮革制日記簿封套；皮革製或仿皮革製護照夾；皮製支票簿皮夾；旅行證件皮夾；皮革製或仿皮革製鑰匙包；錢包；皮包；皮製帶（非服飾用）；毛皮製覆蓋物；傢俱用皮緣飾；皮製繫帶；皮箍帶；

皮製肩帶；皮墊；便當袋；坐墊；軟靠墊；枕頭；床墊；木製容器；扇子；非電動個人用扇；家具；非金屬製籃；非金屬製箱；露營用睡袋；風鈴；塑膠製包裝容器；非金屬製貯藏箱；鏡子（玻璃鏡）；相框；寵物軟墊；非金屬的衣服掛鉤；家具用非金屬附件；非醫用氣墊；非金屬製鑰匙圈；塑膠製小雕像；家庭寵物用籠子；寵物用稻草箱（盤）；用於置放寵物食品及飲品的塑料容器；動物用梳；家用或廚房用非貴重金屬器皿；家用或廚房用容器；梳；家用海綿；刷子（非畫刷）；製刷原料；清潔器具（手工操作）；清潔用鋼絲絨；未加工或半加工玻璃（建築玻璃除外）；日用玻璃器皿（包括杯、盤、壺、缸）；餐具（刀、叉、匙除外）；碗（盆）；碟；盤；罐；調味品瓶；胡椒瓶；糖碗；奶油碟；鹽瓶；蛋杯；家用托盤；瓶；水瓶；杯；非紙製或非紡織品製墊子；家用器皿；廚房用具；非紙製或非紡織品製杯墊；飯盒；開瓶器；玻璃瓶（容器）；玻璃盒；飲用器皿；茶具；茶壺；茶葉罐；咖啡具；非電咖啡壺；肥皂盒；肥皂分配器；紙巾分配金屬盒；衛生紙分配器；盥洗室器具；花瓶；垃圾桶；衣夾；非醫用噴霧器；蠟燭架（燭台）；鞋拔；香爐；梳；牙刷；牙刷架；牙刷座；牙簽盒；化妝用具；化妝用具盒；梳妝盒；擦皮膚用摩擦海綿；香水噴瓶；食物保溫容器；隔熱容器；飲料隔熱容器；製方塊冰用模；清潔器具（手工操作）；洗衣袋；瓷器；陶器；旅行用保溫水壺；運動用水壺；旅行用水壺；不鏽鋼水瓶；攜帶式飲料隔熱容器；隔熱手套；鍋墊；杓；砧板；抹布；廚房用非電動攪拌器；餐巾架；餐巾環；餐盤；筷子；榨汁器；人體清潔用刷；清潔用抹布；清潔用海綿；非人體用清潔用刷；洗澡用海綿；化妝用海棉；衣刷；非金屬製存錢筒；家事用手套；香精台；鞋刷；寵物食用小碟；瓷、赤陶或玻璃塑像；食品保溫袋，水瓶或水壺用套；織物；紡織織物；布製標籤；紡織製壁掛；毛氈；毛毯；毛巾；紡織製餐巾；紡織製手帕；紡織品洗臉巾；浴巾；床單；床單；枕頭套；被子；被單；被褥；被套；床上用毯；旅行毯（蓋膝用毯）；鴨絨被；羊毛被；羽絨被；壁毯；掛毯；桌布；墊子（餐桌用布）；非紙製桌巾；非紙製桌墊；紡織製餐墊布；紡織製桌上杯墊；墊套；紡織製簾；塑膠製簾；紡織製浴簾；塑膠製浴簾；配合外型的馬桶蓋套；盥洗清潔用手套；紡織製衛生紙盒套；面紙盒套；衣服除外之浴用亞麻布製品；紡織材料製簾帳束帶；成衣；服裝；上衣；夾克衫；牛仔褲；褲子；短褲；襯衫；寬鬆的上衣；T恤衫；裙子；汗衫；外套；套裝；針織服裝；皮衣（服裝）；仿皮服裝；皮製服裝；風衣；羽絨服裝；內褲；內衣；睡衣；浴袍；童裝；嬰兒全套衣；游泳衣；運動服裝；防水服；雨衣；化裝舞會用服裝；晚裝連衣裙；緊身衣；緊身褲；乳罩；綁腿；襪；長襪；短襪；非電熱式暖腳套；鞋；涼鞋；運動鞋；靴；拖鞋；帽子；帽子（頭戴）；服裝用手套；禦寒用耳罩（服裝）；披肩；領帶；圍巾；頭巾；頭帶（服裝）；服飾用肩帶；服裝帶（衣服）；腰帶；皮帶（服飾用）；女式披肩；圍裙；睡眠用眼罩；非貴重金屬製衣服用徽章；髮帶；髮夾；髮束；髮圈；髮飾品；鞋帶；縫針；鉤針；針線盒；安全別針；鈕扣；流蘇；編織帶；假鬚鬚；假髭；髮捲；手機吊飾品；繩線編織手工藝品；地毯；小地毯；墊席；枕席；浴室防滑墊；門前擦鞋墊；汽車用墊毯；防滑墊；地墊；牆紙；非紡織品裝飾壁掛；玩具；洋娃娃；玻璃雪球；玩具小塑像；玩具氣球；模型玩具公仔；模型玩具；橡皮玩具；掌上型液晶螢幕遊戲機；撲克牌；家庭寵物用玩具；不與電視或電腦連用之電子遊戲機；遊戲器具；健身訓練器；運動用具；運動用球；嬉水用玩具游泳池；游泳圈；輪式溜冰鞋；射箭運動用具；滑板；哨子；釣具；聖誕樹裝飾品（燈飾和糖果除外）；與外接顯示屏幕或顯示器連用之電子遊樂器。

[540] 商標 Marca :



[210] 編號 N.º : N/127541 [220] 申請日 Data de pedido : 2017/09/01
 [730] 申請人 Requerente : ithk tm limited
 地址 Endereço : P.O. Box 3340, Road Town, Tortola, British Virgin Islands

- 國籍 Nacionalidade : 英屬維爾京斯島 Ilhas Virgens Britânicas
 活動 Actividade : 商業及工業 comercial e industrial
 [511] 類別 Classe : 9
 [511] 產品 Produtos : 眼鏡;光學鏡片;放大鏡;眼鏡框;眼鏡盒;太陽眼鏡;遮光眼罩;睡眠用眼罩;手提式或平板電腦專用袋及防塵罩;隨機存取儲存器;閃存(數據存儲器);電腦滑鼠;滑鼠墊;電腦用腕靠;衡器;行動電話;行動電話護套;行動電話外殼;個人用立體聲音響裝置;耳機;攝影器材套;插座、插頭;連接器;裝飾用磁鐵;量杯;量匙;指南針;捲尺;體重器;行動電話車用固定架;數位相框;桌上型電子計算機;電子記事簿;筆記型電腦;口袋型計算機;電腦遊戲程式;防身呼救器;照相機;攝影機;運動用護頭盔;電子計算機;手機耳機孔用防塵塞;耳機收線器;手機置放架;光學用螢幕保護膜。
- [540] 商標 Marca :



- [210] 編號 N.º : N/127542 [220] 申請日 Data de pedido : 2017/09/01
 [730] 申請人 Requerente : ithk tm limited
 地址 Endereço : P.O. Box 3340, Road Town, Tortola, British Virgin Islands
 國籍 Nacionalidade : 英屬維爾京斯島 Ilhas Virgens Britânicas
 活動 Actividade : 商業及工業 comercial e industrial
 [511] 類別 Classe : 18
 [511] 產品 Produtos : 寵物服裝;動物項圈;動物用覆套;繫寵物用皮帶;皮或仿皮(牲口的)繫繩;皮及仿皮製動物項圈;馬具;皮革(半加工或未加工);仿皮革;動物皮;行李箱;旅行包;皮箱;傘;陽傘;手杖;用於裝化妝用品的手提包(空的);手提包;有肩帶的包;小皮夾;女用無帶手提包;大手提袋;帆布背包;背包;書包;購物袋;環保袋;可當椅凳的手杖;公事包;信封式女用手提包;旅行用衣袋;信用卡夾(皮);鑰匙包;零錢包;文件夾(皮);皮革制或仿皮革制文件夾;名片皮夾;皮革制或仿皮革制日記簿封套;皮革製或仿皮革製護照夾;皮製支票簿皮夾;旅行證件皮夾;皮革製或仿皮革製鑰匙包;錢包;皮包;皮製帶(非服飾用);毛皮製覆蓋物;傢俱用皮緣飾;皮製繫帶;皮箍帶;皮製肩帶;皮墊;便當袋。
- [540] 商標 Marca :



- [210] 編號 N.º : N/127543 [220] 申請日 Data de pedido : 2017/09/01
 [730] 申請人 Requerente : ithk tm limited
 地址 Endereço : P.O. Box 3340, Road Town, Tortola, British Virgin Islands
 國籍 Nacionalidade : 英屬維爾京斯島 Ilhas Virgens Britânicas
 活動 Actividade : 商業及工業 comercial e industrial
 [511] 類別 Classe : 25
 [511] 產品 Produtos : 成衣;服裝;上衣;夾克衫;牛仔褲;褲子;短褲;襯衫;寬鬆的上衣;T恤衫;裙子;汗衫;外套;套裝;針織服裝;皮衣(服裝);仿皮服裝;皮製服裝;風衣;羽絨服裝;內褲;內衣;睡衣;浴袍;

童裝；嬰兒全套衣；游泳衣；運動服裝；防水服；雨衣；化裝舞會用服裝；晚裝連衣裙；緊身衣；緊身褲；乳罩；綁腿；襪；長襪；短襪；非電熱式暖腳套；鞋；涼鞋；運動鞋；靴；拖鞋；帽子；帽子（頭戴）；服裝用手套；禦寒用耳罩（服裝）；披肩；領帶；圍巾；頭巾；頭帶（服裝）；服飾用肩帶；服裝帶（衣服）；腰帶；皮帶（服飾用）；女式披肩；圍裙；睡眠用眼罩。

[540] 商標 Marca :



[210] 編號 N.º : N/127544 [220] 申請日 Data de pedido : 2017/09/01
 [730] 申請人 Requerente : ithk tm limited
 地址 Endereço : P.O. Box 3340, Road Town, Tortola, British Virgin Islands
 國籍 Nacionalidade : 英屬維爾京斯島 Ilhas Virgens Britânicas
 活動 Actividade : 商業及工業 comercial e industrial
 [511] 類別 Classe : 28
 [511] 產品 Produtos : 玩具；洋娃娃；玻璃雪球；玩具小塑像；玩具氣球；玩具公仔；模型玩具；橡皮玩具；掌上型液晶螢幕遊戲機；撲克牌；家庭寵物用玩具；不與電視或電腦連用之電子遊戲機；遊戲器具；健身訓練器；運動用具；運動用球；嬉水用玩具游泳池；游泳圈；輪式溜冰鞋；射箭運動用具；滑板；哨子；釣具；聖誕樹裝飾品（燈飾和糖果除外）；與外接顯示屏幕或顯示器連用之電子遊樂器。

[540] 商標 Marca :



[210] 編號 N.º : N/127545 [220] 申請日 Data de pedido : 2017/09/01
 [730] 申請人 Requerente : ithk tm limited
 地址 Endereço : P.O. Box 3340, Road Town, Tortola, British Virgin Islands
 國籍 Nacionalidade : 英屬維爾京斯島 Ilhas Virgens Britânicas
 活動 Actividade : 商業及工業 comercial e industrial
 [511] 類別 Classe : 35
 [511] 服務 Serviços : 零售、批發及透過郵寄、電話的訂購服務，透過互聯網及電腦在線的訂購、零售及分配服務；上述所有與下列產品有關：漂白劑（洗衣）；洗衣製劑；清潔製劑；拋光製劑；擦亮製劑；研磨製劑；化妝品；香水；香料；香料（空氣用）；乾花瓣與香料混合物（香料）；芳香劑（香料）；香精油；肥皂；洗滌劑；牙膏；洗髮劑；護髮劑；潤膚乳；護手霜；護足霜；指甲護理製劑；潤唇膏；保濕型護膚霜；保濕型護膚乳；保濕型護膚凝露；美白護膚製劑；面部和皮膚用面膜；粉底；爽膚水；眼膜；眼霜；眼部皮膚用凝露；皮膚按摩乳；嬰兒油；嬰兒撲粉；香味蠟燭；蠟燭；蠟蕊；燈用燈芯；燃料；工業用蠟；工業用油；潤滑劑；引火劑（燃料）；除塵製劑；電能；止汗藥劑；消毒鎮痛劑；醫療用浴劑；衛生口罩；包紮用紗布；醫藥用膠囊；醫療用眼罩；月經帶；衛生棉；脫脂棉；絆創膏；醫療用貼布；繃帶；包紮繃帶；醫藥用火棉膠劑；哺乳用墊；嬰兒乳狀麵粉；棉花棒；藥用膠囊；空氣除臭劑；空氣淨化製劑；房間空氣除臭劑；非人體用除臭劑；環境衛生用消毒劑；殺蟲劑；殺寄生蟲劑；殺真菌劑；寵物用紙製或纖維製尿布；金屬製掛鎖；不屬別類之金屬五金零件；普通金屬製箱；金屬製錢箱；空的金屬製工具箱；保險箱；寵物用鏈子（金屬）；寵

物掛鈴；寵物用扣環（不用於服裝）；牽寵物的金屬鏈；牽寵物的吊鉤（金屬）；動物用頸鏈（金屬）；動物用金屬身份牌；寵物用金屬門；寵物用金屬活動門板；未加工或半加工普通金屬；普通金屬及其合金；五金器具（小）；普通金屬小雕像；刀剪；刮削工具（手工具）；非電動雞蛋切片器；方糖夾；非電動開罐器；胡桃鉗；湯匙；餐叉；餐刀；非電熨斗；縫紉用穿線器；刮鬍刀盒；指甲剪；修指甲用具組；指甲修整用具；搗碎工具（手工具）；搗碎用研鉢；手動手工具；電熨斗；電捲髮用手工具；眼鏡；光學鏡片；放大鏡；眼鏡框；眼鏡盒；太陽眼鏡；遮光眼罩；睡眠用眼罩；手提式或平板電腦專用袋及防塵罩；隨機存取儲存器；閃存（數據存儲器）；電腦滑鼠；滑鼠墊；電腦用腕靠；衡器；行動電話；行動電話護套；行動電話外殼；個人用立體聲音響裝置；耳機；攝影器材套；插座、插頭；連接器；手機充電器；裝飾用磁鐵；量杯；量匙；指南針；捲尺；體重器；行動電話車用固定架；數位相框；桌上型電子計算機；電子記事簿；筆記型電腦；口袋型計算機；電腦遊戲程式；防身呼救器；照相機；攝影機；運動用護頭盔；電子計算機；手機耳機孔用防塵塞；耳機收線器；手機置放架；光學用螢幕保護膜；奶嘴；奶瓶；奶瓶流量調節器；冰枕；包紮三角巾；支撐繃帶；醫療用冰袋；美容用按摩器；電動按摩器；醫療用手套；耳挖；口罩；貴重金屬（未加工或半加工）；貴重金屬合金；珠寶；寶石；耳環；戒指（珠寶）；鏈（珠寶）；手鐲（珠寶）；垂飾（珠寶）；胸針（珠寶）；鐘表；計時器；手錶；時鐘；首飾盒；袖扣；鏈扣；領帶夾（領帶飾針）；鑰匙圈（小飾物或短鏈飾物）；錶帶；錶盒；貴重金屬徽章；貴金屬製皮帶扣環；隨身小飾物（珠寶飾品）；紙；卡紙板；卡紙板製品；印刷品；文具；美術用品；塑料包裝用品；墨水及備用替換墨水；個人備忘記事本；日記簿；墨水池；墨水台；支票本（支票簿）封面；文具及家庭用膠帶；事務用膠帶分配器；相簿；書籤；紙箱或紙板箱；日曆；卡片盒；卡片；目錄；文件夾；信封；活頁夾；筆記本；便條簿；小冊子；護照套；鋼筆；鉛筆；原子筆；自來水筆；顏色筆；筆盒；相片架；明信片；印刷刊物；便箋簿；活頁簿；蠟筆；削鉛筆機；圖釘；文具夾；橡皮擦；紙製商標吊牌；封套（文具）；封蠟；印台；書寫用墊板；文具用尺；紙夾；貼紙；非紡織品製標籤；修正液；文具或家庭用漿糊；膠粘劑（文具或家庭用）；事務用釘書機；紙製容器；紙製旗幟；衛生用紙；紙巾；紙餐巾；紙製杯墊；紙製餐具墊；紙板製或紙製包裝瓶用封套；厚紙板；包裝紙；書寫用紙；紙製標價吊牌；日記簿封套；手機裝飾用貼紙；寵物服裝；動物項圈；動物用覆套；繫寵物用皮帶；皮或仿皮（牲口的）繫繩；皮及仿皮製動物項圈；馬具；皮革（半加工或未加工）；仿皮革；動物皮；行李箱；旅行包；皮箱；傘；陽傘；手杖；用於裝化妝用品的手提包（空的）；手提包；有肩帶的包；小皮夾；女用無帶手提包；大手提袋；帆布背包；背包；書包；購物袋；環保袋；可當椅凳的手杖；公事包；信封式女用手提包；旅行用衣袋；信用卡夾（皮）；鑰匙包；零錢包；文件夾（皮）；皮革制或仿皮革制文件夾；名片皮夾；皮革制或仿皮革制日記簿封套；皮革製或仿皮革製護照夾；皮製支票簿皮夾；旅行證件皮夾；皮革製或仿皮革製鑰匙包；錢包；皮包；皮製帶（非服飾用）；毛皮製覆蓋物；傢俱用皮緣飾；皮製繫帶；皮箍帶；皮製肩帶；皮墊；便當袋；坐墊；軟靠墊；枕頭；床墊；木製容器；扇子；非電動個人用扇；家具；非金屬製籃；非金屬製箱；露營用睡袋；風鈴；塑膠製包裝容器；非金屬製貯藏箱；鏡子（玻璃鏡）；相框；寵物軟墊；非金屬的衣服掛鉤；家具用非金屬附件；非醫用氣墊；非金屬製鑰匙圈；塑膠製小雕像；家庭寵物用籠子；寵物用稻草箱（盤）；用於置放寵物食品及飲品的塑料容器；動物用梳；家用或廚房用非貴重金屬器皿；家用或廚房用容器；梳；家用海綿；刷子（非畫刷）；製刷原料；清潔器具（手工操作）；清潔用鋼絲絨；未加工或半加工玻璃（建築玻璃除外）；日用玻璃器皿（包括杯、盤、壺、缸）；餐具（刀、叉、匙除外）；碗（盆）；碟；盤；罐；調味品瓶；胡椒瓶；糖碗；奶油碟；鹽瓶；蛋杯；家用托盤；瓶；水瓶；杯；非紙製或非紡織品製墊子；家用器皿；廚房用具；非紙製或非紡織品製杯墊；飯盒；開瓶器；玻璃瓶（容器）；玻璃盒；飲用器皿；茶具；茶壺；茶葉罐；咖啡具；非電咖啡壺；肥皂盒；肥皂分配器；紙巾分配金屬盒；衛生紙分配器；盥洗室器具；花瓶；垃圾桶；衣夾；非醫用噴霧器；蠟燭架（燭台）；鞋拔；香爐；梳；牙刷；牙刷架；牙刷座；牙簽盒；化妝用具；化妝用具盒；梳妝盒；擦皮膚用摩擦海綿；香水噴瓶；食物保溫容器；隔熱容器；飲料隔熱容器；製方塊冰用模；清潔器具（手工操作）；洗衣袋；瓷器；陶器；旅行用保溫水壺；運動用水壺；旅行用水壺；不鏽鋼水瓶；攜帶式飲料隔熱容器；隔熱手套；鍋墊；杓；砧板；抹布；廚房用非電動攪拌器；餐巾架；餐巾環；餐盤；筷子；榨汁器；人體清潔用刷；清潔用抹布；清潔用海綿；非人體用清潔用刷；洗澡用海綿；化妝用海棉；衣刷；非金屬製存錢筒；家事用手套；香精台；鞋刷；寵物食用小碟；瓷、赤陶或玻璃塑像；食品保溫袋；水瓶或水壺用套；織物；紡織織物；布製標籤；紡織製壁掛；毛氈；毛毯；毛巾；紡織製餐巾；紡織製手

帕；紡織品洗臉巾；浴巾；床單；枕頭套；被子；被單；被褥；被套；床上用毯；旅行毯（蓋膝用毯）；鴨絨被；羊毛被；羽絨被；壁毯；掛毯；桌布；墊子（餐桌用布）；非紙製桌巾；非紙製桌墊；紡織製餐墊布；紡織製桌上杯墊；墊套；紡織製簾；塑膠製簾；紡織製浴簾；塑膠製浴簾；配合外型的馬桶蓋套；盥洗清潔手套；紡織製衛生紙盒套；面紙盒套；衣服除外之浴用亞麻布製品；紡織材料製簾帳束帶；成衣；服裝；上衣；夾克衫；牛仔褲；褲子；短褲；襯衫；寬鬆的上衣；T恤衫；裙子；汗衫；外套；套裝；針織服裝；皮衣（服裝）；仿皮服裝；皮製服裝；風衣；羽絨服裝；內褲；內衣；睡衣；浴袍；童裝；嬰兒全套衣；游泳衣；運動服裝；防水服；雨衣；化裝舞會用服裝；晚裝連衣裙；緊身衣；緊身褲；乳罩；綁腿；襪；長襪；短襪；非電熱式暖腳套；鞋；涼鞋；運動鞋；靴；拖鞋；帽子；帽子（頭戴）；服裝用手套；禦寒用耳罩（服裝）；披肩；領帶；圍巾；頭巾；頭帶（服裝）；服飾用肩帶；服裝帶（衣服）；腰帶；皮帶（服飾用）；女式披肩；圍裙；睡眠用眼罩；非貴重金屬製衣服用徽章；髮帶；髮夾；髮束；髮圈；髮飾品；鞋帶；縫針；鉤針；針線盒；安全別針；鈕扣；流蘇；編織帶；假鬚鬚；假髭；髮捲；手機吊飾品；繩線編織手工藝品；地毯；小地毯；墊席；枕席；浴室防滑墊；門前擦鞋墊；汽車用墊毯；防滑墊；地墊；牆紙；非紡織品裝飾壁掛；玩具；洋娃娃；玻璃雪球；玩具小塑像；玩具氣球；模型玩具公仔；模型玩具；橡皮玩具；掌上型液晶螢幕遊戲機；撲克牌；家庭寵物用玩具；不與電視或電腦連用之電子遊戲機；遊戲器具；健身訓練器；運動用具；運動用球；嬉水用玩具游泳池；游泳圈；輪式溜冰鞋；射箭運動用具；滑板；哨子；釣具；聖誕樹裝飾品（燈飾和糖果除外）；與外接顯示屏幕或顯示器連用之電子遊樂器。

[540] 商標 Marca :



[210] 編號 N.º : N/127549 [220] 申請日 Data de pedido : 2017/09/01
 [730] 申請人 Requerente : HSBC Group Management Services Limited
 地址 Endereço : 8 Canada Square, London, E14 5HQ, United Kingdom
 國籍 Nacionalidade : 英國 Inglesa
 活動 Actividade : 商業及工業 comercial e industrial
 [511] 類別 Classe : 36
 [511] 服務 Serviços : Serviços financeiros; serviços bancários; assuntos monetários; serviços de investimento; serviços de seguros; provisão de serviços financeiros através de uma plataforma comercial; serviços bancários online; serviços comerciais bancários online; serviços bancários automatizados; serviços bancários computadorizados; serviços bancários electrónicos; serviços de internet banking; serviços de informação, aconselhamento e consultoria relacionados com os serviços acima mencionados.

[540] 商標 Marca :

HSBC EVOLVE

[210] 編號 N.º : N/127554 [220] 申請日 Data de pedido : 2017/09/04
 [730] 申請人 Requerente : MINEBEA MITSUMI Inc.
 地址 Endereço : 4106-73 Oaza Miyota, Miyota-machi, Kitasaku-gun, Nagano, Japan
 國籍 Nacionalidade : 日本 Japonesa
 活動 Actividade : 商業及工業 comercial e industrial
 [511] 類別 Classe : 11

[511] 產品 Produtos : Aparelhos e instalações de iluminação; aparelhos de iluminação para veículos; aparelhos de iluminação para projectores; aparelhos de iluminação para letreiros; aparelhos de iluminação para palcos de teatro; aparelhos de iluminação para toucadores; luzes para bicicletas; candeeiros de tecto; faróis para automóveis; lâmpadas para sinais direccionais de automóveis; luzes de segurança; lanternas (tochas); candeeiros de rua; luzes de orientação para situações de evacuação; luzes de alarme; tubos de descarga, eléctricos para iluminação; difusores de luz; tubos luminosos para iluminação; aparelhos de iluminação iluminados por díodos emissores de luz (LEDs); aparelhos de iluminação, nomeadamente placas condutoras de luz iluminadas por díodos emissores de luz (LEDs); dispositivos de iluminação para ecrãs LCD; díodos emissores de luz (LED) para iluminação de fundo de ecrãs LCD; ventiladores eléctricos para uso pessoal; ventiladores (partes de instalações de ar condicionado); ventiladores (ar-condicionado).

[540] 商標 Marca :

SALIOT

[210] 編號 N.º : N/127557 [220] 申請日 Data de pedido : 2017/09/04

[730] 申請人 Requerente : 北京京东叁佰陆拾度电子商务有限公司
 地址 Endereço : 中國北京市北京經濟技術開發區科創十一街18號C座2層222室
 國籍 Nacionalidade : 中國 Chinesa
 活動 Actividade : 商業及工業 comercial e industrial

[511] 類別 Classe : 39

[511] 服務 Serviços : 貨物遞送; 貨運; 運輸; 貴重物品的保護運輸; 汽車出租; 商品包裝; 導航; 快遞服務 (信件或商品); 包裹投遞; 郵購貨物的遞送; 貨物貯存; 倉庫出租; 安排遊覽; 旅行預訂; 倉庫貯存; 鮮花遞送; 電子數據或文件載體的物理儲藏; 司機服務。

[540] 商標 Marca :

JD Express

[210] 編號 N.º : N/127558 [220] 申請日 Data de pedido : 2017/09/04

[730] 申請人 Requerente : 北京京东叁佰陆拾度电子商务有限公司
 地址 Endereço : 中國北京市北京經濟技術開發區科創十一街18號C座2層222室
 國籍 Nacionalidade : 中國 Chinesa
 活動 Actividade : 商業及工業 comercial e industrial

[511] 類別 Classe : 39

[511] 服務 Serviços : 貨物遞送; 貨運; 運輸; 貴重物品的保護運輸; 汽車出租; 商品包裝; 導航; 快遞服務 (信件或商品); 包裹投遞; 郵購貨物的遞送; 貨物貯存; 倉庫出租; 安排遊覽; 旅行預訂; 倉庫貯存; 鮮花遞送; 電子數據或文件載體的物理儲藏; 司機服務。

[540] 商標 Marca :

JD Logistics

[210] 編號 N.º : N/127559 [220] 申請日 Data de pedido : 2017/09/04

[730] 申請人 Requerente : 北京京东叁佰陆拾度电子商务有限公司

- 地址 Endereço : 中國北京市北京經濟技術開發區科創十一街18號C座2層222室
 國籍 Nacionalidade : 中國 Chinesa
 活動 Actividade : 商業及工業 comercial e industrial
 [511] 類別 Classe : 39
 [511] 服務 Serviços : 貨物遞送;貨運;運輸;貴重物品的保護運輸;汽車出租;商品包裝;導航;快遞服務(信件或商品);包裹投遞;郵購貨物的遞送;貨物貯存;倉庫出租;安排遊覽;旅行預訂;倉庫貯存;鮮花遞送;電子數據或文件載體的物理儲藏;司機服務。
 [540] 商標 Marca :

JD 211

- [210] 編號 N.º : N/127560 [220] 申請日 Data de pedido : 2017/09/04
 [730] 申請人 Requerente : 北京京东叁佰陸拾度电子商务有限公司
 地址 Endereço : 中國北京市北京經濟技術開發區科創十一街18號C座2層222室
 國籍 Nacionalidade : 中國 Chinesa
 活動 Actividade : 商業及工業 comercial e industrial
 [511] 類別 Classe : 39
 [511] 服務 Serviços : 貨物遞送;貨運;運輸;貴重物品的保護運輸;汽車出租;商品包裝;導航;快遞服務(信件或商品);包裹投遞;郵購貨物的遞送;貨物貯存;倉庫出租;安排遊覽;旅行預訂;倉庫貯存;鮮花遞送;電子數據或文件載體的物理儲藏;司機服務。
 [540] 商標 Marca :

JD 311

- [210] 編號 N.º : N/127563 [220] 申請日 Data de pedido : 2017/09/04
 [730] 申請人 Requerente : 新華利食品工業私人有限公司
 SIN HWA DEE FOODSTUFF INDUSTRIES PTE LTD
 地址 Endereço : 新加坡聖諾哥南路8號
 8 Senoko South Road Chng Kee's Foodlink Singapore (758095)
 國籍 Nacionalidade : 新加坡 Singapuriana
 活動 Actividade : 商業及工業 comercial e industrial
 [511] 類別 Classe : 30
 [511] 產品 Produtos : 調味品;豆醬(調味品);辣椒粉;食用香料(不包括含醚香料和香精油);薑(調味品);糖;食用芳香劑;醬油;食鹽;烹飪食品用增稠劑。
 [540] 商標 Marca :



- [210] 編號 N.º : N/127569 [220] 申請日 Data de pedido : 2017/09/05
 [730] 申請人 Requerente : mixi, Inc.
 地址 Endereço : Sumitomo Fudosan Shibuya First Tower, 1-2-20 Higashi, Shibuya-ku, Tokyo 150-0011, Japan

國籍 Nacionalidade	:	日本 Japonesa
活動 Actividade	:	商業及工業 comercial e industrial
[511] 類別 Classe	:	9
[511] 產品 Produtos	:	Conjuntos de baterias; computadores portáteis para usar no corpo; máquinas fotográficas digitais; fichas de auriculares para telefones móveis e terminais de informação portáteis; outros acessórios para telefones móveis e terminais de informação portáteis; programas informáticos para transacções electrónicas; programas descarregáveis para computadores; programas de computador descarregáveis para telefones inteligentes; programas de computador descarregáveis para telefones móveis; programas de computador descarregáveis para terminais de informação portáteis; programas de computador para telefones móveis que oferecem funções de correio electrónico e de “chatrooms;” programas informáticos para computadores que oferecem funções de correio electrónico e de “chatrooms; circuitos electrónicos, discos magnéticos, discos ópticos, cartuchos ROM, CD-ROMs, DVD-ROMs e outros suportes para gravação pré-gravados com programas para computadores; circuitos electrónicos, discos magnéticos, discos ópticos, cartuchos ROM, CD-ROMs, DVD-ROMs e outros suportes de gravação pré-gravados com programas para telefones inteligentes; circuitos electrónicos, discos magnéticos, discos ópticos, cartuchos ROM, CD-ROMs, DVD-ROMs e outros suportes de gravação pré-gravados com programas de terminais de informação portáteis; programas de jogos de computador descarregáveis; programas de computador descarregáveis para jogos de brincar portáteis com ecrãs de cristais líquidos; programas de computador descarregáveis para de jogos de vídeo de brincar para consumidores; programas de computador descarregáveis para jogos de vídeo para salões de jogos; circuitos electrónicos, discos magnéticos, discos ópticos, cartuchos ROM, CD-ROMs, DVD-ROMs e outros suportes de gravação pré-gravados com programas para jogos de brincar portáteis com ecrãs de cristais líquidos; circuitos electrónicos, discos magnéticos, discos ópticos, cartuchos ROM, CD-ROMs, DVD-ROMs e outros suportes para gravação pré-gravados com programas para jogos de vídeo de brincar para consumidores; imagens descarregáveis de personagens de jogos; filmes, imagens, música e áudio descarregáveis; filmes de animação e imagens de animação descarregáveis; fitas e discos de vídeo com desenhos animados gravados; dados de personagens descarregáveis; películas cinematográficas impressionadas com desenhos animados gravados; pilhas e células; óculos de sol; óculos; óculos inteligentes; telefones inteligentes; ratos [periféricos de computador]; almofadas para ratos; teclados de computador; molduras digitais; estojos para telefones inteligentes; correias para telefones móveis; capas para telefones inteligentes; canetas electrónicas [unidades de visualização]; aplicações de software informáticas, descarregáveis; software de jogos de computador; cartões magnéticos codificados; software de computador, gravado; programas de computador [software descarregável]; computadores; aparelhos, dispositivos e instrumentos de telecomunicações; máquinas e aparelhos electrónicos e suas peças; cartões de memória para máquinas de jogos de vídeo; discos compactos [memória somente de leitura]; cartuchos para jogos de vídeo; programas de jogos para máquinas de jogos de vídeo para salões de jogos; programas de jogos para máquinas de jogos de vídeo de uso doméstico; circuitos electrónicos e CD-ROMs gravados com programas para jogos portáteis com ecrãs de cristais líquidos; desenhos animados; películas (filmes) cinematográficas, impressionadas; filmes cinematográficos impressionados; slides [fotografia]; transparências [fotografia]; molduras para filmes de diapositivos; toques para telemóveis descarregáveis; discos compactos [áudio-vídeo]; discos acústicos; ficheiros de música descarregáveis; ficheiros de imagens descarregáveis; discos de vídeo e fitas de vídeo gravados; publicações electrónicas, descarregáveis.

[540] 商標 Marca :

傲拉龍

- [210] 編號 N.º : N/127570 [220] 申請日 Data de pedido : 2017/09/05
- [730] 申請人 Requerente : mixi, Inc.
 地址 Endereço : Sumitomo Fudosan Shibuya First Tower, 1-2-20 Higashi, Shibuya-ku, Tokyo 150-0011, Japan
 國籍 Nacionalidade : 日本 Japonesa
 活動 Actividade : 商業及工業 comercial e industrial
- [511] 類別 Classe : 16
- [511] 產品 Produtos : Colas e outros materiais adesivos para papelaria ou para uso doméstico; bilhetes de lotaria impressos [excepto brinquedos]; papel de impressão; papel da Índia; papel cristal; papel de jornal; papel para máquinas de escrever; papel higiénico; papel para escrever; papel de desenho; papel de embrulho; papel de arroz; pergaminho; papel de filtro sem ser feito de Washi; papel de filtro feito de Washi; papel de marfim; cartão colorido [cartolinas de cores variadas]; cartão branco; papel ondulado [canelado]; revestimento de cartão para papelão ondulado; papel para capas de livros; papel para cartões postais; papel acolchoado; papel oleado para chapéus-de-chuva de papel [Kasa-gami]; papel de embrulho para pólvora; papel para artesanato japonês; papel feito de papel de amoreira [Kohzo-gami]; papel para certificados de acções; papel para painéis de correr japoneses (Shoji-gami); papel para caligrafia; cartão feito de papel de amoreira [Senkasi]; papel higiénico de textura áspera [papel higiénico]; papel feito de papel de amoreira [Tengujsi]; papel stencil [papel para mime-ógrafo]; papel japonês [Torinoko-gami]; papel para guardanapos; papel de reprodução; papel japonês espesso [Hosho-gami]; papel rendado; papel de imitação de couro; cartões perfurados para teares jacquard; papel resistente a ácido; cartão ondulado; papel para divisórias deslizantes japonesas de interiores [Fusuma-gami]; papel resistente a bolor; papel impermeável; papel luminoso; papel celofane; papel sintético; papel e cartão; papel químico; blocos para desenho; álbuns de autocolantes; cartões; arquivos para cartões; cadernos; suportes plásticos; pastas de arquivo; lápis mecânicos; canetas esferográficas; autocolantes; blocos de notas; artigos de papelaria; livros de sugestões para jogos de computador; livros de banda desenhada; postais ilustrados; livros de música impressos; cancioneiros (livros de canções); catálogos; revistas [publicações]; calendários impressos; livros; jornais; mapas geográficos; diários; boletins informativos; panfletos; cartões colecionáveis; calendários; produtos de impressão; trabalhos caligráficos; fotografias [impressas]; suportes de fotografias.

[540] 商標 Marca :

傲拉龍

- [210] 編號 N.º : N/127571 [220] 申請日 Data de pedido : 2017/09/05
- [730] 申請人 Requerente : mixi, Inc.
 地址 Endereço : Sumitomo Fudosan Shibuya First Tower, 1-2-20 Higashi, Shibuya-ku, Tokyo 150-0011, Japan
 國籍 Nacionalidade : 日本 Japonesa
 活動 Actividade : 商業及工業 comercial e industrial

- [511] 類別 Classe : 28
- [511] 產品 Produtos : Máquinas de jogos de vídeo de tipo salão jogos; máquinas e aparelhos de entretenimento para uso em parques de diversão; brinquedos para animais domésticos; assobios de brinquedo; relógios de mesa e de parede e relógios de brinquedo; veículos de brincar para arrastar; brinquedos de corda; brinquedos eléctricos; brinquedos accionados por volante; broches de brincar; brinquedos de movimento accionado por alavanca; brinquedos feitos com tábuas ou pranchas de madeira; brinquedos de madeira moldados com recurso a serras; modelos de brincar ocios em contraplacado ou em folheado de madeira; brinquedos de madeira moldados com recurso a tornos rotativos; móveis [brinquedos]; brinquedos de acção electrónicos; blocos de construção [brinquedos]; discos voadores [brinquedos]; peças de papel colorido sortidas [brinquedos de papel]; imagens para decalcomanias [brinquedos de papel]; peças de papel sortidas para dobragens[origami]; balões de papel (artigos de brincar); cartas para jogar karuta [jogo de cartas japonês]; conjuntos de bonecas de papel e respectivo vestuário; brinquedos para colorir; artigos de vestuário para brinquedos; caixas de música de brincar; liras para brincar; harmónicas para brincar; pianos para brincar; xilofones para brincar; conjuntos de construções para brincar; kits de modelos à escala [brinquedos]; modelos para brincar; berlindes; contas de vidro [artigos de brincar]; pistolas para brincar; máscaras de fantasia para o rosto; fogos de artifício para brincar; bombons explosivos [bombons com petardos]; máquinas de jogos para uso doméstico; árvores de Natal de brincar; jogos portáteis com ecrãs de cristais líquidos; peças e acessórios para jogos portáteis com ecrãs de cristais líquidos; jogos manuais com ecrãs de cristais líquidos; scooters para brincar; quebra-cabeças; veículos de quatro rodas para brincar; veículos para brincar; bolas de sabão [brinquedos]; papagaios; cavalos de baloiço; triciclos para bebés [brinquedos]; piscinas insufláveis [artigos de brincar]; piscinas [artigos de brincar]; jogos de argolas; brinquedos de papel; brinquedos de pelúcia; figuras de acção; figuras para brincar e respectivos acessórios; brinquedos; bonecas; jogos Go; jogos Shogi [xadrez japonês]; cartas de jogar japonesas [utagaruta]; dados; jogos de dados japoneses (sugoroku); copos para dados; jogos de damas chineses [jogos]; jogos de xadrez; jogos de damas; aparelhos de prestidigitação; dominós; cartas de jogar; Hanafuda [cartas de jogo japonesas]; mah-jong; jogos de cromos; jogos de cartas; slot-machines [máquinas de jogo]; pachinkos; máquinas e aparelhos de jogos; mesas de bilhar; tacos de bilhar; giz para tacos de bilhar; bolas de bilhar; marcadores de bilhar; mesas de bilhar operadas por moedas; almofadas para mesas de bilhar; equipamento de bilhar; artigos de desporto; aprestos de pesca.
- [540] 商標 Marca :

傲拉龍

- [210] 編號 N.º : N/127576 [220] 申請日 Data de pedido : 2017/09/05
- [730] 申請人 Requerente : SABBADINI S.r.l.
 地址 Endereço : Via Monte Napoleone 6 20121 Milão Itália
 國籍 Nacionalidade : 意大利 Italiana
 活動 Actividade : 商業及工業 comercial e industrial
- [511] 類別 Classe : 14
- [511] 產品 Produtos : Metais preciosos, em bruto ou semitrabalhados; joalheria; adereços [bijutaria]; bijutaria de fantasia; relógios; cronoscópios; cronógrafos [relógios]; pulseiras de relógios; strass [imitações de pedras preciosas]; pedras preciosas; pedras preciosas sintéticas; pedras finas [semi-preciosas].

[540] 商標 Marca :

SABBADINI

[210] 編號 N.º : N/127578 [220] 申請日 Data de pedido : 2017/09/05
 [730] 申請人 Requerente : 陸創興
 地址 Endereço : 澳門南灣大馬路387號華南大廈6/C
 國籍 Nacionalidade : 中國 Chinesa
 活動 Actividade : 商業 comercial
 [511] 類別 Classe : 35
 [511] 服務 Serviços : 招收會員並提供店家優惠(電子會員卡與電子紅利積分點)。
 [540] 商標 Marca :



[210] 編號 N.º : N/127579 [220] 申請日 Data de pedido : 2017/09/05
 [730] 申請人 Requerente : SEGA SAMMY CREATION INC.
 地址 Endereço : Sunshine 60, 3-1-1, Higashi-Ikebukuro, Toshima-ku, Tokyo, 170-6025, Japan
 國籍 Nacionalidade : 日本 Japonesa
 活動 Actividade : 商業及工業 comercial e industrial
 [511] 類別 Classe : 28
 [511] 產品 Produtos : Máquinas de jogos de casino; máquinas recreativas, automáticas e accionadas com moedas; “slot machines” [aparelhos de entretenimento sem moedas e sem fichas]; aparelhos de entretenimento para uso em salões de jogos; jogos do tipo de salões de jogos electrónicos [accionados por moedas ou fichas]; máquinas de jogos; máquinas de jogos de “pinball” verticais japonesas; máquinas portáteis de jogos electrónicos; brinquedos; bonecas; mah-jong; artigos de ginástica e de desporto; aparelhos de bilhar, tacos de bilhar, giz para tacos de bilhar, bolas de bilhar, marcadores de bilhar, mesas de bilhar; jogos de dados, copos para dados, jogos de xadrez, jogos de damas, aparelhos de prestidigitação, brinquedos para animais domésticos, equipamento de pesca, bóias para pesca, redes para a recolha do peixe, linhas de pesca, canas de pesca, anzóis, molinetes para a pesca, engodos; aparelhos electrónicos para o fornecimento de bolas para máquinas de “pinball”; “slot machines” para salões de “pachinko”.

[540] 商標 Marca :

MARVELOUS FORTUNES

[210] 編號 N.º : N/127580 [220] 申請日 Data de pedido : 2017/09/05
 [730] 申請人 Requerente : SEGA SAMMY CREATION INC.
 地址 Endereço : Sunshine 60, 3-1-1, Higashi-Ikebukuro, Toshima-ku, Tokyo, 170-6025, Japan
 國籍 Nacionalidade : 日本 Japonesa
 活動 Actividade : 商業及工業 comercial e industrial
 [511] 類別 Classe : 28
 [511] 產品 Produtos : Máquinas de jogos de casino; máquinas recreativas, automáticas e accionadas com moedas; “slot machines” [aparelhos de entretenimento sem moedas e sem fichas]; aparelhos de

entretenimento para uso em salões de jogos; jogos do tipo de salões de jogos electrónicos [accionados por moedas ou fichas]; máquinas de jogos; máquinas de jogos de “pinball” verticais japonesas; máquinas portáteis de jogos electrónicos; brinquedos; bonecas; mah-jong; artigos de ginástica e de desporto; aparelhos de bilhar, tacos de bilhar, giz para tacos de bilhar, bolas de bilhar, marcadores de bilhar, mesas de bilhar; jogos de dados, copos para dados, jogos de xadrez, jogos de damas, aparelhos de prestidigitação, brinquedos para animais domésticos, equipamento de pesca, bóias para pesca, redes para a recolha do peixe, linhas de pesca, canas de pesca, anzóis, molinetes para a pesca, engodos; aparelhos electrónicos para o fornecimento de bolas para máquinas de “pinball”; “slot machines” para salões de “pachinko”.

[540] 商標 Marca

:
LIGHTNING TREASURE

[210] 編號 N.º : N/127581 [220] 申請日 Data de pedido : 2017/09/05
 [730] 申請人 Requerente : SEGA SAMMY CREATION INC.
 地址 Endereço : Sunshine 60, 3-1-1, Higashi-Ikebukuro, Toshima-ku, Tokyo, 170-6025, Japan
 國籍 Nacionalidade : 日本 Japonesa
 活動 Actividade : 商業及工業 comercial e industrial
 [511] 類別 Classe : 28
 [511] 產品 Produtos :

Máquinas de jogos de casino; máquinas recreativas, automáticas e accionadas com moedas; “slot machines” [aparelhos de entretenimento sem moedas e sem fichas]; aparelhos de entretenimento para uso em salões de jogos; jogos do tipo de salões de jogos electrónicos [accionados por moedas ou fichas]; máquinas de jogos; máquinas de jogos de “pinball” verticais japonesas; máquinas portáteis de jogos electrónicos; brinquedos; bonecas; mah-jong; artigos de ginástica e de desporto; aparelhos de bilhar, tacos de bilhar, giz para tacos de bilhar, bolas de bilhar, marcadores de bilhar, mesas de bilhar; jogos de dados, copos para dados, jogos de xadrez, jogos de damas, aparelhos de prestidigitação, brinquedos para animais domésticos, equipamento de pesca, bóias para pesca, redes para a recolha do peixe, linhas de pesca, canas de pesca, anzóis, molinetes para a pesca, engodos; aparelhos electrónicos para o fornecimento de bolas para máquinas de “pinball”; “slot machines” para salões de “pachinko”.

[540] 商標 Marca

:
ARCHER'S PRIDE

[210] 編號 N.º : N/127582 [220] 申請日 Data de pedido : 2017/09/05
 [730] 申請人 Requerente : SEGA SAMMY CREATION INC.
 地址 Endereço : Sunshine 60, 3-1-1, Higashi-Ikebukuro, Toshima-ku, Tokyo, 170-6025, Japan
 國籍 Nacionalidade : 日本 Japonesa
 活動 Actividade : 商業及工業 comercial e industrial
 [511] 類別 Classe : 28
 [511] 產品 Produtos :

Máquinas de jogos de casino; máquinas recreativas, automáticas e accionadas com moedas; “slot machines” [aparelhos de entretenimento sem moedas e sem fichas]; aparelhos de entretenimento para uso em salões de jogos; jogos do tipo de salões de jogos electrónicos [accionados por moedas ou fichas]; máquinas de jogos; máquinas de jogos de “pinball” ver-

taicas japonesas; máquinas portáteis de jogos electrónicos; brinquedos; bonecas; mah-jong; artigos de ginástica e de desporto; aparelhos de bilhar, tacos de bilhar, giz para tacos de bilhar, bolas de bilhar, marcadores de bilhar, mesas de bilhar; jogos de dados, copos para dados, jogos de xadrez, jogos de damas, aparelhos de prestidigitação, brinquedos para animais domésticos, equipamento de pesca, bóias para pesca, redes para a recolha do peixe, linhas de pesca, canas de pesca, anzóis, molinetes para a pesca, engodos; aparelhos electrónicos para o fornecimento de bolas para máquinas de “pinball”; “slot machines” para salões de “pachinko”.

[540] 商標 Marca :

EMPEROR OF OCEAN

[210] 編號 N.º : N/127583 [220] 申請日 Data de pedido : 2017/09/06

[730] 申請人 Requerente : Humajor Co., Ltd.

地址 Endereço : 11F Aprosquare, 55, Seocho-daero 77-gil, Seocho-gu, Seoul, Korea

國籍 Nacionalidade : 南韓 Sul-Coreana

活動 Actividade : 商業及工業 comercial e industrial

[511] 類別 Classe : 3

[511] 產品 Produtos : Cosméticos, máscaras de beleza, produtos para enxaguar o cabelo, champôs para o cabelo, máscaras para fechar os poros (cosméticos), cremes e loções cosméticas para os cuidados com o rosto e o corpo, artigos de higiene não medicinais, sabões, loções solares de ecrã total, cremes para massagem, cremes para bebés, loções para o corpo, produtos de limpeza para humanos, cosméticos para os cabelos e couro cabeludo, produtos de maquilhagem para o rosto e corpo; produtos amaciadores para o cabelo; tónicos para o cabelo; toalhetes impregnados de loções cosméticas; preparações para a remoção da maquilhagem.

[540] 商標 Marca :

发笙
Fa sheng

[210] 編號 N.º : N/127584 [220] 申請日 Data de pedido : 2017/09/06

[730] 申請人 Requerente : Humajor Co., Ltd.

地址 Endereço : 11F Aprosquare, 55, Seocho-daero 77-gil, Seocho-gu, Seoul, Korea

國籍 Nacionalidade : 南韓 Sul-Coreana

活動 Actividade : 商業及工業 comercial e industrial

[511] 類別 Classe : 35

[511] 服務 Serviços : Serviços de venda a retalho e de venda por grosso de cosméticos, champôs para o cabelo, perfumes, sabões, produtos de limpeza para humanos, produtos para os cuidados da pele, produtos de beleza; serviços de publicidade e de informações comerciais através da internet, publicidade, serviços de consultadoria sobre publicidade, serviços de consultadoria de marketing comercial, serviços de marketing, publicidade e promoção de empresas; apresentação de produtos em meios de comunicação para fins retalhistas; serviços de compras em linha; leilões em linha; serviços de supermercado; serviços de lojas em centros comerciais; fornecimento de informações comerciais e conselhos aos consumidores; relações públicas; organização de exposições para fins comerciais ou publicitários; serviços de encomenda por correspondência.

[540] 商標 Marca :

发笙
Fa sheng

[210] 編號 N.º : N/127585 [220] 申請日 Data de pedido : 2017/09/06

[730] 申請人 Requerente : SUUNTO Oy
地址 Endereço : Tammiston Kauppatie 7A, 01510 Vantaa, Finland
國籍 Nacionalidade : 芬蘭 Finlandesa
活動 Actividade : 商業 comercial

[511] 類別 Classe : 9

[511] 產品 Produtos : 運動計時器; 腕上型電腦; 智能手錶; 轉速計; 里程計; 速度計; 高度計; 氣壓計; 以上商品用於運動或戶外活動。

[540] 商標 Marca :

SUUNTO

[210] 編號 N.º : N/127586 [220] 申請日 Data de pedido : 2017/09/06

[730] 申請人 Requerente : SUUNTO Oy
地址 Endereço : Tammiston Kauppatie 7A, 01510 Vantaa, Finland
國籍 Nacionalidade : 芬蘭 Finlandesa
活動 Actividade : 商業 comercial

[511] 類別 Classe : 14

[511] 產品 Produtos : 鐘錶; 計時儀器; 手錶; 運動手錶; 腕錶; 潛水用手錶。

[540] 商標 Marca :

SUUNTO

[210] 編號 N.º : N/127587 [220] 申請日 Data de pedido : 2017/09/06

[730] 申請人 Requerente : 榮式控股有限公司
地址 Endereço : 香港九龍佐敦吳松街122-124號利際商業大廈7樓
國籍 Nacionalidade : 根據香港法例成立 Constituída segundo as leis de H.K.
活動 Actividade : 商業 comercial

[511] 類別 Classe : 43

[511] 服務 Serviços : 提供食物和飲料服務; 臨時住宿; 住所(旅館、供膳寄宿處); 咖啡館; 自助餐館; 餐廳; 快餐館; 酒吧服務; 旅遊房屋出租; 日間托兒所(看孩子); 為動物提供食宿; 烹飪設備出租。

[540] 商標 Marca :



- [210] 編號 N.º : N/127588 [220] 申請日 Data de pedido : 2017/09/06
 [730] 申請人 Requerente : KOBAYASHI PHARMACEUTICAL CO., LTD.
 地址 Endereço : 4-10, Doshomachi 4-chome, Chuo-ku, Osaka-shi, Osaka, Japan
 國籍 Nacionalidade : 日本 Japonesa
 活動 Actividade : 商業及工業 comercial e industrial
 [511] 類別 Classe : 3
 [511] 產品 Produtos : 化妝品、防皺霜、去斑霜、護膚用化妝劑、洗衣用漂白劑及其他物料，清潔、擦亮、去漬及研磨用製劑，肥皂，香料，香精油，化妝品，洗髮水，牙膏。
 [540] 商標 Marca :

ケシミン

- [210] 編號 N.º : N/127589 [220] 申請日 Data de pedido : 2017/09/06
 [730] 申請人 Requerente : KOBAYASHI PHARMACEUTICAL CO., LTD.
 地址 Endereço : 4-10, Doshomachi 4-chome, Chuo-ku, Osaka-shi, Osaka, Japan
 國籍 Nacionalidade : 日本 Japonesa
 活動 Actividade : 商業及工業 comercial e industrial
 [511] 類別 Classe : 5
 [511] 產品 Produtos : 醫藥品、醫用藥膏、護膚藥劑、膏劑、醫用和獸醫用製劑，醫用衛生製劑，醫用營養品，嬰兒食品，膏藥，繃敷材料，填塞牙孔和牙模用料，消毒劑，消滅有害動物製劑，殺真菌劑，除莠劑，營養補充劑。
 [540] 商標 Marca :

ケシミン

- [210] 編號 N.º : N/127592 [220] 申請日 Data de pedido : 2017/09/06
 [730] 申請人 Requerente : CHIKARANOMOTO HOLDINGS CO., LTD.
 地址 Endereço : 10-1, Yakuin 1-Chome, Chuo ward, Fukuoka city, Fukuoka, Japan
 國籍 Nacionalidade : 日本 Japonesa
 活動 Actividade : 商業及工業 comercial e industrial
 [511] 類別 Classe : 30
 [511] 產品 Produtos : 茶；咖啡及可可；冰；糖果，麵包及奶油雞蛋製小麵包；調味品（非調味用香料）；調味用香料；雪糕混合物；冰淇淋混合物；未烘焙的咖啡（未加工）；穀類製品；杏仁糊；中式帶餡包點（已煮熟的餃子）；三文治；中式蒸的帶餡包點（已煮熟的燒賣）；壽司；生麵糊混合小塊章魚的炸丸子（章魚燒）；帶碎肉餡的蒸饅頭（Niku-manjuh）；漢堡包（三文治）；意式薄餅；盒裝的預製餐食；熱狗（三文治）；肉餡餅；意式餛飩；酵母粉；發酵的米（麴）；鮮酵母；發酵粉；糖果用速食混合物；食用米副產品（清酒糟）；去殼米；去殼燕麥；去殼大麥；食品用麵粉；食用麵筋；雪糕用黏合劑；家用鬆肉產品；穩定已攪拌乳脂的產品；食用芳香劑（非以精油為主）；全屬第30類。
 [540] 商標 Marca :

I PPUDO EXPRESS

- [210] 編號 N.º : N/127593 [220] 申請日 Data de pedido : 2017/09/06
- [730] 申請人 Requerente : CHIKARANOMOTO HOLDINGS CO., LTD.
 地址 Endereço : 10-1, Yakuin 1-Chome, Chuo ward, Fukuoka city, Fukuoka, Japan
 國籍 Nacionalidade : 日本 Japonesa
 活動 Actividade : 商業及工業 comercial e industrial
- [511] 類別 Classe : 43
- [511] 服務 Serviços : 提供食品和飲料; 拉面館; 咖啡廳; 快餐店; 日式餐廳; 提供臨時住宿; 住宿代理服務(酒店、旅館的預訂中介); 動物酒店(旅館); 學前及日間中心幼兒服務; 養老院; 提供會議室; 提供展覽設施; 蒲團套及羽絨褥子的出租; 工業用廚房設備的出租; 工業用乾碟機的出租; 工業用洗碗碟機的出租; 非電動廚房煮食爐的出租; 廚房用沖洗台的出租; 洗碗碟機的出租; 窗簾的出租; 傢俱的出租; 掛毯的出租; 鋪地板用品的出租; 毛巾的出租; 全屬第43類。
- [540] 商標 Marca :

I PPUDO EXPRESS

- [210] 編號 N.º : N/127603 [220] 申請日 Data de pedido : 2017/09/06
- [730] 申請人 Requerente : 河南中煙工業有限責任公司
 地址 Endereço : 中國河南省鄭州市榆林南路16號
 國籍 Nacionalidade : 中國 Chinesa
 活動 Actividade : 商業及工業 comercial e industrial
- [511] 類別 Classe : 34
- [511] 產品 Produtos : 煙草; 雪茄煙; 香煙嘴; 火柴; 吸煙用打火機; 香煙過濾嘴; 煙用過濾絲束; 煙絲; 煙末; 煙斗。
- [540] 商標 Marca :



- [210] 編號 N.º : N/127604 [220] 申請日 Data de pedido : 2017/09/06
- [730] 申請人 Requerente : 河南中煙工業有限責任公司
 地址 Endereço : 中國河南省鄭州市榆林南路16號
 國籍 Nacionalidade : 中國 Chinesa
 活動 Actividade : 商業及工業 comercial e industrial
- [511] 類別 Classe : 34
- [511] 產品 Produtos : 煙草; 雪茄煙; 香煙嘴; 火柴; 吸煙用打火機; 香煙過濾嘴; 煙用過濾絲束; 煙絲; 煙末; 煙斗。
- [540] 商標 Marca :



- [210] 編號 N.º : N/127605 [220] 申請日 Data de pedido : 2017/09/06
- [730] 申請人 Requerente : 佛山市樂華恒業衛浴有限公司
 地址 Endereço : 中國廣東省佛山市三水區南山鎮漫江工業園南區3號
 國籍 Nacionalidade : 中國 Chinesa

- 活動 Actividade : 商業及工業 comercial e industrial
[511] 類別 Classe : 6
[511] 產品 Produtos : 普通金屬合金; 金屬水管; 金屬蓄水池; 金屬螺絲; 家具用金屬附件; 五金器具; 金屬大桶; 金屬製固定式毛巾分配器; 掛衣杆用金屬鉤; 金屬衣服掛鉤。
[540] 商標 Marca :

ARROW

- [210] 編號 N.º : N/127606 [220] 申請日 Data de pedido : 2017/09/06
[730] 申請人 Requerente : 佛山市樂華恒業衛浴有限公司
地址 Endereço : 中國廣東省佛山市三水區南山鎮漫江工業園南區3號
國籍 Nacionalidade : 中國 Chinesa
活動 Actividade : 商業及工業 comercial e industrial
[511] 類別 Classe : 11
[511] 產品 Produtos : 水管龍頭; 水管用混水龍頭; 抽水馬桶; 盥洗盆 (衛生設備部件); 燈; 烹調用裝置和設備; 冷藏展示櫃; 空氣調節設備; 衛生間用消毒劑分配器; 電加熱裝置。
[540] 商標 Marca :

ARROW

- [210] 編號 N.º : N/127607 [220] 申請日 Data de pedido : 2017/09/06
[730] 申請人 Requerente : 佛山市樂華恒業衛浴有限公司
地址 Endereço : 中國廣東省佛山市三水區南山鎮漫江工業園南區3號
國籍 Nacionalidade : 中國 Chinesa
活動 Actividade : 商業及工業 comercial e industrial
[511] 類別 Classe : 19
[511] 產品 Produtos : 磚; 非金屬地板磚; 建築用非金屬牆磚; 瓷磚; 建築玻璃; 非金屬簡易小浴室; 木地板; 大理石; 非金屬耐火建築材料; 預製非金屬台。
[540] 商標 Marca :

ARROW

- [210] 編號 N.º : N/127608 [220] 申請日 Data de pedido : 2017/09/06
[730] 申請人 Requerente : 佛山市樂華恒業衛浴有限公司
地址 Endereço : 中國廣東省佛山市三水區南山鎮漫江工業園南區3號
國籍 Nacionalidade : 中國 Chinesa
活動 Actividade : 商業及工業 comercial e industrial
[511] 類別 Classe : 20
[511] 產品 Produtos : 盥洗台; (家具); 梳妝檯; 毛巾櫃; (家具); 貯存架; 非金屬箱; 掛鑰匙用鑰匙板; 鏡子; 書櫃; 草編織物; 木、蠟、石膏、或塑膠藝術品、服裝架; 家具; 衣架; 辦公家具; 床; 椅子; 衣帽架; 床墊。
[540] 商標 Marca :

ARROW

- [210] 編號 N.º : N/127609 [220] 申請日 Data de pedido : 2017/09/06
- [730] 申請人 Requerente : 寧波中哲慕尚控股有限公司
地址 Endereço : 中國浙江省寧波市鄞州區金源路628號
國籍 Nacionalidade : 中國 Chinesa
活動 Actividade : 商業及工業 comercial e industrial
- [511] 類別 Classe : 18
- [511] 產品 Produtos : 裘皮;動物皮;背包,錢包(錢夾);包;旅行用具(皮件);旅行箱;行李箱;運動包;手提包;旅行包;傢俱用皮裝飾;皮製繫帶;傘;登山杖;手杖;鞍具;寵物服裝。
- [540] 商標 Marca :

g x g . k i d s
Love More

- [210] 編號 N.º : N/127610 [220] 申請日 Data de pedido : 2017/09/06
- [730] 申請人 Requerente : 寧波中哲慕尚控股有限公司
地址 Endereço : 中國浙江省寧波市鄞州區金源路628號
國籍 Nacionalidade : 中國 Chinesa
活動 Actividade : 商業及工業 comercial e industrial
- [511] 類別 Classe : 25
- [511] 產品 Produtos : 服裝;褲子;成品衣;襯衫;外套;馬甲;上衣;運動衫;制服;夾克(服裝)仿皮服裝;皮衣;T恤衫;內衣;背心;鞋;靴;帽;貝雷帽;短襪;襪;手套(服裝);圍巾;披肩;領結;跟帶;背帶。
- [540] 商標 Marca :

g x g . k i d s
Love More

- [210] 編號 N.º : N/127611 [220] 申請日 Data de pedido : 2017/09/06
- [730] 申請人 Requerente : 合生元香港有限公司
BIOSTIME HONG KONG LIMITED
地址 Endereço : 香港干諾道中200號信德中心西座35樓3508室
Unit No. 3508 35/F West Tower, Shun Tak Centre, 200 Connaught Road Central, Hong Kong
國籍 Nacionalidade : 根據香港法例成立 Constituída segundo as leis de H.K.
活動 Actividade : 商業及工業 comercial e industrial
- [511] 類別 Classe : 3
- [511] 產品 Produtos : 洗髮液、潔膚乳液、護髮素、護膚用化妝劑、洗面奶、浴液、香精油、化妝品、美容面膜、皮膚增白霜。
- [540] 商標 Marca :

自然对你好

- [210] 編號 N.º : N/127612 [220] 申請日 Data de pedido : 2017/09/06
- [730] 申請人 Requerente : 合生元香港有限公司
BIOSTIME HONG KONG LIMITED

地址 Endereço : 香港干諾道中200號信德中心西座35樓3508室
Unit No. 3508 35/F West Tower, Shun Tak Centre, 200 Connaught Road Central, Hong Kong

國籍 Nacionalidade : 根據香港法例成立 Constituída segundo as leis de H.K.

活動 Actividade : 商業及工業 comercial e industrial

[511] 類別 Classe : 5

[511] 產品 Produtos : 蛋白質膳食補充劑、膳食纖維、維生素製劑、藥用植物提取物、營養補充劑、嬰兒食品、嬰兒尿布、嬰兒尿褲、消毒紙巾、嬰兒配方奶粉。

[540] 商標 Marca :

自然对你好

[210] 編號 N.º : N/127613 [220] 申請日 Data de pedido : 2017/09/06

[730] 申請人 Requerente : 合生元香港有限公司
BIOSTIME HONG KONG LIMITED

地址 Endereço : 香港干諾道中200號信德中心西座35樓3508室
Unit No. 3508 35/F West Tower, Shun Tak Centre, 200 Connaught Road Central, Hong Kong

國籍 Nacionalidade : 根據香港法例成立 Constituída segundo as leis de H.K.

活動 Actividade : 商業及工業 comercial e industrial

[511] 類別 Classe : 9

[511] 產品 Produtos : 可下載的計算機應用軟件，電子出版物（可下載），磁性編碼身份鑒別手環，可下載的音樂文件，可下載的影像文件，CD盤（音像），光盤（音像），動畫片，計算機程序（可下載軟件），可下載的手機應用軟件。

[540] 商標 Marca :

自然对你好

[210] 編號 N.º : N/127614 [220] 申請日 Data de pedido : 2017/09/06

[730] 申請人 Requerente : 合生元香港有限公司
BIOSTIME HONG KONG LIMITED

地址 Endereço : 香港干諾道中200號信德中心西座35樓3508室
Unit No. 3508 35/F West Tower, Shun Tak Centre, 200 Connaught Road Central, Hong Kong

國籍 Nacionalidade : 根據香港法例成立 Constituída segundo as leis de H.K.

活動 Actividade : 商業及工業 comercial e industrial

[511] 類別 Classe : 16

[511] 產品 Produtos : 紙巾、印刷品、印刷出版物、帶有電子發聲裝置的兒童圖書、雜誌（期刊）、文具、書寫工具、小冊子、繪畫材料、圖畫。

[540] 商標 Marca :

自然对你好

- [210] 編號 N.º : N/127615 [220] 申請日 Data de pedido : 2017/09/06
- [730] 申請人 Requerente : 合生元香港有限公司
BIOSTIME HONG KONG LIMITED
- 地址 Endereço : 香港干諾道中200號信德中心西座35樓3508室
Unit No. 3508 35/F West Tower, Shun Tak Centre, 200 Connaught Road Central, Hong Kong
- 國籍 Nacionalidade : 根據香港法例成立 Constituída segundo as leis de H.K.
- 活動 Actividade : 商業及工業 comercial e industrial
- [511] 類別 Classe : 29
- [511] 產品 Produtos : 果肉、酸奶、奶昔、類可可脂、烹飪用卵磷脂、食用水生植物提取物、牛奶飲料（以牛奶為主的）、牛奶製品、奶粉、牛奶。
- [540] 商標 Marca :

自然对你好

- [210] 編號 N.º : N/127616 [220] 申請日 Data de pedido : 2017/09/06
- [730] 申請人 Requerente : 合生元香港有限公司
BIOSTIME HONG KONG LIMITED
- 地址 Endereço : 香港干諾道中200號信德中心西座35樓3508室
Unit No. 3508 35/F West Tower, Shun Tak Centre, 200 Connaught Road Central, Hong Kong
- 國籍 Nacionalidade : 根據香港法例成立 Constituída segundo as leis de H.K.
- 活動 Actividade : 商業及工業 comercial e industrial
- [511] 類別 Classe : 30
- [511] 產品 Produtos : 蜂蜜、蜂膠、香草（香味調料）、高蛋白穀物條、米粉糊、燕麥食品、米粉（粉狀）、奶片（糖果）、以穀物為主的零食小吃、以米為主的零食小吃。
- [540] 商標 Marca :

自然对你好

- [210] 編號 N.º : N/127617 [220] 申請日 Data de pedido : 2017/09/06
- [730] 申請人 Requerente : 合生元香港有限公司
BIOSTIME HONG KONG LIMITED
- 地址 Endereço : 香港干諾道中200號信德中心西座35樓3508室
Unit No. 3508 35/F West Tower, Shun Tak Centre, 200 Connaught Road Central, Hong Kong
- 國籍 Nacionalidade : 根據香港法例成立 Constituída segundo as leis de H.K.
- 活動 Actividade : 商業及工業 comercial e industrial
- [511] 類別 Classe : 32
- [511] 產品 Produtos : 無酒精果汁、果汁、蔬菜汁（飲料）、無酒精飲料、植物飲料、以蜂蜜為主的無酒精飲料、果昔、乳酸飲料（果製品，非奶）、汽水、奶茶（非奶為主）。
- [540] 商標 Marca :

自然对你好

- [210] 編號 N.º : N/127618 [220] 申請日 Data de pedido : 2017/09/06
- [730] 申請人 Requerente : 合生元香港有限公司
 BIOSTIME HONG KONG LIMITED
- 地址 Endereço : 香港干諾道中200號信德中心西座35樓3508室
 Unit No. 3508 35/F West Tower, Shun Tak Centre, 200 Connaught Road Central, Hong Kong
- 國籍 Nacionalidade : 根據香港法例成立 Constituída segundo as leis de H.K.
- 活動 Actividade : 商業及工業 comercial e industrial
- [511] 類別 Classe : 35
- [511] 服務 Serviços : 電視廣告、商業櫥窗佈置、計算機網絡上的在線廣告、為零售目的在通訊媒體上展示商品、商業管理輔助、為消費者提供商業信息和建議（消費者建議機構）、特許經營的商業管理、替他人推銷、市場營銷、為買賣雙方提供在線市場。
- [540] 商標 Marca :

自然对你好

- [210] 編號 N.º : N/127624 [220] 申請日 Data de pedido : 2017/09/06
- [730] 申請人 Requerente : STUDIO CAFE LIMITED
- 地址 Endereço : 23nd floor, Ligend Tower, 7 Shing Yip Street, Kwan Tong, Kowloon Hong Kong
- 國籍 Nacionalidade : 根據香港法例成立 Constituída segundo as leis de H.K.
- 活動 Actividade : 商業及工業 comercial e industrial
- [511] 類別 Classe : 43
- [511] 服務 Serviços : 提供餐飲服務；快餐館；餐廳；自助餐館。
- [540] 商標 Marca :

十字冰室
 Cross Cafe

- [591] 商標顏色 Cores de marca : 黑色（如圖所示）。

- [210] 編號 N.º : N/127625 [220] 申請日 Data de pedido : 2017/09/06
- [730] 申請人 Requerente : 梁國威
 Leong Kuok Wai
- 地址 Endereço : 澳門若翰亞美打街1-A容和大廈地下A
- 國籍 Nacionalidade : 中國 Chinesa
- 活動 Actividade : 商業及工業 comercial e industrial
- [511] 類別 Classe : 30
- [511] 產品 Produtos : 冰製食品。
- [540] 商標 Marca :



- [210] 編號 N.º : N/127634 [220] 申請日 Data de pedido : 2017/09/07
- [730] 申請人 Requerente : Apple Inc.
 地址 Endereço : 1 Infinite Loop, Cupertino, California 95014, United States of America
 國籍 Nacionalidade : 美國 Americana
 活動 Actividade : 商業及工業 comercial e industrial
- [511] 類別 Classe : 38
- [511] 服務 Serviços : Telecomunicações; emissão e transmissão de voz, dados, imagens, música, áudio, vídeo, multimédia, televisão e rádio por meio de redes de telecomunicações, redes de computador, a Internet, satélite, rádio, redes de comunicações wireless, televisão e cabo; radiodifusão e transmissão de música, áudio, vídeo e conteúdos multimédia em streaming através de redes de telecomunicações, redes de computador, Internet, satélite, rádio, redes de comunicações wireless, televisão e cabo; serviços de radiodifusão e transmissão por subscrição e pagamento por visualização através de redes de telecomunicações, redes de computador, Internet, satélite, rádio, redes de telecomunicações wireless, televisão e cabo; combinação de utilizadores para a transferência de música, áudio, vídeo e multimédia através de redes de telecomunicações, redes de computador, Internet, satélite, rádio, redes de comunicações wireless, televisão e cabo; telefone, correio electrónico, mensagens electrónicas, transmissão electrónica de dados, serviços de audioconferência e videoconferência; fornecimento de acesso a redes de telecomunicações, redes de computador, Internet, comunicações via satélite, redes de comunicações wireless e cabo; fornecimento de acesso a sites, bases de dados, quadros informativos electrónicos, fóruns on-line, directórios, música e programas de vídeo e áudio; comunicação por computador; serviços de informação, assessoria e consultoria relativos a tudo o que antecede.
- [540] 商標 Marca :



- [210] 編號 N.º : N/127635 [220] 申請日 Data de pedido : 2017/09/07
- [730] 申請人 Requerente : Apple Inc.
 地址 Endereço : 1 Infinite Loop, Cupertino, California 95014, United States of America
 國籍 Nacionalidade : 美國 Americana
 活動 Actividade : 商業及工業 comercial e industrial
- [511] 類別 Classe : 38
- [511] 服務 Serviços : Telecomunicações; emissão e transmissão de voz, dados, imagens, música, áudio, vídeo, multimédia, televisão e rádio por meio de redes de telecomunicações, redes de computador, a Internet, satélite, rádio, redes de comunicações wireless, televisão e cabo; radiodifusão e transmissão de música, áudio, vídeo e conteúdos multimédia em streaming através de redes de telecomunicações, redes de computador, Internet, satélite, rádio, redes de comunicações wireless, televisão e cabo; serviços de radiodifusão e transmissão por subscrição e pagamento por visualização através de redes de telecomunicações, redes de computador, Internet, satélite, rádio, redes de telecomunicações wireless, televisão e cabo; combinação de utilizadores para a transferência de música, áudio, vídeo e multimédia através de redes de telecomunicações, redes de computador, Internet, satélite, rádio, redes de comunicações wireless, televisão e cabo; telefone, correio electrónico, mensagens electrónicas, transmiss-

são electrónica de dados, serviços de audioconferência e videoconferência; fornecimento de acesso a redes de telecomunicações, redes de computador, Internet, comunicações via satélite, redes de comunicações wireless e cabo; fornecimento de acesso a sites, bases de dados, quadros informativos electrónicos, fóruns on-line, directórios, música e programas de vídeo e áudio; comunicação por computador; serviços de informação, assessoria e consultoria relativos a tudo o que antecede.

[540] 商標 Marca :

APPLE

[210] 編號 N.º : N/127639 [220] 申請日 Data de pedido : 2017/09/07

[730] 申請人 Requerente : 臻林控股有限公司
SERENSIA WOODS HOLDINGS LTD.

地址 Endereço : Sea Meadow House, Blackburne Highway, P.O. Box 116, Road Town, Tortola, British Virgin Islands

國籍 Nacionalidade : 英屬維爾京斯島 Ilhas Virgens Britânicas

活動 Actividade : 商業 comercial

[511] 類別 Classe : 35

[511] 服務 Serviços : 廣告, 實業經營, 實業管理, 辦公事務。

[540] 商標 Marca :



[591] 商標顏色 Cores de marca : 粉色 Pantone 7520C, 綠色 Pantone 577C, 藍色 Pantone 2955C (如圖所示)。

[210] 編號 N.º : N/127640 [220] 申請日 Data de pedido : 2017/09/07

[730] 申請人 Requerente : 臻林控股有限公司
SERENSIA WOODS HOLDINGS LTD.

地址 Endereço : Sea Meadow House, Blackburne Highway, P.O. Box 116, Road Town, Tortola, British Virgin Islands

國籍 Nacionalidade : 英屬維爾京斯島 Ilhas Virgens Britânicas

活動 Actividade : 商業 comercial

[511] 類別 Classe : 41

[511] 服務 Serviços : 教育, 提供培訓, 娛樂, 文體活動。

[540] 商標 Marca :



[591] 商標顏色 Cores de marca : 粉色 Pantone 7520C, 綠色 Pantone 577C, 藍色 Pantone 2955C (如圖所示)。

[210] 編號 N.º : N/127643 [220] 申請日 Data de pedido : 2017/09/07

[730] 申請人 Requerente : 澳門中國土特產有限公司
COMPANHIA DE PRODUTOS E PRODUÇÕES ESPECIAIS DA CHINA, S.A.R.L.

地址 Endereço : Rua Cinco de Outubro, n.ºs 114 e 116

國籍 Nacionalidade : 根據澳門法例成立 Constituída segundo as leis de Macau
 活動 Actividade : 商業 comercial
 [511] 類別 Classe : 5
 [511] 產品 Produtos : 枸杞; 中藥材; 藥用膠囊。
 [540] 商標 Marca :



[210] 編號 N.º : N/127644 [220] 申請日 Data de pedido : 2017/09/07
 [730] 申請人 Requerente : 澳門中國土特產有限公司
 COMPANHIA DE PRODUTOS E PRODUÇÕES ESPECIAIS DA CHINA, S.A.R.L.
 地址 Endereço : Rua Cinco de Outubro, n.ºs 114 e 116
 國籍 Nacionalidade : 根據澳門法例成立 Constituída segundo as leis de Macau
 活動 Actividade : 商業 comercial
 [511] 類別 Classe : 30
 [511] 產品 Produtos : 茶; 用作茶葉代用品的花或葉; 冰茶; 茶飲料; 甘菊茶飲料; 穀類製品; 穀粉; 豆類粗粉; 米。
 [540] 商標 Marca :



[210] 編號 N.º : N/127645 [220] 申請日 Data de pedido : 2017/09/07
 [730] 申請人 Requerente : 澳門中國土特產有限公司
 COMPANHIA DE PRODUTOS E PRODUÇÕES ESPECIAIS DA CHINA, S.A.R.L.
 地址 Endereço : Rua Cinco de Outubro, n.ºs 114 e 116
 國籍 Nacionalidade : 根據澳門法例成立 Constituída segundo as leis de Macau
 活動 Actividade : 商業 comercial
 [511] 類別 Classe : 35
 [511] 服務 Serviços : 進出口代理; 為商品或服務的買賣雙方提供在線上市場; 替他人推銷; 替他人採購; 市場行銷; 特許經營的商業管理; 通過網站提供商業資訊。
 [540] 商標 Marca :

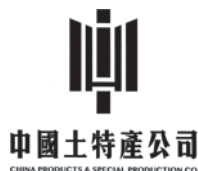

[210] 編號 N.º : N/127646 [220] 申請日 Data de pedido : 2017/09/07
 [730] 申請人 Requerente : 澳門中國土特產有限公司
 COMPANHIA DE PRODUTOS E PRODUÇÕES ESPECIAIS DA CHINA, S.A.R.L.
 地址 Endereço : Rua Cinco de Outubro, n.ºs 114 e 116
 國籍 Nacionalidade : 根據澳門法例成立 Constituída segundo as leis de Macau

活動 Actividade : 商業 comercial
 [511] 類別 Classe : 5
 [511] 產品 Produtos : 枸杞;中藥材;藥用膠囊。
 [540] 商標 Marca :



[210] 編號 N.º : N/127647 [220] 申請日 Data de pedido : 2017/09/07
 [730] 申請人 Requerente : 澳門中國土特產有限公司
 COMPANHIA DE PRODUTOS E PRODUÇÕES ESPECIAIS DA CHINA, S.A.R.L.
 地址 Endereço : Rua Cinco de Outubro, n.ºs 114 e 116
 國籍 Nacionalidade : 根據澳門法例成立 Constituída segundo as leis de Macau
 活動 Actividade : 商業 comercial
 [511] 類別 Classe : 30
 [511] 產品 Produtos : 茶;用作茶葉代用品的花或葉;冰茶;茶飲料;甘菊茶飲料;穀類製品;穀粉;豆類粗粉;米。
 [540] 商標 Marca :



[210] 編號 N.º : N/127648 [220] 申請日 Data de pedido : 2017/09/07
 [730] 申請人 Requerente : 澳門中國土特產有限公司
 COMPANHIA DE PRODUTOS E PRODUÇÕES ESPECIAIS DA CHINA, S.A.R.L.
 地址 Endereço : Rua Cinco de Outubro, n.ºs 114 e 116
 國籍 Nacionalidade : 根據澳門法例成立 Constituída segundo as leis de Macau
 活動 Actividade : 商業 comercial
 [511] 類別 Classe : 35
 [511] 服務 Serviços : 進出口代理;為商品或服務的買賣雙方提供在線上市場;替他人推銷;替他人採購;市場行銷;
 特許經營的商業管理;通過網站提供商業資訊。
 [540] 商標 Marca :



[210] 編號 N.º : N/127649 [220] 申請日 Data de pedido : 2017/09/07
 [730] 申請人 Requerente : 萬寶匯有限公司
 地址 Endereço : 澳門涌河新街88號海濱花園10樓GF樓A室
 國籍 Nacionalidade : 根據澳門法例成立 Constituída segundo as leis de Macau
 活動 Actividade : 商業 comercial
 [511] 類別 Classe : 35

[511] 服務 Serviços : 向客戶提供會展公關及廣告製作服務。
 [540] 商標 Marca :



[591] 商標顏色 Cores de marca : 金色·棕色·黑色(如圖所示)。

[210] 編號 N.º : N/127650 [220] 申請日 Data de pedido : 2017/09/07
 [730] 申請人 Requerente : 澳門滋味滿屋餐飲有限公司
 地址 Endereço : 澳門和樂坊一街61-71號宏泰工業大廈2樓D座
 國籍 Nacionalidade : 根據澳門法例成立 Constituída segundo as leis de Macau
 活動 Actividade : 商業 comercial
 [511] 類別 Classe : 43
 [511] 服務 Serviços : 餐飲服務。
 [540] 商標 Marca :



[591] 商標顏色 Cores de marca : 紅色:C:0 M:99 K:0
 白色:C:0 M:0 Y:0 K:0
 黑色:C:70 M:67 Y:64 K:74(如圖所示)。

[210] 編號 N.º : N/127651 [220] 申請日 Data de pedido : 2017/09/07
 [730] 申請人 Requerente : Dairyfarm Establishment
 地址 Endereço : Wuhrstrasse 6, Postfach 461, LI-9490 Vaduz, Liechtenstein
 國籍 Nacionalidade : 列支敦士登 Listenstainiana
 活動 Actividade : 商業及工業 comercial e industrial
 [511] 類別 Classe : 33
 [511] 產品 Produtos : Bebidas alcoólicas (excepto cerveja); vinhos; vinhos espumantes; vinhos fortificados; aguardente de arroz (sake); amargos (licores); bajjiu (bebida alcoólica destilada Chinesa); álcool de arroz; cidras; bebidas alcoólicas contendo frutas; aguardentes e licores; conhaque; licores; rum; vodka; uísque; bebidas destiladas; gin.
 [540] 商標 Marca :



[210] 編號 N.º : N/127652 [220] 申請日 Data de pedido : 2017/09/08
 [730] 申請人 Requerente : 億泰實業國際有限公司
 AKWG INTERNATIONAL LIMITED
 地址 Endereço : 1401-03 Lrader Commercial Building 54-56 Hillwood Rd Tsimshatsui KL, Hong Kong
 國籍 Nacionalidade : 根據香港法例成立 Constituída segundo as leis de H.K.

- 活動 Actividade : 商業 comercial
- [511] 類別 Classe : 35
- [511] 服務 Serviços : 企業管理及顧問服務;銷售管理服務;有關臉部、身體及手部護理的美容產品(護膚品、潤膚膏、乳霜、乳液、護膚液、凝膠及粉類產品),唇膏,睫毛膏,爽膏水,化妝品,指甲油,面膜,香水的批發、零售及分銷服務;所有包括商標類別35的服務。
- [540] 商標 Marca :



- [210] 編號 N.º : N/127653 [220] 申請日 Data de pedido : 2017/09/08
- [730] 申請人 Requerente : 億泰實業國際有限公司
AKWG INTERNATIONAL LIMITED
- 地址 Endereço : 1401-03 Lrader Commercial Building 54-56 Hillwood Rd Tsimshatsui KL, Hong Kong
- 國籍 Nacionalidade : 根據香港法例成立 Constituída segundo as leis de H.K.
- 活動 Actividade : 商業 comercial
- [511] 類別 Classe : 35
- [511] 服務 Serviços : 企業管理及顧問服務;銷售管理服務;有關臉部、身體及手部護理的美容產品(護膚品、潤膚膏、乳霜、乳液、護膚液、凝膠及粉類產品),唇膏,睫毛膏,爽膏水,化妝品,指甲油,面膜,香水的批發、零售及分銷服務;所有包括商標類別35的服務。
- [540] 商標 Marca :



- [210] 編號 N.º : N/127654 [220] 申請日 Data de pedido : 2017/09/08
- [730] 申請人 Requerente : 億泰實業國際有限公司
AKWG INTERNATIONAL LIMITED
- 地址 Endereço : 1401-03 Lrader Commercial Building 54-56 Hillwood Rd Tsimshatsui KL, Hong Kong
- 國籍 Nacionalidade : 根據香港法例成立 Constituída segundo as leis de H.K.
- 活動 Actividade : 商業 comercial
- [511] 類別 Classe : 3
- [511] 產品 Produtos : 有關臉部、身體及手部護理的美容產品、護膚品、潤膚膏、乳霜、乳液、護膚液、凝膠及粉類產品,唇膏,睫毛膏,爽膏水,化妝品,指甲油,面膜,香水;所有包括商標類別03的產品。
- [540] 商標 Marca :



- [210] 編號 N.º : N/127659 [220] 申請日 Data de pedido : 2017/09/08
- [730] 申請人 Requerente : KIMBERLY-CLARK WORLDWIDE, INC.

- 地址 Endereço : Neenah, Wisconsin, United States of America
 國籍 Nacionalidade : 美國 Americana
 活動 Actividade : 商業及工業 comercial e industrial
 [511] 類別 Classe : 9
 [511] 產品 Produtos : Luvas de protecção contra acidentes ou lesões, máscaras descartáveis para o rosto de uso limitado, respiradores para filtragem do ar, óculos de protecção, tampões para os ouvidos.
 [540] 商標 Marca :

KLEENGUARD

- [210] 編號 N.º : N/127660 [220] 申請日 Data de pedido : 2017/09/08
 [730] 申請人 Requerente : KIMBERLY-CLARK WORLDWIDE, INC.
 地址 Endereço : Neenah, Wisconsin, United States of America
 國籍 Nacionalidade : 美國 Americana
 活動 Actividade : 商業及工業 comercial e industrial
 [511] 類別 Classe : 25
 [511] 產品 Produtos : Vestuário de protecção descartável, nomeadamente casacos de laboratório, jaquetas, batas, aventais, coberturas de sapatos e botas, chapelaria.
 [540] 商標 Marca :

KLEENGUARD

- [210] 編號 N.º : N/127662 [220] 申請日 Data de pedido : 2017/09/08
 [730] 申請人 Requerente : 佛山市南海崇泰防火材料有限公司
 地址 Endereço : 中國佛山市南海區桂城夏東三洲股份經濟社廣利圍工業開發區廣平國際工貿城自編 A 幢二樓 A208 號
 國籍 Nacionalidade : 中國 Chinesa
 活動 Actividade : 商業及工業 comercial e industrial
 [511] 類別 Classe : 6
 [511] 產品 Produtos : 金屬片和金屬板、金屬管、金屬百葉窗、金屬門、鋼製卷簾、金屬窗、五金器具、小五金器具、金屬鎖（非電）、保險櫃（金屬或非金屬）。
 [540] 商標 Marca :



- [210] 編號 N.º : N/127663 [220] 申請日 Data de pedido : 2017/09/08
 [730] 申請人 Requerente : 佛山市南海崇泰防火材料有限公司
 地址 Endereço : 中國佛山市南海區桂城夏東三洲股份經濟社廣利圍工業開發區廣平國際工貿城自編 A 幢二樓 A208 號
 國籍 Nacionalidade : 中國 Chinesa
 活動 Actividade : 商業及工業 comercial e industrial
 [511] 類別 Classe : 17

- [511] 產品 Produtos : 墊片(密封墊)、密封物、生橡膠或半成品橡膠、非金屬軟管、絕緣、隔熱、隔音用材料、隔熱耐火材料、橡膠或塑料填料、合成橡膠、軟管用非金屬附件、非包裝用塑料膜。
- [540] 商標 Marca :



- [210] 編號 N.º : N/127664 [220] 申請日 Data de pedido : 2017/09/08
- [730] 申請人 Requerente : 株式會社愛誠
AISEI Co., Ltd.
- 地址 Endereço : 日本大阪府豐中市豐南町南五丁目7番11號
5-7-11, Honancho-minami, Toyonaka, Osaka, Japan
- 國籍 Nacionalidade : 日本 Japonesa
- 活動 Actividade : 商業及工業 comercial e industrial
- [511] 類別 Classe : 9
- [511] 產品 Produtos : 隱形眼鏡盒; 隱形眼鏡; 眼鏡; 眼鏡片; 太陽鏡; 眼鏡框; 眼鏡架; 眼鏡盒; 矯正透鏡(光學); 眼鏡鏈。
- [540] 商標 Marca :

LUQUAGE

- [210] 編號 N.º : N/127665 [220] 申請日 Data de pedido : 2017/09/08
- [730] 申請人 Requerente : 株式會社愛誠
AISEI Co., Ltd.
- 地址 Endereço : 日本大阪府豐中市豐南町南五丁目7番11號
5-7-11, Honancho-minami, Toyonaka, Osaka, Japan
- 國籍 Nacionalidade : 日本 Japonesa
- 活動 Actividade : 商業及工業 comercial e industrial
- [511] 類別 Classe : 9
- [511] 產品 Produtos : 隱形眼鏡盒; 隱形眼鏡; 眼鏡; 眼鏡片; 太陽鏡; 眼鏡框; 眼鏡架; 眼鏡盒; 矯正透鏡(光學); 眼鏡鏈。
- [540] 商標 Marca :

Viewm

- [210] 編號 N.º : N/127666 [220] 申請日 Data de pedido : 2017/09/08
- [730] 申請人 Requerente : 株式會社愛誠
AISEI Co., Ltd.
- 地址 Endereço : 日本大阪府豐中市豐南町南五丁目7番11號
5-7-11, Honancho-minami, Toyonaka, Osaka, Japan
- 國籍 Nacionalidade : 日本 Japonesa

- 活動 Actividade : 商業及工業 comercial e industrial
 [511] 類別 Classe : 9
 [511] 產品 Produtos : 隱形眼鏡盒; 隱形眼鏡; 眼鏡; 眼鏡片; 太陽鏡; 眼鏡框; 眼鏡架; 眼鏡盒; 矯正透鏡(光學); 眼鏡鏈。
 [540] 商標 Marca :

éRouge

- [210] 編號 N.º : N/127667 [220] 申請日 Data de pedido : 2017/09/08
 [730] 申請人 Requerente : 株式會社愛誠
 AISEI Co., Ltd.
 地址 Endereço : 日本大阪府豐中市豐南町南五丁目7番11號
 5-7-11, Honancho-minami, Toyonaka, Osaka, Japan
 國籍 Nacionalidade : 日本 Japonesa
 活動 Actividade : 商業及工業 comercial e industrial
 [511] 類別 Classe : 9
 [511] 產品 Produtos : 隱形眼鏡盒; 隱形眼鏡; 眼鏡; 眼鏡片; 太陽鏡; 眼鏡框; 眼鏡架; 眼鏡盒; 矯正透鏡(光學); 眼鏡鏈。
 [540] 商標 Marca :

EverColor

- [210] 編號 N.º : N/127668 [220] 申請日 Data de pedido : 2017/09/08
 [730] 申請人 Requerente : 株式會社愛誠
 AISEI Co., Ltd.
 地址 Endereço : 日本大阪府豐中市豐南町南五丁目7番11號
 5-7-11, Honancho-minami, Toyonaka, Osaka, Japan
 國籍 Nacionalidade : 日本 Japonesa
 活動 Actividade : 商業及工業 comercial e industrial
 [511] 類別 Classe : 9
 [511] 產品 Produtos : 隱形眼鏡盒; 隱形眼鏡; 眼鏡; 眼鏡片; 太陽鏡; 眼鏡框; 眼鏡架; 眼鏡盒; 矯正透鏡(光學); 眼鏡鏈。
 [540] 商標 Marca :

必优目

- [210] 編號 N.º : N/127669 [220] 申請日 Data de pedido : 2017/09/08
 [730] 申請人 Requerente : 株式會社愛誠
 AISEI Co., Ltd.
 地址 Endereço : 日本大阪府豐中市豐南町南五丁目7番11號
 5-7-11, Honancho-minami, Toyonaka, Osaka, Japan
 國籍 Nacionalidade : 日本 Japonesa

活動 Actividade : 商業及工業 comercial e industrial
[511] 類別 Classe : 9
[511] 產品 Produtos : 隱形眼鏡盒; 隱形眼鏡; 眼鏡; 眼鏡片; 太陽鏡; 眼鏡框; 眼鏡架; 眼鏡盒; 矯正透鏡 (光學); 眼鏡鏈。
[540] 商標 Marca :

爱如久

[210] 編號 N.º : N/127670 [220] 申請日 Data de pedido : 2017/09/08
[730] 申請人 Requerente : 株式會社愛誠
AISEI Co., Ltd.
地址 Endereço : 日本大阪府豐中市豐南町南五丁目7番11號
5-7-11, Honancho-minami, Toyonaka, Osaka, Japan
國籍 Nacionalidade : 日本 Japonesa
活動 Actividade : 商業及工業 comercial e industrial
[511] 類別 Classe : 9
[511] 產品 Produtos : 隱形眼鏡盒; 隱形眼鏡; 眼鏡; 眼鏡片; 太陽鏡; 眼鏡框; 眼鏡架; 眼鏡盒; 矯正透鏡 (光學); 眼鏡鏈。
[540] 商標 Marca :

艾巴卡乐

[210] 編號 N.º : N/127671 [220] 申請日 Data de pedido : 2017/09/08
[730] 申請人 Requerente : 株式會社愛誠
AISEI Co., Ltd.
地址 Endereço : 日本大阪府豐中市豐南町南五丁目7番11號
5-7-11, Honancho-minami, Toyonaka, Osaka, Japan
國籍 Nacionalidade : 日本 Japonesa
活動 Actividade : 商業及工業 comercial e industrial
[511] 類別 Classe : 9
[511] 產品 Produtos : 隱形眼鏡盒; 隱形眼鏡; 眼鏡; 眼鏡片; 太陽鏡; 眼鏡框; 眼鏡架; 眼鏡盒; 矯正透鏡 (光學); 眼鏡鏈。
[540] 商標 Marca :

露卡久

[210] 編號 N.º : N/127672 [220] 申請日 Data de pedido : 2017/09/08
[730] 申請人 Requerente : 株式會社愛誠
AISEI Co., Ltd.
地址 Endereço : 日本大阪府豐中市豐南町南五丁目7番11號
5-7-11, Honancho-minami, Toyonaka, Osaka, Japan
國籍 Nacionalidade : 日本 Japonesa

- 活動 Actividade : 商業及工業 comercial e industrial
- [511] 類別 Classe : 9
- [511] 產品 Produtos : 隱形眼鏡盒; 隱形眼鏡; 眼鏡; 眼鏡片; 太陽鏡; 眼鏡框; 眼鏡架; 眼鏡盒; 矯正透鏡(光學); 眼鏡鏈。
- [540] 商標 Marca :

領麗秀

- [210] 編號 N.º : N/127673 [220] 申請日 Data de pedido : 2017/09/08
- [730] 申請人 Requerente : 重慶理文衛生用紙製造有限公司
- 地址 Endereço : 中國重慶市永川區朱沱鎮四望山村
- 國籍 Nacionalidade : 中國 Chinesa
- 活動 Actividade : 商業及工業 comercial e industrial
- [511] 類別 Classe : 5
- [511] 產品 Produtos : 人用藥; 消毒劑; 醫用營養品; 嬰兒食品; 淨化劑; 消毒紙巾; 醫用保健袋; 殺蟲劑; 衛生巾; 嬰兒尿褲。
- [540] 商標 Marca :



- [210] 編號 N.º : N/127674 [220] 申請日 Data de pedido : 2017/09/08
- [730] 申請人 Requerente : 重慶理文衛生用紙製造有限公司
- 地址 Endereço : 中國重慶市永川區朱沱鎮四望山村
- 國籍 Nacionalidade : 中國 Chinesa
- 活動 Actividade : 商業及工業 comercial e industrial
- [511] 類別 Classe : 16
- [511] 產品 Produtos : 紙; 木漿紙; 鏡頭紙; 衛生紙; 紙手帕; 紙餐巾; 紙巾; 卡板紙; 白紙板; 牛皮紙板。
- [540] 商標 Marca :



- [210] 編號 N.º : N/127675 [220] 申請日 Data de pedido : 2017/09/08
- [730] 申請人 Requerente : 重慶理文衛生用紙製造有限公司
- 地址 Endereço : 中國重慶市永川區朱沱鎮四望山村
- 國籍 Nacionalidade : 中國 Chinesa
- 活動 Actividade : 商業及工業 comercial e industrial
- [511] 類別 Classe : 31
- [511] 產品 Produtos : 樹木; 未加工木材; 穀(穀類); 植物; 活動物; 新鮮水果; 新鮮蔬菜; 鮮食用菌; 植物種子; 動物食品。

[540] 商標 Marca :



[210] 編號 N.º : N/127676 [220] 申請日 Data de pedido : 2017/09/08
 [730] 申請人 Requerente : 重慶理文衛生用紙製造有限公司
 地址 Endereço : 中國重慶市永川區朱沱鎮四望山村
 國籍 Nacionalidade : 中國 Chinesa
 活動 Actividade : 商業及工業 comercial e industrial
 [511] 類別 Classe : 35
 [511] 服務 Serviços : 廣告; 為零售目的在通訊媒體上展示商品; 特許經營的商業管理; 組織商業或廣告交易會; 進出口代理; 為商品和服務的買賣雙方提供在線市場; 市場營銷; 職業介紹所; 辦公機器和設備出租; 會計。

[540] 商標 Marca :



[210] 編號 N.º : N/127677 [220] 申請日 Data de pedido : 2017/09/08
 [730] 申請人 Requerente : 重慶理文衛生用紙製造有限公司
 地址 Endereço : 中國重慶市永川區朱沱鎮四望山村
 國籍 Nacionalidade : 中國 Chinesa
 活動 Actividade : 商業及工業 comercial e industrial
 [511] 類別 Classe : 40
 [511] 服務 Serviços : 定做材料裝配(替他人); 金屬處理; 食品和飲料的防腐處理; 服裝製作; 印刷; 廢物和垃圾的回收利用; 空氣淨化; 水處理; 木材砍伐和加工; 紙張加工。

[540] 商標 Marca :



[210] 編號 N.º : N/127678 [220] 申請日 Data de pedido : 2017/09/08
 [730] 申請人 Requerente : 重慶理文衛生用紙製造有限公司
 地址 Endereço : 中國重慶市永川區朱沱鎮四望山村
 國籍 Nacionalidade : 中國 Chinesa
 活動 Actividade : 商業及工業 comercial e industrial
 [511] 類別 Classe : 42
 [511] 服務 Serviços : 技術研究; 化妝品研究; 包裝設計; 建設項目的開發; 室內裝飾設計; 服裝設計; 計算機軟件設計; 替他人創建和維護網站; 藝術品鑒定; 材料測試。

[540] 商標 Marca :



[210] 編號 N.º : N/127682 [220] 申請日 Data de pedido : 2017/09/08
 [730] 申請人 Requerente : Pizza Hut International, LLC
 地址 Endereço : 14841 N. Dallas Parkway, Dallas, Texas, United States of America
 國籍 Nacionalidade : 美國 Americana
 活動 Actividade : 商業及工業 comercial e industrial
 [511] 類別 Classe : 29
 [511] 產品 Produtos : Carne, peixe, aves e caça; extractos de carne; frutas e vegetais em conserva, secos e cozinhados; geleias, compotas, molhos de fruta; ovos, leite e lacticínios; óleos e gorduras alimentares; queijos; saladas; óleos para cozinhar; coberturas feitas de carne, coberturas feitas de galinha, coberturas feitas de queijo, coberturas feitas de fruta e de vegetais para pizzas.

[540] 商標 Marca :

PHD

[210] 編號 N.º : N/127683 [220] 申請日 Data de pedido : 2017/09/08
 [730] 申請人 Requerente : Pizza Hut International, LLC
 地址 Endereço : 14841 N. Dallas Parkway, Dallas, Texas, United States of America
 國籍 Nacionalidade : 美國 Americana
 活動 Actividade : 商業及工業 comercial e industrial
 [511] 類別 Classe : 30
 [511] 產品 Produtos : Café, chá, cacau, açúcar, arroz, tapioca, sagu, café artificial; farinha e preparados à base de cereais, pão, artigos de pastelaria e confeitos, gelos; mel, melaço; levedura, fermento em pó; sal, mostarda; vinagre, molhos (condimentos); especiarias; gelo; pãezinhos, biscoitos, pães, bolos, arroz; pizzas; molhos para pizzas; pie crusts para piza; massa para piza; massa e entradas preparadas com massa.

[540] 商標 Marca :

PHD

[210] 編號 N.º : N/127684 [220] 申請日 Data de pedido : 2017/09/08
 [730] 申請人 Requerente : Pizza Hut International, LLC
 地址 Endereço : 14841 N. Dallas Parkway, Dallas, Texas, United States of America
 國籍 Nacionalidade : 美國 Americana
 活動 Actividade : 商業及工業 comercial e industrial

- [511] 類別 Classe : 43
[511] 服務 Serviços : Serviços para o fornecimento de comidas e bebidas; serviços de restaurante e serviços de restaurante para consumir fora; serviços de comida rápida; entrega domiciliária de alimentos, especialmente pizzas fornecidas como parte de serviços de restaurante para consumir fora.
[540] 商標 Marca :

PHD

- [210] 編號 N.º : N/127685 [220] 申請日 Data de pedido : 2017/09/08
[730] 申請人 Requerente : Pizza Hut International, LLC
地址 Endereço : 14841 N. Dallas Parkway, Dallas, Texas, United States of America
國籍 Nacionalidade : 美國 Americana
活動 Actividade : 商業及工業 comercial e industrial
[511] 類別 Classe : 29
[511] 產品 Produtos : Carne, peixe, aves e caça; extractos de carne; frutas e vegetais em conserva, secos e cozinhados; geleias, compotas, molhos de fruta; ovos, leite e lacticínios; óleos e gorduras alimentares; queijos; saladas; óleos para cozinhar; coberturas feitas de carne, coberturas feitas de galinha, coberturas feitas de queijo, coberturas feitas de fruta e de vegetais para pizzas.
[540] 商標 Marca :

薄餅博士

- [210] 編號 N.º : N/127686 [220] 申請日 Data de pedido : 2017/09/08
[730] 申請人 Requerente : Pizza Hut International, LLC
地址 Endereço : 14841 N. Dallas Parkway, Dallas, Texas, United States of America
國籍 Nacionalidade : 美國 Americana
活動 Actividade : 商業及工業 comercial e industrial
[511] 類別 Classe : 30
[511] 產品 Produtos : Café, chá, cacau, açúcar, arroz, tapioca, sagu, café artificial; farinha e preparados à base de cereais, pão, artigos de pastelaria e confeitos, gelos; mel, melaço; levedura, fermento em pó; sal, mostarda; vinagre, molhos (condimentos); especiarias; gelo; pãezinhos, biscoitos, pães, bolos, arroz; pizzas; molhos para pizzas; pie crusts para piza; massa para piza; massa e entradas preparadas com massa.
[540] 商標 Marca :

薄餅博士

- [210] 編號 N.º : N/127687 [220] 申請日 Data de pedido : 2017/09/08
[730] 申請人 Requerente : Pizza Hut International, LLC
地址 Endereço : 14841 N. Dallas Parkway, Dallas, Texas, United States of America

- 國籍 Nacionalidade : 美國 Americana
 活動 Actividade : 商業及工業 comercial e industrial
 [511] 類別 Classe : 43
 [511] 服務 Serviços : Serviços para o fornecimento de comidas e bebidas; serviços de restaurante e serviços de restaurante para consumir fora; serviços de comida rápida; entrega domiciliária de alimentos, especialmente pizzas fornecidas como parte de serviços de restaurante para consumir fora.
 [540] 商標 Marca :

薄餅博士

- [210] 編號 N.º : N/127688 [220] 申請日 Data de pedido : 2017/09/08
 [730] 申請人 Requerente : Pizza Hut International, LLC
 地址 Endereço : 14841 N. Dallas Parkway, Dallas, Texas, United States of America
 國籍 Nacionalidade : 美國 Americana
 活動 Actividade : 商業及工業 comercial e industrial
 [511] 類別 Classe : 29
 [511] 產品 Produtos : Carne, peixe, aves e caça; extractos de carne; frutas e vegetais em conserva, secos e cozinhados; geleias, compotas, molhos de fruta; ovos, leite e lacticínios; óleos e gorduras alimentares; queijos; saladas; óleos para cozinhar; coberturas feitas de carne, coberturas feitas de galinha, coberturas feitas de queijo, coberturas feitas de fruta e de vegetais para pizzas.
 [540] 商標 Marca :



- [210] 編號 N.º : N/127689 [220] 申請日 Data de pedido : 2017/09/08
 [730] 申請人 Requerente : Pizza Hut International, LLC
 地址 Endereço : 14841 N. Dallas Parkway, Dallas, Texas, United States of America
 國籍 Nacionalidade : 美國 Americana
 活動 Actividade : 商業及工業 comercial e industrial
 [511] 類別 Classe : 30
 [511] 產品 Produtos : Café, chá, cacau, açúcar, arroz, tapioca, sagu, café artificial; farinha e preparados à base de cereais, pão, artigos de pastelaria e confeitos, gelos; mel, melaço; levedura, fermento em pó; sal, mostarda; vinagre, molhos (condimentos); especiarias; gelo; pãezinhos, biscoitos, pães, bolos, arroz; pizzas; molhos para pizzas; pie crusts para piza; massa para piza; massa e entradas preparadas com massa.
 [540] 商標 Marca :



- [210] 編號 N.º : N/127690 [220] 申請日 Data de pedido : 2017/09/08
 [730] 申請人 Requerente : Pizza Hut International, LLC

- 地址 Endereço : 14841 N. Dallas Parkway, Dallas, Texas, United States of America
 國籍 Nacionalidade : 美國 Americana
 活動 Actividade : 商業及工業 comercial e industrial
 [511] 類別 Classe : 43
 [511] 服務 Serviços : Serviços para o fornecimento de comidas e bebidas; serviços de restaurante e serviços de restaurante para consumir fora; serviços de comida rápida; entrega domiciliária de alimentos, especialmente pizzas fornecidas como parte de serviços de restaurante para consumir fora.
 [540] 商標 Marca :



- [210] 編號 N.º : N/127691 [220] 申請日 Data de pedido : 2017/09/08
 [730] 申請人 Requerente : Pizza Hut International, LLC
 地址 Endereço : 14841 N. Dallas Parkway, Dallas, Texas, United States of America
 國籍 Nacionalidade : 美國 Americana
 活動 Actividade : 商業及工業 comercial e industrial
 [511] 類別 Classe : 30
 [511] 產品 Produtos : Café, chá, cacau, açúcar, arroz, tapioca, sagu, café artificial; farinha e preparados à base de cereais, pão, artigos de pastelaria e confeitos, gelos; mel, melaço; levedura, fermento em pó; sal, mostarda; vinagre, molhos (condimentos); especiarias; gelo; pãezinhos, biscoitos, pães, bolos, arroz; pizzas; molhos para pizzas; pie crusts para pizza; massa para pizza; massa e entradas preparadas com massa.
 [540] 商標 Marca :

CHZ 360

- [210] 編號 N.º : N/127695 [220] 申請日 Data de pedido : 2017/09/08
 [730] 申請人 Requerente : 彩虹企業(香港)有限公司
 地址 Endereço : 香港九龍長沙灣青山道500號百美工業大廈3樓C室
 國籍 Nacionalidade : 根據香港法例成立 Constituída segundo as leis de H.K.
 活動 Actividade : 商業 comercial
 [511] 類別 Classe : 30
 [511] 產品 Produtos : 小黃油餅乾, 果餡餅, 糕點, 餅乾, 麵包乾, 薄烤餅, 月餅, 冰淇淋蛋糕, 以穀物為主的零食小吃, 杏仁餅。
 [540] 商標 Marca :



- [591] 商標顏色 Cores de marca : 紅色, 如圖所示。

- [210] 編號 N.º : N/127696 [220] 申請日 Data de pedido : 2017/09/08
 [730] 申請人 Requerente : 彩虹企業(香港)有限公司
 地址 Endereço : 香港九龍長沙灣青山道500號百美工業大廈3樓C室

- 國籍 Nacionalidade : 根據香港法例成立 Constituída segundo as leis de H.K.
 活動 Actividade : 商業 comercial
 [511] 類別 Classe : 30
 [511] 產品 Produtos : 小黃油餅乾, 果餡餅, 糕點, 餅乾, 麵包乾, 薄烤餅, 月餅, 冰淇淋蛋糕, 以穀物為主的零食小吃, 杏仁餅。
 [540] 商標 Marca :



- [591] 商標顏色 Cores de marca : 紅色, 如圖所示。

- [210] 編號 N.º : N/127697 [220] 申請日 Data de pedido : 2017/09/14
 [730] 申請人 Requerente : 瀛瀛集團有限公司
 地址 Endereço : 澳門高利亞海軍上將大馬路41號激成工業中心第3期5樓X
 國籍 Nacionalidade : 根據澳門法例成立 Constituída segundo as leis de Macau
 活動 Actividade : 商業 comercial
 [511] 類別 Classe : 5
 [511] 產品 Produtos : 醫用和獸醫用製劑, 醫用衛生製劑, 醫用營養品, 嬰兒食品, 膏藥, 繃敷材料, 填塞牙孔和牙模用料劑, 消滅有害動物製劑, 殺真菌劑, 除莠劑。
 [540] 商標 Marca :



- [210] 編號 N.º : N/127698 [220] 申請日 Data de pedido : 2017/09/14
 [730] 申請人 Requerente : 瀛瀛集團有限公司
 地址 Endereço : 澳門高利亞海軍上將大馬路41號激成工業中心第3期5樓X
 國籍 Nacionalidade : 根據澳門法例成立 Constituída segundo as leis de Macau
 活動 Actividade : 商業 comercial
 [511] 類別 Classe : 30
 [511] 產品 Produtos : 咖啡, 茶, 可可, 糖, 米, 食用澱粉, 西米, 咖啡代用品, 麵粉及穀類製品, 麵包, 糕點及糖果, 冰製食品, 蜂蜜, 糖漿, 鮮酵母, 發酵粉, 食鹽, 芥末, 醋, 沙司(調味品), 調味用香料, 飲用冰。
 [540] 商標 Marca :



- [210] 編號 N.º : N/127699 [220] 申請日 Data de pedido : 2017/09/13
 [730] 申請人 Requerente : 瀛瀛集團有限公司
 地址 Endereço : 澳門高利亞海軍上將大馬路41號激成工業中心第3期5樓X
 國籍 Nacionalidade : 根據澳門法例成立 Constituída segundo as leis de Macau
 活動 Actividade : 商業 comercial
 [511] 類別 Classe : 5

[511] 產品 **Produtos** : 醫用和獸醫用製劑, 醫用衛生製劑, 醫用營養品, 嬰兒食品, 膏藥, 繃敷材料, 填塞牙孔和牙模用料劑, 消滅有害動物製劑, 殺真菌劑, 除莠劑。

[540] 商標 **Marca** :



[210] 編號 N.º : N/127700 [220] 申請日 **Data de pedido** : 2017/09/13

[730] 申請人 **Requerente** : 瀛瀛集團有限公司

地址 **Endereço** : 澳門高利亞海軍上將大馬路41號激成工業中心第3期5樓X

國籍 **Nacionalidade** : 根據澳門法例成立 **Constituída segundo as leis de Macau**

活動 **Actividade** : 商業 **comercial**

[511] 類別 **Classe** : 30

[511] 產品 **Produtos** : 咖啡, 茶, 可可, 糖, 米, 食用澱粉, 西米, 咖啡代用品, 麵粉及穀類製品, 麵包, 糕點及糖果, 冰製食品, 蜂蜜, 糖漿, 鮮酵母, 發酵粉, 食鹽, 芥末, 醋, 沙司 (調味品), 調味用香料, 飲用冰。

[540] 商標 **Marca** :



[210] 編號 N.º : N/127701 [220] 申請日 **Data de pedido** : 2017/09/14

[730] 申請人 **Requerente** : 種遠(管理)有限公司

地址 **Endereço** : 澳門高利亞海軍上將大馬路41號激成工業中心第3期5樓X

國籍 **Nacionalidade** : 根據澳門法例成立 **Constituída segundo as leis de Macau**

活動 **Actividade** : 商業 **comercial**

[511] 類別 **Classe** : 5

[511] 產品 **Produtos** : 醫用和獸醫用製劑, 醫用衛生製劑, 醫用營養品, 嬰兒食品, 膏藥, 繃敷材料, 填塞牙孔和牙模用料劑, 消滅有害動物製劑, 殺真菌劑, 除莠劑。

[540] 商標 **Marca** :



[210] 編號 N.º : N/127702 [220] 申請日 **Data de pedido** : 2017/09/14

[730] 申請人 **Requerente** : 種遠(管理)有限公司

地址 **Endereço** : 澳門高利亞海軍上將大馬路41號激成工業中心第3期5樓X

國籍 **Nacionalidade** : 根據澳門法例成立 **Constituída segundo as leis de Macau**

活動 **Actividade** : 商業 **comercial**

[511] 類別 **Classe** : 30

[511] 產品 **Produtos** : 咖啡, 茶, 可可, 糖, 米, 食用澱粉, 西米, 咖啡代用品, 麵粉及穀類製品, 麵包, 糕點及糖果, 冰製食品, 蜂蜜, 糖漿, 鮮酵母, 發酵粉, 食鹽, 芥末, 醋, 沙司 (調味品), 調味用香料, 飲用冰。

[540] 商標 **Marca** :



- [210] 編號 N.º : N/127703 [220] 申請日 Data de pedido : 2017/09/14
- [730] 申請人 Requerente : 種遠(管理)有限公司
 地址 Endereço : 澳門高利亞海軍上將大馬路41號激成工業中心第3期5樓X
 國籍 Nacionalidade : 根據澳門法例成立 Constituída segundo as leis de Macau
 活動 Actividade : 商業 comercial
- [511] 類別 Classe : 5
- [511] 產品 Produtos : 醫用和獸醫用製劑, 醫用衛生製劑, 醫用營養品, 嬰兒食品, 膏藥, 繃敷材料, 填塞牙孔和牙模用料劑, 消滅有害動物製劑, 殺真菌劑, 除莠劑。
- [540] 商標 Marca :



- [210] 編號 N.º : N/127704 [220] 申請日 Data de pedido : 2017/09/14
- [730] 申請人 Requerente : 種遠(管理)有限公司
 地址 Endereço : 澳門高利亞海軍上將大馬路41號激成工業中心第3期5樓X
 國籍 Nacionalidade : 根據澳門法例成立 Constituída segundo as leis de Macau
 活動 Actividade : 商業 comercial
- [511] 類別 Classe : 30
- [511] 產品 Produtos : 咖啡, 茶, 可可, 糖, 米, 食用澱粉, 西米, 咖啡代用品, 麵粉及穀類製品, 麵包, 糕點及糖果, 冰製食品, 蜂蜜, 糖漿, 鮮酵母, 發酵粉, 食鹽, 芥末, 醋, 沙司(調味品), 調味用香料, 飲用冰。
- [540] 商標 Marca :



- [210] 編號 N.º : N/127705 [220] 申請日 Data de pedido : 2017/09/11
- [730] 申請人 Requerente : 美心餅店有限公司
 PADARIA E PASTELARIA MAXIM'S LIMITADA
 地址 Endereço : 澳門黑沙環158號第六街威雄工業中心14樓A座
 Rua Seis (Bairro Areia Preta), n.º 158, Edifício Centro Industrial Furama, 14.º andar A, Macau
 國籍 Nacionalidade : 根據澳門法例成立 Constituída segundo as leis de Macau
 活動 Actividade : 商業及工業 comercial e industrial
- [511] 類別 Classe : 43
- [511] 服務 Serviços : Fornecimento de comidas e bebidas; restaurantes “self-service”; restaurantes e snack bares de “fast food”; serviços de restaurante, café e bar; cafeterias, cantinas; serviços de catering; salas de chá; serviços de restaurante que oferece produtos de panificação e pratos cozinhados.
- [540] 商標 Marca :



- [210] 編號 N.º : N/127706 [220] 申請日 Data de pedido : 2017/09/11
- [730] 申請人 Requerente : Bagbone Ltd.
 地址 Endereço : Unit B, 4/F, Ka Ming Court 688-690 Castle Peak Road Lai Chi Kok, Kowloon Hong Kong
 國籍 Nacionalidade : 根據香港法例成立 Constituída segundo as leis de H.K.
 活動 Actividade : 商業及工業 comercial e industrial
- [511] 類別 Classe : 6
- [511] 產品 Produtos : 普通金屬鑰匙圈, 金屬錢夾, 普通金屬標籤, 普通金屬盒, 金屬雕塑, 金屬及青銅的小雕像和飾品, 鋼球, 金屬籃子, 金屬鈴, 鳥池 (金屬結構), 金屬螺栓, 金屬瓶蓋, 用於瓶子的金屬膠囊, 用於瓶子封口金屬蓋, 金屬瓶塞, 金屬瓶緊扣, 青銅器 (藝術品), 普通金屬扣 (五金), 非電氣用纜索和金屬線, 保險箱, 金屬鉸鏈, 五金箱, 金屬工具箱, 金屬箱, 金屬門門, 金屬閘門, 金屬門把手, 非電氣用金屬門鈴, 金屬掛衣鈎, 金屬鎖 (電除外), 掛鎖, 鑰匙, 金屬環, 金屬圈, 金屬標誌牌, 彈簧鎖, 金屬固定毛巾分配器, 普通金屬藝術品。
- [540] 商標 Marca :

TROIKA

- [210] 編號 N.º : N/127707 [220] 申請日 Data de pedido : 2017/09/11
- [730] 申請人 Requerente : Bagbone Ltd.
 地址 Endereço : Unit B, 4/F, Ka Ming Court 688-690 Castle Peak Road Lai Chi Kok, Kowloon Hong Kong
 國籍 Nacionalidade : 根據香港法例成立 Constituída segundo as leis de H.K.
 活動 Actividade : 商業及工業 comercial e industrial
- [511] 類別 Classe : 8
- [511] 產品 Produtos : 手工用具和器械 (手工操作的), 鉗, 剪刀, 修指甲和修腳器具, 錘, 鋸 (手工工具), 螺絲刀, 口袋刀, 開瓶器, 胡桃鉗, 刀, 叉, 匙和勺餐具, 佩刀, 剃刀。
- [540] 商標 Marca :

TROIKA

- [210] 編號 N.º : N/127708 [220] 申請日 Data de pedido : 2017/09/11
- [730] 申請人 Requerente : Bagbone Ltd.
 地址 Endereço : Unit B, 4/F, Ka Ming Court 688-690 Castle Peak Road Lai Chi Kok, Kowloon Hong Kong
 國籍 Nacionalidade : 根據香港法例成立 Constituída segundo as leis de H.K.
 活動 Actividade : 商業及工業 comercial e industrial
- [511] 類別 Classe : 14
- [511] 產品 Produtos : 貴重金屬及其合金以及不屬別類的貴重金屬製品或鍍有貴重金屬的物品, 鑰匙圈 (小飾品或小物品), 鐘錶和計時儀器, 手錶, 時鐘, 珠寶, 貴重金屬箱子。
- [540] 商標 Marca :

TROIKA

- [210] 編號 N.º : N/127709 [220] 申請日 Data de pedido : 2017/09/11
- [730] 申請人 Requerente : Bagbone Ltd.
 地址 Endereço : Unit B, 4/F, Ka Ming Court 688-690 Castle Peak Road Lai Chi Kok, Kowloon Hong Kong

- 國籍 Nacionalidade : 根據香港法例成立 Constituída segundo as leis de H.K.
 活動 Actividade : 商業及工業 comercial e industrial
 [511] 類別 Classe : 16
 [511] 產品 Produtos : 不屬別類的紙、紙板及其製品, 印刷品, 裝訂用品, 文具用品, 文具或家庭用黏合劑, 美術用品, 畫筆, 打字機和辦公用品(傢俱除外), 教育或教學用品(儀器除外), 包裝用塑料物品(不屬別類的), 印刷鉛字, 印版。
 [540] 商標 Marca :

TROIKA

- [210] 編號 N.º : N/127710 [220] 申請日 Data de pedido : 2017/09/11
 [730] 申請人 Requerente : Bagbone Ltd.
 地址 Endereço : Unit B, 4/F, Ka Ming Court 688-690 Castle Peak Road Lai Chi Kok, Kowloon Hong Kong
 國籍 Nacionalidade : 根據香港法例成立 Constituída segundo as leis de H.K.
 活動 Actividade : 商業及工業 comercial e industrial
 [511] 類別 Classe : 18
 [511] 產品 Produtos : 不屬別類的皮革及人造皮革製品, 手提皮包, 背包, 嬰兒背帶, 學生用書包, 購物袋, 海灘袋, 錢包(錢夾), 腰包和袋子, 皮夾, 書包, 盒子(不屬別類的), 公事包, 名片匣, 帆布包, 旅行袋, 鑰匙包, 鍊網錢包, 無帶手提包, 零錢包, 化妝箱, 信用卡匣, 文件夾, 行李箱, 尿布袋, 手提袋, 塑料袋, 健身包, 鑰匙圈, 行李標籤, 皮包, 化妝袋, 鞋包, 單肩包, 輪式手提包和手推車, 運動包, 筆記本和平板電腦皮包, 行李帶, 旅行包, 旅行箱, 小手提包及錢包, 傘, 手杖, 鞍具。
 [540] 商標 Marca :

TROIKA

- [210] 編號 N.º : N/127711 [220] 申請日 Data de pedido : 2017/09/11
 [730] 申請人 Requerente : 名鑽坊珠寶有限公司
 地址 Endereço : 澳門崗陵街24號鴻基大廈地下A舖
 國籍 Nacionalidade : 根據澳門法例成立 Constituída segundo as leis de Macau
 活動 Actividade : 商業 comercial
 [511] 類別 Classe : 14
 [511] 產品 Produtos : 貴重金屬及其合金以及不屬別類的貴重金屬製品或鍍有貴重金屬的物品, 珠寶, 首飾, 寶石, 鐘錶和計時儀器。
 [540] 商標 Marca :



- [591] 商標顏色 Cores de marca : 金黃色, 白色, 如圖所示。

- [210] 編號 N.º : N/127713 [220] 申請日 Data de pedido : 2017/09/11
 [730] 申請人 Requerente : José Rafael Santos Ferreira
 地址 Endereço : Rua Direita Carlos Eugenio, No. 65 B Edif. San Heng rc-B, Taipa, Macau
 國籍 Nacionalidade : 葡萄牙 Portuguesa

- 活動 Actividade : 商業及工業 comercial e industrial
- [511] 類別 Classe : 43
- [511] 服務 Serviços : Serviços para fornecimento de comidas e bebidas; alojamento temporário; serviços para fornecimento de comidas, bebidas e vinho; fornecimento de informações on-line relacionados com comida, bebida e vinho; serviços de clube de vinho, serviços de fornecimento de refeições; serviços de bares; cafés; cafetarias; cantinas; serviços de restaurantes; serviços de salas de cocktails, snackbars; serviços de cafetaria; serviço de café e bares; preparação de comidas e refeições para consumir fora; serviços de catering, jantar e restaurante; serviços de consultoria relacionados com todos os serviços acima mencionados bem como prestação de notícias e informações através de uma rede informática global; tudo incluído na Classe 43.
- [540] 商標 Marca :
-
- [591] 商標顏色 Cores de marca : Vermelho, castanho-avermelhado, castanho, preto, cinzento-claro, cinzento-escuro e branco.

- [210] 編號 N.º : N/127714 [220] 申請日 Data de pedido : 2017/09/11
- [730] 申請人 Requerente : Shimano Inc.
- 地址 Endereço : 3-77 Oimatsucho, Sakai-ku, Sakai City, Osaka, Japan
- 國籍 Nacionalidade : 日本 Japonesa
- 活動 Actividade : 商業及工業 comercial e industrial
- [511] 類別 Classe : 28
- [511] 產品 Produtos : Linha de pesca, incluindo bobinas de pesca, varas de pesca, bases para bobinas de pesca, linhas para pesca, guias de linha (para uso em varas de pesca), gancho para pescar, iscas (artificial) para pescar, iscas artificiais, cesto de verga para peixe (equipamento de pesca), bóias para pescar, pesos de pesca (nomeadamente chumbos), sacos de redes para pescadores, sacos de pesca, luvas de pesca; estojos para varas de pesca, recipientes para linhas de pesca, e protectores para as ancas especialmente para pesca.
- [540] 商標 Marca :



- [210] 編號 N.º : N/127715 [220] 申請日 Data de pedido : 2017/09/11
- [730] 申請人 Requerente : DESCENTE, LTD.
- 地址 Endereço : 11-3, Dogashiba 1-chome, Tennoji-ku, Osaka, Japan
- 國籍 Nacionalidade : 日本 Japonesa
- 活動 Actividade : 商業及工業 comercial e industrial
- [511] 類別 Classe : 18
- [511] 產品 Produtos : Ferraduras; armações para sacos de mão; correias de couro; fios de couro; cordões de couro; torção de couro; cordões de couro; coberturas para mobílias em couro; peles de gado; imitação de couro; pelica; película de tripas de bois ou carneiros; crepões (partes de peles); peles de animais; couro de camurça, sem ser para fins de limpeza; pele de camurça, sem ser

para fins de limpeza; peles curtidas; couro, em bruto e semi-trabalhado; lâmina de couro; peles; peles curtidos; molesquine (imitação de couro); sacos de lona para compras; pastas para documentos; sacos em rede para compras; sacos de compras; punhos para segurar sacos de compras; estojos para música; bandoleiras em couro; alças em couro; bandoleiras (correias) em couro; conjuntos de viagem (em couro); sacos para campistas; bolsas de malhas; sacos de compras com rodas; estojos para cartões de crédito (carteiras); bolsas; carteiras de bolso; mochilas com uma alça; malas de viagem com rodas; bolsas de caça (acessórios de caça); pegas para malas de viagem; sacos para desportos; malas escolares; sacolas de escola; sacos para alpinistas; sacos; mochilas; sacos de praia; pastas; randfels (malas escolares japonesas); sacos de viagem; etiquetas para malas de viagem; sacos de vestuário para viagens; malas pequenas de viagem; baús de viagem; baús (malas de viagem); estojos para artigos de higiene pessoal, vazios; chapéus-de-chuva; varas para chapéus-de-chuva; armações para chapéus-de-chuva ou de chapéus-de-sol; barbas de baleia para chapéus-de-chuva ou chapéus-de-sol; argolas para chapéus-de-chuva; chapéus-de-sol; bengalões; assentos para bengalas; bengalas; pegas para bengalas; cabos para bengalas; estribos; peças em borracha para estribos; coleiras para cavalos; traços dos arreios; mantas de sela para cavalos; joelheiras para cavalos; cabrestos; cilhas de couro; martinets (chicotes); açaimes; almofadas para selas de equitação; gualdrapas (xairéis) de selas para cavalos; presilhas de selas; arções de selas; viseiras (arreios); antolhos (arreios); selas para cavalos; bridões; rédeas; correias (arreios) para cavalos; selaria; correias de arreios; cilhas em couro (selaria); tirantes (arreios); acessórios para arreios; cabrestos para cavalos; freios para animais (arreios).

[540] 商標 Marca :

[210] 編號 N.º : N/127716 [220] 申請日 Data de pedido : 2017/09/11
 [730] 申請人 Requerente : DESCENTE, LTD.
 地址 Endereço : 11-3, Dogashiba 1-chome, Tennoji-ku, Osaka, Japan
 國籍 Nacionalidade : 日本 Japonesa
 活動 Actividade : 商業及工業 comercial e industrial
 [511] 類別 Classe : 25
 [511] 產品 Produtos : Alvas; botas de tornozelo; aventais (vestuário); plastrões; fraldas-calça (roupa interior); lenços estampados (lenços para o pescoço); roupões de banho; sandálias de banho; chinelos de banho; toucas para nadar; cuecas de banho; fatos de banho; calções de banho; roupas de praia; sapatos de praia; cintos (vestuário); boinas; baberois, sem ser de papel; boas (para usar ao pescoço); bodys (roupa interior); canos de botas; botas para desporto; botas; calções boxer; suspensórios para vestuários (suspensórios); soutiens; calções para vestir; camisolas interiores para senhora; bonés de pala; bonés (artigos de chapelaria); casulas; vestuário para ginásticas; vestuário de imitações de couro; vestuário em couro; vestuário; casacos; colarinhos (vestuário); combinados (vestuário); corpetes; espartilhos (roupa interior); punhos de camisa; vestuário para ciclistas; colarinhos postiços; sovacos para vestuário; vestidos; robes de senhora; abafos para as orelhas (vestuário); sapatos ou sandálias de esparto; coletes para pesca; acessórios de metal para calçado; sapatos para futebol; abafos para os pés, não aquecidos electricamente; gáspeas para calçado; calçado; estolas em pele; peles (vestuário); gabardines (vestuário); presilhas para calças; polainas (grevas); galochas; ligas; cintas; luvas (vestuário); galochas; sapatos de ginástica; capas de cabeleireiros; botins; armações de chapéus (esqueletos); chapéus; bandoletes (vestuário); artigos de chapelaria para vestir; calcanhares para calçado; calcanhares para meias de senhora; calçado de salto

alto; capuzes (vestuário); meias de vidro; palmilhas; casacos curtos (vestuário); camisolas jérsei (vestuário); uniformes de judo; vestido de avental; camisolões de lã (pulôveres); uniformes de karaté; kimonos; cuecas; artigos de malha (vestuário); botas com atacadores; enxovais para recém-nascidos (vestuário); polainas de lã; polainas (calças); malhas para ginástica; insígnias heráldicas (uniformes librés); manípulos; mantilhas; fatos de máscara; mitras (chapéus); mitenes; cintos para dinheiro (vestuário); vestuário para motoristas; cachecóis (echarpes para o pescoço); manguitos (vestuário); echarpes para o pescoço (cachecóis); lenços de pescoço (cachecóis); gravatas; artigos anti-derrapantes para calçado; vestuário exterior; macacões; sobretudos; pijamas; cuecas de senhora; calças; roupa de papel; chapéus de papel (vestuário); parkas; pelerines; peliças; saiotes; vestidos tipo avental; lenços de bolso; bolsos para vestuário; ponchos; pulôveres; pijamas; vestuário pronto-a-vestir; forros pronto-a-vestir (peças de vestuário); sandálias; sáris; sarongs; faixas para vestuário; lenços de pescoço; lenços de pescoço e cabeça; xailes; peitilhos de camisas; peitilhos duplos para camisa; camisas; sapatos; camisas de manga curta; toucas para o banho; botas de esqui; luvas para esqui; saias; saias-calças; crânio tampa; máscaras para dormir; chinelos; combinados (roupa interior); bata; suspensórios para meias; peúgas; solas para calçado; polainitos; camisolas jérsei desportivas; sapatos desportivos; camisetas desportivas de alças para desporto; suspensórios para meias de senhoras; meias de vidro; pregos para botas de futebol; casacos acolchoados (vestuário); fatos; suspensórios; meias de absorção de transpiração; meias de senhora para absorver transpiração; roupa interior absorvente de transpiração; camisolas de lã; fatos de banho; teddies (roupa interior); t-shirts; collants; biqueiras para calçado; togas; cartolas; casacões; suspensórios para calças; calças; turbantes; roupas interiores; ceroulas; roupa de baixo; uniformes; valenki (botas de feltro); véus (vestuário); coletes; viseiras (chapelaria); coletes para homem; vestuário impermeável; viras para calçado; fatos impermeáveis para esqui em água; touca de freira; tamancos de madeira; faixas para pulsos (vestuário).

[540] 商標 Marca :



[210] 編號 N.º : N/127724 [220] 申請日 Data de pedido : 2017/09/11
 [730] 申請人 Requerente : Hawley & Hazel (BVI) Co. Ltd.
 地址 Endereço : Trident Chambers, P. O. Box 146, Road Town, Tortola, British Virgin Islands
 國籍 Nacionalidade : 英屬維爾京斯島 Ilhas Virgens Britânicas
 活動 Actividade : 商業及工業 comercial e industrial
 [511] 類別 Classe : 21
 [511] 產品 Produtos : Escovas de dentes; palitos; fio dental; estojos para escovas de dentes, sem ser em metais preciosos; suportes para escovas de dentes, sem ser em metais preciosos; escovas de dentes eléctricas; aparelhos de água para a limpeza dos dentes e gengivas; copos; copos de vidro; copos (sem ser em metais preciosos); canecas (sem ser em metais preciosos); utensílios e recipientes para cozinha ou lar (sem ser em metais preciosos ou revestidos dos mesmos); pentes e esponjas; escovas (com excepção de pincéis); materiais para o fabrico de escovas; artigos para limpeza; palha-de-aço; vidro em bruto ou semi-acabado (com excepção de vidro usado na construção); artigos de vidro, porcelana e faiança não incluídos noutras classes.

[540] 商標 Marca :



- [210] 編號 N.º : N/127725 [220] 申請日 Data de pedido : 2017/09/11
- [730] 申請人 Requerente : Hawley & Hazel (BVI) Co. Ltd.
 地址 Endereço : Trident Chambers, P. O. Box 146, Road Town, Tortola, British Virgin Islands
 國籍 Nacionalidade : 英屬維爾京斯島 Ilhas Virgens Britânicas
 活動 Actividade : 商業及工業 comercial e industrial
- [511] 類別 Classe : 21
- [511] 產品 Produtos : Escovas de dentes; palitos; fio dental; estojos para escovas de dentes, sem ser em metais preciosos; suportes para escovas de dentes, sem ser em metais preciosos; escovas de dentes eléctricas; aparelhos de água para a limpeza dos dentes e gengivas; copos; copos de vidro; copos (sem ser em metais preciosos); canecas (sem ser em metais preciosos); utensílios e recipientes para cozinha ou lar (sem ser em metais preciosos ou revestidos dos mesmos); pentes e esponjas; escovas (com excepção de pincéis); materiais para o fabrico de escovas; artigos para limpeza; palha-de-aço; vidro em bruto ou semi-acabado (com excepção de vidro usado na construção); artigos de vidro, porcelana e faiança não incluídos noutras classes.
- [540] 商標 Marca :

樂固齒

- [210] 編號 N.º : N/127726 [220] 申請日 Data de pedido : 2017/09/12
- [730] 申請人 Requerente : 鴻運貿易(國際)有限公司
 Hung Win Trading Company Limited
 地址 Endereço : 香港九龍觀塘觀塘道342-344號泉源工業大廈10樓B座
 Block B, 10/F, Chuan Yuan Factory Building, 342-344 Kwun Tong Road, Kwun Tong, Kowloon, Hong Kong
 國籍 Nacionalidade : 根據香港法例成立 Constituída segundo as leis de H.K.
 活動 Actividade : 商業及工業 comercial e industrial
- [511] 類別 Classe : 5
- [511] 產品 Produtos : 藥劑; 草藥製劑; 中醫藥配方; 藥油; 藥用軟膏; 人用藥; 藥物飲料; 醫用藥物; 醫腦藥丸; 藥用膠囊; 中藥成藥; 醫用營養品; 營養食品; 保健食品; 健康食品。
- [540] 商標 Marca :



- [591] 商標顏色 Cores de marca : 黑, 藍, 綠, 中綠, 淺綠, 深粉綠, 中粉綠, 淺粉綠, 白。

- [210] 編號 N.º : N/127727 [220] 申請日 Data de pedido : 2017/09/12
- [730] 申請人 Requerente : 鴻運貿易(國際)有限公司
 Hung Win Trading Company Limited
 地址 Endereço : 香港九龍觀塘觀塘道342-344號泉源工業大廈10樓B座
 Block B, 10/F, Chuan Yuan Factory Building, 342-344 Kwun Tong Road, Kwun Tong, Kowloon, Hong Kong
 國籍 Nacionalidade : 根據香港法例成立 Constituída segundo as leis de H.K.

- 活動 Actividade : 商業及工業 comercial e industrial
 [511] 類別 Classe : 5
 [511] 產品 Produtos : 藥劑; 草藥製劑; 中醫藥配方; 藥油; 藥用軟膏; 人用藥; 藥物飲料; 醫用藥物; 醫腦藥丸; 藥用膠囊; 中藥成藥; 醫用營養品; 營養食品; 保健食品; 健康食品。
 [540] 商標 Marca :

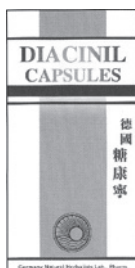

- [591] 商標顏色 Cores de marca : 黑, 藍, 黃。

- [210] 編號 N.º : N/127728 [220] 申請日 Data de pedido : 2017/09/12
 [730] 申請人 Requerente : 鴻運貿易(國際)有限公司
 Hung Win Trading Company Limited
 地址 Endereço : 香港九龍觀塘觀塘道342-344號泉源工業大廈10樓B座
 Block B, 10/F, Chuan Yuan Factory Building, 342-344 Kwun Tong Road, Kwun Tong, Kowloon, Hong Kong
 國籍 Nacionalidade : 根據香港法例成立 Constituída segundo as leis de H.K.
 活動 Actividade : 商業及工業 comercial e industrial
 [511] 類別 Classe : 5
 [511] 產品 Produtos : 藥劑; 草藥製劑; 中醫藥配方; 藥油; 藥用軟膏; 人用藥; 藥物飲料; 醫用藥物; 醫腦藥丸; 藥用膠囊; 中藥成藥; 醫用營養品; 營養食品; 保健食品; 健康食品。
 [540] 商標 Marca :



- [591] 商標顏色 Cores de marca : 黑, 橙, 桃紅, 白。

- [210] 編號 N.º : N/127729 [220] 申請日 Data de pedido : 2017/09/12
 [730] 申請人 Requerente : 鴻運貿易(國際)有限公司
 Hung Win Trading Company Limited
 地址 Endereço : 香港九龍觀塘觀塘道342-344號泉源工業大廈10樓B座
 Block B, 10/F, Chuan Yuan Factory Building, 342-344 Kwun Tong Road, Kwun Tong, Kowloon, Hong Kong
 國籍 Nacionalidade : 根據香港法例成立 Constituída segundo as leis de H.K.
 活動 Actividade : 商業及工業 comercial e industrial
 [511] 類別 Classe : 5
 [511] 產品 Produtos : 藥劑; 草藥製劑; 中醫藥配方; 藥油; 藥用軟膏; 人用藥; 藥物飲料; 醫用藥物; 醫腦藥丸; 藥用膠囊; 中藥成藥; 醫用營養品; 營養食品; 保健食品; 健康食品。

[540] 商標 Marca :



[591] 商標顏色 Cores de marca : 紅, 藍, 白。

[210] 編號 N.º : N/127730 [220] 申請日 Data de pedido : 2017/09/12

[730] 申請人 Requerente : 鴻運貿易(國際)有限公司

Hung Win Trading Company Limited

地址 Endereço : 香港九龍觀塘觀塘道342-344號泉源工業大廈10樓B座

Block B, 10/F, Chuan Yuan Factory Building, 342-344 Kwun Tong Road, Kwun Tong, Kowloon, Hong Kong

國籍 Nacionalidade : 根據香港法例成立 Constituída segundo as leis de H.K.

活動 Actividade : 商業及工業 comercial e industrial

[511] 類別 Classe : 5

[511] 產品 Produtos : 藥劑; 草藥製劑; 中醫藥配方; 藥油; 藥用軟膏; 人用藥; 藥物飲料; 醫用藥物; 醫腦藥丸; 藥用膠囊; 中藥成藥; 醫用營養品; 營養食品; 保健食品; 健康食品。

[540] 商標 Marca :



[591] 商標顏色 Cores de marca : 黑, 深啡, 中啡, 淺啡, 淺粉紅, 深粉紅, 紅, 土黃, 中土黃, 淺土黃, 深黃, 淺黃, 黃, 綠, 藍。

[210] 編號 N.º : N/127731 [220] 申請日 Data de pedido : 2017/09/12

[730] 申請人 Requerente : 鴻運貿易(國際)有限公司

Hung Win Trading Company Limited

地址 Endereço : 香港九龍觀塘觀塘道342-344號泉源工業大廈10樓B座

Block B, 10/F, Chuan Yuan Factory Building, 342-344 Kwun Tong Road, Kwun Tong, Kowloon, Hong Kong

國籍 Nacionalidade : 根據香港法例成立 Constituída segundo as leis de H.K.

活動 Actividade : 商業及工業 comercial e industrial

[511] 類別 Classe : 5

[511] 產品 Produtos : 藥劑; 草藥製劑; 中醫藥配方; 藥油; 藥用軟膏; 人用藥; 藥物飲料; 醫用藥物; 醫腦藥丸; 藥用膠囊; 中藥成藥; 醫用營養品; 營養食品; 保健食品; 健康食品。

[540] 商標 Marca :



[591] 商標顏色 Cores de marca : 黑, 深啡, 中啡, 棗紅, 淺啡, 杏, 中黃, 米黃, 黃, 綠, 淺綠, 白。

[210] 編號 N.º : N/127732 [220] 申請日 Data de pedido : 2017/09/12

[730] 申請人 Requerente : 鴻運貿易(國際)有限公司

Hung Win Trading Company Limited

地址 Endereço :

香港九龍觀塘觀塘道342-344號泉源工業大廈10樓B座

Block B, 10/F, Chuan Yuan Factory Building, 342-344 Kwun Tong Road, Kwun Tong, Kowloon, Hong Kong

國籍 Nacionalidade :

根據香港法例成立 Constituída segundo as leis de H.K.

活動 Actividade :

商業及工業 comercial e industrial

[511] 類別 Classe : 5

[511] 產品 Produtos :

藥劑; 草藥製劑; 中醫藥配方; 藥油; 藥用軟膏; 人用藥; 藥物飲料; 醫用藥物; 醫腦藥丸; 藥用膠囊; 中藥成藥; 醫用營養品; 營養食品; 保健食品; 健康食品。

[540] 商標 Marca :



[591] 商標顏色 Cores de marca : 黑, 啡, 淺啡, 黃, 淺黃, 米黃, 紅, 綠。

[210] 編號 N.º : N/127733 [220] 申請日 Data de pedido : 2017/09/12

[730] 申請人 Requerente : 鴻運貿易(國際)有限公司

Hung Win Trading Company Limited

地址 Endereço :

香港九龍觀塘觀塘道342-344號泉源工業大廈10樓B座

Block B, 10/F, Chuan Yuan Factory Building, 342-344 Kwun Tong Road, Kwun Tong, Kowloon, Hong Kong

國籍 Nacionalidade :

根據香港法例成立 Constituída segundo as leis de H.K.

活動 Actividade :

商業及工業 comercial e industrial

[511] 類別 Classe : 5

[511] 產品 Produtos :

藥劑; 草藥製劑; 中醫藥配方; 藥油; 藥用軟膏; 人用藥; 藥物飲料; 醫用藥物; 醫腦藥丸; 藥用膠囊; 中藥成藥; 醫用營養品; 營養食品; 保健食品; 健康食品。

[540] 商標 Marca :



[591] 商標顏色 Cores de marca : 黑, 啡, 中啡, 淺啡, 深黃, 黃, 淺黃, 深綠, 中綠, 淺綠, 白。

[210] 編號 N.º : N/127734 [220] 申請日 Data de pedido : 2017/09/12

[730] 申請人 Requerente : 鴻運貿易(國際)有限公司

Hung Win Trading Company Limited

地址 Endereço : 香港九龍觀塘觀塘道342-344號泉源工業大廈10樓B座

Block B, 10/F, Chuan Yuan Factory Building, 342-344 Kwun Tong Road, Kwun Tong, Kowloon, Hong Kong

國籍 Nacionalidade : 根據香港法例成立 Constituída segundo as leis de H.K.

活動 Actividade : 商業及工業 comercial e industrial

[511] 類別 Classe : 5

[511] 產品 Produtos : 藥劑; 草藥製劑; 中醫藥配方; 藥油; 藥用軟膏; 人用藥; 藥物飲料; 醫用藥物; 醫腦藥丸; 藥用膠囊; 中藥成藥; 醫用營養品; 營養食品; 保健食品; 健康食品。

[540] 商標 Marca :



[591] 商標顏色 Cores de marca : 黑, 紅, 土黃, 黃, 深綠, 中綠, 淺綠, 藍, 淺藍, 白。

[210] 編號 N.º : N/127735 [220] 申請日 Data de pedido : 2017/09/12

[730] 申請人 Requerente : 鴻運貿易(國際)有限公司

Hung Win Trading Company Limited

地址 Endereço : 香港九龍觀塘觀塘道342-344號泉源工業大廈10樓B座

Block B, 10/F, Chuan Yuan Factory Building, 342-344 Kwun Tong Road, Kwun Tong, Kowloon, Hong Kong

國籍 Nacionalidade : 根據香港法例成立 Constituída segundo as leis de H.K.

活動 Actividade : 商業及工業 comercial e industrial

[511] 類別 Classe : 5

[511] 產品 Produtos : 藥劑; 草藥製劑; 中醫藥配方; 藥油; 藥用軟膏; 人用藥; 藥物飲料; 醫用藥物; 醫腦藥丸; 藥用膠囊; 中藥成藥; 醫用營養品; 營養食品; 保健食品; 健康食品。

[540] 商標 Marca :



[591] 商標顏色 Cores de marca : 黑, 啡, 粉紅, 土黃, 深黃, 中黃, 黃, 綠, 中綠, 藍, 白。

[210] 編號 N.º : N/127736 [220] 申請日 Data de pedido : 2017/09/12

[730] 申請人 Requerente : 鴻運貿易(國際)有限公司

Hung Win Trading Company Limited

地址 Endereço : 香港九龍觀塘觀塘道342-344號泉源工業大廈10樓B座

Block B, 10/F, Chuan Yuan Factory Building, 342-344 Kwun Tong Road, Kwun Tong, Kowloon, Hong Kong

國籍 Nacionalidade : 根據香港法例成立 Constituída segundo as leis de H.K.

活動 Actividade : 商業及工業 comercial e industrial

[511] 類別 Classe : 5

[511] 產品 Produtos : 藥劑; 草藥製劑; 中醫藥配方; 藥油; 藥用軟膏; 人用藥; 藥物飲料; 醫用藥物; 醫腦藥丸; 藥用膠囊; 中藥成藥; 醫用營養品; 營養食品; 保健食品; 健康食品。

[540] 商標 Marca :



[591] 商標顏色 Cores de marca : 黑, 深啡, 中啡, 淺啡, 啡紅, 淺啡紅, 粉紅, 橙, 紅, 土黃, 深黃, 黃, 淺黃, 綠, 紫紅, 紫, 藍, 中藍, 淺藍。

[210] 編號 N.º : N/127737 [220] 申請日 Data de pedido : 2017/09/12

[730] 申請人 Requerente : 鴻運貿易(國際)有限公司

Hung Win Trading Company Limited

地址 Endereço : 香港九龍觀塘觀塘道342-344號泉源工業大廈10樓B座

Block B, 10/F, Chuan Yuan Factory Building, 342-344 Kwun Tong Road, Kwun Tong, Kowloon, Hong Kong

國籍 Nacionalidade : 根據香港法例成立 Constituída segundo as leis de H.K.

活動 Actividade : 商業及工業 comercial e industrial

[511] 類別 Classe : 5

[511] 產品 Produtos : 藥劑; 草藥製劑; 中醫藥配方; 藥油; 藥用軟膏; 人用藥; 藥物飲料; 醫用藥物; 醫腦藥丸; 藥用膠囊; 中藥成藥; 醫用營養品; 營養食品; 保健食品; 健康食品。

[540] 商標 Marca :



[591] 商標顏色 Cores de marca : 綠, 藍, 白。

[210] 編號 N.º : N/127738 [220] 申請日 Data de pedido : 2017/09/12

[730] 申請人 Requerente : 鴻運貿易(國際)有限公司

Hung Win Trading Company Limited

地址 Endereço : 香港九龍觀塘觀塘道342-344號泉源工業大廈10樓B座

Block B, 10/F, Chuan Yuan Factory Building, 342-344 Kwun Tong Road, Kwun Tong, Kowloon, Hong Kong

國籍 Nacionalidade : 根據香港法例成立 Constituída segundo as leis de H.K.

活動 Actividade : 商業及工業 comercial e industrial

[511] 類別 Classe : 5

[511] 產品 Produtos : 藥劑; 草藥製劑; 中醫藥配方; 藥油; 藥用軟膏; 人用藥; 藥物飲料; 醫用藥物; 醫腦藥丸; 藥用膠囊; 中藥成藥; 醫用營養品; 營養食品; 保健食品; 健康食品。

[540] 商標 Marca :



[591] 商標顏色 Cores de marca : 藍, 桃紅, 白。

[210] 編號 N.º : N/127739 [220] 申請日 Data de pedido : 2017/09/12

[730] 申請人 Requerente : 諾誓有限公司

Roseonly Co., Ltd.

地址 Endereço : 中國北京市朝陽區五裏橋二街1號院8號樓1層0114-2

Room 0114-2, Ground Floor, Building 8, No. 1 Courtyard, Wuliqiao Erjie, Chaoyang District, Beijing, China

國籍 Nacionalidade : 中國 Chinesa

活動 Actividade : 商業及工業 comercial e industrial

[511] 類別 Classe : 4

[511] 產品 Produtos : 潤滑油; 燃料; 引火物; 工業用蠟; 香味蠟燭; 除塵製劑; 電能; 皮革保護油; 羊毛脂; 工業用油脂。

[540] 商標 Marca :

roseonly.

- [210] 編號 N.º : N/127740 [220] 申請日 Data de pedido : 2017/09/12
- [730] 申請人 Requerente : 諾誓有限公司
Roseonly Co., Ltd.
- 地址 Endereço : 中國北京市朝陽區五裏橋二街1號院8號樓1層0114-2
Room 0114-2, Ground Floor, Building 8, No. 1 Courtyard, Wuliqiao Erjie, Chaoyang District, Beijing, China
- 國籍 Nacionalidade : 中國 Chinesa
- 活動 Actividade : 商業及工業 comercial e industrial
- [511] 類別 Classe : 3
- [511] 產品 Produtos : 潔膚乳液; 清潔製劑; 拋光製劑; 研磨劑; 香精油; 玫瑰油; 香料; 化妝品; 香水; 口氣清新噴霧; 幹花瓣與香料混合物(香料); 香; 動物用化妝品; 空氣芳香劑。
- [540] 商標 Marca :

諾 誓

- [210] 編號 N.º : N/127741 [220] 申請日 Data de pedido : 2017/09/12
- [730] 申請人 Requerente : 諾誓有限公司
Roseonly Co., Ltd.
- 地址 Endereço : 中國北京市朝陽區五裏橋二街1號院8號樓1層0114-2
Room 0114-2, Ground Floor, Building 8, No. 1 Courtyard, Wuliqiao Erjie, Chaoyang District, Beijing, China
- 國籍 Nacionalidade : 中國 Chinesa
- 活動 Actividade : 商業及工業 comercial e industrial
- [511] 類別 Classe : 4
- [511] 產品 Produtos : 潤滑油; 燃料; 引火物; 工業用蠟; 香味蠟燭; 除塵製劑; 電能; 皮革保護油; 羊毛脂; 工業用油脂。
- [540] 商標 Marca :

諾 誓

- [210] 編號 N.º : N/127742 [220] 申請日 Data de pedido : 2017/09/12
- [730] 申請人 Requerente : 家和有限公司
- 地址 Endereço : 澳門氹仔奧林匹克大馬路華寶花園第1座30樓C
- 國籍 Nacionalidade : 根據澳門法例成立 Constituída segundo as leis de Macau
- 活動 Actividade : 商業 comercial
- [511] 類別 Classe : 43
- [511] 服務 Serviços : 提供食物及飲料服務。
- [540] 商標 Marca :



- [591] 商標顏色 Cores de marca : 藍色、白色、紅色, 如圖所示。

- [210] 編號 N.º : N/127743 [220] 申請日 Data de pedido : 2017/09/12
- [730] 申請人 Requerente : 遼寧奧美投資有限公司
地址 Endereço : 中國遼寧省營口市老邊區開發區路8-1號
國籍 Nacionalidade : 中國 Chinesa
活動 Actividade : 商業及工業 comercial e industrial
- [511] 類別 Classe : 24
- [511] 產品 Produtos : 布;無紡布;紡織品製壁掛;氈;紡織品毛巾;床單;床單和枕套;被子;桌布(非紙製);門簾。
- [540] 商標 Marca :



- [210] 編號 N.º : N/127744 [220] 申請日 Data de pedido : 2017/09/12
- [730] 申請人 Requerente : 遼寧奧美投資有限公司
地址 Endereço : 中國遼寧省營口市老邊區開發區路8-1號
國籍 Nacionalidade : 中國 Chinesa
活動 Actividade : 商業及工業 comercial e industrial
- [511] 類別 Classe : 25
- [511] 產品 Produtos : 服裝;嬰兒全套衣;游泳衣;防水服;鞋(腳上的穿著物);帽子(頭戴);襪;手套(服裝);領帶;腰帶。
- [540] 商標 Marca :



- [210] 編號 N.º : N/127745 [220] 申請日 Data de pedido : 2017/09/12
- [730] 申請人 Requerente : 遼寧奧美投資有限公司
地址 Endereço : 中國遼寧省營口市老邊區開發區路8-1號
國籍 Nacionalidade : 中國 Chinesa
活動 Actividade : 商業及工業 comercial e industrial
- [511] 類別 Classe : 24
- [511] 產品 Produtos : 布;無紡布;紡織品製壁掛;氈;紡織品毛巾;床單;床單和枕套;被子;桌布(非紙製);門簾。
- [540] 商標 Marca :



- [210] 編號 N.º : N/127746 [220] 申請日 Data de pedido : 2017/09/12
- [730] 申請人 Requerente : 遼寧奧美投資有限公司
地址 Endereço : 中國遼寧省營口市老邊區開發區路8-1號
國籍 Nacionalidade : 中國 Chinesa

活動 Actividade : 商業及工業 comercial e industrial
 [511] 類別 Classe : 25
 [511] 產品 Produtos : 服裝; 嬰兒全套衣; 游泳衣; 防水服; 鞋 (腳上的穿著物); 帽子 (頭戴); 襪; 手套 (服裝); 領帶; 腰帶。
 [540] 商標 Marca :



[210] 編號 N.º : N/127760 [220] 申請日 Data de pedido : 2017/09/12
 [730] 申請人 Requerente : 蔡玲玲
 地址 Endereço : 福建省廈門市思明區後埭溪路131號401
 國籍 Nacionalidade : 中國 Chinesa
 活動 Actividade : 商業及工業 comercial e industrial
 [511] 類別 Classe : 25
 [511] 產品 Produtos : 工裝褲, 毛衣, 套頭衫, 襯衫, 短袖襯衫, 成品衣, 褲子, 外套, 針織服裝, 馬甲, 上衣, 運動衫, 大衣, 呢絨夾克 (服裝), 夾克 (服裝), 仿皮服裝, T恤衫, 童裝, 嬰兒全套衣, 防水服。
 [540] 商標 Marca :

MOOSE GEAR

[210] 編號 N.º : N/127761 [220] 申請日 Data de pedido : 2017/09/12
 [730] 申請人 Requerente : 蔡玲玲
 地址 Endereço : 福建省廈門市思明區後埭溪路131號401
 國籍 Nacionalidade : 中國 Chinesa
 活動 Actividade : 商業及工業 comercial e industrial
 [511] 類別 Classe : 25
 [511] 產品 Produtos : 工裝褲, 毛衣, 襯衫, 短袖襯衫, 成品衣, 褲子, 針織服裝, 上衣, 裙子, 運動衫, 連衣裙, 大衣, 呢絨夾克 (服裝), 夾克 (服裝), 仿皮服裝, T恤衫, 裙褲, 童裝, 嬰兒全套衣, 防水服。
 [540] 商標 Marca :

MOOSE GIRL

[210] 編號 N.º : N/127762 [220] 申請日 Data de pedido : 2017/09/12
 [730] 申請人 Requerente : 蔡玲玲
 地址 Endereço : 福建省廈門市思明區後埭溪路131號401
 國籍 Nacionalidade : 中國 Chinesa
 活動 Actividade : 商業及工業 comercial e industrial
 [511] 類別 Classe : 25
 [511] 產品 Produtos : 工裝褲, 毛衣, 襯衫, 短袖襯衫, 成品衣, 褲子, 針織服裝, 上衣, 裙子, 運動衫, 連衣裙, 大衣, 呢絨夾克 (服裝), 夾克 (服裝), 仿皮服裝, T恤衫, 裙褲, 童裝, 嬰兒全套衣, 防水服。
 [540] 商標 Marca :

LOVE TO BE SPOILED

- [210] 編號 N.º : N/127772 [220] 申請日 Data de pedido : 2017/09/12
- [730] 申請人 Requerente : 鴻運貿易(國際)有限公司
Hung Win Trading Company Limited
- 地址 Endereço : 香港九龍觀塘觀塘道342-344號泉源工業大廈10樓B座
Block B, 10/F, Chuan Yuan Factory Building, 342-344 Kwun Tong Road, Kwun Tong, Kowloon, Hong Kong
- 國籍 Nacionalidade : 根據香港法例成立 Constituída segundo as leis de H.K.
- 活動 Actividade : 商業及工業 comercial e industrial
- [511] 類別 Classe : 5
- [511] 產品 Produtos : 藥劑;草藥製劑;中醫藥配方;藥油;藥用軟膏;人用藥;藥物飲料;醫用藥物;醫腦藥丸;藥用膠囊;中藥成藥;醫用營養品;營養食品;保健食品;健康食品。
- [540] 商標 Marca :

胃
氣
痛
丸

- [210] 編號 N.º : N/127774 [220] 申請日 Data de pedido : 2017/09/12
- [730] 申請人 Requerente : 黃詠詩
WONG WENG SI
- 地址 Endereço : 澳門黑沙環中街門牌135號保利達花園第6座20樓AQ
- 國籍 Nacionalidade : 中國 Chinesa
- 活動 Actividade : 商業及工業 comercial e industrial
- [511] 類別 Classe : 22
- [511] 產品 Produtos : 袋。
- [540] 商標 Marca :

WENGLIGHTBOX

- [210] 編號 N.º : N/127781 [220] 申請日 Data de pedido : 2017/09/13
- [730] 申請人 Requerente : 廣東溫氏食品集團股份有限公司
- 地址 Endereço : 中國廣東省雲浮市新興縣新城鎮東堤北路9號
- 國籍 Nacionalidade : 中國 Chinesa
- 活動 Actividade : 商業 comercial
- [511] 類別 Classe : 29
- [511] 產品 Produtos : 肉;肉凍;肉湯;豬肉食品;鹽腌肉;豬肉;肉乾;腌製肉;死家禽;火腿;魚製食品;肉罐頭;腌製蔬菜;果醬;花生醬;果肉;速凍方便菜肴;蛋;蛋清;蛋黃;鹹蛋;黃油;牛奶;牛奶飲料(以牛奶為主的);牛奶製品;食用油;熟製豆;腌製塊菌;食用蛋白。
- [540] 商標 Marca :



- [210] 編號 N.º : N/127782 [220] 申請日 Data de pedido : 2017/09/13
- [730] 申請人 Requerente : 廣東溫氏食品集團股份有限公司
 地址 Endereço : 中國廣東省雲浮市新興縣新城鎮東堤北路9號
 國籍 Nacionalidade : 中國 Chinesa
 活動 Actividade : 商業 comercial
- [511] 類別 Classe : 43
- [511] 服務 Serviços : 快餐館; 小食店; 自助餐廳; 咖啡館; 餐廳; 食物雕刻; 提供食物和飲料服務; 提供野營場地設施; 臨時住宿處出租; 旅遊房屋出租; 住所(旅館、供膳寄宿處); 出租椅子、桌子、桌布和玻璃器皿; 寄宿處; 帳篷出租; 烹飪設備出租; 養老院; 茶館; 流動飲食供應; 飯店; 餐館; 日間托兒所(看孩子); 動物寄養; 飲水機出租。
- [540] 商標 Marca :



- [210] 編號 N.º : N/127783 [220] 申請日 Data de pedido : 2017/09/13
- [730] 申請人 Requerente : 北京世界園藝博覽會事務協調局
 BUREAU OF BEIJING INTERNATIONAL HORTICULTURAL EXHIBITION
 COORDINATION
- 地址 Endereço : 中國北京市海澱區北四環中路267號北京奧運大廈
 No. 267, The Middle of North 4th Ring Road, Haidian District, Beijing, China
- 國籍 Nacionalidade : 中國 Chinesa
 活動 Actividade : 商業 comercial
- [511] 類別 Classe : 31
- [511] 產品 Produtos : 樹木; 聖誕樹; 大麥; 草製覆蓋物; 花粉(原材料); 自然草皮; 新鮮的園藝草本植物; 乾草; 植物; 籽苗; 藤本植物; 活動物; 堅果(水果); 新鮮檳榔; 甜菜; 未加工穀種; 植物種子; 動物食品; 釀酒麥芽; 動物棲息用乾草。
- [540] 商標 Marca :



- [210] 編號 N.º : N/127784 [220] 申請日 Data de pedido : 2017/09/13
- [730] 申請人 Requerente : 北京世界園藝博覽會事務協調局
 BUREAU OF BEIJING INTERNATIONAL HORTICULTURAL EXHIBITION
 COORDINATION
- 地址 Endereço : 中國北京市海澱區北四環中路267號北京奧運大廈
 No. 267, The Middle of North 4th Ring Road, Haidian District, Beijing, China
- 國籍 Nacionalidade : 中國 Chinesa
 活動 Actividade : 商業 comercial
- [511] 類別 Classe : 41
- [511] 服務 Serviços : 教育; 培訓教學; 安排和組織大會; 流動圖書館; 文字出版(廣告宣傳材料除外); 錄像帶發行; 電影放映機及其附件出租; 遊樂園; 提供體育設施; 玩具出租; 遊戲器具出租; 馴獸; 為藝術家提供模特; 經營彩票。

[540] 商標 Marca :



[210] 編號 N.º : N/127785 [220] 申請日 Data de pedido : 2017/09/13
 [730] 申請人 Requerente : 北京世界園藝博覽會事務協調局
 BUREAU OF BEIJING INTERNATIONAL HORTICULTURAL EXHIBITION
 COORDINATION
 地址 Endereço : 中國北京市海澱區北四環中路267號北京奧運大廈
 No. 267, The Middle of North 4th Ring Road, Haidian District, Beijing, China
 國籍 Nacionalidade : 中國 Chinesa
 活動 Actividade : 商業 comercial
 [511] 類別 Classe : 44
 [511] 服務 Serviços : 醫療診所; 療養院; 飲食營養指導; 美容院; 動物育種; 園藝學; 園藝; 植物養護; 空中和地面化
 肥及其他農用化學品的噴灑; 花卉擺放; 草坪修整; 樹木修剪; 滅害蟲 (為農業、園藝和林業目
 的); 眼鏡行; 衛生設施出租。
 [540] 商標 Marca :



[210] 編號 N.º : N/127786 [220] 申請日 Data de pedido : 2017/09/13
 [730] 申請人 Requerente : 北京世界園藝博覽會事務協調局
 BUREAU OF BEIJING INTERNATIONAL HORTICULTURAL EXHIBITION
 COORDINATION
 地址 Endereço : 中國北京市海澱區北四環中路267號北京奧運大廈
 No. 267, The Middle of North 4th Ring Road, Haidian District, Beijing, China
 國籍 Nacionalidade : 中國 Chinesa
 活動 Actividade : 商業 comercial
 [511] 類別 Classe : 31
 [511] 產品 Produtos : 樹木; 聖誕樹; 大麥; 草製覆蓋物; 花粉 (原材料); 自然草皮; 新鮮的園藝草本植物; 乾草; 植
 物; 籽苗; 藤本植物; 活動物; 堅果 (水果); 新鮮檳榔; 甜菜; 未加工穀種; 植物種子; 動物食
 品; 釀酒麥芽; 動物棲息用乾草。
 [540] 商標 Marca :

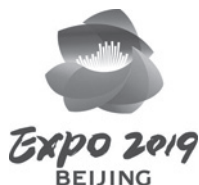

[210] 編號 N.º : N/127787 [220] 申請日 Data de pedido : 2017/09/13
 [730] 申請人 Requerente : 北京世界園藝博覽會事務協調局
 BUREAU OF BEIJING INTERNATIONAL HORTICULTURAL EXHIBITION
 COORDINATION

地址 Endereço : 中國北京市海澱區北四環中路267號北京奧運大廈
No. 267, The Middle of North 4th Ring Road, Haidian District, Beijing, China

國籍 Nacionalidade : 中國 Chinesa

活動 Actividade : 商業 comercial

[511] 類別 Classe : 41

[511] 服務 Serviços : 教育; 培訓教學; 安排和組織大會; 流動圖書館; 文字出版 (廣告宣傳材料除外); 錄像帶發行; 電影放映機及其附件出租; 遊樂園; 提供體育設施; 玩具出租; 遊戲器具出租; 馴獸; 為藝術家提供模特; 經營彩票。

[540] 商標 Marca :

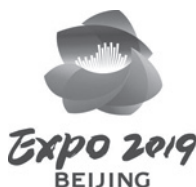

[210] 編號 N.º : N/127788 [220] 申請日 Data de pedido : 2017/09/13

[730] 申請人 Requerente : 北京世界園藝博覽會事務協調局
BUREAU OF BEIJING INTERNATIONAL HORTICULTURAL EXHIBITION
COORDINATION

地址 Endereço : 中國北京市海澱區北四環中路267號北京奧運大廈
No. 267, The Middle of North 4th Ring Road, Haidian District, Beijing, China

國籍 Nacionalidade : 中國 Chinesa

活動 Actividade : 商業 comercial

[511] 類別 Classe : 44

[511] 服務 Serviços : 醫療診所; 療養院; 飲食營養指導; 美容院; 動物育種; 園藝學; 園藝; 植物養護; 空中和地面化肥及其他農用化學品的噴灑; 花卉擺放; 草坪修整; 樹木修剪; 滅害蟲 (為農業、園藝和林業目的); 眼鏡行; 衛生設施出租。

[540] 商標 Marca :

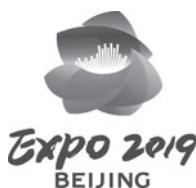

[210] 編號 N.º : N/127789 [220] 申請日 Data de pedido : 2017/09/13

[730] 申請人 Requerente : 北京世界園藝博覽會事務協調局
BUREAU OF BEIJING INTERNATIONAL HORTICULTURAL EXHIBITION
COORDINATION

地址 Endereço : 中國北京市海澱區北四環中路267號北京奧運大廈
No. 267, The Middle of North 4th Ring Road, Haidian District, Beijing, China

國籍 Nacionalidade : 中國 Chinesa

活動 Actividade : 商業 comercial

[511] 類別 Classe : 31

[511] 產品 Produtos : 樹木; 聖誕樹; 大麥; 草製覆蓋物; 花粉 (原材料); 自然草皮; 新鮮的園藝草本植物; 乾草; 植物; 籽苗; 藤本植物; 活動物; 堅果 (水果); 新鮮檳榔; 甜菜; 未加工穀種; 植物種子; 動物食品; 釀酒麥芽; 動物棲息用乾草。

[540] 商標 Marca :



[210] 編號 N.º : N/127790 [220] 申請日 Data de pedido : 2017/09/13
 [730] 申請人 Requerente : 北京世界園藝博覽會事務協調局
 BUREAU OF BEIJING INTERNATIONAL HORTICULTURAL EXHIBITION
 COORDINATION
 地址 Endereço : 中國北京市海澱區北四環中路267號北京奧運大廈
 No. 267, The Middle of North 4th Ring Road, Haidian District, Beijing, China
 國籍 Nacionalidade : 中國 Chinesa
 活動 Actividade : 商業 comercial
 [511] 類別 Classe : 41
 [511] 服務 Serviços : 教育; 培訓教學; 安排和組織大會; 流動圖書館; 文字出版(廣告宣傳材料除外); 錄像帶發行;
 電影放映機及其附件出租; 遊樂園; 提供體育設施; 玩具出租; 遊戲器具出租; 馴獸; 為藝術家
 提供模特; 經營彩票。
 [540] 商標 Marca :



[210] 編號 N.º : N/127791 [220] 申請日 Data de pedido : 2017/09/13
 [730] 申請人 Requerente : 北京世界園藝博覽會事務協調局
 BUREAU OF BEIJING INTERNATIONAL HORTICULTURAL EXHIBITION
 COORDINATION
 地址 Endereço : 中國北京市海澱區北四環中路267號北京奧運大廈
 No. 267, The Middle of North 4th Ring Road, Haidian District, Beijing, China
 國籍 Nacionalidade : 中國 Chinesa
 活動 Actividade : 商業 comercial
 [511] 類別 Classe : 44
 [511] 服務 Serviços : 醫療診所; 療養院; 飲食營養指導; 美容院; 動物育種; 園藝學; 園藝; 植物養護; 空中和地面化
 肥及其他農用化學品的噴灑; 花卉擺放; 草坪修整; 樹木修剪; 滅害蟲(為農業、園藝和林業目
 的); 眼鏡行; 衛生設施出租。
 [540] 商標 Marca :



[210] 編號 N.º : N/127792 [220] 申請日 Data de pedido : 2017/09/13
 [730] 申請人 Requerente : 騰訊控股有限公司
 TENCENT HOLDINGS LIMITED

- 地址 Endereço : 開曼群島大開曼喬治敦哈金斯道克里基特廣場世紀庭院郵政信箱2681GT
P.O. Box 2681 GT, Century Yard, Cricket Square Hutchins Drive, George Town, Grand Cayman, Cayman Islands
- 國籍 Nacionalidade : 開曼群島 Caimanesa
- 活動 Actividade : 商業 comercial
- [511] 類別 Classe : 35
- [511] 服務 Serviços : 企業組織協助、諮詢服務及顧問；商業建議及資訊；支持利用全球電腦網路的商業管理和行政管理服務；為商業目的進行經濟分析；商機評估；稅務服務（商業管理和會計服務）；會計；企業營業點評估；商業資訊傳播；人員招募及職業介紹；辦公事務；辦公機器和設備租賃。
- [540] 商標 Marca :

WeStart

- [210] 編號 N.º : N/127793 [220] 申請日 Data de pedido : 2017/09/13
- [730] 申請人 Requerente : 騰訊控股有限公司
TENCENT HOLDINGS LIMITED
- 地址 Endereço : 開曼群島大開曼喬治敦哈金斯道克里基特廣場世紀庭院郵政信箱2681GT
P.O. Box 2681 GT, Century Yard, Cricket Square Hutchins Drive, George Town, Grand Cayman, Cayman Islands
- 國籍 Nacionalidade : 開曼群島 Caimanesa
- 活動 Actividade : 商業 comercial
- [511] 類別 Classe : 36
- [511] 服務 Serviços : 銀行及金融服務；電子支付交易；金融管理服務；有關銀行、金融、貨幣事務和股票市場的研究及諮詢服務；企業和公司估價；金融事務；不動產事務；辦公室租賃（不動產）；資本投資；稅務服務（財務）。
- [540] 商標 Marca :

WeStart

- [210] 編號 N.º : N/127794 [220] 申請日 Data de pedido : 2017/09/13
- [730] 申請人 Requerente : 騰訊控股有限公司
TENCENT HOLDINGS LIMITED
- 地址 Endereço : 開曼群島大開曼喬治敦哈金斯道克里基特廣場世紀庭院郵政信箱2681GT
P.O. Box 2681 GT, Century Yard, Cricket Square Hutchins Drive, George Town, Grand Cayman, Cayman Islands
- 國籍 Nacionalidade : 開曼群島 Caimanesa
- 活動 Actividade : 商業 comercial
- [511] 類別 Classe : 41
- [511] 服務 Serviços : 教育；訓練；籌辦文化或教育目的之展覽；安排及舉行研討會；舉行商業會議；安排及舉行會議；電子書籍及期刊之線上出版（不可下載）；線上娛樂服務。
- [540] 商標 Marca :

WeStart

- [210] 編號 N.º : N/127795 [220] 申請日 Data de pedido : 2017/09/13
- [730] 申請人 Requerente : 騰訊控股有限公司
TENCENT HOLDINGS LIMITED
- 地址 Endereço : 開曼群島大開曼喬治敦哈金斯道克里基特廣場世紀庭院郵政信箱2681GT
P.O. Box 2681 GT, Century Yard, Cricket Square Hutchins Drive, George Town, Grand Cayman, Cayman Islands
- 國籍 Nacionalidade : 開曼群島 Caimanesa
- 活動 Actividade : 商業 comercial
- [511] 類別 Classe : 42
- [511] 服務 Serviços : 電腦化商業資訊儲存;辦公空間設計;為他人建置及維護網站;電腦軟體諮詢;電腦硬體設計和開發之諮詢;資訊技術諮詢;網站設計諮詢;提供網路搜尋引擎;電腦軟體租賃;將實體資料或文件轉換成電子載體。
- [540] 商標 Marca :

WeStart

- [210] 編號 N.º : N/127796 [220] 申請日 Data de pedido : 2017/09/13
- [730] 申請人 Requerente : 裕有限公司
YUE LIMITED
- 地址 Endereço : 香港九龍尖沙咀廣東道17號海港城環球金融中心南座13A樓05-15室
Rooms 05-15, 13A/F, South Tower, World Finance Centre, Harbour City, 17 Canton Road, Tsim Sha Tsui, Kowloon, Hong Kong
- 國籍 Nacionalidade : 根據香港法例成立 Constituída segundo as leis de H.K.
- 活動 Actividade : 商業及工業 comercial e industrial
- [511] 類別 Classe : 43
- [511] 服務 Serviços : 住所代理(旅館、供膳寄宿處);備辦宴席;咖啡館;自助餐廳;餐廳;臨時住宿處出租;寄宿處;飯店;餐館;寄宿處預訂;旅館預訂;自助餐館;快餐館;酒吧服務;假日野營住宿服務;預訂臨時住所;汽車旅館;食物雕刻;臨時住宿的接待服務(抵達及離開的管理);日式料理餐廳;流動飲食供應;茶館;出租椅子、桌子、桌布和玻璃器皿;烹飪設備出租。
- [540] 商標 Marca :



- [210] 編號 N.º : N/127797 [220] 申請日 Data de pedido : 2017/09/13
- [730] 申請人 Requerente : 裕有限公司
YUE LIMITED
- 地址 Endereço : 香港九龍尖沙咀廣東道17號海港城環球金融中心南座13A樓05-15室
Rooms 05-15, 13A/F, South Tower, World Finance Centre, Harbour City, 17 Canton Road, Tsim Sha Tsui, Kowloon, Hong Kong
- 國籍 Nacionalidade : 根據香港法例成立 Constituída segundo as leis de H.K.
- 活動 Actividade : 商業及工業 comercial e industrial

- [511] 類別 Classe : 43
 [511] 服務 Serviços : 住所代理(旅館、供膳寄宿處); 備辦宴席; 咖啡館; 自助餐廳; 餐廳; 臨時住宿處出租; 寄宿處; 飯店; 餐館; 寄宿處預訂; 旅館預訂; 自助餐館; 快餐館; 酒吧服務; 假日野營住宿服務; 預訂臨時住所; 汽車旅館; 食物雕刻; 臨時住宿的接待服務(抵達及離開的管理); 日式料理餐廳; 流動飲食供應; 茶館; 出租椅子、桌子、桌布和玻璃器皿; 烹飪設備出租。
- [540] 商標 Marca :



- [210] 編號 N.º : N/127798 [220] 申請日 Data de pedido : 2017/09/13
 [730] 申請人 Requerente : 裕有限公司
 YUE LIMITED
 地址 Endereço : 香港九龍尖沙咀廣東道17號海港城環球金融中心南座13A樓05-15室
 Rooms 05-15, 13A/F, South Tower, World Finance Centre, Harbour City, 17 Canton Road, Tsim Sha Tsui, Kowloon, Hong Kong
 國籍 Nacionalidade : 根據香港法例成立 Constituída segundo as leis de H.K.
 活動 Actividade : 商業及工業 comercial e industrial
- [511] 類別 Classe : 43
 [511] 服務 Serviços : 住所代理(旅館、供膳寄宿處); 備辦宴席; 咖啡館; 自助餐廳; 餐廳; 臨時住宿處出租; 寄宿處; 飯店; 餐館; 寄宿處預訂; 旅館預訂; 自助餐館; 快餐館; 酒吧服務; 假日野營住宿服務; 預訂臨時住所; 汽車旅館; 食物雕刻; 臨時住宿的接待服務(抵達及離開的管理); 日式料理餐廳; 流動飲食供應; 茶館; 出租椅子、桌子、桌布和玻璃器皿; 烹飪設備出租。
- [540] 商標 Marca :

裕記

- [210] 編號 N.º : N/127799 [220] 申請日 Data de pedido : 2017/09/13
 [730] 申請人 Requerente : G-FACTORY CO., LTD.
 地址 Endereço : Shinjuku Center Building 34F, 25-1, 1-chome, Nishishinjuku, Shinjuku-ku, Tokyo, Japan
 國籍 Nacionalidade : 日本 Japonesa
 活動 Actividade : 商業及工業 comercial e industrial
- [511] 類別 Classe : 43
 [511] 服務 Serviços : 與菜單、食譜及食材有關的信息的提供; 備辦宴席; 餐飲提供; 以鰻魚料理為主的餐飲的提供。
- [540] 商標 Marca :



- [210] 編號 N.º : N/127800 [220] 申請日 Data de pedido : 2017/09/13
- [730] 申請人 Requerente : 深圳齊心集團股份有限公司
SHENZHEN COMIX GROUP CO.,LTD.
- 地址 Endereço : 中國廣東省深圳市福田區福虹路世貿廣場A幢17樓05-06號
05-06, 17/F, Block A, World Trade Plaza, Fuhong Road, Futian District, Shenzhen, Guang Dong, China 518033
- 國籍 Nacionalidade : 中國 Chinesa
- 活動 Actividade : 商業及工業 comercial e industrial
- [511] 類別 Classe : 2
- [511] 產品 Produtos : 色素; 著色劑; 顏料; 印刷膏(油墨); 印刷油墨; 金屬用保護制劑; 印刷機和複印機用已填充的鼓粉盒; 複印機用調色劑(墨); 薑黃(染料); 松節油(塗料稀釋劑); 藝術用水彩; 繪畫、裝飾、印刷和藝術用金屬箔及金屬粉; 已填充的噴墨盒; 調色劑; 已填充的調色墨盒; 雕刻油墨。
- [540] 商標 Marca :



- [210] 編號 N.º : N/127801 [220] 申請日 Data de pedido : 2017/09/13
- [730] 申請人 Requerente : 深圳齊心集團股份有限公司
SHENZHEN COMIX GROUP CO.,LTD.
- 地址 Endereço : 中國廣東省深圳市福田區福虹路世貿廣場A幢17樓05-06號
05-06, 17/F, Block A, World Trade Plaza, Fuhong Road, Futian District, Shenzhen, Guang Dong, China 518033
- 國籍 Nacionalidade : 中國 Chinesa
- 活動 Actividade : 商業及工業 comercial e industrial
- [511] 類別 Classe : 8
- [511] 產品 Produtos : 剪刀; 製圖用刮刀; 園藝工具(手動的); 雕刻工具(手工具); 玻璃刀(手工具部件); 塗底漆用鐵器(手工具); 調色刀; 折疊刀; 手動木工刨的刀片; 美工刀。
- [540] 商標 Marca :



- [210] 編號 N.º : N/127802 [220] 申請日 Data de pedido : 2017/09/13
- [730] 申請人 Requerente : 深圳齊心集團股份有限公司
SHENZHEN COMIX GROUP CO.,LTD.
- 地址 Endereço : 中國廣東省深圳市福田區福虹路世貿廣場A幢17樓05-06號
05-06, 17/F, Block A, World Trade Plaza, Fuhong Road, Futian District, Shenzhen, Guang Dong, China 518033
- 國籍 Nacionalidade : 中國 Chinesa
- 活動 Actividade : 商業及工業 comercial e industrial
- [511] 類別 Classe : 9
- [511] 產品 Produtos : 驗鈔機; 磁性數據介質; 插頭連接器; 插頭、插座和其他接觸器(電連接); 計算器; 考勤機; 電子交互式白板; 投影銀幕; 放映機; 投影儀支架; 打印機; 數據處理器; 掃描儀(數據處理設備); 揚聲器; 攝像機; 麥克風; 電視機; 計算機; 電子字典。
- [540] 商標 Marca :



- [210] 編號 N.º : N/127803 [220] 申請日 Data de pedido : 2017/09/13
- [730] 申請人 Requerente : 深圳齊心集團股份有限公司
SHENZHEN COMIX GROUP CO.,LTD.
- 地址 Endereço : 中國廣東省深圳市福田區福虹路世貿廣場A幢17樓05-06號
05-06, 17/F, Block A, World Trade Plaza, Fuhong Road, Futian District, Shenzhen, Guang
Dong, China 518033
- 國籍 Nacionalidade : 中國 Chinesa
- 活動 Actividade : 商業及工業 comercial e industrial
- [511] 類別 Classe : 16
- [511] 產品 Produtos : 編號機;工商企業和個人記錄用檔案盒;護指套(辦公用品);用於裝裱圖像的膠黏塑料薄膜;
文檔文件架;活頁夾;切紙刀(辦公用品);文件夾;封面(文具);手冊;桌面名片夾;相冊;
文件盒;用於保管文具或紙張的塑料拉鏈袋;筆袋;文件袋(文具);活頁夾;錢夾(夾子);書
寫抓持夾具;文件保護袋;索引紙;卡包(塑料制品);按扣袋;演講用文件夾;釘書機;打孔器
(辦公用品);文件欄;書擋;筆筒;長尾票夾;夾紙曲別針;圖釘;辦公用膠水;文具用或家用固
體膠水;削鉛筆器;橡皮擦;制圖尺;筆記本;復印紙;紙面本;皮面本;膠粘便簽本;標準拍紙
簿;傳真紙;收銀紙;筆;圓珠筆;鋼筆;熒光筆;記號筆(文具);白板筆;繪畫鉛筆;鉛筆;彩
色鉛筆;透明膠帶;封箱膠;密封膠;紙膠帶;雙面膠;文具膠帶;泡沫膠;膠帶分配器(辦公用
品);辦公用碎紙機;辦公用裝釘機;辦公用文件層壓機;色帶;打卡紙;書寫板塗擦器;黑板;
組合板(文具);白板架;支架板;學生用書寫板;紙板。
- [540] 商標 Marca :

COMIX

- [210] 編號 N.º : N/127804 [220] 申請日 Data de pedido : 2017/09/13
- [730] 申請人 Requerente : 深圳齊心集團股份有限公司
SHENZHEN COMIX GROUP CO.,LTD.
- 地址 Endereço : 中國廣東省深圳市福田區福虹路世貿廣場A幢17樓05-06號
05-06, 17/F, Block A, World Trade Plaza, Fuhong Road, Futian District, Shenzhen, Guang
Dong, China 518033
- 國籍 Nacionalidade : 中國 Chinesa
- 活動 Actividade : 商業及工業 comercial e industrial
- [511] 類別 Classe : 20
- [511] 產品 Produtos : 傢俱;文件櫃;辦公傢俱;陳列櫃(傢俱);檔案架櫃(傢俱);雜誌架;報紙陳列架;工作台;畫
框。
- [540] 商標 Marca :

COMIX

- [210] 編號 N.º : N/127805 [220] 申請日 Data de pedido : 2017/09/13
- [730] 申請人 Requerente : 深圳齊心集團股份有限公司
SHENZHEN COMIX GROUP CO.,LTD.
- 地址 Endereço : 中國廣東省深圳市福田區福虹路世貿廣場A幢17樓05-06號
05-06, 17/F, Block A, World Trade Plaza, Fuhong Road, Futian District, Shenzhen, Guang
Dong, China 518033
- 國籍 Nacionalidade : 中國 Chinesa
- 活動 Actividade : 商業及工業 comercial e industrial

- [511] 類別 Classe : 2
- [511] 產品 Produtos : 色素; 著色劑; 顏料; 印刷膏(油墨); 印刷油墨; 金屬用保護制劑; 印刷機和複印機用已填充的鼓粉盒; 複印機用調色劑(墨); 薑黃(染料); 松節油(塗料稀釋劑); 藝術用水彩; 繪畫、裝飾、印刷和藝術用金屬箔及金屬粉; 已填充的噴墨盒; 調色劑; 已填充的調色墨盒; 雕刻油墨。
- [540] 商標 Marca :

齊心

- [210] 編號 N.º : N/127806 [220] 申請日 Data de pedido : 2017/09/13
- [730] 申請人 Requerente : 深圳齊心集團股份有限公司
SHENZHEN COMIX GROUP CO.,LTD.
- 地址 Endereço : 中國廣東省深圳市福田區福虹路世貿廣場A幢17樓05-06號
05-06, 17/F, Block A, World Trade Plaza, Fuhong Road, Futian District, Shenzhen, Guang Dong, China 518033
- 國籍 Nacionalidade : 中國 Chinesa
- 活動 Actividade : 商業及工業 comercial e industrial
- [511] 類別 Classe : 8
- [511] 產品 Produtos : 剪刀; 制圖用刮刀; 園藝工具(手動的); 雕刻工具(手工具); 玻璃刀(手工具部件); 塗底漆用鐵器(手工具); 調色刀; 折疊刀; 手動木工刨的刀片; 美工刀。
- [540] 商標 Marca :

齊心

- [210] 編號 N.º : N/127807 [220] 申請日 Data de pedido : 2017/09/13
- [730] 申請人 Requerente : 深圳齊心集團股份有限公司
SHENZHEN COMIX GROUP CO.,LTD.
- 地址 Endereço : 中國廣東省深圳市福田區福虹路世貿廣場A幢17樓05-06號
05-06, 17/F, Block A, World Trade Plaza, Fuhong Road, Futian District, Shenzhen, Guang Dong, China 518033
- 國籍 Nacionalidade : 中國 Chinesa
- 活動 Actividade : 商業及工業 comercial e industrial
- [511] 類別 Classe : 9
- [511] 產品 Produtos : 驗鈔機; 磁性數據介質; 插頭連接器; 插頭、插座和其他接觸器(電連接); 計算器; 考勤機; 電子交互式白板; 投影銀幕; 放映機; 投影儀支架; 打印機; 數據處理器; 掃描儀(數據處理設備); 揚聲器; 攝像機; 麥克風; 電視機; 計算機; 電子字典。
- [540] 商標 Marca :

齊心

- [210] 編號 N.º : N/127808 [220] 申請日 Data de pedido : 2017/09/13
- [730] 申請人 Requerente : 深圳齊心集團股份有限公司
SHENZHEN COMIX GROUP CO.,LTD.

- 地址 Endereço : 中國廣東省深圳市福田區福虹路世貿廣場A幢17樓05-06號
05-06, 17/F, Block A, World Trade Plaza, Fuhong Road, Futian District, Shenzhen, Guang Dong, China 518033
- 國籍 Nacionalidade : 中國 Chinesa
- 活動 Actividade : 商業及工業 comercial e industrial
- [511] 類別 Classe : 16
- [511] 產品 Produtos : 編號機;工商企業和個人記錄用檔案盒;護指套(辦公用品);用於裝裱圖像的膠黏塑料薄膜;文檔文件架;活頁夾;切紙刀(辦公用品);文件夾;封面(文具);手冊;桌面名片夾;相冊;文件盒;用於保管文具或紙張的塑料拉鏈袋;筆袋;文件袋(文具);活頁夾;錢夾(夾子);書寫抓持夾具;文件保護袋;索引紙;卡包(塑料制品);按扣袋;演講用文件夾;釘書機;打孔器(辦公用品);文件欄;書擋;筆筒;長尾票夾;夾紙曲別針;圖釘;辦公用膠水;文具用或家用固體膠水;削鉛筆器;橡皮擦;制圖尺;筆記本;復印紙;紙面本;皮面本;膠粘便簽本;標準拍紙簿;傳真紙;收銀紙;筆;圓珠筆;鋼筆;熒光筆;記號筆(文具);白板筆;繪畫鉛筆;鉛筆;彩色鉛筆;透明膠帶;封箱膠;密封膠;紙膠帶;雙面膠;文具膠帶;泡沫膠;膠帶分配器(辦公用品);辦公用碎紙機;辦公用裝釘機;辦公用文件層壓機;色帶;打卡紙;書寫板塗擦器;黑板;組合板(文具);白板架;支架板;學生用書寫板;紙板。
- [540] 商標 Marca :

齊心

- [210] 編號 N.º : N/127809 [220] 申請日 Data de pedido : 2017/09/13
- [730] 申請人 Requerente : 深圳齊心集團股份有限公司
SHENZHEN COMIX GROUP CO.,LTD.
- 地址 Endereço : 中國廣東省深圳市福田區福虹路世貿廣場A幢17樓05-06號
05-06, 17/F, Block A, World Trade Plaza, Fuhong Road, Futian District, Shenzhen, Guang Dong, China 518033
- 國籍 Nacionalidade : 中國 Chinesa
- 活動 Actividade : 商業及工業 comercial e industrial
- [511] 類別 Classe : 20
- [511] 產品 Produtos : 傢俱;文件櫃;辦公傢俱;陳列櫃(傢俱);檔案架櫃(傢俱);雜誌架;報紙陳列架;工作台;畫框。
- [540] 商標 Marca :

齊心

- [210] 編號 N.º : N/127810 [220] 申請日 Data de pedido : 2017/09/13
- [730] 申請人 Requerente : 司徒永信
Szeto Wing Shun Ivan
- 地址 Endereço : 香港銅鑼灣波斯富街92號地下
92 Percival Street, Causeway Bay, Hong Kong
- 國籍 Nacionalidade : 中國 Chinesa
- 活動 Actividade : 商業及工業 comercial e industrial
- [511] 類別 Classe : 29
- [511] 產品 Produtos : 乳酒(牛奶飲料);乾蔬菜;以水果為主的零食小吃;冷凍水果;精製堅果仁;加工過的花生;土豆煎餅;土豆片;多刺龍蝦(非活);奶油(奶製品);死家禽;搗碎的香腸;攪打過的奶油;明蝦

(非活); 朝鮮泡菜; 果凍; 果皮; 果肉; 果醬; 柑橘醬; 椰子油; 水果片; 罐裝水果; 水果色拉; 水果蜜餞; 油炸土豆片; 海參(非活); 浸酒的水果; 湯; 濃肉汁; 火腿; 烤紫菜; 烹調用番茄汁; 食品用果膠; 烹飪用蔬菜汁; 熏肉; 熟蔬菜; 炖熟的水果; 牛奶; 牛奶製品; 牛肉清湯; 牛肉清湯湯料; 牛肉清湯濃縮汁; 牛肚; 甲殼動物(非活); 番茄泥; 烹飪用番茄汁; 糖漬水果; 肉; 肉凍; 肉湯; 肉湯濃縮汁; 肉罐頭; 肝; 腌臘肉; 腌製水果; 腌製蔬菜; 腌製蘑菇; 腌製魚; 花生醬; 葡萄乾; 蔬菜湯料; 蔬菜罐頭; 蔬菜色拉; 蘋果醬; 蛋; 蛤(非活); 蝦(非活); 製湯劑; 製食用脂肪用脂肪物; 豆奶(牛奶替代品); 豆腐; 豬肉; 豬肉食品; 貝殼類動物(非活); 貽貝(非活); 食用果凍; 食用橄欖油; 食用油; 食用鳥窩; 魚片; 魚製食品; 魚(非活); 鹽腌肉; 鹽腌魚; 龍蝦(非活)。

[540] 商標 Marca :

么鳳 Yao Feng

[210] 編號 N.º : N/127811 [220] 申請日 Data de pedido : 2017/09/13
 [730] 申請人 Requerente : 司徒永信
 Szeto Wing Shun Ivan
 地址 Endereço : 香港銅鑼灣波斯富街92號地下
 92 Percival Street, Causeway Bay, Hong Kong
 國籍 Nacionalidade : 中國 Chinesa
 活動 Actividade : 商業及工業 comercial e industrial
 [511] 類別 Classe : 30
 [511] 產品 Produtos : 三明治; 食用冰; 冰淇淋; 蛋糕; 凍酸奶(冰凍甜點); 咖喱粉(調味品); 咖啡飲料; 加奶咖啡飲料; 奶皇包; 布丁; (意式) 麵食; 搗沙湯丸; 方便麵; 糖; 壽司; 糕點; 曲奇餅乾; 巧克力; 蛋白杏仁餅(糕點); 穀類製品; 調味品; 黃色糖漿; 麵包; 燕麥食品; 加奶可飲飲料; 薄烤餅; 甜食; 番茄醬(調味品); 發酵粉; 米; 以穀物為主的零食小吃; 米糕; 麵條; 玉米麵; 燕麥粥; 蜂蜜; 食品用糖蜜; 調味醬油; 調味肉汁; 醬油; 辣椒粉; 酥皮糕點; 雪糕; 食用澱粉; 食用蜂膠(蜜蜂膠); 食用香料(不包括含醚香料和香精油); 餡餅(點心); 食鹽; 去殼大麥; 點心(成份以麵粉為主); 作咖啡代用品的植物製劑; 食品用香料(含醚香料和香精油除外)。

[540] 商標 Marca :

么鳳 Yao Feng

[210] 編號 N.º : N/127812 [220] 申請日 Data de pedido : 2017/09/13
 [730] 申請人 Requerente : 司徒永信
 Szeto Wing Shun Ivan
 地址 Endereço : 香港銅鑼灣波斯富街92號地下
 92 Percival Street, Causeway Bay, Hong Kong
 國籍 Nacionalidade : 中國 Chinesa
 活動 Actividade : 商業及工業 comercial e industrial
 [511] 類別 Classe : 31
 [511] 產品 Produtos : 堅果(水果); 未加工穀種; 不屬別類的穀物; 新鮮水果; 新鮮蔬菜; 植物種籽; 麥芽。
 [540] 商標 Marca :

么鳳 Yao Feng

- [210] 編號 N.º : N/127813 [220] 申請日 Data de pedido : 2017/09/13
- [730] 申請人 Requerente : 司徒永信
Szeto Wing Shun Ivan
- 地址 Endereço : 香港銅鑼灣波斯富街92號地下
92 Percival Street, Causeway Bay, Hong Kong
- 國籍 Nacionalidade : 中國 Chinesa
- 活動 Actividade : 商業及工業 comercial e industrial
- [511] 類別 Classe : 35
- [511] 服務 Serviços : 人事管理諮詢; 商業管理顧問; 進出口代理; 廣告; 商業專業諮詢; 為零售目的在通訊媒體上展示商品; 無線電商業廣告; 商業管理輔助; 計算機網絡上的在線廣告; 廣告宣傳; 替他人推銷; 廣告空間出租; 在計算機檔案中進行數據檢索(替他人); 廣告版面設計; 廣告代理; 樣品散發; 替他人推銷; 組織商業或廣告展覽; 替他人採購(替其他企業購買商品或服務); 電視商業廣告; 商業管理和組織諮詢; 商業管理諮詢; 商業管理顧問。
- [540] 商標 Marca :

幺鳳 Yao Feng

- [210] 編號 N.º : N/127814 [220] 申請日 Data de pedido : 2017/09/13
- [730] 申請人 Requerente : 司徒永信
Szeto Wing Shun Ivan
- 地址 Endereço : 香港銅鑼灣波斯富街92號地下
92 Percival Street, Causeway Bay, Hong Kong
- 國籍 Nacionalidade : 中國 Chinesa
- 活動 Actividade : 商業及工業 comercial e industrial
- [511] 類別 Classe : 43
- [511] 服務 Serviços : 餐館; 咖啡館; 提供食物和飲料服務; 自助餐廳; 酒吧。
- [540] 商標 Marca :

幺鳳 Yao Feng

- [210] 編號 N.º : N/127827 [220] 申請日 Data de pedido : 2017/09/14
- [730] 申請人 Requerente : 泰安商業顧問有限公司
- 地址 Endereço : 澳門高利亞海軍上將大馬路41號激成工業中心第3期5樓X
- 國籍 Nacionalidade : 根據澳門法例成立 Constituída segundo as leis de Macau
- 活動 Actividade : 商業 comercial
- [511] 類別 Classe : 5
- [511] 產品 Produtos : 醫用和獸醫用製劑, 醫用衛生製劑, 醫用營養品, 嬰兒食品, 膏藥, 繃敷材料, 填塞牙孔和牙模用料, 消毒劑, 消滅有害動物製劑, 殺真菌劑, 除莠劑。
- [540] 商標 Marca :



SNOW Oc+

- [210] 編號 N.º : N/127828 [220] 申請日 Data de pedido : 2017/09/14
- [730] 申請人 Requerente : 泰安商業顧問有限公司

- 地址 Endereço : 澳門高利亞海軍上將大馬路41號激成工業中心第3期5樓X
 國籍 Nacionalidade : 根據澳門法例成立 Constituída segundo as leis de Macau
 活動 Actividade : 商業 comercial
 [511] 類別 Classe : 5
 [511] 產品 Produtos : 醫用和獸醫用製劑, 醫用衛生製劑, 醫用營養品, 嬰兒食品, 膏藥, 繃敷材料, 填塞牙孔和牙模用料, 消毒劑, 消滅有害動物製劑, 殺真菌劑, 除莠劑。
 [540] 商標 Marca :



- [210] 編號 N.º : N/127829 [220] 申請日 Data de pedido : 2017/09/14
 [730] 申請人 Requerente : 泰安商業顧問有限公司
 地址 Endereço : 澳門高利亞海軍上將大馬路41號激成工業中心第3期5樓X
 國籍 Nacionalidade : 根據澳門法例成立 Constituída segundo as leis de Macau
 活動 Actividade : 商業 comercial
 [511] 類別 Classe : 35
 [511] 服務 Serviços : 廣告, 實業經營, 實業管理, 辦公事務。
 [540] 商標 Marca :



- [210] 編號 N.º : N/127830 [220] 申請日 Data de pedido : 2017/09/14
 [730] 申請人 Requerente : 泰安商業顧問有限公司
 地址 Endereço : 澳門高利亞海軍上將大馬路41號激成工業中心第3期5樓X
 國籍 Nacionalidade : 根據澳門法例成立 Constituída segundo as leis de Macau
 活動 Actividade : 商業 comercial
 [511] 類別 Classe : 35
 [511] 服務 Serviços : 廣告, 實業經營, 實業管理, 辦公事務。
 [540] 商標 Marca :



- [210] 編號 N.º : N/127836 [220] 申請日 Data de pedido : 2017/09/13
 [730] 申請人 Requerente : DESCENTE, LTD.
 地址 Endereço : 11-3, Dogashiba 1-chome, Tennoji-ku, Osaka, Japan
 國籍 Nacionalidade : 日本 Japonesa
 活動 Actividade : 商業及工業 comercial e industrial
 [511] 類別 Classe : 25
 [511] 產品 Produtos : Vestuário e chapelaria; fatos, saias; calças, fatos para homens, fatos de saia, casacos, casacos curtos (vestuário), vestuário para crianças, vestidos, gabardinas, camisolas de lã, pulôver, casacos de malha, artigos de malha, coletes, camisas, t-shirts, camisolas curtas, roupa interior, camisolas interiores, calções, camisetas, espartilhos, soutiens, meias de vidro, saio-

tes, saia interior, blusas, camisas de noite, roupões, pijamas, barretes para dormir, aventais, bonés, chapéus, viseiras para o sol, peúgas, lenços de pescoço, xailes, lenços estampados, coberturas de braços para proteção solar, gravatas, lenços para o pescoço, cachecóis, luvas (vestuário), vestuário para desportos, camisolas para treino, fatos de treino, camisolas desportivas, camisolas pólo, fatos de banho (fatos de natação), calções de banho, vestuário de praia incluindo biquíni para voleibol de praia, biquíni, toucas para nadar, uniformes escolares, uniformes desportivos, uniformes para trabalhar, fatos para “Judo”, casacos de esqui, roupa para esqui, calças de esqui, anoraques de esqui, casacos de snowboarding, calças de snowboarding, anoraques de snowboarding, uniformes de beisebol, malhas para ginástica, camisolas de malha desportivas, vestuário de ciclista, vestuário de ciclista (para o jogador profissional), roupa de golfe, camisolas desportivas de bolas de rãguebi, vestuário de futebol, vestuário de futebol (para o jogador profissional), fatos de ténis, fatos de ténis (para o jogador profissional), fatos de voleibol, vestuário para basquetebol, faixas para a cintura (vestuário), faixas para pulso, bandoletes (vestuário), meias-calças (incluindo peúgas de basebol), ligas, suspensórios (abraçadeira), cintos (roupa), cintos (vestuário), ligas de meias, calçado, botas, sapatos e botas para crianças, sapatos para senhoras, sapatos para homens, botas com atacadores, sapatos para desportivos, galochas, botas de inverno, sandálias, sandálias de banho, sapatos de lazer, sapatos casuais, sapatos para usar na cidade, calçado de salto alto, calçado para a pesca, sapatos para golfe, sapatos para futebol, botas de esqui, botas para snowboard, botas de montanhismo, sapatos para basebol, sapatos para andebol, sapatos para bowling, sapatos para ténis, botas de boxe, botas de hóquei, sapatos para corrida de maratona, botas de rãguebi, sapatos para pista e campo, sapatos para voleibol, sapatos para basquetebol, sapatos para caminhadas, sapatos de treino, botas de trabalho, solas interiores, artigos de vestuário para pôr ao pescoço.

[540] 商標 Marca :



- [210] 編號 N.º : N/127837 [220] 申請日 Data de pedido : 2017/09/13
- [730] 申請人 Requerente : DESCENTE, LTD.
 地址 Endereço : 11-3, Dogashiba 1-chome, Tennoji-ku, Osaka, Japan
 國籍 Nacionalidade : 日本 Japonesa
 活動 Actividade : 商業及工業 comercial e industrial
- [511] 類別 Classe : 25
- [511] 產品 Produtos : Vestuário e chapelaria; fatos, saias; calças, fatos para homens, fatos de saia, casacos, casacos curtos (vestuário), vestuário para crianças, vestidos, gabardinas, camisolas de lã, pulôver, casacos de malha, artigos de malha, coletes, camisas, t-shirts, camisolas curtas, roupa interior, camisolas interiores, calções, camisetas, espartilhos, soutiens, meias de vidro, saio-tes, saia interior, blusas, camisas de noite, roupões, pijamas, barretes para dormir, aventais, bonés, chapéus, viseiras para o sol, peúgas, lenços de pescoço, xailes, lenços estampados, coberturas de braços para proteção solar, gravatas, lenços para o pescoço, cachecóis, luvas (vestuário), vestuário para desportos, camisolas para treino, fatos de treino, camisolas desportivas, camisolas pólo, fatos de banho (fatos de natação), calções de banho, vestuário de praia incluindo biquíni para voleibol de praia, biquíni, toucas para nadar, uniformes escolares, uniformes desportivos, uniformes para trabalhar, fatos para “Judo”, casacos de esqui, roupa para esqui, calças de esqui, anoraques de esqui, casacos de snowboarding, calças de snowboarding, anoraques de snowboarding, uniformes de beisebol, malhas para ginástica, camisolas de malha desportivas, vestuário de ciclista, vestuário de ciclista (para o jogador

profissional), roupa de golfe, camisolas desportivas de bolas de rãguebi, vestuário de futebol, vestuário de futebol (para o jogador profissional), fatos de ténis, fatos de ténis (para o jogador profissional), fatos de voleibol, vestuário para basquetebol, faixas para a cintura (vestuário), faixas para pulso, bandoletes (vestuário), meias-calças (incluindo peúgas de basebol), ligas, suspensórios (abraçadeira), cintos (roupa), cintos (vestuário), ligas de meias, calçado, botas, sapatos e botas para crianças, sapatos para senhoras, sapatos para homens, botas com atacadores, sapatos para desportivos, galochas, botas de inverno, sandálias, sandálias de banho, sapatos de lazer, sapatos casuais, sapatos para usar na cidade, calçado de salto alto, calçado para a pesca, sapatos para golfe, sapatos para futebol, botas de esqui, botas para snowboard, botas de montanhismo, sapatos para basebol, sapatos para andebol, sapatos para bowling, sapatos para ténis, botas de boxe, botas de hóquei, sapatos para corrida de maratona, botas de rãguebi, sapatos para pista e campo, sapatos para voleibol, sapatos para basquetebol, sapatos para caminhadas, sapatos de treino, botas de trabalho, solas interiores, artigos de vestuário para pôr ao pescoço.

[540] 商標 Marca

Flexermo

- [210] 編號 N.º : N/127838 [220] 申請日 Data de pedido : 2017/09/13
- [730] 申請人 Requerente : DESCENTE, LTD.
 地址 Endereço : 11-3, Dogashiba 1-chome, Tennoji-ku, Osaka, Japan
 國籍 Nacionalidade : 日本 Japonesa
 活動 Actividade : 商業及工業 comercial e industrial
- [511] 類別 Classe : 25
- [511] 產品 Produtos : Vestuário e chapelaria; fatos, saias; calças, fatos para homens, fatos de saia, casacos, casacos curtos (vestuário), vestuário para crianças, vestidos, gabardinas, camisolas de lã, pulôver, casacos de malha, artigos de malha, coletes, camisas, t-shirts, camisolas curtas, roupa interior, camisolas interiores, calções, camisetas, espartilhos, soutiens, meias de vidro, saio-tes, saia interior, blusas, camisas de noite, roupões, pijamas, barretes para dormir, aventais, bonés, chapéus, viseiras para o sol, peúgas, lenços de pescoço, xailes, lenços estampados, coberturas de braços para proteção solar, gravatas, lenços para o pescoço, cachecóis, luvas (vestuário), vestuário para desportos, camisolas para treino, fatos de treino, camisolas desportivas, camisolas pólo, fatos de banho (fatos de natação), calções de banho, vestuário de praia incluindo biquíni para voleibol de praia, biquíni, toucas para nadar, uniformes escolares, uniformes desportivos, uniformes para trabalhar, fatos para “Judo”, casacos de esqui, roupa para esqui, calças de esqui, anoraques de esqui, casacos de snowboarding, calças de snowboarding, anoraques de snowboarding, uniformes de beisebol, malhas para ginástica, camisolas de malha desportivas, vestuário de ciclista, vestuário de ciclista (para o jogador profissional), roupa de golfe, camisolas desportivas de bolas de rãguebi, vestuário de futebol, vestuário de futebol (para o jogador profissional), fatos de ténis, fatos de ténis (para o jogador profissional), fatos de voleibol, vestuário para basquetebol, faixas para a cintura (vestuário), faixas para pulso, bandoletes (vestuário), meias-calças (incluindo peúgas de basebol), ligas, suspensórios (abraçadeira), cintos (roupa), cintos (vestuário), ligas de meias, calçado, botas, sapatos e botas para crianças, sapatos para senhoras, sapatos para homens, botas com atacadores, sapatos para desportivos, galochas, botas de inverno, sandálias, sandálias de banho, sapatos de lazer, sapatos casuais, sapatos para usar na cidade, calçado de salto alto, calçado para a pesca, sapatos para golfe, sapatos para futebol, botas de esqui, botas para snowboard, botas de montanhismo, sapatos para basebol, sapatos para andebol,

sapatos para bowling, sapatos para ténis, botas de boxe, botas de hóquei, sapatos para corrida de maratona, botas de rãguebi, sapatos para pista e campo, sapatos para voleibol, sapatos para basquetebol, sapatos para caminhadas, sapatos de treino, botas de trabalho, solas interiores, artigos de vestuário para pôr ao pescoço.

[540] 商標 Marca :

MOTION 3D

[210] 編號 N.º : N/127839 [220] 申請日 Data de pedido : 2017/09/13

[730] 申請人 Requerente : DESCENTE, LTD.

地址 Endereço : 11-3, Dogashiba 1-chome, Tennoji-ku, Osaka, Japan

國籍 Nacionalidade : 日本 Japonesa

活動 Actividade : 商業及工業 comercial e industrial

[511] 類別 Classe : 25

[511] 產品 Produtos : Vestuário e chapelaria; fatos, saias; calças, fatos para homens, fatos de saia, casacos, casacos curtos (vestuário), vestuário para crianças, vestidos, gabardinas, camisolas de lã, pulôver, casacos de malha, artigos de malha, coletes, camisas, t-shirts, camisolas curtas, roupa interior, camisolas interiores, calções, camisetas, espartilhos, soutiens, meias de vidro, saítes, saia interior, blusas, camisas de noite, roupões, pijamas, barretes para dormir, aventais, bonés, chapéus, viseiras para o sol, peúgas, lenços de pescoço, xailes, lenços estampados, coberturas de braços para proteção solar, gravatas, lenços para o pescoço, cachecóis, luvas (vestuário), vestuário para desportos, camisolas para treino, fatos de treino, camisolas desportivas, camisolas pólo, fatos de banho (fatos de natação), calções de banho, vestuário de praia incluindo biquíni para voleibol de praia, biquíni, toucas para nadar, uniformes escolares, uniformes desportivos, uniformes para trabalhar, fatos para “Judo”, casacos de esqui, roupa para esqui, calças de esqui, anoraques de esqui, casacos de snowboarding, calças de snowboarding, anoraques de snowboarding, uniformes de beisebol, malhas para ginástica, camisolas de malha desportivas, vestuário de ciclista, vestuário de ciclista (para o jogador profissional), roupa de golfe, camisolas desportivas de bolas de rãguebi, vestuário de futebol, vestuário de futebol (para o jogador profissional), fatos de ténis, fatos de ténis (para o jogador profissional), fatos de voleibol, vestuário para basquetebol, faixas para a cintura (vestuário), faixas para pulso, bandoletes (vestuário), meias-calças (incluindo peúgas de basebol), ligas, suspensórios (abraçadeira), cintos (roupa), cintos (vestuário), ligas de meias, calçado, botas, sapatos e botas para crianças, sapatos para senhoras, sapatos para homens, botas com atacadores, sapatos para desportivos, galochas, botas de inverno, sandálias, sandálias de banho, sapatos de lazer, sapatos casuais, sapatos para usar na cidade, calçado de salto alto, calçado para a pesca, sapatos para golfe, sapatos para futebol, botas de esqui, botas para snowboard, botas de montanhismo, sapatos para basebol, sapatos para andebol, sapatos para bowling, sapatos para ténis, botas de boxe, botas de hóquei, sapatos para corrida de maratona, botas de rãguebi, sapatos para pista e campo, sapatos para voleibol, sapatos para basquetebol, sapatos para caminhadas, sapatos de treino, botas de trabalho, solas interiores, artigos de vestuário para pôr ao pescoço.

[540] 商標 Marca :

STREAM SURFACE
TECHNOLOGY

- [210] 編號 N.º : N/127840 [220] 申請日 Data de pedido : 2017/09/13
- [730] 申請人 Requerente : Uzukyumeigan Co., LTD.
 地址 Endereço : 3-3, Kanda-Surugadai, Chiyoda-ku, Tokyo, Japan
 國籍 Nacionalidade : 日本 Japonesa
 活動 Actividade : 商業及工業 comercial e industrial
- [511] 類別 Classe : 3
- [511] 產品 Produtos : Sabões e detergentes, cosméticos e artigos de higiene pessoal, loções para a pele.
- [540] 商標 Marca :



- [210] 編號 N.º : N/127841 [220] 申請日 Data de pedido : 2017/09/13
- [730] 申請人 Requerente : Uzukyumeigan Co., LTD.
 地址 Endereço : 3-3, Kanda-Surugadai, Chiyoda-ku, Tokyo, Japan
 國籍 Nacionalidade : 日本 Japonesa
 活動 Actividade : 商業及工業 comercial e industrial
- [511] 類別 Classe : 5
- [511] 產品 Produtos : Preparações farmacêuticas [excepto para fins agrícolas], suplementos dietéticos para humanos, alimentos dietéticos adaptados para uso medicinal, alimentos para bebés, suplementos dietéticos para animais.
- [540] 商標 Marca :



- [210] 編號 N.º : N/127842 [220] 申請日 Data de pedido : 2017/09/13
- [730] 申請人 Requerente : 佐見啦生技股份有限公司
 地址 Endereço : 中國台灣高雄市鹽埕區瀨南街177號1樓
 活動 Actividade : 商業 comercial
- [511] 類別 Classe : 3
- [511] 產品 Produtos : 化妝品;美容面膜;面霜;潔面霜;皮膚護理製劑;皮膚增白霜;個人皮膚護理化工產品;保濕霜;肌膚護理產品(非醫藥用)美白護膚品;美白換膚產品;護手霜;香水;香精油;沐浴露;非醫用沐浴製劑;肥皂;噴髮膠;燙髮劑;潤髮乳;洗髮液;護髮膜;口氣清新噴灑劑;眼霜;卸妝乳液;化妝洗液;化妝品清洗劑;按摩油;按摩膏;按摩霜;精華液(化妝品)。
- [540] 商標 Marca :

提提研

- [210] 編號 N.º : N/127853 [220] 申請日 Data de pedido : 2017/09/14
- [730] 申請人 Requerente : 忠國際藥業有限公司

- 地址 Endereço : 澳門宋玉生廣場159至207號光輝集團商業中心21樓H~I座
 國籍 Nacionalidade : 根據澳門法例成立 Constituída segundo as leis de Macau
 活動 Actividade : 商業 comercial
 [511] 類別 Classe : 5
 [511] 產品 Produtos : 醫用和獸醫用製劑, 醫用衛生製劑, 醫用營養品, 嬰兒食品, 膏藥, 繃敷材料, 填塞牙孔和牙模用料, 消毒劑, 消滅有害動物製劑, 殺真菌劑, 除莠劑。
 [540] 商標 Marca :



- [591] 商標顏色 Cores de marca : 黑色, 白色。

- [210] 編號 N.º : N/127854 [220] 申請日 Data de pedido : 2017/09/14
 [730] 申請人 Requerente : 忠國際藥業有限公司
 地址 Endereço : 澳門宋玉生廣場159至207號光輝集團商業中心21樓H~I座
 國籍 Nacionalidade : 根據澳門法例成立 Constituída segundo as leis de Macau
 活動 Actividade : 商業 comercial
 [511] 類別 Classe : 30
 [511] 產品 Produtos : 非醫藥用保健品。
 [540] 商標 Marca :



- [591] 商標顏色 Cores de marca : 黑色, 白色。

- [210] 編號 N.º : N/127855 [220] 申請日 Data de pedido : 2017/09/14
 [730] 申請人 Requerente : 忠國際藥業有限公司
 地址 Endereço : 澳門宋玉生廣場159至207號光輝集團商業中心21樓H~I座
 國籍 Nacionalidade : 根據澳門法例成立 Constituída segundo as leis de Macau
 活動 Actividade : 商業 comercial
 [511] 類別 Classe : 5
 [511] 產品 Produtos : 醫用和獸醫用製劑, 醫用衛生製劑, 醫用營養品, 嬰兒食品, 膏藥, 繃敷材料, 填塞牙孔和牙模用料, 消毒劑, 消滅有害動物製劑, 殺真菌劑, 除莠劑。
 [540] 商標 Marca :



- [591] 商標顏色 Cores de marca : 黑色, 白色。

- [210] 編號 N.º : N/127856 [220] 申請日 Data de pedido : 2017/09/14
 [730] 申請人 Requerente : 忠國際藥業有限公司
 地址 Endereço : 澳門宋玉生廣場159至207號光輝集團商業中心21樓H~I座
 國籍 Nacionalidade : 根據澳門法例成立 Constituída segundo as leis de Macau

活動 Actividade : 商業 comercial
 [511] 類別 Classe : 30
 [511] 產品 Produtos : 非醫藥用保健品。
 [540] 商標 Marca :



[591] 商標顏色 Cores de marca : 黑色, 白色。

[210] 編號 N.º : N/127857 [220] 申請日 Data de pedido : 2017/09/14
 [730] 申請人 Requerente : 忠國際藥業有限公司
 地址 Endereço : 澳門宋玉生廣場159至207號光輝集團商業中心21樓H~I座
 國籍 Nacionalidade : 根據澳門法例成立 Constituída segundo as leis de Macau
 活動 Actividade : 商業 comercial
 [511] 類別 Classe : 5
 [511] 產品 Produtos : 醫用和獸醫用製劑, 醫用衛生製劑, 醫用營養品, 嬰兒食品, 膏藥, 繃敷材料, 填塞牙孔和牙模
 用料, 消毒劑, 消滅有害動物製劑, 殺真菌劑, 除莠劑。
 [540] 商標 Marca :



[591] 商標顏色 Cores de marca : 黑色, 白色。

[210] 編號 N.º : N/127858 [220] 申請日 Data de pedido : 2017/09/14
 [730] 申請人 Requerente : 忠國際藥業有限公司
 地址 Endereço : 澳門宋玉生廣場159至207號光輝集團商業中心21樓H~I座
 國籍 Nacionalidade : 根據澳門法例成立 Constituída segundo as leis de Macau
 活動 Actividade : 商業 comercial
 [511] 類別 Classe : 30
 [511] 產品 Produtos : 非醫藥用保健品。
 [540] 商標 Marca :



[591] 商標顏色 Cores de marca : 黑色, 白色。

[210] 編號 N.º : N/127859 [220] 申請日 Data de pedido : 2017/09/14
 [730] 申請人 Requerente : 忠國際藥業有限公司
 地址 Endereço : 澳門宋玉生廣場159至207號光輝集團商業中心21樓H~I座
 國籍 Nacionalidade : 根據澳門法例成立 Constituída segundo as leis de Macau
 活動 Actividade : 商業 comercial
 [511] 類別 Classe : 5
 [511] 產品 Produtos : 醫用和獸醫用製劑, 醫用衛生製劑, 醫用營養品, 嬰兒食品, 膏藥, 繃敷材料, 填塞牙孔和牙模
 用料, 消毒劑, 消滅有害動物製劑, 殺真菌劑, 除莠劑。

[540] 商標 Marca :

[591] 商標顏色 Cores de marca : 黑色·白色。

[210] 編號 N.º : N/127860 [220] 申請日 Data de pedido : 2017/09/14
[730] 申請人 Requerente : 忠國際藥業有限公司
地址 Endereço : 澳門宋玉生廣場159至207號光輝集團商業中心21樓H~I座
國籍 Nacionalidade : 根據澳門法例成立 Constituída segundo as leis de Macau
活動 Actividade : 商業 comercial
[511] 類別 Classe : 30
[511] 產品 Produtos : 非醫藥用保健品。
[540] 商標 Marca :

[591] 商標顏色 Cores de marca : 黑色·白色。

[210] 編號 N.º : N/127861 [220] 申請日 Data de pedido : 2017/09/14
[730] 申請人 Requerente : 忠國際藥業有限公司
地址 Endereço : 澳門宋玉生廣場159至207號光輝集團商業中心21樓H~I座
國籍 Nacionalidade : 根據澳門法例成立 Constituída segundo as leis de Macau
活動 Actividade : 商業 comercial
[511] 類別 Classe : 30
[511] 產品 Produtos : 非醫藥用保健品。
[540] 商標 Marca :

[591] 商標顏色 Cores de marca : 黑色·白色。

[210] 編號 N.º : N/127862 [220] 申請日 Data de pedido : 2017/09/14
[730] 申請人 Requerente : 忠國際藥業有限公司
地址 Endereço : 澳門宋玉生廣場159至207號光輝集團商業中心21樓H~I座
國籍 Nacionalidade : 根據澳門法例成立 Constituída segundo as leis de Macau
活動 Actividade : 商業 comercial

- [511] 類別 Classe : 5
 [511] 產品 Produtos : 醫用和獸醫用製劑, 醫用衛生製劑, 醫用營養品, 嬰兒食品, 膏藥, 繃敷材料, 填塞牙孔和牙模用料, 消毒劑, 消滅有害動物製劑, 殺真菌劑, 除莠劑。
 [540] 商標 Marca :

SKINI
Angels'
 COLLAGEN

- [591] 商標顏色 Cores de marca : 黑色, 白色。

- [210] 編號 N.º : N/127863 [220] 申請日 Data de pedido : 2017/09/14
 [730] 申請人 Requerente : InbodyGram Corp.
 地址 Endereço : 4F, 620, Samseong-ro, Gangnam-gu, Seoul, Republic of Korea
 國籍 Nacionalidade : 南韓 Sul-Coreana
 活動 Actividade : 商業 comercial
 [511] 類別 Classe : 5
 [511] 產品 Produtos : 維生素製劑; 人用藥; 膳食纖維; 礦物質食品補充劑; 營養補充劑; 藥用蘆薈製劑; 減肥藥; 蛋白質膳食補充劑; 醫用營養飲料; 藥物飲料。
 [540] 商標 Marca :

CALOBYE

- [210] 編號 N.º : N/127864 [220] 申請日 Data de pedido : 2017/09/14
 [730] 申請人 Requerente : 尚締健康國際有限公司
 地址 Endereço : 香港九龍觀塘開源道49號創貿廣場22樓09-10室
 國籍 Nacionalidade : 根據香港法例成立 Constituída segundo as leis de H.K.
 活動 Actividade : 商業及工業 comercial e industrial
 [511] 類別 Classe : 3
 [511] 產品 Produtos : 化妝品; 護膚用化妝劑; 美容面膜; 皮膚增白霜; 防曬劑; 化妝品; 帶香味的水; 洗面奶; 防皺霜; 增白霜。
 [540] 商標 Marca :

唯美思佳

- [210] 編號 N.º : N/127869 [220] 申請日 Data de pedido : 2017/09/14
 [730] 申請人 Requerente : 麥心睿
 地址 Endereço : 香港九龍覺士道5號御景臺3樓B室
 國籍 Nacionalidade : 中國 Chinesa
 活動 Actividade : 商業及工業 comercial e industrial
 [511] 類別 Classe : 29
 [511] 產品 Produtos : 豬肉食品, 肉, 濃肉汁, 魚制食品, 冬菜, 白菜乾, 食用油脂, 冬菇, 木耳, 髮菜, 牛腩, 豬手, 叉燒, 上湯, 蝦子。

[540] 商標 Marca :



[591] 商標顏色 Cores de marca : 紅色, 如圖所示

[210] 編號 N.º : N/127870 [220] 申請日 Data de pedido : 2017/09/14

[730] 申請人 Requerente : 麥心睿

地址 Endereço : 香港九龍覺士道5號御景臺3樓B室

國籍 Nacionalidade : 中國 Chinesa

活動 Actividade : 商業及工業 comercial e industrial

[511] 類別 Classe : 30

[511] 產品 Produtos : 咖啡調味香料(調味品), 茶, 糖, 麵包, 肉餡餅, 麵粉, 大麥粗粉, 粗麵粉, 麵條為主的預製食物, 食品用香料(不包括合醚香料和香精油), 麵, 湯麵, 河粉, 雲吞, 水餃, 餃子, 蠔油。

[540] 商標 Marca :



[591] 商標顏色 Cores de marca : 紅色, 如圖所示

[210] 編號 N.º : N/127871 [220] 申請日 Data de pedido : 2017/09/14

[730] 申請人 Requerente : 麥心睿

地址 Endereço : 香港九龍覺士道5號御景臺3樓B室

國籍 Nacionalidade : 中國 Chinesa

活動 Actividade : 商業及工業 comercial e industrial

[511] 類別 Classe : 35

[511] 服務 Serviços : 戶外廣告, 廣告宣傳, 市場研究, 飯店商業管理, 特許經營的商業管理, 市場分析, 進出口代理, 市場營銷, 人員招收, 尋找贊助。

[540] 商標 Marca :



[591] 商標顏色 Cores de marca : 紅色, 如圖所示

[210] 編號 N.º : N/127872 [220] 申請日 Data de pedido : 2017/09/14

[730] 申請人 Requerente : 麥心睿

地址 Endereço : 香港九龍覺士道5號御景臺3樓B室

國籍 Nacionalidade : 中國 Chinesa

活動 Actividade : 商業及工業 comercial e industrial

[511] 類別 Classe : 43

[511] 服務 Serviços : 餐廳, 飯店, 餐館, 快餐館, 自助餐館, 酒吧服務, 茶館, 備辦宴席, 流動飲食供應, 烹飪設備出租, 麵店。

[540] 商標 Marca :



[591] 商標顏色 Cores de marca : 紅色, 如圖所示

[210] 編號 N.º : N/127873 [220] 申請日 Data de pedido : 2017/09/14

[730] 申請人 Requerente : 深圳市艾特網能技術有限公司
地址 Endereço : 中國廣東省深圳市龍華新區觀瀾凹背社區庫坑大富工業區2號廠房A棟第二層

國籍 Nacionalidade : 中國 Chinesa

活動 Actividade : 商業及工業 comercial e industrial

[511] 類別 Classe : 11

[511] 產品 Produtos : 冷凍設備和裝置; 冷藏集裝箱; 冷卻裝置和機器; 冷卻設備和裝置; 煙草冷卻裝置; 玻璃鋼冷卻塔; 冰盒; 冷藏箱; 液體冷卻裝置; 冷藏室; 冷凍設備和機器, 水冷卻裝置; 風扇(空氣調節); 空氣冷卻裝置; 氣體淨化裝置; 空氣乾燥器; 乾燥設備; 乾燥器; 空氣淨化裝置和機器, 乾燥裝置和設備; 風扇(空調部件); 通風設備和裝置(空氣調節); 氣體冷凝器(非機器部件); 空氣調節裝置; 空氣過濾設備; 空氣或水處理用電離設備; 空氣除臭裝置; 空氣調節設備; 空氣再熱器; 空調用過濾器。

[540] 商標 Marca :

[210] 編號 N.º : N/127874 [220] 申請日 Data de pedido : 2017/09/14

[730] 申請人 Requerente : 百家企業國際集團有限公司
地址 Endereço : 香港觀塘海濱道133號萬兆豐中心15樓G室
國籍 Nacionalidade : 根據香港法例成立 Constituída segundo as leis de H.K.

活動 Actividade : 商業 comercial

[511] 類別 Classe : 9

[511] 產品 Produtos : 可攜式媒體播放機; 錄影機; 放大設備(攝影); 照相機(攝影); 濾光鏡(攝影); 攝影用紫外線濾光鏡; 閃光燈(攝影); 鏡頭遮光罩; 光學鏡頭; 曝光膠捲。

[540] 商標 Marca :

[210] 編號 N.º : N/127875 [220] 申請日 Data de pedido : 2017/09/14

[730] 申請人 Requerente : 正生純銀店有限公司
地址 Endereço : 香港新界荃灣青山公路264-298號南豐中心2樓87-89號舖

國籍 Nacionalidade : 根據香港法例成立 Constituída segundo as leis de H.K.

活動 Actividade : 商業 comercial

[511] 類別 Classe : 14

[511] 產品 Produtos : 瑪瑙; 銀線(首飾); 金線(首飾); 珍珠(珠寶); 首飾盒; 首飾包; 水晶; 水晶手鏈; 項鏈; 手鏈; 戒指; 吊墜; 耳環; 純銀; 手鐲; 腳鏈; 貴重金屬及其合金; 首飾, 寶石和半寶石; 鐘錶和計時儀器; 鏈。

[540] 商標 Marca :



[210] 編號 N.º : N/127876 [220] 申請日 Data de pedido : 2017/09/14
 [730] 申請人 Requerente : 正生純銀店有限公司
 地址 Endereço : 香港新界荃灣青山公路264-298號南豐中心2樓87-89號舖
 國籍 Nacionalidade : 根據香港法例成立 Constituída segundo as leis de H.K.
 活動 Actividade : 商業 comercial
 [511] 類別 Classe : 35
 [511] 服務 Serviços : 首飾零售批發、貴重金屬零售批發；廣告；商業經營；商業管理；辦公事務；商業企業遷移；廣告空間出租；電腦網路上的線上廣告；尋找贊助；市場行銷；藥用、獸醫用、衛生用製劑和醫療用品的零售或批發服務；書面的訊息和資料的登記；繪製帳單、帳目報表；人事管理諮詢；市場行銷研究。

[540] 商標 Marca :



[210] 編號 N.º : N/127877 [220] 申請日 Data de pedido : 2017/09/14
 [730] 申請人 Requerente : 正生純銀店有限公司
 地址 Endereço : 香港新界荃灣青山公路264-298號南豐中心2樓87-89號舖
 國籍 Nacionalidade : 根據香港法例成立 Constituída segundo as leis de H.K.
 活動 Actividade : 商業 comercial
 [511] 類別 Classe : 14
 [511] 產品 Produtos : 瑪瑙；銀線（首飾）；金線（首飾）；珍珠（珠寶）；首飾盒；首飾包；水晶；水晶手鏈；項鍊；手鏈；戒指；吊墜；耳環；純銀；手鐲；腳鏈；貴重金屬及其合金；首飾，寶石和半寶石；鐘錶和計時儀器；鏈。

[540] 商標 Marca :

Chang Sang

[210] 編號 N.º : N/127878 [220] 申請日 Data de pedido : 2017/09/14
 [730] 申請人 Requerente : 正生純銀店有限公司
 地址 Endereço : 香港新界荃灣青山公路264-298號南豐中心2樓87-89號舖
 國籍 Nacionalidade : 根據香港法例成立 Constituída segundo as leis de H.K.
 活動 Actividade : 商業 comercial
 [511] 類別 Classe : 35
 [511] 服務 Serviços : 首飾零售批發、貴重金屬零售批發；廣告；商業經營；商業管理；辦公事務；商業企業遷移；廣告空間出租；電腦網路上的線上廣告；尋找贊助；市場行銷；藥用、獸醫用、衛生用製劑和醫療

用品的零售或批發服務；書面的訊息和資料的登記；繪製帳單、帳目報表；人事管理諮詢；市場行銷研究。

[540] 商標 Marca :

Chang Sang

[210] 編號 N.º : N/127879 [220] 申請日 Data de pedido : 2017/09/14

[730] 申請人 Requerente : 正生純銀店有限公司
地址 Endereço : 香港新界荃灣青山公路264-298號南豐中心2樓87-89號鋪
國籍 Nacionalidade : 根據香港法例成立 Constituída segundo as leis de H.K.
活動 Actividade : 商業 comercial

[511] 類別 Classe : 14

[511] 產品 Produtos : 瑪瑙；銀線（首飾）；金線（首飾）；珍珠（珠寶）；首飾盒；首飾包；水晶；水晶手鏈；項鏈；手鏈；戒指；吊墜；耳環；純銀；手鐲；腳鏈；貴重金屬及其合金；首飾，寶石和半寶石；鐘錶和計時儀器；鏈。

[540] 商標 Marca :

正生

[210] 編號 N.º : N/127880 [220] 申請日 Data de pedido : 2017/09/14

[730] 申請人 Requerente : 正生純銀店有限公司
地址 Endereço : 香港新界荃灣青山公路264-298號南豐中心2樓87-89號鋪
國籍 Nacionalidade : 根據香港法例成立 Constituída segundo as leis de H.K.
活動 Actividade : 商業 comercial

[511] 類別 Classe : 35

[511] 服務 Serviços : 首飾零售批發、貴重金屬零售批發；廣告；商業經營；商業管理；辦公事務；商業企業遷移；廣告空間出租；電腦網路上的線上廣告；尋找贊助；市場行銷；藥用、獸醫用、衛生用製劑和醫療用品的零售或批發服務；書面的訊息和資料的登記；繪製帳單、帳目報表；人事管理諮詢；市場行銷研究。

[540] 商標 Marca :

正生

[210] 編號 N.º : N/127899 [220] 申請日 Data de pedido : 2017/09/14

[730] 申請人 Requerente : HONDA MOTOR CO., LTD.
地址 Endereço : 1-1, Minami-Aoyama 2-chome, Minato-ku, Tokyo 107-8556, Japan
國籍 Nacionalidade : 日本 Japonesa
活動 Actividade : 商業及工業 comercial e industrial

[511] 類別 Classe : 12

[511] 產品 Produtos : Motociclos e peças e acessórios para os artigos supra mencionados, incluídos na Classe 12.

[540] 商標 Marca :

NSC125

[210] 編號 N.º : N/127900 [220] 申請日 Data de pedido : 2017/09/14
 [730] 申請人 Requerente : KOREA GINSENG CORP.
 地址 Endereço : 71, Beotkkot-gil, Daedeok-gu, Daejeon, Republic of Korea
 國籍 Nacionalidade : 南韓 Sul-Coreana
 活動 Actividade : 商業及工業 comercial e industrial
 [511] 類別 Classe : 5
 [511] 產品 Produtos : Preparados farmacêuticos e veterinários; preparados sanitários para fins médicos; substâncias dietéticas adaptadas para uso medicinal, alimentos para bebés; gessos, materiais para pensos; cápsulas de ginseng para fins médicos; pastilhas vitamínicos; preparados vitamínicos; preparados farmacêuticos multivitamínicos; raízes medicinais; ervas medicinais; extractos de ervas medicinais; suplementos nutritivos dos extractos herbários; chá medicinal; alimentos dietéticos adaptados para fins médicos; bebidas dietéticas adaptadas para fins médicos; alimentos feitos de ginseng para fins médicos; alimentos processados consistindo principalmente de ginseng vermelho; suplementos nutricionais; medicamentos; tónicos medicinais; aditivos nutricionais para fins médicos; preparações farmacêuticas usando ginseng ou ginseng vermelho; suplementos dietéticos para humano, principalmente consistiu de ginseng ou ginseng vermelho.

[540] 商標 Marca :

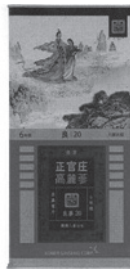

[591] 商標顏色 Cores de marca : Azul, azul-escuro, castanho claro, vermelho, preto, branco, verde, azul claro, castanho, amarelo e bronzeado.

[210] 編號 N.º : N/127901 [220] 申請日 Data de pedido : 2017/09/14
 [730] 申請人 Requerente : KOREA GINSENG CORP.
 地址 Endereço : 71, Beotkkot-gil, Daedeok-gu, Daejeon, Republic of Korea
 國籍 Nacionalidade : 南韓 Sul-Coreana
 活動 Actividade : 商業及工業 comercial e industrial
 [511] 類別 Classe : 29
 [511] 產品 Produtos : Carne, peixe, aves e caça; extractos de carne; frutas e vegetais em conserva, congelados, secos e cozinhados; geleias, compotas e molhos de fruta; ovos, leite e lacticínios; óleos e gorduras alimentares; produtos vegetais, processados; produtos alimentares feitos de ginseng e ginseng vermelho; produtos alimentares feitos de frutas; produtos de algas, processados; ginseng e ginseng vermelho processados; ginseng e ginseng vermelho congelados; ginseng e ginseng vermelho cozido no vapor; alimentares contendo ginseng e ginseng vermelho para auxílio da saúde, sem ser para fins medicinais; suplementos alimentares contendo ginseng e ginseng vermelho para auxílio da saúde, sem ser para fins medicinais; alimentos proces-

sados consistindo principalmente de ingrediente de verde-descascado mexilhão; alimentos processados consistindo principalmente de lactobacillus extraído de kimchi; alimentos processados consistindo principalmente de aloes; alimentos processados consistindo principalmente de ómega-3 extraído de óleo de soja (para alimentos); alimentos processados consistindo principalmente de colagénico de peixe; alimentos processados consistindo principalmente de cloridrato de glucosamina extraído de milho; alimentos processados consistindo principalmente de co-enzima Q10 extraído de peixe e mariscos; alimentos processados consistindo principalmente de ginseng vermelho; frutas e legumes enlatados; alimentos preparados consistindo de frutas; gelatinas para alimentos.

[540] 商標 Marca :



[591] 商標顏色 Cores de marca : Azul, azul-escuro, castanho claro, vermelho, preto, branco, verde, azul claro, castanho, amarelo e bronzado.

[210] 編號 N.º : N/127902 [220] 申請日 Data de pedido : 2017/09/14

[730] 申請人 Requerente : KOREA GINSENG CORP.

地址 Endereço : 71, Beotkkot-gil, Daedeok-gu, Daejeon, Republic of Korea

國籍 Nacionalidade : 南韓 Sul-Coreana

活動 Actividade : 商業及工業 comercial e industrial

[511] 類別 Classe : 30

[511] 產品 Produtos : Café, chá, cacau, açúcar, arroz, tapioca, sagu, café artificial; farinha e preparados à base de cereais, pão, artigos de pastelaria e confeitaria, gelados; mel, melaço; levedura, fermento em pó; sal, mostarda; vinagre, molhos (condimentos); especiarias; gelo; pós de ginseng ou ginseng vermelho, sem ser para fins medicinais; extractos de ginseng ou ginseng vermelho, sem ser para fins medicinais; bebidas à base de chá; bebidas à base de café; chocolate; rebuçados (candy); licorice (artigos de confeitaria); geleias de fruta (artigos de confeitaria); geleias de ginseng vermelho (artigos de confeitaria); artigos de confeitaria; substitutos de mel; chá de ginseng; chá de ginseng vermelho.

[540] 商標 Marca :

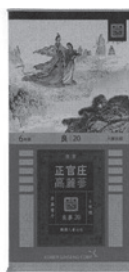

[591] 商標顏色 Cores de marca : Azul, azul-escuro, castanho claro, vermelho, preto, branco, verde, azul claro, castanho, amarelo e bronzado.

[210] 編號 N.º : N/127903 [220] 申請日 Data de pedido : 2017/09/14

[730] 申請人 Requerente : KOREA GINSENG CORP.

- 地址 Endereço : 71, Beotkkot-gil, Daedeok-gu, Daejeon, Republic of Korea
 國籍 Nacionalidade : 南韓 Sul-Coreana
 活動 Actividade : 商業及工業 comercial e industrial
 [511] 類別 Classe : 32
 [511] 產品 Produtos : Cervejas; águas minerais e gaseificadas e outras bebidas não alcoólicas; bebidas de frutas e sumos de frutas; xaropes e outros preparados para fazer bebidas; bebidas; extractos de frutas não alcoólicas; bebidas não alcoólicas; refrigerantes; bebidas para desportistas; pós de ginseng para bebidas; extractos de ginseng para bebidas; sumos de ginseng (bebidas); sumos de vegetais (bebidas); águas (bebidas); bebidas não alcoólicas contendo ginseng vermelho; bebidas não alcoólicas contendo sumos de frutas; bebidas com sabor a frutas; pós para bebidas efervescentes; pastilhas para bebidas efervescentes; preparados para fazer bebidas efervescentes; bebidas de sumos de fruta não alcoólica; pós de fruta para bebidas; xaropes de fruta para bebidas; extractos de frutas (para bebidas); bebidas de vegetais ou frutas processados; néctares de ginseng, não alcoólico.
 [540] 商標 Marca :



- [591] 商標顏色 Cores de marca : Azul, azul-escuro, castanho claro, vermelho, preto, branco, verde, azul claro, castanho, amarelo e bronzeado.

- [210] 編號 N.º : N/127911 [220] 申請日 Data de pedido : 2017/09/15
 [730] 申請人 Requerente : 姚金龍
 Yao Jinlong
 地址 Endereço : 澳門黑沙環東北大馬路海名居3座3樓M
 3º andar M, La Baie Du Noble Block 3, Av. Do Nordeste, Macau
 國籍 Nacionalidade : 中國 Chinesa
 活動 Actividade : 商業 comercial
 [511] 類別 Classe : 18
 [511] 產品 Produtos : Couro e imitações de couro, produtos nestas matérias não incluídos noutras classes; peles de animais; malas e maletas de viagem; chapéus-de-chuva, chapéus-de-sol e bengalas; chicotes e selaria.
 [540] 商標 Marca :



- [210] 編號 N.º : N/127912 [220] 申請日 Data de pedido : 2017/09/15
 [730] 申請人 Requerente : 姚金龍
 Yao Jinlong
 地址 Endereço : 澳門黑沙環東北大馬路海名居3座3樓M
 3º andar M, La Baie Du Noble Block 3, Av. Do Nordeste, Macau
 國籍 Nacionalidade : 中國 Chinesa

活動 Actividade : 商業 comercial
 [511] 類別 Classe : 25
 [511] 產品 Produtos : Vestuário, calçado, chapalaria.
 [540] 商標 Marca :



[210] 編號 N.º : N/127915 [220] 申請日 Data de pedido : 2017/09/15
 [730] 申請人 Requerente : LUNA HOLDINGS LIMITED
 地址 Endereço : Room B3, 5/F, Lladro Centre, 72-80 Hoi Yuen Road, Kwun Tong, Kowloon, Hong Kong
 國籍 Nacionalidade : 根據香港法例成立 Constituída segundo as leis de H.K.
 活動 Actividade : 商業 comercial
 [511] 類別 Classe : 30
 [511] 產品 Produtos : 咖啡, 茶, 可可, 糖, 米, 食用澱粉, 西米, 咖啡代用品, 麵粉及穀類製品, 麵包, 糕點及糖果, 冰製食品, 蜂蜜, 糖漿, 鮮酵母, 發酵粉, 食鹽, 芥末, 醋, 沙司(調味品), 調味用香料, 飲用冰。
 [540] 商標 Marca :



[591] 商標顏色 Cores de marca : 黃色及白色, 如圖所示。

[210] 編號 N.º : N/127916 [220] 申請日 Data de pedido : 2017/09/15
 [730] 申請人 Requerente : LUNA HOLDINGS LIMITED
 地址 Endereço : Room B3, 5/F, Lladro Centre, 72-80 Hoi Yuen Road, Kwun Tong, Kowloon, Hong Kong
 國籍 Nacionalidade : 根據香港法例成立 Constituída segundo as leis de H.K.
 活動 Actividade : 商業 comercial
 [511] 類別 Classe : 35
 [511] 服務 Serviços : 廣告, 實業經營, 實業管理, 辦公事務。
 [540] 商標 Marca :



[591] 商標顏色 Cores de marca : 黃色及白色, 如圖所示。

[210] 編號 N.º : N/127917 [220] 申請日 Data de pedido : 2017/09/15
 [730] 申請人 Requerente : LUNA HOLDINGS LIMITED
 地址 Endereço : Room B3, 5/F, Lladro Centre, 72-80 Hoi Yuen Road, Kwun Tong, Kowloon, Hong Kong
 國籍 Nacionalidade : 根據香港法例成立 Constituída segundo as leis de H.K.
 活動 Actividade : 商業 comercial
 [511] 類別 Classe : 43

[511] 服務 Serviços : 提供食物和飲料服務·臨時住宿。
[540] 商標 Marca :



[591] 商標顏色 Cores de marca : 黃色及白色·如圖所示。

[210] 編號 N.º : N/127918 [220] 申請日 Data de pedido : 2017/09/15
[730] 申請人 Requerente : POLA ORBIS HOLDINGS INC.
地址 Endereço : 2-2-3 Nishi Gotanda, Shinagawa-ku, Tokyo, Japan
國籍 Nacionalidade : 日本 Japonesa
活動 Actividade : 商業及工業 comercial e industrial
[511] 類別 Classe : 3
[511] 產品 Produtos : Cosméticos; produtos para refrescar a pele; loções leitosas; loções adstringentes; loções de branqueamento; cremes de branqueamento; cremes nutritivos; cremes cosméticos; produtos cosméticos para proteção solar; preparações para os cuidados da pele não medicinais; cremes de limpeza; preparações para a remoção da maquilhagem; máscaras de beleza; preparações de maquilhagem; preparações cosméticas para as pestanas; produtos de maquilhagem para os olhos; cosméticos para as sobrancelhas; cremes de base de maquilhagem; pós para o rosto; rouge; blushes; batons; delineadores de olhos; máscara para as pestanas; lápis para sobrancelhas; vernizes para unhas; produtos para a remoção de verniz de unhas; preparações para os cuidados das unhas; fixadores para aplicar depois do verniz nas unhas; bases para aplicar antes do verniz para as unhas; unhas postiças; pestanas postiças; adesivos para afixar pestanas postiças; tónicos para o cabelo; loções capilares; produtos para os cuidados do cabelo; champôs; produtos amaciadores do cabelo; preparações cosméticas para os cuidados com o corpo; sabões para os cuidados com o corpo; geles para o duche; preparações cosméticas para banhos; preparações de banho não medicinais; sais de banho não medicinais; sabões cosméticos; incensos e fragrâncias; preparações para perfumar o ar; detergentes para uso doméstico; preparações para o branqueamento e outras substâncias para uso em lavandaria; produtos para limpar, polir, desgordurar e raspar; óleos essenciais; dentífricos não medicinais; produtos de perfumaria; perfumes; desodorizantes para uso pessoal; preparações para remoção da cor; depilatórios; aromas alimentares [óleos essenciais].

[540] 商標 Marca :

The logo for 'POLA' consists of the word 'POLA' in a large, bold, uppercase, sans-serif font. The letters are solid black and have a clean, modern appearance.

[210] 編號 N.º : N/127920 [220] 申請日 Data de pedido : 2017/09/15
[730] 申請人 Requerente : 黃詠詩
WONG WENG SI
地址 Endereço : 澳門黑沙環中街門牌135號保利達花園第6座20樓AQ
國籍 Nacionalidade : 中國 Chinesa
活動 Actividade : 商業 comercial
[511] 類別 Classe : 35

- [511] 服務 Serviços : 零售箱子, 旅行袋, 手袋, 手提箱, 公文包。
 [540] 商標 Marca :

WENGLIGHTBOX

- [210] 編號 N.º : N/127921 [220] 申請日 Data de pedido : 2017/09/15
 [730] 申請人 Requerente : 黃詠詩
 WONG WENG SI
 地址 Endereço : 澳門黑沙環中街門牌135號保利達花園第6座20樓AQ
 國籍 Nacionalidade : 中國 Chinesa
 活動 Actividade : 商業 comercial
 [511] 類別 Classe : 18
 [511] 產品 Produtos : 箱子及旅行袋。
 [540] 商標 Marca :

WENGLIGHTBOX

- [210] 編號 N.º : N/127922 [220] 申請日 Data de pedido : 2017/09/15
 [730] 申請人 Requerente : 星加坡鴻威藥業公司
 SINGAPORE HEADWAY MEDICINE CO.
 地址 Endereço : 香港新界葵涌和塘咀街31-39號香港毛紡工業大廈14樓03室
 Unit 3, 14/F., Hong Kong Worsted Mills Industrial Building, Nos. 31-39 Wo Tong Tsui Street,
 Kwai Chung N.T. Hong Kong
 國籍 Nacionalidade : 根據香港法例成立 Constituída segundo as leis de H.K.
 活動 Actividade : 商業及工業 comercial e industrial
 [511] 類別 Classe : 5
 [511] 產品 Produtos : 中西成藥, 藥油, 搽劑, 油劑 (風濕油, 傷風油, 清涼油), 藥膏, 貼劑, 治療燒傷製劑, 中藥成藥。
 [540] 商標 Marca :



- [591] 商標顏色 Cores de marca : 紅色, 綠色, 黃色, 黑色。

- [210] 編號 N.º : N/127923 [220] 申請日 Data de pedido : 2017/09/15
 [730] 申請人 Requerente : Kabushiki Kaisha BANDAI NAMCO Entertainment (also trading as BANDAI NAMCO Entertainment Inc.)
 地址 Endereço : 5-37-8 Shiba, Minato-ku, Tokyo, Japan
 國籍 Nacionalidade : 日本 Japonesa
 活動 Actividade : 商業及工業 comercial e industrial
 [511] 類別 Classe : 28
 [511] 產品 Produtos : Máquinas de jogos de vídeo; estojos para máquinas de jogos de vídeo; aparelhos para jogos; máquinas de entretenimento operadas com moedas e sem serem operadas com moedas; máquinas de jogos de entretenimento operadas com moedas e sem serem operadas com moedas; jogos; controlos para máquinas de jogos de vídeo; cartas de jogar e jogos de car-

tas; jogos electrónicos portáteis; artigos de brincar; brinquedos e bonecas; “slot-machines” [máquinas de jogo]; jogos de tabuleiro; artigos desportivos e de ginástica; equipamento de pesca; cartões de raspar para jogos de lotaria.

[540] 商標 Marca :



[210] 編號 N.º : N/127924 [220] 申請日 Data de pedido : 2017/09/15
 [730] 申請人 Requerente : Kabushiki Kaisha BANDAI NAMCO Entertainment (also trading as BANDAI NAMCO Entertainment Inc.)
 地址 Endereço : 5-37-8 Shiba, Minato-ku, Tokyo, Japan
 國籍 Nacionalidade : 日本 Japonesa
 活動 Actividade : 商業及工業 comercial e industrial
 [511] 類別 Classe : 41
 [511] 服務 Serviços : Serviços de parque de diversões, serviços de centros de diversão; organização de competições (educação ou entretenimento); aluguer de discos, discos compactos ou fitas magnéticas pré-gravadas; aluguer de fitas de vídeo pré-gravadas, discos de vídeo e filmes cinematográficos; aluguer de máquinas e equipamentos de diversão para parques de diversões; aluguer de brinquedos; serviços de mediação para filmes cinematográficos, apresentações, espectáculos, peças teatrais, concertos ou eventos musicais; produção de filmes que não sejam filmes publicitários; distribuição de filmes cinematográficos, apresentações de cinema, apresentação de espectáculos ao vivo, direcção de peças teatrais, espectáculos de peças teatrais, apresentação de espectáculos musicais, produção de programas de rádio, produção de programas de televisão, fornecimento de estúdios de áudio, fornecimento de estúdios de imagem; fornecimento de informações sobre jogos de vídeo, jogos de computador, máquinas de diversão, centros de diversões, parques de diversões, som, música, imagens, animações ou filmes cinematográficos através de redes de telecomunicações ou informáticas; fornecimento de jogos de vídeo, jogos de computador, som, música, imagens, animações ou filmes cinematográficos através de redes de telecomunicações ou informáticas; fornecimento de publicações electrónicas através de redes de telecomunicações ou informáticas (não descarregáveis).

[540] 商標 Marca :



[210] 編號 N.º : N/127925 [220] 申請日 Data de pedido : 2017/09/15
 [730] 申請人 Requerente : Kabushiki Kaisha BANDAI NAMCO Entertainment (also trading as BANDAI NAMCO Entertainment Inc.)
 地址 Endereço : 5-37-8 Shiba, Minato-ku, Tokyo, Japan
 國籍 Nacionalidade : 日本 Japonesa
 活動 Actividade : 商業及工業 comercial e industrial
 [511] 類別 Classe : 43
 [511] 服務 Serviços : Serviços de restaurante; serviços de bar.

[540] 商標 Marca :



[210] 編號 N.º : N/127926 [220] 申請日 Data de pedido : 2017/09/15

[730] 申請人 Requerente : Kabushiki Kaisha BANDAI NAMCO Entertainment (also trading as BANDAI NAMCO Entertainment Inc.)

地址 Endereço : 5-37-8 Shiba, Minato-ku, Tokyo, Japan

國籍 Nacionalidade : 日本 Japonesa

活動 Actividade : 商業及工業 comercial e industrial

[511] 類別 Classe : 28

[511] 產品 Produtos : Máquinas de jogos de vídeo; estojos para máquinas de jogos de vídeo; aparelhos para jogos; máquinas de entretenimento operadas com moedas e sem serem operadas com moedas; máquinas de jogos de entretenimento operadas com moedas e sem serem operadas com moedas; jogos; controlos para máquinas de jogos de vídeo; cartas de jogar e jogos de cartas; jogos electrónicos portáteis; artigos de brincar; brinquedos e bonecas; "slot-machines" [máquinas de jogo]; jogos de tabuleiro; artigos desportivos e de ginástica; equipamento de pesca; cartões de raspar para jogos de lotaria.

[540] 商標 Marca :



[210] 編號 N.º : N/127927 [220] 申請日 Data de pedido : 2017/09/15

[730] 申請人 Requerente : Kabushiki Kaisha BANDAI NAMCO Entertainment (also trading as BANDAI NAMCO Entertainment Inc.)

地址 Endereço : 5-37-8 Shiba, Minato-ku, Tokyo, Japan

國籍 Nacionalidade : 日本 Japonesa

活動 Actividade : 商業及工業 comercial e industrial

[511] 類別 Classe : 41

[511] 服務 Serviços : Serviços de parque de diversões, serviços de centros de diversão; organização de competições (educação ou entretenimento); aluguer de discos, discos compactos ou fitas magnéticas pré-gravadas; aluguer de fitas de vídeo pré-gravadas, discos de vídeo e filmes cinematográficos; aluguer de máquinas e equipamentos de diversão para parques de diversões; aluguer de brinquedos; serviços de mediação para filmes cinematográficos, apresentações, espectáculos, peças teatrais, concertos ou eventos musicais; produção de filmes que não sejam filmes publicitários; distribuição de filmes cinematográficos, apresentações de cinema, apresentação de espectáculos ao vivo, direcção de peças teatrais, espectáculos de peças teatrais, apresentação de espectáculos musicais, produção de programas de rádio, produção de programas de televisão, fornecimento de estúdios de áudio, fornecimento de estúdios de imagem; fornecimento de informações sobre jogos de vídeo, jogos de computador, máquinas de diversão, centros de diversões, parques de diversões, som, música, imagens, animações ou filmes cinematográficos através de redes de telecomunicações ou informáticas; fornecimento de jogos de vídeo, jogos de computador, som, música, imagens, animações ou filmes cinematográficos através de redes de telecomunicações ou informáticas; fornecimento de publicações electrónicas através de redes de telecomunicações ou informáticas (não descarregáveis).

[540] 商標 Marca :



[210] 編號 N.º : N/127930 [220] 申請日 Data de pedido : 2017/09/15

[730] 申請人 Requerente : 佛山市唯嘉思貿易有限公司

地址 Endereço : 中國佛山市南海區桂城街道桂瀾北路28號南海萬達廣場南2棟1702室之四

國籍 Nacionalidade : 中國 Chinesa

活動 Actividade : 商業及工業 comercial e industrial

[511] 類別 Classe : 3

[511] 產品 Produtos : 洗髮液; 化妝用潤髮脂; 洗衣用漿粉; 香料; 化妝劑; 染髮劑; 燙髮劑; 香皂; 修面劑; 洗澡用化妝品; 洗滌劑; 化妝品; 香水; 化妝用雪花膏; 護膚用化妝劑; 化妝用油; 牙膏; 口氣清新噴灑劑; 芳香劑 (香精油); 香精油。

[540] 商標 Marca :

KARY

[210] 編號 N.º : N/127931 [220] 申請日 Data de pedido : 2017/09/15

[730] 申請人 Requerente : 佛山市唯嘉思貿易有限公司

地址 Endereço : 中國廣東省佛山市南海區桂城街道桂瀾北路28號南海萬達廣場南2棟1702室之四

國籍 Nacionalidade : 中國 Chinesa

活動 Actividade : 商業及工業 comercial e industrial

[511] 類別 Classe : 3

[511] 產品 Produtos : 洗髮液; 化妝用潤髮脂; 洗衣用漿粉; 香料; 化妝劑; 染髮劑; 燙髮劑; 香皂; 修面劑; 洗澡用化妝品; 洗滌劑; 化妝品; 香水; 化妝用雪花膏; 護膚用化妝劑; 化妝用油; 牙膏; 口氣清新噴灑劑; 芳香劑 (香精油); 香精油。

[540] 商標 Marca :



[210] 編號 N.º : N/127932 [220] 申請日 Data de pedido : 2017/09/15

[730] 申請人 Requerente : 芊菊 (上海) 健身服務有限公司

地址 Endereço : 中國上海市金山工業區夏寧路818弄70號2224室

國籍 Nacionalidade : 中國 Chinesa

活動 Actividade : 商業及工業 comercial e industrial

[511] 類別 Classe : 41

[511] 服務 Serviços : 體育教育; 培訓教學; 組織競賽 (教育或娛樂); 組織體育比賽; 安排和組織培訓班; 出借書籍的圖書館; 提供在線電子出版物 (非下載); 錄像帶製作; 電視文娛節目; 娛樂; 俱樂部服務 (娛樂或教育); 體操訓練; 提供體育設施; 健身俱樂部; 體育場設施出租。

[540] 商標 Marca :

bungee workout

- [210] 編號 N.º : N/127933 [220] 申請日 Data de pedido : 2017/09/15
- [730] 申請人 Requerente : 日清食品有限公司
NISSIN FOODS COMPANY LIMITED
- 地址 Endereço : 香港新界大埔大埔工業邨大盛街21-23號
21-23 Dai Shing Street, Tai Po Industrial Estate, Tai Po, New Territories, Hong Kong
- 國籍 Nacionalidade : 根據香港法例成立 Constituída segundo as leis de H.K.
- 活動 Actividade : 商業及工業 comercial e industrial
- [511] 類別 Classe : 30
- [511] 產品 Produtos : 麵條; 方便麵; 杯麵; 碗麵; 炒麵; (意式) 麵食; 麵粉製品; 意式寬麵條; 意大利麵條; 意式細麵條; 麵條為主的預製食物; 通心粉; 挂麵。
- [540] 商標 Marca :



根據經十二月十三日第97/99/M號法令核准之《工業產權法律制度》第十條第一款及第二款的規定，公佈下列在澳門特別行政區提出的商標註冊申請之批示，並按照同一法規第二百七十五條至第二百七十七條的規定，可於本公佈日起一個月期限內就下列批示向初級法院提起上訴。

Em conformidade com o n.º 1 e n.º 2 do artigo 10.º do RJPI, aprovado pelo Decreto-Lei n.º 97/99/M, de 13 de Dezembro, publica(m)-se a seguir o(s) respectivo(s) despacho(s) em relação ao(s) pedido(s) de registo de marca na RAEM, e de acordo com os artigos 275.º a 277.º do referido diploma, cabe recurso para o Tribunal Judicial de Base, do(s) despacho(s) abaixo mencionado(s), no prazo de um mês a contar da data desta publicação.

批給
Concessão

編號 N.º	註冊日期 Data de registo	批示日期 Data de despacho	權利人 Titular	類別 Classe
N/100241	2017/10/12	2017/10/12	Perry Ellis International Group Holdings Limited	18
N/100242	2017/10/12	2017/10/12	Perry Ellis International Group Holdings Limited	25
N/102587	2017/10/12	2017/10/12	李小華	07
N/104903	2017/10/12	2017/10/12	上海連尚網絡科技有限公司	09
N/109405	2017/10/12	2017/10/12	Henderson Care Limited	03
N/109406	2017/10/12	2017/10/12	Henderson Care Limited	05
N/109407	2017/10/12	2017/10/12	Henderson Care Limited	09
N/109408	2017/10/12	2017/10/12	Henderson Care Limited	21
N/109409	2017/10/12	2017/10/12	Henderson Care Limited	35
N/109410	2017/10/12	2017/10/12	Henderson Care Limited	41
N/109411	2017/10/12	2017/10/12	Henderson Care Limited	44

編號 N.º	註冊日期 Data de registo	批示日期 Data de despacho	權利人 Titular	類別 Classe
N/109412	2017/10/12	2017/10/12	Henderson Care Limited	03
N/109413	2017/10/12	2017/10/12	Henderson Care Limited	05
N/109414	2017/10/12	2017/10/12	Henderson Care Limited	09
N/109415	2017/10/12	2017/10/12	Henderson Care Limited	21
N/109416	2017/10/12	2017/10/12	Henderson Care Limited	35
N/109417	2017/10/12	2017/10/12	Henderson Care Limited	41
N/109418	2017/10/12	2017/10/12	Henderson Care Limited	44
N/109419	2017/10/12	2017/10/12	Henderson Care Limited	03
N/109420	2017/10/12	2017/10/12	Henderson Care Limited	05
N/109421	2017/10/12	2017/10/12	Henderson Care Limited	09
N/109422	2017/10/12	2017/10/12	Henderson Care Limited	21
N/109423	2017/10/12	2017/10/12	Henderson Care Limited	35
N/109424	2017/10/12	2017/10/12	Henderson Care Limited	41
N/109425	2017/10/12	2017/10/12	Henderson Care Limited	44
N/115999	2017/10/12	2017/10/12	忠誠藥房有限公司	05
N/116042	2017/10/12	2017/10/12	陳永聲 CHAN WENG SENG	35
N/116112	2017/10/12	2017/10/12	Global Gardens Group Inc.	29
N/116113	2017/10/12	2017/10/12	Global Gardens Group Inc.	30
N/117124	2017/10/12	2017/10/12	中匯國際傳播有限公司	41
N/117125	2017/10/12	2017/10/12	中匯國際傳播有限公司	41
N/117126	2017/10/12	2017/10/12	中匯國際傳播有限公司	41
N/117127	2017/10/12	2017/10/12	中匯國際傳播有限公司	41
N/118422	2017/10/12	2017/10/12	太和集團有限公司	35
N/118423	2017/10/12	2017/10/12	太和集團有限公司	29
N/118424	2017/10/12	2017/10/12	太和集團有限公司	30
N/118425	2017/10/12	2017/10/12	太和集團有限公司	35
N/118426	2017/10/12	2017/10/12	太和集團有限公司	03
N/118427	2017/10/12	2017/10/12	太和集團有限公司	44
N/118941	2017/10/12	2017/10/12	安溪縣茶業總公司	30
N/119253	2017/10/12	2017/10/12	MAXWELL MAGNETOELECTRICITY TECHNOLOGY CO., LTD	03
N/119254	2017/10/12	2017/10/12	MAXWELL MAGNETOELECTRICITY TECHNOLOGY CO., LTD	10
N/119255	2017/10/12	2017/10/12	MAXWELL MAGNETOELECTRICITY TECHNOLOGY CO., LTD	11

編號 N.º	註冊日期 Data de registro	批示日期 Data de despacho	權利人 Titular	類別 Classe
N/119256	2017/10/12	2017/10/12	MAXWELL MAGNETOELECTRICITY TECHNOLOGY CO., LTD	21
N/119260	2017/10/12	2017/10/12	Bitto S.r.l.	18
N/119261	2017/10/12	2017/10/12	Bitto S.r.l.	25
N/119733	2017/10/12	2017/10/12	佛山電器照明股份有限公司	09
N/119734	2017/10/12	2017/10/12	佛山電器照明股份有限公司	11
N/119816	2017/10/12	2017/10/12	Vionic Group LLC	35
N/119949	2017/10/12	2017/10/12	SKYCITY Entertainment Group Limited	28
N/119950	2017/10/12	2017/10/12	SKYCITY Entertainment Group Limited	41
N/120042	2017/10/12	2017/10/12	Asia Pacific University Sdn. Bhd.	41
N/120043	2017/10/12	2017/10/12	Asia Pacific University Sdn. Bhd.	42
N/120047	2017/10/12	2017/10/12	Titoni AG	09
N/120048	2017/10/12	2017/10/12	Titoni AG	14
N/120049	2017/10/12	2017/10/12	Titoni AG	16
N/120050	2017/10/12	2017/10/12	Titoni AG	35
N/120051	2017/10/12	2017/10/12	Titoni AG	37
N/120052	2017/10/12	2017/10/12	Titoni AG	38
N/120053	2017/10/12	2017/10/12	Titoni AG	39
N/120054	2017/10/12	2017/10/12	Titoni AG	42
N/120137	2017/10/12	2017/10/12	BZ Clarity Holdings, LLC	41
N/120138	2017/10/12	2017/10/12	BZ Clarity Holdings, LLC	41
N/120306	2017/10/12	2017/10/12	Grupo Bimbo S.A.B. de C.V.	30
N/120447	2017/10/12	2017/10/12	ITOCHU Corporation	18
N/120448	2017/10/12	2017/10/12	ITOCHU Corporation	25
N/120470	2017/10/12	2017/10/12	Automobili Lamborghini S.p.A.	09
N/120471	2017/10/12	2017/10/12	Automobili Lamborghini S.p.A.	12
N/120472	2017/10/12	2017/10/12	Automobili Lamborghini S.p.A.	16
N/120473	2017/10/12	2017/10/12	Automobili Lamborghini S.p.A.	25
N/120474	2017/10/12	2017/10/12	Automobili Lamborghini S.p.A.	28
N/120708	2017/10/12	2017/10/12	REMY COINTREAU INTERNATIONAL SPIRITS LIMITED	33
N/120710	2017/10/12	2017/10/12	南極電商（上海）有限公司	03
N/120711	2017/10/12	2017/10/12	南極電商（上海）有限公司	08
N/120712	2017/10/12	2017/10/12	南極電商（上海）有限公司	21
N/120713	2017/10/12	2017/10/12	南極電商（上海）有限公司	44
N/120714	2017/10/12	2017/10/12	南極電商（上海）有限公司	03

編號 N.º	註冊日期 Data de registo	批示日期 Data de despacho	權利人 Titular	類別 Classe
N/120715	2017/10/12	2017/10/12	南極電商（上海）有限公司	08
N/120716	2017/10/12	2017/10/12	南極電商（上海）有限公司	21
N/120717	2017/10/12	2017/10/12	南極電商（上海）有限公司	44
N/120718	2017/10/12	2017/10/12	南極電商（上海）有限公司	03
N/120719	2017/10/12	2017/10/12	南極電商（上海）有限公司	08
N/120720	2017/10/12	2017/10/12	南極電商（上海）有限公司	21
N/120721	2017/10/12	2017/10/12	南極電商（上海）有限公司	44
N/120935	2017/10/12	2017/10/12	PM-International AG	03
N/120936	2017/10/12	2017/10/12	PM-International AG	05
N/121031	2017/10/12	2017/10/12	BRAU UNION Österreich Aktiengesellschaft	32
N/121051	2017/10/12	2017/10/12	IFCO系統股份有限公司 IFCO SYSTEMS GMBH	37
N/121101	2017/10/12	2017/10/12	SHISEIDO COMPANY, LIMITED	03
N/121107	2017/10/12	2017/10/12	IDG CAPITAL GROUP HOLDINGS LIMITED	36
N/121108	2017/10/12	2017/10/12	IDG CAPITAL GROUP HOLDINGS LIMITED	36
N/121109	2017/10/12	2017/10/12	IDG CAPITAL GROUP HOLDINGS LIMITED	36
N/121110	2017/10/12	2017/10/12	IDG CAPITAL GROUP HOLDINGS LIMITED	36
N/121111	2017/10/12	2017/10/12	IDG CAPITAL GROUP HOLDINGS LIMITED	36
N/121112	2017/10/12	2017/10/12	IDG CAPITAL GROUP HOLDINGS LIMITED	36
N/121113	2017/10/12	2017/10/12	IDG CAPITAL GROUP HOLDINGS LIMITED	36
N/121114	2017/10/12	2017/10/12	IDG CAPITAL GROUP HOLDINGS LIMITED	36
N/121115	2017/10/12	2017/10/12	IDG CAPITAL GROUP HOLDINGS LIMITED	36
N/121151	2017/10/12	2017/10/12	COLGATE-PALMOLIVE COMPANY	03
N/121152	2017/10/12	2017/10/12	COLGATE-PALMOLIVE COMPANY	05
N/121153	2017/10/12	2017/10/12	COLGATE-PALMOLIVE COMPANY	16
N/121154	2017/10/12	2017/10/12	COLGATE-PALMOLIVE COMPANY	21
N/121155	2017/10/12	2017/10/12	COLGATE-PALMOLIVE COMPANY	41
N/121170	2017/10/12	2017/10/12	RiGO Trading S.A.	03
N/121171	2017/10/12	2017/10/12	RiGO Trading S.A.	05
N/121172	2017/10/12	2017/10/12	RiGO Trading S.A.	32
N/121173	2017/10/12	2017/10/12	RiGO Trading S.A.	33
N/121178	2017/10/12	2017/10/12	Phenomenon Agents Limited	15
N/121179	2017/10/12	2017/10/12	Ideal Standard International NV	11
N/121180	2017/10/12	2017/10/12	Ideal Standard International NV	11

編號 N.º	註冊日期 Data de registro	批示日期 Data de despacho	權利人 Titular	類別 Classe
N/121181	2017/10/12	2017/10/12	Foundation for Human Enrichment d/b/a Somatic Experiencing Trauma Institute	09
N/121182	2017/10/12	2017/10/12	Foundation for Human Enrichment d/b/a Somatic Experiencing Trauma Institute	16
N/121183	2017/10/12	2017/10/12	Foundation for Human Enrichment d/b/a Somatic Experiencing Trauma Institute	41
N/121184	2017/10/12	2017/10/12	Foundation for Human Enrichment d/b/a Somatic Experiencing Trauma Institute	44
N/121194	2017/10/12	2017/10/12	Almirall, S.A.	05
N/121195	2017/10/12	2017/10/12	Merck Sharp & Dohme Corp.	16
N/121196	2017/10/12	2017/10/12	Merck Sharp & Dohme Corp.	44
N/121257	2017/10/12	2017/10/12	Omega Pharma Innovation & Development NV	03
N/121258	2017/10/12	2017/10/12	Omega Pharma Innovation & Development NV	05
N/121260	2017/10/12	2017/10/12	IT'S SKIN CO., LTD.	03
N/121262	2017/10/12	2017/10/12	SKY ZONE, LLC	25
N/121263	2017/10/12	2017/10/12	SKY ZONE, LLC	35
N/121264	2017/10/12	2017/10/12	SKY ZONE, LLC	41
N/121265	2017/10/12	2017/10/12	SKY ZONE, LLC	25
N/121266	2017/10/12	2017/10/12	SKY ZONE, LLC	35
N/121267	2017/10/12	2017/10/12	SKY ZONE, LLC	41
N/121268	2017/10/12	2017/10/12	SKY ZONE, LLC	25
N/121269	2017/10/12	2017/10/12	SKY ZONE, LLC	35
N/121270	2017/10/12	2017/10/12	SKY ZONE, LLC	41
N/121271	2017/10/12	2017/10/12	SKY ZONE, LLC	25
N/121272	2017/10/12	2017/10/12	SKY ZONE, LLC	35
N/121273	2017/10/12	2017/10/12	SKY ZONE, LLC	41
N/121274	2017/10/12	2017/10/12	SKY ZONE, LLC	25
N/121275	2017/10/12	2017/10/12	SKY ZONE, LLC	35
N/121276	2017/10/12	2017/10/12	SKY ZONE, LLC	41
N/121277	2017/10/12	2017/10/12	SKY ZONE, LLC	25
N/121278	2017/10/12	2017/10/12	SKY ZONE, LLC	35
N/121279	2017/10/12	2017/10/12	SKY ZONE, LLC	41
N/121280	2017/10/12	2017/10/12	SKY ZONE, LLC	25
N/121281	2017/10/12	2017/10/12	SKY ZONE, LLC	35
N/121282	2017/10/12	2017/10/12	SKY ZONE, LLC	41
N/121292	2017/10/12	2017/10/12	墨力國際股份有限公司	43

編號 N.º	註冊日期 Data de registo	批示日期 Data de despacho	權利人 Titular	類別 Classe
N/121313	2017/10/12	2017/10/12	深圳看到科技有限公司	09
N/121314	2017/10/12	2017/10/12	深圳看到科技有限公司	38
N/121315	2017/10/12	2017/10/12	深圳看到科技有限公司	41
N/121317	2017/10/12	2017/10/12	農夫山泉股份有限公司 NONGFU SPRING CO., LTD.	31
N/121343	2017/10/12	2017/10/12	黃文東	09
N/121344	2017/10/12	2017/10/12	廣東一方製藥有限公司	05
N/121345	2017/10/12	2017/10/12	梁靄雯	09
N/121346	2017/10/12	2017/10/12	河淳株式會社 KAWAJUN CO.,LTD.	06
N/121347	2017/10/12	2017/10/12	河淳株式會社 KAWAJUN CO.,LTD.	11
N/121348	2017/10/12	2017/10/12	河淳株式會社 KAWAJUN CO.,LTD.	19
N/121357	2017/10/12	2017/10/12	LA MAISON DU CHOCOLAT	30
N/121358	2017/10/12	2017/10/12	LA MAISON DU CHOCOLAT	35
N/121359	2017/10/12	2017/10/12	LA MAISON DU CHOCOLAT	43
N/121363	2017/10/12	2017/10/12	Facebook, Inc.	09
N/121364	2017/10/12	2017/10/12	Facebook, Inc.	35
N/121365	2017/10/12	2017/10/12	Facebook, Inc.	36
N/121366	2017/10/12	2017/10/12	Facebook, Inc.	38
N/121367	2017/10/12	2017/10/12	Facebook, Inc.	41
N/121368	2017/10/12	2017/10/12	Facebook, Inc.	42
N/121369	2017/10/12	2017/10/12	Facebook, Inc.	45
N/121383	2017/10/12	2017/10/12	A.S. Watson TM Limited	16
N/121384	2017/10/12	2017/10/12	A.S. Watson TM Limited	21
N/121385	2017/10/12	2017/10/12	A.S. Watson TM Limited	24
N/121388	2017/10/12	2017/10/12	A.S. Watson TM Limited	29
N/121389	2017/10/12	2017/10/12	A.S. Watson TM Limited	31
N/121390	2017/10/12	2017/10/12	A.S. Watson TM Limited	29
N/121391	2017/10/12	2017/10/12	A.S. Watson TM Limited	31
N/121392	2017/10/12	2017/10/12	A.S. Watson TM Limited	29
N/121393	2017/10/12	2017/10/12	A.S. Watson TM Limited	31
N/121394	2017/10/12	2017/10/12	A.S. Watson TM Limited	03
N/121395	2017/10/12	2017/10/12	A.S. Watson TM Limited	29
N/121396	2017/10/12	2017/10/12	A.S. Watson TM Limited	30

編號 N.º	註冊日期 Data de registro	批示日期 Data de despacho	權利人 Titular	類別 Classe
N/121463	2017/10/12	2017/10/12	文錦豪	05
N/121469	2017/10/12	2017/10/12	ALMAS CHP S.A.	29
N/121474	2017/10/12	2017/10/12	Apple Inc.	09
N/121475	2017/10/12	2017/10/12	成都康弘药业集团股份有限公司	05
N/121491	2017/10/12	2017/10/12	TSUMURA & CO.	05
N/121492	2017/10/12	2017/10/12	TSUMURA & CO.	05
N/121493	2017/10/12	2017/10/12	TSUMURA & CO.	05
N/121494	2017/10/12	2017/10/12	上海蜂超文化傳播有限公司	09
N/121495	2017/10/12	2017/10/12	上海蜂超文化傳播有限公司	35
N/121496	2017/10/12	2017/10/12	上海蜂超文化傳播有限公司	36
N/121497	2017/10/12	2017/10/12	上海蜂超文化傳播有限公司	38
N/121498	2017/10/12	2017/10/12	上海蜂超文化傳播有限公司	41
N/121499	2017/10/12	2017/10/12	上海蜂超文化傳播有限公司	42
N/121500	2017/10/12	2017/10/12	漳州市英姿鐘錶有限公司	14
N/121501	2017/10/12	2017/10/12	漳州市英姿鐘錶有限公司	14
N/121502	2017/10/12	2017/10/12	蘇州地貝電器科技有限公司 Suzhou Dibe Electrical Technology Co., Ltd.	07
N/121503	2017/10/12	2017/10/12	上海緒寶國際貿易有限公司 Shanghai Xubao International Trade Co., Ltd.	30
N/121504	2017/10/12	2017/10/12	歐詩漫生物股份有限公司	03
N/121505	2017/10/12	2017/10/12	御家匯股份有限公司	03
N/121506	2017/10/12	2017/10/12	御家匯股份有限公司	03
N/121507	2017/10/12	2017/10/12	Longhorn Vaccines and Diagnostics, LLC	01
N/121508	2017/10/12	2017/10/12	Longhorn Vaccines and Diagnostics, LLC	05
N/121536	2017/10/12	2017/10/12	RENAISSANCE 1849 SA	03
N/121537	2017/10/12	2017/10/12	RENAISSANCE 1849 SA	09
N/121538	2017/10/12	2017/10/12	RENAISSANCE 1849 SA	14
N/121539	2017/10/12	2017/10/12	RENAISSANCE 1849 SA	16
N/121540	2017/10/12	2017/10/12	RENAISSANCE 1849 SA	24
N/121541	2017/10/12	2017/10/12	RENAISSANCE 1849 SA	25
N/121542	2017/10/12	2017/10/12	RENAISSANCE 1849 SA	35
N/121543	2017/10/12	2017/10/12	寧波康賽妮毛絨製品有限公司 Ningbo Consinee Woolen Textile Co.,Ltd.	23
N/121544	2017/10/12	2017/10/12	寧波康賽妮毛絨製品有限公司 Ningbo Consinee Woolen Textile Co.,Ltd.	25

編號 N.º	註冊日期 Data de registo	批示日期 Data de despacho	權利人 Titular	類別 Classe
N/121548	2017/10/12	2017/10/12	GIVENCHY	18
N/121579	2017/10/12	2017/10/12	眾信公司 MAJORITY FAITH CORPORATION	02
N/121580	2017/10/12	2017/10/12	眾信公司 MAJORITY FAITH CORPORATION	02
N/121581	2017/10/12	2017/10/12	眾信公司 MAJORITY FAITH CORPORATION	02
N/121582	2017/10/12	2017/10/12	眾信公司 MAJORITY FAITH CORPORATION	02
N/121584	2017/10/12	2017/10/12	眾信公司 MAJORITY FAITH CORPORATION	02
N/121585	2017/10/12	2017/10/12	眾信公司 MAJORITY FAITH CORPORATION	02
N/121586	2017/10/12	2017/10/12	眾信公司 MAJORITY FAITH CORPORATION	02
N/121648	2017/10/12	2017/10/12	HGST Netherlands B.V.	09
N/121649	2017/10/12	2017/10/12	HGST Netherlands B.V.	42
N/121650	2017/10/12	2017/10/12	周飛龍	43
N/121660	2017/10/12	2017/10/12	香港樂美達貿易有限公司	12
N/121661	2017/10/12	2017/10/12	香港樂美達貿易有限公司	18
N/121662	2017/10/12	2017/10/12	香港樂美達貿易有限公司	20
N/121663	2017/10/12	2017/10/12	香港樂美達貿易有限公司	24
N/121664	2017/10/12	2017/10/12	香港樂美達貿易有限公司	25
N/121665	2017/10/12	2017/10/12	吳宗霖	01
N/121666	2017/10/12	2017/10/12	吳宗霖	02
N/121667	2017/10/12	2017/10/12	吳宗霖	03
N/121668	2017/10/12	2017/10/12	吳宗霖	04
N/121669	2017/10/12	2017/10/12	吳宗霖	05
N/121670	2017/10/12	2017/10/12	吳宗霖	06
N/121671	2017/10/12	2017/10/12	吳宗霖	07
N/121672	2017/10/12	2017/10/12	吳宗霖	08
N/121673	2017/10/12	2017/10/12	吳宗霖	09
N/121674	2017/10/12	2017/10/12	吳宗霖	10
N/121675	2017/10/12	2017/10/12	吳宗霖	11
N/121676	2017/10/12	2017/10/12	吳宗霖	12
N/121677	2017/10/12	2017/10/12	吳宗霖	13
N/121678	2017/10/12	2017/10/12	吳宗霖	14

編號 N.º	註冊日期 Data de registo	批示日期 Data de despacho	權利人 Titular	類別 Classe
N/121679	2017/10/12	2017/10/12	吳宗霖	15
N/121680	2017/10/12	2017/10/12	吳宗霖	16
N/121681	2017/10/12	2017/10/12	吳宗霖	17
N/121682	2017/10/12	2017/10/12	吳宗霖	18
N/121683	2017/10/12	2017/10/12	吳宗霖	19
N/121684	2017/10/12	2017/10/12	吳宗霖	20
N/121685	2017/10/12	2017/10/12	吳宗霖	21
N/121686	2017/10/12	2017/10/12	吳宗霖	22
N/121687	2017/10/12	2017/10/12	吳宗霖	23
N/121688	2017/10/12	2017/10/12	吳宗霖	24
N/121689	2017/10/12	2017/10/12	吳宗霖	25
N/121690	2017/10/12	2017/10/12	吳宗霖	26
N/121691	2017/10/12	2017/10/12	吳宗霖	27
N/121692	2017/10/12	2017/10/12	吳宗霖	28
N/121693	2017/10/12	2017/10/12	吳宗霖	29
N/121694	2017/10/12	2017/10/12	吳宗霖	30
N/121695	2017/10/12	2017/10/12	吳宗霖	31
N/121696	2017/10/12	2017/10/12	吳宗霖	32
N/121697	2017/10/12	2017/10/12	吳宗霖	33
N/121698	2017/10/12	2017/10/12	吳宗霖	34
N/121699	2017/10/12	2017/10/12	吳宗霖	35
N/121700	2017/10/12	2017/10/12	吳宗霖	36
N/121701	2017/10/12	2017/10/12	吳宗霖	37
N/121702	2017/10/12	2017/10/12	吳宗霖	38
N/121703	2017/10/12	2017/10/12	吳宗霖	39
N/121704	2017/10/12	2017/10/12	吳宗霖	40
N/121705	2017/10/12	2017/10/12	吳宗霖	41
N/121706	2017/10/12	2017/10/12	吳宗霖	42
N/121707	2017/10/12	2017/10/12	吳宗霖	43
N/121708	2017/10/12	2017/10/12	吳宗霖	44
N/121709	2017/10/12	2017/10/12	吳宗霖	45
N/121717	2017/10/12	2017/10/12	Camelot UK Bidco Limited	09
N/121718	2017/10/12	2017/10/12	Camelot UK Bidco Limited	35
N/121719	2017/10/12	2017/10/12	Camelot UK Bidco Limited	42

編號 N.º	註冊日期 Data de registo	批示日期 Data de despacho	權利人 Titular	類別 Classe
N/121720	2017/10/12	2017/10/12	Camelot UK Bidco Limited	45
N/121721	2017/10/12	2017/10/12	Thompson Hotels LLC	35
N/121722	2017/10/12	2017/10/12	Thompson Hotels LLC	43
N/121723	2017/10/12	2017/10/12	Thompson Hotels LLC	35
N/121724	2017/10/12	2017/10/12	Thompson Hotels LLC	43
N/121806	2017/10/12	2017/10/12	E.REMY MARTIN & CO.	30
N/121807	2017/10/12	2017/10/12	E.REMY MARTIN & CO.	33
N/121811	2017/10/12	2017/10/12	久禾生物科技有限公司 Jo-Ho Bio-Tech Marketing Co., Ltd.	03
N/121812	2017/10/12	2017/10/12	久禾生物科技有限公司 Jo-Ho Bio-Tech Marketing Co., Ltd.	35
N/121813	2017/10/12	2017/10/12	KOI CAFE GROUP (S) PTE. LTD.	43
N/121830	2017/10/12	2017/10/12	寬窄（中國）有限公司	29
N/121831	2017/10/12	2017/10/12	寬窄（中國）有限公司	30
N/121832	2017/10/12	2017/10/12	寬窄（中國）有限公司	33
N/121833	2017/10/12	2017/10/12	寬窄（中國）有限公司	43
N/121842	2017/10/12	2017/10/12	BENDURA BANK AG	36
N/121843	2017/10/12	2017/10/12	BENDURA BANK AG	36
N/121861	2017/10/12	2017/10/12	廣州商科信息科技有限公司	09
N/121862	2017/10/12	2017/10/12	廣州商科信息科技有限公司	09
N/121863	2017/10/12	2017/10/12	廣州商科信息科技有限公司	09
N/121864	2017/10/12	2017/10/12	廣東全贏自主教育股份有限公司	09
N/121865	2017/10/12	2017/10/12	廣東全贏自主教育股份有限公司	15
N/121866	2017/10/12	2017/10/12	廣東全贏自主教育股份有限公司	16
N/121867	2017/10/12	2017/10/12	廣東全贏自主教育股份有限公司	25
N/121868	2017/10/12	2017/10/12	廣東全贏自主教育股份有限公司	28
N/121869	2017/10/12	2017/10/12	廣東全贏自主教育股份有限公司	35
N/121870	2017/10/12	2017/10/12	廣東全贏自主教育股份有限公司	38
N/121871	2017/10/12	2017/10/12	廣東全贏自主教育股份有限公司	41
N/121872	2017/10/12	2017/10/12	廣東全贏自主教育股份有限公司	42
N/121873	2017/10/12	2017/10/12	廣東全贏自主教育股份有限公司	44
N/121874	2017/10/12	2017/10/12	Joanne Wai Man Yick	43
N/121875	2017/10/12	2017/10/12	Yab Yum Holding ApS	18
N/121876	2017/10/12	2017/10/12	Yab Yum Holding ApS	25
N/121877	2017/10/12	2017/10/12	Yab Yum Holding ApS	35

編號 N.º	註冊日期 Data de registro	批示日期 Data de despacho	權利人 Titular	類別 Classe
N/121878	2017/10/12	2017/10/12	Yab Yum Holding ApS	18
N/121879	2017/10/12	2017/10/12	Yab Yum Holding ApS	25
N/121880	2017/10/12	2017/10/12	Yab Yum Holding ApS	35
N/121881	2017/10/12	2017/10/12	北京小罐茶業有限公司 BEIJING XIAOGUAN TEA CO., LTD.	21
N/121882	2017/10/12	2017/10/12	北京小罐茶業有限公司 BEIJING XIAOGUAN TEA CO., LTD.	30
N/121883	2017/10/12	2017/10/12	北京小罐茶業有限公司 BEIJING XIAOGUAN TEA CO., LTD.	43
N/121893	2017/10/12	2017/10/12	Citizen Tokei Kabushiki Kaisha also trading as Citizen Watch Co., Ltd.	09
N/121895	2017/10/12	2017/10/12	宋美靜 Song MeiJing	03
N/121896	2017/10/12	2017/10/12	宋美靜 Song MeiJing	14
N/121897	2017/10/12	2017/10/12	宋美靜 Song MeiJing	18
N/121898	2017/10/12	2017/10/12	宋美靜 Song MeiJing	25
N/121899	2017/10/12	2017/10/12	宋美靜 Song MeiJing	35
N/121900	2017/10/12	2017/10/12	宋美靜 Song MeiJing	41
N/121903	2017/10/12	2017/10/12	SUNTORY HOLDINGS LIMITED	05
N/121904	2017/10/12	2017/10/12	SUNTORY HOLDINGS LIMITED	30
N/121905	2017/10/12	2017/10/12	SUNTORY HOLDINGS LIMITED	32
N/121907	2017/10/12	2017/10/12	Malaysia Dairy Industries Pte Ltd	29
N/121908	2017/10/12	2017/10/12	Align Technology, Inc.	10
N/121909	2017/10/12	2017/10/12	Align Technology, Inc.	41
N/121910	2017/10/12	2017/10/12	Align Technology, Inc.	44
N/121915	2017/10/12	2017/10/12	中央電視台	09
N/121916	2017/10/12	2017/10/12	中央電視台	16
N/121917	2017/10/12	2017/10/12	中央電視台	35
N/121918	2017/10/12	2017/10/12	中央電視台	36
N/121919	2017/10/12	2017/10/12	中央電視台	38
N/121920	2017/10/12	2017/10/12	中央電視台	41
N/121921	2017/10/12	2017/10/12	中央電視台	42

編號 N.º	註冊日期 Data de registo	批示日期 Data de despacho	權利人 Titular	類別 Classe
N/121922	2017/10/12	2017/10/12	中央電視台	09
N/121923	2017/10/12	2017/10/12	中央電視台	16
N/121924	2017/10/12	2017/10/12	中央電視台	35
N/121925	2017/10/12	2017/10/12	中央電視台	36
N/121926	2017/10/12	2017/10/12	中央電視台	38
N/121927	2017/10/12	2017/10/12	中央電視台	41
N/121928	2017/10/12	2017/10/12	中央電視台	42
N/121929	2017/10/12	2017/10/12	中央電視台	09
N/121930	2017/10/12	2017/10/12	中央電視台	16
N/121931	2017/10/12	2017/10/12	中央電視台	35
N/121932	2017/10/12	2017/10/12	中央電視台	36
N/121933	2017/10/12	2017/10/12	中央電視台	38
N/121934	2017/10/12	2017/10/12	中央電視台	41
N/121935	2017/10/12	2017/10/12	中央電視台	42
N/121936	2017/10/12	2017/10/12	中央電視台	09
N/121937	2017/10/12	2017/10/12	中央電視台	16
N/121938	2017/10/12	2017/10/12	中央電視台	35
N/121939	2017/10/12	2017/10/12	中央電視台	36
N/121940	2017/10/12	2017/10/12	中央電視台	38
N/121941	2017/10/12	2017/10/12	中央電視台	41
N/121942	2017/10/12	2017/10/12	中央電視台	42
N/121943	2017/10/12	2017/10/12	中央電視台	09
N/121944	2017/10/12	2017/10/12	中央電視台	16
N/121945	2017/10/12	2017/10/12	中央電視台	35
N/121946	2017/10/12	2017/10/12	中央電視台	36
N/121947	2017/10/12	2017/10/12	中央電視台	38
N/121948	2017/10/12	2017/10/12	中央電視台	41
N/121949	2017/10/12	2017/10/12	中央電視台	42
N/121950	2017/10/12	2017/10/12	中央電視台	09
N/121951	2017/10/12	2017/10/12	中央電視台	16
N/121952	2017/10/12	2017/10/12	中央電視台	35
N/121953	2017/10/12	2017/10/12	中央電視台	36
N/121954	2017/10/12	2017/10/12	中央電視台	38
N/121955	2017/10/12	2017/10/12	中央電視台	41

編號 N.º	註冊日期 Data de registro	批示日期 Data de despacho	權利人 Titular	類別 Classe
N/121956	2017/10/12	2017/10/12	中央電視台	42
N/121959	2017/10/12	2017/10/12	A.S. Watson TM Limited	03
N/121960	2017/10/12	2017/10/12	A.S. Watson TM Limited	03
N/122141	2017/10/12	2017/10/12	Intercontinental Hotels Group (Asia Pacific) Pte.Ltd.	35
N/122142	2017/10/12	2017/10/12	Intercontinental Hotels Group (Asia Pacific) Pte.Ltd.	43
N/122145	2017/10/12	2017/10/12	AbbVie Ireland Unlimited Company	05
N/122146	2017/10/12	2017/10/12	AbbVie Ireland Unlimited Company	05
N/122147	2017/10/12	2017/10/12	Dean & DeLuca Brands, Inc.	43
N/122208	2017/10/12	2017/10/12	Natraganics Pty Ltd	03
N/122223	2017/10/12	2017/10/12	上海潤米科技有限公司	09
N/122224	2017/10/12	2017/10/12	上海潤米科技有限公司	18
N/122225	2017/10/12	2017/10/12	上海潤米科技有限公司	25
N/122226	2017/10/12	2017/10/12	上海潤米科技有限公司	35
N/122227	2017/10/12	2017/10/12	上海潤米科技有限公司	42
N/122228	2017/10/12	2017/10/12	上海潤米科技有限公司	09
N/122229	2017/10/12	2017/10/12	上海潤米科技有限公司	18
N/122230	2017/10/12	2017/10/12	上海潤米科技有限公司	25
N/122231	2017/10/12	2017/10/12	上海潤米科技有限公司	35
N/122232	2017/10/12	2017/10/12	上海潤米科技有限公司	42
N/122233	2017/10/12	2017/10/12	建研科技發展（深圳）有限公司	11
N/122234	2017/10/12	2017/10/12	超群廚具金屬製品（深圳）有限公司	11
N/122238	2017/10/12	2017/10/12	Genexa LLC	05
N/122243	2017/10/12	2017/10/12	NCISOFT CORPORATION	09
N/122244	2017/10/12	2017/10/12	NCISOFT CORPORATION	41
N/122245	2017/10/12	2017/10/12	NCISOFT CORPORATION	42
N/122246	2017/10/12	2017/10/12	NCISOFT CORPORATION	09
N/122247	2017/10/12	2017/10/12	NCISOFT CORPORATION	41
N/122248	2017/10/12	2017/10/12	NCISOFT CORPORATION	42
N/122249	2017/10/12	2017/10/12	NCISOFT CORPORATION	09
N/122250	2017/10/12	2017/10/12	NCISOFT CORPORATION	41
N/122251	2017/10/12	2017/10/12	NCISOFT CORPORATION	42
N/122252	2017/10/12	2017/10/12	NCISOFT CORPORATION	09
N/122253	2017/10/12	2017/10/12	NCISOFT CORPORATION	41
N/122254	2017/10/12	2017/10/12	NCISOFT CORPORATION	42

編號 N.º	註冊日期 Data de registo	批示日期 Data de despacho	權利人 Titular	類別 Classe
N/122294	2017/10/12	2017/10/12	全達電器金屬製品有限公司 Ready Electrical Metal Work Limited	37
N/122298	2017/10/12	2017/10/12	S P O H N & B U R K H A R D T G M B H & C O . K G ELEKTROTECHNISCHE FABRIK	09
N/122300	2017/10/12	2017/10/12	The Basketball Marketing Company, Inc.	18
N/122301	2017/10/12	2017/10/12	The Basketball Marketing Company, Inc.	25
N/122302	2017/10/12	2017/10/12	The Basketball Marketing Company, Inc.	28
N/122303	2017/10/12	2017/10/12	The Basketball Marketing Company, Inc.	35
N/122304	2017/10/12	2017/10/12	浙江偉星新型建材股份有限公司 Zhejiang Weixing New Building Materials Co., Ltd.	17
N/122305	2017/10/12	2017/10/12	浙江偉星新型建材股份有限公司 Zhejiang Weixing New Building Materials Co., Ltd.	19
N/122306	2017/10/12	2017/10/12	Pine & State LLC	30
N/122311	2017/10/12	2017/10/12	KOI CAFE GROUP (S) PTE. LTD.	43
N/122312	2017/10/12	2017/10/12	TAIHO PHARMACEUTICAL CO., LTD.	05
N/122342	2017/10/12	2017/10/12	COMPAGNIE CHAMPENOISE PH-CH. PIPER HEIDSIECK - ANCIENNE MAISON HEIDSIECK FONDEE EN 1785	33
N/122343	2017/10/12	2017/10/12	金匯通科技股份有限公司	09
N/122344	2017/10/12	2017/10/12	金匯通科技股份有限公司	35
N/122345	2017/10/12	2017/10/12	金匯通科技股份有限公司	38
N/122346	2017/10/12	2017/10/12	金匯通科技股份有限公司	41
N/122347	2017/10/12	2017/10/12	金匯通科技股份有限公司	42
N/122351	2017/10/12	2017/10/12	Ricegrowers Limited	30
N/122352	2017/10/12	2017/10/12	Ricegrowers Limited	30
N/122361	2017/10/12	2017/10/12	Philips Morris Products S.A.	09
N/122362	2017/10/12	2017/10/12	Philips Morris Products S.A.	11
N/122363	2017/10/12	2017/10/12	Philips Morris Products S.A.	34
N/122364	2017/10/12	2017/10/12	A.S. Watson TM Limited	03
N/122365	2017/10/12	2017/10/12	A.S. Watson TM Limited	03
N/122368	2017/10/12	2017/10/12	優樂（武漢）健康科技有限公司	35
N/122377	2017/10/12	2017/10/12	Apple Inc.	25
N/122378	2017/10/12	2017/10/12	London Chamber of Commerce and Industry	09
N/122379	2017/10/12	2017/10/12	London Chamber of Commerce and Industry	16
N/122380	2017/10/12	2017/10/12	London Chamber of Commerce and Industry	38
N/122381	2017/10/12	2017/10/12	London Chamber of Commerce and Industry	41
N/122382	2017/10/12	2017/10/12	London Chamber of Commerce and Industry	42

編號 N.º	註冊日期 Data de registro	批示日期 Data de despacho	權利人 Titular	類別 Classe
N/122383	2017/10/12	2017/10/12	London Chamber of Commerce and Industry	09
N/122384	2017/10/12	2017/10/12	London Chamber of Commerce and Industry	16
N/122385	2017/10/12	2017/10/12	London Chamber of Commerce and Industry	38
N/122386	2017/10/12	2017/10/12	London Chamber of Commerce and Industry	41
N/122387	2017/10/12	2017/10/12	London Chamber of Commerce and Industry	42
N/122388	2017/10/12	2017/10/12	WINNING CO., LTD.	28
N/122389	2017/10/12	2017/10/12	WINNING CO., LTD.	28
N/122391	2017/10/12	2017/10/12	KONCI Marketing GmbH	34
N/122392	2017/10/12	2017/10/12	KONCI Marketing GmbH	34
N/122393	2017/10/12	2017/10/12	KONCI Marketing GmbH	34
N/122394	2017/10/12	2017/10/12	KNEIFF S.A.	43
N/122395	2017/10/12	2017/10/12	KNEIFF S.A.	43
N/122408	2017/10/12	2017/10/12	珠海伊斯佳科技股份有限公司	03
N/122420	2017/10/12	2017/10/12	深圳市凱迪仕智能科技有限公司 Shenzhen Kaadas Intelligent Technology Co., Ltd	06
N/122421	2017/10/12	2017/10/12	深圳市凱迪仕智能科技有限公司 Shenzhen Kaadas Intelligent Technology Co., Ltd	09
N/122422	2017/10/12	2017/10/12	深圳市凱迪仕智能科技有限公司 Shenzhen Kaadas Intelligent Technology Co., Ltd	35
N/122423	2017/10/12	2017/10/12	深圳市凱迪仕智能科技有限公司 Shenzhen Kaadas Intelligent Technology Co., Ltd	06
N/122424	2017/10/12	2017/10/12	深圳市凱迪仕智能科技有限公司 Shenzhen Kaadas Intelligent Technology Co., Ltd	09
N/122425	2017/10/12	2017/10/12	深圳市凱迪仕智能科技有限公司 Shenzhen Kaadas Intelligent Technology Co., Ltd	35
N/122438	2017/10/12	2017/10/12	北京老鋪黃金文化發展有限公司	14
N/122439	2017/10/12	2017/10/12	北京老鋪黃金文化發展有限公司	14
N/122440	2017/10/12	2017/10/12	北京老鋪黃金文化發展有限公司	14
N/122441	2017/10/12	2017/10/12	北京老鋪黃金文化發展有限公司	14
N/122442	2017/10/12	2017/10/12	北京老鋪黃金文化發展有限公司	14
N/122474	2017/10/12	2017/10/12	MIRROR MEDIA INC.	41
N/122476	2017/10/12	2017/10/12	LF Asia Management Limited	35
N/122477	2017/10/12	2017/10/12	LF Asia Management Limited	39
N/122478	2017/10/12	2017/10/12	LF Asia Management Limited	44
N/122480	2017/10/12	2017/10/12	American Express Marketing & Development Corp.	43
N/122487	2017/10/12	2017/10/12	家匠有限公司 TMF COMPANY LIMITED	20

編號 N.º	註冊日期 Data de registo	批示日期 Data de despacho	權利人 Titular	類別 Classe
N/122488	2017/10/12	2017/10/12	家匠有限公司 TMF COMPANY LIMITED	42
N/122524	2017/10/12	2017/10/12	Bok Yi Choi	43
N/122530	2017/10/12	2017/10/12	COMO Co., Ltd.	30
N/122531	2017/10/12	2017/10/12	COMO Co., Ltd.	30
N/122553	2017/10/12	2017/10/12	海南椰島（集團）股份有限公司	33
N/122554	2017/10/12	2017/10/12	廣東蓬盛實業有限公司	29
N/122555	2017/10/12	2017/10/12	廣東蓬盛實業有限公司	30
N/122556	2017/10/12	2017/10/12	于岳平	43
N/122557	2017/10/12	2017/10/12	廣西柏汛投資有限責任公司	09
N/122558	2017/10/12	2017/10/12	廣西柏汛投資有限責任公司	14
N/122559	2017/10/12	2017/10/12	廣西柏汛投資有限責任公司	20
N/122560	2017/10/12	2017/10/12	麥斯卓微電子（深圳）有限公司	09
N/122561	2017/10/12	2017/10/12	益德成（天津）聞藥文化發展有限公司 YI DE CHENG (TIANJIN) WEN YAO CULTURE DEVELOPMENT CORPORATION	34
N/122562	2017/10/12	2017/10/12	益德成（天津）聞藥文化發展有限公司 YI DE CHENG (TIANJIN) WEN YAO CULTURE DEVELOPMENT CORPORATION	35
N/122563	2017/10/12	2017/10/12	廣東天物新材料科技有限公司	11
N/122564	2017/10/12	2017/10/12	廣東天物新材料科技有限公司	24
N/122565	2017/10/12	2017/10/12	廣東天物新材料科技有限公司	25
N/122566	2017/10/12	2017/10/12	包頭市五牛老碾坊食品有限公司	33
N/122567	2017/10/12	2017/10/12	統一藥品股份有限公司	03
N/122568	2017/10/12	2017/10/12	統一藥品股份有限公司	35
N/122569	2017/10/12	2017/10/12	SOFIA Y ALVES DOS SANTOS	30
N/122570	2017/10/12	2017/10/12	SOFIA Y ALVES DOS SANTOS	43
N/122571	2017/10/12	2017/10/12	卡芬詩國際有限公司	03
N/122572	2017/10/12	2017/10/12	金蔘有限公司 GOLD SEASONS COMPANY LIMITED	30
N/122581	2017/10/12	2017/10/12	張志剛	33
N/122582	2017/10/12	2017/10/12	張志剛	35
N/122583	2017/10/12	2017/10/12	杭州瀾泰科技有限公司	03
N/122584	2017/10/12	2017/10/12	Apple Inc.	09
N/122585	2017/10/12	2017/10/12	Gravity Co., Ltd.	09
N/122586	2017/10/12	2017/10/12	Gravity Co., Ltd.	41

編號 N.º	註冊日期 Data de registro	批示日期 Data de despacho	權利人 Titular	類別 Classe
N/122587	2017/10/12	2017/10/12	KONCI Marketing GmbH	34
N/122588	2017/10/12	2017/10/12	王春生 Wong Chon Sang	11
N/122593	2017/10/12	2017/10/12	阪根產業香港有限公司	16
N/122594	2017/10/12	2017/10/12	阪根產業香港有限公司	35
N/122595	2017/10/12	2017/10/12	Albion Co., Ltd.	01
N/122596	2017/10/12	2017/10/12	Albion Co., Ltd.	03
N/122597	2017/10/12	2017/10/12	DD IP Holder LLC	30
N/122598	2017/10/12	2017/10/12	陳錫朝 Chan Sek Chio	05
N/122599	2017/10/12	2017/10/12	陳錫朝 Chan Sek Chio	30
N/122600	2017/10/12	2017/10/12	AJIAJ TRADING LIMITED	03
N/122602	2017/10/12	2017/10/12	惠州市意達米麵製品有限公司	30
N/122603	2017/10/12	2017/10/12	艾珀貿易（深圳）有限公司	18
N/122604	2017/10/12	2017/10/12	JOHNSON & JOHNSON	05
N/122605	2017/10/12	2017/10/12	JOHNSON & JOHNSON	05
N/122606	2017/10/12	2017/10/12	JOHNSON & JOHNSON	05
N/122607	2017/10/12	2017/10/12	JOHNSON & JOHNSON	05
N/122608	2017/10/12	2017/10/12	JOHNSON & JOHNSON	05
N/122609	2017/10/12	2017/10/12	JOHNSON & JOHNSON	05
N/122610	2017/10/12	2017/10/12	JOHNSON & JOHNSON	05
N/122611	2017/10/12	2017/10/12	JOHNSON & JOHNSON	05
N/122612	2017/10/12	2017/10/12	JOHNSON & JOHNSON	05
N/122613	2017/10/12	2017/10/12	JOHNSON & JOHNSON	05
N/122619	2017/10/12	2017/10/12	Discovery Communications, LLC	38
N/122620	2017/10/12	2017/10/12	Discovery Communications, LLC	41
N/122621	2017/10/12	2017/10/12	Taylors Wines Pty Limited	33
N/122622	2017/10/12	2017/10/12	Taylors Wines Pty Limited	33
N/122626	2017/10/12	2017/10/12	添邦迪企業有限公司	37
N/122627	2017/10/12	2017/10/12	Kracie Foods, Ltd.	30
N/122628	2017/10/12	2017/10/12	Kracie Foods, Ltd.	30
N/122629	2017/10/12	2017/10/12	JIAXING YANMEI RESTAURANT MANAGEMENT CO., LTD.	43
N/122630	2017/10/12	2017/10/12	JIAXING YANMEI RESTAURANT MANAGEMENT CO., LTD.	43

編號 N.º	註冊日期 Data de registo	批示日期 Data de despacho	權利人 Titular	類別 Classe
N/122637	2017/10/12	2017/10/12	添豐（澳門）專業乾洗有限公司	37
N/122638	2017/10/12	2017/10/12	NSE Products, Inc.	03
N/122639	2017/10/12	2017/10/12	般若科技股份有限公司 SOLAS SCIENCE & ENGINEERING CO., LTD.	12
N/122640	2017/10/12	2017/10/12	上海上美化妝品有限公司 Shanghai Shangmei Cosmetics Co., Ltd.	03
N/122641	2017/10/12	2017/10/12	成都富森美家居股份有限公司 Chengdu Fusen Noble-House Industrial Co., Ltd.	35
N/122646	2017/10/12	2017/10/12	Jeunesse Global Holdings, LLC	03
N/122647	2017/10/12	2017/10/12	Jeunesse Global Holdings, LLC	05
N/122648	2017/10/12	2017/10/12	Jeunesse Global Holdings, LLC	05
N/122649	2017/10/12	2017/10/12	派格（澳門）有限公司 BIGPACK (MACAO) LIMITED	18
N/122650	2017/10/12	2017/10/12	派格（澳門）有限公司 BIGPACK (MACAO) LIMITED	20
N/122651	2017/10/12	2017/10/12	派格（澳門）有限公司 BIGPACK (MACAO) LIMITED	24
N/122652	2017/10/12	2017/10/12	派格（澳門）有限公司 BIGPACK (MACAO) LIMITED	25
N/122653	2017/10/12	2017/10/12	OHTA FOODS MARKET CO., LTD.	29
N/122654	2017/10/12	2017/10/12	OHTA FOODS MARKET CO., LTD.	35
N/122655	2017/10/12	2017/10/12	邱育漢 Qiu, Yuhan	30
N/122656	2017/10/12	2017/10/12	邱育漢 Qiu, Yuhan	30
N/122657	2017/10/12	2017/10/12	FOSSIL GROUP, INC.	09
N/122658	2017/10/12	2017/10/12	FOSSIL GROUP, INC.	14
N/122659	2017/10/12	2017/10/12	成都國衛通信技術有限公司 CHENGDU GLOBAL-WAY COMMUNICATION TECHNOLOGY CO., LTD.	09
N/122660	2017/10/12	2017/10/12	廣東富華機械裝備製造有限公司	11
N/122661	2017/10/12	2017/10/12	廣東富華機械裝備製造有限公司	06
N/122662	2017/10/12	2017/10/12	SINO AMERICAN INVESTMENTS LIMITED	30
N/122665	2017/10/12	2017/10/12	Aristocrat Technologies Australia Pty Ltd	28
N/122666	2017/10/12	2017/10/12	Dairyfarm Establishment	33
N/122667	2017/10/12	2017/10/12	黎氏發展有限公司	44
N/122668	2017/10/12	2017/10/12	一造米有限公司	30

編號 N.º	註冊日期 Data de registro	批示日期 Data de despacho	權利人 Titular	類別 Classe
N/122669	2017/10/12	2017/10/12	一造米有限公司	31
N/122670	2017/10/12	2017/10/12	一造米有限公司	35
N/122671	2017/10/12	2017/10/12	NBA Properties, Inc.	25
N/122672	2017/10/12	2017/10/12	NBA Properties, Inc.	41
N/122673	2017/10/12	2017/10/12	澳仕康有限公司 BEHEALTH LIMITADA, em inglês BEHEALTH LIMITED	10
N/122674	2017/10/12	2017/10/12	朱丹雲 Zhu Danyun	05
N/122679	2017/10/12	2017/10/12	中國天龍煙草有限公司 China Tian Long Tobacco Company Limited	34
N/122680	2017/10/12	2017/10/12	中國天龍煙草有限公司 China Tian Long Tobacco Company Limited	35
N/122682	2017/10/12	2017/10/12	Sociedade de Jogos de Macau, S.A.	35
N/122684	2017/10/12	2017/10/12	RENITA LLC	03
N/122685	2017/10/12	2017/10/12	RENITA LLC	03
N/122686	2017/10/12	2017/10/12	RENITA LLC	03
N/122687	2017/10/12	2017/10/12	RENITA LLC	35
N/122690	2017/10/12	2017/10/12	Kieser Training AG	16
N/122691	2017/10/12	2017/10/12	Kieser Training AG	28
N/122692	2017/10/12	2017/10/12	Kieser Training AG	35
N/122693	2017/10/12	2017/10/12	Kieser Training AG	37
N/122694	2017/10/12	2017/10/12	Kieser Training AG	41
N/122695	2017/10/12	2017/10/12	Kieser Training AG	42
N/122696	2017/10/12	2017/10/12	Shimano Inc.	28
N/122697	2017/10/12	2017/10/12	Faberge (UK) Limited	03
N/122698	2017/10/12	2017/10/12	Faberge (UK) Limited	14
N/122699	2017/10/12	2017/10/12	Faberge (UK) Limited	35
N/122708	2017/10/12	2017/10/12	森林城市品牌有限公司 FOREST CITY BRANDING SDN BHD	16
N/122709	2017/10/12	2017/10/12	森林城市品牌有限公司 FOREST CITY BRANDING SDN BHD	35
N/122710	2017/10/12	2017/10/12	森林城市品牌有限公司 FOREST CITY BRANDING SDN BHD	36
N/122711	2017/10/12	2017/10/12	森林城市品牌有限公司 FOREST CITY BRANDING SDN BHD	37
N/122712	2017/10/12	2017/10/12	森林城市品牌有限公司 FOREST CITY BRANDING SDN BHD	16

編號 N.º	註冊日期 Data de registo	批示日期 Data de despacho	權利人 Titular	類別 Classe
N/122713	2017/10/12	2017/10/12	森林城市品牌有限公司 FOREST CITY BRANDING SDN BHD	35
N/122714	2017/10/12	2017/10/12	森林城市品牌有限公司 FOREST CITY BRANDING SDN BHD	36
N/122715	2017/10/12	2017/10/12	森林城市品牌有限公司 FOREST CITY BRANDING SDN BHD	37
N/122716	2017/10/12	2017/10/12	Yab Yum Holding ApS	18
N/122717	2017/10/12	2017/10/12	Yab Yum Holding ApS	25
N/122718	2017/10/12	2017/10/12	Yab Yum Holding ApS	35
N/122719	2017/10/12	2017/10/12	Macau Lifestyle Media Ltd.	35
N/122720	2017/10/12	2017/10/12	Macau Lifestyle Media Ltd.	41
N/122721	2017/10/12	2017/10/12	Macau Lifestyle Media Ltd.	35
N/122722	2017/10/12	2017/10/12	Macau Lifestyle Media Ltd.	41
N/122725	2017/10/12	2017/10/12	種遠（管理）有限公司	30
N/122726	2017/10/12	2017/10/12	奧彼達有限公司	14
N/122727	2017/10/12	2017/10/12	鄭州思念食品有限公司 ZHENGZHOU SYNEAR FOOD CO., LTD.	29
N/122728	2017/10/12	2017/10/12	鄭州思念食品有限公司 ZHENGZHOU SYNEAR FOOD CO., LTD.	30
N/122729	2017/10/12	2017/10/12	陳立成	25
N/122730	2017/10/12	2017/10/12	陳立成	25
N/122731	2017/10/12	2017/10/12	陳立成	35
N/122733	2017/10/12	2017/10/12	EURL FORINVER	31
N/122734	2017/10/12	2017/10/12	EURL FORINVER	41
N/122735	2017/10/12	2017/10/12	EURL FORINVER	31
N/122736	2017/10/12	2017/10/12	EURL FORINVER	41
N/122743	2017/10/12	2017/10/12	樓更深	29
N/122744	2017/10/12	2017/10/12	樓更深	32
N/122745	2017/10/12	2017/10/12	樓更深	35
N/122746	2017/10/12	2017/10/12	梁曉峰 Leong hio Fong	41
N/122748	2017/10/12	2017/10/12	十字門藥妝百貨有限公司	03
N/122750	2017/10/12	2017/10/12	大豐銀行股份有限公司	09
N/122751	2017/10/12	2017/10/12	大豐銀行股份有限公司	35
N/122752	2017/10/12	2017/10/12	大豐銀行股份有限公司	36
N/122753	2017/10/12	2017/10/12	大豐銀行股份有限公司	42

編號 N.º	註冊日期 Data de registo	批示日期 Data de despacho	權利人 Titular	類別 Classe
N/122754	2017/10/12	2017/10/12	大豐銀行股份有限公司	09
N/122755	2017/10/12	2017/10/12	大豐銀行股份有限公司	35
N/122756	2017/10/12	2017/10/12	大豐銀行股份有限公司	36
N/122757	2017/10/12	2017/10/12	大豐銀行股份有限公司	42
N/122758	2017/10/12	2017/10/12	IGT	28
N/122761	2017/10/12	2017/10/12	丹瑪有限公司	14
N/122762	2017/10/12	2017/10/12	丹瑪有限公司	35
N/122763	2017/10/12	2017/10/12	丹瑪有限公司	14
N/122764	2017/10/12	2017/10/12	丹瑪有限公司	35
N/122765	2017/10/12	2017/10/12	叙福樓餐飲有限公司 LHG CATERING LIMITED	43
N/122766	2017/10/12	2017/10/12	叙福樓餐飲有限公司 LHG CATERING LIMITED	43
N/122767	2017/10/12	2017/10/12	株式會社有限公司 KABUSHIKIGAISHA LIMITED	43
N/122768	2017/10/12	2017/10/12	株式會社有限公司 KABUSHIKIGAISHA LIMITED	43
N/122769	2017/10/12	2017/10/12	JUVET Sarl	35
N/122770	2017/10/12	2017/10/12	JUVET Sarl	35
N/122771	2017/10/12	2017/10/12	寬泰貿易有限公司 FOON TAI TRADING COMPANY LIMITED	30
N/122776	2017/10/12	2017/10/12	START TODAY CO., LTD.	09
N/122777	2017/10/12	2017/10/12	START TODAY CO., LTD.	25
N/122778	2017/10/12	2017/10/12	START TODAY CO., LTD.	35
N/122779	2017/10/12	2017/10/12	信興電器貿易有限公司	35
N/122780	2017/10/12	2017/10/12	信興電器貿易有限公司	35
N/122782	2017/10/12	2017/10/12	Amorepacific Corporation	03
N/122785	2017/10/12	2017/10/12	AQUA GREEN LIMITED	31
N/122790	2017/10/12	2017/10/12	大宇資訊股份有限公司 SOFTSTAR ENTERTAINMENT INC.	09
N/122791	2017/10/12	2017/10/12	大宇資訊股份有限公司 SOFTSTAR ENTERTAINMENT INC.	41
N/122792	2017/10/12	2017/10/12	梁偉勝 Leong Wai Seng	05
N/122793	2017/10/12	2017/10/12	梁偉勝 Leong Wai Seng	05
N/122794	2017/10/12	2017/10/12	梁偉勝 Leong Wai Seng	05

編號 N.º	註冊日期 Data de registo	批示日期 Data de despacho	權利人 Titular	類別 Classe
N/122795	2017/10/12	2017/10/12	梁偉勝 Leong Wai Seng	05
N/122796	2017/10/12	2017/10/12	梁偉勝 Leong Wai Seng	29
N/122797	2017/10/12	2017/10/12	梁偉勝 Leong Wai Seng	29
N/122798	2017/10/12	2017/10/12	梁偉勝 Leong Wai Seng	29
N/122799	2017/10/12	2017/10/12	梁偉勝 Leong Wai Seng	29
N/122800	2017/10/12	2017/10/12	梁偉勝 Leong Wai Seng	32
N/122801	2017/10/12	2017/10/12	梁偉勝 Leong Wai Seng	32
N/122802	2017/10/12	2017/10/12	梁偉勝 Leong Wai Seng	32
N/122803	2017/10/12	2017/10/12	梁偉勝 Leong Wai Seng	32
N/122804	2017/10/12	2017/10/12	梁偉勝 Leong Wai Seng	35
N/122805	2017/10/12	2017/10/12	梁偉勝 Leong Wai Seng	35
N/122806	2017/10/12	2017/10/12	梁偉勝 Leong Wai Seng	35
N/122807	2017/10/12	2017/10/12	梁偉勝 Leong Wai Seng	35
N/122808	2017/10/12	2017/10/12	Jeunesse Global Holdings, LLC	05
N/122809	2017/10/12	2017/10/12	長泓國際實業有限公司	35
N/122810	2017/10/12	2017/10/12	長泓國際實業有限公司	43
N/122811	2017/10/12	2017/10/12	梁海玲 Leong Hoi Leng	43
N/122812	2017/10/12	2017/10/12	李世豪 Li Sai Hou	43
N/122813	2017/10/12	2017/10/12	李世豪 Li Sai Hou	43
N/122814	2017/10/12	2017/10/12	李世豪 Li Sai Hou	43
N/122815	2017/10/12	2017/10/12	WYNN RESORTS HOLDINGS, LLC	43
N/122816	2017/10/12	2017/10/12	WYNN RESORTS HOLDINGS, LLC	43
N/122817	2017/10/12	2017/10/12	Jeunesse Global Holdings, LLC	05

編號 N.º	註冊日期 Data de registro	批示日期 Data de despacho	權利人 Titular	類別 Classe
N/122818	2017/10/12	2017/10/12	Jeunesse Global Holdings, LLC	05
N/122819	2017/10/12	2017/10/12	Jeunesse Global Holdings, LLC	05
N/122820	2017/10/12	2017/10/12	Jeunesse Global Holdings, LLC	05
N/122821	2017/10/12	2017/10/12	Jeunesse Global Holdings, LLC	05
N/122822	2017/10/12	2017/10/12	Jeunesse Global Holdings, LLC	05
N/122823	2017/10/12	2017/10/12	泰安商業顧問有限公司	05
N/122824	2017/10/12	2017/10/12	泰安商業顧問有限公司	30
N/122825	2017/10/12	2017/10/12	泰安商業顧問有限公司	35
N/122826	2017/10/12	2017/10/12	泰安商業顧問有限公司	44
N/122827	2017/10/12	2017/10/12	泰安商業顧問有限公司	35
N/122828	2017/10/12	2017/10/12	泰安商業顧問有限公司	44
N/122830	2017/10/12	2017/10/12	Triumph Intertrade AG	25
N/122831	2017/10/12	2017/10/12	Triumph Intertrade AG	35
N/122832	2017/10/12	2017/10/12	JOHNSON & JOHNSON	05
N/122833	2017/10/12	2017/10/12	JOHNSON & JOHNSON	05
N/122834	2017/10/12	2017/10/12	JOHNSON & JOHNSON	05
N/122835	2017/10/12	2017/10/12	JOHNSON & JOHNSON	05
N/122836	2017/10/12	2017/10/12	JOHNSON & JOHNSON	05
N/122847	2017/10/12	2017/10/12	福建千里香餐飲管理有限公司	43
N/122848	2017/10/12	2017/10/12	福建千里香餐飲管理有限公司	43
N/122876	2017/10/12	2017/10/12	澳仕醫療中心有限公司	44
N/122877	2017/10/12	2017/10/12	Dairyfarm Establishment	05
N/122880	2017/10/12	2017/10/12	勝將服裝有限公司	35
N/122881	2017/10/12	2017/10/12	忠誠藥房有限公司	05
N/122882	2017/10/12	2017/10/12	忠誠藥房有限公司	05
N/122883	2017/10/12	2017/10/12	忠誠藥房有限公司	05
N/122887	2017/10/12	2017/10/12	梁偉勝	43
N/122888	2017/10/12	2017/10/12	梁偉勝	43
N/122889	2017/10/12	2017/10/12	梁偉勝	43
N/122890	2017/10/12	2017/10/12	梁偉勝	43
N/122895	2017/10/12	2017/10/12	MGM Grand Paradise S.A.	43
N/122896	2017/10/12	2017/10/12	MGM Grand Paradise S.A.	43
N/122897	2017/10/12	2017/10/12	MGM Grand Paradise S.A.	43
N/122898	2017/10/12	2017/10/12	MGM Grand Paradise S.A.	43

編號 N.º	註冊日期 Data de registo	批示日期 Data de despacho	權利人 Titular	類別 Classe
N/122899	2017/10/12	2017/10/12	MGM Grand Paradise S.A.	43
N/122900	2017/10/12	2017/10/12	MGM Grand Paradise S.A.	43
N/122901	2017/10/12	2017/10/12	MGM Grand Paradise S.A.	43
N/122902	2017/10/12	2017/10/12	MGM Grand Paradise S.A.	43
N/122903	2017/10/12	2017/10/12	MGM Grand Paradise S.A.	43
N/122972	2017/10/12	2017/10/12	Piaggio & C. S.p.A.	12
N/123009	2017/10/12	2017/10/12	北京石頭世紀科技有限公司	07
N/123010	2017/10/12	2017/10/12	Victoria's Secret Stores Brand Management, Inc.	25
N/123011	2017/10/12	2017/10/12	The Cartoon Network, Inc.	09
N/123012	2017/10/12	2017/10/12	The Cartoon Network, Inc.	41
N/123013	2017/10/12	2017/10/12	Abbott Products Operations AG	05

部分批給及部分拒絕

Concessão parcial e recusa parcial

根據12月13日第97/99/M號法令

Nos termos do D.L. n.º 97/99/M, de 13 de Dezembro

編號 N.º	N/121228
註冊日期 Data de registo	2017/10/12
批示日期 Data de despacho	2017/10/12
權利人 Titular	郭泰 KWOK TAI
分類 Classe	5
根據第216條，結合第214條第2款a)項的規定，拒絕“嬰兒食品，填塞牙孔和牙模用料，除莠劑”產品的註冊，而批給“醫用和獸醫用製劑，醫用衛生製劑，醫用營養品，膏藥，藥油，繃敷材料，消毒劑，消滅有害動物製劑，殺真菌劑”產品的商標註冊申請。	

拒絕

Recusa

編號 N.º	批示日期 Data de despacho	申請人 Requerente	類別 Classe	備註 Observações 根據12月13日第97/99/M號法令 Nos termos do D.L. n.º 97/99/M, de 13 de Dezembro
N/113489	2017/10/09	Danilo Tadeu Madeira	43	第214條第2款b)項，結合第215條第1款。 Alínea b) do n.º 2 do art.º 214.º, conjugado com o n.º 1 do art.º 215.º

編號 N.º	批示日期 Data de despacho	申請人 Requerente	類別 Classe	備註 Observações 根據12月13日第97/99/M號法令 Nos termos do D.L. n.º 97/99/M, de 13 de Dezembro
N/116177	2017/10/10	文燊集團有限公司	30	第214條第1款a)項及第9條第1款a)項，結合第199條第1款b)項。 Alínea a) do n.º 1 do art.º 214.º e a alínea a) do n.º 1 do art.º 9.º, conjugado com a alínea b) do n.º 1 do art.º 199.º
N/116178	2017/10/10	文燊集團有限公司	05	第214條第1款a)項及第9條第1款a)項，結合第199條第1款b)項。 Alínea a) do n.º 1 do art.º 214.º e a alínea a) do n.º 1 do art.º 9.º, conjugado com a alínea b) do n.º 1 do art.º 199.º
N/116179	2017/10/10	文燊集團有限公司	30	第214條第1款a)項及第9條第1款a)項，結合第199條第1款b)項。 Alínea a) do n.º 1 do art.º 214.º e a alínea a) do n.º 1 do art.º 9.º, conjugado com a alínea b) do n.º 1 do art.º 199.º
N/116180	2017/10/10	文燊集團有限公司	05	第214條第1款a)項及第9條第1款a)項，結合第199條第1款b)項。 Alínea a) do n.º 1 do art.º 214.º e a alínea a) do n.º 1 do art.º 9.º, conjugado com a alínea b) do n.º 1 do art.º 199.º

續期

Renovação

編號 N.º						
P/010948 (11152-M)	P/010949 (11153-M)	P/010950 (11154-M)	P/010951 (11155-M)	P/010952 (11156-M)	P/010953 (11157-M)	P/010954 (11158-M)
P/010955 (11159-M)	P/010957 (11161-M)	P/010958 (11162-M)	P/010959 (11163-M)	P/010960 (11164-M)	P/010961 (11165-M)	P/010962 (11166-M)
P/010963 (11167-M)	P/010964 (11168-M)	P/010966 (11170-M)	P/010967 (11171-M)	P/012148 (11992-M)	P/012149 (11993-M)	N/000620
N/000622	N/000625	N/000626	N/000627	N/000629	N/000630	N/000631
N/000633	N/000635	N/000637	N/000638	N/000639	N/000640	N/000643
N/000645	N/000650	N/000964	N/011428	N/011471	N/011473	N/011475
N/011477	N/011498	N/011499	N/011500	N/011501	N/011502	N/011542
N/011546	N/011547	N/011743	N/011744	N/011803	N/011829	N/011831
N/011832	N/011833	N/043006	N/043007	N/047933	N/047934	N/047935
N/047936	N/047937	N/047939	N/047940	N/047941	N/047943	N/047944
N/047945	N/049070	N/049104	N/049248	N/049249	N/049275	N/049280
N/049290	N/049444	N/049533	N/049534	N/049535	N/049536	N/049537
N/049538	N/049539	N/049540	N/049541	N/049542	N/049543	N/049552
N/049553	N/049554	N/049555	N/049556	N/049588	N/049589	N/050265
N/050266	N/050267	N/050268	N/050413	N/050414	N/050415	N/050422
N/050439	N/050440	N/050485	N/050528	N/050554	N/050555	N/050654

編號 N.º						
N/050655	N/050792	N/050818	N/050853	N/050886	N/051164	N/051165
N/051166	N/051168	N/051169	N/051170	N/051171	N/051274	N/051382
N/051639	N/052039	N/052040	N/052041	N/052042	N/052043	N/052133
N/052334	N/052337	N/052546	N/052704	N/052705	N/053015	N/053016
N/053017						

附註
Averbamento

編號 N.º	批示日期 Data de despacho	附註之性質 Natureza de averbamento	權利人/申請人 Titular/Requerente	內容 Conteúdo
P/003172 (3051-M)	2017/09/21	部份轉讓 Transmissão por parcial	Fabbrica Italiana Accumulatori Motocarri Montecchio - F.I.A.M.M. S.p.A.	FIAMM Componenti Accessori - F.C.A. S.p.A., com sede em Viale Europa no. 75 - 36075 Montecchio Maggiore (Vicenza) Italy, com a lista de produtos: antenas para automóveis e motocicletas
P/003174 (3053-M)	2017/09/21	部份轉讓 Transmissão por parcial	Fabbrica Italiana Accumulatori Motocarri Montecchio - F.I.A.M.M. S.p.A.	FIAMM Componenti Accessori - F.C.A. S.p.A., com sede em Viale Europa no. 75 - 36075 Montecchio Maggiore (Vicenza) Italy, com a lista de produtos: dispositivos de aviso acústico (buzinas)
N/007969 N/023984 N/040715	2017/09/21	更改認別資料 Modificação de identidade	Procter & Gamble Manufacturing Cologne GmbH	HFC Prestige Manufacturing Cologne Germany GmbH
		轉讓 Transmissão	HFC Prestige Manufacturing Cologne Germany GmbH	Procter & Gamble International Operations S. A., com sede em 47, route de Saint-Georges, 1213 Petit-Lancy, Switzerland
N/043006 N/043007	2017/09/25	更改地址 Modificação de sede	HARD ROCK HOLDINGS LIMITED	Cannon Place, 78 Cannon Street, London EC4N 6AF, United Kingdom
N/049104	2017/09/27	更改地址 Modificação de sede	Smart Bar International LLC	2920 N. Green Valley Parkway, Suite 114, Henderson, Nevada 89014, United States
N/049248 N/049249 N/049535 N/049536 N/049537 N/049538	N/049539 N/049540 N/049541 N/049542 N/049543	2017/10/04 更改認別資料 Modificação de identidade	Flight Centre Limited	Flight Centre Travel Group Limited
		更改地址 Modificação de sede	Flight Centre Travel Group Limited	275 Grey Street, South Brisbane, Queensland 4101, Australia
N/049290 N/049444	2017/10/09	更改認別資料 Modificação de identidade	SHFL ENTERTAINMENT (AUSTRALASIA) PTY LIMITED	BALLY TECHNOLOGIES ANZ PTY LTD

編號 N.º	批示日期 Data de despacho	附註之性質 Natureza de averbamento	權利人/申請人 Titular/Requerente	內容 Conteúdo
		更改認別資料 Modificação de identidade	BALLY TECHNOLOGIES ANZ PTY LTD	SG Gaming ANZ Pty Ltd
		更改地址 Modificação de sede	SG Gaming ANZ Pty Ltd	4 Newington Rd, Silverwater, New South Wales, 2128, Australia
		轉讓 Transmissão	SG Gaming ANZ Pty Ltd	Bally Gaming, Inc., com sede em 6650 El Camino Road, Las Vegas, Nevada 89118 U.S.A.
N/069568 N/072796 N/072797 N/072798	2017/09/25	更改認別資料 Modificação de identidade	國金黃金集團有限公司	國金黃金股份有限公司
N/087937	2017/09/25	更改認別資料 Modificação de identidade	雅致集成房屋股份有限公司	雅致集成房屋（集團）股份有限公司
N/087937	2017/09/25	更改認別資料 Modificação de identidade	雅致集成房屋（集團）股份有限公司	深圳市新南山控股（集團）股份有限公司
N/101405 N/101406 N/101407	2017/09/25	更改認別資料 Modificação de identidade	四川邁克生物科技股份有限 公司 Sichuan Maccura Biotechnology Co., Ltd.	邁克生物股份有限公司 Maccura Biotechnology Co., Ltd.
N/118431 N/118432 N/118433 N/118434 N/118435 N/118436 N/118437 N/118438 N/118439 N/118440 N/118441 N/118442	N/118443 N/118444 N/118445 N/118446 N/118447 N/118448 N/118449 N/118450 N/118451 N/118452 N/118453 N/118454	2017/09/21 轉讓 Transmissão	杭州起碼科技有限公司	杭州有贊科技有限公司，地址為中國浙江省杭州市西湖區學院路77號1幢18層

放棄

Renúncia

編號 N.º	批示日期 Data de despacho	權利人/申請人 Titular/Requerente	類別 Classe
N/082491	2017/09/27	The Entertainer FZ-LLC	35
N/085967	2017/09/27	橋空間設計一人有限公司	42

宣佈失效

Declaração de caducidade

編號 N.º	失效日期 Data de caducidade	申請人 Requerente	類號 Classe	備註 Observações 根據12月13日第97/99/M號法令 Nos termos do D.L. n.º 97/99/M, de 13 de Dezembro
N/056628	2017/10/13	李明照 Li Mingzhao	05	第231條第1款b)項，結合第232條第5款。 Alínea b) do n.º 1 do art.º 231.º, conjugado com o n.º 5 do art.º 232.º
N/056629	2017/10/13	李明照 Li Mingzhao	30	第231條第1款b)項，結合第232條第5款。 Alínea b) do n.º 1 do art.º 231.º, conjugado com o n.º 5 do art.º 232.º
N/056630	2017/10/13	李明照 Li Mingzhao	43	第231條第1款b)項，結合第232條第5款。 Alínea b) do n.º 1 do art.º 231.º, conjugado com o n.º 5 do art.º 232.º
N/056717	2017/10/13	佳鑫有限公司	43	第231條第1款b)項，結合第232條第5款。 Alínea b) do n.º 1 do art.º 231.º, conjugado com o n.º 5 do art.º 232.º

聲明異議

Reclamação

編號 N.º	提交日期 Data de entrada	申請人 Requerente	聲明異議人 Oponente
N/124093	2017/10/04	澳門市民聯合會	Associação dos Advogados de Macau
N/124094	2017/10/04	澳門市民聯合會	Associação dos Advogados de Macau
N/124095	2017/10/04	澳門市民聯合會	Associação dos Advogados de Macau
N/124096	2017/10/04	澳門市民聯合會	Associação dos Advogados de Macau
N/124237	2017/09/29	富穎 Fu Ying	成都小龍坎餐飲管理有限公司
N/124238	2017/09/29	富穎 Fu Ying	成都小龍坎餐飲管理有限公司

答辯

Contestação

編號 N.º	提交日期 Data de entrada	申請人 Requerente	聲明異議人 Oponente
N/120938	2017/09/28	CHAN KUOK LOK	FAN LAI CHENG

編號 N.º	提交日期 Data de entrada	申請人 Requerente	聲明異議人 Oponente
N/124585	2017/09/29	CHAN KUOK LOK	華裕藥業有限公司
N/124587	2017/09/29	CHAN KUOK LOK	華裕藥業有限公司

營業場所名稱及標誌之保護

Protecção de Nome e Insígnia de Estabelecimento

根據經十二月十三日第97/99/M號法令核准之《工業產權法律制度》第十條第一款及第二款的規定，公佈下列在澳門特別行政區提出的營業場所名稱及標誌登記申請之批示，並按照同一法規第二百七十五條至第二百七十七條的規定，可於本公佈日起一個月期限內就下列批示向初級法院提起上訴。

Em conformidade com o n.º 1 e n.º 2 do artigo 10.º do RJPI, aprovado pelo Decreto-Lei n.º 97/99/M, de 13 de Dezembro, publica(m)-se a seguir o(s) respectivo(s) despacho(s) em relação ao(s) pedido(s) de registo de nome e insígnia de estabelecimento na RAEM, e de acordo com os artigos 275.º a 277.º do referido diploma, cabe recurso para o Tribunal Judicial de Base, do(s) despacho(s) abaixo mencionado(s), no prazo de um mês a contar da data desta publicação.

附註

Averbamento

編號 N.º	批示日期 Data de despacho	附註之性質 Natureza de averbamento	權利人/申請人 Titular/Requerente	內容 Conteúdo
E/000078	2017/09/21	更改地址 Modificação de sede	鍾榮樞 CHONG WENG SU	澳門鹽巷8號，凱泉灣第一座43樓A

發明專利延伸之保護

Protecção de Extensão de Patente de Invenção

申請

Pedido

根據經十二月十三日第97/99/M號法令核准之《工業產權法律制度》第十條、第一百二十九條第二款、第一百三十條第三款、第一百三十一條第四款及第一百三十五條，結合《國家知識產權局與澳門特別行政區經濟局關於在知識產權領域合作的協議》第四條及第五條的規定，公佈下列發明專利申請之延伸。

De acordo com o artigo 10.º, n.º 2 do artigo 129.º, n.º 3 do artigo 130.º, n.º 4 do artigo 131.º e artigo 135.º do RJPI, aprovado pelo Decreto-Lei n.º 97/99/M, de 13 de Dezembro, conjugados com os artigos 4.º e 5.º do «Acordo de Cooperação entre a Direcção Nacional da Propriedade Intelectual e a Direcção dos Serviços de Economia da RAEM na Área dos Direitos de Propriedade Intelectual», publica(m)-se a seguir a extensão de pedido(s) de patente de invenção.

- [21] 編號 N.º : J/002687 [22] 申請日 Data de pedido : 2017/08/04
 [71] 申請人 Requerente : 武田藥品工業株式會社
 TAKEDA PHARMACEUTICAL COMPANY LIMITED
 地址 Endereço : 1-1, Doshomachi 4-chome, Chuo-ku, Osaka-shi, Osaka 541-0045 Japan
 國籍 Nacionalidade : 日本 Japonesa
 [72] 發明人 Inventor : 山本哲史, 白井淳也, 小田恒夫, 高野光功, 落田溫子, 今田岐, 德原秀和, 遠又慶英, 石井直樹, 多和田倫子, 深瀬嘉之, 湯川智也, 福本正司

國家知識產權局發明專利
 Patente de Invenção da
 DNPI

申請號 N.º de pedido	申請日 Data de pedido	公佈號 N.º de anúncio	公佈日 Data de publicação
201580046463.4	2015/06/30	CN 106795118A	2017/05/31

- [51] 分類 Classificação : C07D217/26, C07D471/04, A61K31/472, A61K31/4375, A61P17/06, A61P1/00, A61P19/02, A61P29/00, A61P11/06, A61P17/00
 [54] 標題 Título : 雜環化合物和它們作為類視黃醇相關的孤兒受體 (ROR) GAMMA-T抑制劑的用途。
 Composto heterocíclico e sua utilização como inibidor de «(ROR)GAMMA-T».
 [57] 摘要 Resumo : 本發明提供了式 (I) 所代表的雜環化合物或其鹽, 其具有 ROR γ t抑制作用, 其中, 每個符號如說明書所定義。
 附圖 Figura :

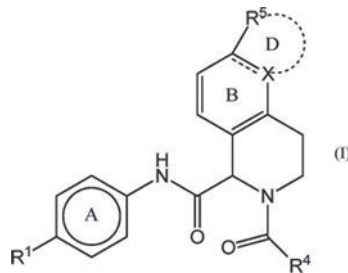

- [30] 優先權 Prioridade :

日期 Data	編號 N.º	國家/地區 País/Território
2014/07/01	2014-136359	日本 Japão
2014/12/25	2014-262775	日本 Japão

授權的發明專利之延伸

Extensão de Patente de Invenção Concedida

根據經十二月十三日第97/99/M號法令核准之《工業產權法律制度》第十條第一款及第二款, 結合《國家知識產權局與澳門特別行政區經濟局關於在知識產權領域合作的協議》第四條及第五條的規定, 公佈下列在澳門特別行政區提出的發明專利延伸申請之批示, 並按照同一法規第二百七十五條至第二百七十七條的規定, 可於本公佈日起計一個月期限內就下列批示向初級法院提起上訴。

Em conformidade com o n.º 1 e n.º 2 do artigo 10.º do RJPI, aprovado pelo Decreto-Lei n.º 97/99/M, de 13 de Dezembro, conjugados com os artigos 4.º e 5.º do «Acordo de Cooperação entre a Direcção Nacional da Propriedade Intelectual e a Direcção dos Serviços de Economia da RAEM na Área dos Direitos de Propriedade Intelectual», publica(m)-se a seguir o(s) respectivo(s) despacho(s) em relação ao(s) pedido(s) de extensão de patente de invenção na RAEM, e de acordo com os artigos 275.º a 277.º do mesmo diploma, cabe recurso para o Tribunal Judicial de Base, do(s) despacho(s) abaixo mencionado(s), no prazo de um mês a contar da data desta publicação.

- [21] 編號 N.º : J/002623 [22] 申請日 Data de pedido : 2017/06/12
 [24] 批示日 Data de despacho : 2017/10/10

- [73] 權利人 Titular : 糖模拟物有限公司
GLYCOMIMETICS, INC.
地址 Endereço : 9708 Medical Center Drive, Rockville, Maryland 20850, U.S.A.
國籍 Nacionalidade : 美國 Americana
- [72] 發明人 Inventor : 約翰·L·麥格納尼, 小約翰·T·巴頓, 阿朗·K·薩卡, 謝爾蓋·A·斯瓦洛夫斯基, 布特·恩斯特
國家知識產權局發明專利
Patente de Invenção da
DNPI
- | 專利號
N.º de patente | 申請日
Data de pedido | 授權公告號
N.º de anúncio da
concessão | 授權公告日
Data de anúncio da
concessão |
|-----------------------|-----------------------|---|--|
| ZL201310464420.0 | 2006/09/01 | CN 103626813B | 2017/05/03 |
- [51] 分類 Classificação : C07H15/22, C07H15/26, A61K31/7064, A61K31/7056, A61P37/06, A61P29/00
- [54] 標題 Título : 異型雙功能全選擇素抑制劑。
Inibidores heterobifuncionais de completa selecção.
- [57] 摘要 Resumo : 提供了用於調節由選擇素結合介導的體內和體外過程的化合物和方法。更具體地, 描述了選擇素調節劑及其用途, 其中調節(如抑制或增強)選擇素介導的功能的所述選擇素調節劑包含特定的糖模擬物, 所述糖模擬物單獨存在或與被稱為BASA(苄氨基磺酸)的一類化合物中的成員連接或與被稱為BACA(苄氨基羧酸)的一類化合物中的成員連接。
- 附圖 Figura :
-
- [30] 優先權 Prioridade :
- | 日期Data | 編號N.º | 國家/地區País/Território |
|------------|------------|------------------------------|
| 2005/09/02 | 60/713,994 | 美國 Estados Unidos da América |

- [21] 編號 N.º : J/002644 [22] 申請日 Data de pedido : 2017/06/27
- [24] 批示日 Data de despacho : 2017/10/10
- [73] 權利人 Titular : 高德瑞治博伊斯有限公司
GODREJ & BOYCE MFG CO LTD

地址 Endereço : Pirojshanagar, Vikhroli (West) Mumbai 400 079 Maharashtra, Índia
國籍 Nacionalidade : 印度 Indiana

- [72] 發明人 Inventor : J·恩瓦拉 Jamshed UNWALLA

國家知識產權局發明專利
Patente de Invenção da
DNPI

專利號 N.º de patente	申請日 Data de pedido	授權公告號 N.º de anúncio da concessão	授權公告日 Data de anúncio da concessão
ZL201380046147.8	2013/08/27	CN 104602568B	2017/03/29

- [51] 分類 Classificação : A47C1/032, A47C1/024

- [54] 標題 Título : 具有可調節的靠背和椅座的椅子。

Cadeira com encosto e assento ajustáveis.

- [57] 摘要 Resumo : 一種可調節的椅子包括椅子支架、靠背、靠背支撐機構和椅座, 靠背支撐機構包括樞轉連接至支架的至少一個靠背臂, 椅座具有前區和後區以及椅座表面。該椅子包括第一和第二椅座支撐機構, 第一機構可調節地連接椅座的前區, 第二機構可調節地連接後區。第二椅座支撐機構包括至少一個座椅臂, 該座椅臂具有前臂延伸部和後臂延伸部並且連接至支架以繞水平軸綫樞轉運動。後臂延伸部樞轉連接至椅座的後區。肘節機構樞轉地安裝在椅子支架上並且接合所述至少一個椅座臂的前端部和所述至少一個靠背臂的前端部。

附圖 Figura :

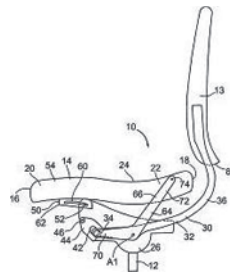

[30] 優先權 Prioridade :	日期Data	編號N.º	國家/地區País/Território
	2012/09/05	61/696,965	美國 Estados Unidos da América

[21] 編號 N.º : J/002658 [22] 申請日 Data de pedido : 2017/07/06

[24] 批示日 Data de despacho : 2017/10/10

[73] 權利人 Titular : 布雷甘澤機械股份公司·簡稱MB股份公司
MECCANICA BREGANZESE S.P.A., IN BREVE MB S.P.A.

地址 Endereço : Via Costa, 64 I-36030 Fara Vicentino (VI), Italy

國籍 Nacionalidade : 意大利 Italiana

[72] 發明人 Inventor : D·阿佐林, G·阿佐林

國家知識產權局發明專利
Patente de Invenção da
DNPI :

專利號 N.º de patente	申請日 Data de pedido	授權公告號 N.º de anúncio da concessão	授權公告日 Data de anúncio da concessão
ZL201280047632.2	2012/09/28	CN 104024532B	2017/05/17

[51] 分類 Classificação : E02F3/407, E02F7/06, E02F3/96, B07B1/15, B07B1/16

[54] 標題 Título : 具有篩選和壓碎裝置的料桶。

Balde para triagem e esmagamento de materiais.

[57] 摘要 Resumo : 一種用於壓碎惰性材料的料桶(100)，該料桶包括外部殼體(1)、入料部分(10)以及壓碎單元(3)和篩選裝置(2)，該入料部分用於使待壓碎材料進入到殼體(1)中，而該壓碎單元設置在殼體(1)中用以壓碎材料，該篩選裝置用於對待壓碎的材料進行篩選並且設置在入料孔(10)和壓碎單元(3)之間的中間位置處。該篩選裝置(2)包括至少一個轉動構件(20)，該至少一個轉動構件的部分轉動適合於對待壓碎材料中大小低於預定尺寸的部分進行篩選。

附圖 Figura :

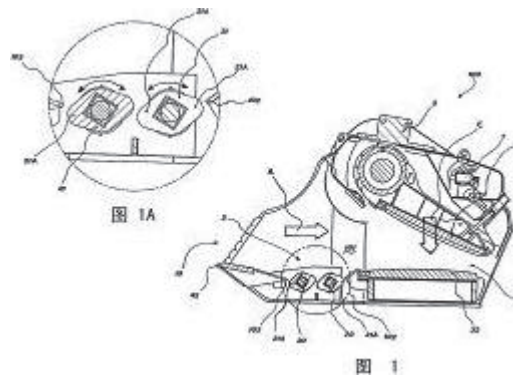

[30] 優先權 Prioridade :	日期Data	編號N.º	國家/地區País/Território
	2011/09/30	PD2011A000309	意大利 Itália

[21] 編號 N.º : J/002678 [22] 申請日 Data de pedido : 2017/07/25

[24] 批示日 Data de despacho : 2017/10/10

[73] 權利人 Titular : 弗雷奧拉有限責任公司

FREOLLA LLC

地址 Endereço : 28 Appleby Avenue Staten Island, New York 10305, US

國籍 Nacionalidade : 美國 Americana

[72] 發明人 Inventor : R·阿布拉莫夫 ABRAMOFF, Rena, G·阿巴索瓦 ABASOVA, Gulnara

國家知識產權局發明專利

Patente de Invenção da
DNPI

專利號 N.º de patente	申請日 Data de pedido	授權公告號 N.º de anúncio da concessão	授權公告日 Data de anúncio da concessão
ZL201380046495.5	2013/08/28	CN 104640464B	2017/04/26

[51] 分類 Classificação : A41B9/00, A41D13/05, A41C1/00

[54] 標題 Título : 紡織的大腿保護裝置。

Dispositivo de têxteis para protecção de coxas.

[57] 摘要 Resumo : 一種用於防止大腿之間的皮膚發炎的衣物，包括具有第一厚度的彈性管狀構件的第一部分。彈性管狀構件的第二部分具有大於第一厚度的第二厚度。彈性構件的第一和第二部分沿著圓周方向具有彈性特徵。彈性構件的第一和第二部分沿著衣物的表面散置，以促使衣物下部的大腿暴露到空氣中。一個或者多個第一夾持構件接近管狀構件的頂部沿着管狀構件的內周設置。一個或者多個第二夾持構件接近管狀構件的底部沿着管狀構件的內周設置。

附圖 Figura

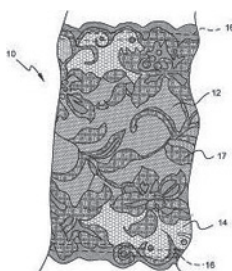

[30] 優先權 Prioridade

日期Data	編號N.º	國家/地區País/Território
2012/09/07	61/697,896	美國 Estados Unidos da América

[21] 編號 N.º : J/002681

[22] 申請日 Data de pedido : 2017/07/26

[24] 批示日 Data de despacho : 2017/10/10

[73] 權利人 Titular : 艾伯維公司

AbbVie Inc.

地址 Endereço : 1 North Waukegan Road, North Chicago, Illinois 60064, USA

國籍 Nacionalidade : 美國 Americana

[72] 發明人 Inventor : S.S.商, E.秦, S.C.索馬舍卡, E.奧茲達亞爾, E.茨維爾科, J.F.朱利安, C.李

國家知識產權局發明專利

Patente de Invenção da
DNPI

專利號 N.º de patente	申請日 Data de pedido	授權公告號 N.º de anúncio da concessão	授權公告日 Data de anúncio da concessão
ZL201280057172.1	2012/09/21	CN 103930141B	2017/04/26

[51] 分類 Classificação : A61M5/20

[54] 標題 Título : 自動注射裝置。

Dispositivo de injeção automática.

[57] 摘要 Resumo : 一種自動注射裝置包括殼體、注射器、柱塞和注射器托架。殼體包括在第一端和第二端之間的管筒。管筒包括允許觀察殼體內部的內容物的伸長窗。注射器設置在殼體內，並且具有貯存部。柱塞至少部分地設置在注射器內，並且包括視覺指示器。注射器托架設置在殼體內，並且構造成容納注射器，以及使注射器在殼體內在第一位置和第二位置之間移位。注射器托架可為基本透明的。注射器托架可具有第一支腿和第二支腿，以及設置它們之間的延伸部，並且延伸部的至少一部分可構造成在注射器托架處於第一位置時，與窗和貯存部對齊。

附圖 Figura :

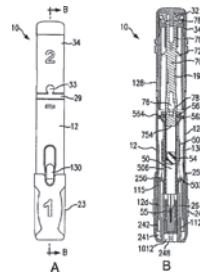

[30] 優先權 Prioridade :	日期Data	編號N.º	國家/地區País/Território
	2011/09/22	61/538098	美國 Estados Unidos da América
	2012/08/31	61/695911	美國 Estados Unidos da América

[21] 編號 N.º : J/002682 [22] 申請日 Data de pedido : 2017/07/27

[24] 批示日 Data de despacho : 2017/10/10

[73] 權利人 Titular : 米迪繆尼有限公司
MEDIMMUNE, LLC

地址 Endereço : 1 Medimmune Way Gaithersburg, Maryland 20878-2204, United States of America

國籍 Nacionalidade : 美國 Americana

[72] 發明人 Inventor : M·達姆斯克洛德, P·基納, H·吳, W·達拉誇, R·赫伯斯特, A·科伊爾

國家知識產權局發明專利
Patente de Invenção da
DNPI :

專利號 N.º de patente	申請日 Data de pedido	授權公告號 N.º de anúncio da concessão	授權公告日 Data de anúncio da concessão
ZL200780033355.9	2007/09/07	CN 101534859B	2017/06/09

[51] 分類 Classificação : A61K39/395, C12N15/13, C07K16/18, C12N5/10, C07K16/28

[54] 標題 Título : 人源化抗CD19抗體及其在治療癌症、移植病和自身免疫病中的應用。
Anticorpo humanizado anti-CD19 e sua aplicação no tratamento de cancro, transplantação e doenças auto-imunes.

[57] 摘要 Resumo : 本發明提供嵌合和人源化的抗CD19小鼠單克隆抗體。本發明還涉及使用結合人CD19抗原並可能介導ADCC、CDC和/或離亡的治療抗體的藥物組合物、免疫治療組合物和方法，它們可用於治療B細胞疾病和失調，例如但不限於B細胞惡性腫瘤，治療和預防自身免疫病，治療和預防人類移植植物接受者的移植植物抗宿主病（GVHD）、體液排斥和移植後淋巴增殖性疾病。

[30] 優先權 Prioridade :	日期Data	編號N.º	國家/地區País/Território
	2006/09/08	60/842,935	美國 Estados Unidos da América
	2006/11/22	60/866,917	美國 Estados Unidos da América
	2007/04/12	60/911,397	美國 Estados Unidos da América
	2007/05/01	60/915,309	美國 Estados Unidos da América
	2007/05/22	60/939,429	美國 Estados Unidos da América

[21] 編號 N.º : J/002686 [22] 申請日 Data de pedido : 2017/08/04

[24] 批示日 Data de despacho : 2017/10/10

[73] 權利人 Titular : 阿費里斯股份公司
AFFIRIS AG

地址 Endereço : Karl-Farkas-Gasse 22, 1030 Vienna, Austria

國籍 Nacionalidade : 奧地利 Austríaca

[72] 發明人 Inventor : S·布倫納, G·加拉博瓦, B·萬科, M·溫沃德爾, G·溫索爾, C·朱諾, G·斯塔夫勒

國家知識產權局發明專利 Patente de Invenção da DNPI	專利號 N.º de patente	申請日 Data de pedido	授權公告號 N.º de anúncio da concessão	授權公告日 Data de anúncio da concessão
	ZL201280044571.4	2012/09/13	CN 103874504B	2017/05/31

[51] 分類 Classificação : A61K39/00, C12N9/64, A61P9/00, A61P3/06

[54] 標題 Título : 疫苗。
Vacina.

[57] 摘要 Resumo : 本發明涉及疫苗，其包含蛋白原轉化酶枯草桿菌蛋白酶/kexin型9 (PCSK9) 的至少兩個片段，其中所述至少兩個片段包含PCSK9 (SEQ ID No.9) 的氨基酸殘基150至170和/或205至225的至少8個連續氨基酸殘基。

附圖 Figura :

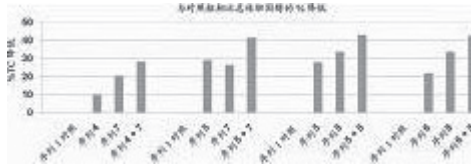

[30] 優先權 Prioridade	日期Data	編號N.º	國家/地區País/Território
	2011/09/13	11181090.9	歐洲聯盟 União Europeia

[21] 編號 N.º : J/002688 [22] 申請日 Data de pedido : 2017/08/07

[24] 批示日 Data de despacho : 2017/10/10

[73] 權利人 Titular : 霍維奧恩聯合有限公司
HOVIONE INTER LTD.

地址 Endereço : Bahnhofstrasse 21, CH-6000 Lucerne 7, Switzerland

國籍 Nacionalidade : 瑞士 Suíça

[72] 發明人 Inventor : M·吉爾 GIL, Marco, C·卡塞拉 CACELA, Constanca, R·門東薩 MENDONCA, Ricardo, F·加斯帕爾 GASPARG, Filipe

國家知識產權局發明專利 Patente de Invenção da DNPI	專利號 N.º de patente	申請日 Data de pedido	授權公告號 N.º de anúncio da concessão	授權公告日 Data de anúncio da concessão
	ZL201180024407.2	2011/04/21	CN 102970978B	2017/05/10

[51] 分類 Classificação : A61K9/14, A61K31/137, A61K31/46, A61K31/56, A61K9/00, A61K31/58

[54] 標題 Título : 活性藥物成分的顆粒加工方法。

Método para processamento de partículas de ingredientes farmacêuticos activos.

[57] 摘要 Resumo : 一種減小活性藥物成分 (API) 的粒徑同時維持其多晶型形式的方法，所述方法包括通過在升高的壓力下空蝕來加工所述活性藥物成分的步驟。所述方法優選包括分離粉末形式的加工的活性成分的步驟，其中所述分離步驟包括過濾或噴霧乾燥。通過本發明的方法製備的顆粒通常具有低於2.5的跨度值。

附圖 Figura :

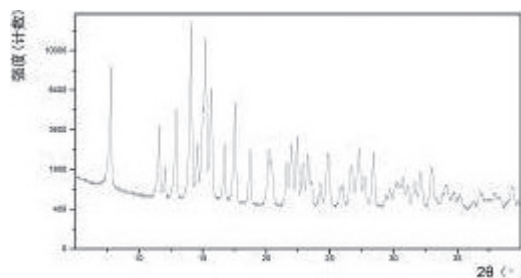

HPC 后進行 SD 之後的糠酸莫米松一水合物的 XRPD 衍射圖

[30] 優先權 Prioridade :	日期Data	編號N.º	國家/地區País/Território
	2010/04/21	105058	葡萄牙 Portugal

[21] 編號 N.º : J/002689 [22] 申請日 Data de pedido : 2017/08/07

[24] 批示日 Data de despacho : 2017/10/10

[73] 權利人 Titular : 工程諮詢F·科氏公司
RAADGEVEND INGENIEURSBURO F. KOCH B.V.

地址 Endereço : 荷蘭苟斯
Goes, The Netherlands

國籍 Nacionalidade : 荷蘭 Holandesa

[72] 發明人 Inventor : F·科赫

國家知識產權局發明專利
Patente de Invenção da
DNPI :

專利號 N.º de patente	申請日 Data de pedido	授權公告號 N.º de anúncio da concessão	授權公告日 Data de anúncio da concessão
ZL201380037825.4	2013/07/05	CN 104640793B	2017/05/10

[51] 分類 Classificação : B65G63/00, B66C19/00, B66C23/82, B66C17/20

[54] 標題 Título : 具有至少兩台高架起重機的組件以及具有該組件的集裝箱倉庫。
Componentes com pelo menos duas pontes rolantes e armazém de contentores com esses componentes.

[57] 摘要 Resumo : 高架起重機 (21,22), 用於起升和移動集裝箱 (2), 該高架起重機 (21,22) 包括通過常規的根柱子 (25) 的方式支持於地面的軌道 (23,24) 以及框架 (31,32), 該框架 (31,32) 能夠沿所述軌道 (23,24) 移動並設有用於拾起和起升集裝箱 (2) 的機構。特別地, 所述框架 (31,32) 為適於完整容納至少一個集裝箱 (2) 的框架。在所描述的至少兩台高架起重機 (21,22) 的組件 (20) 中, 所述高架起重機 (21,22) 的所述軌道 (23,24) 在相對於地面的不同高度上延伸, 彼此大致平行, 並且通過常規的根柱子 (25) 的方式支援在所述地面上。此結構的一個優點是所述高架起重機 (21,22) 能夠通過彼此。

附圖 Figura :

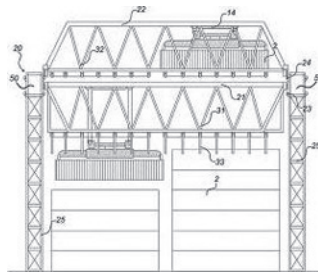

[30] 優先權 Prioridade :	日期Data	編號N.º	國家/地區País/Território
	2012/07/18	2009203	荷蘭 Holanda
	2012/09/21	2009502	荷蘭 Holanda

[21] 編號 N.º : J/002690 [22] 申請日 Data de pedido : 2017/08/08

[24] 批示日 Data de despacho : 2017/10/10

[73] 權利人 Titular : 康文圖斯整形外科公司
CONVENTUS ORTHOPAEDICS, INC.

地址 Endereço : 10200 73Rd Avenue North, Suite 122, Maple Grove, MN 55369, U.S.A.

國籍 Nacionalidade : 美國 Americana

[72] 發明人 Inventor : T·A·柯林克, A·A·彼得森, K·泰勒, T·D·馬格努森, S·J·赫特爾, S·D·克魯澤, M·P·布倫澤爾, P·欣德里希斯, M·R·比利茨

國家知識產權局發明專利 Patente de Invenção da DNPI	專利號 N.º de patente	申請日 Data de pedido	授權公告號 N.º de anúncio da concessão	授權公告日 Data de anúncio da concessão
	ZL201280022156.9	2012/03/07	CN 103517677B	2017/06/20

- [51] 分類 Classificação : A61B17/00
- [54] 標題 Título : 用於骨修復製備的裝置和方法。
Aparelhos e métodos para preparação de reparação óssea.
- [57] 摘要 Resumo : 本申請涉及用於製備骨折骨以便修復的裝置和方法。製備骨可以包括骨折部復位。製備骨可以包括使得骨折部保持復位。製備骨可以包括確定進入骨的內部區域的位置。裝置可以包括在骨外部的結構，該結構與骨的骨段相互作用。結構可以參與復位。結構可以參與保持復位。結構可以參與確定位置。

附圖 Figura :

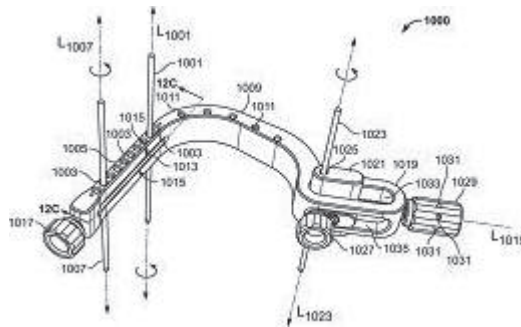

[30] 優先權 Prioridade	日期Data	編號N.º	國家/地區País/Território
	2011/03/07	61/450,112	美國 Estados Unidos da América

[21] 編號 N.º : J/002691 [22] 申請日 Data de pedido : 2017/08/08

[24] 批示日 Data de despacho : 2017/10/10

[73] 權利人 Titular : 日東紡績株式會社
NITTO BOSEKI CO., LTD.

地址 Endereço : 1, Aza-Higashi, Gonome, Fukushima-Shi, Fukushima 960-8161, Japan

國籍 Nacionalidade : 日本 Japonesa

[72] 發明人 Inventor : 大宮光宏, 鈴木正利

國家知識產權局發明專利 Patente de Invenção da DNPI	專利號 N.º de patente	申請日 Data de pedido	授權公告號 N.º de anúncio da concessão	授權公告日 Data de anúncio da concessão
	ZL201480076835.3	2014/12/24	CN 106068342B	2017/06/16

[51] 分類 Classificação : D04H1/4218, B32B5/24, B32B17/02, B60R13/02, D04H1/593

[54] 標題 Título : 玻璃纖維短切原絲氈、玻璃纖維短切原絲氈卷、玻璃纖維短切原絲氈的製造方法及汽車成形頂棚材料。

Tapete de fibra de vidro cortada (seda crua), rolo de tapete de fibra de vidro cortada (seda crua), método para fabricação de tapete de fibra de vidro cortada (seda crua) e materiais de teto automotivo moldado.

[57] 摘要 Resumo : 一種玻璃纖維短切原絲氈，是使玻璃纖維短切原絲呈片材狀地堆積，由熱塑性樹脂的結合劑黏接的玻璃纖維短切原絲氈，其中，將具有平均長度為25.4~76.2mm的第一玻璃纖維短切原絲的短的短切原絲層；和具有平均長度為76.2~203.2mm的第二玻璃纖維短切原絲的長的短切原絲層層疊，前述第一玻璃纖維短切原絲的平均長度和前述第二玻璃纖維短切原絲的平均長度的差為25.4mm以上，相對於前述玻璃纖維短切原絲氈100質量份，前述短的短切原絲層為50~70質量份，前述長的短切原絲層為30~50質量份，前述玻璃纖維短切原絲氈的每單位面積的質量為180g/m²以下，基於JIS R3420測定的前述玻璃纖維短切原絲氈的燒失量不足10%。

附圖 Figura :

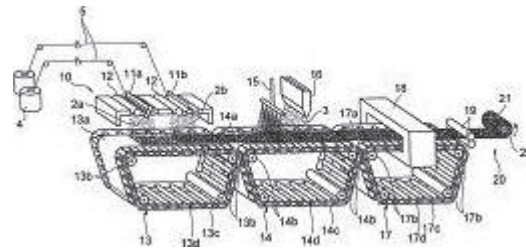

[30] 優先權 Prioridade :	日期Data	編號N.º	國家/地區País/Território
	2014/03/10	2014-046597	日本 Japão

[21] 編號 N.º : J/002692 [22] 申請日 Data de pedido : 2017/08/08

[24] 批示日 Data de despacho : 2017/10/10

[73] 權利人 Titular : 輝瑞大藥廠
PFIZER INC.

地址 Endereço : 235 East 42nd Street, New York, NY 10017-5755, U.S.A.

國籍 Nacionalidade : 美國 Americana

[72] 發明人 Inventor : M·F·布朗, A·E·芬維克, M·E·弗拉納甘, A·岡薩雷斯, T·A·約翰遜, N·凱拉, M·J·米頓-弗萊, J·W·斯特羅巴克, R·E·特布林克, J·D·特祖皮克, R·J·昂瓦拉, M·L·瓦茲奎茲, M·D·帕里克

國家知識產權局發明專利
Patente de Invenção da
DNPI :

專利號 N.º de patente	申請日 Data de pedido	授權公告號 N.º de anúncio da concessão	授權公告日 Data de anúncio da concessão
ZL201480009783.8	2014/02/11	CN 105008362B	2017/06/06

[51] 分類 Classificação : C07D487/04 , A61K31/519, C07D519/00, A61P37/00

[54] 標題 Título : 作為詹納斯相關激酶 (JAK) 抑制劑的吡咯并[2,3-D]嘧啶衍生物。
Derivados de «Pyrrolo [2, 3-D] pyrimidine» que servem como inibidores de «janus kinase (JAK)».

[57] 摘要 Resumo : 本申請中描述的是吡咯并[2,3-d]嘧啶衍生物、它們作為詹納斯激酶 (JAK) 抑制劑的用途以及包含它們的藥物組合物。

[30] 優先權 Prioridade :	日期Data	編號N.º	國家/地區País/Território
	2013/02/22	61/767,947	美國 Estados Unidos da América

[21] 編號 N.º : J/002693 [22] 申請日 Data de pedido : 2017/08/08

[24] 批示日 Data de despacho : 2017/10/10

[73] 權利人 Titular : 輝瑞大藥廠
PFIZER, INC.

地址 Endereço : 235 East 42nd Street, New York, NY 10017-5755, U.S.A.

國籍 Nacionalidade : 美國 Americana

[72] 發明人 Inventor : M·A·布羅德尼, J·E·達沃倫, A·B·杜內, I·V·葉夫列莫夫, D·L·F·格雷, M·E·格林, J·L·亨德森, C·李, S·R·門特, S·V·奧尼爾, B·N·羅杰斯, 張磊

國家知識產權局發明專利
Patente de Invenção da
DNPI :

專利號 N.º de patente	申請日 Data de pedido	授權公告號 N.º de anúncio da concessão	授權公告日 Data de anúncio da concessão
ZL201480036014.7	2014/06/13	CN 105324376B	2017/06/23

- [51] 分類 Classificação : C07D401/14, C07D405/14, C07D401/12, A61K31/513, A61K31/501, A61K31/497, A61P25/00
- [54] 標題 Título : 雜芳族化合物及其作為多巴胺D1配體的用途。
«Heteroaromatic compounds» e sua utilização como «dopamine d1 ligands».
- [57] 摘要 Resumo : 本發明部分地提供式I的化合物及其藥學上可接受的鹽;其製備方法和製備中間體;和包含這類化合物或鹽的組合物;及其在治療D1-介導的(或D1-相關的)障礙中的用途,所述障礙包括,例如精神分裂症(例如其認知和陰性症狀)、認知缺損(例如與精神分裂症、AD、PD或藥物療法相關的相關的認知缺損)、與年齡相關的認知衰退、癡呆和帕金森氏病。

附圖 Figura :

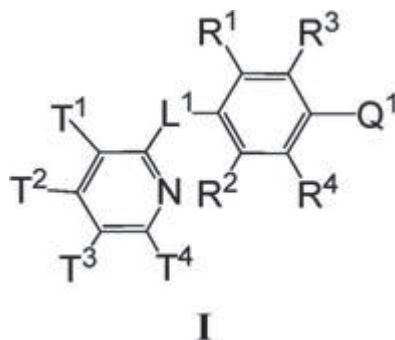

- [30] 優先權 Prioridade :
- | 日期Data | 編號N.º | 國家/地區País/Território |
|------------|------------|------------------------------|
| 2013/06/27 | 61/840,144 | 美國 Estados Unidos da América |

[21] 編號 N.º : J/002694 [22] 申請日 Data de pedido : 2017/08/11

[24] 批示日 Data de despacho : 2017/10/10

[73] 權利人 Titular : 查普特技術有限公司

CHARGEPOINT TECHNOLOGY LIMITED

地址 Endereço : Venture Point Business, Park, 58 Evans Road, Liverpool, L24 9PB, United Kingdom

國籍 Nacionalidade : 英國 Inglesa

[72] 發明人 Inventor : 李·亞特斯

國家知識產權局發明專利

Patente de Invenção da
DNPI

專利號 N.º de patente	申請日 Data de pedido	授權公告號 N.º de anúncio da concessão	授權公告日 Data de anúncio da concessão
ZL201180033450.5	2011/05/31	CN 103003602B	2017/05/31

[51] 分類 Classificação : F16K1/22, F16K27/02

[54] 標題 Título : 分體式閥的改進。

Melhoria de válvula (tipo split).

[57] 摘要 Resumo : 閥組件(10)包括兩個閥部分,上和下閥部分(12、14),每個閥部分具有一般由(16、18)指示的大體環狀的閥殼體和閥關閉構件(20、20'),閥關閉構件(20、20')樞轉地安裝在殼體內。閥關閉構件(20、20')呈環狀盤形式並且設置有心軸(22、22'),閥關閉構件經由心軸(22、22')樞轉地安裝在殼體內。閥關閉構件(20、20')和心軸(22、22')可由單片金屬製成。

附圖 Figura :

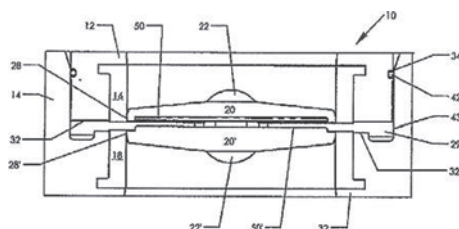

[30] 優先權 Prioridade :	日期Data	編號N.º	國家/地區País/Território
	2010/07/16	1011991.5	英國 Reino Unido

[21] 編號 N.º : J/002695 [22] 申請日 Data de pedido : 2017/08/15

[24] 批示日 Data de despacho : 2017/10/10

[73] 權利人 Titular : 廣東東陽光藥業有限公司
SUNSHINE LAKE PHARMA CO., LTD.

地址 Endereço : 中國廣東省東莞市松山湖科技產業園區(松山湖北部工業園工業北路1號) 523000
Northern Industrial Area, Songshan Lake, Dongguan, Guangdong, China (No.1, Gongye North Road, Northern Industrial Area, Songshan Lake) 523000

國籍 Nacionalidade : 中國 Chinesa

[72] 發明人 Inventor : 劉兵 Liu, Bing, 張英俊 Zhang, Yingjun, 聶凜凜 Nie, Linlin, 柏舜 Bai, Shun, 管鳴宇 Guan, Mingyu, 李旭珂 Li, Xuke, 鄭常春 Cheng, Changchung

國家知識產權局發明專利
Patente de Invenção da
DNPI

專利號 N.º de patente	申請日 Data de pedido	授權公告號 N.º de anúncio da concessão	授權公告日 Data de anúncio da concessão
ZL201510439488.2	2015/07/23	CN 105294682B	2017/07/07

[51] 分類 Classificação : C07D471/04, C07D519/00, A61K31/519, A61K31/5377, A61P9/10, A61P11/00, A61P37/06, A61P35/00, A61P31/00

[54] 標題 Título : CDK類小分子抑制劑的化合物及其用途。
Compostos de inibidores de pequenas moléculas de CDK e sua aplicação.

[57] 摘要 Resumo : 本發明涉及新的作為CDK類小分子抑制劑的化合物(如式(I)所示)及其用途,還涉及含有上述化合物的藥物組合物,以及這些化合物和組合物在治療過度增殖性紊亂的疾病的用途。本發明的新化合物是有力的細胞周期蛋白依賴性激酶4(cdk4)或細胞周期蛋白依賴性激酶6(cdk6)抑制劑。

附圖 Figura :

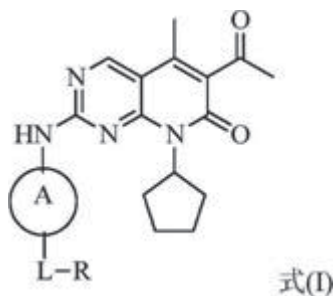

[30] 優先權 Prioridade :	日期Data	編號N.º	國家/地區País/Território
	2014/07/26	201410361634.X	中國 China
	2015/02/12	201510076030.5	中國 China

[21] 編號 N.º : J/002696 [22] 申請日 Data de pedido : 2017/08/16

[24] 批示日 Data de despacho : 2017/10/10

[73] 權利人 Titular : 亞薩合萊有限公司
ASSA ABLOY LIMITED

地址 Endereço : Portobello, School Street, Willenhall, West Midlands WV13 3PW, United Kingdom

國籍 Nacionalidade : 英國 Inglesa

[72] 發明人 Inventor : 大衛·托馬斯·羅韋 David Thomas ROWE

國家知識產權局發明專利 Patente de Invenção da DNPI	專利號 N.º de patente	申請日 Data de pedido	授權公告號 N.º de anúncio da concessão	授權公告日 Data de anúncio da concessão
	ZL200910179362.0	2009/10/10	CN 101725296B	2017/05/24

- [51] 分類 Classificação : E05C21/00
- [54] 標題 Título : 附連裝置。
Dispositivo anexo.
- [57] 摘要 Resumo : 本發明涉及一種附連裝置。該附連裝置為用於將第一部件2連接到第二部件7的組件1，該組件1包括第一部件2和凸輪3。凸輪3能夠連接到第一部件2。當凸輪3旋轉時，第一部件2能夠連接到第二部件7。
- 附圖 Figura :

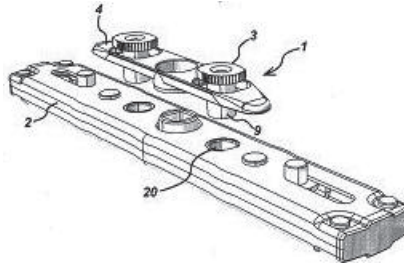

[30] 優先權 Prioridade	日期Data	編號N.º	國家/地區País/Território
	2008/10/10	0818648.8	英國 Reino Unido

- [21] 編號 N.º : J/002698 [22] 申請日 Data de pedido : 2017/08/18
- [24] 批示日 Data de despacho : 2017/10/10
- [73] 權利人 Titular : 諾華股份有限公司
Novartis AG

地址 Endereço : Lichtstrasse 35, 4056 Basel, Switzerland

國籍 Nacionalidade : 瑞士 Suíça

- [72] 發明人 Inventor : B·迪芬巴赫-施特賴貝爾, A·埃博斯, B·C·吉爾德, Y-I·金, M·羅古斯卡, I·斯普勞斯基

國家知識產權局發明專利 Patente de Invenção da DNPI	專利號 N.º de patente	申請日 Data de pedido	授權公告號 N.º de anúncio da concessão	授權公告日 Data de anúncio da concessão
	ZL201410336233.9	2009/08/03	CN 104177495B	2017/07/28

- [51] 分類 Classificação : C07K16/18, C12N15/13, C12N5/10, A61K39/395, A61P27/02, A61P11/06, A61P19/02, A61P29/00, A61P37/02, A61P9/00, A61P1/00, A61P13/12, A61P25/00, A61P17/06, A61P37/06
- [54] 標題 Título : 靶定補體蛋白C5的抗體的組合物和方法。
Composições e métodos para anticorpos de «complement protein C5».
- [57] 摘要 Resumo : 本發明涉及靶定補體蛋白C5的抗體的組合物和方法。具體而言，本發明涉及靶定補體蛋白質C5的抗體，和組合物及其使用方法。

[30] 優先權 Prioridade	日期Data	編號N.º	國家/地區País/Território
	2008/08/05	61/086,355	美國 Estados Unidos da América

- [21] 編號 N.º : J/002699 [22] 申請日 Data de pedido : 2017/08/21
- [24] 批示日 Data de despacho : 2017/10/10
- [73] 權利人 Titular : 生物科技環境公司
BIO-TEC ENVIRONMENTAL, LLC

地址 Endereço : 7009 Prospect Ave NE, Suite # 200 Albuquerque, New Mexico, USA

國籍 Nacionalidade : 美國 Americana

[72] 發明人 Inventor : 約翰·艾倫·萊克, 塞繆爾·戴維·亞當斯

國家知識產權局發明專利
Patente de Invenção da
DNPI :

專利號 N.º de patente	申請日 Data de pedido	授權公告號 N.º de anúncio da concessão	授權公告日 Data de anúncio da concessão
ZL201310659896.X	2007/10/31	CN 103865288B	2017/05/31

[51] 分類 Classificação : C08L101/16, C08L25/02, C08L23/08, C08L23/06, C08L23/12, C08L25/06, C08L67/00, C08L27/06, C08L69/00, C08L77/00, C08K5/1535, C08K5/09, C08K5/092, B32B27/06

[54] 標題 Título : 用於使聚合物材料生物可降解的化學添加劑。

Aditivos químicos para materiais poliméricos biodegradáveis.

[57] 摘要 Resumo : 本發明是一種新的添加劑材料, 所述新的添加劑材料與聚合物材料物理共混, 以至少形成部分生物可降解的產品。

附圖 Figura :

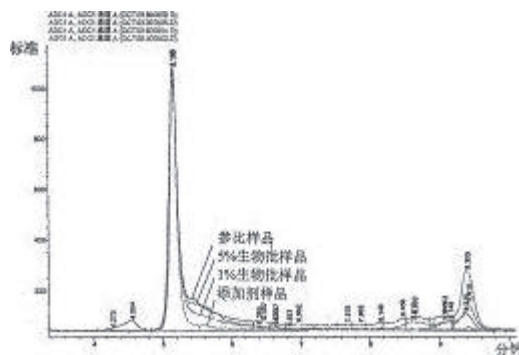

[30] 優先權 Prioridade :

日期Data	編號N.º	國家/地區País/Território
2006/10/31	60/855,430	美國 Estados Unidos da América

[21] 編號 N.º : J/002700

[22] 申請日 Data de pedido : 2017/08/21

[24] 批示日 Data de despacho : 2017/10/10

[73] 權利人 Titular : 馬尼株式會社
MANI, INC.

地址 Endereço : 8-3, Kiyohara Industrial Park, Utsunomiya-shi, Tochigi, 3213231 Japan

國籍 Nacionalidade : 日本 Japonesa

[72] 發明人 Inventor : 山田淳寬, 龜井俊晴

國家知識產權局發明專利
Patente de Invenção da
DNPI :

專利號 N.º de patente	申請日 Data de pedido	授權公告號 N.º de anúncio da concessão	授權公告日 Data de anúncio da concessão
ZL201380029842.3	2013/08/06	CN 104519807B	2017/05/31

[51] 分類 Classificação : A61B17/068

[54] 標題 Título : 醫療用吻合器的抵釘座。

Bigorna para grampeador médico.

[57] 摘要 Resumo : 實現醫療用吻合器的製造工序的合理化。抵釘座 (A) 以與醫療用吻合器中的滑塊 (5) 協作的方式使被支承的醫療用吻合釘 (3) 成形, 從而對生物體組織進行縫合, 該抵釘座 (A) 具有: 支承部 (11), 其具有與成形後的吻合釘 (3) 中的成形項部的尺寸對應的尺寸, 並支承吻合釘 (3) 的釘帽 (3b); 倒角部 (12), 其形成在支承部 (11) 的沿吻合釘 (3) 的釘帽 (3b) 的方向上的兩端部分, 在使被支承的吻合釘 (3) 成形時與釘帽 (3b) 接觸, 限定彎曲部分, 倒角部 (12) 以通過進行塑性加工而硬化的方式形成。

附圖 Figura :

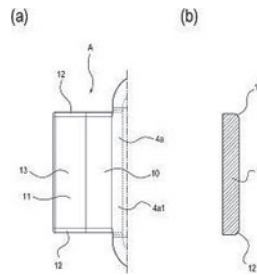

[30] 優先權 Prioridade :	日期 Data	編號 N.º	國家/地區 País/Território
	2012/08/08	2012-175811	日本 Japão

[21] 編號 N.º : J/002701 [22] 申請日 Data de pedido : 2017/08/22

[24] 批示日 Data de despacho : 2017/10/10

[73] 權利人 Titular : 賽諾菲巴斯德公司
SANOFI PASTEUR INC.

地址 Endereço : 1 Discovery Drive, Swiftwater, PA 18370-0187, U.S.A.

國籍 Nacionalidade : 美國 Americana

[72] 發明人 Inventor : R·P·賴亞爾

國家知識產權局發明專利
Patente de Invenção da
DNPI

專利號 N.º de patente	申請日 Data de pedido	授權公告號 N.º de anúncio da concessão	授權公告日 Data de anúncio da concessão
ZL201410415117.6	2004/05/07	CN 104225587B	2017/07/21

[51] 分類 Classificação : A61K39/116, A61K47/64, A61P31/04, A61P37/04

[54] 標題 Título : 多價腦膜炎球菌衍生的多糖-蛋白質綴合物及疫苗。
Conjugados de «polysaccharide-protein» derivatizados de «multivalent meningococcal» e vacina.

[57] 摘要 Resumo : 本發明描述了衍生的多糖-蛋白質綴合物、包含一種或一種以上此類衍生多糖-蛋白質綴合物的組合物以及使用它們免疫接種病人的方法。這些衍生多糖-蛋白質綴合物是來自腦膜炎奈瑟氏球菌 (Neisseria meningitidis) 血清群 A、C、W-135 和 Y 的純化莢膜多糖，其中這些純化莢膜多糖是經過衍生的、化學激活的和通過共價化學鍵的方式選擇性地與載體蛋白質綴合的，從而形成了能够引起針對多種腦膜炎奈瑟氏球菌菌株長久免疫性的多糖-蛋白質綴合物。

[30] 優先權 Prioridade :	日期 Data	編號 N.º	國家/地區 País/Território
	2003/05/07	60/468,581	美國 Estados Unidos da América

[21] 編號 N.º : J/002702 [22] 申請日 Data de pedido : 2017/08/24

[24] 批示日 Data de despacho : 2017/10/10

[73] 權利人 Titular : 戴清榮
THE CHENG ENG

地址 Endereço : 99, Jalan Permai, Robson Heights, 50460 Kuala Lumpur, Malaysia

國籍 Nacionalidade : 馬來西亞 Malaia

[72] 發明人 Inventor : 戴清榮 THE CHENG ENG

國家知識產權局發明專利
Patente de Invenção da
DNPI

專利號 N.º de patente	申請日 Data de pedido	授權公告號 N.º de anúncio da concessão	授權公告日 Data de anúncio da concessão
ZL201410381511.2	2014/08/05	CN 104340851B	2017/05/24

- [51] 分類 Classificação : B66C1/16
 [54] 標題 Título : 用於收集並且卸下物料的容器。
 Recipiente usado para juntar e descarregar materiais.
 [57] 摘要 Resumo : 本發明涉及一種容器 (10)，該容器包括至少一個壁 (20) 以及至少一個板 (30)，該至少一個壁限定主體，該至少一個板可旋轉地鉸接至壁 (20)。本發明其特徵在於，容器 (10) 進一步包括多個提升鏈 (40) 以及至少一個接合鏈，該多個提升鏈附接至壁 (20) 以用於連接至提升裝置，該至少一個接合鏈耦接至板 (30) 以與多個提升鏈 (40) 一起連接至提升裝置，其中，容器 (10) 的提升使接合鏈變緊使得板 (30) 處於關閉狀態。

附圖 Figura :

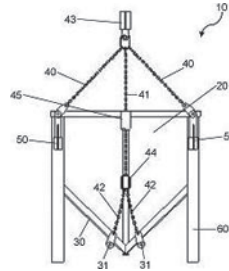

[30] 優先權 Prioridade :

日期Data	編號N.º	國家/地區País/Território
2013/08/07	PI2013701402	馬來西亞 Malásia

[21] 編號 N.º : J/002703 [22] 申請日 Data de pedido : 2017/08/25

[24] 批示日 Data de despacho : 2017/10/10

[73] 權利人 Titular : LBP製造有限責任公司
 LBP MANUFACTURING LLC

地址 Endereço : 1325 S. Cicero Avenue, Cicero, IL 60804, U.S.A.

國籍 Nacionalidade : 美國 Americana

[72] 發明人 Inventor : T·Z·付, M·R·庫克

國家知識產權局發明專利
 Patente de Invenção da
 DNPI

專利號 N.º de patente	申請日 Data de pedido	授權公告號 N.º de anúncio da concessão	授權公告日 Data de anúncio da concessão
ZL201280046959.8	2012/07/23	CN 103826506B	2017/07/28

[51] 分類 Classificação : A47J31/06

[54] 標題 Título : 一次性使用的飲料包裝。

Pacote de bebidas de uso único (descartável).

[57] 摘要 Resumo : 一次性使用的飲料包裝包括框架。所述框架包括在所述框架的頂部處界定開口的連續邊緣、封閉的底部部分，以及從所述邊緣延伸到所述底部的外圍邊緣的多個間隔開的肋條。所述底部部分、多個肋條以及邊緣界定了便於流體流動的多個開口。籃被錐形化以便於多個籃的堆疊。至少一個肋條包括定位在中心區域中的凸緣，所述凸緣經配置以限制上部籃可插入下部籃的量，從而由此界定了所述上部籃與所述下部籃的對應底部之間的空間。

附圖 Figura :

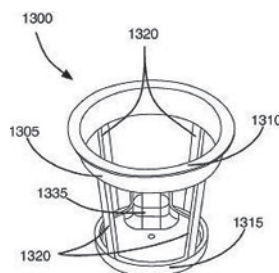

[30] 優先權 Prioridade :	日期Data	編號N.º	國家/地區País/Território
	2011/07/26	13/191,219	美國 Estados Unidos da América

[21] 編號 N.º : J/002704 [22] 申請日 Data de pedido : 2017/08/25

[24] 批示日 Data de despacho : 2017/10/10

[73] 權利人 Titular : 原真股份有限公司
ORIGENIS GMBH

地址 Endereço : Am Klopferspitz 19a 82152 Martinsried, Germany

國籍 Nacionalidade : 德國 Alemã

[72] 發明人 Inventor : M·阿爾姆施泰特爾 ALMSTETTER, Michael, M·托爾曼 THORMANN, Michael, A·特雷姆爾 TREML, Andreas, R·克斯特勒 KOESTLER, Roland, N·葉海亞 YEHIA, Nasser

國家知識產權局發明專利
Patente de Invenção da
DNPI

專利號 N.º de patente	申請日 Data de pedido	授權公告號 N.º de anúncio da concessão	授權公告日 Data de anúncio da concessão
ZL201280019590.1	2012/04/23	CN 103717597B	2017/07/04

[51] 分類 Classificação : C07D471/04, A61K31/437, A61P1/00, A61P25/00, A61P35/00, A61P7/00, A61P9/00, A61P11/00, A61P5/00, A61P17/00, A61P27/00, A61P29/00, A61P37/00

[54] 標題 Título : 作為激酶抑制劑的雜環化合物。

Compostos heterocíclicos que servem como inibidores de «kinase».

[57] 摘要 Resumo : 本發明涉及式 (I) 的新化合物, 其能夠抑制一種或多種激酶, 尤其抑制 SYK (脾酪氨酸激酶)、LRRK2 (富亮氨酸重複激酶 2) 和 / 或 MYLK (肌球蛋白輕鏈激酶) 或其突變體。所述化合物可用於治療多種疾病。這些疾病包括自體免疫性疾病、炎性疾病、骨病、代謝疾病、神經疾病及神經變性疾病、癌症、心血管疾病、過敏、哮喘、阿爾茨海默病、帕金森病、皮膚病症、眼病、感染性疾病及激素相關疾病。

附圖 Figura :

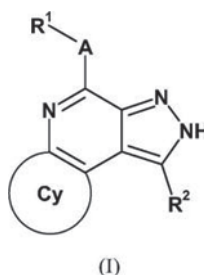

[30] 優先權 Prioridade :	日期Data	編號N.º	國家/地區País/Território
	2011/04/21	61/517,581	美國 Estados Unidos da América

[21] 編號 N.º : J/002705 [22] 申請日 Data de pedido : 2017/08/25

[24] 批示日 Data de despacho : 2017/10/10

[73] 權利人 Titular : 特朗斯吉有限公司
TRANSGENE S.A.

地址 Endereço : Boulevard Gonthier d'Andernach, Parc d'Innovation, CS80166, F-67405 Illkirch Graffenstaden Cedex, France

國籍 Nacionalidade : 法國 Francesa

[72] 發明人 Inventor : H·埃熱爾, C·蒂烏德雷, M·蓋斯特, B·格雷利耶, J-B·馬錢德

國家知識產權局發明專利 Patente de Invenção da DNPI	專利號 N.º de patente	申請日 Data de pedido	授權公告號 N.º de anúncio da concessão	授權公告日 Data de anúncio da concessão
	ZL201410224979.0	2012/02/07	CN 104140467B	2017/05/31

[51] 分類 Classificação : C07K16/28, C12N15/13, C12N15/85, C12N5/10, C12P21/02, C12P21/08, A61K39/395, A61P35/00, A61P19/10, A61P19/08, A61P29/00, A61P19/02

[54] 標題 Título : 抗CSF-1R的抗體。
Anticorpos contra «CSF-1 R».

[57] 摘要 Resumo : 本發明提供對CSF-1R特異的抗體、包含該抗體的組合物及使用這類組合物的治療方法。

[30] 優先權 Prioridade	日期Data	編號N.º	國家/地區País/Território
	2011/02/14	13/026,944	美國 Estados Unidos da América



實用專利之保護

Protecção de Patente de Utilidade

申請

Pedido

根據經十二月十三日第97/99/M號法令核准之《工業產權法律制度》第十條及第一百二十四條的規定，公佈下列在澳門特別行政區提出的實用專利註冊申請，自本通告公佈日起至授予專利之日止，任何第三人均得提出聲明異議。

De acordo com os artigos 10.º e 124.º do RJPI, aprovado pelo Decreto-Lei n.º 97/99/M, de 13 de Dezembro, publica(m)-se a seguir o(s) pedido(s) de registo de patente de utilidade na RAEM, sobre os quais, a partir da data da publicação deste aviso até à data da atribuição da patente, qualquer terceiro pode apresentar reclamação.

[21] 編號 N.º : U/000213 [22] 申請日 Data de pedido : 2017/08/15

[71] 申請人 Requerente : 趙晉穎
地址 Endereço : 中國台灣台中市南區樹義路146號

[72] 發明人 Inventor : 趙晉穎

[51] 分類 Classificação : A45D40/00

[54] 標題 Título : 液態化妝保養用瓶。

Garrafa para maquiagem líquida

[57] 摘要 Resumo : 本實用新型提供了一種液態化妝保養用瓶，包括：一瓶體，其內部設有一容納空間，用以容裝液態狀化妝保養用品，其瓶身採用透明材質；一液體輸出單元，設於該瓶體頂部，用以汲取瓶內的化妝保養用品，並輸出至外界使用；以及預定數目的水晶製品，置放堆積於該瓶體底段。本實用新型解決了液態化妝品存儲容置的問題，進一步對瓶體結構做特別的設計，以滿足消費者購買慾。

附圖 Figura :

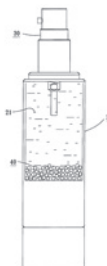

[30] 優先權 Prioridade :

日期Data	編號N.º	國家/地區País/Território
2017/03/15	106203611	中國台灣 Taiwan, China

更正

Rectificações

應各申請人/權利人之要求，更正如下：

A pedido dos requerentes/titulares respectivos, rectificam-se os seguintes:

程序編號 Processo n.º	更正項目 Item da rectificação	原文 Onde se lê	應改為 Deve ler-se
N/049588 N/049589	地址（2010年7月21日第29期第二組《澳門特別行政區公報》） Endereço (B.O. da RAEM n.º 29, II Série, de 21 de Julho de 2010)	10-12 rue de Mont Louis, 75001 Paris, França	10-12 rue de Mont Louis, 75011 Paris, França
N/118693	產品（2017年10月4日第40期第二組《澳門特別行政區公報》） Produtos (B.O. da RAEM n.º 40, II Série, de 4 de Outubro de 2017) óculos de desporto; estojos para óculos; cordões para óculos; correntes para óculos; óculos de desporto; estojos para óculos; lunetas; cordões para óculos; correntes para óculos;
N/118696	產品（2017年10月4日第40期第二組《澳門特別行政區公報》） Produtos (B.O. da RAEM n.º 40, II Série, de 4 de Outubro de 2017) ; canecas de cartão; canecas de plástico; canecas; canecas de cartão [canecos]; ; canecas de cartão; canecas de plástico; bases para copos; canecas; canecas de cartão [canecos];
N/122742	申請人（2017年6月21日第25期第二組《澳門特別行政區公報》） Requerente (B.O. da RAEM n.º 25, II Série, de 21 de Junho de 2017)	盈泰貿易有限公司 GRETHAC TRADING CO., LTD.	泰盈貿易有限公司 GRETHAC TRADING CO., LTD.
N/124073 N/124074	產品（2017年8月2日第31期第二組《澳門特別行政區公報》） Produtos (B.O. da RAEM n.º 31, II Série, de 2 de Agosto de 2017)	Preparações farmacêuticas, médicas e veterinárias; produtos higiénicos para a medicina; herbicidas.	Preparações farmacêuticas, médicas e veterinárias; excepto produtos dermatológicos; produtos higiénicos para a medicina; herbicidas.

二零一七年十月十三日於經濟局——局長 戴建業

Direção dos Serviços de Economia, aos 13 de Outubro de 2017.

O Director dos Serviços, *Tai Kin Ip*.(是項刊登費用為 \$502,565.00)
(Custo desta publicação \$ 502 565,00)印務局
Imprensa Oficial每份售價 \$260.00
PREÇO DESTES NÚMERO \$ 260,00