

澳門特別行政區

REGIÃO ADMINISTRATIVA ESPECIAL
DE MACAU

政府機關通告及公告 AVISOS E ANÚNCIOS OFICIAIS

經濟局

DIRECÇÃO DOS SERVIÇOS DE ECONOMIA

通告

Aviso

商標之保護

Protecção de Marca

申請

Pedido

根據經十二月十三日第97/99/M號法令核准的《工業產權法律制度》第十條、第二百一十條及第二百一十一條第一款的規定，公佈下列在澳門特別行政區提出的商標註冊申請，自本通告公佈之日起兩個月期限內提出聲明異議。

De acordo com os artigos 10.º, 210.º e n.º 1 do artigo 211.º do RJPI, aprovado pelo Decreto-Lei n.º 97/99/M, de 13 de Dezembro, publica(m)-se a seguir o(s) pedido(s) de registo de marca na RAEM, sobre os quais, a partir da data da publicação deste aviso, começa a contar o prazo de dois meses para a apresentação de reclamação.

- [210] 編號 N.º : N/106042
- [220] 申請日 Data de pedido : 2015/11/16
- [730] 申請人 Requerente : LOUIS XIII Holdings Limited
地址 Endereço : 2901 AIA Central, 1 Connaught Road Central, Hong Kong
國籍 Nacionalidade : 根據香港法例成立 Constituída segundo as leis de H.K.
活動 Actividade : 商業及工業 comercial e industrial
- [511] 類別 Classe : 3
- [511] 產品 Produtos : 洗衣用漂白劑及其他物料；清潔、擦亮、去漬及研磨用製劑；洗面奶；肥皂；洗手間用肥皂；香料；香精油；化妝品；洗髮水；香料產品，包括（但不局限於）芳香劑、化妝品、香水、科隆香水、科隆淡香水、科隆香露、古龍水、花露水；洗髮液；護髮素；身體用美容乳霜；牙膏；非醫用梳妝用品；滑石粉；非醫用皮膚護理製劑；清潔面膜；防汗劑；個人用除臭劑；化妝製劑；身體用乳液及油；乳霜；用於面部、手部及身體的啫喱；化妝用沐浴啫喱、油、乳液、浴鹽；用於頭皮和頭髮的乳液和啫喱；用於刮毛前或後的摩絲和乳液；防曬製劑；頭髮護理和造型製劑、啫喱、噴劑、摩絲和香膏。
- [540] 商標 Marca :

THE CORONATE

[300] 優先權 Prioridade :

日期 Data	編號 N.º	國家/地區 País/Território
2015/11/13	303597869	中國香港 Hong Kong, China

- [210] 編號 N.º : N/106043
 [220] 申請日 Data de pedido : 2015/11/16
 [730] 申請人 Requerente : LOUIS XIII Holdings Limited
 地址 Endereço : 2901 AIA Central, 1 Connaught Road Central, Hong Kong
 國籍 Nacionalidade : 根據香港法例成立 Constituída segundo as leis de H.K.
 活動 Actividade : 商業及工業 comercial e industrial
 [511] 類別 Classe : 14
 [511] 產品 Produtos : 貴重金屬及其合金，不屬別類的貴重金屬製品或鍍有貴重金屬的物品，包括但不限於鑄塊、獎杯及徽章、紀念性戰利品、袖口鈕及襯衣鈕、盒子、珠寶盒、鎖匙環、鎖匙鏈、匙扣、領章、飾品、衣領別針、衣領夾、領帶夾、領帶別針；珠寶首飾、寶石；手錶；錶帶；鐘錶和計時儀器；貴重金屬的藝術作品；皮革和人造皮革的皮手鐲和皮革項鍊。
- [540] 商標 Marca :

THE CORONATE

[300] 優先權 Prioridade :

日期Data	編號N.º	國家/地區País/Território
2015/11/13	303597869	中國香港 Hong Kong, China

- [210] 編號 N.º : N/106044
 [220] 申請日 Data de pedido : 2015/11/16
 [730] 申請人 Requerente : LOUIS XIII Holdings Limited
 地址 Endereço : 2901 AIA Central, 1 Connaught Road Central, Hong Kong
 國籍 Nacionalidade : 根據香港法例成立 Constituída segundo as leis de H.K.
 活動 Actividade : 商業及工業 comercial e industrial
 [511] 類別 Classe : 16
 [511] 產品 Produtos : 不屬別類的紙、紙板及其製品；印刷品；報紙及期刊，圖書；畫冊；裝訂用品；照片；文具；文具或家庭用黏合劑；美術用品；書寫工具，鋼筆，鋼筆尖，圓珠筆，鉛筆，鉛芯筆，氈尖筆；畫筆；書寫工具禮盒；墨水和筆芯；書寫工具袋；桌上文具組；筆座；鎮紙；打字機和辦公用品（傢俱除外）；教育或教學用品（儀器除外）；包裝用塑料物品（不屬別類的）；印刷鉛字；印版；護照套；支票簿套；文件套；文件包。
- [540] 商標 Marca :

THE CORONATE

[300] 優先權 Prioridade :

日期Data	編號N.º	國家/地區País/Território
2015/11/13	303597869	中國香港 Hong Kong, China

- [210] 編號 N.º : N/106045
 [220] 申請日 Data de pedido : 2015/11/16
 [730] 申請人 Requerente : LOUIS XIII Holdings Limited
 地址 Endereço : 2901 AIA Central, 1 Connaught Road Central, Hong Kong
 國籍 Nacionalidade : 根據香港法例成立 Constituída segundo as leis de H.K.
 活動 Actividade : 商業及工業 comercial e industrial
 [511] 類別 Classe : 18
 [511] 產品 Produtos : 皮革和人造皮革，不屬別類的皮革和人造皮革製品；毛皮，獸皮；箱子和旅行袋（包括（但不局限於）旅行袋、大旅行箱、文件夾、公文包、皮箱、旅行小手提包、皮包、袋、沙灘用袋、露營用袋、登山用袋、購物袋、有輪式購物袋、手提包、化妝箱（空的）、化妝品用袋、背包、書袋、口袋

錢包、硬幣小錢包、鑰匙包、鑰匙環、名片和信用咭用皮包、支票簿用皮包、西服套（旅行用）；
雨傘和陽傘；手杖；鞭、馬具和鞍具；射擊用支架；動物用配件，包括（但不局限於）皮脖圍及牽
狗皮帶。

[540] 商標 Marca :

THE CORONATE

[300] 優先權 Prioridade :

日期Data	編號N.º	國家/地區País/Território
2015/11/13	303597869	中國香港 Hong Kong, China

[210] 編號 N.º : N/106046

[220] 申請日 Data de pedido : 2015/11/16

[730] 申請人 Requerente : LOUIS XIII Holdings Limited

地址 Endereço : 2901 AIA Central, 1 Connaught Road Central, Hong Kong

國籍 Nacionalidade : 根據香港法例成立 Constituída segundo as leis de H.K.

活動 Actividade : 商業及工業 comercial e industrial

[511] 類別 Classe : 25

[511] 產品 Produtos : 服裝、鞋、帽。

[540] 商標 Marca :

THE CORONATE

[300] 優先權 Prioridade :

日期Data	編號N.º	國家/地區País/Território
2015/11/13	303597869	中國香港 Hong Kong, China

[210] 編號 N.º : N/106047

[220] 申請日 Data de pedido : 2015/11/16

[730] 申請人 Requerente : LOUIS XIII Holdings Limited

地址 Endereço : 2901 AIA Central, 1 Connaught Road Central, Hong Kong

國籍 Nacionalidade : 根據香港法例成立 Constituída segundo as leis de H.K.

活動 Actividade : 商業及工業 comercial e industrial

[511] 類別 Classe : 28

[511] 產品 Produtos : 娛樂品及玩具；自動遊戲裝置除其他適合於使用電視接收器以外；不屬別類的體育及運動用品；聖誕樹用裝飾品；球和氣球；玩具面具；擴胸器（鍛煉者）和體育鍛煉機器；惡作劇玩具（新奇遊戲）；撲克牌；棋盤遊戲；台球桌；九柱戲（遊戲）；遊戲用的籌碼（圓板）；輪盤；骨牌；棋牌遊戲；棋盤；骰子；自動和投幣式娛樂遊戲機；室內遊戲；西洋雙陸棋遊戲；百家樂桌；二十一點（紙牌遊戲）；球藝（球類玩具）；鐵路模型；輪盤；老虎機（不投幣式娛樂設備）；室內足球桌。

[540] 商標 Marca :

THE CORONATE

[300] 優先權 Prioridade :

日期Data	編號N.º	國家/地區País/Território
2015/11/13	303597869	中國香港 Hong Kong, China

[210] 編號 N.º : N/106048

[220] 申請日 Data de pedido : 2015/11/16

- [730] 申請人 Requerente : LOUIS XIII Holdings Limited
 地址 Endereço : 2901 AIA Central, 1 Connaught Road Central, Hong Kong
 國籍 Nacionalidade : 根據香港法例成立 Constituída segundo as leis de H.K.
 活動 Actividade : 商業及工業 comercial e industrial
 [511] 類別 Classe : 29
 [511] 產品 Produtos : Carne, peixe, aves e caça; extractos de carne; frutos e legumes em conserva, congelados, secos e cozinhados; geleias; compotas, molhos de frutas; ovos, leite e lacticínios; óleos e gorduras alimentares.

[540] 商標 Marca :

THE CORONATE

[300] 優先權 Prioridade :

日期Data	編號N.º	國家/地區País/Território
2015/11/13	303597869	中國香港 Hong Kong, China

- [210] 編號 N.º : N/106049
 [220] 申請日 Data de pedido : 2015/11/16
 [730] 申請人 Requerente : LOUIS XIII Holdings Limited
 地址 Endereço : 2901 AIA Central, 1 Connaught Road Central, Hong Kong
 國籍 Nacionalidade : 根據香港法例成立 Constituída segundo as leis de H.K.
 活動 Actividade : 商業及工業 comercial e industrial
 [511] 類別 Classe : 30
 [511] 產品 Produtos : Café, chá, cacau, e café artificial; arroz; tapioca e sagu, farinha e preparados à base de cereais; pão, artigos de pastelaria e confeitaria, gelados comestíveis; açúcar, mel, melaço; levedura, fermento em pó; sal, mostarda; vinagre, molhos (condimentos); especiarias; gelo.

[540] 商標 Marca :

THE CORONATE

[300] 優先權 Prioridade :

日期Data	編號N.º	國家/地區País/Território
2015/11/13	303597869	中國香港 Hong Kong, China

- [210] 編號 N.º : N/106050
 [220] 申請日 Data de pedido : 2015/11/16
 [730] 申請人 Requerente : LOUIS XIII Holdings Limited
 地址 Endereço : 2901 AIA Central, 1 Connaught Road Central, Hong Kong
 國籍 Nacionalidade : 根據香港法例成立 Constituída segundo as leis de H.K.
 活動 Actividade : 商業及工業 comercial e industrial
 [511] 類別 Classe : 31
 [511] 產品 Produtos : Produtos grãos e agrícolas, hortícolas e florestais não incluídos noutras classes; animais vivos; frutos e legumes frescos; sementes, plantas e flores naturais; alimentos para animais, malte.

[540] 商標 Marca :

THE CORONATE

[300] 優先權 Prioridade :

日期Data	編號N.º	國家/地區País/Território
2015/11/13	303597869	中國香港 Hong Kong, China

- [210] 編號 N.º : N/106051
 [220] 申請日 Data de pedido : 2015/11/16
 [730] 申請人 Requerente : LOUIS XIII Holdings Limited
 地址 Endereço : 2901 AIA Central, 1 Connaught Road Central, Hong Kong
 國籍 Nacionalidade : 根據香港法例成立 Constituída segundo as leis de H.K.
 活動 Actividade : 商業及工業 comercial e industrial
 [511] 類別 Classe : 32
 [511] 產品 Produtos : Cervejas; águas minerais e gaseificadas e outras bebidas não alcoólicas; bebidas de frutas e sumos de frutas; xaropes e outros preparados para fazer bebidas.
 [540] 商標 Marca :

THE CORONATE

- [300] 優先權 Prioridade :

日期Data	編號N.º	國家/地區País/Território
2015/11/13	303597869	中國香港 Hong Kong, China

- [210] 編號 N.º : N/106052
 [220] 申請日 Data de pedido : 2015/11/16
 [730] 申請人 Requerente : LOUIS XIII Holdings Limited
 地址 Endereço : 2901 AIA Central, 1 Connaught Road Central, Hong Kong
 國籍 Nacionalidade : 根據香港法例成立 Constituída segundo as leis de H.K.
 活動 Actividade : 商業及工業 comercial e industrial
 [511] 類別 Classe : 33
 [511] 產品 Produtos : Bebidas alcoólicas (excepto cervejas).
 [540] 商標 Marca :

THE CORONATE

- [300] 優先權 Prioridade :

日期Data	編號N.º	國家/地區País/Território
2015/11/13	303597869	中國香港 Hong Kong, China

- [210] 編號 N.º : N/106053
 [220] 申請日 Data de pedido : 2015/11/16
 [730] 申請人 Requerente : LOUIS XIII Holdings Limited
 地址 Endereço : 2901 AIA Central, 1 Connaught Road Central, Hong Kong
 國籍 Nacionalidade : 根據香港法例成立 Constituída segundo as leis de H.K.
 活動 Actividade : 商業及工業 comercial e industrial
 [511] 類別 Classe : 34
 [511] 產品 Produtos : 煙具; 上述提及產品用的零件及附件; 煙草; 打火機; 火柴; 煙斗; 雪茄剪。
 [540] 商標 Marca :

THE CORONATE

- [300] 優先權 Prioridade :

日期Data	編號N.º	國家/地區País/Território
2015/11/13	303597869	中國香港 Hong Kong, China

- [210] 編號 N.º : N/106054
 [220] 申請日 Data de pedido : 2015/11/16
 [730] 申請人 Requerente : LOUIS XIII Holdings Limited
 地址 Endereço : 2901 AIA Central, 1 Connaught Road Central, Hong Kong
 國籍 Nacionalidade : 根據香港法例成立 Constituída segundo as leis de H.K.
 活動 Actividade : 商業及工業 comercial e industrial
 [511] 類別 Classe : 35
 [511] 服務 Serviços : Publicidade; gestão de empresas; administração de empresas; serviços de escritório; serviços de vendas a retalho on-line; serviços de lojas de vendas a retalho, por grosso e de distribuição relacionados com artigos de joalharia, pedras preciosas, relógios, relojoaria e instrumentos cronométricos, vestuário, chapelaria, calçado, artigos de couro, artigos ópticos, cosméticos e produtos de tabaco; serviços de encomendas por correio, serviços de encomendas por catálogo; lojas e supermercados de vendas a retalho; serviços de centros comerciais; serviços promocionais, de marketing e relações públicas; serviços de publicidade para imobiliários; arranjo, organização e condução de exposições para fins de publicidade, promoção e marketing; demonstração de bens e serviços para fins de publicidade e promocionais; gestão comercial de lojas, centros comerciais, lojas de vendas a retalho e por grosso; gestão comercial de hotéis, estâncias de veraneio, apartamentos e serviços de condomínios; serviços de franquia relacionados com hotéis e lojas de vendas a retalho.
- [540] 商標 Marca :

THE CORONATE

[300] 優先權 Prioridade :

日期Data	編號N.º	國家/地區País/Território
2015/11/13	303597869	中國香港 Hong Kong, China

- [210] 編號 N.º : N/106055
 [220] 申請日 Data de pedido : 2015/11/16
 [730] 申請人 Requerente : LOUIS XIII Holdings Limited
 地址 Endereço : 2901 AIA Central, 1 Connaught Road Central, Hong Kong
 國籍 Nacionalidade : 根據香港法例成立 Constituída segundo as leis de H.K.
 活動 Actividade : 商業及工業 comercial e industrial
 [511] 類別 Classe : 36
 [511] 服務 Serviços : Seguros; assuntos financeiros; assuntos monetários; assuntos imobiliários; corretagem imobiliária; serviços de assessoria imobiliária; imobiliário e investimento de propriedade; gestão residencial e comercial de imobiliário; serviços de gestão de imobiliário relacionados com hotéis, centros comerciais; locação de propriedades comerciais, industriais e residenciais; aluguer de apartamentos, acomodações, casas e imobiliário; serviços de transacções financeiras relacionados com vendas a retalho; serviços financeiros relacionados com aquisição de hotéis; avaliação de imóveis, edifícios, propriedades comerciais e domésticas.
- [540] 商標 Marca :

THE CORONATE

[300] 優先權 Prioridade :

日期Data	編號N.º	國家/地區País/Território
2015/11/13	303597869	中國香港 Hong Kong, China

- [210] 編號 N.º : N/106056
 [220] 申請日 Data de pedido : 2015/11/16
 [730] 申請人 Requerente : LOUIS XIII Holdings Limited
 地址 Endereço : 2901 AIA Central, 1 Connaught Road Central, Hong Kong
 國籍 Nacionalidade : 根據香港法例成立 Constituída segundo as leis de H.K.
 活動 Actividade : 商業及工業 comercial e industrial
 [511] 類別 Classe : 37
 [511] 服務 Serviços : Construção de edifício; serviços de reparação; serviços de instalação; desenvolvimento imobiliário e de propriedades (construção); desenvolvimento de complexos residenciais, comerciais, centros comerciais, escritórios, hotéis e industriais (construção); construção de arcadas comerciais, restaurantes, centros de convenções, hotéis e teatros; decoração de interiores de hotéis e lojas de vendas a retalho.

[540] 商標 Marca :

THE CORONATE

[300] 優先權 Prioridade :

日期Data	編號N.º	國家/地區País/Território
2015/11/13	303597869	中國香港 Hong Kong, China

- [210] 編號 N.º : N/106057
 [220] 申請日 Data de pedido : 2015/11/16
 [730] 申請人 Requerente : LOUIS XIII Holdings Limited
 地址 Endereço : 2901 AIA Central, 1 Connaught Road Central, Hong Kong
 國籍 Nacionalidade : 根據香港法例成立 Constituída segundo as leis de H.K.
 活動 Actividade : 商業及工業 comercial e industrial
 [511] 類別 Classe : 39
 [511] 服務 Serviços : Transportes, serviços de corretagem de transporte e logística; embalagem, inspeção, entrega e armazenagem de mercadorias; organização de viagens; agências de turismo e viagens; pacotes de visitas aos pontos turísticos; instalações de armazenamento de bagagem; serviços de transporte por autocarros/ navios e serviços de correio; serviços relacionados com portos e terminais; estivas e salvados de navios e suas cargas; parques de estacionamento; serviços de motorista; serviços de entrega de revistas e jornais; fornecimento de electricidade, energia e água; serviços de informação e aconselhamento relacionados com os mesmos; tudo incluído na classe 39.

[540] 商標 Marca :

THE CORONATE

[300] 優先權 Prioridade :

日期Data	編號N.º	國家/地區País/Território
2015/11/13	303597869	中國香港 Hong Kong, China

- [210] 編號 N.º : N/106058
 [220] 申請日 Data de pedido : 2015/11/16
 [730] 申請人 Requerente : LOUIS XIII Holdings Limited
 地址 Endereço : 2901 AIA Central, 1 Connaught Road Central, Hong Kong
 國籍 Nacionalidade : 根據香港法例成立 Constituída segundo as leis de H.K.
 活動 Actividade : 商業及工業 comercial e industrial

- [511] 類別 Classe : 41
- [511] 服務 Serviços : Educação; prestação de formação; entretenimento; actividades desportivas e culturais; clubes de ginástica; clubes de lazer; ginásio (treinamento físico); provisão de piscinas, campos de golfe, locais de acampamento, centros e clubes desportivos; competições culturais e desportivas; casino; serviços de casino; provisão de apostas, jogo e instalações para casinos (jogo); jogo em casino on-line; serviços de jogo; serviço de máquinas de entretenimento para jogo; circos; filmes; concertos; teatros musicais; serviços de clubes nocturnos; serviços de discotecas; planeamento de festas (entretenimento); parques de diversões e entretenimento; serviços de informação sobre entretenimento on-line e estações de jogos (quer físicos, informáticos ou Internet); fornecimento de equipamento educacional e de entretenimento e aluguer de instalações; serviços de tradução; organização de seminários; serviços de galerias de arte; tudo incluído na classe 41.

[540] 商標 Marca :

THE CORONATE

[300] 優先權 Prioridade :

日期Data	編號N.º	國家/地區País/Território
2015/11/13	303597869	中國香港 Hong Kong, China

- [210] 編號 N.º : N/106059
- [220] 申請日 Data de pedido : 2015/11/16
- [730] 申請人 Requerente : LOUIS XIII Holdings Limited
- 地址 Endereço : 2901 AIA Central, 1 Connaught Road Central, Hong Kong
- 國籍 Nacionalidade : 根據香港法例成立 Constituída segundo as leis de H.K.
- 活動 Actividade : 商業及工業 comercial e industrial
- [511] 類別 Classe : 42
- [511] 服務 Serviços : Serviços científicos e tecnológicos e serviços de pesquisa e concepção relacionados com estes; serviços de análise e pesquisa industrial; concepção e desenvolvimento de hardware e software informáticos; planeamento imobiliário; agrimensura de terrenos; serviços arquitectónicos e de concepção relacionadas com o imobiliário e propriedades; planeamento e concepção de escritórios, centros comerciais, hotéis, comunidades residenciais e comerciais; serviços de design interior para hotéis, centros comerciais, lojas de vendas a retalho e por grosso.

[540] 商標 Marca :

THE CORONATE

[300] 優先權 Prioridade :

日期Data	編號N.º	國家/地區País/Território
2015/11/13	303597869	中國香港 Hong Kong, China

- [210] 編號 N.º : N/106060
- [220] 申請日 Data de pedido : 2015/11/16
- [730] 申請人 Requerente : LOUIS XIII Holdings Limited
- 地址 Endereço : 2901 AIA Central, 1 Connaught Road Central, Hong Kong
- 國籍 Nacionalidade : 根據香港法例成立 Constituída segundo as leis de H.K.
- 活動 Actividade : 商業及工業 comercial e industrial
- [511] 類別 Classe : 43

- [511] 服務 Serviços : Serviços para fornecimento de comidas e bebidas; catering (serviço de fornecimento de comida e bebida); serviços de restaurante; snack-bar e bares para venda de sanduíches; bar de café; loja de café; cafés; restaurantes de buffets; serviços de sala de chá e salas lounge para chás; serviços de bar e lounge de cocktails; serviços de alojamento temporário; apartamentos com serviço de limpeza; hotéis; hotel de veraneio; serviços de pensão; aluguer de alojamento temporário; reservas de hotel e restaurantes; serviços de reservas e informações; fornecimento de informações relacionadas com serviços de hotel, motel, restaurantes e bares; provisão de instalações para conferências e convenções; aluguer de salas de reuniões; serviços de creches; infantário de dia para crianças e fornecimento de instalações para creches; fornecimento de serviços de banquetes; serviço de agências turísticas para reservas de alojamento em hotéis e instalações para jantares; provisão de informação relacionada com alojamentos e hospitalidade através de base de dados on-line; tudo incluído na classe 43.

[540] 商標 Marca :

THE CORONATE

[300] 優先權 Prioridade :

日期Data	編號N.º	國家/地區País/Território
2015/11/13	303597869	中國香港 Hong Kong, China

[210] 編號 N.º : N/106061

[220] 申請日 Data de pedido : 2015/11/16

[730] 申請人 Requerente : LOUIS XIII Holdings Limited

地址 Endereço : 2901 AIA Central, 1 Connaught Road Central, Hong Kong

國籍 Nacionalidade : 根據香港法例成立 Constituída segundo as leis de H.K.

活動 Actividade : 商業及工業 comercial e industrial

[511] 類別 Classe : 44

[511] 服務 Serviços : Termas; massagens; salões.

[540] 商標 Marca :

THE CORONATE

[300] 優先權 Prioridade :

日期Data	編號N.º	國家/地區País/Território
2015/11/13	303597869	中國香港 Hong Kong, China

[210] 編號 N.º : N/106062

[220] 申請日 Data de pedido : 2015/11/16

[730] 申請人 Requerente : LOUIS XIII Holdings Limited

地址 Endereço : 2901 AIA Central, 1 Connaught Road Central, Hong Kong

國籍 Nacionalidade : 根據香港法例成立 Constituída segundo as leis de H.K.

活動 Actividade : 商業及工業 comercial e industrial

[511] 類別 Classe : 45

[511] 服務 Serviços : Serviços legais; serviços de segurança para a protecção de imóveis e pessoas; serviços sociais e pessoais prestados por terceiros para solver necessidades de pessoas; serviços de acompanhantes sociais; serviços de empregadas de limpeza, serviços de babá; serviços de governanta; serviços de mordomo; organização e arranjo de cerimónias de casamento.

[540] 商標 Marca :

THE CORONATE

[300] 優先權 Prioridade	:	日期Data	編號N.º	國家/地區País/Território
		2015/11/13	303597869	中國香港 Hong Kong, China

- [210] 編號 N.º : N/106312
- [220] 申請日 Data de pedido : 2015/11/24
- [730] 申請人 Requerente : LinkedIn Ireland
 地址 Endereço : 70 Sir John Rogerson's Quay, Dublin 2, Ireland
 國籍 Nacionalidade : 愛爾蘭 Irlandesa
 活動 Actividade : 商業及工業 comercial e industrial
- [511] 類別 Classe : 35
- [511] 服務 Serviços : Publicidade; serviços de redes comerciais em linha; fornecimento de bases de dados pesquisáveis em linha contendo oportunidades de emprego e de carreiras, bem como perguntas e respostas sobre emprego e questões profissionais; organização e realização de feiras de empregos; serviços de colocação profissional, serviços de consultadoria relacionados com recursos humanos; prestação de serviços e informações de redes profissionais em linha nos domínios do emprego, recrutamento, recursos profissionais e listas de empregos; serviços de colocação e de recrutamento de pessoal; acolhimento de exposições, conferências, seminários e eventos em rede para fins de negócios comerciais, consultadoria em matéria de negócios comerciais e desenvolvimento de negócios comerciais; prestação de serviços de consultadoria nos domínios das estratégias de negócios, do desempenho e das iniciativas de negócios; serviços de consultadoria de negócios comerciais para auxiliar gestores empresariais, governamentais, educativos e comunitários em matéria de tomada de decisões e desenvolvimento de estratégias; assessoria a empresas, governos, estabelecimentos de ensino e comunidades através do uso de ferramentas e técnicas de consultadoria que permitem a tomada de decisões estratégicas em matéria de negócios; fornecimento de serviços de consultadoria em matéria de gestão de projectos comerciais, nomeadamente previsão de resultados de projectos e modificação da implementação de projectos para aumentar as probabilidades de sucesso em projectos de transformação comercial; organização, manutenção e promoção de fóruns para troca de informações entre empresas, governos, estabelecimentos de ensino e comunidades através do uso de redes informáticas mundiais; consultadoria em gestão de negócios; consultadoria em organização de negócios.

[540] 商標 Marca :



[300] 優先權 Prioridade	:	日期Data	編號N.º	國家/地區País/Território
		2015/05/26	14173876	歐洲聯盟 União Europeia

- [210] 編號 N.º : N/106313
- [220] 申請日 Data de pedido : 2015/11/24
- [730] 申請人 Requerente : LinkedIn Ireland
 地址 Endereço : 70 Sir John Rogerson's Quay, Dublin 2, Ireland
 國籍 Nacionalidade : 愛爾蘭 Irlandesa
 活動 Actividade : 商業及工業 comercial e industrial

- [511] 類別 Classe : 41
- [511] 服務 Serviços : Formação; serviços de educação e de divertimento; divulgação de informações e fornecimento, patrocínio e acolhimento de seminários, apresentações e grupos de debate, bem como fornecimento de formação nos domínios do desenvolvimento pessoal, desenvolvimento profissional, construção de relações, formação, recrutamento; serviços de edição electrónica para terceiros; serviços de edição electrónica e em linha; acolhimento de exposições e conferências com fins culturais e educativos; organização e realização de eventos de educação e formação em linha; organização e realização de eventos de educação e formação em linha, especificamente reuniões e seminários virtuais; fornecimento de notícias, informações e comentários nos domínios dos negócios comerciais, actualidades, educação, entretenimento, tecnologia, cultura, empreendedorismo, liderança, gestão, marketing, recrutamento, carreiras e desenvolvimento profissional; fornecimento de diários em linha, diários web interactivos em linha e blogues nos domínios dos negócios comerciais, actualidades, educação, entretenimento, tecnologia, cultura, empreendedorismo, liderança, gestão, marketing, recrutamento, carreiras e desenvolvimento profissional.

[540] 商標 Marca :



[300] 優先權 Prioridade :	日期 Data	編號 N.º	國家/地區 País/Território
	2015/05/26	14173876	歐洲聯盟 União Europeia

- [210] 編號 N.º : N/106384
- [220] 申請日 Data de pedido : 2015/11/25
- [730] 申請人 Requerente : PI POWER LIMITED
- 地址 Endereço : Flat 2, 7/F., Block A, Proficient Industrial Centre, 6 Wang Kwun Road, Kowloon Bay, Kowloon, Hong Kong SAR
- 國籍 Nacionalidade : 根據香港法例成立 Constituída segundo as leis de H.K.
- 活動 Actividade : 商業及工業 comercial e industrial
- [511] 類別 Classe : 1
- [511] 產品 Produtos : Produtos químicos destinados à indústria, às ciências e à fotografia, assim como à agricultura, horticultura e silvicultura; adubos para as terras; fertilizantes; metano; carvão activo; carvão para filtros; fuligem para fins industriais ou agrícolas; estrume (adubo).
- [540] 商標 Marca :



- [210] 編號 N.º : N/106385
- [220] 申請日 Data de pedido : 2015/11/25
- [730] 申請人 Requerente : PI POWER LIMITED
- 地址 Endereço : Flat 2, 7/F., Block A, Proficient Industrial Centre, 6 Wang Kwun Road, Kowloon Bay, Kowloon, Hong Kong SAR

- 國籍 Nacionalidade : 根據香港法例成立 Constituída segundo as leis de H.K.
 活動 Actividade : 商業及工業 comercial e industrial
 [511] 類別 Classe : 4
 [511] 產品 Produtos : Óleos e gorduras industriais; combustíveis; matérias de iluminação; aditivos para combustíveis não-químicos; carvão vegetal para uso como combustível; carvão; energia eléctrica; combustíveis de motores; aditivos para óleos de motor; combustível; aditivos para combustíveis.
 [540] 商標 Marca :



- [210] 編號 N.º : N/106386
 [220] 申請日 Data de pedido : 2015/11/25
 [730] 申請人 Requerente : PI POWER LIMITED
 地址 Endereço : Flat 2, 7/F., Block A, Proficient Industrial Centre, 6 Wang Kwun Road, Kowloon Bay, Kowloon, Hong Kong SAR
 國籍 Nacionalidade : 根據香港法例成立 Constituída segundo as leis de H.K.
 活動 Actividade : 商業及工業 comercial e industrial
 [511] 類別 Classe : 19
 [511] 產品 Produtos : Materiais de construção (não-metálicos); construções transportáveis não-metálicas; tijolos; ladrilhos, não metálicos.
 [540] 商標 Marca :



- [210] 編號 N.º : N/106387
 [220] 申請日 Data de pedido : 2015/11/25
 [730] 申請人 Requerente : PI POWER LIMITED
 地址 Endereço : Flat 2, 7/F., Block A, Proficient Industrial Centre, 6 Wang Kwun Road, Kowloon Bay, Kowloon, Hong Kong SAR
 國籍 Nacionalidade : 根據香港法例成立 Constituída segundo as leis de H.K.
 活動 Actividade : 商業及工業 comercial e industrial
 [511] 類別 Classe : 35
 [511] 服務 Serviços : Serviços de publicidade e promocionais; serviços de exposição de mercadorias; promoção de vendas para terceiros; a reunião, em benefício de terceiros, de uma variedade de produtos, permitindo aos clientes ver e comprar esses produtos a partir de um sítio na web fornecido numa rede de comunicação mundial ou por meio de telecomunicações; serviços retalhistas em linha (comércio electrónico); serviços de venda a retalho, de venda por grosso, de distribuição e serviços de venda a retalho em linha, todos relacionados com fertilizantes, carvão, combustíveis, materiais de construção não-metálicos; organização de exposições com fins comerciais ou publicitários; agências de importação e exportação; planeamento de

promoção e publicidade de vendas; consultadoria de gestão de negócios; demonstração de produtos; serviços de publicidade em linha; gestão e administração empresarial; serviços de informações comerciais; trabalhos de escritório; administração comercial do licenciamento de produtos e serviços de terceiros; assistência de gestão de negócios em relação a licenciamento ou franchising de empresas; relações públicas; publicação de textos publicitários; marketing de negócios; pesquisas de marketing; serviços de informação, assessoria e consultadoria relacionados com todos os serviços atrás referidos.

[540] 商標 Marca :



[210] 編號 N.º : N/106388
 [220] 申請日 Data de pedido : 2015/11/25
 [730] 申請人 Requerente : PI POWER LIMITED
 地址 Endereço : Flat 2, 7/F., Block A, Proficient Industrial Centre, 6 Wang Kwun Road, Kowloon Bay, Kowloon, Hong Kong SAR
 國籍 Nacionalidade : 根據香港法例成立 Constituída segundo as leis de H.K.
 活動 Actividade : 商業及工業 comercial e industrial
 [511] 類別 Classe : 40
 [511] 服務 Serviços : Tratamento de materiais; purificação do ar; serviços de purificação do ar; tratamento do ar; serviços de consultadoria, informações e assessoria relacionados com o tratamento da água, destruição de resíduos; fabrico personalizado de produtos; serviços de produção de energia; processamento de combustível; serviços de tratamento de combustível; processamento de materiais; serviços de tratamento de materiais; processamento e refinação de materiais combustíveis; produção de energia; reciclagem de materiais; reciclagem de resíduos; reciclagem de resíduos e de lixo; reciclagem de resíduos de documentos em papel; serviços de tratamento de resíduos sólidos; triagem e eliminação de resíduos e lixo; serviços de informações e de gestão de resíduos; tratamento de resíduos; serviços de tratamento e depuração de água; tratamento e purificação de água; serviços de informação, assessoria e consultadoria relacionados com todos os serviços atrás referidos.

[540] 商標 Marca :



[210] 編號 N.º : N/106389
 [220] 申請日 Data de pedido : 2015/11/25
 [730] 申請人 Requerente : PI POWER LIMITED
 地址 Endereço : Flat 2, 7/F., Block A, Proficient Industrial Centre, 6 Wang Kwun Road, Kowloon Bay, Kowloon, Hong Kong SAR
 國籍 Nacionalidade : 根據香港法例成立 Constituída segundo as leis de H.K.
 活動 Actividade : 商業及工業 comercial e industrial

- [511] 類別 Classe : 42
 [511] 服務 Serviços : Serviços científicos e tecnológicos bem como serviços de pesquisa e de concepção a eles referentes; serviços de análises e pesquisas industriais; pesquisas técnicas; estudos de projectos técnicos; serviços de pesquisa e de desenvolvimento para terceiros; investigação no domínio da protecção do ambiente; prestação de informações, assessoria e consultadoria científicas em relação à compensação de carbono; serviços de assessoria relacionados com a protecção do ambiente, a utilização de energia; serviços de laboratórios analíticos; serviços de consultadoria e assessoria relacionados com a conservação de energia e poupança de energia; serviços de consultadoria científica e industrial relacionada com a conservação de energia; ensaio, inspecção e consultadoria na área de fornecimento de energia e de electricidade; conservação e gestão ambiental; serviços de consultadoria ambiental; consultadoria de protecção do ambiente; serviços de investigação ambiental; serviços de informação, assessoria e consultadoria relacionados com todos os serviços atrás referidos.

[540] 商標 Marca :



- [210] 編號 N.º : N/106735
 [220] 申請日 Data de pedido : 2015/12/04
 [730] 申請人 Requerente : DESSERVED S.A.
 地址 Endereço : 3 Rue des Bains 1212 Luxemburgo - Luxemburgo
 國籍 Nacionalidade : 盧森堡 Luxemburguesa
 活動 Actividade : 商業及工業 comercial e industrial
 [511] 類別 Classe : 30
 [511] 產品 Produtos : Gelo para refrescar, gelados comestíveis, iogurtes gelados e sorvetes; misturas para confeções de gelados; pós para gelados; preparados instantâneos para fazer gelados; preparações aromáticas para gelados; agentes ligantes para gelados; granizados; bolos de gelado; bolos gelados.

[540] 商標 Marca :

DESSERVED

[300] 優先權 Prioridade :

日期Data	編號N.º	國家/地區País/Território
2015/06/04	976466	比利時-盧森堡-荷蘭 Benelux

- [210] 編號 N.º : N/106736
 [220] 申請日 Data de pedido : 2015/12/04
 [730] 申請人 Requerente : DESSERVED S.A.
 地址 Endereço : 3 Rue des Bains 1212 Luxemburgo - Luxemburgo
 國籍 Nacionalidade : 盧森堡 Luxemburguesa
 活動 Actividade : 商業及工業 comercial e industrial
 [511] 類別 Classe : 43
 [511] 服務 Serviços : Serviços de restauração [alimentação e bebidas]; serviços de gelatarias.

[540] 商標 Marca :

DESSERVED

[300] 優先權 Prioridade :

日期Data	編號N.º	國家/地區País/Território
2015/06/04	976466	比利時-盧森堡-荷蘭 Benelux

[210] 編號 N.º : N/108093

[220] 申請日 Data de pedido : 2016/01/25

[730] 申請人 Requerente : DC Shoes, Inc.

地址 Endereço : 5600 Argosy Circle, Bldg. 100, Huntington Beach, California 92649, USA

國籍 Nacionalidade : 美國 Americana

活動 Actividade : 商業 comercial

[511] 類別 Classe : 18

[511] 產品 Produtos : Malas de viagem, mochilas, sacos cilíndricos de lona, carteiras, sacos multifunções para atletismo, sacos multifunções de desporto, sacos de viagem, pastas para livros, sacos para ginásio, mochilas escolares, sacolas, bolsas de mão, malas para bagagem de mão, mochilas de alpinista e bolsas de cintura.

[540] 商標 Marca :

DC SHOES

[210] 編號 N.º : N/108094

[220] 申請日 Data de pedido : 2016/01/25

[730] 申請人 Requerente : DC Shoes, Inc.

地址 Endereço : 5600 Argosy Circle, Bldg. 100, Huntington Beach, California 92649, USA

國籍 Nacionalidade : 美國 Americana

活動 Actividade : 商業 comercial

[511] 類別 Classe : 25

[511] 產品 Produtos : Vestuário; cintos; casacos; vestidos; calçado; luvas; chapelaria; casacos curtos; calças; camisas; calções; saias; peúgas; camisolas de lã; camisolas; roupa para natação; peças de roupa interior; camisolas interiores; vestidos; viseiras; fatos de mergulho.

[540] 商標 Marca :

DC SHOES

[210] 編號 N.º : N/108095

[220] 申請日 Data de pedido : 2016/01/25

[730] 申請人 Requerente : DC Shoes, Inc.

地址 Endereço : 5600 Argosy Circle, Bldg. 100, Huntington Beach, California 92649, USA

國籍 Nacionalidade : 美國 Americana

活動 Actividade : 商業 comercial

[511] 類別 Classe : 18

[511] 產品 Produtos : Mochilas, sacos cilíndricos de lona, sacos de estilo desportivo, sacos multifunções de desporto, sacos para ginásio, mochilas de alpinista e bolsas de cintura.

[540] 商標 Marca :



[210] 編號 N.º : N/108096
 [220] 申請日 Data de pedido : 2016/01/25
 [730] 申請人 Requerente : DC Shoes, Inc.
 地址 Endereço : 5600 Argosy Circle, Bldg. 100, Huntington Beach, California 92649, USA
 國籍 Nacionalidade : 美國 Americana
 活動 Actividade : 商業 comercial
 [511] 類別 Classe : 25
 [511] 產品 Produtos : Vestuário de desporto, incluindo, t-shirts, camisolas, calças, casacos curtos, bonés, chapéus e peúgas; calçado de desporto, incluindo sapatos para desporto, sapatos informais para desporto, botas de «snowboard» e botas.

[540] 商標 Marca :



[210] 編號 N.º : N/108097
 [220] 申請日 Data de pedido : 2016/01/25
 [730] 申請人 Requerente : DC Shoes, Inc.
 地址 Endereço : 5600 Argosy Circle, Bldg. 100, Huntington Beach, California 92649, USA
 國籍 Nacionalidade : 美國 Americana
 活動 Actividade : 商業 comercial
 [511] 類別 Classe : 18
 [511] 產品 Produtos : Malas de viagem, mochilas, sacos cilíndricos de lona, carteiras, sacos multifunções para atletismo, sacos multifunções de desporto, sacos de viagem, pastas para livros, sacos para ginásio, mochilas escolares, sacolas, bolsas de mão, malas para bagagem de mão, mochilas de alpinista e bolsas de cintura.

[540] 商標 Marca :

DCSHOECOUSA

[210] 編號 N.º : N/108098
 [220] 申請日 Data de pedido : 2016/01/25
 [730] 申請人 Requerente : DC Shoes, Inc.
 地址 Endereço : 5600 Argosy Circle, Bldg. 100, Huntington Beach, California 92649, USA
 國籍 Nacionalidade : 美國 Americana
 活動 Actividade : 商業 comercial
 [511] 類別 Classe : 25
 [511] 產品 Produtos : Vestuário; cintos; casacos; vestidos; calçado; luvas; chapelaria; casacos curtos; calças; camisas; calções; saias; peúgas; camisolas de lã; camisolas; roupa para natação; peças de roupa interior; camisolas interiores; vestidos; viseiras; fatos de mergulho.

[540] 商標 Marca

:

DCSHOECOUSA

- [210] 編號 N.º : N/108307
- [220] 申請日 Data de pedido : 2016/01/28
- [730] 申請人 Requerente : AVAGO TECHNOLOGIES GENERAL IP (SINGAPORE) PTE. LTD.
 地址 Endereço : No. 1 Yishun Avenue 7, Singapore, Singapore 768923
 國籍 Nacionalidade : 新加坡 Singapuriana
 活動 Actividade : 商業及工業 comercial e industrial
- [511] 類別 Classe : 9
- [511] 產品 Produtos : 電腦晶片; 半導體; 半導體晶片; 微處理器; 中央處理器; 積體電路; 積體電路模組; 電路板; 數據通信線路; 積體電路晶片; 無線通信感測晶片; 電腦硬體; 電腦網路硬體; 通信硬體; 衛星通信設備; 網路通信硬體; 電信硬體; 聚合式網路介面控制器; 寬頻通信設備; 數據機和路由器; 通訊集線器; 通信電腦; 韌體; 電氣連結器; 光耦合器; 電纜; 電氣連接器; 電轉換器; 測距儀; 電導線管; 光纖電纜; 光學電纜; 光學和電信號傳輸用電纜; 衰減器; 電腦開關; 乙太網交換器; 高頻切換器; 電信交換機; 電腦網路集線器、適配器、伺服器、切換器和路由器; 發射器; 接收器; 無線網路和無線感測器數據一體化設備, 亦即評估板和擴充模組; 電源控制電路; 使雲網路和雲端運算能夠運作的網路交換機; 電腦線; 電腦周邊設備及相關零組件; 提供記錄、處理、接收、複製、傳輸、修改、壓縮、解壓縮、廣播、管理、操作、併合和增強聲音、視訊、圖像、圖形、資訊、文本和數據的裝置和儀器; 照相裝置和儀器; 提供視訊會議和電傳會議的裝置和儀器; 電腦; 筆記型電腦; 平板電腦; 電話; 行動電話; 移動電話; 耳機; 數位媒體播放器, 驅動器和記錄裝置; 媒體播放器; 電腦鍵盤; 影印機; 電腦記憶體; 電腦滑鼠; 個人數位助理 (PDA); 資料處理設備; 網路控制器; 控制器介面模組; 無線接入點裝置; 電腦螢幕; 機上盒; 錄影機和視訊重放裝置; 照相機; 全球定位系統; 全球衛星導航系統; 多媒體投影機; 電子掃描器; 電子書閱讀器; 印表機; 音訊揚聲器; 音訊接收器; 視訊接收器; 耳機; 無線耳機; 掌上型電腦; 視聽通訊設備; 電子加密裝置; 電腦加密的軟體和硬體; 警報器; 收音機; 電視; 行動電話手機套; 電話套; 可穿戴式電腦; 可穿戴式數位電子設備; 可穿戴式活動跟踪器; 可穿戴式電腦周邊設備; 數位媒體中心, 接收器和伺服器; 家庭網路模組包括電子零配件和配線; 電纜連接器; 解碼器; 主機板和子板; 電子感測器; 數位感測裝置; 數位電子控制器; 感官控制器; 儲存控制器, 裝置和控制器介面; 乙太網路收發器, 適配器和控制器; 遠端控制裝置; 無線電池充電器; 提供家庭、辦公室、工業和車輛自動化裝置的無線和有線控制器、控制裝置和電子感測器; 電子式近接感測器和開關; 近場無線通信 (NFC) 標籤; 近場無線通信 (NFC) 技術輔助裝置和讀卡器; 提供感測和監測環境的電子式裝置; 提供感測和監測方位、位置和移動的電子式裝置; 提供傳送感測數據與其它設備的電子式裝置; 光學或電子儲存手冊和教學材料; 應用軟體; 電腦軟體; 嵌入式電腦軟體; 提供控制和使用積體電路的電腦軟體; 提供控制電腦網路交換機, 電腦轉換器, 通信網路交換器和乙太網交換器的電腦軟體; 提供實施, 啟用和控制乙太網路以及寬頻通信網路的電腦軟體和嵌入式電腦軟體; 放大器; 功率放大器; 電晶體; 射頻混頻器和倍增器; 車輛定位和跟踪裝置; 車輛氣候控制裝置; 電源開關; 麥克風; 變頻器; 二極體; 發光二極體 (LED); 電二極體; 膜體聲波共振器 (FBAR) 濾波器, 收發雙工器, 多工器; 射頻濾波器; 射頻轉換器; 電力轉換器; 電池; 天線; 提供有線和無線通信、數據通信和多媒體通訊的電腦晶片和模組; 提供無線通信和無線通信設備的積體電路和積體電路模組; 半導體, 半導體晶片, 電腦晶片, 電腦硬體, 積體電路, 通信用電腦網路硬體和軟體, 無線通訊, 連接度, 可交互運作性, 儲存, 近場無線通信 (NFC) 和網路安全; 提供控制硬碟機的積體電路; 提供資料處理讀取和寫入硬碟機的積體電路; 提供控制多協定輸入/輸出操作的積體電路; 提供連接主機電腦至電腦網路的網路介面卡; 提供控制周邊儲存裝置的儲存資料連接至主機電腦的積體電路; 提供擴充周邊裝置連接至主機電腦的積體電路; 提供多個裝置通過 PCI 順應連接至主機電腦的積體電路; 提供 PCI 和 USB 相容網路匯流排能夠與 PCI Express 相容網路

匯流排互相連接的積體電路；提供介接PCI相容網路匯流排與適配卡上本地網路匯流排的積體電路；提供控制USB周邊相容裝置連接至PCI Express網路匯流排的積體電路；提供周邊裝置與主機電腦互相連接的主機匯流排適配卡；提供光纖通道相容設備與主機電腦互相連接的主機匯流排適配卡；提供管理遠端電腦伺服器系統的電腦硬體；當主機電腦故障時，提供數據暫存於連接至主機電腦之儲存控制器卡的電腦硬體；讓主機電腦能夠直接存取連接至其他主機電腦周邊儲存裝置的電腦硬體；透過無線和有線網路提供監測和控制裝置的電信硬體和軟體；提供無線產品和晶片領域開發、測試及軟體驗證和無線連接的電腦硬體；電信和數據網路硬體，亦即透過多網路結構和通信協議提供傳輸和采集語音、數據、聲音、圖像、圖形、資訊和視訊通訊；提供生成視覺信號的裝置和儀器；提供控制儲存資料於周邊儲存裝置連接至主機電腦的儲存控制器卡，並讓主動式儲存控制器能夠在儲存控制器卡故障時控制資料的儲存；提供控制儲存資料於一群周邊儲存裝置連接至一群主機電腦時的儲存控制器卡；提供半導體和積體電路製造的電腦軟體以及紅外線收發器控制器軟體；提供周邊儲存裝置數據存儲管理的電腦軟體；提供周邊儲存裝置儲存數據安全的電腦軟體；提供控制儲存資料於一群周邊儲存裝置連接至一群主機電腦，並讓主動式儲存控制器能夠在儲存控制器卡故障時控制資料的儲存的電腦軟體；當主機電腦故障時，提供數據暫存於連接至主機電腦儲存控制器卡的電腦硬體；提供管理遠端電腦伺服器系統的電腦硬體；提供一種跨越電腦網路來管理主機匯流排和網路適配卡的電腦軟體；提供符合PCI積體電路設計的電腦軟體；藉由網路通信領域的通信電路來確定傳輸資料內容的電腦軟體；一種適用於處理、管理、操縱電子媒體應用數位資料和資訊、網路電話（VoIP）操作、電子媒體應用、無線接入點、有線和無線連接硬體、電子網路、控制及使用積體電路的電腦軟體；提供無線產品和晶片領域開發、測試及軟體驗證和無線連接的電腦軟體；提供使用和控制有線和無線寬頻通信技術、橋接、路由、連接數位數據和資訊、電子媒體應用、提供橋接、路由和連接寬頻設備和有線和無線通信的軟體和韌體；提供無線通信技術和無線通信設備使用和控制的韌體和軟體；提供通信、無線通信、連接、可交互運作性、儲存、近場無線通信（NFC）和網路安全的電腦軟體；提供無線產品設計和執行之軟體開發工具包（SDK）、應用程式開發介面（API）和整合式開發環境（IDEs）的電腦軟體；提供無線應用程式設計之軟體開發工具包（SDK）、應用程式開發介面（API）和整合式開發環境（IDEs）的電腦軟體；提供設計嵌入式無線通信和網路應用程式之軟體開發工具包（SDK）、應用程式開發介面（API）和整合式開發環境（IDEs）的電腦軟體；提供行動裝置和電腦的電腦應用軟體，亦即適用於家庭、保健、辦公室、工業和車輛控制及自動化的軟體；提供行動裝置和電腦的電腦應用軟體，亦即以電子裝置和感測器來控制和通信數據的軟體；以電子裝置和感測器來控制和通信數據可下載行動應用程式；提供行動裝置和電腦的電腦應用軟體，亦即適用於陀螺儀、加速度、溫度和位置評估、管制評核的軟體。

[540] 商標 Marca :

BROADCOM

- [210] 編號 N.º : N/108308
- [220] 申請日 Data de pedido : 2016/01/28
- [730] 申請人 Requerente : AVAGO TECHNOLOGIES GENERAL IP (SINGAPORE) PTE. LTD.
 地址 Endereço : No. 1 Yishun Avenue 7, Singapore, Singapore 768923
 國籍 Nacionalidade : 新加坡 Singapuriana
 活動 Actividade : 商業及工業 comercial e industrial
- [511] 類別 Classe : 42
- [511] 服務 Serviços : 電腦軟體設計；電腦系統設計；電腦硬體設計；電腦韌體設計；積體電路設計；電腦晶片設計；半導體設計；半導體晶片設計；電腦網路硬體設計；提供其他在電腦、通信和網路領域的設計；電腦網路服務；電腦軟體諮詢；電腦硬體設計和開發的諮詢；技術研究；網站設計服務；電腦系統分析；電腦分時服務；電腦硬體和軟體的研究與開發；電腦軟體安裝；電腦出租和租賃；電腦軟體更新；電腦軟體維護；網站託管；電腦硬體、電腦軟體、電腦網路和網際網路相關領域的

技術諮詢；為他人控制品質；雲端運算；技術諮詢；電腦網路設定服務；電腦程式設計服務；電腦和網路安全諮詢；電腦技術諮詢；客制化電腦硬體、軟體和韌體；資料解密服務；資料加密和解碼服務；設計服務；產品開發服務；提供電腦、半導體、積體電路和技術等領域的網站特色信息；提供所有與運算、電腦程式設計和網路有關的諮詢、設計、測試、研究和顧問服務；提供音訊和視聽系統的設計；提供家庭娛樂系統的設計；電腦程式設計服務提供電信支援創建線上設施；提供音訊和視訊經營者軟體和硬體的設計與開發；為語音、數據和視訊的傳輸和接收提供無線通信系統的設計與開發；電腦和資料安全領域的電腦諮詢；提供半導體和積體電路及其相關軟體的電腦硬體設計和測試；半導體、積體電路及其相關軟體設計的技術諮詢；提供資訊、諮詢、技術和顧問服務以及與上述有關的所有服務，包括線上或經由網際網路提供的這類型服務。

[540] 商標 Marca

BROADCOM

- [210] 編號 N.º : N/108309
- [220] 申請日 Data de pedido : 2016/01/28
- [730] 申請人 Requerente : AVAGO TECHNOLOGIES GENERAL IP (SINGAPORE) PTE. LTD.
 地址 Endereço : No. 1 Yishun Avenue 7, Singapore, Singapore 768923
 國籍 Nacionalidade : 新加坡 Singapura
 活動 Actividade : 商業及工業 comercial e industrial
- [511] 類別 Classe : 9
- [511] 產品 Produtos : 電腦晶片；半導體；半導體晶片；微處理器；中央處理器；積體電路；積體電路模組；電路板；數據通信線路；積體電路晶片；無線通信感測晶片；電腦硬體；電腦網路硬體；通信硬體；衛星通信設備；網路通信硬體；電信硬體；聚合式網路介面控制器；寬頻通信設備；數據機和路由器；通訊集線器；通信電腦；韌體；電氣連結器；光耦合器；電纜；電氣連接器；電轉換器；測距儀；電導線管；光纖電纜；光學電纜；光學和電信號傳輸用電纜；衰減器；電腦開關；乙太網交換器；高頻切換器；電信交換機；電腦網路集線器、適配器、伺服器、切換器和路由器；發射器；接收器；無線網路和無線感測器數據一體化設備，亦即評估板和擴充模組；電源控制電路；使雲網路和雲端運算能夠運作的網路交換機；電腦線；電腦周邊設備及相關零組件；提供記錄、處理、接收、複製、傳輸、修改、壓縮、解壓縮、廣播、管理、操作、併合和增強聲音、視訊、圖像、圖形、資訊、文本和數據的裝置和儀器；照相裝置和儀器；提供視訊會議和電傳會議的裝置和儀器；電腦；筆記型電腦；平板電腦；電話；行動電話；移動電話；耳機；數位媒體播放器，驅動器和記錄裝置；媒體播放器；電腦鍵盤；影印機；電腦記憶體；電腦滑鼠；個人數位助理 (PDA)；資料處理設備；網路控制器；控制器介面模組；無線接入點裝置；電腦螢幕；機上盒；錄影機和視訊重放裝置；照相機；全球定位系統；全球衛星導航系統；多媒體投影機；電子掃描器；電子書閱讀器；印表機；音訊揚聲器；音訊接收器；視訊接收器；耳機；無線耳機；掌上型電腦；視聽通訊設備；電子加密裝置；電腦加密的軟體和硬體；警報器；收音機；電視；行動電話手機套；電話套；可穿戴式電腦；可穿戴式數位電子設備；可穿戴式活動跟踪器；可穿戴式電腦周邊設備；數位媒體中心，接收器和伺服器；家庭網路模組包括電子零配件和配線；電纜連接器；解碼器；主機板和子板；電子感測器；數位感測裝置；數位電子控制器；感官控制器；儲存控制器，裝置和控制器介面；乙太網路收發器，適配器和控制器；遠端控制裝置；無線電池充電器；提供家庭、辦公室、工業和車輛自動化裝置的無線和有線控制器、控制裝置和電子感測器；電子式近接感測器和開關；近場無線通信 (NFC) 標籤；近場無線通信 (NFC) 技術輔助裝置和讀卡器；提供感測和監測環境的電子式裝置；提供感測和監測方位、位置和移動的電子式裝置；提供傳送感測數據與其它設備的電子式裝置；光學或電子儲存手冊和教學材料；應用軟體；電腦軟體；嵌入式電腦軟體；提供控制和使用積體電路的電腦軟體；提供控制電腦網路交換機，電腦轉換器，通信網路交換器和乙太網交換器的電腦軟體；提供實施、啟用和控制乙太網路以及寬頻通信網路的電腦軟體和嵌入式電腦軟體；放大器；功率放大器；電晶體；射頻

混頻器和倍增器；車輛定位和跟踪裝置；車輛氣候控制裝置；電源開關；麥克風；變頻器；二極體；發光二極體（LED）；電二極體；膜體聲波共振器（FBAR）濾波器，收發雙工器，多工器；射頻濾波器；射頻轉換器；電力轉換器；電池；天線；提供有線和無線通信、數據通信和多媒體通訊的電腦晶片和模組；提供無線通信和無線通信設備的積體電路和積體電路模組；半導體，半導體晶片，電腦晶片，電腦硬體，積體電路，通信用電腦網路硬體和軟體，無線通訊，連接度，可交互運作性，儲存，近場無線通信（NFC）和網路安全；提供控制硬碟機的積體電路；提供資料處理讀取和寫入硬碟機的積體電路；提供控制多協定輸入/輸出操作的積體電路；提供連接主機電腦至電腦網路的網路介面卡；提供控制周邊儲存裝置的儲存資料連接至主機電腦的積體電路；提供擴充周邊裝置連接至主機電腦的積體電路；提供多個裝置通過PCI順應連接至主機電腦的積體電路；提供PCI和USB相容網路匯流排能夠與PCI Express相容網路匯流排互相連接的積體電路；提供介接PCI相容網路匯流排與適配卡上本地網路匯流排的積體電路；提供控制USB周邊相容裝置連接至PCI Express網路匯流排的積體電路；提供周邊裝置與主機電腦互相連接的主機匯流排適配卡；提供光纖通道相容設備與主機電腦互相連接的主機匯流排適配卡；提供管理遠端電腦伺服器系統的電腦硬體；當主機電腦故障時，提供數據暫存於連接至主機電腦之儲存控制器卡的電腦硬體；讓主機電腦能夠直接存取連接至其他主機電腦周邊儲存裝置的電腦硬體；透過無線和有線網路提供監測和控制裝置的電信硬體和軟體；提供無線產品和晶片領域開發、測試及軟體驗證和無線連接的電腦硬體；電信和數據網路硬體，亦即透過多網路結構和通信協議提供傳輸和采集語音、數據、聲音、圖像、圖形、資訊和視訊通訊；提供生成視覺信號的裝置和儀器；提供控制儲存資料於周邊儲存裝置連接至主機電腦的儲存控制器卡，並讓主動式儲存控制器能夠在儲存控制器卡故障時控制資料的儲存；提供控制儲存資料於一群周邊儲存裝置連接至一群主機電腦時的儲存控制器卡；提供半導體和積體電路製造的電腦軟體以及紅外線收發器控制器軟體；提供周邊儲存裝置數據存儲管理的電腦軟體；提供周邊儲存裝置儲存數據安全的電腦軟體；提供控制儲存資料於一群周邊儲存裝置連接至一群主機電腦，並讓主動式儲存控制器能夠在儲存控制器卡故障時控制資料的儲存的電腦軟體；當主機電腦故障時，提供數據暫存於連接至主機電腦儲存控制器卡的電腦硬體；提供管理遠端電腦伺服器系統的電腦硬體；提供一種跨越電腦網路來管理主機匯流排和網路適配卡的電腦軟體；提供符合PCI積體電路設計的電腦軟體；藉由網路通信領域的通信電路來確定傳輸資料內容的電腦軟體；一種適用於處理、管理、操縱電子媒體應用數位資料和資訊、網路電話（VoIP）操作、電子媒體應用、無線接入點、有線和無線連接硬體、電子網路、控制及使用積體電路的電腦軟體；提供無線產品和晶片領域開發、測試及軟體驗證和無線連接的電腦軟體；提供使用和控制有線和無線寬頻通信技術、橋接、路由、連接數位數據和資訊、電子媒體應用、提供橋接、路由和連接寬頻設備和有線和無線通信的軟體和韌體；提供無線通信技術和無線通信設備使用和控制的韌體和軟體；提供通信、無線通信、連接、可交互運作性、儲存、近場無線通信（NFC）和網路安全的電腦軟體；提供無線產品設計和執行之軟體開發工具包（SDK）、應用程式開發介面（API）和整合式開發環境（IDEs）的電腦軟體；提供無線應用程式設計之軟體開發工具包（SDK）、應用程式開發介面（API）和整合式開發環境（IDEs）的電腦軟體；提供設計嵌入式無線通信和網路應用程式之軟體開發工具包（SDK）、應用程式開發介面（API）和整合式開發環境（IDEs）的電腦軟體；提供行動裝置和電腦的電腦應用軟體，亦即適用於家庭，保健，辦公室，工業和車輛控制及自動化的軟體；提供行動裝置和電腦的電腦應用軟體，亦即以電子裝置和感測器來控制和通信數據的軟體；以電子裝置和感測器來控制和通信數據可下載行動應用程式；提供行動裝置和電腦的電腦應用軟體，亦即適用於陀螺儀、加速度、溫度和位置評估、管制評核的軟體。

[540] 商標 Marca :



[300] 優先權 Prioridade	日期Data	編號N.º	國家/地區País/Território
	2016/01/19	40201601085U	新加坡 Singapura

- [210] 編號 N.º : N/108310
- [220] 申請日 Data de pedido : 2016/01/28
- [730] 申請人 Requerente : AVAGO TECHNOLOGIES GENERAL IP (SINGAPORE) PTE. LTD.
 地址 Endereço : No. 1 Yishun Avenue 7, Singapore, Singapore 768923
 國籍 Nacionalidade : 新加坡 Singapuriana
 活動 Actividade : 商業及工業 comercial e industrial
- [511] 類別 Classe : 42
- [511] 服務 Serviços : 電腦軟體設計; 電腦系統設計; 電腦硬體設計; 電腦韌體設計; 積體電路設計; 電腦晶片設計; 半導體設計; 半導體晶片設計; 電腦網路硬體設計; 提供其他在電腦、通信和網路領域的設計; 電腦網路服務; 電腦軟體諮詢; 電腦硬體設計和開發的諮詢; 技術研究; 網站設計服務; 電腦系統分析; 電腦分時服務; 電腦硬體和軟體的研究與開發; 電腦軟體安裝; 電腦出租和租賃; 電腦軟體更新; 電腦軟體維護; 網站託管; 電腦硬體、電腦軟體、電腦網路和網際網路相關領域的技術諮詢; 為他人控制品質; 雲端運算; 技術諮詢; 電腦網路設定服務; 電腦程式設計服務; 電腦和網路安全諮詢; 電腦技術諮詢; 客制化電腦硬體、軟體和韌體; 資料解密服務; 資料加密和解碼服務; 設計服務; 產品開發服務; 提供電腦、半導體、積體電路和技術等領域的網站特色信息; 提供所有與運算、電腦程式設計和網路有關的諮詢、設計、測試、研究和顧問服務; 提供音訊和視聽系統的設計; 提供家庭娛樂系統的設計; 電腦程式設計服務提供電信支援創建線上設施; 提供音訊和視訊經營者軟體和硬體的設計與開發; 為語音、數據和視訊的傳輸和接收提供無線通信系統的設計與開發; 電腦和資料安全領域的電腦諮詢; 提供半導體和積體電路及其相關軟體的電腦硬體設計和測試; 半導體、積體電路及其相關軟體設計的技術諮詢; 提供資訊、諮詢、技術和顧問服務以及與上述有關的所有服務, 包括線上或經由網際網路提供的這類型服務。

[540] 商標 Marca :



[300] 優先權 Prioridade	日期Data	編號N.º	國家/地區País/Território
	2016/01/19	40201601085U	新加坡 Singapura

- [210] 編號 N.º : N/108320
- [220] 申請日 Data de pedido : 2016/01/28
- [730] 申請人 Requerente : 寧波高正電子有限公司
 地址 Endereço : 中國浙江省慈溪市逍林鎮逍林大道1585號
 國籍 Nacionalidade : 中國 Chinesa
 活動 Actividade : 商業及工業 comercial e industrial
- [511] 類別 Classe : 9
- [511] 產品 Produtos : 計算機外圍設備; 計數器; 電傳真設備; 秤; 螺絲攻規; 信號燈; 網絡通訊設備; 音響連接器; 曝光表(照度計); 計量儀器; 聚光器; 電源材料(電線、電纜); 電器接插件; 工業遙控操作用電氣設備; 電解裝置; 滅火器; 工業用放射設備; 個人用防事故裝置; 報警器; 眼鏡鏈; 電池充電器; 動畫片; 照蛋器; 電位器。

[540] 商標 Marca :

GAOSONG

- [210] 編號 N.º : N/108445
 [220] 申請日 Data de pedido : 2016/01/29
 [730] 申請人 Requerente : JDB Asset Management Limited
 地址 Endereço : Unit 3806-10, 38/F, Cosco Tower, Grand Millennium Plaza, 183 Queen's Road Central, Hong Kong
 國籍 Nacionalidade : 根據香港法例成立 Constituída segundo as leis de H.K.
 活動 Actividade : 商業及工業 comercial e industrial
 [511] 類別 Classe : 5
 [511] 產品 Produtos : 中草藥及中藥產品; 藥劑及獸藥; 醫用衛生製劑; 醫用營養品, 嬰兒食品。
 [540] 商標 Marca :

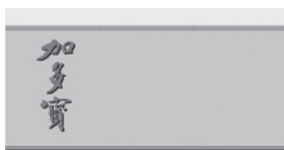

- [591] 商標顏色 Cores de marca : 紅色 (Pantone 186C), 淺金色, 玫瑰金 (Pantone 8820C), 金色和黑色。

- [210] 編號 N.º : N/108446
 [220] 申請日 Data de pedido : 2016/01/29
 [730] 申請人 Requerente : JDB Asset Management Limited
 地址 Endereço : Unit 3806-10, 38/F, Cosco Tower, Grand Millennium Plaza, 183 Queen's Road Central, Hong Kong
 國籍 Nacionalidade : 根據香港法例成立 Constituída segundo as leis de H.K.
 活動 Actividade : 商業及工業 comercial e industrial
 [511] 類別 Classe : 29
 [511] 產品 Produtos : 保存裝、冷凍、乾製及煮熟的水果及蔬菜; 奶及乳製品。
 [540] 商標 Marca :



- [591] 商標顏色 Cores de marca : 紅色 (Pantone 186C), 淺金色, 玫瑰金 (Pantone 8820C), 金色和黑色。

- [210] 編號 N.º : N/108447
 [220] 申請日 Data de pedido : 2016/01/29
 [730] 申請人 Requerente : JDB Asset Management Limited
 地址 Endereço : Unit 3806-10, 38/F, Cosco Tower, Grand Millennium Plaza, 183 Queen's Road Central, Hong Kong
 國籍 Nacionalidade : 根據香港法例成立 Constituída segundo as leis de H.K.
 活動 Actividade : 商業及工業 comercial e industrial
 [511] 類別 Classe : 30
 [511] 產品 Produtos : 茶或草本茶的產品; 咖啡, 可可, 糖, 米, 木薯澱粉, 西米, 咖啡代用品; 麵粉及穀類製品, 麵包, 糕點及糖果, 冰製食品; 蜂蜜, 糖漿, 鮮酵母, 發酵粉, 食鹽, 芥末, 醋, 醬汁 (調味品); 調味料, 冰。
 [540] 商標 Marca :



- [591] 商標顏色 Cores de marca : 紅色 (Pantone 186C), 淺金色, 玫瑰金 (Pantone 8820C), 金色和黑色。

- [210] 編號 N.º : N/108448
- [220] 申請日 Data de pedido : 2016/01/29
- [730] 申請人 Requerente : JDB Asset Management Limited
 地址 Endereço : Unit 3806-10, 38/F, Cosco Tower, Grand Millennium Plaza, 183 Queen's Road Central, Hong Kong
 國籍 Nacionalidade : 根據香港法例成立 Constituída segundo as leis de H.K.
 活動 Actividade : 商業及工業 comercial e industrial
- [511] 類別 Classe : 32
- [511] 產品 Produtos : 製飲料用製劑; 啤酒; 礦泉水及汽水及其他不含酒精的飲料; 水果飲料及水果汁; 糖漿及其他製飲料用製劑。
- [540] 商標 Marca :

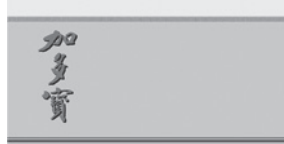

- [591] 商標顏色 Cores de marca : 紅色 (Pantone 186C), 淺金色, 玫瑰金 (Pantone 8820C), 金色和黑色。

- [210] 編號 N.º : N/108515
- [220] 申請日 Data de pedido : 2016/02/01
- [730] 申請人 Requerente : NIKON CORPORATION
 地址 Endereço : 2-15-3, Konan, Minato-ku, Tokyo, Japan
 國籍 Nacionalidade : 日本 Japonesa
 活動 Actividade : 商業及工業 comercial e industrial
- [511] 類別 Classe : 9
- [511] 產品 Produtos : Câmaras fotográficas; câmaras digitais; baterias recarregáveis para câmaras fotográficas e câmaras digitais; carregadores de pilhas para máquinas fotográficas e câmaras digitais; alças para máquinas fotográficas e câmaras digitais; software informático composto por manuais de instrução electrónicos para câmaras digitais; software informático para visualização, edição e gestão de fotografias e filmes; software informático para transferir fotografias e filmes a partir de uma câmara ou cartão de memória para uma pasta de backup; software informático para carregamento de fotografias e filmes a um armazenamento de imagens e serviço de partilha; software informático para adicionar dados de GPS para arquivos de fotografias e filmes; software informático para afixação os locais de arquivos de fotografias e filmes em um mapa do mundo utilização das dados de GPS; lentes para máquinas fotográficas; cabos de USB; cabos de áudio vídeo; tampas do monitor LCD para máquinas fotográficas e câmaras digitais; discos compactos pré-gravados apresentando manuais de instrução para máquinas fotográficas; publicações electrónicas, nomeadamente, manual de instrução descarregável para câmara digital; máquinas fotográficas usáveis; câmaras digitais de vídeo; montagens, titular, clipes, cintos, adaptadores e suportes de câmaras; caixas subaquáticas para máquinas fotográficas e câmaras digitais; controlo remoto para máquinas fotográficas e câmaras digitais; protectores de lentes para máquinas fotográficas e câmaras digitais; estojos e tampas para máquinas fotográficas e câmaras digitais; tripés (para câmaras fotográficas); filtros para máquinas fotográficas.
- [540] 商標 Marca :

KeyMission

[300] 優先權 Prioridade	:	日期Data	編號N.º	國家/地區País/Território
		2015/12/28	2015-129266	日本 Japão

- [210] 編號 N.º : N/108787
- [220] 申請日 Data de pedido : 2016/02/12
- [730] 申請人 Requerente : DAIICHI SANKYO HEALTHCARE CO., LTD.
 地址 Endereço : 3-14-10 Nihonbashi, Chuo-Ku, Tokyo 103-8234, Japan
 國籍 Nacionalidade : 日本 Japonesa
 活動 Actividade : 商業及工業 comercial e industrial
- [511] 類別 Classe : 3
- [511] 產品 Produtos : Cosméticos e produtos de higiene pessoal; sabões e detergentes; sabões em creme para o corpo; sabões medicinais; produtos de limpeza para o rosto; essências para o branqueamento da pele; óleos de bebé; leites hidratantes; cremes hidratantes; bases de maquilhagem cremosas; cremes para o branqueamento da pele; loções para a pele; cremes para branquear a pele; produtos cosméticos para os cuidados da pele; cosméticos para a pele; preparações não medicinais para os cuidados da pele; água de toilette; cremes de limpeza; preparações para a remoção da maquilhagem; produtos para a lavagem da pele; champôs; produtos amaciadores do cabelo; óleos essenciais; pós de maquilhagem; máscaras de beleza para o rosto; máscaras hidratantes da pele; batons; óleos de banho; dentífricos; essências de hortelã-pimenta (óleo essencial); produtos de perfumaria; fragrâncias; incensos; cremes para as mãos.

[540] 商標 Marca :

MINON

- [210] 編號 N.º : N/108788
- [220] 申請日 Data de pedido : 2016/02/12
- [730] 申請人 Requerente : DAIICHI SANKYO HEALTHCARE CO., LTD.
 地址 Endereço : 3-14-10 Nihonbashi, Chuo-Ku, Tokyo 103-8234, Japan
 國籍 Nacionalidade : 日本 Japonesa
 活動 Actividade : 商業及工業 comercial e industrial
- [511] 類別 Classe : 3
- [511] 產品 Produtos : Cosméticos e produtos de higiene pessoal; sabões e detergentes; sabões em creme para o corpo; sabões medicinais; produtos de limpeza para o rosto; essências para o branqueamento da pele; óleos de bebé; leites hidratantes; cremes hidratantes; bases de maquilhagem cremosas; cremes para o branqueamento da pele; loções para a pele; cremes para branquear a pele; produtos cosméticos para os cuidados da pele; cosméticos para a pele; preparações não medicinais para os cuidados da pele; água de toilette; cremes de limpeza; preparações para a remoção da maquilhagem; produtos para a lavagem da pele; champôs; produtos amaciadores do cabelo; óleos essenciais; pós de maquilhagem; máscaras de beleza para o rosto; máscaras hidratantes da pele; batons; óleos de banho; dentífricos; essências de hortelã-pimenta (óleo essencial); produtos de perfumaria; fragrâncias; incensos; cremes para as mãos.

[540] 商標 Marca :

MINON
 Amino Moist

- [210] 編號 N.º : N/108789
- [220] 申請日 Data de pedido : 2016/02/12
- [730] 申請人 Requerente : DAIICHI SANKYO HEALTHCARE CO., LTD.
 地址 Endereço : 3-14-10 Nihonbashi, Chuo-Ku, Tokyo 103-8234, Japan
 國籍 Nacionalidade : 日本 Japonesa
 活動 Actividade : 商業及工業 comercial e industrial
- [511] 類別 Classe : 3
- [511] 產品 Produtos : Cosméticos e produtos de higiene pessoal; sabões e detergentes; sabões em creme para o corpo; sabões medicinais; produtos de limpeza para o rosto; essências para o branqueamento da pele; óleos de bebé; leites hidratantes; cremes hidratantes; bases de maquilhagem cremosas; cremes para o branqueamento da pele; loções para a pele; cremes para branquear a pele; produtos cosméticos para os cuidados da pele; cosméticos para a pele; preparações não medicinais para os cuidados da pele; água de toilette; cremes de limpeza; preparações para a remoção da maquilhagem; produtos para a lavagem da pele; champôs; produtos amaciadores do cabelo; óleos essenciais; pós de maquilhagem; máscaras de beleza para o rosto; máscaras hidratantes da pele; batons; óleos de banho; dentífricos; essências de hortelã-pimenta (óleo essencial); produtos de perfumaria; fragrâncias; incensos; cremes para as mãos.
- [540] 商標 Marca :



- [210] 編號 N.º : N/108790
- [220] 申請日 Data de pedido : 2016/02/12
- [730] 申請人 Requerente : DAIICHI SANKYO HEALTHCARE CO., LTD.
 地址 Endereço : 3-14-10 Nihonbashi, Chuo-Ku, Tokyo 103-8234, Japan
 國籍 Nacionalidade : 日本 Japonesa
 活動 Actividade : 商業及工業 comercial e industrial
- [511] 類別 Classe : 3
- [511] 產品 Produtos : Cosméticos e produtos de higiene pessoal; sabões e detergentes; sabões em creme para o corpo; sabões medicinais; produtos de limpeza para o rosto; essências para o branqueamento da pele; óleos de bebé; leites hidratantes; cremes hidratantes; bases de maquilhagem cremosas; cremes para o branqueamento da pele; loções para a pele; cremes para branquear a pele; produtos cosméticos para os cuidados da pele; cosméticos para a pele; preparações não medicinais para os cuidados da pele; água de toilette; cremes de limpeza; preparações para a remoção da maquilhagem; produtos para a lavagem da pele; champôs; produtos amaciadores do cabelo; óleos essenciais; pós de maquilhagem; máscaras de beleza para o rosto; máscaras hidratantes da pele; batons; óleos de banho; dentífricos; essências de hortelã-pimenta (óleo essencial); produtos de perfumaria; fragrâncias; incensos; cremes para as mãos.
- [540] 商標 Marca :

Amino Moist

- [210] 編號 N.º : N/108791
- [220] 申請日 Data de pedido : 2016/02/12
- [730] 申請人 Requerente : DAIICHI SANKYO HEALTHCARE CO., LTD.
 地址 Endereço : 3-14-10 Nihonbashi, Chuo-Ku, Tokyo 103-8234, Japan
 國籍 Nacionalidade : 日本 Japonesa
 活動 Actividade : 商業及工業 comercial e industrial
- [511] 類別 Classe : 3
- [511] 產品 Produtos : Cosméticos e produtos de higiene pessoal; sabões e detergentes; sabões em creme para o corpo; sabões medicinais; produtos de limpeza para o rosto; essências para o branqueamento da pele; óleos de bebé; leites hidratantes; cremes hidratantes; bases de maquilhagem cremosas; cremes para o branqueamento da pele; loções para a pele; cremes para branquear a pele; produtos cosméticos para os cuidados da pele; cosméticos para a pele; preparações não medicinais para os cuidados da pele; água de toilette; cremes de limpeza; preparações para a remoção da maquilhagem; produtos para a lavagem da pele; champôs; produtos amaciadores do cabelo; óleos essenciais; pós de maquilhagem; máscaras de beleza para o rosto; máscaras hidratantes da pele; batons; óleos de banho; dentífricos; essências de hortelã-pimenta (óleo essencial); produtos de perfumaria; fragrâncias; incensos; cremes para as mãos.
- [540] 商標 Marca :

蜜濃

- [210] 編號 N.º : N/108792
- [220] 申請日 Data de pedido : 2016/02/12
- [730] 申請人 Requerente : DAIICHI SANKYO HEALTHCARE CO., LTD.
 地址 Endereço : 3-14-10 Nihonbashi, Chuo-Ku, Tokyo 103-8234, Japan
 國籍 Nacionalidade : 日本 Japonesa
 活動 Actividade : 商業及工業 comercial e industrial
- [511] 類別 Classe : 3
- [511] 產品 Produtos : Cosméticos e produtos de higiene pessoal; sabões e detergentes; sabões em creme para o corpo; sabões medicinais; produtos de limpeza para o rosto; essências para o branqueamento da pele; óleos de bebé; leites hidratantes; cremes hidratantes; bases de maquilhagem cremosas; cremes para o branqueamento da pele; loções para a pele; cremes para branquear a pele; produtos cosméticos para os cuidados da pele; cosméticos para a pele; preparações não medicinais para os cuidados da pele; água de toilette; cremes de limpeza; preparações para a remoção da maquilhagem; produtos para a lavagem da pele; champôs; produtos amaciadores do cabelo; óleos essenciais; pós de maquilhagem; máscaras de beleza para o rosto; máscaras hidratantes da pele; batons; óleos de banho; dentífricos; essências de hortelã-pimenta (óleo essencial); produtos de perfumaria; fragrâncias; incensos; cremes para as mãos.
- [540] 商標 Marca :

蜜儂

- [210] 編號 N.º : N/108793
- [220] 申請日 Data de pedido : 2016/02/12
- [730] 申請人 Requerente : DAIICHI SANKYO HEALTHCARE CO., LTD.
 地址 Endereço : 3-14-10 Nihonbashi, Chuo-Ku, Tokyo 103-8234, Japan
 國籍 Nacionalidade : 日本 Japonesa
 活動 Actividade : 商業及工業 comercial e industrial
- [511] 類別 Classe : 3
- [511] 產品 Produtos : Cosméticos e produtos de higiene pessoal; sabões e detergentes; sabões em creme para o corpo; sabões medicinais; produtos de limpeza para o rosto; essências para o branqueamento da pele; óleos de bebé; leites hidratantes; cremes hidratantes; bases de maquilhagem cremosas; cremes para o branqueamento da pele; loções para a pele; cremes para branquear a pele; produtos cosméticos para os cuidados da pele; cosméticos para a pele; preparações não medicinais para os cuidados da pele; água de toilette; cremes de limpeza; preparações para a remoção da maquilhagem; produtos para a lavagem da pele; champôs; produtos amaciadores do cabelo; óleos essenciais; pós de maquilhagem; máscaras de beleza para o rosto; máscaras hidratantes da pele; batons; óleos de banho; dentífricos; essências de hortelã-pimenta (óleo essencial); produtos de perfumaria; fragrâncias; incensos; cremes para as mãos.
- [540] 商標 Marca :

ミノン

- [210] 編號 N.º : N/109050
- [220] 申請日 Data de pedido : 2016/02/18
- [730] 申請人 Requerente : 深圳市鳳凰美居飾品有限公司
 地址 Endereço : 中國深圳市羅湖區筍崗街道寶安北路筍崗倉庫810棟201號
 國籍 Nacionalidade : 中國 Chinesa
 活動 Actividade : 商業及工業 comercial e industrial
- [511] 類別 Classe : 20
- [511] 產品 Produtos : 床架(木製); 餐具櫃; 書桌; 辦公傢俱; 服裝架; 傢俱; 文件櫃; 椅子(座椅); 有抽屜的櫥; 細木工傢俱; 屏風(傢俱); 傘摺架; 報紙陳列架; 金屬傢俱; 食品用塑料裝飾品; 梳妝檯; 手持鏡子(化妝鏡); 畫框; 鏡子(玻璃鏡); 鍍銀玻璃(鏡子)。
- [540] 商標 Marca :



- [210] 編號 N.º : N/109051
- [220] 申請日 Data de pedido : 2016/02/18
- [730] 申請人 Requerente : 深圳市鳳凰美居飾品有限公司
 地址 Endereço : 中國深圳市羅湖區筍崗街道寶安北路筍崗倉庫810棟201號
 國籍 Nacionalidade : 中國 Chinesa
 活動 Actividade : 商業及工業 comercial e industrial

[511] 類別 Classe : 21
 [511] 產品 Produtos : 家庭用陶瓷製品; 瓦器; 錫釉陶器; 陶製平底鍋; 瓷器; 陶器; 瓷器裝飾品; 瓷、陶瓷、陶土或玻璃塑像; 瓷、陶瓷、陶土或玻璃藝術品; 瓷、陶瓷、陶土或玻璃半身雕像; 瓷、陶瓷、陶土或玻璃小雕像; 茶葉罐; 茶具 (餐具); 咖啡具 (餐具); 紙巾盒; 毛巾架和毛巾掛環; 熏香爐; 抹布; 家務手套; 水晶 (玻璃製品)。

[540] 商標 Marca :



[210] 編號 N.º : N/109052
 [220] 申請日 Data de pedido : 2016/02/18
 [730] 申請人 Requerente : 深圳市鳳凰美居飾品有限公司
 地址 Endereço : 中國深圳市羅湖區筍崗街道寶安北路筍崗倉庫810棟201號
 國籍 Nacionalidade : 中國 Chinesa
 活動 Actividade : 商業及工業 comercial e industrial
 [511] 類別 Classe : 35
 [511] 服務 Serviços : 廣告; 計算機網絡上的在線廣告; 商業櫥窗佈置; 電視廣告; 廣告宣傳; 特許經營的商業管理; 通過網站提供商業信息; 進出口代理; 市場營銷; 為商品和服務的買賣雙方提供在線市場; 貨物展出; 無線電廣告; 商業信息; 替他人推銷; 替他人採購 (替其他企業購買商品或服務); 提供商業和商務聯繫信息; 組織商業或廣告交易會; 戶外廣告; 商業管理輔助; 張貼廣告。

[540] 商標 Marca :



[210] 編號 N.º : N/109144
 [220] 申請日 Data de pedido : 2016/02/19
 [730] 申請人 Requerente : 恒信璽利實業股份有限公司
 Hiersun Industrial Co., Ltd.
 地址 Endereço : 中國北京市平谷區林蔭北街13號信息大廈903室 101200
 Room 903, Information Building, No.13 Linyin North Street, Pinggu District, Beijing 101200, P.R.China
 國籍 Nacionalidade : 中國 Chinesa
 活動 Actividade : 商業及工業 comercial e industrial
 [511] 類別 Classe : 3
 [511] 產品 Produtos : 香皂; 非醫用洗浴製劑; 清潔製劑; 拋光製劑; 研磨材料; 香精油; 熏香製劑 (香料); 化妝品; 香水; 牙膏; 薰日用織品用香囊; 寵物用香波; 空氣芳香劑; 防曬劑。

[540] 商標 Marca :



- [210] 編號 N.º : N/109145
- [220] 申請日 Data de pedido : 2016/02/19
- [730] 申請人 Requerente : 恒信璽利實業股份有限公司
Hiersun Industrial Co., Ltd.
- 地址 Endereço : 中國北京市平谷區林蔭北街13號信息大廈903室 101200
Room 903, Information Building, No.13 Linyin North Street, Pinggu District, Beijing 101200, P.R.China
- 國籍 Nacionalidade : 中國 Chinesa
- 活動 Actividade : 商業及工業 comercial e industrial
- [511] 類別 Classe : 25
- [511] 產品 Produtos : 服裝; 工作服; 童裝; 內衣; 嬰兒全套衣; 游泳衣; 防水服; 化裝舞會用服裝; 鞋; 帽子; 襪; 手套 (服裝); 圍巾; 腰帶; 婚紗。
- [540] 商標 Marca :



- [210] 編號 N.º : N/109146
- [220] 申請日 Data de pedido : 2016/02/19
- [730] 申請人 Requerente : 恒信璽利實業股份有限公司
Hiersun Industrial Co., Ltd.
- 地址 Endereço : 中國北京市平谷區林蔭北街13號信息大廈903室 101200
Room 903, Information Building, No.13 Linyin North Street, Pinggu District, Beijing 101200, P.R.China
- 國籍 Nacionalidade : 中國 Chinesa
- 活動 Actividade : 商業及工業 comercial e industrial
- [511] 類別 Classe : 30
- [511] 產品 Produtos : 咖啡; 茶; 茶飲料; 糖; 巧克力; 蜂蜜; 蛋糕; 穀粉製食品; 穀類製品; 以穀物為主的零食小吃; 豆粉; 冰淇淋; 燕麥食品。
- [540] 商標 Marca :



- [210] 編號 N.º : N/109147
- [220] 申請日 Data de pedido : 2016/02/19
- [730] 申請人 Requerente : 恒信璽利實業股份有限公司
Hiersun Industrial Co., Ltd.
- 地址 Endereço : 中國北京市平谷區林蔭北街13號信息大廈903室 101200
Room 903, Information Building, No.13 Linyin North Street, Pinggu District, Beijing 101200, P.R.China
- 國籍 Nacionalidade : 中國 Chinesa
- 活動 Actividade : 商業及工業 comercial e industrial
- [511] 類別 Classe : 31
- [511] 產品 Produtos : 聖誕樹; 未加工木材; 穀 (穀類); 自然花; 裝飾用乾花; 新鮮的園藝草本植物; 植物; 藤本植物; 裝飾用乾植物; 活動物; 新鮮水果; 新鮮蔬菜; 植物種子; 動物食品; 釀酒麥芽。

[540] 商標 Marca :



[210] 編號 N.º : N/109148

[220] 申請日 Data de pedido : 2016/02/19

[730] 申請人 Requerente : 恒信璽利實業股份有限公司
Hiersun Industrial Co., Ltd.

地址 Endereço : 中國北京市平谷區林蔭北街13號信息大廈903室 101200
Room 903, Information Building, No.13 Linyin North Street, Pinggu District, Beijing
101200, P.R.China

國籍 Nacionalidade : 中國 Chinesa

活動 Actividade : 商業及工業 comercial e industrial

[511] 類別 Classe : 37

[511] 服務 Serviços : 室內裝潢; 機械安裝、保養和修理; 鐘錶修理; 防銹; 傢俱保養; 清洗衣服; 消毒; 藝術品修復;
珠寶首飾修理; 修補衣服。

[540] 商標 Marca :



[210] 編號 N.º : N/109149

[220] 申請日 Data de pedido : 2016/02/19

[730] 申請人 Requerente : 恒信璽利實業股份有限公司
Hiersun Industrial Co., Ltd.

地址 Endereço : 中國北京市平谷區林蔭北街13號信息大廈903室 101200
Room 903, Information Building, No.13 Linyin North Street, Pinggu District, Beijing
101200, P.R.China

國籍 Nacionalidade : 中國 Chinesa

活動 Actividade : 商業及工業 comercial e industrial

[511] 類別 Classe : 41

[511] 服務 Serviços : 教育; 安排和組織會議; 組織表演(演出); 流動圖書館; 在線電子書籍和雜誌的出版; 廣播和
電視節目製作; 攝影; 音樂製作; 娛樂; 籌劃聚會(娛樂); 健身俱樂部(健身和體能訓練); 玩
具出租; 遊戲器具出租; 為藝術家提供模特服務。

[540] 商標 Marca :



[210] 編號 N.º : N/109150

[220] 申請日 Data de pedido : 2016/02/19

[730] 申請人 Requerente : 恒信璽利實業股份有限公司
Hiersun Industrial Co., Ltd.

- 地址 Endereço : 中國北京市平谷區林蔭北街13號信息大廈903室 101200
Room 903, Information Building, No.13 Linyin North Street, Pinggu District, Beijing 101200, P.R.China
- 國籍 Nacionalidade : 中國 Chinesa
- 活動 Actividade : 商業及工業 comercial e industrial
- [511] 類別 Classe : 45
- [511] 服務 Serviços : 計劃和安排婚禮服務;為特殊場合釋放鴿子;婚姻介紹;組織宗教集會;服裝出租;社交陪伴;夜間護衛;知識產權諮詢;宗譜研究;保險箱出租。
- [540] 商標 Marca :



- [210] 編號 N.º : N/109179
- [220] 申請日 Data de pedido : 2016/02/23
- [730] 申請人 Requerente : 策略王數碼有限公司
STRATEGIST DIGITAL LIMITED
- 地址 Endereço : 香港柴灣利眾街27號德景工業大廈12樓2室
Rm 2 12/F Tak King Industrial Building, 27 Lee Chung Street, Chaiwan, Hong Kong
- 國籍 Nacionalidade : 根據香港法例成立 Constituída segundo as leis de H.K.
- 活動 Actividade : 商業及工業 comercial e industrial
- [511] 類別 Classe : 9
- [511] 產品 Produtos : 電子出版物(可下載);可下載的電腦應用軟體;電腦程式(可下載軟體);平板電腦;電腦;電子公告牌;資料處理設備;已錄製的電腦程式(程式);電腦軟體(已錄製);USB快閃記憶體盤。
- [540] 商標 Marca :



- [210] 編號 N.º : N/109180
- [220] 申請日 Data de pedido : 2016/02/23
- [730] 申請人 Requerente : 策略王數碼有限公司
STRATEGIST DIGITAL LIMITED
- 地址 Endereço : 香港柴灣利眾街27號德景工業大廈12樓2室
Rm 2 12/F Tak King Industrial Building, 27 Lee Chung Street, Chaiwan, Hong Kong
- 國籍 Nacionalidade : 根據香港法例成立 Constituída segundo as leis de H.K.
- 活動 Actividade : 商業及工業 comercial e industrial
- [511] 類別 Classe : 35
- [511] 服務 Serviços : 價格比較服務;市場分析;商業中介服務;替他人推銷;廣告宣傳;市場行銷;商業資訊代理;商業管理輔助;電腦網路上的線上廣告;為消費者提供商業資訊和建議(消費者建議機構)。
- [540] 商標 Marca :



- [210] 編號 N.º : N/109181
 [220] 申請日 Data de pedido : 2016/02/23
 [730] 申請人 Requerente : 策略王數碼有限公司
 STRATEGIST DIGITAL LIMITED
 地址 Endereço : 香港柴灣利眾街27 號德景工業大廈12樓2室
 Rm 2 12/F Tak King Industrial Building, 27 Lee Chung Street, Chaiwan, Hong Kong
 國籍 Nacionalidade : 根據香港法例成立 Constituída segundo as leis de H.K.
 活動 Actividade : 商業及工業 comercial e industrial
 [511] 類別 Classe : 36
 [511] 服務 Serviços : 金融資訊; 證券交易行情; 金融服務; 金融分析; 金融管理; 經紀; 不動產管理; 資本投資; 財政
 估算; 受託管理。
 [540] 商標 Marca :



- [210] 編號 N.º : N/109182
 [220] 申請日 Data de pedido : 2016/02/23
 [730] 申請人 Requerente : 策略王數碼有限公司
 STRATEGIST DIGITAL LIMITED
 地址 Endereço : 香港柴灣利眾街27 號德景工業大廈12樓2室
 Rm 2 12/F Tak King Industrial Building, 27 Lee Chung Street, Chaiwan, Hong Kong
 國籍 Nacionalidade : 根據香港法例成立 Constituída segundo as leis de H.K.
 活動 Actividade : 商業及工業 comercial e industrial
 [511] 類別 Classe : 38
 [511] 服務 Serviços : 新聞社; 通訊社; 資訊傳送; 無線廣播; 電信資訊; 電子公告牌服務 (通訊服務); 資料串流傳
 輸; 提供與全球電腦網路的電訊連接服務; 提供互聯網聊天室; 提供線上論壇。
 [540] 商標 Marca :



- [210] 編號 N.º : N/109183
 [220] 申請日 Data de pedido : 2016/02/23
 [730] 申請人 Requerente : 策略王數碼有限公司
 STRATEGIST DIGITAL LIMITED
 地址 Endereço : 香港柴灣利眾街27 號德景工業大廈12樓2室
 Rm 2 12/F Tak King Industrial Building, 27 Lee Chung Street, Chaiwan, Hong Kong
 國籍 Nacionalidade : 根據香港法例成立 Constituída segundo as leis de H.K.
 活動 Actividade : 商業及工業 comercial e industrial
 [511] 類別 Classe : 41
 [511] 服務 Serviços : 線上電子書籍和雜誌的出版; 文字出版 (廣告宣傳材料除外); 書籍出版; 安排和組織培訓班;
 安排和組織專題研討會; 新聞記者服務; 電視文娛節目; 原文稿撰寫 (廣告稿除外); 安排和組
 織會議; 娛樂。
 [540] 商標 Marca :



- [210] 編號 N.º : N/109184
- [220] 申請日 Data de pedido : 2016/02/23
- [730] 申請人 Requerente : 策略王數碼有限公司
STRATEGIST DIGITAL LIMITED
- 地址 Endereço : 香港柴灣利眾街27 號德景工業大廈12樓2室
Rm 2 12/F Tak King Industrial Building, 27 Lee Chung Street, Chaiwan, Hong Kong
- 國籍 Nacionalidade : 根據香港法例成立 Constituída segundo as leis de H.K.
- 活動 Actividade : 商業及工業 comercial e industrial
- [511] 類別 Classe : 42
- [511] 服務 Serviços : 電腦軟體設計; 電腦程式設計; 電腦軟體出租; 電腦硬體設計和開發諮詢; 技術專案研究; 技術諮詢; 電腦軟體的安裝; 替他人創建和維護網站; 通過網站提供電腦技術和程式設計資訊; 替他人研究和開發新產品。
- [540] 商標 Marca :



- [210] 編號 N.º : N/109327
- [220] 申請日 Data de pedido : 2016/02/25
- [730] 申請人 Requerente : LOUIS VUITTON MALLETIER
- 地址 Endereço : 2, rue du Pont-Neuf, 75001 Paris, France
- 國籍 Nacionalidade : 法國 Francesa
- 活動 Actividade : 商業及工業 comercial e industrial
- [511] 類別 Classe : 3
- [511] 產品 Produtos : Preparações para branquear e outras substâncias para a lavagem, preparações para limpar, polir e desengordurar; produtos de limpeza, óleos para fins de limpeza; conservantes para couro (pomadas); preparações para branquear couro; cremes de polimento; cremes para couro; pomadas para calçado; graxa para sapatos; cera para sapatos; cera de sapateiros; produtos de perfumaria; perfumes; água-de-toilette; água de perfume; água-de-colónia; bases para perfumes; extractos de flores (perfumes); óleos essenciais; fragrâncias para perfumar o ambiente; «potpourris» (fragrâncias); incenso; preparações cosméticas para os cuidados da pele e dos lábios; preparações cosméticas para fins de emagrecimento; loções para fins cosméticos; máscaras de beleza; preparações cosméticas para os cuidados das mãos, do rosto e do corpo; preparações cosméticas para os cuidados do cabelo; preparações para desembaraçar o cabelo; loções capilares; preparações para a descoloração (descolorantes) do cabelo (cosméticos); tintas para o cabelo; cremes ou geles para pentear o cabelo; produtos em aerossol para o cabelo; cremes depilatórios; cera depilatória; preparações para barbear; sabão para barbear; espuma para barbear; produtos para depois de barbear; protectores solares para uso cosmético; artigos de higiene pessoal; dentífricos; sabões; champôs; geles para o duche; geles para o banho; óleos para o banho (para uso cosmético); sais de banho para uso cosmético; preparações para banhos de espuma; pérolas para o banho (para uso cosmético); pó-de-talco, para fins de toilette; leite de limpeza para fins de toilette; desodorizantes para humanos; produtos de maquilhagem; batons; preparações para bronzear (para uso cosmético); produtos auto-bronzeadores (para uso cosmético); máscara para pestanas; pós de maquilhagem; sombras para os olhos; lápis para maquilhagem; produtos para remoção da maquilhagem; decalcomanias decorativas para fins cosméticos; tatuagens temporárias para o corpo e unhas (cosméticos); kits de maquilhagem e kits cosméticos; preparações para os cuidados e melhoria da aparência das unhas; esmalte para as unhas para uso cos-

mético; produtos para a protecção das unhas; verniz para as unhas; produtos para remoção de verniz de unhas; unhas postiças; kits de unhas postiças; adesivos para unhas postiças.

[540] 商標 Marca :

JE, TU, IL

[300] 優先權 Prioridade :

日期Data	編號N.º	國家/地區País/Território
2015/09/17	15/4210613	法國 França

[210] 編號 N.º : N/109347

[220] 申請日 Data de pedido : 2016/02/25

[730] 申請人 Requerente : 咖喱榮餐飲發展一人有限公司

地址 Endereço : 澳門黑沙環馬路124號岐關新邨6座四樓AQ

國籍 Nacionalidade : 根據澳門法例成立 Constituída segundo as leis de Macau

活動 Actividade : 商業 comercial

[511] 類別 Classe : 29

[511] 產品 Produtos : 肉, 魚, 家禽及野味, 肉汁, 醃漬、冷凍、乾製及煮熟的魚丸和蔬菜。

[540] 商標 Marca :



[591] 商標顏色 Cores de marca : 綠色Pantone : 3405, 黃色Pantone : 109C, 咖啡色Pantone : 504C, 白色Pantone : White, 如圖所示。

[210] 編號 N.º : N/109348

[220] 申請日 Data de pedido : 2016/02/25

[730] 申請人 Requerente : 咖喱榮餐飲發展一人有限公司

地址 Endereço : 澳門黑沙環馬路124號岐關新邨6座四樓AQ

國籍 Nacionalidade : 根據澳門法例成立 Constituída segundo as leis de Macau

活動 Actividade : 商業 comercial

[511] 類別 Classe : 35

[511] 服務 Serviços : 廣告, 實業經營, 實業管理, 辦公事務。

[540] 商標 Marca :



[591] 商標顏色 Cores de marca : 綠色Pantone : 3405, 黃色Pantone : 109C, 咖啡色Pantone : 504C, 白色Pantone : White, 如圖所示。

[210] 編號 N.º : N/109349

[220] 申請日 Data de pedido : 2016/02/25

- [730] 申請人 Requerente : 咖喱榮餐飲發展一人有限公司
 地址 Endereço : 澳門黑沙環馬路124號岐關新邨6座四樓AQ
 國籍 Nacionalidade : 根據澳門法例成立 Constituída segundo as leis de Macau
 活動 Actividade : 商業 comercial
- [511] 類別 Classe : 30
- [511] 產品 Produtos : 調味用香料, 調味品, 咖喱汁。
- [540] 商標 Marca :



- [591] 商標顏色 Cores de marca : 綠色Pantone : 3405, 黃色Pantone : 109C, 咖啡色Pantone : 504C, 白色Pantone : White, 如圖所示。

- [210] 編號 N.º : N/109350
- [220] 申請日 Data de pedido : 2016/02/25
- [730] 申請人 Requerente : 咖喱榮餐飲發展一人有限公司
 地址 Endereço : 澳門黑沙環馬路124號岐關新邨6座四樓AQ
 國籍 Nacionalidade : 根據澳門法例成立 Constituída segundo as leis de Macau
 活動 Actividade : 商業 comercial
- [511] 類別 Classe : 43
- [511] 服務 Serviços : 提供食物和飲料服務。
- [540] 商標 Marca :



- [591] 商標顏色 Cores de marca : 綠色Pantone : 3405, 黃色Pantone : 109C, 咖啡色Pantone : 504C, 白色Pantone : White, 如圖所示。

- [210] 編號 N.º : N/109564
- [220] 申請日 Data de pedido : 2016/03/07
- [730] 申請人 Requerente : MARC JACOBS TRADEMARKS L.L.C.
 地址 Endereço : 72, Spring Street, 2nd Floor, New York, New York, 10012 United States of America
 國籍 Nacionalidade : 美國 Americana
 活動 Actividade : 商業及工業 comercial e industrial
- [511] 類別 Classe : 3
- [511] 產品 Produtos : Cosméticos e produtos de maquilhagem; fragrâncias, nomeadamente, perfume, água-de-colónia, água-de-toilette; loções, bálsamos e geles para depois de barbear; desodorizantes de uso pessoal; champô para o cabelo; geles e preparações cosméticas para o banho e duche; loções cosméticas para o corpo; cremes, loções e produtos de lavagem perfumados para os cuidados do corpo; verniz para as unhas.

[540] 商標 Marca :



[300] 優先權 Prioridade :

日期Data	編號N.º	國家/地區País/Território
2015/09/15	86/757,337	美國 Estados Unidos da América

[210] 編號 N.º : N/109565

[220] 申請日 Data de pedido : 2016/03/07

[730] 申請人 Requerente : MARC JACOBS TRADEMARKS L.L.C.

地址 Endereço : 72, Spring Street, 2nd Floor, New York, New York, 10012 United States of America

國籍 Nacionalidade : 美國 Americana

活動 Actividade : 商業及工業 comercial e industrial

[511] 類別 Classe : 9

[511] 產品 Produtos : Óculos de sol; armações de óculos de sol; estojos para óculos de sol; óculos; armações de óculos; estojos de óculos; estojos para telemóveis; estojos de transporte para telemóveis; estojos de transporte para laptops; hardware USB; auscultadores; estojos de protecção para computadores tablet; capas de protecção para computadores tablet; invólucros de protecção para computadores tablet; sacos para máquinas fotográficas; leitores de livros electrónicos; leitores de livros digitais.

[540] 商標 Marca :



[300] 優先權 Prioridade :

日期Data	編號N.º	國家/地區País/Território
2015/09/15	86/757,270	美國 Estados Unidos da América

[210] 編號 N.º : N/109566

[220] 申請日 Data de pedido : 2016/03/07

[730] 申請人 Requerente : MARC JACOBS TRADEMARKS L.L.C.

地址 Endereço : 72, Spring Street, 2nd Floor, New York, New York, 10012 United States of America

國籍 Nacionalidade : 美國 Americana

活動 Actividade : 商業及工業 comercial e industrial

[511] 類別 Classe : 14

[511] 產品 Produtos : Artigos de joalharia, nomeadamente, pulseiras, pulseiras para os braços, braceletes, anéis, brincos, colares, broches, alfinetes, fivelas para pulseiras de relógios, berloques; bijutaria; relógios; relógios de pulso; correias para relógios; pulseiras para relógios; estojos para relógios; caixas para relógios; correntes para chaves como artigos de joalharia sem ser de couro.

[540] 商標 Marca :



[300] 優先權 Prioridade :	日期Data	編號N.º	國家/地區País/Território
	2015/09/15	86/757,283	美國 Estados Unidos da América

- [210] 編號 N.º : N/109567
- [220] 申請日 Data de pedido : 2016/03/07
- [730] 申請人 Requerente : MARC JACOBS TRADEMARKS L.L.C.
 地址 Endereço : 72, Spring Street, 2nd Floor, New York, New York, 10012 United States of America
 國籍 Nacionalidade : 美國 Americana
 活動 Actividade : 商業及工業 comercial e industrial
- [511] 類別 Classe : 18
- [511] 產品 Produtos : Malas de mão; mochilas de campismo; sacos para as costas; mochilas; sacos de transporte; sacos de praia; sacos multiusos; sacos para compras de lona; sacos para compras em matérias têxteis; sacolas; pochetes; sacos de tiracolo; alcofas; malas de mão em forma de balde; sacos para usar à cintura; porta-moedas; sacos para cosméticos vendidos vazios; bolsas para moedas; carteiras; bolsas de couro; estojos para chaves; correntes em couro para chaves; porta-cartões de visita; porta-cartões de crédito; estojos para artigos de toucador vendidos vazios; estojos para artigos de toilette vendidos vazios; sacos para fraldas; sacos para equipamento (com formato cilíndrico); sacos de estafeta; bolsas de tiracolo; bolsas de fechar com cordão; pastas para documentos; sacolas de tipo portefólio em couro ou imitação de couro; caixas em couro ou imitação de couro para embalagem e transporte de produtos; baús de viagem; sacos de viagem; sacos para vestuário para viagem; caixas para chapéus para viagem não de papel ou cartão; chapéus-de-chuva; chapéus-de-sol.

[540] 商標 Marca :



[300] 優先權 Prioridade :	日期Data	編號N.º	國家/地區País/Território
	2015/09/15	86/757,287	美國 Estados Unidos da América

- [210] 編號 N.º : N/109568
- [220] 申請日 Data de pedido : 2016/03/07
- [730] 申請人 Requerente : MARC JACOBS TRADEMARKS L.L.C.
 地址 Endereço : 72, Spring Street, 2nd Floor, New York, New York, 10012 United States of America
 國籍 Nacionalidade : 美國 Americana
 活動 Actividade : 商業及工業 comercial e industrial
- [511] 類別 Classe : 25
- [511] 產品 Produtos : Vestuário, nomeadamente, jérseis, camisas, t-shirts, camisolas de alças, blusas, pólos, camisolas, cardigãs, pulôveres, camisolas com capuz, sweatshirts, calças, calças de ganga,

perneiras, macacões, calções, vestidos, saias, fatos, blazers, jaquetas, casacos, gabardinas, sobretudoos; cintos (vestuário); gravatas; lenços de cabeça ou pescoço; xales; bandanas; coletes; luvas; mitenes; meias; peúgas; hosiery; vestuário de natação; roupa interior; pijamas; camisas de dormir; lenços de bolso (vestuário); calçado, nomeadamente, sapatos, botas, sandálias e chinelos; chapelaria, nomeadamente, chapéus e bonés.

[540] 商標 Marca :



[300] 優先權 Prioridade :

日期Data	編號N.º	國家/地區País/Território
2015/09/15	86/757,322	美國 Estados Unidos da América

[210] 編號 N.º : N/109569

[220] 申請日 Data de pedido : 2016/03/07

[730] 申請人 Requerente : MARC JACOBS TRADEMARKS L.L.C.

地址 Endereço : 72, Spring Street, 2nd Floor, New York, New York, 10012 United States of America

國籍 Nacionalidade : 美國 Americana

活動 Actividade : 商業及工業 comercial e industrial

[511] 類別 Classe : 35

[511] 服務 Serviços : Serviços de loja de venda a retalho e serviços de loja de venda a retalho online de vestuário, calçado, chapelaria, malas de mão, artigos de couro, cintos, artigos de óptica, joalheria, relógios, livros e artigos de papelaria, capas para telefones móveis, estojos de transporte para laptops, auscultadores, capas de protecção, capas e invólucros para computadores tablet, fragrâncias, cosméticos, produtos para os cuidados pessoais e para os cuidados da pele, acessórios e ornamentos para o cabelo.

[540] 商標 Marca :



[300] 優先權 Prioridade :

日期Data	編號N.º	國家/地區País/Território
2015/09/15	86/757,334	美國 Estados Unidos da América

[210] 編號 N.º : N/109588

[220] 申請日 Data de pedido : 2016/03/08

[730] 申請人 Requerente : CHANEL

地址 Endereço : 135, avenue Charles de Gaulle, 92200 Neuilly-Sur-Seine, França

國籍 Nacionalidade : 法國 Francesa

活動 Actividade : 商業及工業 comercial e industrial

[511] 類別 Classe : 3

[511] 產品 Produtos : Preparações para perfumar o ar, cosméticos; produtos de banho; loções para depois de barbear, óleos essenciais; ambientadores para automóveis; ambientadores para fins domés-

ticos, cremes anti-rugas, óleos para banho (cosméticos), loções para banho, sais de banho não para fins medicinais, máscaras de beleza, óleos para o corpo, loções para o corpo, leites de toalete, preparações descolorantes para o cabelo, cotonetes para fins cosméticos, cosméticos para animais, algodão para fins cosméticos, cremes cosméticos, preparações cosméticas para o banho, creme para branquear a pele, dentífricos, gel branqueador dos dentes, produtos para a limpeza dos dentes; sabonetes desodorizantes, desodorizantes [perfumaria] e desodorizantes para animais de estimação, depilatórios, champôs secos, lápis para sobrancelhas, pestanas falsas, sombras para olhos, unhas falsas; perfumes, extractos de flores (perfumaria); tintas para o cabelo, gel para o cabelo, hidratantes para o cabelo, loções para o cabelo, laca para o cabelo; incensos; água de alfazema; brilho para os lábios, batons, pós de maquilhagem, preparações para remover a maquilhagem, rímel; adesivos para decorar unhas, preparações para os cuidados das unhas, verniz para unhas; «potpourris» (fragrâncias); água perfumada; champôs, champôs para animais de estimação, sabões para barbear, preparações para protecção solar (cosméticos), pó de talco, pó de toalete, sabões para uso pessoal, sabonetes, água de colónia, verniz para unhas, preparações removedoras de verniz, preparações de limpeza, detergentes, preparações para polir, graxa.

[540] 商標 Marca

: **MADMOISELLE PRIVE**

[300] 優先權 Prioridade

日期Data	編號N.º	國家/地區País/Território
2015/10/12	15/4217078	法國 França

[210] 編號 N.º

: N/109589

[220] 申請日 Data de pedido

: 2016/03/08

[730] 申請人 Requerente

: CHANEL

地址 Endereço

: 135, avenue Charles de Gaulle, 92200 Neuilly-Sur-Seine, França

國籍 Nacionalidade

: 法國 Francesa

活動 Actividade

: 商業及工業 comercial e industrial

[511] 類別 Classe

: 9

[511] 產品 Produtos

: Aparelhos e instrumentos educacionais e de ensino; auxiliares de aprendizagem electrónica; máquinas fotográficas; correias para máquinas fotográficas, óculos sem hastes; óculos, óculos de sol; óculos para uso óptico; lentes de contacto; correias, cordões e correntes para óculos e óculos de sol; armações para óculos e para óculos sem hastes; estojos para óculos e para óculos de sol; estojos para lentes de contacto e para óculos sem hastes; auscultadores; telefones; telefones móveis; «smartphones»; tapetes para rato; leitores MP3; computadores; tablets; sistema de posicionamento global (GPS); correias para telefones móveis; películas protectoras écrans LCD e para telefones móveis; películas protectoras para computadores tablete, capas para computadores e computadores tablete; aparelhos e instrumentos eléctricos áudio e vídeo; aparelhos e instrumentos de telecomunicação; adesivos bloqueadores das ondas eletromagnéticas para telefones móveis; capas e tampas de protecção para telefones portáteis; computadores e computadores tablete; leitores de mídia portáteis, assistentes digitais pessoais; agendas e blocos de notas electrónicos; máquinas de jogos de computador; conjuntos de mãos livres para telefones; aparelhos de televisão; écrans de vídeo; conjuntos de auscultadores; gravadores vídeo; receptores de áudio, de rádio e de vídeo; gravadores de fita magnética; microfones; leitores de DVD; «software» de computador; carregadores de discos para computadores; mídias electrónicas pré-gravadas (música); publicações descarregáveis, publicações impressas em formato de leitura electrónica, publicação, exibição, envio, etiquetagem, preenchimento de um «blog», partilha ou outras formas de difusão de

meios de comunicação ou informação electrónicos via Internet ou através de outras redes de comunicação; publicações electrónicas fornecidas em linha através de bases de dados ou da Internet (incluindo sítios web); caixas registadoras; máquinas de calcular; extintores de incêndios; vestuário, luvas e sapatos de protecção contra acidentes, irradiação e fogo; capacetes protectores para desporto e equitação; óculos de protecção para desporto; ímans decorativos, cronógrafos [aparelhos de gravação de tempo], aparelhos de fax; máquinas de pesagem; medidas; sinais luminosos ou mecânicos, máquinas cinematográficas; aparelhos e instrumentos geodésicos; aparelhos e instrumentos ópticos; materiais para redes eléctricas [fios, cabos]; aparelhos de regulação eléctrica, pára-raios, eletrolisadores; aparelhos radio-lógicos para fins industriais; alarmes, baterias eléctricas; películas cinematográficas.

[540] 商標 Marca :

MADemoiselle PRIVE

[300] 優先權 Prioridade :

日期Data	編號N.º	國家/地區País/Território
2015/10/12	15/4217078	法國 França

[210] 編號 N.º : N/109590

[220] 申請日 Data de pedido : 2016/03/08

[730] 申請人 Requerente : CHANEL

地址 Endereço : 135, avenue Charles de Gaulle, 92200 Neuilly-Sur-Seine, França

國籍 Nacionalidade : 法國 Francesa

活動 Actividade : 商業及工業 comercial e industrial

[511] 類別 Classe : 18

[511] 產品 Produtos : Couro em bruto ou semi-trabalhado, imitação de couro; bastões de alpinistas; mochilas; malas de mão; pastas em couro ou imitações de couro; bastões; peles [peles de animais], porta-chaves em couro; bolsas em couro; sombrinhas; carteiras, selas para cavalos; chapéus de chuva; sacolas; sacos para as compras; pastas; sacos de viagem; baús de viagem; bastões de chapéus de chuva; estojos de toalete denominados «vanity cases»; bengalas; pastas de arquivo; chicotes; revestimentos em couro para móveis; correias em couro; invólucros tubulares para enchidos; vestuário para animais; estojos para cosméticos (vendidos vazios); coleiras para animais; caixas em couro; sacos em couro para embalar; revestimentos em couro para móveis; arreios para animais; equipamento de equitação (artigos de selaria; cobertores para cavalos, panos de sela para cavalos); trelas para animais.

[540] 商標 Marca :

MADemoiselle PRIVE

[300] 優先權 Prioridade :

日期Data	編號N.º	國家/地區País/Território
2015/10/12	15/4217078	法國 França

[210] 編號 N.º : N/109591

[220] 申請日 Data de pedido : 2016/03/08

[730] 申請人 Requerente : CHANEL

地址 Endereço : 135, avenue Charles de Gaulle, 92200 Neuilly-Sur-Seine, França

國籍 Nacionalidade : 法國 Francesa

活動 Actividade : 商業及工業 comercial e industrial

[511] 類別 Classe : 25

[511] 產品 Produtos : Vestuário, calçado, chapelaria, vestuário para crianças, calcinhas para bebés, enxovais de bebé, babetes não em papel; robes para banho, fatos de banho, roupa de praia, calções, cin-

tos [vestuário], suspensórios, blusas, casacos de malha, camisolas, camisas, «t-shirts», saias, camisolas «polo», camisolas de treino, conjuntos de camisolas interiores e cuecas [roupa interior], meias de liga, camisolas interiores, cuecas, «lingerie», cintas [roupa interior], blusa interior [vestuário], perneiras, combinações, espartilhos, meias de liga, ligas, cuecas, vestuário para dormir, camisa de noite, pijamas, vestidos, camisas, vestidos de noite, máscaras para os olhos para dormir; peles [vestuário], luvas [vestuário], luvas de lã sem dedos, chapéus, bonés, toucas para o banho, lenços, mantilhas, toucas de dormir, tapa orelhas [vestuário], palas [chapelaria], «lingerie», fatos para homem, sobretudos, capas, ponchos, gabardinas, luvas de ski, cachecóis, xailes, gravatas, colarinhos, peúgas, ligas, peúgas de desporto, «collants», perneiras [calças], fatos de treino; fitas para punhos [vestuário], cintos, bolsas [vestuário]; sapatos, chuteiras, botas de ski, grampos para calçado, saltos para sapatos, botas, botins, sapatos de praia, chinelos de banho, sandálias de banho, sandálias, pantufas, vestuário desportivo, robes, vestuário de cerimónia coreano, vestidos de noiva, vestuário de trabalho, uniformes escolares, trajes de máscaras, máscaras para protecção contra o frio.

[540] 商標 Marca :

MADemoiselle PRIVE

[300] 優先權 Prioridade :

日期Data	編號N.º	國家/地區País/Território
2015/10/12	15/4217078	法國 França

[210] 編號 N.º : N/109618

[220] 申請日 Data de pedido : 2016/03/09

[730] 申請人 Requerente : 徐銀卿

XU YINQING

地址 Endereço : 澳門海南園第二座14/G

國籍 Nacionalidade : 中國 Chinesa

活動 Actividade : 商業 comercial

[511] 類別 Classe : 30

[511] 產品 Produtos : 餅乾類, 糖果類。

[540] 商標 Marca :

葡式優品
PUSHIYOU PIN

通知 Notificações : 根據12月13日第97/99/M號法令第209條第1至3款規定, 刪除了“蜜餞類”, 因屬其他類別。

[210] 編號 N.º : N/109619

[220] 申請日 Data de pedido : 2016/03/09

[730] 申請人 Requerente : 徐銀卿

XU YINQING

地址 Endereço : 澳門海南園第二座14/G

國籍 Nacionalidade : 中國 Chinesa

活動 Actividade : 商業 comercial

[511] 類別 Classe : 3

[511] 產品 Produtos : 化妝品、沐浴露、護膚品。

[540] 商標 Marca :

Hermione

[210] 編號 N.º : N/109645
 [220] 申請日 Data de pedido : 2016/03/09
 [730] 申請人 Requerente : MARC JACOBS TRADEMARKS L.L.C.
 地址 Endereço : 72, Spring Street, 2nd Floor, New York, New York, 10012 United States of America
 國籍 Nacionalidade : 美國 Americana
 活動 Actividade : 商業及工業 comercial e industrial
 [511] 類別 Classe : 35
 [511] 服務 Serviços : Administração de um programa de recompensa de fidelidade dos clientes que proporciona benefícios, recompensas, ofertas, cupões ou outros incentivos com base nas compras e atividades do cliente.

[540] 商標 Marca :

LOVEMARC

[300] 優先權 Prioridade :

日期Data	編號N.º	國家/地區País/Território
2015/09/15	86/756,694	美國 Estados Unidos da América

[210] 編號 N.º : N/109646
 [220] 申請日 Data de pedido : 2016/03/09
 [730] 申請人 Requerente : MARC JACOBS TRADEMARKS L.L.C.
 地址 Endereço : 72, Spring Street, 2nd Floor, New York, New York, 10012 United States of America
 國籍 Nacionalidade : 美國 Americana
 活動 Actividade : 商業及工業 comercial e industrial
 [511] 類別 Classe : 35
 [511] 服務 Serviços : Administração de um programa de recompensa de fidelidade dos clientes que proporciona benefícios, recompensas, ofertas, cupões ou outros incentivos com base nas compras e atividades do cliente.

[540] 商標 Marca :

MARC JACOBS LOVEMARC

[300] 優先權 Prioridade :

日期Data	編號N.º	國家/地區País/Território
2015/09/15	86/756,696	美國 Estados Unidos da América

[210] 編號 N.º : N/109665
 [220] 申請日 Data de pedido : 2016/03/09
 [730] 申請人 Requerente : Alibaba Group Holding Limited
 地址 Endereço : Fourth Floor, One Capital Place, P. O. Box 847, George Town, Grand Cayman, Cayman Islands
 國籍 Nacionalidade : 開曼群島 Caimanesa
 活動 Actividade : 商業及工業 comercial e industrial
 [511] 類別 Classe : 9

[511] 產品 Produtos

: Aparelhos e instrumentos científicos, náuticos, geodésicos, fotográficos, cinematográficos, ópticos, de pesagem, de medida, de sinalização, de controlo (inspecção), de socorro (salvamento) e de ensino; aparelhos e instrumentos para a condução, distribuição, transformação, acumulação, regulação ou o controlo da corrente eléctrica; aparelhos para o registo, a transmissão ou reprodução do som ou das imagens; suportes de registo magnético, discos acústicos; distribuidores automáticos e mecanismos para aparelhos de pré-pagamento; caixas registadoras, máquinas de calcular, equipamentos para o tratamento da informação e computadores; programas de computador; software para processamento de pagamentos electrónicos para e de terceiros; software de autenticação; software fornecido na Internet; software informático para entretenimento interactivo, que permitam aos utilizadores personalizar a visualização, audição e experiência ao seleccionar e organizar a exibição o desempenho de elementos áudio, ficheiros audiovisuais e gravações, apresentando programas e conteúdos multimédia de entretenimento; publicações electrónicas em linha (descarregáveis a partir da Internet ou de uma rede informática ou de uma base de dados informática); software de mensagens instantâneas; software de partilha de ficheiros; software de comunicação para a troca electrónica de dados, de áudio, de vídeo, de imagens e de gráficos através de computadores, telemóveis, redes sem fios e redes de telecomunicações; software de computador sob a forma de uma aplicação para dispositivos móveis e computadores; aplicativos de software para uso com dispositivos móveis; software informático para o processamento de imagens, de gráficos, de áudio, de vídeo e de texto; software descarregável para facilitar a transmissão electrónica de informações, dados, documentos, voz e imagens na Internet; software descarregável que permite participar em aulas e reuniões na Web com acesso a dados, documentos, imagens e aplicações de software através de um navegador Web; software descarregável para acesso, visualização e controlo de computadores remotos e redes informáticas; publicações electrónicas descarregáveis sob a forma de artigos, livros brancos e materiais de instrução sobre telecomunicações, Internet, formação, negócios, vendas, e marketing; software e periféricos de computador; computadores notebook; computadores laptop; computadores portáteis; computadores de mão; assistentes digitais pessoais; leitores de multimédia pessoais; telemóveis; telefones inteligentes; câmaras digitais; baterias, carregadores de baterias; estações de trabalho informáticas; servidores de computadores; hardware de rede para computadores e telecomunicações; adaptadores de redes informáticas, comutadores, roteadores, e concentradores; modems e cartões e dispositivos de comunicação com fios e sem fios; «laptop holders», sacos para computadores; extintores; hardware e firmware para computadores; software para computadores (incluindo software descarregável da Internet); discos compactos; música digital (descarregável da Internet); aparelhos de telecomunicações; almofadas para ratos; aparelhos de telefones móveis; acessórios para telefones móveis; jogos, imagens, imagens animadas, filmes e música descarregáveis; sistemas de alarme; câmaras de segurança; unidades móveis de emissão de rádio e televisão; equipamento de teledifusão; câmaras; câmaras de vídeo; auscultadores; dispositivos auditivos para telefones; autofalantes; aparelhos e equipamentos para sistemas de posicionamento global (GPS); programas e software para jogos de computador, electrónicos e de vídeo (incluindo software descarregável a partir da Internet); ecrãs de cristais líquidos para equipamentos de telecomunicações e electrónicos; conversores; telecomandos; programas de armazenamento de dados; óculos e óculos de sol; painéis de afixação electrónicos; cartões de crédito, de débito, de pagamento e de identificação codificados ou magnéticos; caixas automáticas, distribuidores de dinheiro; aplicações de software para computador, descarregáveis; leitores de livros electrónicos; cartuchos de toner, vazios, para impressoras e fotocopiadoras; dispositivos para vigilância de bebés; dispositivos de vídeo para vigilância de bebés; tampas para objectivas; computadores tablet; cartões de acesso codificados; óculos 3D; cartões de memória para máquinas de jogos de vídeo; tudo incluído na classe 9.

[540] 商標 Marca :



-
- [210] 編號 N.º : N/109666
- [220] 申請日 Data de pedido : 2016/03/09
- [730] 申請人 Requerente : Alibaba Group Holding Limited
 地址 Endereço : Fourth Floor, One Capital Place, P. O. Box 847, George Town, Grand Cayman, Cayman Islands
- 國籍 Nacionalidade : 開曼群島 Caimanesa
- 活動 Actividade : 商業及工業 comercial e industrial
- [511] 類別 Classe : 35
- [511] 服務 Serviços : Publicidade; gestão de negócios comerciais; administração comercial; trabalhos de escritório; organização, execução e supervisão de programas de fidelização e de incentivos; serviços de publicidade providenciados através da Internet; produção de anúncios publicitários para a televisão e rádio; contabilidade; leilões; organização de feiras para fins comerciais; sondagens de opinião; processamento de dados; provisão de informação comercial; serviços de agência de publicidade; serviços de publicidade fornecidos para terceiros; gestão de bases de dados; compilação de informações em bases de dados informáticas; serviços de consultadoria de negócios comerciais; serviços de consultadoria de negócios comerciais nas áreas de eventos, conferências, programas de formação, programas de aprendizagem, e seminários baseados na Web; serviços de consultadoria de negócios comerciais na área de distribuição de conhecimento baseado na Web; serviços de consultadoria de negócios comerciais na área de colaboração e tecnologias de colaboração em linha; serviços de consultadoria de negócios comerciais nas áreas de vendas e marketing; serviços de gestão de projectos de negócios comerciais; serviços de gestão de projectos de negócios comerciais relacionados com o desenvolvimento, estabelecimento, encenação, produção, gravação, supervisão e acompanhamento de eventos, conferências, programas de formação, programas de aprendizagem, e seminários baseados na Web; serviços de pesquisa de mercado e de consultadoria de negócios comerciais; serviços de consultadoria de negócios comerciais relacionados com a facilitação da transacção de negócios comerciais através de redes informáticas locais e mundiais, localizando e fornecendo referências para a entrega de uma grande variedade de produtos e serviços comerciais e de consumo; difusão de informações comerciais sobre produtos e serviços de terceiros através de redes informáticas locais e mundiais; serviços de consultadoria de negócios comerciais para fornecimento de um sítio Web numa rede informática mundial através do qual terceiros podem oferecer produtos e serviços, colocar, determinar o estado de e executar informações comerciais e encomendas, estabelecer contractos e efectuar transacções comerciais; fornecimento de serviços informatizados de encomenda em linha; publicidade de produtos e serviços de terceiros através de redes informáticas locais e mundiais; serviços de agências de importação/exportação internacionais; aluguer de espaço publicitário em meios de comunicação; serviços de transacções em linha relacionados com a venda em leilões electrónicos e fornecimento de avaliações comerciais em linha relacionadas com os mesmos; serviços de venda a retalho em linha de

produtos de consumo; fornecimento de um directório de Websites pertencentes a terceiros para proporcionar transacções comerciais; serviços de consultadoria comercial relacionados com a exploração de um mercado electrónico para os compradores e vendedores de produtos e/ou serviços numa rede informática mundial; assistência comercial relacionada com facilitação da transacção de comércio através de redes informáticas locais ou mundiais; serviços de consultoria em gestão de empresas; serviços de marketing e de promoção; publicação de material publicitário; comercialização de instalações vagas; difusão de material publicitário, actualização de material publicitário, compilação de anúncios para utilização como páginas Web na Internet; aluguer de espaços publicitários; processamento de dados informáticos; serviços de informações sobre vendas, negócios, promoções; serviços de atendimento telefónico (para assinantes ausentes); atendimento telefónico (para terceiros); serviços de venda em leilão prestados na Internet; gestão de pessoal; fornecimento de informações de vendas, de negócios, publicitárias e de promoção através de uma rede informática mundial e através da Internet; apresentação de produtos em meios de comunicação para fins de venda a retalho; a reunião, para o benefício de terceiros, de uma variedade de produtos, permitindo aos clientes visionar e adquirir comodamente esses produtos a partir de um «website» de produtos generalizados na Internet e num ponto de venda por grosso; a reunião, para o benefício de terceiros, de uma variedade de produtos, permitindo aos clientes visionar e adquirir comodamente esses produtos a partir de um catálogo de produtos generalizados através de encomendas postais ou por meio de telecomunicações; a reunião, para o benefício de terceiros, de uma variedade de produtos, permitindo aos clientes visionar e adquirir comodamente esses produtos a partir de pontos de venda a retalho; venda a retalho e venda por grosso de telefones, telefones móveis, acessórios de telefones móveis, produtos electrónicos e de telecomunicações, «hardware» para computadores e «software» para computadores, baterias, carregadores de baterias, aparelhos e instrumentos para registar, receber, transmitir e/ou reproduzir dados, informação, gravuras, imagens e/ou som, metais preciosos, joalharia, pedras preciosas, produtos de imprensa, artigos de papelaria e cartões codificados magnética e não magneticamente, móveis, molduras, utensílios de cozinha e de uso doméstico, vidraria, porcelana e faiança, têxteis, vestuário, calçado, chapelaria, rendas e bordados, botões, fitas, alfinetes e agulhas, flores artificiais, carpetes, tapetes, jogos e brinquedos electrónicos, químicos usados na indústria, ciência, fotografia e agricultura, tintas, vernizes e lacas, produtos de higiene pessoal, sabões, perfumaria, cosméticos, loções para o cabelo e para o corpo, óleos essenciais, preparações para limpar e branquear, lubrificantes, combustíveis, velas, preparações farmacêuticas, veterinárias e higiénicas, serralharia e pequenos itens de quinquilharia metálica, máquinas e máquinas-ferramentas, cutelaria, navalhas e ferramentas manuais, computadores, máquinas de calcular, aparelhos e instrumentos eléctricos, fotográficos, cinematográficos e ópticos, óculos e óculos de sol, aparelhos e instrumentos cirúrgicos e médicos, aparelhos para iluminação, aquecimento, produção de vapor, cozedura, refrigeração, secagem, ventilação, distribuição de águas e para fins sanitários, veículos, armas de fogo, fogos-de-artifício, artigos de prata, relojoaria e instrumentos cronométricos, instrumentos musicais, revistas, cartões, produtos de papel e de cartão, gravuras, máquinas de escrever e artigos de escritório, materiais de embalagem, borracha e plásticos para uso na manufactura, materiais para calafetar e isolar, couro e imitações de couro e produtos nestas matérias, malas de mão, porta-moedas, carteiras de bolso, estojos em couro, sacos, bagagem, chapéus-de-chuva, espelhos, cordas, cordéis, redes, tendas, fios e linhas para uso têxtil, cabides, marca-pratos, artigos para costura, coberturas de cama e de mesa, brinquedos e artigos desportivos, alimentos e bebidas, carne, peixe, aves, frutos e legumes em conserva, secos e cozinhados, geleias e molhos de frutas, ovos, leite e produtos lácteos, óleos e gorduras comestíveis, café, chá, cacau, açúcar, arroz, farinha, pão e bolos, condimentos, frutos e legumes frescos, cerveja,

água mineral, sumos de frutos e outras bebidas não-alcoólicas, bebidas alcoólicas, produtos florais, tabaco, artigos para fumadores e fósforos; publicidade directa por correio; serviços de agência de compra e venda para terceiros; selecção e aprovisionamento de produtos para indivíduos e negócios; serviços de encomendas (para terceiros); serviços retalhistas de grande armazém; serviços retalhistas de supermercado; serviços de secretariado; provisão de informação estatística de negócios; organização de exposições para fins comerciais ou publicitários; serviços de assessoria de negócios relacionados com a compilação e o aluguer de listas de endereços; investigações de negócios; serviços de administração de negócios para o processamento de vendas feitas na Internet; serviços de referência e de colocação de pessoal; agências de desalfandegamento de importações-exportações (serviços de agência de importação-exportação); agências para subscrições de jornais; reprodução de documentos; transcrição (incluindo escrita em «stencil-paper»); aluguer de equipamento de escritório; gestão de relacionamentos com clientes; serviços de gestão de negócios relacionados com o comércio electrónico; serviços de gestão e de administração de negócios relacionados com programas de patrocínios; serviços de contabilidade; serviços de beneficência, nomeadamente a administração de negócios relacionados com a organização e a realização de projectos de programas de voluntariado e de serviços comunitários; aluguer de stands de vendas; fornecimento de informações em matéria de contactos comerciais e de negócios; optimização de motores de busca; optimização de tráfego de websites; serviços publicitários através de PPC (pay-per-click); serviços de intermediação comercial; gestão de negócios para prestadores de serviços autónomos; negociação e conclusão de transacções comerciais para terceiros; actualização e manutenção de dados em bases de dados informáticas; serviços de gestão de projectos de negócios para projectos de construção; fornecimento de informações comerciais através de um website; serviços de consultoria, informação e aconselhamento relacionados com todos os serviços atrás referidos; tudo incluído na classe 35.

[540] 商標 Marca :



-
- [210] 編號 N.º : N/109667
 - [220] 申請日 Data de pedido : 2016/03/09
 - [730] 申請人 Requerente : Alibaba Group Holding Limited
 - 地址 Endereço : Fourth Floor, One Capital Place, P. O. Box 847, George Town, Grand Cayman, Cayman Islands
 - 國籍 Nacionalidade : 開曼群島 Caimanesa
 - 活動 Actividade : 商業及工業 comercial e industrial
 - [511] 類別 Classe : 38
 - [511] 服務 Serviços : Serviços de telecomunicações; serviços de telecomunicações, nomeadamente serviços de transmissão e recepção de dados via redes de telecomunicações; fornecimento de serviços de teleconferência multimédia, de videoconferência e de reuniões em linha na Web que permitem visualizar, partilhar, editar e discutir entre participantes de modo simultâneo e assíncrono, documentos, dados e imagens através de um navegador Web; fornecimento

aos clientes de acesso a relatórios em linha sobre o desempenho, a eficiência, e o estado de aplicações, teleconferências, videoconferências e reuniões na Web; fornecimento de acesso remoto seguro aos utilizadores através da Internet a redes informáticas privadas; prestação de informações nas áreas de transmissão segura de dados e informações; serviços de consultadoria nas áreas de serviços de transmissão segura de dados e de informações; prestação de serviços de colaboração em linha (serviços de telecomunicações) que permitem aos utilizadores aceder a aplicações, plataformas, documentos, dados, listas de tarefas, e fóruns de discussão partilhados entre si; serviços de difusão na Internet; fornecimento de uma base de dados de informações em linha relacionadas com uma plataforma baseada na Web para apresentação de reclamações; fornecimento de acesso de telecomunicações e ligações a bases de dados de computadores e à Internet; serviços de comunicação electrónicos; serviços de telecomunicações interactivos; telecomunicações de informação (páginas Web), programas e dados de computador; fornecimento de ligações de telecomunicações à Internet ou a bases de dados; fornecimento de acesso de telecomunicações a facilidades e estruturas da «web» a nível mundial; comunicação por terminais de computador; comunicação por redes de fibra óptica; transmissão de mensagens e imagens auxiliada por computador; transmissão de fax; envio de mensagens; serviços de radiomensagem; aluguer de modems; serviços de comunicação de dados por meios electrónicos; aluguer de equipamento de telecomunicações; serviços de envio, recepção e reenvio de mensagens electrónicas; fornecimento de serviços de telecomunicações para a recolha, transmissão e entrega de dados por meios electrónicos; intercâmbio electrónico de voz, dados, áudio, vídeo, texto e gráficos acessíveis através de redes informáticas e de telecomunicações; serviços de mensagens instantâneas; serviços de comunicação através de telemóveis; fornecimento de serviços de telecomunicações para a recolha, transmissão e entrega de mensagens de correio, de informação de imagens fixas e/ou imagens animadas, tal como caracteres, mensagens, música e imagens, telegramas, informação e dados por meios mecânicos, electrónicos, telefone, telex, cabo, computador e satélite; transmissão, difusão e recepção de áudio, vídeo, imagens fixas e animadas e dados tanto em formato comprimido ou descomprimido e tanto em tempo real ou tempo diferido; serviços electrónicos de transmissão de mensagens, de conferência e de transmissão de ordens; serviços de videoconferência; comunicação por painéis de afixação electrónicos que permitem aos utilizadores executar uma conversa interactiva em tempo real entre um terminal de computador e painéis de afixação electrónicos contendo informação de imagens fixas e imagens animadas e informação de voz tal como caracteres; fornecimento de painéis de afixação electrónicos e painéis de afixação de mensagens para transmissão de mensagens; fornecimento de fóruns de discussão; streaming de material áudio na internet; streaming de material vídeo na internet; serviços de teledifusão; serviços de transmissão televisiva «pay-per-view»; serviços de difusão de vídeos, difusão e transmissão de programas de rádio e de televisão; difusão de música; transmissão de música, filmes, programas interactivos, vídeos, jogos de computador electrónicos; transmissão de informação relacionada com compras «on-line» e serviços de venda a retalho em geral; serviços de transmissão de «video-on-demand»; serviços de agência de notícias; fornecimento de acesso a uma base de dados de computador na rede mundial de computadores para procurar e recolher informações, dados, «websites» e meios disponíveis em redes de computadores; fornecimento de acesso ao utilizador a uma base de dados de computadores contendo publicações electrónicas, painéis de afixação, bases de dados e informação acessível via computador; operação de «chat rooms» (serviços de «chat room»); acesso de utilizadores múltiplos a redes de informação mundiais de computadores para a transferência e disseminação de uma vasta quantidade de informação; fornecimento de acesso a um «website» numa rede mundial de computadores através da qual terceiros podem oferecer produtos e serviços, colocar e efectuar encomendas, efectuar contractos e transaccionar negócios;

fornecimento de acesso a um «website» interactivo numa rede mundial de computadores para terceiros colocarem informações, responderem a pedidos e colocarem e efectuarem encomendas para produtos, serviços e oportunidades de negócios; serviços de comunicação, nomeadamente, serviços de mensagens digitais numéricas e de texto; transmissão de informação por comunicações de dados para auxiliar em tomadas de decisões; transmissão de informação por sistemas de comunicação de vídeo; serviços de conferência na «web»; serviços de comunicação electrónica para estabelecer «chat rooms» virtuais via mensagens de texto; fornecimento de painéis de afixação electrónicos para a colocação e transmissão de mensagens entre utilizadores de computadores referentes a produtos, serviços e informações e oportunidades de negócios; fornecimento de um painel de afixação interactivo em linha para a colocação, promoção, venda e revenda de itens via uma rede global de computadores; fornecimento de serviços de correio electrónico e reenvio de correio electrónico; comunicação de áudio e de vídeo via computadores e redes de computadores, e via uma rede de comunicações mundial; fornecimento de acesso a computadores e aluguer de tempo de acesso a painéis de afixação e bases de dados interactivas em linha; fornecimento de acesso a painéis de afixação electrónicos para a colocação e transmissão de mensagens entre utilizadores de computadores referentes a produtos, serviços e oportunidades de negócios; fornecimento de acesso a calendários, livros de endereços e agenda electrónica, através de redes de computadores locais e mundiais; fornecimento de acesso e recursos para videoconferência e/ou conferência telefónica à distância; fornecimento de ligações informáticas a sítios «web» de terceiros para facilitar o comércio electrónico e transacções no mundo real; serviços de consultoria, informação e aconselhamento relacionados com todos os serviços atrás referidos; tudo incluído na classe 38.

[540] 商標 Marca :



- [210] 編號 N.º : N/109668
- [220] 申請日 Data de pedido : 2016/03/09
- [730] 申請人 Requerente : Alibaba Group Holding Limited
地址 Endereço : Fourth Floor, One Capital Place, P. O. Box 847, George Town, Grand Cayman, Cayman Islands
國籍 Nacionalidade : 開曼群島 Caimanesa
活動 Actividade : 商業及工業 comercial e industrial
- [511] 類別 Classe : 41
- [511] 服務 Serviços : Educação; formação; entretenimento; actividades desportivas e culturais; publicação de textos, livros e jornais (sem ser textos publicitários); publicação de diagramas, imagens e fotografias; publicação de jornais, publicações periódicas e revistas; serviços de educação, formação e instrução em matéria de telecomunicações, computadores, programas de computador, concepção de «websites», comércio electrónico, gestão de negócios comerciais e publicidade; fornecimento de educação, recreação, instrução, ensino e formação tanto interactivos como não interactivos; concepção de cursos educativos, exames e qualificações; entretenimento fornecido através de meios electrónicos e digitais interactivos; serviços de

jogos electrónicos fornecidos através da Internet; fornecimento de informações relacionadas com educação, formação, entretenimento, diversão, actividades desportivas, sociais e culturais; fornecimento de publicações electrónicas em linha (não transferíveis); planeamento, organização, apresentação e direcção de concursos de canto; planeamento, organização, apresentação e direcção de concertos; planeamento, organização, apresentação e direcção de eventos e cursos didácticos ou recreativos; planeamento, organização, apresentação e realização de concursos e missões inerentes a jogos; serviços de agências de bilhetes para eventos recreativos; informações relacionadas com entretenimento ou educação prestadas em linha a partir de uma base de dados informática ou da internet; fornecimento de música digital (não transferível) através da internet; fornecimento de música digital (não transferível) fornecida de locais na web MP3 (Moving Picture Experts Group-1 audio layer 3) pela internet; serviços de entretenimento e de educação relacionados com planeamento, produção e distribuição de som, imagens, música digital, filmes, material áudio, visual ou audiovisual, em directo ou gravado, para difusão por cabo terrestre, canais de satélite, pela internet, por sistemas sem fios ou com fios e outros meios de comunicação; serviços de entretenimento musical; aluguer de registos sonoros (gravações); preparação de programas de entretenimento, educativos, documentais e de notícias para difusão; serviços de reportagem jornalística; informações relacionadas com acontecimentos desportivos ou culturais, actualidades e notícias de última hora prestadas por meio de transmissão de televisão por satélite, da internet ou por outros meios electrónicos; produção televisiva, radiofónica e cinematográfica; serviços de programação televisiva «premium» ou por pagamento e serviços de programação televisiva; planeamento de programas de entretenimento televisivos; provisão de informação sobre entretenimento, conteúdo multimédia, programas televisivos de entretenimento e provisão de filmes em linha; preparação e produção de programas de televisão; fornecimento de informação, dados, gráficos, som, música, vídeos, animação e texto destinados a divertimento; serviços de jogos; fornecimento de instalações recreativas, desportivas e de ginásio de clubes; espectáculos de grupos musicais; serviços de divertimento em clubes, discotecas, espectáculos de moda e clubes nocturnos; serviços de clube relacionados com serviços de entretenimento, educação e cultura; organização, direcção e fornecimento de conferências, convenções, congressos, seminários e cursos de formação; organização e direcção de espectáculos de moda, espectáculos educativos e actuações, exposições e espectáculos culturais (para fins culturais ou educacionais); serviços de exposição e galeria de arte; serviços de galeria de arte relacionados com leasing de obras de belas artes; serviços de formação relacionados com saúde e segurança no trabalho, e conservação ambiental; fornecimento de aulas sobre charutos, aulas de prova de vinhos; fornecimento de informações didácticas sobre materiais de pesquisa e respectivo agenciamento; arranjo, organização, planeamento e gestão de seminários; adestramento de animais; direcção de produção de programas para emissão; serviços de instrução relacionados com a operação de máquinas e equipamentos, incluindo equipamentos audiovisuais destinados à produção de programas para emissão; fornecimento de estúdios de áudio e de vídeo; exploração de instalações desportivas; fornecimento de instalações para filmes, espectáculos, peças de teatro, música ou formação didáctica; agências para reservas de entretenimento; aluguer e leasing de filmes cinematográficos (cine filmes); aluguer e leasing de instrumentos musicais; aluguer e leasing de programas de televisão; aluguer e leasing de aparelhos de televisão; bibliotecas de empréstimo de livros; serviços de biblioteca de arquivo; serviços de legendagem; serviços de interpretação de linguagem gestual; fornecimento de jogos de vídeo, jogos de computador, som ou imagens ou filmes através de redes de telecomunicações ou de computadores; fornecimento de jogos de computador e de concursos em linha; aluguer de fitas de vídeo pré-gravadas; aluguer e leasing de máquinas de jogos; empréstimo de equipamentos de jogos de tipo salão de jogos; empréstimo de gravuras; fotografia; serviços de tra-

dução; serviços de interpretação; programas de educação e formação no domínio da gestão de risco; programas de educação e formação relacionados com certificação; fornecimento de notícias; serviços de lotaria; fornecimento de vídeos on-line, não descarregáveis; tutoria; serviços de consultadoria, informação e assessoria relacionados com os serviços atrás referidos; tudo incluído na classe 41.

[540] 商標 Marca :



[210] 編號 N.º : N/109669
 [220] 申請日 Data de pedido : 2016/03/09
 [730] 申請人 Requerente : Alibaba Group Holding Limited
 地址 Endereço : Fourth Floor, One Capital Place, P. O. Box 847, George Town, Grand Cayman, Cayman Islands
 國籍 Nacionalidade : 開曼群島 Caimanesa
 活動 Actividade : 商業及工業 comercial e industrial
 [511] 類別 Classe : 42
 [511] 服務 Serviços : Serviços científicos e tecnológicos, bem como serviços de pesquisas e concepção a eles referentes, serviços de análises e pesquisas industriais; concepção e desenvolvimento de hardware e software informático; software como um serviço (SaaS); serviços informáticos relacionados com a transmissão de informação, dados, documentos, e imagens na Internet; serviços informáticos relacionados com a provisão de um acesso em linha a base de dados interactivas apresentando programação de filmes, pré-visualizações, trailers, actividades desportivas, concertos, notícias sobre celebridades e entretenimento e outras informações relacionadas; serviços de fornecedor de serviços de aplicações (ASP), nomeadamente alojamento de aplicações de software de terceiros; serviços de fornecedor de serviços de aplicações (ASP) relacionados com software nos domínios da conferência Web, da audio-conferência, do envio de mensagens electrónicas, da partilha de documentos, da videoconferência e do processamento de voz e chamadas telefónicas; fornecimento de software não descarregável em linha para facilitar a interoperabilidade de múltiplas aplicações informáticas; serviços de assistência técnica (consultadoria técnica) no domínio do software e aplicações informáticas fornecidos em linha, por correio electrónico e por telefone; serviços informáticos, nomeadamente, a criação de uma comunidade em linha para utilizadores registados participarem em debates, obterem reacções dos seus pares, constituírem comunidades virtuais, participarem em actividades de rede social e trocar documentos; assessoria tecnológica prestada a utilizadores da Internet através de uma linha directa de apoio; serviços informáticos, nomeadamente criação de índices de informação, sítios e recursos disponíveis em redes informáticas; disponibilização de motores de pesquisa; concepção de computadores, computadores portáteis («notebooks»), computadores portáteis («laptops»), computadores portáteis e computadores de mão; concepção de assistentes pessoais digitais (PDA) e de leitores multimédia portáteis; concepção de telemóveis e de telefones inteligentes; concepção de câmaras digitais; serviços informáticos; programação para computadores; serviços de integração informática; serviços de análise informática; programação

de computadores relacionada com protecção contra vírus; serviços de software de sistemas informáticos; serviços informáticos relacionados com o fornecimento de serviços de ligação directa entre utilizadores de computadores para troca de dados; concepção de software informático; serviços de concepção de sistemas informáticos; concepção e desenvolvimento de páginas web; alojamento de páginas web para terceiros; alojamento de software de aplicação destinado à pesquisa e à recuperação de informações em bases de dados e redes informáticas; fornecimento de informações técnicas em resposta a pedidos específicos de utilizadores finais, por telefone ou através de redes informáticas mundiais; serviços de consultadoria relacionados com software; serviços informáticos relacionados com pesquisa personalizada de bases de dados informáticas e de sítios web; codificação e descodificação de sinais informáticos e electrónicos; conversão de dados e documentos em suportes não electrónicos para formato de suportes electrónicos; serviços de teste e de avaliação de produtos; serviços de arquitectura e de «design»; decoração de interiores para edifícios, escritórios e apartamentos; serviços de informações sobre computadores e redes informáticas; fornecimento de programas de gestão de riscos de segurança informática; serviços de informações, conhecimentos e testes de segurança informática; serviços de garantia de qualidade; serviços informáticos relacionados com a certificação de transacções comerciais e preparação de relatórios para os mesmos; serviços de segurança para controlo de acesso a computadores (serviços de segurança de computador), redes electrónicas e bases de dados; segurança da transmissão de dados e de transacções através de redes informáticas; consultadoria no domínio da segurança de dados; consultadoria tecnológica relativa à protecção (segurança) das telecomunicações; serviços de segurança de redes informáticas de comunicações; fornecimento de informações nas áreas da Internet, world wide web e segurança de redes informáticas de comunicações; serviços de consultadoria nas áreas da Internet, world wide web e segurança de redes informáticas de comunicações, serviços de segurança de informações; serviços de autenticação para segurança informática; serviços informáticos relacionados com a autenticação online de assinaturas electrónicas; back-up externo de dados; armazenamento de dados electrónicos; fornecimento de informação sobre tecnologia e programação informática através de um website; serviços de cartografia; computação em nuvem; aluguer de software de entretenimento; serviços de consultadoria, informação e assessoria relacionados com os serviços atrás referidos; tudo incluído na classe 42.

[540] 商標 Marca :



[210] 編號 N.º : N/109670
 [220] 申請日 Data de pedido : 2016/03/09
 [730] 申請人 Requerente : Alibaba Group Holding Limited
 地址 Endereço : Fourth Floor, One Capital Place, P. O. Box 847, George Town, Grand Cayman, Cayman Islands
 國籍 Nacionalidade : 開曼群島 Caimanesa
 活動 Actividade : 商業及工業 comercial e industrial
 [511] 類別 Classe : 9

[511] 產品 Produtos

: Aparelhos e instrumentos científicos, náuticos, geodésicos, fotográficos, cinematográficos, ópticos, de pesagem, de medida, de sinalização, de controlo (inspecção), de socorro (salvamento) e de ensino; aparelhos e instrumentos para a condução, distribuição, transformação, acumulação, regulação ou o controlo da corrente eléctrica; aparelhos para o registo, a transmissão ou reprodução do som ou das imagens; suportes de registo magnético, discos acústicos; distribuidores automáticos e mecanismos para aparelhos de pré-pagamento; caixas registadoras, máquinas de calcular, equipamentos para o tratamento da informação e computadores; programas de computador; software para processamento de pagamentos electrónicos para e de terceiros; software de autenticação; software fornecido na Internet; software informático para entretenimento interactivo, que permitam aos usuários personalizar a visualização, audição e experiência ao seleccionar e organizar a exibição o desempenho de elementos áudio, ficheiros audiovisuais e gravações, apresentando programas e conteúdos multimédia de entretenimento; publicações electrónicas em linha (descarregáveis a partir da Internet ou de uma rede informática ou de uma base de dados informática); software de mensagens instantâneas; software de partilha de ficheiros; software de comunicação para a troca electrónica de dados, de áudio, de vídeo, de imagens e de gráficos através de computadores, telemóveis, redes sem fios e redes de telecomunicações; software de computador sob a forma de uma aplicação para dispositivos móveis e computadores; aplicativos de software para uso com dispositivos móveis; software informático para o processamento de imagens, de gráficos, de áudio, de vídeo e de texto; software descarregável para facilitar a transmissão electrónica de informações, dados, documentos, voz e imagens na Internet; software descarregável que permite participar em aulas e reuniões na Web com acesso a dados, documentos, imagens e aplicações de software através de um navegador Web; software descarregável para acesso, visualização e controlo de computadores remotos e redes informáticas; publicações electrónicas descarregáveis sob a forma de artigos, livros brancos e materiais de instrução sobre telecomunicações, Internet, formação, negócios, vendas, e marketing; software e periféricos de computador; computadores notebook; computadores laptop; computadores portáteis; computadores de mão; assistentes digitais pessoais; leitores de multimédia pessoais; telemóveis; telefones inteligentes; câmaras digitais; baterias, carregadores de baterias; estações de trabalho informáticas; servidores de computadores; hardware de rede para computadores e telecomunicações; adaptadores de redes informáticas, comutadores, roteadores, e concentradores; modems e cartões e dispositivos de comunicação com fios e sem fios; «laptop holders», sacos para computadores; extintores; hardware e firmware para computadores; software para computadores (incluindo software descarregável da Internet); discos compactos; música digital (descarregável da Internet); aparelhos de telecomunicações; almofadas para ratos; aparelhos de telefones móveis; acessórios para telefones móveis; jogos, imagens, imagens animadas, filmes e música descarregáveis; sistemas de alarme; câmaras de segurança; unidades móveis de emissão de rádio e televisão; equipamento de teledifusão; câmaras; câmaras de vídeo; auscultadores; dispositivos auditivos para telefones; autofalantes; aparelhos e equipamentos para sistemas de posicionamento global (GPS); programas e software para jogos de computador, electrónicos e de vídeo (incluindo software descarregável a partir da Internet); ecrãs de cristais líquidos para equipamentos de telecomunicações e electrónicos; conversores; telecomandos; programas de armazenamento de dados; óculos e óculos de sol; painéis de afixação electrónicos; cartões de crédito, de débito, de pagamento e de identificação codificados ou magnéticos; caixas automáticas, distribuidores de dinheiro; aplicações de software para computador, descarregáveis; leitores de livros electrónicos; cartuchos de toner, vazios, para impressoras e fotocopiadoras; dispositivos para vigilância de bebés; dispositivos de vídeo para vigilância de bebés; tampas para objectivas; computadores tablet; cartões de acesso codificados; óculos 3D; cartões de memória para máquinas de jogos de vídeo; tudo incluído na classe 9.

[540] 商標 Marca :



- [210] 編號 N.º : N/109671
- [220] 申請日 Data de pedido : 2016/03/09
- [730] 申請人 Requerente : Alibaba Group Holding Limited
地址 Endereço : Fourth Floor, One Capital Place, P. O. Box 847, George Town, Grand Cayman, Cayman Islands
- 國籍 Nacionalidade : 開曼群島 Caimanesa
- 活動 Actividade : 商業及工業 comercial e industrial
- [511] 類別 Classe : 35
- [511] 服務 Serviços : Publicidade; gestão de negócios comerciais; administração comercial; trabalhos de escritório; organização, execução e supervisão de programas de fidelização e de incentivos; serviços de publicidade providenciados através da Internet; produção de anúncios publicitários para a televisão e rádio; contabilidade; leilões; organização de feiras para fins comerciais; sondagens de opinião; processamento de dados; provisão de informação comercial; serviços de agência de publicidade; serviços de publicidade fornecidos para terceiros; gestão de bases de dados; compilação de informações em bases de dados informáticas; serviços de consultadoria de negócios comerciais; serviços de consultadoria de negócios comerciais nas áreas de eventos, conferências, programas de formação, programas de aprendizagem, e seminários baseados na Web; serviços de consultadoria de negócios comerciais na área de distribuição de conhecimento baseado na Web; serviços de consultadoria de negócios comerciais na área de colaboração e tecnologias de colaboração em linha; serviços de consultadoria de negócios comerciais nas áreas de vendas e marketing; serviços de gestão de projectos de negócios comerciais; serviços de gestão de projectos de negócios comerciais relacionados com o desenvolvimento, estabelecimento, encenação, produção, gravação, supervisão e acompanhamento de eventos, conferências, programas de formação, programas de aprendizagem, e seminários baseados na Web; serviços de pesquisa de mercado e de consultadoria de negócios comerciais; serviços de consultadoria de negócios comerciais relacionados com a facilitação da transacção de negócios comerciais através de redes informáticas locais e mundiais, localizando e fornecendo referências para a entrega de uma grande variedade de produtos e serviços comerciais e de consumo; difusão de informações comerciais sobre produtos e serviços de terceiros através de redes informáticas locais e mundiais; serviços de consultadoria de negócios comerciais para fornecimento de um sítio Web numa rede informática mundial através do qual terceiros podem oferecer produtos e serviços, colocar, determinar o estado de e executar informações comerciais e encomendas, estabelecer contractos e efectuar transacções comerciais; fornecimento de serviços informatizados de encomenda em linha; publicidade de produtos e serviços de terceiros através de redes informáticas locais e mundiais; serviços de agências de importação/exportação internacionais; aluguer de espaço publicitário em meios de comunicação; serviços de transacções em linha relacionados com a venda em leilões electrónicos e fornecimento de avaliações comerciais em linha relacionadas com os mesmos; serviços de venda a retalho em linha de produtos de consumo; fornecimento de um directório de Websites pertencentes a terceiros para proporcionar transacções comerciais; serviços de consultadoria comercial relacionados com a exploração de um mercado electrónico para os compradores e vendedores de

produtos e/ou serviços numa rede informática mundial; assistência comercial relacionada com facilitação da transacção de comércio através de redes informáticas locais ou mundiais; serviços de consultoria em gestão de empresas; serviços de marketing e de promoção; publicação de material publicitário; comercialização de instalações vagas; difusão de material publicitário, actualização de material publicitário, compilação de anúncios para utilização como páginas Web na Internet; aluguer de espaços publicitários; processamento de dados informáticos; serviços de informações sobre vendas, negócios, promoções; serviços de atendimento telefónico (para assinantes ausentes); atendimento telefónico (para terceiros); serviços de venda em leilão prestados na Internet; gestão de pessoal; fornecimento de informações de vendas, de negócios, publicitárias e de promoção através de uma rede informática mundial e através da Internet; apresentação de produtos em meios de comunicação para fins de venda a retalho; a reunião, para o benefício de terceiros, de uma variedade de produtos, permitindo aos clientes visionar e adquirir comodamente esses produtos a partir de um «website» de produtos generalizados na Internet e num ponto de venda por grosso; a reunião, para o benefício de terceiros, de uma variedade de produtos, permitindo aos clientes visionar e adquirir comodamente esses produtos a partir de um catálogo de produtos generalizados através de encomendas postais ou por meio de telecomunicações; a reunião, para o benefício de terceiros, de uma variedade de produtos, permitindo aos clientes visionar e adquirir comodamente esses produtos a partir de pontos de venda a retalho; venda a retalho e venda por grosso de telefones, telefones móveis, acessórios de telefones móveis, produtos electrónicos e de telecomunicações, «hardware» para computadores e «software» para computadores, baterias, carregadores de baterias, aparelhos e instrumentos para registar, receber, transmitir e/ou reproduzir dados, informação, gravuras, imagens e/ou som, metais preciosos, joalheria, pedras preciosas, produtos de imprensa, artigos de papelaria e cartões codificados magnética e não magneticamente, móveis, molduras, utensílios de cozinha e de uso doméstico, vidraria, porcelana e faiança, têxteis, vestuário, calçado, chapelaria, rendas e bordados, botões, fitas, alfinetes e agulhas, flores artificiais, tapetes, tapetes, jogos e brinquedos electrónicos, químicos usados na indústria, ciência, fotografia e agricultura, tintas, vernizes e lacas, produtos de higiene pessoal, sabões, perfumaria, cosméticos, loções para o cabelo e para o corpo, óleos essenciais, preparações para limpar e branquear, lubrificantes, combustíveis, velas, preparações farmacêuticas, veterinárias e higiénicas, serralharia e pequenos itens de quinquilharia metálica, máquinas e máquinas-ferramentas, cutelaria, navalhas e ferramentas manuais, computadores, máquinas de calcular, aparelhos e instrumentos eléctricos, fotográficos, cinematográficos e ópticos, óculos e óculos de sol, aparelhos e instrumentos cirúrgicos e médicos, aparelhos para iluminação, aquecimento, produção de vapor, cozedura, refrigeração, secagem, ventilação, distribuição de águas e para fins sanitários, veículos, armas de fogo, fogos-de-artifício, artigos de prata, relojoaria e instrumentos cronométricos, instrumentos musicais, revistas, cartões, produtos de papel e de cartão, gravuras, máquinas de escrever e artigos de escritório, materiais de embalagem, borracha e plásticos para uso na manufactura, materiais para calafetar e isolar, couro e imitações de couro e produtos nestas matérias, malas de mão, porta-moedas, carteiras de bolso, estojos em couro, sacos, bagagem, chapéus-de-chuva, espelhos, cordas, cordéis, redes, tendas, fios e linhas para uso têxtil, cabides, marca-pratos, artigos para costura, coberturas de cama e de mesa, brinquedos e artigos desportivos, alimentos e bebidas, carne, peixe, aves, frutos e legumes em conserva, secos e cozinhados, geleias e molhos de frutas, ovos, leite e produtos lácteos, óleos e gorduras comestíveis, café, chá, cacau, açúcar, arroz, farinha, pão e bolos, condimentos, frutos e legumes frescos, cerveja, água mineral, sumos de frutos e outras bebidas não-alcoólicas, bebidas alcoólicas, produtos florais, tabaco, artigos para fumadores e fósforos; publicidade directa por correio; serviços de agência de compra e venda para terceiros; selecção e aprovisionamento de produtos

para indivíduos e negócios; serviços de encomendas (para terceiros); serviços retalhistas de grande armazém; serviços retalhistas de supermercado; serviços de secretariado; provisão de informação estatística de negócios; organização de exposições para fins comerciais ou publicitários; serviços de assessoria de negócios relacionados com a compilação e o aluguer de listas de endereços; investigações de negócios; serviços de administração de negócios para o processamento de vendas feitas na Internet; serviços de referência e de colocação de pessoal; agências de desalfandegamento de importações-exportações (serviços de agência de importação-exportação); agências para subscrições de jornais; reprodução de documentos; transcrição (incluindo escrita em «stencil-paper»); aluguer de equipamento de escritório; gestão de relacionamentos com clientes; serviços de gestão de negócios relacionados com o comércio electrónico; serviços de gestão e de administração de negócios relacionados com programas de patrocínios; serviços de contabilidade; serviços de beneficência, nomeadamente a administração de negócios relacionados com a organização e a realização de projectos de programas de voluntariado e de serviços comunitários; aluguer de stands de vendas; fornecimento de informações em matéria de contactos comerciais e de negócios; optimização de motores de busca; optimização de tráfego de websites; serviços publicitários através de PPC (pay-per-click); serviços de intermediação comercial; gestão de negócios para prestadores de serviços autónomos; negociação e conclusão de transacções comerciais para terceiros; actualização e manutenção de dados em bases de dados informáticas; serviços de gestão de projectos de negócios para projectos de construção; fornecimento de informações comerciais através de um website; serviços de consultadoria, informação e aconselhamento relacionados com todos os serviços atrás referidos; tudo incluído na classe 35.

[540] 商標 Marca :



- [210] 編號 N.º : N/109672
- [220] 申請日 Data de pedido : 2016/03/09
- [730] 申請人 Requerente : Alibaba Group Holding Limited
地址 Endereço : Fourth Floor, One Capital Place, P. O. Box 847, George Town, Grand Cayman, Cayman Islands
- 國籍 Nacionalidade : 開曼群島 Caimanesa
- 活動 Actividade : 商業及工業 comercial e industrial
- [511] 類別 Classe : 38
- [511] 服務 Serviços : Serviços de telecomunicações; serviços de telecomunicações, nomeadamente serviços de transmissão e recepção de dados via redes de telecomunicações; fornecimento de serviços de teleconferência multimédia, de videoconferência e de reuniões em linha na Web que permitem visualizar, partilhar, editar e discutir entre participantes de modo simultâneo e assíncrono, documentos, dados e imagens através de um navegador Web; fornecimento aos clientes de acesso a relatórios em linha sobre o desempenho, a eficiência, e o estado de aplicações, teleconferências, videoconferências e reuniões na Web; fornecimento de acesso remoto seguro aos utilizadores através da Internet a redes informáticas privadas; prestação de informações nas áreas de transmissão segura de dados e informações; serviços de consultadoria nas áreas de serviços de transmissão segura de dados e de informações; prestação de serviços de colaboração em linha (serviços de telecomunicações) que permitem aos

utilizadores aceder a aplicações, plataformas, documentos, dados, listas de tarefas, e fóruns de discussão partilhados entre si; serviços de difusão na Internet; fornecimento de uma base de dados de informações em linha relacionadas com uma plataforma baseada na Web para apresentação de reclamações; fornecimento de acesso de telecomunicações e ligações a bases de dados de computadores e à Internet; serviços de comunicação electrónicos; serviços de telecomunicações interactivos; telecomunicações de informação (páginas Web), programas e dados de computador; fornecimento de ligações de telecomunicações à Internet ou a bases de dados; fornecimento de acesso de telecomunicações a facilidades e estruturas da «web» a nível mundial; comunicação por terminais de computador; comunicação por redes de fibra óptica; transmissão de mensagens e imagens auxiliada por computador; transmissão de fax; envio de mensagens; serviços de radiomensagem; aluguer de modems; serviços de comunicação de dados por meios electrónicos; aluguer de equipamento de telecomunicações; serviços de envio, recepção e reenvio de mensagens electrónicas; fornecimento de serviços de telecomunicações para a recolha, transmissão e entrega de dados por meios electrónicos; intercâmbio electrónico de voz, dados, áudio, vídeo, texto e gráficos acessíveis através de redes informáticas e de telecomunicações; serviços de mensagens instantâneas; serviços de comunicação através de telemóveis; fornecimento de serviços de telecomunicações para a recolha, transmissão e entrega de mensagens de correio, de informação de imagens fixas e/ou imagens animadas, tal como caracteres, mensagens, música e imagens, telegramas, informação e dados por meios mecânicos, electrónicos, telefone, telex, cabo, computador e satélite; transmissão, difusão e recepção de áudio, vídeo, imagens fixas e animadas e dados tanto em formato comprimido ou descomprimido e tanto em tempo real ou tempo diferido; serviços electrónicos de transmissão de mensagens, de conferência e de transmissão de ordens; serviços de videoconferência; comunicação por painéis de afixação electrónicos que permitem aos utilizadores executar uma conversa interactiva em tempo real entre um terminal de computador e painéis de afixação electrónicos contendo informação de imagens fixas e imagens animadas e informação de voz tal como caracteres; fornecimento de painéis de afixação electrónicos e painéis de afixação de mensagens para transmissão de mensagens; fornecimento de fóruns de discussão; streaming de material áudio na internet; streaming de material vídeo na internet; serviços de teledifusão; serviços de transmissão televisiva «pay-per-view»; serviços de difusão de vídeos, difusão e transmissão de programas de rádio e de televisão; difusão de música; transmissão de música, filmes, programas interactivos, vídeos, jogos de computador electrónicos; transmissão de informação relacionada com compras «on-line» e serviços de venda a retalho em geral; serviços de transmissão de «video-on-demand»; serviços de agência de notícias; fornecimento de acesso a uma base de dados de computador na rede mundial de computadores para procurar e recolher informações, dados, «websites» e meios disponíveis em redes de computadores; fornecimento de acesso ao utilizador a uma base de dados de computadores contendo publicações electrónicas, painéis de afixação, bases de dados e informação acessível via computador; operação de «chat rooms» (serviços de «chat room»); acesso de utilizadores múltiplos a redes de informação mundiais de computadores para a transferência e disseminação de uma vasta quantidade de informação; fornecimento de acesso a um «website» numa rede mundial de computadores através da qual terceiros podem oferecer produtos e serviços, colocar e efectuar encomendas, efectuar contractos e transaccionar negócios; fornecimento de acesso a um «website» interactivo numa rede mundial de computadores para terceiros colocarem informações, responderem a pedidos e colocarem e efectuarem encomendas para produtos, serviços e oportunidades de negócios; serviços de comunicação, nomeadamente, serviços de mensagens digitais numéricas e de texto; transmissão de informação por comunicações de dados para auxiliar em tomadas de decisões; transmissão de informação por sistemas de comunicação de vídeo; serviços de conferência na «web»;

serviços de comunicação electrónica para estabelecer «chat rooms» virtuais via mensagens de texto; fornecimento de painéis de afixação electrónicos para a colocação e transmissão de mensagens entre utilizadores de computadores referentes a produtos, serviços e informações e oportunidades de negócios; fornecimento de um painel de afixação interactivo em linha para a colocação, promoção, venda e revenda de itens via uma rede global de computadores; fornecimento de serviços de correio electrónico e reenvio de correio electrónico; comunicação de áudio e de vídeo via computadores e redes de computadores, e via uma rede de comunicações mundial; fornecimento de acesso a computadores e aluguer de tempo de acesso a painéis de afixação e bases de dados interactivas em linha; fornecimento de acesso a painéis de afixação electrónicos para a colocação e transmissão de mensagens entre utilizadores de computadores referentes a produtos, serviços e oportunidades de negócios; fornecimento de acesso a calendários, livros de endereços e agenda electrónica, através de redes de computadores locais e mundiais; fornecimento de acesso e recursos para videoconferência e/ou conferência telefónica à distância; fornecimento de ligações informáticas a sítios «web» de terceiros para facilitar o comércio electrónico e transacções no mundo real; serviços de consultadoria, informação e aconselhamento relacionados com todos os serviços atrás referidos; tudo incluído na classe 38.

[540] 商標 Marca :



- [210] 編號 N.º : N/109673
- [220] 申請日 Data de pedido : 2016/03/09
- [730] 申請人 Requerente : Alibaba Group Holding Limited
地址 Endereço : Fourth Floor, One Capital Place, P. O. Box 847, George Town, Grand Cayman, Cayman Islands
- 國籍 Nacionalidade : 開曼群島 Caimanesa
- 活動 Actividade : 商業及工業 comercial e industrial
- [511] 類別 Classe : 41
- [511] 服務 Serviços : Educação; formação; entretenimento; actividades desportivas e culturais; publicação de textos, livros e jornais (sem ser textos publicitários); publicação de diagramas, imagens e fotografias; publicação de jornais, publicações periódicas e revistas; serviços de educação, formação e instrução em matéria de telecomunicações, computadores, programas de computador, concepção de «websites», comércio electrónico, gestão de negócios comerciais e publicidade; fornecimento de educação, recreação, instrução, ensino e formação tanto interactivos como não interactivos; concepção de cursos educativos, exames e qualificações; entretenimento fornecido através de meios electrónicos e digitais interactivos; serviços de jogos electrónicos fornecidos através da Internet; fornecimento de informações relacionadas com educação, formação, entretenimento, diversão, actividades desportivas, sociais e culturais; fornecimento de publicações electrónicas em linha (não transferíveis); planeamento, organização, apresentação e direcção de concursos de canto; planeamento, organização, apresentação e direcção de concertos; planeamento, organização, apresentação e direcção de eventos e cursos didácticos ou recreativos; planeamento, organização, apresentação e realização de concursos e missões inerentes a jogos; serviços de agências de bilhetes para eventos recreativos; informações relacionadas com entretenimento ou educação prestadas em linha a partir de uma base de dados informática ou da internet; fornecimento

de música digital (não transferível) através da internet; fornecimento de música digital (não transferível) fornecida de locais na web MP3 (Moving Picture Experts Group-1 audio layer 3) pela internet; serviços de entretenimento e de educação relacionados com planeamento, produção e distribuição de som, imagens, música digital, filmes, material áudio, visual ou audiovisual, em directo ou gravado, para difusão por cabo terrestre, canais de satélite, pela internet, por sistemas sem fios ou com fios e outros meios de comunicação; serviços de entretenimento musical; aluguer de registos sonoros (gravações); preparação de programas de entretenimento, educativos, documentais e de notícias para difusão; serviços de reportagem jornalística; informações relacionadas com acontecimentos desportivos ou culturais, actualidades e notícias de última hora prestadas por meio de transmissão de televisão por satélite, da internet ou por outros meios electrónicos; produção televisiva, radiofónica e cinematográfica; serviços de programação televisiva «premium» ou por pagamento e serviços de programação televisiva; planeamento de programas de entretenimento televisivos; provisão de informação sobre entretenimento, conteúdo multimédia, programas televisivos de entretenimento e provisão de filmes em linha; preparação e produção de programas de televisão; fornecimento de informação, dados, gráficos, som, música, vídeos, animação e texto destinados a divertimento; serviços de jogos; fornecimento de instalações recreativas, desportivas e de ginásio de clubes; espectáculos de grupos musicais; serviços de divertimento em clubes, discotecas, espectáculos de moda e clubes nocturnos; serviços de clube relacionados com serviços de entretenimento, educação e cultura; organização, direcção e fornecimento de conferências, convenções, congressos, seminários e cursos de formação; organização e direcção de espectáculos de moda, espectáculos educativos e actuações, exposições e espectáculos culturais (para fins culturais ou educacionais); serviços de exposição e galeria de arte; serviços de galeria de arte relacionados com leasing de obras de belas artes; serviços de formação relacionados com saúde e segurança no trabalho, e conservação ambiental; fornecimento de aulas sobre charutos, aulas de prova de vinhos; fornecimento de informações didácticas sobre materiais de pesquisa e respectivo agenciamento; arranjo, organização, planeamento e gestão de seminários; adestramento de animais; direcção de produção de programas para emissão; serviços de instrução relacionados com a operação de máquinas e equipamentos, incluindo equipamentos audiovisuais destinados à produção de programas para emissão; fornecimento de estúdios de áudio e de vídeo; exploração de instalações desportivas; fornecimento de instalações para filmes, espectáculos, peças de teatro, música ou formação didáctica; agências para reservas de entretenimento; aluguer e leasing de filmes cinematográficos (cine filmes); aluguer e leasing de instrumentos musicais; aluguer e leasing de programas de televisão; aluguer e leasing de aparelhos de televisão; bibliotecas de empréstimo de livros; serviços de biblioteca de arquivo; serviços de legendagem; serviços de interpretação de linguagem gestual; fornecimento de jogos de vídeo, jogos de computador, som ou imagens ou filmes através de redes de telecomunicações ou de computadores; fornecimento de jogos de computador e de concursos em linha; aluguer de fitas de vídeo pré-gravadas; aluguer e leasing de máquinas de jogos; empréstimo de equipamentos de jogos de tipo salão de jogos; empréstimo de gravuras; fotografia; serviços de tradução; serviços de interpretação; programas de educação e formação no domínio da gestão de risco; programas de educação e formação relacionados com certificação; fornecimento de notícias; serviços de lotaria; fornecimento de vídeos on-line, não descarregáveis; tutoria; serviços de consultadoria, informação e assessoria relacionados com os serviços atrás referidos; tudo incluído na classe 41.

[540] 商標 Marca :



- [210] 編號 N.º : N/109674
- [220] 申請日 Data de pedido : 2016/03/09
- [730] 申請人 Requerente : Alibaba Group Holding Limited
 地址 Endereço : Fourth Floor, One Capital Place, P. O. Box 847, George Town, Grand Cayman, Cayman Islands
- 國籍 Nacionalidade : 開曼群島 Caimanesa
- 活動 Actividade : 商業及工業 comercial e industrial
- [511] 類別 Classe : 42
- [511] 服務 Serviços : Serviços científicos e tecnológicos, bem como serviços de pesquisas e concepção a eles referentes, serviços de análises e pesquisas industriais; concepção e desenvolvimento de hardware e software informático; software como um serviço (SaaS); serviços informáticos relacionados com a transmissão de informação, dados, documentos e imagens na Internet; serviços informáticos relacionados com a provisão de um acesso em linha a base de dados interactivas apresentando programação de filmes, pré-visualizações, trailers, actividades desportivas, concertos, notícias sobre celebridades e entretenimento e outras informações relacionadas; serviços de fornecedor de serviços de aplicações (ASP), nomeadamente alojamento de aplicações de software de terceiros; serviços de fornecedor de serviços de aplicações (ASP) relacionados com software nos domínios da conferência Web, da audioconferência, do envio de mensagens electrónicas, da partilha de documentos, da videoconferência e do processamento de voz e chamadas telefónicas; fornecimento de software não descarregável em linha para facilitar a interoperabilidade de múltiplas aplicações informáticas; serviços de assistência técnica (consultadoria técnica) no domínio do software e aplicações informáticas fornecidos em linha, por correio electrónico e por telefone; serviços informáticos, nomeadamente a criação de uma comunidade em linha para utilizadores registados participarem em debates, obterem reacções dos seus pares, constituírem comunidades virtuais, participarem em actividades de rede social e trocar documentos; assessoria tecnológica prestada a utilizadores da Internet através de uma linha directa de apoio; serviços informáticos, nomeadamente criação de índices de informação, sítios e recursos disponíveis em redes informáticas; disponibilização de motores de pesquisa; concepção de computadores, computadores portáteis («notebooks»), computadores portáteis («laptops»), computadores portáteis e computadores de mão; concepção de assistentes pessoais digitais (PDA) e de leitores multimédia portáteis; concepção de telemóveis e de telefones inteligentes; concepção de câmaras digitais; serviços informáticos; programação para computadores; serviços de integração informática; serviços de análise informática; programação de computadores relacionada com protecção contra vírus; serviços de software de sistemas informáticos; serviços informáticos relacionados com o fornecimento de serviços de ligação directa entre utilizadores de computadores para troca de dados; concepção de software informático; serviços de concepção de sistemas informáticos; concepção e desenvolvimento de páginas web; alojamento de páginas web para terceiros; alojamento de software de aplicação destinado à pesquisa e à recuperação de informações em bases de dados e redes informáticas; fornecimento de informações técnicas em resposta a pedidos específicos de utilizadores finais, por telefone ou através de redes informáticas mundiais; serviços de

consultadoria relacionados com software; serviços informáticos relacionados com pesquisa personalizada de bases de dados informáticas e de sítios web; codificação e descodificação de sinais informáticos e electrónicos; conversão de dados e documentos em suportes não electrónicos para formato de suportes electrónicos; serviços de teste e de avaliação de produtos; serviços de arquitectura e de «design»; decoração de interiores para edifícios, escritórios e apartamentos; serviços de informações sobre computadores e redes informáticas; fornecimento de programas de gestão de riscos de segurança informática; serviços de informações, conhecimentos e testes de segurança informática; serviços de garantia de qualidade; serviços informáticos relacionados com a certificação de transacções comerciais e preparação de relatórios para os mesmos; serviços de segurança para controlo de acesso a computadores (serviços de segurança de computador), redes electrónicas e bases de dados; segurança da transmissão de dados e de transacções através de redes informáticas; consultadoria no domínio da segurança de dados; consultadoria tecnológica relativa à protecção (segurança) das telecomunicações; serviços de segurança de redes informáticas de comunicações; fornecimento de informações nas áreas da Internet, world wide web e segurança de redes informáticas de comunicações; serviços de consultadoria nas áreas da Internet, world wide web e segurança de redes informáticas de comunicações, serviços de segurança de informações; serviços de autenticação para segurança informática; serviços informáticos relacionados com a autenticação online de assinaturas electrónicas; back-up externo de dados; armazenamento de dados electrónicos; fornecimento de informação sobre tecnologia e programação informática através de um website; serviços de cartografia; computação em nuvem; aluguer de software de entretenimento; serviços de consultadoria, informação e assessoria relacionados com os serviços atrás referidos; tudo incluído na classe 42.

[540] 商標 Marca :



[210] 編號 N.º : N/109744
 [220] 申請日 Data de pedido : 2016/03/10
 [730] 申請人 Requerente : SolSkyn Personal Care LLC
 地址 Endereço : 1725 North Brown Road Lawrenceville Georgia 30043, United States of America
 國籍 Nacionalidade : 美國 Americana
 活動 Actividade : 商業及工業 comercial e industrial
 [511] 類別 Classe : 3
 [511] 產品 Produtos : Produtos para o cuidado da pele, nomeadamente loções, protectores solares, géis, óleos e pulverizadores, loções para auto-bronzeamento, géis, óleos e pulverizadores, bálsamo hidratante para os lábios, loções hidratantes para a pele, géis, óleos e pulverizadores, loções para depois do sol e pulverizadores, loções para a pele e pulverizadores, loções faciais, loções para mãos e corpo e pulverizadores; anti-transpirantes e desodorizantes pulverizadores e desodorizantes, produtos para banho e lavagem do corpo, géis, loções, pulverizadores e óleos; pulverizadores para o cabelo, géis, óleos e loções, todos para o aceleramento, reforço, extensão e protecção da pele e do bronzeado; protetores solares contendo repelentes de insectos; e hidratantes para a pele contendo repelente de insectos.

[540] 商標 Marca :

BULLFROG

[300] 優先權 Prioridade	日期 Data	編號 N.º	國家/地區 País/Território
	2016/02/05	1036856	新西蘭 Nova Zelândia
	2016/02/05	1036858	新西蘭 Nova Zelândia

- [210] 編號 N.º : N/109745
- [220] 申請日 Data de pedido : 2016/03/10
- [730] 申請人 Requerente : SolSkyn Personal Care LLC
 地址 Endereço : 1725 North Brown Road Lawrenceville Georgia 30043, United States of America
 國籍 Nacionalidade : 美國 Americana
 活動 Actividade : 商業及工業 comercial e industrial
- [511] 類別 Classe : 3
- [511] 產品 Produtos : Produtos para o cuidado da pele, nomeadamente loções protectores solares, géis, óleos e pulverizadores, bálsamo hidratante para os lábios, loções para auto-bronzamento, géis, óleos e pulverizadores; loções hidratante para a pele, géis, óleos e pulverizadores, loções para a pele e pulverizadores, loções faciais, loções para mãos e corpo e pulverizadores; pulverizadores para o cabelo, géis, óleos e loções; produtos para banho e lavagem do corpo, géis, loções, pulverizadores e óleos, todos para o aceleramento, reforço, extensão e protecção da pele e do bronzado.

[540] 商標 Marca :

OCEAN POTION

[300] 優先權 Prioridade	日期 Data	編號 N.º	國家/地區 País/Território
	2016/02/05	1036859	新西蘭 Nova Zelândia

- [210] 編號 N.º : N/109746
- [220] 申請日 Data de pedido : 2016/03/10
- [730] 申請人 Requerente : SolSkyn Personal Care LLC
 地址 Endereço : 1725 North Brown Road Lawrenceville Georgia 30043, United States of America
 國籍 Nacionalidade : 美國 Americana
 活動 Actividade : 商業及工業 comercial e industrial
- [511] 類別 Classe : 3
- [511] 產品 Produtos : Produtos para o cuidado da pele, nomeadamente loções protectores solares, géis, óleos e pulverizadores, bálsamo hidratante para os lábios, loções para depois do sol e pulverizadores, loções para a pele e pulverizadores, loções hidratantes e pulverizadores para a pele, hidratantes para a pele em óleo, géis, loções e pulverizadores; produtos para banho e lavagem do corpo, géis, loções, pulverizadores e óleos, todos para o aceleramento, reforço, extensão e protecção da pele e do bronzado.

[540] 商標 Marca :

NO-AD

[300] 優先權 Prioridade	日期 Data	編號 N.º	國家/地區 País/Território
	2016/02/05	1036860	新西蘭 Nova Zelândia

- [210] 編號 N.º : N/109747
- [220] 申請日 Data de pedido : 2016/03/10

- [730] 申請人 Requerente : Alibaba Group Holding Limited
 地址 Endereço : Fourth Floor, One Capital Place, P. O. Box 847, George Town, Grand Cayman, Cayman Islands
 國籍 Nacionalidade : 開曼群島 Caimanesa
 活動 Actividade : 商業及工業 comercial e industrial
- [511] 類別 Classe : 9
- [511] 產品 Produtos : Aparelhos e instrumentos científicos, náuticos, geodésicos, fotográficos, cinematográficos, ópticos, de paisagem, de medida, de sinalização, de controlo (inspecção), de socorro (salvamento) e de ensino; aparelhos e instrumentos para a condução, distribuição, transformação, acumulação, regulação ou o controlo da corrente eléctrica; aparelhos para o registo, a transmissão ou reprodução do som ou das imagens; suportes de registo magnético, discos acústicos; distribuidores automáticos e mecanismos para aparelhos de pré-pagamento; caixas registadoras, máquinas de calcular, equipamentos para o tratamento da informação e computadores; programas de computador; software para processamento de pagamentos electrónicos para e de terceiros; software de autenticação; software fornecido na Internet; software informático para entretenimento interactivo, que permitam aos utilizadores personalizar a visualização, audição e experiência ao seleccionar e organizar a exibição o desempenho de elementos áudio, ficheiros audiovisuais e gravações, apresentando programas e conteúdos multimédia de entretenimento; publicações electrónicas em linha (descarregáveis a partir da Internet ou de uma rede informática ou de uma base de dados informática); software de mensagens instantâneas; software de partilha de ficheiros; software de comunicação para a troca electrónica de dados, de áudio, de vídeo, de imagens e de gráficos através de computadores, telemóveis, redes sem fios e redes de telecomunicações; software de computador sob a forma de uma aplicação para dispositivos móveis e computadores; aplicativos de software para uso com dispositivos móveis; software informático para o processamento de imagens, de gráficos, de áudio, de vídeo e de texto; software descarregável para facilitar a transmissão electrónica de informações, dados, documentos, voz e imagens na Internet; software descarregável que permite participar em aulas e reuniões na Web com acesso a dados, documentos, imagens e aplicações de software através de um navegador Web; software descarregável para acesso, visualização e controlo de computadores remotos e redes informáticas; publicações electrónicas descarregáveis sob a forma de artigos, livros brancos e materiais de instrução sobre telecomunicações, Internet, formação, negócios, vendas, e marketing; software e periféricos de computador; computadores notebook; computadores laptop; computadores portáteis; computadores de mão; assistentes digitais pessoais; leitores de multimédia pessoais; telemóveis; telefones inteligentes; câmaras digitais; baterias, carregadores de baterias; estações de trabalho informáticas; servidores de computadores; hardware de rede para computadores e telecomunicações; adaptadores de redes informáticas, comutadores, roteadores, e concentradores; modems e cartões e dispositivos de comunicação com fios e sem fios; «laptop holders», sacos para computadores; extintores; hardware e firmware para computadores; software para computadores (incluindo software descarregável da Internet); discos compactos; música digital (descarregável da Internet); aparelhos de telecomunicações; almofadas para ratos; aparelhos de telefones móveis; acessórios para telefones móveis; jogos, imagens, imagens animadas, filmes e música descarregáveis; sistemas de alarme; câmaras de segurança; unidades móveis de emissão de rádio e televisão; equipamento de teledifusão; câmaras; câmaras de vídeo; auscultadores; dispositivos auditivos para telefones; autofalantes; aparelhos e equipamentos para sistemas de posicionamento global (GPS); programas e software para jogos de computador, electrónicos e de vídeo (incluindo software descarregável a partir da Internet); ecrãs de cristais líquidos para equipamentos de telecomunicações e electrónicos; conversores; telecomandos; programas de armazenamento de dados; óculos e óculos de sol; painéis de afixação electrónicos; cartões de crédito,

de débito, de pagamento e de identificação codificados ou magnéticos; caixas automáticas, distribuidores de dinheiro; aplicações de software para computador, descarregáveis; leitores de livros electrónicos; cartuchos de toner, vazios, para impressoras e fotocopiadoras; dispositivos para vigilância de bebés; dispositivos de vídeo para vigilância de bebés; tampas para objectivas; computadores tablet; cartões de acesso codificados; óculos 3D; cartões de memória para máquinas de jogos de vídeo; tudo incluído na classe 9.

[540] 商標 Marca :

阿里

- [210] 編號 N.º : N/109748
- [220] 申請日 Data de pedido : 2016/03/10
- [730] 申請人 Requerente : Alibaba Group Holding Limited
地址 Endereço : Fourth Floor, One Capital Place, P. O. Box 847, George Town, Grand Cayman, Cayman Islands
- 國籍 Nacionalidade : 開曼群島 Caimanesa
- 活動 Actividade : 商業及工業 comercial e industrial
- [511] 類別 Classe : 16
- [511] 產品 Produtos : Jornais; revistas; periódicos; diários; papel, cartão e produtos nestas matérias, não incluídos noutras classes; produtos de impressão; artigos para encadernação; fotografias; artigos de papelaria; adesivos (matérias colantes) para artigos de papelaria ou para uso doméstico; material para artistas; pincéis; máquinas de escrever e artigos de escritório (com excepção dos móveis); material de instrução e de ensino (com excepção dos aparelhos); matérias plásticas para a embalagem (não incluídas noutras classes); caracteres de imprensa; blocos de impressão; livros, panfletos, cartazes, cartões impressos, circulares, catálogos, calendários, etiquetas de preços, rótulos de preços; sacos de transporte em papel, cartão e plástico; directórios impressos de números de telefone, de fax, de endereços de correio electrónico e de endereços de «websites»; cartões sob a forma de cartões de débito, cartões de crédito, cartões de lançamento em conta corrente e cartões telefónicos, sem serem cartões codificados e magnéticos; material de marketing e promocional sob a forma de produtos de impressão; anúncios publicitários impressos; manuais de utilizador; materiais de embalagem feitos de papel, plástico ou cartão; toalhetes; lenços de papel; modelos e figurinhas em papel; sacos em papel para festas para embalagem; apoios de páginas de livros; tudo incluído na classe 16.

[540] 商標 Marca :

阿里

- [210] 編號 N.º : N/109749
- [220] 申請日 Data de pedido : 2016/03/10
- [730] 申請人 Requerente : Alibaba Group Holding Limited
地址 Endereço : Fourth Floor, One Capital Place, P. O. Box 847, George Town, Grand Cayman, Cayman Islands
- 國籍 Nacionalidade : 開曼群島 Caimanesa

活動 Actividade	: 商業及工業 comercial e industrial
[511] 類別 Classe	: 35
[511] 服務 Serviços	: Publicidade; gestão de negócios comerciais; administração comercial; trabalhos de escritório; organização, execução e supervisão de programas de fidelização e de incentivos; serviços de publicidade providenciados através da Internet; produção de anúncios publicitários para a televisão e rádio; contabilidade; leilões; organização de feiras para fins comerciais; sondagens de opinião; processamento de dados; provisão de informação comercial; serviços de agência de publicidade; serviços de publicidade fornecidos para terceiros; gestão de bases de dados; compilação de informações em bases de dados informáticas; serviços de consultadoria de negócios comerciais; serviços de consultadoria de negócios comerciais nas áreas de eventos, conferências, programas de formação, programas de aprendizagem, e seminários baseados na Web; serviços de consultadoria de negócios comerciais na área de distribuição de conhecimento baseado na Web; serviços de consultadoria de negócios comerciais na área de colaboração e tecnologias de colaboração em linha; serviços de consultadoria de negócios comerciais nas áreas de vendas e marketing; serviços de gestão de projectos de negócios comerciais; serviços de gestão de projectos de negócios comerciais relacionados com o desenvolvimento, estabelecimento, encenação, produção, gravação, supervisão e acompanhamento de eventos, conferências, programas de formação, programas de aprendizagem, e seminários baseados na Web; serviços de pesquisa de mercado e de consultadoria de negócios comerciais; serviços de consultadoria de negócios comerciais relacionados com a facilitação da transacção de negócios comerciais através de redes informáticas locais e mundiais, localizando e fornecendo referências para a entrega de uma grande variedade de produtos e serviços comerciais e de consumo; difusão de informações comerciais sobre produtos e serviços de terceiros através de redes informáticas locais e mundiais; serviços de consultadoria de negócios comerciais para fornecimento de um sítio Web numa rede informática mundial através do qual terceiros podem oferecer produtos e serviços, colocar, determinar o estado de e executar informações comerciais e encomendas, estabelecer contractos e efectuar transacções comerciais; fornecimento de serviços informatizados de encomenda em linha; publicidade de produtos e serviços de terceiros através de redes informáticas locais e mundiais; serviços de agências de importação/exportação internacionais; aluguer de espaço publicitário em meios de comunicação; serviços de transacções em linha relacionados com a venda em leilões electrónicos e fornecimento de avaliações comerciais em linha relacionadas com os mesmos; serviços de venda a retalho em linha de produtos de consumo; fornecimento de um directório de Websites pertencentes a terceiros para proporcionar transacções comerciais; serviços de consultadoria comercial relacionados com a exploração de um mercado electrónico para os compradores e vendedores de produtos e/ou serviços numa rede informática mundial; assistência comercial relacionada com facilitação da transacção de comércio através de redes informáticas locais ou mundiais; serviços de consultoria em gestão de empresas; serviços de marketing e de promoção; publicação de material publicitário; comercialização de instalações vagas; difusão de material publicitário, actualização de material publicitário, compilação de anúncios para utilização como páginas Web na Internet; aluguer de espaços publicitários; processamento de dados informáticos; serviços de informações sobre vendas, negócios, promoções; serviços de atendimento telefónico (para assinantes ausentes); atendimento telefónico (para terceiros); serviços de venda em leilão prestados na Internet; gestão de pessoal; fornecimento de informações de vendas, de negócios, publicitárias e de promoção através de uma rede informática mundial e através da Internet; apresentação de produtos em meios de comunicação para fins de venda a retalho; a reunião, para o benefício de terceiros, de uma variedade de produtos, permitindo aos clientes visionar e adquirir comodamente esses produtos a partir de um «website» de produtos generalizados na Internet e num ponto de venda por

grosso; a reunião, para o benefício de terceiros, de uma variedade de produtos, permitindo aos clientes visionar e adquirir comodamente esses produtos a partir de um catálogo de produtos generalizados através de encomendas postais ou por meio de telecomunicações; a reunião, para o benefício de terceiros, de uma variedade de produtos, permitindo aos clientes visionar e adquirir comodamente esses produtos a partir de pontos de venda a retalho; venda a retalho e venda por grosso de telefones, telefones móveis, acessórios de telefones móveis, produtos electrónicos e de telecomunicações, «hardware» para computadores e «software» para computadores, baterias, carregadores de baterias, aparelhos e instrumentos para registar, receber, transmitir e/ou reproduzir dados, informação, gravuras, imagens e/ou som, metais preciosos, joalheria, pedras preciosas, produtos de imprensa, artigos de papelaria e cartões codificados magnética e não magneticamente, móveis, molduras, utensílios de cozinha e de uso doméstico, vidraria, porcelana e faiança, têxteis, vestuário, calçado, chapelaria, rendas e bordados, botões, fitas, alfinetes e agulhas, flores artificiais, carpetes, tapetes, jogos e brinquedos electrónicos, químicos usados na indústria, ciência, fotografia e agricultura, tintas, vernizes e lacas, produtos de higiene pessoal, sabões, perfumaria, cosméticos, loções para o cabelo e para o corpo, óleos essenciais, preparações para limpar e branquear, lubrificantes, combustíveis, velas, preparações farmacêuticas, veterinárias e higiênicas, serralharia e pequenos itens de quinilharia metálica, máquinas e máquinas-ferramentas, cutelaria, navalhas e ferramentas manuais, computadores, máquinas de calcular, aparelhos e instrumentos eléctricos, fotográficos, cinematográficos e ópticos, óculos e óculos de sol, aparelhos e instrumentos cirúrgicos e médicos, aparelhos para iluminação, aquecimento, produção de vapor, cozedura, refrigeração, secagem, ventilação, distribuição de águas e para fins sanitários, veículos, armas de fogo, fogos-de-artifício, artigos de prata, relojoaria e instrumentos cronométricos, instrumentos musicais, revistas, cartões, produtos de papel e de cartão, gravuras, máquinas de escrever e artigos de escritório, materiais de embalagem, borracha e plásticos para uso na manufactura, materiais para calafetar e isolar, couro e imitações de couro e produtos nestas matérias, malas de mão, porta-moedas, carteiras de bolso, estojos em couro, sacos, bagagem, chapéus-de-chuva, espelhos, cordas, cordéis, redes, tendas, fios e linhas para uso têxtil, cabides, marca-pratos, artigos para costura, coberturas de cama e de mesa, brinquedos e artigos desportivos, alimentos e bebidas, carne, peixe, aves, frutos e legumes em conserva, secos e cozinhados, geleias e molhos de frutas, ovos, leite e produtos lácteos, óleos e gorduras comestíveis, café, chá, cacau, açúcar, arroz, farinha, pão e bolos, condimentos, frutos e legumes frescos, cerveja, água mineral, sumos de frutos e outras bebidas não-alcoólicas, bebidas alcoólicas, produtos florais, tabaco, artigos para fumadores e fósforos; publicidade directa por correio; serviços de agência de compra e venda para terceiros; selecção e aprovisionamento de produtos para indivíduos e negócios; serviços de encomendas (para terceiros); serviços retalhistas de grande armazém; serviços retalhistas de supermercado; serviços de secretariado; provisão de informação estatística de negócios; organização de exposições para fins comerciais ou publicitários; serviços de assessoria de negócios relacionados com a compilação e o aluguer de listas de endereços; investigações de negócios; serviços de administração de negócios para o processamento de vendas feitas na Internet; serviços de referência e de colocação de pessoal; agências de desalfandegamento de importações-exportações (serviços de agência de importação-exportação); agências para subscrições de jornais; reprodução de documentos; transcrição (incluindo escrita em «stencil-paper»); aluguer de equipamento de escritório; gestão de relacionamentos com clientes; serviços de gestão de negócios relacionados com o comércio electrónico; serviços de gestão e de administração de negócios relacionados com programas de patrocínios; serviços de contabilidade; serviços de beneficência, nomeadamente a administração de negócios relacionados com a organização e a realização de projectos de programas de voluntariado e de serviços comunitários; aluguer de stands de

ventas; fornecimento de informações em matéria de contactos comerciais e de negócios; optimização de motores de busca; optimização de tráfego de websites; serviços publicitários através de PPC (pay-per-click); serviços de intermediação comercial; gestão de negócios para prestadores de serviços autónomos; negociação e conclusão de transacções comerciais para terceiros; actualização e manutenção de dados em bases de dados informáticas; serviços de gestão de projectos de negócios para projectos de construção; fornecimento de informações comerciais através de um website; serviços de consultadoria, informação e aconselhamento relacionados com todos os serviços atrás referidos; tudo incluído na classe 35.

[540] 商標 Marca :



-
- [210] 編號 N.º : N/109750
- [220] 申請日 Data de pedido : 2016/03/10
- [730] 申請人 Requerente : Alibaba Group Holding Limited
地址 Endereço : Fourth Floor, One Capital Place, P. O. Box 847, George Town, Grand Cayman, Cayman Islands
國籍 Nacionalidade : 開曼群島 Caimanesa
活動 Actividade : 商業及工業 comercial e industrial
- [511] 類別 Classe : 36
- [511] 服務 Serviços : Seguros; negócios financeiros; negócios monetários; negócios de propriedade imobiliária; aprovação e reconciliação de transacções financeiras via uma rede informática mundial; serviços financeiros e serviços bancários on-line; serviço de cartão de crédito, processamento e transmissão de contas e pagamentos das mesmas, e provisão de seguros para transacções financeiras; serviços de transferência de fundos; transmissão de fundos por meios electrónicos para terceiros; transferência de pagamentos para terceiros via Internet; serviços financeiros como sejam serviços de processamento de facturas e de pagamento; mediação e gestão de alugueres e arrendamentos; aluguer e arrendamento de propriedades imobiliárias; avaliação de propriedades imobiliárias; apreciação de propriedades imobiliárias, financiamento de propriedades imobiliárias, investimento de propriedades imobiliárias; serviços de corretagem de propriedades imobiliárias; serviços de agência de propriedades imobiliárias; serviços de agência para habitação; serviços de actuários; serviços de consultadoria e de gestão de propriedades imobiliárias; cobrança de rendas; aluguer de escritórios (propriedades imobiliárias); aluguer de apartamentos e andares; provisão de informação financeira via Internet; serviços de depósito de valores e de emissão de vales de viagem; investimentos de capitais; avaliação financeira (seguros, negócios bancários, propriedades imobiliárias); serviços de gestão financeira e de activos; serviços financeiros e de seguros; serviços financeiros providenciados por meio de telecomunicações; serviços de aconselhamento e consultadoria financeira; serviços bancários on-line; serviços bancários providenciados on-line a partir de uma base de dados de computador ou da Internet; serviços de corretagem de títulos de valor, serviços de cotação em bolsas de valores; corretagem de acções e obrigações, análise financeira; serviços de cartão de débito, serviços de cartão de crédito e serviços de garantia de cheques; serviços bancários, de contas de poupança e de investimentos; serviços de compensação financeira; verificação do crédito via rede de informação informática mundial; serviços de gestão do risco de crédito electrónicos; serviços de pagamento electrónico de compras e de pagamento electrónico de contas; serviços

de débito e de crédito de contas financeiras; serviços bancários electrónicos; emissão de cartões de valor armazenado, de cartões de crédito e de cartões de débito; serviços de cartões de crédito de telefone; serviços de informação relacionados com finanças e seguros, providenciados on-line a partir de uma base de dados de computador ou da Internet; agência para cobranças de contas de gás e de electricidade; avaliação de antiguidades; avaliação de obras de arte; avaliação de jóias; avaliação de veículos automóveis usados; provisão de informação sobre impostos (serviços financeiros); angariação de fundos para fins de beneficência; organização de colectas de beneficência; colectas de beneficência; aluguer de máquinas de contagem ou processamento de papel-moeda e de moeda; aluguer de caixas automáticas ou máquinas de caixas electrónicas; serviços de pagamento on-line; serviços de depósitos em cofres-fortes; organização de financiamento para projectos de construção; agências de importação e exportação para despachos (desalfandegamento); serviços de consultadoria, informação e aconselhamento relacionados com os serviços supracitados; tudo incluído na classe 36.

[540] 商標 Marca

阿里

- [210] 編號 N.º : N/109751
- [220] 申請日 Data de pedido : 2016/03/10
- [730] 申請人 Requerente : Alibaba Group Holding Limited
 地址 Endereço : Fourth Floor, One Capital Place, P. O. Box 847, George Town, Grand Cayman, Cayman Islands
- 國籍 Nacionalidade : 開曼群島 Caimanesa
- 活動 Actividade : 商業及工業 comercial e industrial
- [511] 類別 Classe : 38
- [511] 服務 Serviços : Serviços de telecomunicações; serviços de telecomunicações, nomeadamente serviços de transmissão e recepção de dados via redes de telecomunicações; fornecimento de serviços de teleconferência multimédia, de videoconferência e de reuniões em linha na Web que permitem visualizar, partilhar, editar e discutir entre participantes de modo simultâneo e assíncrono, documentos, dados e imagens através de um navegador Web; fornecimento aos clientes de acesso a relatórios em linha sobre o desempenho, a eficiência, e o estado de aplicações, teleconferências, videoconferências e reuniões na Web; fornecimento de acesso remoto seguro aos utilizadores através da Internet a redes informáticas privadas; prestação de informações nas áreas de transmissão segura de dados e informações; serviços de consultadoria nas áreas de serviços de transmissão segura de dados e de informações; prestação de serviços de colaboração em linha (serviços de telecomunicações) que permitem aos utilizadores aceder a aplicações, plataformas, documentos, dados, listas de tarefas e fóruns de discussão partilhados entre si; serviços de difusão na Internet; fornecimento de uma base de dados de informações em linha relacionadas com uma plataforma baseada na Web para apresentação de reclamações; fornecimento de acesso de telecomunicações e ligações a bases de dados de computadores e à Internet; serviços de comunicação electrónicos; serviços de telecomunicações interactivos; telecomunicações de informação (páginas Web), programas e dados de computador; fornecimento de ligações de telecomunicações à Internet ou a bases de dados; fornecimento de acesso de telecomunicações a facilidades e estruturas da «web» a nível mundial; comunicação por terminais de computador; comunicação por redes de fibra óptica; transmissão de mensagens e imagens auxiliada por computador;

transmissão de fax; envio de mensagens; serviços de radiomensagem; aluguer de modems; serviços de comunicação de dados por meios electrónicos; aluguer de equipamento de telecomunicações; serviços de envio, recepção e reenvio de mensagens electrónicas; fornecimento de serviços de telecomunicações para a recolha, transmissão e entrega de dados por meios electrónicos; intercâmbio electrónico de voz, dados, áudio, vídeo, texto e gráficos acessíveis através de redes informáticas e de telecomunicações; serviços de mensagens instantâneas; serviços de comunicação através de telemóveis; fornecimento de serviços de telecomunicações para a recolha, transmissão e entrega de mensagens de correio, de informação de imagens fixas e/ou imagens animadas, tal como caracteres, mensagens, música e imagens, telegramas, informação e dados por meios mecânicos, electrónicos, telefone, telex, cabo, computador e satélite; transmissão, difusão e recepção de áudio, vídeo, imagens fixas e animadas e dados tanto em formato comprimido ou descomprimido e tanto em tempo real ou tempo diferido; serviços electrónicos de transmissão de mensagens, de conferência e de transmissão de ordens; serviços de videoconferência; comunicação por painéis de afixação electrónicos que permitem aos utilizadores executar uma conversa interactiva em tempo real entre um terminal de computador e painéis de afixação electrónicos contendo informação de imagens fixas e imagens animadas e informação de voz tal como caracteres; fornecimento de painéis de afixação electrónicos e painéis de afixação de mensagens para transmissão de mensagens; fornecimento de fóruns de discussão; streaming de material áudio na internet; streaming de material vídeo na internet; serviços de teledifusão; serviços de transmissão televisiva «pay-per-view»; serviços de difusão de vídeos, difusão e transmissão de programas de rádio e de televisão; difusão de música; transmissão de música, filmes, programas interactivos, vídeos, jogos de computador electrónicos; transmissão de informação relacionada com compras «on-line» e serviços de venda a retalho em geral; serviços de transmissão de «video-on-demand»; serviços de agência de notícias; fornecimento de acesso a uma base de dados de computador na rede mundial de computadores para procurar e recolher informações, dados, «websites» e meios disponíveis em redes de computadores; fornecimento de acesso ao utilizador a uma base de dados de computadores contendo publicações electrónicas, painéis de afixação, bases de dados e informação acessível via computador; operação de «chat rooms» (serviços de «chat room»); acesso de utilizadores múltiplos a redes de informação mundiais de computadores para a transferência e disseminação de uma vasta quantidade de informação; fornecimento de acesso a um «website» numa rede mundial de computadores através da qual terceiros podem oferecer produtos e serviços, colocar e efectuar encomendas, efectuar contractos e transaccionar negócios; fornecimento de acesso a um «website» interactivo numa rede mundial de computadores para terceiros colocarem informações, responderem a pedidos e colocarem e efectuarem encomendas para produtos, serviços e oportunidades de negócios; serviços de comunicação, nomeadamente serviços de mensagens digitais numéricas e de texto; transmissão de informação por comunicações de dados para auxiliar em tomadas de decisões; transmissão de informação por sistemas de comunicação de vídeo; serviços de conferência na «web»; serviços de comunicação electrónica para estabelecer «chat rooms» virtuais via mensagens de texto; fornecimento de painéis de afixação electrónicos para a colocação e transmissão de mensagens entre utilizadores de computadores referentes a produtos, serviços e informações e oportunidades de negócios; fornecimento de um painel de afixação interactivo em linha para a colocação, promoção, venda e revenda de itens via uma rede global de computadores; fornecimento de serviços de correio electrónico e reenvio de correio electrónico; comunicação de áudio e de vídeo via computadores e redes de computadores e via uma rede de comunicações mundial; fornecimento de acesso a computadores e aluguer de tempo de acesso a painéis de afixação e bases de dados interactivas em linha; fornecimento de acesso a painéis de afixação electrónicos para a colocação e transmissão de mensagens

entre utilizadores de computadores referentes a produtos, serviços e oportunidades de negócios; fornecimento de acesso a calendários, livros de endereços e agenda electrónica, através de redes de computadores locais e mundiais; fornecimento de acesso e recursos para videoconferência e/ou conferência telefónica à distância; fornecimento de ligações informáticas a sítios «web» de terceiros para facilitar o comércio electrónico e transacções no mundo real; serviços de consultadoria, informação e aconselhamento relacionados com todos os serviços atrás referidos; tudo incluído na classe 38.

[540] 商標 Marca :

阿里

- [210] 編號 N.º : N/109752
- [220] 申請日 Data de pedido : 2016/03/10
- [730] 申請人 Requerente : Alibaba Group Holding Limited
地址 Endereço : Fourth Floor, One Capital Place, P. O. Box 847, George Town, Grand Cayman, Cayman Islands
- 國籍 Nacionalidade : 開曼群島 Caimanesa
- 活動 Actividade : 商業及工業 comercial e industrial
- [511] 類別 Classe : 41
- [511] 服務 Serviços : Educação; formação; entretenimento; actividades desportivas e culturais; publicação de textos, livros e jornais (sem ser textos publicitários); publicação de diagramas, imagens e fotografias; publicação de jornais, publicações periódicas e revistas; serviços de educação, formação e instrução em matéria de telecomunicações, computadores, programas de computador, concepção de «websites», comércio electrónico, gestão de negócios comerciais e publicidade; fornecimento de educação, recreação, instrução, ensino e formação tanto interactivos como não interactivos; concepção de cursos educativos, exames e qualificações; entretenimento fornecido através de meios electrónicos e digitais interactivos; serviços de jogos electrónicos fornecidos através da Internet; fornecimento de informações relacionadas com educação, formação, entretenimento, diversão, actividades desportivas, sociais e culturais; fornecimento de publicações electrónicas em linha (não transferíveis); planeamento, organização, apresentação e direcção de concursos de canto; planeamento, organização, apresentação e direcção de concertos; planeamento, organização, apresentação e direcção de eventos e cursos didácticos ou recreativos; planeamento, organização, apresentação e realização de concursos e missões inerentes a jogos; serviços de agências de bilhetes para eventos recreativos; informações relacionadas com entretenimento ou educação prestadas em linha a partir de uma base de dados informática ou da internet; fornecimento de música digital (não transferível) através da internet; fornecimento de música digital (não transferível) fornecida de locais na web MP3 (Moving Picture Experts Group-1 audio layer 3) pela internet; serviços de entretenimento e de educação relacionados com planeamento, produção e distribuição de som, imagens, música digital, filmes, material áudio, visual ou audiovisual, em directo ou gravado, para difusão por cabo terrestre, canais de satélite, pela internet, por sistemas sem fios ou com fios e outros meios de comunicação; serviços de entretenimento musical; aluguer de registos sonoros (gravações); preparação de programas de entretenimento, educativos, documentais e de notícias para difusão; serviços de reportagem jornalística; informações relacionadas com acontecimentos desportivos ou culturais, actualidades e notícias de última hora prestadas por meio de transmissão de televisão por satélite, da internet ou por outros meios electrónicos; produção televisiva, radiofónica e

cinematográfica; serviços de programação televisiva «premium» ou por pagamento e serviços de programação televisiva; planeamento de programas de entretenimento televisivos; provisão de informação sobre entretenimento, conteúdo multimédia, programas televisivos de entretenimento e provisão de filmes em linha; preparação e produção de programas de televisão; fornecimento de informação, dados, gráficos, som, música, vídeos, animação e texto destinados a divertimento; serviços de jogos; fornecimento de instalações recreativas, desportivas e de ginásio de clubes; espectáculos de grupos musicais; serviços de divertimento em clubes, discotecas, espectáculos de moda e clubes nocturnos; serviços de clube relacionados com serviços de entretenimento, educação e cultura; organização, direcção e fornecimento de conferências, convenções, congressos, seminários e cursos de formação; organização e direcção de espectáculos de moda, espectáculos educativos e actuações, exposições e espectáculos culturais (para fins culturais ou educacionais); serviços de exposição e galeria de arte; serviços de galeria de arte relacionados com leasing de obras de belas artes; serviços de formação relacionados com saúde e segurança no trabalho, e conservação ambiental; fornecimento de aulas sobre charutos, aulas de prova de vinhos; fornecimento de informações didácticas sobre materiais de pesquisa e respectivo agenciamento; arranjo, organização, planeamento e gestão de seminários; adestramento de animais; direcção de produção de programas para emissão; serviços de instrução relacionados com a operação de máquinas e equipamentos, incluindo equipamentos audiovisuais destinados à produção de programas para emissão; fornecimento de estúdios de áudio e de vídeo; exploração de instalações desportivas; fornecimento de instalações para filmes, espectáculos, peças de teatro, música ou formação didáctica; agências para reservas de entretenimento; aluguer e leasing de filmes cinematográficos (cine filmes); aluguer e leasing de instrumentos musicais; aluguer e leasing de programas de televisão; aluguer e leasing de aparelhos de televisão; bibliotecas de empréstimo de livros; serviços de biblioteca de arquivo; serviços de legendagem; serviços de interpretação de linguagem gestual; fornecimento de jogos de vídeo, jogos de computador, som ou imagens ou filmes através de redes de telecomunicações ou de computadores; fornecimento de jogos de computador e de concursos em linha; aluguer de fitas de vídeo pré-gravadas; aluguer e leasing de máquinas de jogos; empréstimo de equipamentos de jogos de tipo salão de jogos; empréstimo de gravuras; fotografia; serviços de tradução; serviços de interpretação; programas de educação e formação no domínio da gestão de risco; programas de educação e formação relacionados com certificação; fornecimento de notícias; serviços de lotaria; fornecimento de vídeos on-line, não descarregáveis; tutoria; serviços de consultadoria, informação e assessoria relacionados com os serviços atrás referidos; tudo incluído na classe 41.

[540] 商標 Marca :

阿里

- [210] 編號 N.º : N/109753
 [220] 申請日 Data de pedido : 2016/03/10
 [730] 申請人 Requerente : Alibaba Group Holding Limited
 地址 Endereço : Fourth Floor, One Capital Place, P. O. Box 847, George Town, Grand Cayman, Cayman Islands
 國籍 Nacionalidade : 開曼群島 Caimanesa
 活動 Actividade : 商業及工業 comercial e industrial
 [511] 類別 Classe : 42

[511] 服務 Serviços

: Serviços científicos e tecnológicos, bem como serviços de pesquisas e concepção a eles referentes, serviços de análises e pesquisas industriais; concepção e desenvolvimento de hardware e software informático; software como um serviço (SaaS); serviços informáticos relacionados com a transmissão de informação, dados, documentos e imagens na Internet; serviços informáticos relacionados com a provisão de um acesso em linha a base de dados interactivas apresentando programação de filmes, pré-visualizações, trailers, actividades desportivas, concertos, notícias sobre celebridades e entretenimento e outras informações relacionadas; serviços de fornecedor de serviços de aplicações (ASP), nomeadamente alojamento de aplicações de software de terceiros; serviços de fornecedor de serviços de aplicações (ASP) relacionados com software nos domínios da conferência Web, da audioconferência, do envio de mensagens electrónicas, da partilha de documentos, da videoconferência e do processamento de voz e chamadas telefónicas; fornecimento de software não descarregável em linha para facilitar a interoperabilidade de múltiplas aplicações informáticas; serviços de assistência técnica (consultadoria técnica) no domínio do software e aplicações informáticas fornecidos em linha, por correio electrónico e por telefone; serviços informáticos, nomeadamente a criação de uma comunidade em linha para utilizadores registados participarem em debates, obterem reacções dos seus pares, constituírem comunidades virtuais, participarem em actividades de rede social e trocar documentos; assessoria tecnológica prestada a utilizadores da Internet através de uma linha directa de apoio; serviços informáticos, nomeadamente criação de índices de informação, sítios e recursos disponíveis em redes informáticas; disponibilização de motores de pesquisa; concepção de computadores, computadores portáteis («notebooks»), computadores portáteis («laptops»), computadores portáteis e computadores de mão; concepção de assistentes pessoais digitais (PDA) e de leitores multimédia portáteis; concepção de telemóveis e de telefones inteligentes; concepção de câmaras digitais; serviços informáticos; programação para computadores; serviços de integração informática; serviços de análise informática; programação de computadores relacionada com protecção contra vírus; serviços de software de sistemas informáticos; serviços informáticos relacionados com o fornecimento de serviços de ligação directa entre utilizadores de computadores para troca de dados; concepção de software informático; serviços de concepção de sistemas informáticos; concepção e desenvolvimento de páginas web; alojamento de páginas web para terceiros; alojamento de software de aplicação destinado à pesquisa e à recuperação de informações em bases de dados e redes informáticas; fornecimento de informações técnicas em resposta a pedidos específicos de utilizadores finais, por telefone ou através de redes informáticas mundiais; serviços de consultadoria relacionados com software; serviços informáticos relacionados com pesquisa personalizada de bases de dados informáticas e de sítios web; codificação e descodificação de sinais informáticos e electrónicos; conversão de dados e documentos em suportes não electrónicos para formato de suportes electrónicos; serviços de teste e de avaliação de produtos; serviços de arquitectura e de «design»; decoração de interiores para edifícios, escritórios e apartamentos; serviços de informações sobre computadores e redes informáticas; fornecimento de programas de gestão de riscos de segurança informática; serviços de informações, conhecimentos e testes de segurança informática; serviços de garantia de qualidade; serviços informáticos relacionados com a certificação de transacções comerciais e preparação de relatórios para os mesmos; serviços de segurança para controlo de acesso a computadores (serviços de segurança de computador), redes electrónicas e bases de dados; segurança da transmissão de dados e de transacções através de redes informáticas; consultadoria no domínio da segurança de dados; consultadoria tecnológica relativa à protecção (segurança) das telecomunicações; serviços de segurança de redes informáticas de comunicações; fornecimento de informações nas áreas da Internet, world wide web e segurança de redes informáticas de comunicações; serviços de consultadoria nas áreas da Internet, world

wide web e segurança de redes informáticas de comunicações, serviços de segurança de informações; serviços de autenticação para segurança informática; serviços informáticos relacionados com a autenticação online de assinaturas electrónicas; back-up externo de dados; armazenamento de dados electrónicos; fornecimento de informação sobre tecnologia e programação informática através de um website; serviços de cartografia; computação em nuvem; aluguer de software de entretenimento; serviços de consultadoria, informação e assessoria relacionados com os serviços atrás referidos; tudo incluído na classe 42.

[540] 商標 Marca :

阿里

- [210] 編號 N.º : N/109754
- [220] 申請日 Data de pedido : 2016/03/10
- [730] 申請人 Requerente : Alibaba Group Holding Limited
 地址 Endereço : Fourth Floor, One Capital Place, P. O. Box 847, George Town, Grand Cayman, Cayman Islands
 國籍 Nacionalidade : 開曼群島 Caimanesa
 活動 Actividade : 商業及工業 comercial e industrial
- [511] 類別 Classe : 9
- [511] 產品 Produtos : Aparelhos e instrumentos científicos, náuticos, geodésicos, fotográficos, cinematográficos, ópticos, de paisagem, de medida, de sinalização, de controlo (inspecção), de socorro (salvamento) e de ensino; aparelhos e instrumentos para a condução, distribuição, transformação, acumulação, regulação ou o controlo da corrente eléctrica; aparelhos para o registo, a transmissão ou reprodução do som ou das imagens; suportes de registo magnético, discos acústicos; distribuidores automáticos e mecanismos para aparelhos de pré-pagamento; caixas registadoras, máquinas de calcular, equipamentos para o tratamento da informação e computadores; programas de computador; software para processamento de pagamentos electrónicos para e de terceiros; software de autenticação; software fornecido na Internet; software informático para entretenimento interactivo, que permitam aos utilizadores personalizar a visualização, audição e experiência ao seleccionar e organizar a exibição o desempenho de elementos áudio, ficheiros audiovisuais e gravações, apresentando programas e conteúdos multimédia de entretenimento; publicações electrónicas em linha (descarregáveis a partir da Internet ou de uma rede informática ou de uma base de dados informática); software de mensagens instantâneas; software de partilha de ficheiros; software de comunicação para a troca electrónica de dados, de áudio, de vídeo, de imagens e de gráficos através de computadores, telemóveis, redes sem fios e redes de telecomunicações; software de computador sob a forma de uma aplicação para dispositivos móveis e computadores; aplicativos de software para uso com dispositivos móveis; software informático para o processamento de imagens, de gráficos, de áudio, de vídeo e de texto; software descarregável para facilitar a transmissão electrónica de informações, dados, documentos, voz e imagens na Internet; software descarregável que permite participar em aulas e reuniões na Web com acesso a dados, documentos, imagens e aplicações de software através de um navegador Web; software descarregável para acesso, visualização e controlo de computadores remotos e redes informáticas; publicações electrónicas descarregáveis sob a forma de artigos, livros brancos e materiais de instrução sobre telecomunicações, Internet, formação, negócios, vendas, e marketing; software e periféricos de computador; computadores notebook; computadores laptop; computadores portáteis; computadores de mão; assistentes digitais pessoais; leitores

de multimédia pessoais; telemóveis; telefones inteligentes; câmaras digitais; baterias, carregadores de baterias; estações de trabalho informáticas; servidores de computadores; hardware de rede para computadores e telecomunicações; adaptadores de redes informáticas, comutadores, roteadores, e concentradores; modems e cartões e dispositivos de comunicação com fios e sem fios; «laptop holders», sacos para computadores; extintores; hardware e firmware para computadores; software para computadores (incluindo software descarregável da Internet); discos compactos; música digital (descarregável da Internet); aparelhos de telecomunicações; almofadas para ratos; aparelhos de telefones móveis; acessórios para telefones móveis; jogos, imagens, imagens animadas, filmes e música descarregáveis; sistemas de alarme; câmaras de segurança; unidades móveis de emissão de rádio e televisão; equipamento de teledifusão; câmaras; câmaras de vídeo; auscultadores; dispositivos auditivos para telefones; autofalantes; aparelhos e equipamentos para sistemas de posicionamento global (GPS); programas e software para jogos de computador, electrónicos e de vídeo (incluindo software descarregável a partir da Internet); ecrãs de cristais líquidos para equipamentos de telecomunicações e electrónicos; conversores; telecomandos; programas de armazenamento de dados; óculos e óculos de sol; painéis de afixação electrónicos; cartões de crédito, de débito, de pagamento e de identificação codificados ou magnéticos; caixas automáticas, distribuidores de dinheiro; aplicações de software para computador, descarregáveis; leitores de livros electrónicos; cartuchos de toner, vazios, para impressoras e fotocopiadoras; dispositivos para vigilância de bebés; dispositivos de vídeo para vigilância de bebés; tampas para objectivas; computadores tablet; cartões de acesso codificados; óculos 3D; cartões de memória para máquinas de jogos de vídeo; tudo incluído na classe 9.

[540] 商標 Marca

:

ALI

- [210] 編號 N.º : N/109755
- [220] 申請日 Data de pedido : 2016/03/10
- [730] 申請人 Requerente : Alibaba Group Holding Limited
地址 Endereço : Fourth Floor, One Capital Place, P. O. Box 847, George Town, Grand Cayman, Cayman Islands
- 國籍 Nacionalidade : 開曼群島 Caimanesa
- 活動 Actividade : 商業及工業 comercial e industrial
- [511] 類別 Classe : 16
- [511] 產品 Produtos : Jornais; revistas; periódicos; diários; papel, cartão e produtos nestas matérias, não incluídos noutras classes; produtos de impressão; artigos para encadernação; fotografias; artigos de papelaria; adesivos (matérias colantes) para artigos de papelaria ou para uso doméstico; material para artistas; pincéis; máquinas de escrever e artigos de escritório (com excepção dos móveis); material de instrução e de ensino (com excepção dos aparelhos); matérias plásticas para a embalagem (não incluídas noutras classes); caracteres de imprensa; blocos de impressão; livros, panfletos, cartazes, cartões impressos, circulares, catálogos, calendários, etiquetas de preços, rótulos de preços; sacos de transporte em papel, cartão e plástico; directórios impressos de números de telefone, de fax, de endereços de correio electrónico e de endereços de «websites»; cartões sob a forma de cartões de débito, cartões de crédito, cartões de lançamento em conta corrente e cartões telefónicos, sem serem cartões codificados e magnéticos; material de marketing e promocional sob a forma de produtos de impres-

são; anúncios publicitários impressos; manuais de utilizador; materiais de embalagem feitos de papel, plástico ou cartão; toalhetes; lenços de papel; modelos e figurinhas em papel; sacos em papel para festas para embalagem; apoios de páginas de livros; tudo incluído na classe 16.

[540] 商標 Marca :

ALI

-
- [210] 編號 N.º : N/109756
- [220] 申請日 Data de pedido : 2016/03/10
- [730] 申請人 Requerente : Alibaba Group Holding Limited
- 地址 Endereço : Fourth Floor, One Capital Place, P. O. Box 847, George Town, Grand Cayman, Cayman Islands
- 國籍 Nacionalidade : 開曼群島 Caimanesa
- 活動 Actividade : 商業及工業 comercial e industrial
- [511] 類別 Classe : 35
- [511] 服務 Serviços : Publicidade; gestão de negócios comerciais; administração comercial; trabalhos de escritório; organização, execução e supervisão de programas de fidelização e de incentivos; serviços de publicidade providenciados através da Internet; produção de anúncios publicitários para a televisão e rádio; contabilidade; leilões; organização de feiras para fins comerciais; sondagens de opinião; processamento de dados; provisão de informação comercial; serviços de agência de publicidade; serviços de publicidade fornecidos para terceiros; gestão de bases de dados; compilação de informações em bases de dados informáticas; serviços de consultadoria de negócios comerciais; serviços de consultadoria de negócios comerciais nas áreas de eventos, conferências, programas de formação, programas de aprendizagem, e seminários baseados na Web; serviços de consultadoria de negócios comerciais na área de distribuição de conhecimento baseado na Web; serviços de consultadoria de negócios comerciais na área de colaboração e tecnologias de colaboração em linha; serviços de consultadoria de negócios comerciais nas áreas de vendas e marketing; serviços de gestão de projectos de negócios comerciais; serviços de gestão de projectos de negócios comerciais relacionados com o desenvolvimento, estabelecimento, encenação, produção, gravação, supervisão e acompanhamento de eventos, conferências, programas de formação, programas de aprendizagem, e seminários baseados na Web; serviços de pesquisa de mercado e de consultadoria de negócios comerciais; serviços de consultadoria de negócios comerciais relacionados com a facilitação da transacção de negócios comerciais através de redes informáticas locais e mundiais, localizando e fornecendo referências para a entrega de uma grande variedade de produtos e serviços comerciais e de consumo; difusão de informações comerciais sobre produtos e serviços de terceiros através de redes informáticas locais e mundiais; serviços de consultadoria de negócios comerciais para fornecimento de um sítio Web numa rede informática mundial através do qual terceiros podem oferecer produtos e serviços, colocar, determinar o estado de e executar informações comerciais e encomendas, estabelecer contractos e efectuar transacções comerciais; fornecimento de serviços informatizados de encomenda em linha; publicidade de produtos e serviços de terceiros através de redes informáticas locais e mundiais; serviços de agências de importação/exportação internacionais; aluguer de espaço publicitário em meios de comunicação; serviços de transacções em linha relacionados com a venda em leilões electrónicos e fornecimento de avaliações co-

merciais em linha relacionadas com os mesmos; serviços de venda a retalho em linha de produtos de consumo; fornecimento de um directório de Websites pertencentes a terceiros para proporcionar transacções comerciais; serviços de consultadoria comercial relacionados com a exploração de um mercado electrónico para os compradores e vendedores de produtos e/ou serviços numa rede informática mundial; assistência comercial relacionada com facilitação da transacção de comércio através de redes informáticas locais ou mundiais; serviços de consultoria em gestão de empresas; serviços de marketing e de promoção; publicação de material publicitário; comercialização de instalações vagas; difusão de material publicitário, actualização de material publicitário, compilação de anúncios para utilização como páginas Web na Internet; aluguer de espaços publicitários; processamento de dados informáticos; serviços de informações sobre vendas, negócios, promoções; serviços de atendimento telefónico (para assinantes ausentes); atendimento telefónico (para terceiros); serviços de venda em leilão prestados na Internet; gestão de pessoal; fornecimento de informações de vendas, de negócios, publicitárias e de promoção através de uma rede informática mundial e através da Internet; apresentação de produtos em meios de comunicação para fins de venda a retalho; a reunião, para o benefício de terceiros, de uma variedade de produtos, permitindo aos clientes visionar e adquirir comodamente esses produtos a partir de um «website» de produtos generalizados na Internet e num ponto de venda por grosso; a reunião, para o benefício de terceiros, de uma variedade de produtos, permitindo aos clientes visionar e adquirir comodamente esses produtos a partir de um catálogo de produtos generalizados através de encomendas postais ou por meio de telecomunicações; a reunião, para o benefício de terceiros, de uma variedade de produtos, permitindo aos clientes visionar e adquirir comodamente esses produtos a partir de pontos de venda a retalho; venda a retalho e venda por grosso de telefones, telefones móveis, acessórios de telefones móveis, produtos electrónicos e de telecomunicações, «hardware» para computadores e «software» para computadores, baterias, carregadores de baterias, aparelhos e instrumentos para registar, receber, transmitir e/ou reproduzir dados, informação, gravuras, imagens e/ou som, metais preciosos, joalharia, pedras preciosas, produtos de imprensa, artigos de papelaria e cartões codificados magnética e não magneticamente, móveis, molduras, utensílios de cozinha e de uso doméstico, vidraria, porcelana e faiança, têxteis, vestuário, calçado, chapelaria, rendas e bordados, botões, fitas, alfinetes e agulhas, flores artificiais, carpetes, tapetes, jogos e brinquedos electrónicos, químicos usados na indústria, ciência, fotografia e agricultura, tintas, vernizes e lacas, produtos de higiene pessoal, sabões, perfumaria, cosméticos, loções para o cabelo e para o corpo, óleos essenciais, preparações para limpar e branquear, lubrificantes, combustíveis, velas, preparações farmacêuticas, veterinárias e higiénicas, serralharia e pequenos itens de quinilharia metálica, máquinas e máquinas-ferramentas, cutelaria, navalhas e ferramentas manuais, computadores, máquinas de calcular, aparelhos e instrumentos eléctricos, fotográficos, cinematográficos e ópticos, óculos e óculos de sol, aparelhos e instrumentos cirúrgicos e médicos, aparelhos para iluminação, aquecimento, produção de vapor, cozedura, refrigeração, secagem, ventilação, distribuição de águas e para fins sanitários, veículos, armas de fogo, fogos-de-artifício, artigos de prata, relojoaria e instrumentos cronométricos, instrumentos musicais, revistas, cartões, produtos de papel e de cartão, gravuras, máquinas de escrever e artigos de escritório, materiais de embalagem, borracha e plásticos para uso na manufactura, materiais para calafetar e isolar, couro e imitações de couro e produtos nestas matérias, malas de mão, porta-moedas, carteiras de bolso, estojos em couro, sacos, bagagem, chapéus-de-chuva, espelhos, cordas, cordéis, redes, tendas, fios e linhas para uso têxtil, cabides, marca-pratos, artigos para costura, coberturas de cama e de mesa, brinquedos e artigos desportivos, alimentos e bebidas, carne, peixe, aves, frutos e legumes em conserva, secos e cozinhados, geleias e molhos de frutas, ovos, leite e produtos lácteos, óleos e gorduras comestíveis, café, chá,

cacau, açúcar, arroz, farinha, pão e bolos, condimentos, frutos e legumes frescos, cerveja, água mineral, sumos de frutos e outras bebidas não-alcoólicas, bebidas alcoólicas, produtos florais, tabaco, artigos para fumadores e fósforos; publicidade directa por correio; serviços de agência de compra e venda para terceiros; selecção e aprovisionamento de produtos para indivíduos e negócios; serviços de encomendas (para terceiros); serviços retalhistas de grande armazém; serviços retalhistas de supermercado; serviços de secretariado; provisão de informação estatística de negócios; organização de exposições para fins comerciais ou publicitários; serviços de assessoria de negócios relacionados com a compilação e o aluguer de listas de endereços; investigações de negócios; serviços de administração de negócios para o processamento de vendas feitas na Internet; serviços de referência e de colocação de pessoal; agências de desalfandegamento de importações-exportações (serviços de agência de importação-exportação); agências para subscrições de jornais; reprodução de documentos; transcrição (incluindo escrita em «stencil-paper»); aluguer de equipamento de escritório; gestão de relacionamentos com clientes; serviços de gestão de negócios relacionados com o comércio electrónico; serviços de gestão e de administração de negócios relacionados com programas de patrocínios; serviços de contabilidade; serviços de beneficência, nomeadamente a administração de negócios relacionados com a organização e a realização de projectos de programas de voluntariado e de serviços comunitários; aluguer de stands de vendas; fornecimento de informações em matéria de contactos comerciais e de negócios; optimização de motores de busca; optimização de tráfego de websites; serviços publicitários através de PPC (pay-per-click); serviços de intermediação comercial; gestão de negócios para prestadores de serviços autónomos; negociação e conclusão de transacções comerciais para terceiros; actualização e manutenção de dados em bases de dados informáticas; serviços de gestão de projectos de negócios para projectos de construção; fornecimento de informações comerciais através de um website; serviços de consultadoria, informação e aconselhamento relacionados com todos os serviços atrás referidos; tudo incluído na classe 35.

[540] 商標 Marca :

ALI

-
- [210] 編號 N.º : N/109757
 [220] 申請日 Data de pedido : 2016/03/10
 [730] 申請人 Requerente : Alibaba Group Holding Limited
 地址 Endereço : Fourth Floor, One Capital Place, P. O. Box 847, George Town, Grand Cayman, Cayman Islands
 國籍 Nacionalidade : 開曼群島 Caimanesa
 活動 Actividade : 商業及工業 comercial e industrial
 [511] 類別 Classe : 36
 [511] 服務 Serviços : Seguros; negócios financeiros; negócios monetários; negócios de propriedade imobiliária; aprovação e reconciliação de transacções financeiras via uma rede informática mundial; serviços financeiros e serviços bancários on-line; serviço de cartão de crédito, processamento e transmissão de contas e pagamentos das mesmas e provisão de seguros para transacções financeiras; serviços de transferência de fundos; transmissão de fundos por meios electrónicos para terceiros; transferência de pagamentos para terceiros via Internet; serviços financeiros como sejam serviços de processamento de facturas e de pagamento;

mediação e gestão de alugueres e arrendamentos; aluguer e arrendamento de propriedades imobiliárias; avaliação de propriedades imobiliárias; apreciação de propriedades imobiliárias, financiamento de propriedades imobiliárias, investimento de propriedades imobiliárias; serviços de corretagem de propriedades imobiliárias; serviços de agência de propriedades imobiliárias; serviços de agência para habitação; serviços de actuários; serviços de consultadoria e de gestão de propriedades imobiliárias; cobrança de rendas; aluguer de escritórios (propriedades imobiliárias); aluguer de apartamentos e andares; provisão de informação financeira via Internet; serviços de depósito de valores e de emissão de vales de viagem; investimentos de capitais; avaliação financeira (seguros, negócios bancários, propriedades imobiliárias); serviços de gestão financeira e de activos; serviços financeiros e de seguros; serviços financeiros providenciados por meio de telecomunicações; serviços de aconselhamento e consultadoria financeira; serviços bancários on-line; serviços bancários providenciados on-line a partir de uma base de dados de computador ou da Internet; serviços de corretagem de títulos de valor, serviços de cotação em bolsas de valores; corretagem de acções e obrigações, análise financeira; serviços de cartão de débito, serviços de cartão de crédito e serviços de garantia de cheques; serviços bancários, de contas de poupança e de investimentos; serviços de compensação financeira; verificação do crédito via rede de informação informática mundial; serviços de gestão do risco de crédito electrónicos; serviços de pagamento electrónico de compras e de pagamento electrónico de contas; serviços de débito e de crédito de contas financeiras; serviços bancários electrónicos; emissão de cartões de valor armazenado, de cartões de crédito e de cartões de débito; serviços de cartões de crédito de telefone; serviços de informação relacionados com finanças e seguros, providenciados on-line a partir de uma base de dados de computador ou da Internet; agência para cobranças de contas de gás e de electricidade; avaliação de antiguidades; avaliação de obras de arte; avaliação de jóias; avaliação de veículos automóveis usados; provisão de informação sobre impostos (serviços financeiros); angariação de fundos para fins de beneficência; organização de colectas de beneficência; colectas de beneficência; aluguer de máquinas de contagem ou processamento de papel-moeda e de moeda; aluguer de caixas automáticas ou máquinas de caixas electrónicas; serviços de pagamento on-line; serviços de depósitos em cofres-fortes; organização de financiamento para projectos de construção; agências de importação e exportação para despachos (desalfandegamento); serviços de consultadoria, informação e aconselhamento relacionados com os serviços supracitados; tudo incluído na classe 36.

[540] 商標 Marca :

ALI

- [210] 編號 N.º : N/109758
 [220] 申請日 Data de pedido : 2016/03/10
 [730] 申請人 Requerente : Alibaba Group Holding Limited
 地址 Endereço : Fourth Floor, One Capital Place, P. O. Box 847, George Town, Grand Cayman, Cayman Islands
 國籍 Nacionalidade : 開曼群島 Caimanesa
 活動 Actividade : 商業及工業 comercial e industrial
 [511] 類別 Classe : 38
 [511] 服務 Serviços : Serviços de telecomunicações; serviços de telecomunicações, nomeadamente serviços de transmissão e recepção de dados via redes de telecomunicações; fornecimento de serviços

de teleconferência multimédia, de videoconferência e de reuniões em linha na Web que permitem visualizar, partilhar, editar e discutir entre participantes de modo simultâneo e assíncrono, documentos, dados e imagens através de um navegador Web; fornecimento aos clientes de acesso a relatórios em linha sobre o desempenho, a eficiência, e o estado de aplicações, teleconferências, videoconferências e reuniões na Web; fornecimento de acesso remoto seguro aos utilizadores através da Internet a redes informáticas privadas; prestação de informações nas áreas de transmissão segura de dados e informações; serviços de consultadoria nas áreas de serviços de transmissão segura de dados e de informações; prestação de serviços de colaboração em linha (serviços de telecomunicações) que permitem aos utilizadores aceder a aplicações, plataformas, documentos, dados, listas de tarefas e fóruns de discussão partilhados entre si; serviços de difusão na Internet; fornecimento de uma base de dados de informações em linha relacionadas com uma plataforma baseada na Web para apresentação de reclamações; fornecimento de acesso de telecomunicações e ligações a bases de dados de computadores e à Internet; serviços de comunicação electrónicos; serviços de telecomunicações interactivos; telecomunicações de informação (páginas Web), programas e dados de computador; fornecimento de ligações de telecomunicações à Internet ou a bases de dados; fornecimento de acesso de telecomunicações a facilidades e estruturas da «web» a nível mundial; comunicação por terminais de computador; comunicação por redes de fibra óptica; transmissão de mensagens e imagens auxiliada por computador; transmissão de fax; envio de mensagens; serviços de radiomensagem; aluguer de modems; serviços de comunicação de dados por meios electrónicos; aluguer de equipamento de telecomunicações; serviços de envio, recepção e reenvio de mensagens electrónicas; fornecimento de serviços de telecomunicações para a recolha, transmissão e entrega de dados por meios electrónicos; intercâmbio electrónico de voz, dados, áudio, vídeo, texto e gráficos acessíveis através de redes informáticas e de telecomunicações; serviços de mensagens instantâneas; serviços de comunicação através de telemóveis; fornecimento de serviços de telecomunicações para a recolha, transmissão e entrega de mensagens de correio, de informação de imagens fixas e/ou imagens animadas, tal como caracteres, mensagens, música e imagens, telegramas, informação e dados por meios mecânicos, electrónicos, telefone, telex, cabo, computador e satélite; transmissão, difusão e recepção de áudio, vídeo, imagens fixas e animadas e dados tanto em formato comprimido ou descomprimido e tanto em tempo real ou tempo diferido; serviços electrónicos de transmissão de mensagens, de conferência e de transmissão de ordens; serviços de videoconferência; comunicação por painéis de afixação electrónicos que permitem aos utilizadores executar uma conversa interactiva em tempo real entre um terminal de computador e painéis de afixação electrónicos contendo informação de imagens fixas e imagens animadas e informação de voz tal como caracteres; fornecimento de painéis de afixação electrónicos e painéis de afixação de mensagens para transmissão de mensagens; fornecimento de fóruns de discussão; streaming de material áudio na internet; streaming de material vídeo na internet; serviços de teledifusão; serviços de transmissão televisiva «pay-per-view»; serviços de difusão de vídeos, difusão e transmissão de programas de rádio e de televisão; difusão de música; transmissão de música, filmes, programas interactivos, vídeos, jogos de computador electrónicos; transmissão de informação relacionada com compras «on-line» e serviços de venda a retalho em geral; serviços de transmissão de «video-on-demand»; serviços de agência de notícias; fornecimento de acesso a uma base de dados de computador na rede mundial de computadores para procurar e recolher informações, dados, «websites» e meios disponíveis em redes de computadores; fornecimento de acesso ao utilizador a uma base de dados de computadores contendo publicações electrónicas, painéis de afixação, bases de dados e informação acessível via computador; operação de «chat rooms» (serviços de «chat room»); acesso de utilizadores múltiplos a redes de informação mundiais de computadores para a transferência e disse-

minação de uma vasta quantidade de informação; fornecimento de acesso a um «website» numa rede mundial de computadores através da qual terceiros podem oferecer produtos e serviços, colocar e efectuar encomendas, efectuar contractos e transaccionar negócios; fornecimento de acesso a um «website» interactivo numa rede mundial de computadores para terceiros colocarem informações, responderem a pedidos e colocarem e efectuarem encomendas para produtos serviços e oportunidades de negócios; serviços de comunicação, nomeadamente, serviços de mensagens digitais numéricas e de texto; transmissão de informação por comunicações de dados para auxiliar em tomadas de decisões; transmissão de informação por sistemas de comunicação de vídeo; serviços de conferência na «web»; serviços de comunicação electrónica para estabelecer «chat rooms» virtuais via mensagens de texto; fornecimento de painéis de afixação electrónicos para a colocação e transmissão de mensagens entre utilizadores de computadores referentes a produtos, serviços e informações e oportunidades de negócios; fornecimento de um painel de afixação interactivo em linha para a colocação, promoção, venda e revenda de itens via uma rede global de computadores; fornecimento de serviços de correio electrónico e reenvio de correio electrónico; comunicação de áudio e de vídeo via computadores e redes de computadores e via uma rede de comunicações mundial; fornecimento de acesso a computadores e aluguer de tempo de acesso a painéis de afixação e bases de dados interactivas em linha; fornecimento de acesso a painéis de afixação electrónicos para a colocação e transmissão de mensagens entre utilizadores de computadores referentes a produtos, serviços e oportunidades de negócios; fornecimento de acesso a calendários, livros de endereços e agenda electrónica, através de redes de computadores locais e mundiais; fornecimento de acesso e recursos para videoconferência e/ou conferência telefónica à distância; fornecimento de ligações informáticas a sítios «web» de terceiros para facilitar o comércio electrónico e transacções no mundo real; serviços de consultadoria, informação e aconselhamento relacionados com todos os serviços atrás referidos; tudo incluído na classe 38.

[540] 商標 Marca

:

ALI

- [210] 編號 N.º : N/109759
- [220] 申請日 Data de pedido : 2016/03/10
- [730] 申請人 Requerente : Alibaba Group Holding Limited
地址 Endereço : Fourth Floor, One Capital Place, P. O. Box 847, George Town, Grand Cayman, Cayman Islands
- 國籍 Nacionalidade : 開曼群島 Caimanesa
- 活動 Actividade : 商業及工業 comercial e industrial
- [511] 類別 Classe : 41
- [511] 服務 Serviços : Educação; formação; entretenimento; actividades desportivas e culturais; publicação de textos, livros e jornais (sem ser textos publicitários); publicação de diagramas, imagens e fotografias; publicação de jornais, publicações periódicas e revistas; serviços de educação, formação e instrução em matéria de telecomunicações, computadores, programas de computador, concepção de «websites», comércio electrónico, gestão de negócios comerciais e publicidade; fornecimento de educação, recreação, instrução, ensino e formação tanto interactivos como não interactivos; concepção de cursos educativos, exames e qualificações; entretenimento fornecido através de meios electrónicos e digitais interactivos; serviços de

jogos electrónicos fornecidos através da Internet; fornecimento de informações relacionadas com educação, formação, entretenimento, diversão, actividades desportivas, sociais e culturais; fornecimento de publicações electrónicas em linha (não transferíveis); planeamento, organização, apresentação e direcção de concursos de canto; planeamento, organização, apresentação e direcção de concertos; planeamento, organização, apresentação e direcção de eventos e cursos didácticos ou recreativos; planeamento, organização, apresentação e realização de concursos e missões inerentes a jogos; serviços de agências de bilhetes para eventos recreativos; informações relacionadas com entretenimento ou educação prestadas em linha a partir de uma base de dados informática ou da internet; fornecimento de música digital (não transferível) através da internet; fornecimento de música digital (não transferível) fornecida de locais na web MP3 (Moving Picture Experts Group-1 audio layer 3) pela internet; serviços de entretenimento e de educação relacionados com planeamento, produção e distribuição de som, imagens, música digital, filmes, material áudio, visual ou audiovisual, em directo ou gravado, para difusão por cabo terrestre, canais de satélite, pela internet, por sistemas sem fios ou com fios e outros meios de comunicação; serviços de entretenimento musical; aluguer de registos sonoros (gravações); preparação de programas de entretenimento, educativos, documentais e de notícias para difusão; serviços de reportagem jornalística; informações relacionadas com acontecimentos desportivos ou culturais, actualidades e notícias de última hora prestadas por meio de transmissão de televisão por satélite, da internet ou por outros meios electrónicos; produção televisiva, radiofónica e cinematográfica; serviços de programação televisiva «premium» ou por pagamento e serviços de programação televisiva; planeamento de programas de entretenimento televisivos; provisão de informação sobre entretenimento, conteúdo multimédia, programas televisivos de entretenimento e provisão de filmes em linha; preparação e produção de programas de televisão; fornecimento de informação, dados, gráficos, som, música, vídeos, animação e texto destinados a divertimento; serviços de jogos; fornecimento de instalações recreativas, desportivas e de ginásio de clubes; espectáculos de grupos musicais; serviços de divertimento em clubes, discotecas, espectáculos de moda e clubes nocturnos; serviços de clube relacionados com serviços de entretenimento, educação e cultura; organização, direcção e fornecimento de conferências, convenções, congressos, seminários e cursos de formação; organização e direcção de espectáculos de moda, espectáculos educativos e actuações, exposições e espectáculos culturais (para fins culturais ou educacionais); serviços de exposição e galeria de arte; serviços de galeria de arte relacionados com leasing de obras de belas artes; serviços de formação relacionados com saúde e segurança no trabalho, e conservação ambiental; fornecimento de aulas sobre charutos, aulas de prova de vinhos; fornecimento de informações didácticas sobre materiais de pesquisa e respectivo agenciamento; arranjo, organização, planeamento e gestão de seminários; adestramento de animais; direcção de produção de programas para emissão; serviços de instrução relacionados com a operação de máquinas e equipamentos, incluindo equipamentos audiovisuais destinados à produção de programas para emissão; fornecimento de estúdios de áudio e de vídeo; exploração de instalações desportivas; fornecimento de instalações para filmes, espectáculos, peças de teatro, música ou formação didáctica; agências para reservas de entretenimento; aluguer e leasing de filmes cinematográficos (cine filmes); aluguer e leasing de instrumentos musicais; aluguer e leasing de programas de televisão; aluguer e leasing de aparelhos de televisão; bibliotecas de empréstimo de livros; serviços de biblioteca de arquivo; serviços de legendagem; serviços de interpretação de linguagem gestual; fornecimento de jogos de vídeo, jogos de computador, som ou imagens ou filmes através de redes de telecomunicações ou de computadores; fornecimento de jogos de computador e de concursos em linha; aluguer de fitas de vídeo pré-gravadas; aluguer e leasing de máquinas de jogos; empréstimo de equipamentos de jogos de tipo salão de jogos; empréstimo de gravuras; fotografia; serviços de tra-

dução; serviços de interpretação; programas de educação e formação no domínio da gestão de risco; programas de educação e formação relacionados com certificação; fornecimento de notícias; serviços de lotaria; fornecimento de vídeos on-line, não descarregáveis; tutoria; serviços de consultadoria, informação e assessoria relacionados com os serviços atrás referidos; tudo incluído na classe 41.

[540] 商標 Marca :

ALI

- [210] 編號 N.º : N/109760
- [220] 申請日 Data de pedido : 2016/03/10
- [730] 申請人 Requerente : Alibaba Group Holding Limited
- 地址 Endereço : Fourth Floor, One Capital Place, P. O. Box 847, George Town, Grand Cayman, Cayman Islands
- 國籍 Nacionalidade : 開曼群島 Caimanesa
- 活動 Actividade : 商業及工業 comercial e industrial
- [511] 類別 Classe : 42
- [511] 服務 Serviços : Serviços científicos e tecnológicos, bem como serviços de pesquisas e concepção a eles referentes, serviços de análises e pesquisas industriais; concepção e desenvolvimento de hardware e software informático; software como um serviço (SaaS); serviços informáticos relacionados com a transmissão de informação, dados, documentos, e imagens na Internet; serviços informáticos relacionados com a provisão de um acesso em linha a base de dados interactivas apresentando programação de filmes, pré-visualizações, trailers, actividades desportivas, concertos, notícias sobre celebridades e entretenimento e outras informações relacionadas; serviços de fornecedor de serviços de aplicações (ASP), nomeadamente alojamento de aplicações de software de terceiros; serviços de fornecedor de serviços de aplicações (ASP) relacionados com software nos domínios da conferência Web, da audioconferência, do envio de mensagens electrónicas, da partilha de documentos, da videoconferência e do processamento de voz e chamadas telefónicas; fornecimento de software não descarregável em linha para facilitar a interoperabilidade de múltiplas aplicações informáticas; serviços de assistência técnica (consultadoria técnica) no domínio do software e aplicações informáticas fornecidos em linha, por correio electrónico e por telefone; serviços informáticos, nomeadamente, a criação de uma comunidade em linha para utilizadores registados participarem em debates, obterem reacções dos seus pares, constituírem comunidades virtuais, participarem em actividades de rede social e trocar documentos; assessoria tecnológica prestada a utilizadores da Internet através de uma linha directa de apoio; serviços informáticos, nomeadamente criação de índices de informação, sítios e recursos disponíveis em redes informáticas; disponibilização de motores de pesquisa; concepção de computadores, computadores portáteis («notebooks»), computadores portáteis («laptops»), computadores portáteis e computadores de mão; concepção de assistentes pessoais digitais (PDA) e de leitores multimédia portáteis; concepção de telemóveis e de telefones inteligentes; concepção de câmaras digitais; serviços informáticos; programação para computadores; serviços de integração informática; serviços de análise informática; programação de computadores relacionada com protecção contra vírus; serviços de software de sistemas informáticos; serviços informáticos relacionados com o fornecimento de serviços de ligação directa entre utilizadores de computadores para troca de dados; concepção de software

informático; serviços de concepção de sistemas informáticos; concepção e desenvolvimento de páginas web; alojamento de páginas web para terceiros; alojamento de software de aplicação destinado à pesquisa e à recuperação de informações em bases de dados e redes informáticas; fornecimento de informações técnicas em resposta a pedidos específicos de utilizadores finais, por telefone ou através de redes informáticas mundiais; serviços de consultadoria relacionados com software; serviços informáticos relacionados com pesquisa personalizada de bases de dados informáticas e de sítios web; codificação e descodificação de sinais informáticos e electrónicos; conversão de dados e documentos em suportes não electrónicos para formato de suportes electrónicos; serviços de teste e de avaliação de produtos; serviços de arquitectura e de «design»; decoração de interiores para edifícios, escritórios e apartamentos; serviços de informações sobre computadores e redes informáticas; fornecimento de programas de gestão de riscos de segurança informática; serviços de informações, conhecimentos e testes de segurança informática; serviços de garantia de qualidade; serviços informáticos relacionados com a certificação de transacções comerciais e preparação de relatórios para os mesmos; serviços de segurança para controlo de acesso a computadores (serviços de segurança de computador), redes electrónicas e bases de dados; segurança da transmissão de dados e de transacções através de redes informáticas; consultadoria no domínio da segurança de dados; consultadoria tecnológica relativa à protecção (segurança) das telecomunicações; serviços de segurança de redes informáticas de comunicações; fornecimento de informações nas áreas da Internet, world wide web e segurança de redes informáticas de comunicações; serviços de consultadoria nas áreas da Internet, world wide web e segurança de redes informáticas de comunicações, serviços de segurança de informações; serviços de autenticação para segurança informática; serviços informáticos relacionados com a autenticação online de assinaturas electrónicas; back-up externo de dados; armazenamento de dados electrónicos; fornecimento de informação sobre tecnologia e programação informática através de um website; serviços de cartografia; computação em nuvem; aluguer de software de entretenimento; serviços de consultadoria, informação e assessoria relacionados com os serviços atrás referidos; tudo incluído na classe 42.

[540] 商標 Marca :

ALI

-
- [210] 編號 N.º : N/109761
 [220] 申請日 Data de pedido : 2016/03/10
 [730] 申請人 Requerente : Alibaba Group Holding Limited
 地址 Endereço : Fourth Floor, One Capital Place, P. O. Box 847, George Town, Grand Cayman, Cayman Islands
 國籍 Nacionalidade : 開曼群島 Caimanesa
 活動 Actividade : 商業及工業 comercial e industrial
 [511] 類別 Classe : 9
 [511] 產品 Produtos : Aparelhos e instrumentos científicos, náuticos, geodésicos, fotográficos, cinematográficos, ópticos, de pesagem, de medida, de sinalização, de controlo (inspecção), de socorro (salvamento) e de ensino; aparelhos e instrumentos para a condução, distribuição, transformação, acumulação, regulação ou o controlo da corrente eléctrica; aparelhos para o registo, a transmissão ou reprodução do som ou das imagens; suportes de registo magnético, discos acústicos; distribuidores automáticos e mecanismos para aparelhos de pré-pagamento;

caixas registadoras, máquinas de calcular, equipamentos para o tratamento da informação e computadores; programas de computador; software para processamento de pagamentos electrónicos para e de terceiros; software de autenticação; software fornecido na Internet; software informático para entretenimento interactivo, que permitam aos usuários personalizar a visualização, audição e experiência ao seleccionar e organizar a exibição o desempenho de elementos áudio, ficheiros audiovisuais e gravações, apresentando programas e conteúdos multimédia de entretenimento; publicações electrónicas em linha (descarregáveis a partir da Internet ou de uma rede informática ou de uma base de dados informática); software de mensagens instantâneas; software de partilha de ficheiros; software de comunicação para a troca electrónica de dados, de áudio, de vídeo, de imagens e de gráficos através de computadores, telemóveis, redes sem fios e redes de telecomunicações; software de computador sob a forma de uma aplicação para dispositivos móveis e computadores; aplicativos de software para uso com dispositivos móveis; software informático para o processamento de imagens, de gráficos, de áudio, de vídeo e de texto; software descarregável para facilitar a transmissão electrónica de informações, dados, documentos, voz e imagens na Internet; software descarregável que permite participar em aulas e reuniões na Web com acesso a dados, documentos, imagens e aplicações de software através de um navegador Web; software descarregável para acesso, visualização e controlo de computadores remotos e redes informáticas; publicações electrónicas descarregáveis sob a forma de artigos, livros brancos e materiais de instrução sobre telecomunicações, Internet, formação, negócios, vendas, e marketing; software e periféricos de computador; computadores notebook; computadores laptop; computadores portáteis; computadores de mão; assistentes digitais pessoais; leitores de multimédia pessoais; telemóveis; telefones inteligentes; câmaras digitais; baterias, carregadores de baterias; estações de trabalho informáticas; servidores de computadores; hardware de rede para computadores e telecomunicações; adaptadores de redes informáticas, comutadores, roteadores, e concentradores; modems e cartões e dispositivos de comunicação com fios e sem fios; «laptop holders», sacos para computadores; extintores; hardware e firmware para computadores; software para computadores (incluindo software descarregável da Internet); discos compactos; música digital (descarregável da Internet); aparelhos de telecomunicações; almofadas para ratos; aparelhos de telefones móveis; acessórios para telefones móveis; jogos, imagens, imagens animadas, filmes e música descarregáveis; sistemas de alarme; câmaras de segurança; unidades móveis de emissão de rádio e televisão; equipamento de teledifusão; câmaras; câmaras de vídeo; auscultadores; dispositivos auditivos para telefones; autofalantes; aparelhos e equipamentos para sistemas de posicionamento global (GPS); programas e software para jogos de computador, electrónicos e de vídeo (incluindo software descarregável a partir da Internet); ecrãs de cristais líquidos para equipamentos de telecomunicações e electrónicos; conversores; telecomandos; programas de armazenamento de dados; óculos e óculos de sol; painéis de afixação electrónicos; cartões de crédito, de débito, de pagamento e de identificação codificados ou magnéticos; caixas automáticas, distribuidores de dinheiro; aplicações de software para computador, descarregáveis; leitores de livros electrónicos; cartuchos de toner, vazios, para impressoras e fotocopiadoras; dispositivos para vigilância de bebés; dispositivos de vídeo para vigilância de bebés; tampas para objectivas; computadores tablet; cartões de acesso codificados; óculos 3D; cartões de memória para máquinas de jogos de vídeo; tudo incluído na classe 9.

[540] 商標 Marca

:
MORE THAN JUST A CLOUD

[210] 編號 N.º : N/109762

[220] 申請日 Data de pedido : 2016/03/10

- [730] 申請人 Requerente : Alibaba Group Holding Limited
 地址 Endereço : Fourth Floor, One Capital Place, P. O. Box 847, George Town, Grand Cayman, Cayman Islands
 國籍 Nacionalidade : 開曼群島 Caimanesa
 活動 Actividade : 商業及工業 comercial e industrial
- [511] 類別 Classe : 35
- [511] 服務 Serviços : Publicidade; gestão de negócios comerciais; administração comercial; trabalhos de escritório; organização, execução e supervisão de programas de fidelização e de incentivos; serviços de publicidade providenciados através da Internet; produção de anúncios publicitários para a televisão e rádio; contabilidade; leilões; organização de feiras para fins comerciais; sondagens de opinião; processamento de dados; provisão de informação comercial; serviços de agência de publicidade; serviços de publicidade fornecidos para terceiros; gestão de bases de dados; compilação de informações em bases de dados informáticas; serviços de consultadoria de negócios comerciais; serviços de consultadoria de negócios comerciais nas áreas de eventos, conferências, programas de formação, programas de aprendizagem, e seminários baseados na Web; serviços de consultadoria de negócios comerciais na área de distribuição de conhecimento baseado na Web; serviços de consultadoria de negócios comerciais na área de colaboração e tecnologias de colaboração em linha; serviços de consultadoria de negócios comerciais nas áreas de vendas e marketing; serviços de gestão de projectos de negócios comerciais; serviços de gestão de projectos de negócios comerciais relacionados com o desenvolvimento, estabelecimento, encenação, produção, gravação, supervisão e acompanhamento de eventos, conferências, programas de formação, programas de aprendizagem, e seminários baseados na Web; serviços de pesquisa de mercado e de consultadoria de negócios comerciais; serviços de consultadoria de negócios comerciais relacionados com a facilitação da transacção de negócios comerciais através de redes informáticas locais e mundiais, localizando e fornecendo referências para a entrega de uma grande variedade de produtos e serviços comerciais e de consumo; difusão de informações comerciais sobre produtos e serviços de terceiros através de redes informáticas locais e mundiais; serviços de consultadoria de negócios comerciais para fornecimento de um sítio Web numa rede informática mundial através do qual terceiros podem oferecer produtos e serviços, colocar, determinar o estado de e executar informações comerciais e encomendas, estabelecer contractos e efectuar transacções comerciais; fornecimento de serviços informatizados de encomenda em linha; publicidade de produtos e serviços de terceiros através de redes informáticas locais e mundiais; serviços de agências de importação/exportação internacionais; aluguer de espaço publicitário em meios de comunicação; serviços de transacções em linha relacionados com a venda em leilões electrónicos e fornecimento de avaliações comerciais em linha relacionadas com os mesmos; serviços de venda a retalho em linha de produtos de consumo; fornecimento de um directório de Websites pertencentes a terceiros para proporcionar transacções comerciais; serviços de consultadoria comercial relacionados com a exploração de um mercado electrónico para os compradores e vendedores de produtos e/ou serviços numa rede informática mundial; assistência comercial relacionada com facilitação da transacção de comércio através de redes informáticas locais ou mundiais; serviços de consultoria em gestão de empresas; serviços de marketing e de promoção; publicação de material publicitário; comercialização de instalações vagas; difusão de material publicitário, actualização de material publicitário, compilação de anúncios para utilização como páginas Web na Internet; aluguer de espaços publicitários; processamento de dados informáticos; serviços de informações sobre vendas, negócios, promoções; serviços de atendimento telefónico (para assinantes ausentes); atendimento telefónico (para terceiros); serviços de venda em leilão prestados na Internet; gestão de pessoal; fornecimento de informações de vendas, de negócios, publicitárias e de promoção através de uma rede in-

formática mundial e através da Internet; apresentação de produtos em meios de comunicação para fins de venda a retalho; a reunião, para o benefício de terceiros, de uma variedade de produtos, permitindo aos clientes visionar e adquirir comodamente esses produtos a partir de um «website» de produtos generalizados na Internet e num ponto de venda por grosso; a reunião, para o benefício de terceiros, de uma variedade de produtos, permitindo aos clientes visionar e adquirir comodamente esses produtos a partir de um catálogo de produtos generalizados através de encomendas postais ou por meio de telecomunicações; a reunião, para o benefício de terceiros, de uma variedade de produtos, permitindo aos clientes visionar e adquirir comodamente esses produtos a partir de pontos de venda a retalho; venda a retalho e venda por grosso de telefones, telefones móveis, acessórios de telefones móveis, produtos electrónicos e de telecomunicações, «hardware» para computadores e «software» para computadores, baterias, carregadores de baterias, aparelhos e instrumentos para registar, receber, transmitir e/ou reproduzir dados, informação, gravuras, imagens e/ou som, metais preciosos, joalharia, pedras preciosas, produtos de imprensa, artigos de papelaria e cartões codificados magnética e não magneticamente, móveis, molduras, utensílios de cozinha e de uso doméstico, vidraria, porcelana e faiança, têxteis, vestuário, calçado, chapelaria, rendas e bordados, botões, fitas, alfinetes e agulhas, flores artificiais, tapetes, tapetes, jogos e brinquedos electrónicos, químicos usados na indústria, ciência, fotografia e agricultura, tintas, vernizes e lacas, produtos de higiene pessoal, sabões, perfumaria, cosméticos, loções para o cabelo e para o corpo, óleos essenciais, preparações para limpar e branquear, lubrificantes, combustíveis, velas, preparações farmacêuticas, veterinárias e higiénicas, serralharia e pequenos itens de quinilharia metálica, máquinas e máquinas-ferramentas, cutelaria, navalhas e ferramentas manuais, computadores, máquinas de calcular, aparelhos e instrumentos eléctricos, fotográficos, cinematográficos e ópticos, óculos e óculos de sol, aparelhos e instrumentos cirúrgicos e médicos, aparelhos para iluminação, aquecimento, produção de vapor, cozedura, refrigeração, secagem, ventilação, distribuição de águas e para fins sanitários, veículos, armas de fogo, fogos-de-artifício, artigos de prata, relojoaria e instrumentos cronométricos, instrumentos musicais, revistas, cartões, produtos de papel e de cartão, gravuras, máquinas de escrever e artigos de escritório, materiais de embalagem, borracha e plásticos para uso na manufactura, materiais para calafetar e isolar, couro e imitações de couro e produtos nestas matérias, malas de mão, porta-moedas, carteiras de bolso, estojos em couro, sacos, bagagem, chapéus-de-chuva, espelhos, cordas, cordéis, redes, tendas, fios e linhas para uso têxtil, cabides, marca-pratos, artigos para costura, coberturas de cama e de mesa, brinquedos e artigos desportivos, alimentos e bebidas, carne, peixe, aves, frutos e legumes em conserva, secos e cozinhados, geleias e molhos de frutas, ovos, leite e produtos lácteos, óleos e gorduras comestíveis, café, chá, cacau, açúcar, arroz, farinha, pão e bolos, condimentos, frutos e legumes frescos, cerveja, água mineral, sumos de frutos e outras bebidas não-alcoólicas, bebidas alcoólicas, produtos florais, tabaco, artigos para fumadores e fósforos; publicidade directa por correio; serviços de agência de compra e venda para terceiros; selecção e aprovisionamento de produtos para indivíduos e negócios; serviços de encomendas (para terceiros); serviços retalhistas de grande armazém; serviços retalhistas de supermercado; serviços de secretariado; provisão de informação estatística de negócios; organização de exposições para fins comerciais ou publicitários; serviços de assessoria de negócios relacionados com a compilação e o aluguer de listas de endereços; investigações de negócios; serviços de administração de negócios para o processamento de vendas feitas na Internet; serviços de referência e de colocação de pessoal; agências de desalfandegamento de importações-exportações (serviços de agência de importação-exportação); agências para subscrições de jornais; reprodução de documentos; transcrição (incluindo escrita em «stencil-paper»); aluguer de equipamento de escritório; gestão de relacionamentos com clientes; serviços de gestão de negócios relacionados

com o comércio electrónico; serviços de gestão e de administração de negócios relacionados com programas de patrocínios; serviços de contabilidade; serviços de beneficência, nomeadamente a administração de negócios relacionados com a organização e a realização de projectos de programas de voluntariado e de serviços comunitários; aluguer de stands de vendas; fornecimento de informações em matéria de contactos comerciais e de negócios; optimização de motores de busca; optimização de tráfego de websites; serviços publicitários através de PPC (pay-per-click); serviços de intermediação comercial; gestão de negócios para prestadores de serviços autónomos; negociação e conclusão de transacções comerciais para terceiros; actualização e manutenção de dados em bases de dados informáticas; serviços de gestão de projectos de negócios para projectos de construção; fornecimento de informações comerciais através de um website; serviços de consultadoria, informação e aconselhamento relacionados com todos os serviços atrás referidos; tudo incluído na classe 35.

[540] 商標 Marca :

MORE THAN JUST A CLOUD

- [210] 編號 N.º : N/109763
- [220] 申請日 Data de pedido : 2016/03/10
- [730] 申請人 Requerente : Alibaba Group Holding Limited
 地址 Endereço : Fourth Floor, One Capital Place, P. O. Box 847, George Town, Grand Cayman, Cayman Islands
 國籍 Nacionalidade : 開曼群島 Caimanesa
 活動 Actividade : 商業及工業 comercial e industrial
- [511] 類別 Classe : 42
- [511] 服務 Serviços : Serviços científicos e tecnológicos, bem como serviços de pesquisas e concepção a eles referentes, serviços de análises e pesquisas industriais; concepção e desenvolvimento de hardware e software informático; software como um serviço (SaaS); serviços informáticos relacionados com a transmissão de informação, dados, documentos, e imagens na Internet; serviços informáticos relacionados com a provisão de um acesso em linha a base de dados interactivas apresentando programação de filmes, pré-visualizações, trailers, actividades desportivas, concertos, notícias sobre celebridades e entretenimento e outras informações relacionadas; serviços de fornecedor de serviços de aplicações (ASP), nomeadamente alojamento de aplicações de software de terceiros; serviços de fornecedor de serviços de aplicações (ASP) relacionados com software nos domínios da conferência Web, da audio-conferência, do envio de mensagens electrónicas, da partilha de documentos, da videoconferência e do processamento de voz e chamadas telefónicas; fornecimento de software não descarregável em linha para facilitar a interoperabilidade de múltiplas aplicações informáticas; serviços de assistência técnica (consultadoria técnica) no domínio do software e aplicações informáticas fornecidos em linha, por correio electrónico e por telefone; serviços informáticos, nomeadamente, a criação de uma comunidade em linha para utilizadores registados participarem em debates, obterem reacções dos seus pares, constituírem comunidades virtuais, participarem em actividades de rede social e trocar documentos; assessoria tecnológica prestada a utilizadores da Internet através de uma linha directa de apoio; serviços informáticos, nomeadamente criação de índices de informação, sítios e recursos disponíveis em redes informáticas; disponibilização de motores de pesquisa; concepção de computadores, computadores portáteis («notebooks»), computadores portáteis («laptops»), computadores portáteis e computadores de mão; concepção de assistentes pessoais digitais (PDA) e de leitores multimédia portáteis; concepção de telemóveis e de telefones inteli-

gentes; concepção de câmaras digitais; serviços informáticos; programação para computadores; serviços de integração informática; serviços de análise informática; programação de computadores relacionada com protecção contra vírus; serviços de software de sistemas informáticos; serviços informáticos relacionados com o fornecimento de serviços de ligação directa entre utilizadores de computadores para troca de dados; concepção de software informático; serviços de concepção de sistemas informáticos; concepção e desenvolvimento de páginas web; alojamento de páginas web para terceiros; alojamento de software de aplicação destinado à pesquisa e à recuperação de informações em bases de dados e redes informáticas; fornecimento de informações técnicas em resposta a pedidos específicos de utilizadores finais, por telefone ou através de redes informáticas mundiais; serviços de consultadoria relacionados com software; serviços informáticos relacionados com pesquisa personalizada de bases de dados informáticas e de sítios web; codificação e descodificação de sinais informáticos e electrónicos; conversão de dados e documentos em suportes não electrónicos para formato de suportes electrónicos; serviços de teste e de avaliação de produtos; serviços de arquitectura e de «design»; decoração de interiores para edifícios, escritórios e apartamentos; serviços de informações sobre computadores e redes informáticas; fornecimento de programas de gestão de riscos de segurança informática; serviços de informações, conhecimentos e testes de segurança informática; serviços de garantia de qualidade; serviços informáticos relacionados com a certificação de transacções comerciais e preparação de relatórios para os mesmos; serviços de segurança para controlo de acesso a computadores (serviços de segurança de computador), redes electrónicas e bases de dados; segurança da transmissão de dados e de transacções através de redes informáticas; consultadoria no domínio da segurança de dados; consultadoria tecnológica relativa à protecção (segurança) das telecomunicações; serviços de segurança de redes informáticas de comunicações; fornecimento de informações nas áreas da Internet, world wide web e segurança de redes informáticas de comunicações; serviços de consultadoria nas áreas da Internet, world wide web e segurança de redes informáticas de comunicações, serviços de segurança de informações; serviços de autenticação para segurança informática; serviços informáticos relacionados com a autenticação online de assinaturas electrónicas; back-up externo de dados; armazenamento de dados electrónicos; fornecimento de informação sobre tecnologia e programação informática através de um website; serviços de cartografia; computação em nuvem; aluguer de software de entretenimento; serviços de consultadoria, informação e assessoria relacionados com os serviços atrás referidos; tudo incluído na classe 42.

[540] 商標 Marca

:
MORE THAN JUST A CLOUD

- [210] 編號 N.º : N/110528
- [220] 申請日 Data de pedido : 2016/03/31
- [730] 申請人 Requerente : Alibaba Group Holding Limited
地址 Endereço : Fourth Floor, One Capital Place, P. O. Box 847, George Town, Grand Cayman, Cayman Islands
- 國籍 Nacionalidade : 開曼群島 Caimanesa
- 活動 Actividade : 商業及工業 comercial e industrial
- [511] 類別 Classe : 9
- [511] 產品 Produtos : Aparelhos e instrumentos científicos, náuticos, geodésicos, fotográficos, cinematográficos, ópticos, de pesagem, de medida, de sinalização, de controlo (inspecção), de socorro (salvamento) e de ensino; aparelhos e instrumentos para a condução, distribuição, transformação, acumulação, regulação ou o controlo da corrente eléctrica; aparelhos para o registo, a

transmissão ou reprodução do som ou das imagens; suportes de registo magnético, discos acústicos; distribuidores automáticos e mecanismos para aparelhos de pré-pagamento; caixas registadoras, máquinas de calcular, equipamentos para o tratamento da informação e computadores; programas de computador; software para processamento de pagamentos electrónicos para e de terceiros; software de autenticação; software fornecido na Internet; software informático para entretenimento interactivo, que permitam aos usuários personalizar a visualização, audição e experiência ao seleccionar e organizar a exibição o desempenho de elementos áudio, ficheiros audiovisuais e gravações, apresentando programas e conteúdos multimédia de entretenimento; publicações electrónicas em linha (descarregáveis a partir da Internet ou de uma rede informática ou de uma base de dados informática); software de mensagens instantâneas; software de partilha de ficheiros; software de comunicação para a troca electrónica de dados, de áudio, de vídeo, de imagens e de gráficos através de computadores, telemóveis, redes sem fios e redes de telecomunicações; software de computador sob a forma de uma aplicação para dispositivos móveis e computadores; aplicativos de software para uso com dispositivos móveis; software informático para o processamento de imagens, de gráficos, de áudio, de vídeo e de texto; software descarregável para facilitar a transmissão electrónica de informações, dados, documentos, voz e imagens na Internet; software descarregável que permite participar em aulas e reuniões na Web com acesso a dados, documentos, imagens e aplicações de software através de um navegador Web; software descarregável para acesso, visualização e controlo de computadores remotos e redes informáticas; publicações electrónicas descarregáveis sob a forma de artigos, livros brancos e materiais de instrução sobre telecomunicações, Internet, formação, negócios, vendas, e marketing; software e periféricos de computador; computadores notebook; computadores laptop; computadores portáteis; computadores de mão; assistentes digitais pessoais; leitores de multimédia pessoais; telemóveis; telefones inteligentes; câmaras digitais; baterias, carregadores de baterias; estações de trabalho informáticas; servidores de computadores; hardware de rede para computadores e telecomunicações; adaptadores de redes informáticas, comutadores, roteadores, e concentradores; modems e cartões e dispositivos de comunicação com fios e sem fios; «laptop holders», sacos para computadores; extintores; hardware e firmware para computadores; software para computadores (incluindo software descarregável da Internet); discos compactos; música digital (descarregável da Internet); aparelhos de telecomunicações; almofadas para ratos; aparelhos de telefones móveis; acessórios para telefones móveis; jogos, imagens, imagens animadas, filmes e música descarregáveis; sistemas de alarme; câmaras de segurança; unidades móveis de emissão de rádio e televisão; equipamento de teledifusão; câmaras; câmaras de vídeo; auscultadores; dispositivos auditivos para telefones; autofalantes; aparelhos e equipamentos para sistemas de posicionamento global (GPS); programas e software para jogos de computador, electrónicos e de vídeo (incluindo software descarregável a partir da Internet); ecrãs de cristais líquidos para equipamentos de telecomunicações e electrónicos; conversores; telecomandos; programas de armazenamento de dados; óculos e óculos de sol; painéis de afixação electrónicos; cartões de crédito, de débito, de pagamento e de identificação codificados ou magnéticos; caixas automáticas, distribuidores de dinheiro; aplicações de software para computador, descarregáveis; leitores de livros electrónicos; cartuchos de toner, vazios, para impressoras e fotocopiadoras; dispositivos para vigilância de bebés; dispositivos de vídeo para vigilância de bebés; tampas para objectivas; computadores tablet; cartões de acesso codificados; óculos 3D; cartões de memória para máquinas de jogos de vídeo; tudo incluído na classe 9.

[540] 商標 Marca :



- [210] 編號 N.º : N/110529
- [220] 申請日 Data de pedido : 2016/03/31
- [730] 申請人 Requerente : Alibaba Group Holding Limited
 地址 Endereço : Fourth Floor, One Capital Place, P. O. Box 847, George Town, Grand Cayman, Cayman Islands
- 國籍 Nacionalidade : 開曼群島 Caimanesa
- 活動 Actividade : 商業及工業 comercial e industrial
- [511] 類別 Classe : 35
- [511] 服務 Serviços : Publicidade; gestão de negócios comerciais; administração comercial; trabalhos de escritório; organização, execução e supervisão de programas de fidelização e de incentivos; serviços de publicidade providenciados através da Internet; produção de anúncios publicitários para a televisão e rádio; contabilidade; leilões; organização de feiras para fins comerciais; sondagens de opinião; processamento de dados; provisão de informação comercial; serviços de agência de publicidade; serviços de publicidade fornecidos para terceiros; gestão de bases de dados; compilação de informações em bases de dados informáticas; serviços de consultadoria de negócios comerciais; serviços de consultadoria de negócios comerciais nas áreas de eventos, conferências, programas de formação, programas de aprendizagem, e seminários baseados na Web; serviços de consultadoria de negócios comerciais na área de distribuição de conhecimento baseado na Web; serviços de consultadoria de negócios comerciais na área de colaboração e tecnologias de colaboração em linha; serviços de consultadoria de negócios comerciais nas áreas de vendas e marketing; serviços de gestão de projectos de negócios comerciais; serviços de gestão de projectos de negócios comerciais relacionados com o desenvolvimento, estabelecimento, encenação, produção, gravação, supervisão e acompanhamento de eventos, conferências, programas de formação, programas de aprendizagem, e seminários baseados na Web; serviços de pesquisa de mercado e de consultadoria de negócios comerciais; serviços de consultadoria de negócios comerciais relacionados com a facilitação da transacção de negócios comerciais através de redes informáticas locais e mundiais, localizando e fornecendo referências para a entrega de uma grande variedade de produtos e serviços comerciais e de consumo; difusão de informações comerciais sobre produtos e serviços de terceiros através de redes informáticas locais e mundiais; serviços de consultadoria de negócios comerciais para fornecimento de um sítio Web numa rede informática mundial através do qual terceiros podem oferecer produtos e serviços, colocar, determinar o estado de e executar informações comerciais e encomendas, estabelecer contractos e efectuar transacções comerciais; fornecimento de serviços informatizados de encomenda em linha; publicidade de produtos e serviços de terceiros através de redes informáticas locais e mundiais; serviços de agências de importação/exportação internacionais; aluguer de espaço publicitário em meios de comunicação; serviços de transacções em linha relacionados com a venda em leilões electrónicos e fornecimento de avaliações comerciais em linha relacionadas com os mesmos; serviços de venda a retalho em linha de produtos de consumo; fornecimento de um directório de Websites pertencentes a terceiros para proporcionar transacções comerciais; serviços de consultadoria comercial relaciona-

dos com a exploração de um mercado electrónico para os compradores e vendedores de produtos e/ou serviços numa rede informática mundial; assistência comercial relacionada com facilitação da transacção de comércio através de redes informáticas locais ou mundiais; serviços de consultoria em gestão de empresas; serviços de marketing e de promoção; publicação de material publicitário; comercialização de instalações vagas; difusão de material publicitário, actualização de material publicitário, compilação de anúncios para utilização como páginas Web na Internet; aluguer de espaços publicitários; processamento de dados informáticos; serviços de informações sobre vendas, negócios, promoções; serviços de atendimento telefónico (para assinantes ausentes); atendimento telefónico (para terceiros); serviços de venda em leilão prestados na Internet; gestão de pessoal; fornecimento de informações de vendas, de negócios, publicitárias e de promoção através de uma rede informática mundial e através da Internet; apresentação de produtos em meios de comunicação para fins de venda a retalho; a reunião, para o benefício de terceiros, de uma variedade de produtos, permitindo aos clientes visionar e adquirir comodamente esses produtos a partir de um «website» de produtos generalizados na Internet e num ponto de venda por grosso; a reunião, para o benefício de terceiros, de uma variedade de produtos, permitindo aos clientes visionar e adquirir comodamente esses produtos a partir de um catálogo de produtos generalizados através de encomendas postais ou por meio de telecomunicações; a reunião, para o benefício de terceiros, de uma variedade de produtos, permitindo aos clientes visionar e adquirir comodamente esses produtos a partir de pontos de venda a retalho; venda a retalho e venda por grosso de telefones, telefones móveis, acessórios de telefones móveis, produtos electrónicos e de telecomunicações, «hardware» para computadores e «software» para computadores, baterias, carregadores de baterias, aparelhos e instrumentos para registar, receber, transmitir e/ou reproduzir dados, informação, gravuras, imagens e/ou som, metais preciosos, joalharia, pedras preciosas, produtos de imprensa, artigos de papelaria e cartões codificados magnética e não magneticamente, móveis, molduras, utensílios de cozinha e de uso doméstico, vidraria, porcelana e faiança, têxteis, vestuário, calçado, chapelaria, rendas e bordados, botões, fitas, alfinetes e agulhas, flores artificiais, carpetes, tapetes, jogos e brinquedos electrónicos, químicos usados na indústria, ciência, fotografia e agricultura, tintas, vernizes e lacas, produtos de higiene pessoal, sabões, perfumaria, cosméticos, loções para o cabelo e para o corpo, óleos essenciais, preparações para limpar e branquear, lubrificantes, combustíveis, velas, preparações farmacêuticas, veterinárias e higiénicas, serralharia e pequenos itens de quinquilharia metálica, máquinas e máquinas-ferramentas, cutelaria, navalhas e ferramentas manuais, computadores, máquinas de calcular, aparelhos e instrumentos eléctricos, fotográficos, cinematográficos e ópticos, óculos e óculos de sol, aparelhos e instrumentos cirúrgicos e médicos, aparelhos para iluminação, aquecimento, produção de vapor, cozedura, refrigeração, secagem, ventilação, distribuição de águas e para fins sanitários, veículos, armas de fogo, fogos-de-artifício, artigos de prata, relojoaria e instrumentos cronométricos, instrumentos musicais, revistas, cartões, produtos de papel e de cartão, gravuras, máquinas de escrever e artigos de escritório, materiais de embalagem, borracha e plásticos para uso na manufactura, materiais para calafetar e isolar, couro e imitações de couro e produtos nestas matérias, malas de mão, porta-moedas, carteiras de bolso, estojos em couro, sacos, bagagem, chapéus-de-chuva, espelhos, cordas, cordéis, redes, tendas, fios e linhas para uso têxtil, cabides, marca-pratos, artigos para costura, coberturas de cama e de mesa, brinquedos e artigos desportivos, alimentos e bebidas, carne, peixe, aves, frutos e legumes em conserva, secos e cozinhados, geleias e molhos de frutas, ovos, leite e produtos lácteos, óleos e gorduras comestíveis, café, chá, cacau, açúcar, arroz, farinha, pão e bolos, condimentos, frutos e legumes frescos, cerveja, água mineral, sumos de frutos e outras bebidas não-alcoólicas, bebidas alcoólicas, produtos florais, tabaco, artigos para fumadores e fósforos; publicidade directa por correio; servi-

ços de agência de compra e venda para terceiros; selecção e aprovisionamento de produtos para indivíduos e negócios; serviços de encomendas (para terceiros); serviços retalhistas de grande armazém; serviços retalhistas de supermercado; serviços de secretariado; provisão de informação estatística de negócios; organização de exposições para fins comerciais ou publicitários; serviços de assessoria de negócios relacionados com a compilação e o aluguer de listas de endereços; investigações de negócios; serviços de administração de negócios para o processamento de vendas feitas na Internet; serviços de referência e de colocação de pessoal; agências de desalfandegamento de importações-exportações (serviços de agência de importação-exportação); agências para subscrições de jornais; reprodução de documentos; transcrição (incluindo escrita em «stencil-paper»); aluguer de equipamento de escritório; gestão de relacionamentos com clientes; serviços de gestão de negócios relacionados com o comércio electrónico; serviços de gestão e de administração de negócios relacionados com programas de patrocínios; serviços de contabilidade; serviços de beneficência, nomeadamente a administração de negócios relacionados com a organização e a realização de projectos de programas de voluntariado e de serviços comunitários; aluguer de stands de vendas; fornecimento de informações em matéria de contactos comerciais e de negócios; optimização de motores de busca; optimização de tráfego de websites; serviços publicitários através de PPC (pay-per-click); serviços de intermediação comercial; gestão de negócios para prestadores de serviços autónomos; negociação e conclusão de transacções comerciais para terceiros; actualização e manutenção de dados em bases de dados informáticas; serviços de gestão de projectos de negócios para projectos de construção; fornecimento de informações comerciais através de um website; serviços de consultadoria, informação e aconselhamento relacionados com todos os serviços atrás referidos; tudo incluído na classe 35.

[540] 商標 Marca :



[210] 編號 N.º : N/110530
 [220] 申請日 Data de pedido : 2016/03/31
 [730] 申請人 Requerente : Alibaba Group Holding Limited
 地址 Endereço : Fourth Floor, One Capital Place, P. O. Box 847, George Town, Grand Cayman, Cayman Islands
 國籍 Nacionalidade : 開曼群島 Caimanesa
 活動 Actividade : 商業及工業 comercial e industrial
 [511] 類別 Classe : 38
 [511] 服務 Serviços : Serviços de telecomunicações; serviços de telecomunicações, nomeadamente serviços de transmissão e recepção de dados via redes de telecomunicações; fornecimento de serviços de teleconferência multimédia, de videoconferência e de reuniões em linha na Web que permitem visualizar, partilhar, editar e discutir entre participantes de modo simultâneo e assíncrono, documentos, dados e imagens através de um navegador Web; fornecimento aos clientes de acesso a relatórios em linha sobre o desempenho, a eficiência, e o estado de aplicações, teleconferências, videoconferências e reuniões na Web; fornecimento de acesso remoto seguro aos utilizadores através da Internet a redes informáticas privadas; prestação de informações nas áreas de transmissão segura de dados e informações; serviços de con-

sultadoria nas áreas de serviços de transmissão segura de dados e de informações; prestação de serviços de colaboração em linha (serviços de telecomunicações) que permitem aos utilizadores aceder a aplicações, plataformas, documentos, dados, listas de tarefas, e fóruns de discussão partilhados entre si; serviços de difusão na Internet; fornecimento de uma base de dados de informações em linha relacionadas com uma plataforma baseada na Web para apresentação de reclamações; fornecimento de acesso de telecomunicações e ligações a bases de dados de computadores e à Internet; serviços de comunicação electrónicos; serviços de telecomunicações interactivos; telecomunicações de informação (páginas Web), programas e dados de computador; fornecimento de ligações de telecomunicações à Internet ou a bases de dados; fornecimento de acesso de telecomunicações a facilidades e estruturas da «web» a nível mundial; comunicação por terminais de computador; comunicação por redes de fibra óptica; transmissão de mensagens e imagens auxiliada por computador; transmissão de fax; envio de mensagens; serviços de radiomensagem; aluguer de modems; serviços de comunicação de dados por meios electrónicos; aluguer de equipamento de telecomunicações; serviços de envio, recepção e reenvio de mensagens electrónicas; fornecimento de serviços de telecomunicações para a recolha, transmissão e entrega de dados por meios electrónicos; intercâmbio electrónico de voz, dados, áudio, vídeo, texto e gráficos acessíveis através de redes informáticas e de telecomunicações; serviços de mensagens instantâneas; serviços de comunicação através de telemóveis; fornecimento de serviços de telecomunicações para a recolha, transmissão e entrega de mensagens de correio, de informação de imagens fixas e/ou imagens animadas, tal como caracteres, mensagens, música e imagens, telegramas, informação e dados por meios mecânicos, electrónicos, telefone, telex, cabo, computador e satélite; transmissão, difusão e recepção de áudio, vídeo, imagens fixas e animadas e dados tanto em formato comprimido ou descomprimido e tanto em tempo real ou tempo diferido; serviços electrónicos de transmissão de mensagens, de conferência e de transmissão de ordens; serviços de videoconferência; comunicação por painéis de afixação electrónicos que permitem aos utilizadores executar uma conversa interactiva em tempo real entre um terminal de computador e painéis de afixação electrónicos contendo informação de imagens fixas e imagens animadas e informação de voz tal como caracteres; fornecimento de painéis de afixação electrónicos e painéis de afixação de mensagens para transmissão de mensagens; fornecimento de fóruns de discussão; streaming de material áudio na internet; streaming de material vídeo na internet; serviços de teledifusão; serviços de transmissão televisiva «pay-per-view»; serviços de difusão de vídeos, difusão e transmissão de programas de rádio e de televisão; difusão de música; transmissão de música, filmes, programas interactivos, vídeos, jogos de computador electrónicos; transmissão de informação relacionada com compras «on-line» e serviços de venda a retalho em geral; serviços de transmissão de «video-on-demand»; serviços de agência de notícias; fornecimento de acesso a uma base de dados de computador na rede mundial de computadores para procurar e recolher informações, dados, «websites» e meios disponíveis em redes de computadores; fornecimento de acesso ao utilizador a uma base de dados de computadores contendo publicações electrónicas, painéis de afixação, bases de dados e informação acessível via computador; operação de «chat rooms» (serviços de «chat room»); acesso de utilizadores múltiplos a redes de informação mundiais de computadores para a transferência e disseminação de uma vasta quantidade de informação; fornecimento de acesso a um «website» numa rede mundial de computadores através da qual terceiros podem oferecer produtos e serviços, colocar e efectuar encomendas, efectuar contractos e transaccionar negócios; fornecimento de acesso a um «website» interactivo numa rede mundial de computadores para terceiros colocarem informações, responderem a pedidos e colocarem e efectuarem encomendas para produtos, serviços e oportunidades de negócios; serviços de comunicação, nomeadamente serviços de mensagens digitais numéricas e de texto; transmissão de

informação por comunicações de dados para auxiliar em tomadas de decisões; transmissão de informação por sistemas de comunicação de vídeo; serviços de conferência na «web»; serviços de comunicação electrónica para estabelecer «chat rooms» virtuais via mensagens de texto; fornecimento de painéis de afixação electrónicos para a colocação e transmissão de mensagens entre utilizadores de computadores referentes a produtos, serviços e informações e oportunidades de negócios; fornecimento de um painel de afixação interactivo em linha para a colocação, promoção, venda e revenda de itens via uma rede global de computadores; fornecimento de serviços de correio electrónico e reenvio de correio electrónico; comunicação de áudio e de vídeo via computadores e redes de computadores e via uma rede de comunicações mundial; fornecimento de acesso a computadores e aluguer de tempo de acesso a painéis de afixação e bases de dados interactivas em linha; fornecimento de acesso a painéis de afixação electrónicos para a colocação e transmissão de mensagens entre utilizadores de computadores referentes a produtos, serviços e oportunidades de negócios; fornecimento de acesso a calendários, livros de endereços e agenda electrónica, através de redes de computadores locais e mundiais; fornecimento de acesso e recursos para videoconferência e/ou conferência telefónica à distância; fornecimento de ligações informáticas a sítios «web» de terceiros para facilitar o comércio electrónico e transacções no mundo real; serviços de consultadoria, informação e aconselhamento relacionados com todos os serviços atrás referidos; tudo incluído na classe 38.

[540] 商標 Marca :



[210] 編號 N.º : N/110531
 [220] 申請日 Data de pedido : 2016/03/31
 [730] 申請人 Requerente : Alibaba Group Holding Limited
 地址 Endereço : Fourth Floor, One Capital Place, P. O. Box 847, George Town, Grand Cayman, Cayman Islands
 國籍 Nacionalidade : 開曼群島 Caimanesa
 活動 Actividade : 商業及工業 comercial e industrial
 [511] 類別 Classe : 39
 [511] 服務 Serviços : Serviços de navegação (transporte) por GPS; provisão de informação relacionada com viagens e turismo através da internet ou através de redes de telecomunicações; provisão de uma base de dados interactiva em linha apresentando informações sobre estradas, viagens, navegação, trânsito e pontos de interesse (viagens); provisão de informação a viajantes relacionadas com preços, horários e transporte público; informações sobre viagens e turísticas e serviços de guias; serviços de planeamento de rotas de viagem; arranjo de viagens; serviços de agência de viagens; serviços de agência de bilhetes de viagem; arranjo de viagens e informações relacionadas com os mesmos, todos fornecidos em linha através de uma base de computador ou da internet; viagens de iates e/ou de barco; provisão de direcção para condução para fins de viagens; aluguer de sistemas de navegação; transporte; provisão de informações sobre estradas e trânsito; serviços de provisão de navegação e serviços de informação, nomeadamente informação relacionada com trânsito e congestionamento de trânsito; transporte de mercadorias e de passageiros; transporte por veículos; transporte aéreo; aluguer de veículos; serviços de aluguer de veículos; serviços de chauffeur; trans-

porte por pipe-lines; serviços de transporte consistindo na gestão do transporte; provisão exploração de zonas de pista de voo, nomeadamente fornecimento de acesso a pistas de aviação, pistas de aterragem e pistas de descolagem; serviços de embalagem; embalagem e armazenamento de mercadorias; armazenamento físico de dados e documentos armazenados electronicamente; entrega de mensagens; entrega de mercadorias por encomenda postal; serviços de correio especial (mensagens ou mercadorias); serviços de corretagem de navios; carga e descarga de mercadorias; serviços de corretagem de fretes; serviços de mudanças; mediação para aluguer, leasing, venda, compra e/ou fretamento de navios e/ou de barcos; serviços de salvamento e desenganche de navios e/ou de barcos; pilotagem; distribuição e fornecimento de gás; fornecimento e distribuição de electricidade; distribuição e fornecimento de calor (aquecimento); distribuição e abastecimento de água; serviços de instalação de amarração (ancoragem); aluguer de armazéns; aluguer e/ou leasing de cadeiras de rodas; aluguer e/ou leasing de aviões; aluguer e/ou leasing de bicicletas; aluguer e/ou leasing de automóveis; aluguer e/ou leasing de navios e/ou de barcos; aluguer e/ou leasing de veículos movidos pelo homem; aluguer e/ou leasing de sistemas de estacionamento mecânicos; administração de lugares de estacionamento; serviços de parque de estacionamento para veículos; exploração de portagens rodoviárias; aluguer e/ou leasing de contentores; aluguer e/ou leasing de paletes; aluguer e/ou leasing de máquinas para a embalagem ou acondicionamento; aluguer e/ou leasing de frigoríficos; recolha de resíduos e lixos domésticos; recolha de resíduos e lixos industriais; serviços de consultadoria, informação e assessoria relacionados com os serviços atrás referidos; tudo incluído na classe 39.

[540] 商標 Marca :



[210] 編號 N.º : N/110532
 [220] 申請日 Data de pedido : 2016/03/31
 [730] 申請人 Requerente : Alibaba Group Holding Limited
 地址 Endereço : Fourth Floor, One Capital Place, P. O. Box 847, George Town, Grand Cayman, Cayman Islands
 國籍 Nacionalidade : 開曼群島 Caimanesa
 活動 Actividade : 商業及工業 comercial e industrial
 [511] 類別 Classe : 41
 [511] 服務 Serviços : Educação; formação; entretenimento; actividades desportivas e culturais; publicação de textos, livros e jornais (sem ser textos publicitários); publicação de diagramas, imagens e fotografias; publicação de jornais, publicações periódicas e revistas; serviços de educação, formação e instrução em matéria de telecomunicações, computadores, programas de computador, concepção de «websites», comércio electrónico, gestão de negócios comerciais e publicidade; serviços de consultoria de formação empresarial; realização de formação na utilização e operação de software informático e sistemas informáticos; fornecimento de educação, recreação, instrução, ensino e formação tanto interactivos como não interactivos; concepção de cursos educativos, exames e qualificações; entretenimento fornecido através de meios electrónicos e digitais interactivos; serviços de jogos electrónicos fornecidos através da Internet; fornecimento de informações relacionadas com educação, formação, entretenimento, diversão, actividades desportivas, sociais e culturais; fornecimento de publi-

cações electrónicas em linha (não transferíveis); planeamento, organização, apresentação e direcção de concursos de canto; planeamento, organização, apresentação e direcção de concertos; planeamento, organização, apresentação e direcção de eventos e cursos didácticos ou recreativos; planeamento, organização, apresentação e realização de concursos e missões inerentes a jogos; serviços de agências de bilhetes para eventos recreativos; informações relacionadas com entretenimento ou educação prestadas em linha a partir de uma base de dados informática ou da internet; fornecimento de música digital (não transferível) através da internet; fornecimento de música digital (não transferível) fornecida de locais na web MP3 (Moving Picture Experts Group-1 audio layer 3) pela internet; serviços de entretenimento e de educação relacionados com planeamento, produção e distribuição de som, imagens, música digital, filmes, material áudio, visual ou audiovisual, em directo ou gravado, para difusão por cabo terrestre, canais de satélite, pela internet, por sistemas sem fios ou com fios e outros meios de comunicação; serviços de entretenimento musical; aluguer de registos sonoros (gravações); preparação de programas de entretenimento, educativos, documentais e de notícias para difusão; serviços de reportagem jornalística; informações relacionadas com acontecimentos desportivos ou culturais, actualidades e notícias de última hora prestadas por meio de transmissão de televisão por satélite, da internet ou por outros meios electrónicos; produção televisiva, radiofónica e cinematográfica; serviços de programação televisiva «premium» ou por pagamento e serviços de programação televisiva; planeamento de programas de entretenimento televisivos; provisão de informação sobre entretenimento, conteúdo multimédia, programas televisivos de entretenimento e provisão de filmes em linha; preparação e produção de programas de televisão; fornecimento de informação, dados, gráficos, som, música, vídeos, animação e texto destinados a divertimento; serviços de jogos; fornecimento de instalações recreativas, desportivas e de ginásio de clubes; espectáculos de grupos musicais; serviços de divertimento em clubes, discotecas, espectáculos de moda e clubes nocturnos; serviços de clube relacionados com serviços de entretenimento, educação e cultura; organização, direcção e fornecimento de conferências, convenções, congressos, seminários e cursos de formação; organização e direcção de espectáculos de moda, espectáculos educativos e actuações, exposições e espectáculos culturais (para fins culturais ou educacionais); serviços de exposição e galeria de arte; serviços de galeria de arte relacionados com leasing de obras de belas artes; serviços de formação relacionados com saúde e segurança no trabalho, e conservação ambiental; fornecimento de aulas sobre charutos, aulas de prova de vinhos; fornecimento de informações didácticas sobre materiais de pesquisa e respectivo agenciamento; arranjo, organização, planeamento e gestão de seminários; adestramento de animais; direcção de produção de programas para emissão; serviços de instrução relacionados com a operação de máquinas e equipamentos, incluindo equipamentos audiovisuais destinados à produção de programas para emissão; fornecimento de estúdios de áudio e de vídeo; exploração de instalações desportivas; fornecimento de instalações para filmes, espectáculos, peças de teatro, música ou formação didáctica; agências para reservas de entretenimento; aluguer e leasing de filmes cinematográficos (cine filmes); aluguer e leasing de instrumentos musicais; aluguer e leasing de programas de televisão; aluguer e leasing de aparelhos de televisão; bibliotecas de empréstimo de livros; serviços de biblioteca de arquivo; serviços de legendagem; serviços de interpretação de linguagem gestual; fornecimento de jogos de vídeo, jogos de computador, som ou imagens ou filmes através de redes de telecomunicações ou de computadores; fornecimento de jogos de computador e de concursos em linha; aluguer de fitas de vídeo pré-gravadas; aluguer e leasing de máquinas de jogos; empréstimo de equipamentos de jogos de tipo salão de jogos; empréstimo de gravuras; fotografia; serviços de tradução; serviços de interpretação; programas de educação e formação no domínio da gestão de risco; programas de educação e formação relacionados com certificação; fornecimento de notícias; serviços de

lotaria; fornecimento de vídeos on-line, não descarregáveis; tutoria; serviços de consultoria, informação e assessoria relacionados com os serviços atrás referidos; tudo incluído na classe 41.

[540] 商標 Marca :



-
- [210] 編號 N.º : N/110533
- [220] 申請日 Data de pedido : 2016/03/31
- [730] 申請人 Requerente : Alibaba Group Holding Limited
 地址 Endereço : Fourth Floor, One Capital Place, P. O. Box 847, George Town, Grand Cayman, Cayman Islands
 國籍 Nacionalidade : 開曼群島 Caimanesa
 活動 Actividade : 商業及工業 comercial e industrial
- [511] 類別 Classe : 42
- [511] 服務 Serviços : Serviços científicos e tecnológicos, bem como serviços de pesquisas e concepção a eles referentes, serviços de análises e pesquisas industriais; concepção e desenvolvimento de hardware e software informático; software como um serviço (SaaS); serviços informáticos relacionados com a transmissão de informação, dados, documentos, e imagens na Internet; serviços informáticos relacionados com a provisão de um acesso em linha a base de dados interactivas apresentando programação de filmes, pré-visualizações, trailers, actividades desportivas, concertos, notícias sobre celebridades e entretenimento e outras informações relacionadas; serviços de fornecedor de serviços de aplicações (ASP), nomeadamente alojamento de aplicações de software de terceiros; serviços de fornecedor de serviços de aplicações (ASP) relacionados com software nos domínios da conferência Web, da audio-conferência, do envio de mensagens electrónicas, da partilha de documentos, da videoconferência e do processamento de voz e chamadas telefónicas; fornecimento de software não descarregável em linha para facilitar a interoperabilidade de múltiplas aplicações informáticas; serviços de assistência técnica (consultoria técnica) no domínio do software e aplicações informáticas fornecidos em linha, por correio electrónico e por telefone; serviços informáticos, nomeadamente, a criação de uma comunidade em linha para utilizadores registados participarem em debates, obterem reacções dos seus pares, constituírem comunidades virtuais, participarem em actividades de rede social e trocar documentos; assessoria tecnológica prestada a utilizadores da Internet através de uma linha directa de apoio; serviços informáticos, nomeadamente criação de índices de informação, sítios e recursos disponíveis em redes informáticas; disponibilização de motores de pesquisa; concepção de computadores, computadores portáteis («notebooks»), computadores portáteis («laptops»), computadores portáteis e computadores de mão; concepção de assistentes pessoais digitais (PDA) e de leitores multimédia portáteis; concepção de telemóveis e de telefones inteligentes; concepção de câmaras digitais; serviços informáticos; programação para computadores; serviços de integração informática; serviços de análise informática; programação de computadores relacionada com protecção contra vírus; serviços de software de sistemas informáticos; serviços informáticos relacionados com o fornecimento de serviços de ligação directa entre utilizadores de computadores para troca de dados; concepção de software informático; serviços de concepção de sistemas informáticos; concepção e desenvolvimen-

to de páginas web; alojamento de páginas web para terceiros; alojamento de software de aplicação destinado à pesquisa e à recuperação de informações em bases de dados e redes informáticas; fornecimento de informações técnicas em resposta a pedidos específicos de utilizadores finais, por telefone ou através de redes informáticas mundiais; serviços de consultadoria relacionados com software; serviços informáticos relacionados com pesquisa personalizada de bases de dados informáticas e de sítios web; codificação e descodificação de sinais informáticos e electrónicos; conversão de dados e documentos em suportes não electrónicos para formato de suportes electrónicos; serviços de teste e de avaliação de produtos; serviços de arquitectura e de «design»; decoração de interiores para edifícios, escritórios e apartamentos; serviços de informações sobre computadores e redes informáticas; fornecimento de programas de gestão de riscos de segurança informática; serviços de informações, conhecimentos e testes de segurança informática; serviços de garantia de qualidade; serviços informáticos relacionados com a certificação de transacções comerciais e preparação de relatórios para os mesmos; serviços de segurança para controlo de acesso a computadores (serviços de segurança de computador), redes electrónicas e bases de dados; segurança da transmissão de dados e de transacções através de redes informáticas; consultadoria no domínio da segurança de dados; consultadoria tecnológica relativa à protecção (segurança) das telecomunicações; serviços de segurança de redes informáticas de comunicações; fornecimento de informações nas áreas da Internet, world wide web e segurança de redes informáticas de comunicações; serviços de consultadoria nas áreas da Internet, world wide web e segurança de redes informáticas de comunicações, serviços de segurança de informações; serviços de autenticação para segurança informática; serviços informáticos relacionados com a autenticação online de assinaturas electrónicas; back-up externo de dados; armazenamento de dados electrónicos; fornecimento de informação sobre tecnologia e programação informática através de um website; serviços de cartografia; computação em nuvem; aluguer de software de entretenimento; serviços de consultadoria, informação e assessoria relacionados com os serviços atrás referidos; tudo incluído na classe 42.

[540] 商標 Marca :



[210] 編號 N.º : N/110534
 [220] 申請日 Data de pedido : 2016/03/31
 [730] 申請人 Requerente : Alibaba Group Holding Limited
 地址 Endereço : Fourth Floor, One Capital Place, P. O. Box 847, George Town, Grand Cayman, Cayman Islands
 國籍 Nacionalidade : 開曼群島 Caimanesa
 活動 Actividade : 商業及工業 comercial e industrial
 [511] 類別 Classe : 9
 [511] 產品 Produtos : Aparelhos e instrumentos científicos, náuticos, geodésicos, fotográficos, cinematográficos, ópticos, de pesagem, de medida, de sinalização, de controlo (inspecção), de socorro (salvamento) e de ensino; aparelhos e instrumentos para a condução, distribuição, transformação, acumulação, regulação ou o controlo da corrente eléctrica; aparelhos para o registo, a transmissão ou reprodução do som ou das imagens; suportes de registo magnético, discos acústicos; distribuidores automáticos e mecanismos para aparelhos de pré-pagamento;

caixas registadoras, máquinas de calcular, equipamentos para o tratamento da informação e computadores; programas de computador; software para processamento de pagamentos electrónicos para e de terceiros; software de autenticação; software fornecido na Internet; software informático para entretenimento interactivo, que permitam aos usuários personalizar a visualização, audição e experiência ao seleccionar e organizar a exibição o desempenho de elementos áudio, ficheiros audiovisuais e gravações, apresentando programas e conteúdos multimédia de entretenimento; publicações electrónicas em linha (descarregáveis a partir da Internet ou de uma rede informática ou de uma base de dados informática); software de mensagens instantâneas; software de partilha de ficheiros; software de comunicação para a troca electrónica de dados, de áudio, de vídeo, de imagens e de gráficos através de computadores, telemóveis, redes sem fios e redes de telecomunicações; software de computador sob a forma de uma aplicação para dispositivos móveis e computadores; aplicativos de software para uso com dispositivos móveis; software informático para o processamento de imagens, de gráficos, de áudio, de vídeo e de texto; software descarregável para facilitar a transmissão electrónica de informações, dados, documentos, voz e imagens na Internet; software descarregável que permite participar em aulas e reuniões na Web com acesso a dados, documentos, imagens e aplicações de software através de um navegador Web; software descarregável para acesso, visualização e controlo de computadores remotos e redes informáticas; publicações electrónicas descarregáveis sob a forma de artigos, livros brancos e materiais de instrução sobre telecomunicações, Internet, formação, negócios, vendas, e marketing; software e periféricos de computador; computadores notebook; computadores laptop; computadores portáteis; computadores de mão; assistentes digitais pessoais; leitores de multimédia pessoais; telemóveis; telefones inteligentes; câmaras digitais; baterias, carregadores de baterias; estações de trabalho informáticas; servidores de computadores; hardware de rede para computadores e telecomunicações; adaptadores de redes informáticas, comutadores, roteadores, e concentradores; modems e cartões e dispositivos de comunicação com fios e sem fios; «laptop holders», sacos para computadores; extintores; hardware e firmware para computadores; software para computadores (incluindo software descarregável da Internet); discos compactos; música digital (descarregável da Internet); aparelhos de telecomunicações; almofadas para ratos; aparelhos de telefones móveis; acessórios para telefones móveis; jogos, imagens, imagens animadas, filmes e música descarregáveis; sistemas de alarme; câmaras de segurança; unidades móveis de emissão de rádio e televisão; equipamento de teledifusão; câmaras; câmaras de vídeo; auscultadores; dispositivos auditivos para telefones; autofalantes; aparelhos e equipamentos para sistemas de posicionamento global (GPS); programas e software para jogos de computador, electrónicos e de vídeo (incluindo software descarregável a partir da Internet); ecrãs de cristais líquidos para equipamentos de telecomunicações e electrónicos; conversores; telecomandos; programas de armazenamento de dados; óculos e óculos de sol; painéis de afixação electrónicos; cartões de crédito, de débito, de pagamento e de identificação codificados ou magnéticos; caixas automáticas, distribuidores de dinheiro; aplicações de software para computador, descarregáveis; leitores de livros electrónicos; cartuchos de toner, vazios, para impressoras e fotocopiadoras; dispositivos para vigilância de bebés; dispositivos de vídeo para vigilância de bebés; tampas para objectivas; computadores tablet; cartões de acesso codificados; óculos 3D; cartões de memória para máquinas de jogos de vídeo; tudo incluído na classe 9.

[540] 商標 Marca

ALiYPC

- [210] 編號 N.º : N/110535
- [220] 申請日 Data de pedido : 2016/03/31
- [730] 申請人 Requerente : Alibaba Group Holding Limited
地址 Endereço : Fourth Floor, One Capital Place, P. O. Box 847, George Town, Grand Cayman, Cayman Islands
- 國籍 Nacionalidade : 開曼群島 Caimanesa
- 活動 Actividade : 商業及工業 comercial e industrial
- [511] 類別 Classe : 35
- [511] 服務 Serviços : Publicidade; gestão de negócios comerciais; administração comercial; trabalhos de escritório; organização, execução e supervisão de programas de fidelização e de incentivos; serviços de publicidade providenciados através da Internet; produção de anúncios publicitários para a televisão e rádio; contabilidade; leilões; organização de feiras para fins comerciais; sondagens de opinião; processamento de dados; provisão de informação comercial; serviços de agência de publicidade; serviços de publicidade fornecidos para terceiros; gestão de bases de dados; compilação de informações em bases de dados informáticas; serviços de consultadoria de negócios comerciais; serviços de consultadoria de negócios comerciais nas áreas de eventos, conferências, programas de formação, programas de aprendizagem, e seminários baseados na Web; serviços de consultadoria de negócios comerciais na área de distribuição de conhecimento baseado na Web; serviços de consultadoria de negócios comerciais na área de colaboração e tecnologias de colaboração em linha; serviços de consultadoria de negócios comerciais nas áreas de vendas e marketing; serviços de gestão de projectos de negócios comerciais; serviços de gestão de projectos de negócios comerciais relacionados com o desenvolvimento, estabelecimento, encenação, produção, gravação, supervisão e acompanhamento de eventos, conferências, programas de formação, programas de aprendizagem, e seminários baseados na Web; serviços de pesquisa de mercado e de consultadoria de negócios comerciais; serviços de consultadoria de negócios comerciais relacionados com a facilitação da transacção de negócios comerciais através de redes informáticas locais e mundiais, localizando e fornecendo referências para a entrega de uma grande variedade de produtos e serviços comerciais e de consumo; difusão de informações comerciais sobre produtos e serviços de terceiros através de redes informáticas locais e mundiais; serviços de consultadoria de negócios comerciais para fornecimento de um sítio Web numa rede informática mundial através do qual terceiros podem oferecer produtos e serviços, colocar, determinar o estado de e executar informações comerciais e encomendas, estabelecer contractos e efectuar transacções comerciais; fornecimento de serviços informatizados de encomenda em linha; publicidade de produtos e serviços de terceiros através de redes informáticas locais e mundiais; serviços de agências de importação/exportação internacionais; aluguer de espaço publicitário em meios de comunicação; serviços de transacções em linha relacionados com a venda em leilões electrónicos e fornecimento de avaliações comerciais em linha relacionadas com os mesmos; serviços de venda a retalho em linha de produtos de consumo; fornecimento de um directório de Websites pertencentes a terceiros para proporcionar transacções comerciais; serviços de consultadoria comercial relacionados com a exploração de um mercado electrónico para os compradores e vendedores de produtos e/ou serviços numa rede informática mundial; assistência comercial relacionada com facilitação da transacção de comércio através de redes informáticas locais ou mundiais; serviços de consultoria em gestão de empresas; serviços de marketing e de promoção; publicação de material publicitário; comercialização de instalações vagas; difusão de material publicitário, actualização de material publicitário, compilação de anúncios para utilização como páginas Web na Internet; aluguer de espaços publicitários; processamento de dados informáticos; serviços de informações sobre vendas, negócios, promoções; serviços de atendimento telefónico (para assinantes ausentes); atendimento telefónico (para tercei-

ros); serviços de venda em leilão prestados na Internet; gestão de pessoal; fornecimento de informações de vendas, de negócios, publicitárias e de promoção através de uma rede informática mundial e através da Internet; apresentação de produtos em meios de comunicação para fins de venda a retalho; a reunião, para o benefício de terceiros, de uma variedade de produtos, permitindo aos clientes visionar e adquirir comodamente esses produtos a partir de um «website» de produtos generalizados na Internet e num ponto de venda por grosso; a reunião, para o benefício de terceiros, de uma variedade de produtos, permitindo aos clientes visionar e adquirir comodamente esses produtos a partir de um catálogo de produtos generalizados através de encomendas postais ou por meio de telecomunicações; a reunião, para o benefício de terceiros, de uma variedade de produtos, permitindo aos clientes visionar e adquirir comodamente esses produtos a partir de pontos de venda a retalho; venda a retalho e venda por grosso de telefones, telefones móveis, acessórios de telefones móveis, produtos electrónicos e de telecomunicações, «hardware» para computadores e «software» para computadores, baterias, carregadores de baterias, aparelhos e instrumentos para registar, receber, transmitir e/ou reproduzir dados, informação, gravuras, imagens e/ou som, metais preciosos, joalheria, pedras preciosas, produtos de imprensa, artigos de papelaria e cartões codificados magnética e não magneticamente, móveis, molduras, utensílios de cozinha e de uso doméstico, vidraria, porcelana e faiança, têxteis, vestuário, calçado, chapelaria, rendas e bordados, botões, fitas, alfinetes e agulhas, flores artificiais, tapetes, jogos e brinquedos electrónicos, químicos usados na indústria, ciência, fotografia e agricultura, tintas, vernizes e lacas, produtos de higiene pessoal, sabões, perfumaria, cosméticos, loções para o cabelo e para o corpo, óleos essenciais, preparações para limpar e branquear, lubrificantes, combustíveis, velas, preparações farmacêuticas, veterinárias e higiénicas, serralharia e pequenos itens de quinquilharia metálica, máquinas e máquinas-ferramentas, cutelaria, navalhas e ferramentas manuais, computadores, máquinas de calcular, aparelhos e instrumentos eléctricos, fotográficos, cinematográficos e ópticos, óculos e óculos de sol, aparelhos e instrumentos cirúrgicos e médicos, aparelhos para iluminação, aquecimento, produção de vapor, cozedura, refrigeração, secagem, ventilação, distribuição de águas e para fins sanitários, veículos, armas de fogo, fogos-de-artifício, artigos de prata, relojoaria e instrumentos cronométricos, instrumentos musicais, revistas, cartões, produtos de papel e de cartão, gravuras, máquinas de escrever e artigos de escritório, materiais de embalagem, borracha e plásticos para uso na manufactura, materiais para calafetar e isolar, couro e imitações de couro e produtos nestas matérias, malas de mão, porta-moedas, carteiras de bolso, estojos em couro, sacos, bagagem, chapéus-de-chuva, espelhos, cordas, cordéis, redes, tendas, fios e linhas para uso têxtil, cabides, marca-pratos, artigos para costura, coberturas de cama e de mesa, brinquedos e artigos desportivos, alimentos e bebidas, carne, peixe, aves, frutos e legumes em conserva, secos e cozinhados, geleias e molhos de frutas, ovos, leite e produtos lácteos, óleos e gorduras comestíveis, café, chá, cacau, açúcar, arroz, farinha, pão e bolos, condimentos, frutos e legumes frescos, cerveja, água mineral, sumos de frutos e outras bebidas não-alcoólicas, bebidas alcoólicas, produtos florais, tabaco, artigos para fumadores e fósforos; publicidade directa por correio; serviços de agência de compra e venda para terceiros; selecção e aprovisionamento de produtos para indivíduos e negócios; serviços de encomendas (para terceiros); serviços retalhistas de grande armazém; serviços retalhistas de supermercado; serviços de secretariado; provisão de informação estatística de negócios; organização de exposições para fins comerciais ou publicitários; serviços de assessoria de negócios relacionados com a compilação e o aluguer de listas de endereços; investigações de negócios; serviços de administração de negócios para o processamento de vendas feitas na Internet; serviços de referência e de colocação de pessoal; agências de desalfandegamento de importações-exportações (serviços de agência de importação-exportação); agências para subscrições de jornais; reprodução de documen-

tos; transcrição (incluindo escrita em «stencil-paper»); aluguer de equipamento de escritório; gestão de relacionamentos com clientes; serviços de gestão de negócios relacionados com o comércio electrónico; serviços de gestão e de administração de negócios relacionados com programas de patrocínios; serviços de contabilidade; serviços de beneficência, nomeadamente a administração de negócios relacionados com a organização e a realização de projectos de programas de voluntariado e de serviços comunitários; aluguer de stands de vendas; fornecimento de informações em matéria de contactos comerciais e de negócios; optimização de motores de busca; optimização de tráfego de websites; serviços publicitários através de PPC (pay-per-click); serviços de intermediação comercial; gestão de negócios para prestadores de serviços autónomos; negociação e conclusão de transacções comerciais para terceiros; actualização e manutenção de dados em bases de dados informáticas; serviços de gestão de projectos de negócios para projectos de construção; fornecimento de informações comerciais através de um website; serviços de consultadoria, informação e aconselhamento relacionados com todos os serviços atrás referidos; tudo incluído na classe 35.

[540] 商標 Marca :

ALiYPC

- [210] 編號 N.º : N/110536
- [220] 申請日 Data de pedido : 2016/03/31
- [730] 申請人 Requerente : Alibaba Group Holding Limited
地址 Endereço : Fourth Floor, One Capital Place, P. O. Box 847, George Town, Grand Cayman, Cayman Islands
國籍 Nacionalidade : 開曼群島 Caimanesa
活動 Actividade : 商業及工業 comercial e industrial
- [511] 類別 Classe : 38
- [511] 服務 Serviços : Serviços de telecomunicações; serviços de telecomunicações, nomeadamente serviços de transmissão e recepção de dados via redes de telecomunicações; fornecimento de serviços de teleconferência multimédia, de videoconferência e de reuniões em linha na Web que permitem visualizar, partilhar, editar e discutir entre participantes de modo simultâneo e assíncrono, documentos, dados e imagens através de um navegador Web; fornecimento aos clientes de acesso a relatórios em linha sobre o desempenho, a eficiência, e o estado de aplicações, teleconferências, videoconferências e reuniões na Web; fornecimento de acesso remoto seguro aos utilizadores através da Internet a redes informáticas privadas; prestação de informações nas áreas de transmissão segura de dados e informações; serviços de consultadoria nas áreas de serviços de transmissão segura de dados e de informações; prestação de serviços de colaboração em linha (serviços de telecomunicações) que permitem aos utilizadores aceder a aplicações, plataformas, documentos, dados, listas de tarefas, e fóruns de discussão partilhados entre si; serviços de difusão na Internet; fornecimento de uma base de dados de informações em linha relacionadas com uma plataforma baseada na Web para apresentação de reclamações; fornecimento de acesso de telecomunicações e ligações a bases de dados de computadores e à Internet; serviços de comunicação electrónicos; serviços de telecomunicações interactivos; telecomunicações de informação (páginas Web), programas e dados de computador; fornecimento de ligações de telecomunicações à Internet ou a bases de dados; fornecimento de acesso de telecomunicações a facilidades e estruturas da «web» a nível mundial; comunicação por terminais de computador; comunicação

por redes de fibra óptica; transmissão de mensagens e imagens auxiliada por computador; transmissão de fax; envio de mensagens; serviços de radiomensagem; aluguer de modems; serviços de comunicação de dados por meios electrónicos; aluguer de equipamento de telecomunicações; serviços de envio, recepção e reenvio de mensagens electrónicas; fornecimento de serviços de telecomunicações para a recolha, transmissão e entrega de dados por meios electrónicos; intercâmbio electrónico de voz, dados, áudio, vídeo, texto e gráficos acessíveis através de redes informáticas e de telecomunicações; serviços de mensagens instantâneas; serviços de comunicação através de telemóveis; fornecimento de serviços de telecomunicações para a recolha, transmissão e entrega de mensagens de correio, de informação de imagens fixas e/ou imagens animadas, tal como caracteres, mensagens, música e imagens, telegramas, informação e dados por meios mecânicos, electrónicos, telefone, telex, cabo, computador e satélite; transmissão, difusão e recepção de áudio, vídeo, imagens fixas e animadas e dados tanto em formato comprimido ou descomprimido e tanto em tempo real ou tempo diferido; serviços electrónicos de transmissão de mensagens, de conferência e de transmissão de ordens; serviços de videoconferência; comunicação por painéis de afixação electrónicos que permitem aos utilizadores executar uma conversa interactiva em tempo real entre um terminal de computador e painéis de afixação electrónicos contendo informação de imagens fixas e imagens animadas e informação de voz tal como caracteres; fornecimento de painéis de afixação electrónicos e painéis de afixação de mensagens para transmissão de mensagens; fornecimento de fóruns de discussão; streaming de material áudio na internet; streaming de material vídeo na internet; serviços de teledifusão; serviços de transmissão televisiva «pay-per-view»; serviços de difusão de vídeos, difusão e transmissão de programas de rádio e de televisão; difusão de música; transmissão de música, filmes, programas interactivos, vídeos, jogos de computador electrónicos; transmissão de informação relacionada com compras «on-line» e serviços de venda a retalho em geral; serviços de transmissão de «vídeo-on-demand»; serviços de agência de notícias; fornecimento de acesso a uma base de dados de computador na rede mundial de computadores para procurar e recolher informações, dados, «websites» e meios disponíveis em redes de computadores; fornecimento de acesso ao utilizador a uma base de dados de computadores contendo publicações electrónicas, painéis de afixação, bases de dados e informação acessível via computador; operação de «chat rooms» (serviços de «chat room»); acesso de utilizadores múltiplos a redes de informação mundiais de computadores para a transferência e disseminação de uma vasta quantidade de informação; fornecimento de acesso a um «website» numa rede mundial de computadores através da qual terceiros podem oferecer produtos e serviços, colocar e efectuar encomendas, efectuar contractos e transaccionar negócios; fornecimento de acesso a um «website» interactivo numa rede mundial de computadores para terceiros colocarem informações, responderem a pedidos e colocarem e efectuarem encomendas para produtos, serviços e oportunidades de negócios; serviços de comunicação, nomeadamente, serviços de mensagens digitais numéricas e de texto; transmissão de informação por comunicações de dados para auxiliar em tomadas de decisões; transmissão de informação por sistemas de comunicação de vídeo; serviços de conferência na «web»; serviços de comunicação electrónica para estabelecer «chat rooms» virtuais via mensagens de texto; fornecimento de painéis de afixação electrónicos para a colocação e transmissão de mensagens entre utilizadores de computadores referentes a produtos, serviços e informações e oportunidades de negócios; fornecimento de um painel de afixação interactivo em linha para a colocação, promoção, venda e revenda de itens via uma rede global de computadores; fornecimento de serviços de correio electrónico e reenvio de correio electrónico; comunicação de áudio e de vídeo via computadores e redes de computadores, e via uma rede de comunicações mundial; fornecimento de acesso a computadores e aluguer de tempo de acesso a painéis de afixação e bases de dados interactivas em linha; fornecimento

de acesso a painéis de afixação electrónicos para a colocação e transmissão de mensagens entre utilizadores de computadores referentes a produtos, serviços e oportunidades de negócios; fornecimento de acesso a calendários, livros de endereços e agenda electrónica, através de redes de computadores locais e mundiais; fornecimento de acesso e recursos para videoconferência e/ou conferência telefónica à distância; fornecimento de ligações informáticas a sítios «web» de terceiros para facilitar o comércio electrónico e transacções no mundo real; serviços de consultadoria, informação e aconselhamento relacionados com todos os serviços atrás referidos; tudo incluído na classe 38.

[540] 商標 Marca :

ALiYPC

- [210] 編號 N.º : N/110537
- [220] 申請日 Data de pedido : 2016/03/31
- [730] 申請人 Requerente : Alibaba Group Holding Limited
 地址 Endereço : Fourth Floor, One Capital Place, P. O. Box 847, George Town, Grand Cayman, Cayman Islands
- 國籍 Nacionalidade : 開曼群島 Caimanesa
- 活動 Actividade : 商業及工業 comercial e industrial
- [511] 類別 Classe : 39
- [511] 服務 Serviços : Serviços de navegação (transporte) por GPS; provisão de informação relacionada com viagens e turismo através da internet ou através de redes de telecomunicações; provisão de uma base de dados interactiva em linha apresentando informações sobre estradas, viagens, navegação, trânsito e pontos de interesse (viagens); provisão de informação a viajantes relacionadas com preços, horários e transporte público; informações sobre viagens e turísticas e serviços de guias; serviços de planeamento de rotas de viagem; arranjo de viagens; serviços de agência de viagens; serviços de agência de bilhetes de viagem; arranjo de viagens e informações relacionadas com os mesmos, todos fornecidos em linha através de uma base de computador ou da internet; viagens de iates e/ou de barco; provisão de direcção para condução para fins de viagens; aluguer de sistemas de navegação; transporte; provisão de informações sobre estradas e trânsito; serviços de provisão de navegação e serviços de informação, nomeadamente informação relacionada com trânsito e congestionamento de trânsito; transporte de mercadorias e de passageiros; transporte por veículos; transporte aéreo; aluguer de veículos; serviços de aluguer de veículos; serviços de chauffeur; transporte por pipe-lines; serviços de transporte consistindo na gestão do transporte; provisão exploração de zonas de pista de voo, nomeadamente fornecimento de acesso a pistas de aviação, pistas de aterragem e pistas de descolagem; serviços de embalagem; embalagem e armazenamento de mercadorias; armazenamento físico de dados e documentos armazenados electronicamente; entrega de mensagens; entrega de mercadorias por encomenda postal; serviços de correio especial (mensagens ou mercadorias); serviços de corretagem de navios; carga e descarga de mercadorias; serviços de corretagem de fretes; serviços de mudanças; mediação para aluguer, leasing, venda, compra e/ou fretamento de navios e/ou de barcos; serviços de salvamento e desenganche de navios e/ou de barcos; pilotagem; distribuição e fornecimento de gás; fornecimento e distribuição de electricidade; distribuição e fornecimento de calor (aquecimento); distribuição e abastecimento de água; serviços de instalação de amarração (ancoragem); aluguer de armazéns; aluguer e/ou leasing de cadeiras de rodas; aluguer e/ou leasing de aviões; aluguer e/ou leasing de bicicletas; aluguer e/ou

leasing de automóveis; aluguer e/ou leasing de navios e/ou de barcos; aluguer e/ou leasing de veículos movidos pelo homem; aluguer e/ou leasing de sistemas de estacionamento mecânicos; administração de lugares de estacionamento; serviços de parque de estacionamento para veículos; exploração de portagens rodoviárias; aluguer e/ou leasing de contentores; aluguer e/ou leasing de paletes; aluguer e/ou leasing de máquinas para a embalagem ou acondicionamento; aluguer e/ou leasing de frigoríficos; recolha de resíduos e lixos domésticos; recolha de resíduos e lixos industriais; serviços de consultadoria, informação e assessoria relacionados com os serviços atrás referidos; tudo incluído na classe 39.

[540] 商標 Marca :

ALiYPC

- [210] 編號 N.º : N/110538
- [220] 申請日 Data de pedido : 2016/03/31
- [730] 申請人 Requerente : Alibaba Group Holding Limited
 地址 Endereço : Fourth Floor, One Capital Place, P. O. Box 847, George Town, Grand Cayman, Cayman Islands
 國籍 Nacionalidade : 開曼群島 Caimanesa
 活動 Actividade : 商業及工業 comercial e industrial
- [511] 類別 Classe : 41
- [511] 服務 Serviços : Educação; formação; entretenimento; actividades desportivas e culturais; publicação de textos, livros e jornais (sem ser textos publicitários); publicação de diagramas, imagens e fotografias; publicação de jornais, publicações periódicas e revistas; serviços de educação, formação e instrução em matéria de telecomunicações, computadores, programas de computador, concepção de «websites», comércio electrónico, gestão de negócios comerciais e publicidade; serviços de consultoria de formação empresarial; realização de formação na utilização e operação de software informático e sistemas informáticos; fornecimento de educação, recreação, instrução, ensino e formação tanto interactivos como não interactivos; concepção de cursos educativos, exames e qualificações; entretenimento fornecido através de meios electrónicos e digitais interactivos; serviços de jogos electrónicos fornecidos através da Internet; fornecimento de informações relacionadas com educação, formação, entretenimento, diversão, actividades desportivas, sociais e culturais; fornecimento de publicações electrónicas em linha (não transferíveis); planeamento, organização, apresentação e direcção de concursos de canto; planeamento, organização, apresentação e direcção de concertos; planeamento, organização, apresentação e direcção de eventos e cursos didácticos ou recreativos; planeamento, organização, apresentação e realização de concursos e missões inerentes a jogos; serviços de agências de bilhetes para eventos recreativos; informações relacionadas com entretenimento ou educação prestadas em linha a partir de uma base de dados informática ou da internet; fornecimento de música digital (não transferível) através da internet; fornecimento de música digital (não transferível) fornecida de locais na web MP3 (Moving Picture Experts Group-1 audio layer 3) pela internet; serviços de entretenimento e de educação relacionados com planeamento, produção e distribuição de som, imagens, música digital, filmes, material áudio, visual ou audiovisual, em directo ou gravado, para difusão por cabo terrestre, canais de satélite, pela internet, por sistemas sem fios ou com fios e outros meios de comunicação; serviços de entretenimento musical; aluguer de registos sonoros (gravações); preparação de programas de entretenimento, educativos, documentais e de notícias para difusão; serviços de reportagem jornalística; informações

relacionadas com acontecimentos desportivos ou culturais, actualidades e notícias de última hora prestadas por meio de transmissão de televisão por satélite, da internet ou por outros meios electrónicos; produção televisiva, radiofónica e cinematográfica; serviços de programação televisiva «premium» ou por pagamento e serviços de programação televisiva; planeamento de programas de entretenimento televisivos; provisão de informação sobre entretenimento, conteúdo multimédia, programas televisivos de entretenimento e provisão de filmes em linha; preparação e produção de programas de televisão; fornecimento de informação, dados, gráficos, som, música, vídeos, animação e texto destinados a divertimento; serviços de jogos; fornecimento de instalações recreativas, desportivas e de ginásio de clubes; espectáculos de grupos musicais; serviços de divertimento em clubes, discotecas, espectáculos de moda e clubes nocturnos; serviços de clube relacionados com serviços de entretenimento, educação e cultura; organização, direcção e fornecimento de conferências, convenções, congressos, seminários e cursos de formação; organização e direcção de espectáculos de moda, espectáculos educativos e actuações, exposições e espectáculos culturais (para fins culturais ou educacionais); serviços de exposição e galeria de arte; serviços de galeria de arte relacionados com leasing de obras de belas artes; serviços de formação relacionados com saúde e segurança no trabalho, e conservação ambiental; fornecimento de aulas sobre charutos, aulas de prova de vinhos; fornecimento de informações didácticas sobre materiais de pesquisa e respectivo agenciamento; arranjo, organização, planeamento e gestão de seminários; adestramento de animais; direcção de produção de programas para emissão; serviços de instrução relacionados com a operação de máquinas e equipamentos, incluindo equipamentos audiovisuais destinados à produção de programas para emissão; fornecimento de estúdios de áudio e de vídeo; exploração de instalações desportivas; fornecimento de instalações para filmes, espectáculos, peças de teatro, música ou formação didáctica; agências para reservas de entretenimento; aluguer e leasing de filmes cinematográficos (cine filmes); aluguer e leasing de instrumentos musicais; aluguer e leasing de programas de televisão; aluguer e leasing de aparelhos de televisão; bibliotecas de empréstimo de livros; serviços de biblioteca de arquivo; serviços de legendagem; serviços de interpretação de linguagem gestual; fornecimento de jogos de vídeo, jogos de computador, som ou imagens ou filmes através de redes de telecomunicações ou de computadores; fornecimento de jogos de computador e de concursos em linha; aluguer de fitas de vídeo pré-gravadas; aluguer e leasing de máquinas de jogos; empréstimo de equipamentos de jogos de tipo salão de jogos; empréstimo de gravuras; fotografia; serviços de tradução; serviços de interpretação; programas de educação e formação no domínio da gestão de risco; programas de educação e formação relacionados com certificação; fornecimento de notícias; serviços de lotaria; fornecimento de vídeos on-line, não descarregáveis; tutoria; serviços de consultadoria, informação e assessoria relacionados com os serviços atrás referidos; tudo incluído na classe 41.

[540] 商標 Marca

:

ALiYPC

[210] 編號 N.º : N/110539

[220] 申請日 Data de pedido : 2016/03/31

[730] 申請人 Requerente : Alibaba Group Holding Limited

地址 Endereço : Fourth Floor, One Capital Place, P. O. Box 847, George Town, Grand Cayman, Cayman Islands

國籍 Nacionalidade	:	開曼群島 Caimanesa
活動 Actividade	:	商業及工業 comercial e industrial
[511] 類別 Classe	:	42
[511] 服務 Serviços	:	Serviços científicos e tecnológicos, bem como serviços de pesquisas e concepção a eles referentes, serviços de análises e pesquisas industriais; concepção e desenvolvimento de hardware e software informático; software como um serviço (SaaS); serviços informáticos relacionados com a transmissão de informação, dados, documentos, e imagens na Internet; serviços informáticos relacionados com a provisão de um acesso em linha a base de dados interactivas apresentando programação de filmes, pré-visualizações, trailers, actividades desportivas, concertos, notícias sobre celebridades e entretenimento e outras informações relacionadas; serviços de fornecedor de serviços de aplicações (ASP), nomeadamente alojamento de aplicações de software de terceiros; serviços de fornecedor de serviços de aplicações (ASP) relacionados com software nos domínios da conferência Web, da audio-conferência, do envio de mensagens electrónicas, da partilha de documentos, da videoconferência e do processamento de voz e chamadas telefónicas; fornecimento de software não descarregável em linha para facilitar a interoperabilidade de múltiplas aplicações informáticas; serviços de assistência técnica (consultoria técnica) no domínio do software e aplicações informáticas fornecidos em linha, por correio electrónico e por telefone; serviços informáticos, nomeadamente, a criação de uma comunidade em linha para utilizadores registados participarem em debates, obterem reacções dos seus pares, constituírem comunidades virtuais, participarem em actividades de rede social e trocar documentos; assessoria tecnológica prestada a utilizadores da Internet através de uma linha directa de apoio; serviços informáticos, nomeadamente criação de índices de informação, sítios e recursos disponíveis em redes informáticas; disponibilização de motores de pesquisa; concepção de computadores, computadores portáteis («notebooks»), computadores portáteis («laptops»), computadores portáteis e computadores de mão; concepção de assistentes pessoais digitais (PDA) e de leitores multimédia portáteis; concepção de telemóveis e de telefones inteligentes; concepção de câmaras digitais; serviços informáticos; programação para computadores; serviços de integração informática; serviços de análise informática; programação de computadores relacionada com protecção contra vírus; serviços de software de sistemas informáticos; serviços informáticos relacionados com o fornecimento de serviços de ligação directa entre utilizadores de computadores para troca de dados; concepção de software informático; serviços de concepção de sistemas informáticos; concepção e desenvolvimento de páginas web; alojamento de páginas web para terceiros; alojamento de software de aplicação destinado à pesquisa e à recuperação de informações em bases de dados e redes informáticas; fornecimento de informações técnicas em resposta a pedidos específicos de utilizadores finais, por telefone ou através de redes informáticas mundiais; serviços de consultoria relacionados com software; serviços informáticos relacionados com pesquisa personalizada de bases de dados informáticas e de sítios web; codificação e descodificação de sinais informáticos e electrónicos; conversão de dados e documentos em suportes não electrónicos para formato de suportes electrónicos; serviços de teste e de avaliação de produtos; serviços de arquitectura e de «design»; decoração de interiores para edifícios, escritórios e apartamentos; serviços de informações sobre computadores e redes informáticas; fornecimento de programas de gestão de riscos de segurança informática; serviços de informações, conhecimentos e testes de segurança informática; serviços de garantia de qualidade; serviços informáticos relacionados com a certificação de transacções comerciais e preparação de relatórios para os mesmos; serviços de segurança para controlo de acesso a computadores (serviços de segurança de computador), redes electrónicas e bases de dados; segurança da transmissão de dados e de transacções através de redes informáticas; consultoria no domínio da segurança de dados; consultoria tecnológica relativa à protecção

(segurança) das telecomunicações; serviços de segurança de redes informáticas de comunicações; fornecimento de informações nas áreas da Internet, world wide web e segurança de redes informáticas de comunicações; serviços de consultoria nas áreas da Internet, world wide web e segurança de redes informáticas de comunicações, serviços de segurança de informações; serviços de autenticação para segurança informática; serviços informáticos relacionados com a autenticação online de assinaturas electrónicas; back-up externo de dados; armazenamento de dados electrónicos; fornecimento de informação sobre tecnologia e programação informática através de um website; serviços de cartografia; computação em nuvem; aluguer de software de entretenimento; serviços de consultoria, informação e assessoria relacionados com os serviços atrás referidos; tudo incluído na classe 42.

[540] 商標 Marca

ALiYPC

- [210] 編號 N.º : N/110540
- [220] 申請日 Data de pedido : 2016/03/31
- [730] 申請人 Requerente : Alibaba Group Holding Limited
地址 Endereço : Fourth Floor, One Capital Place, P. O. Box 847, George Town, Grand Cayman, Cayman Islands
- 國籍 Nacionalidade : 開曼群島 Caimanesa
- 活動 Actividade : 商業及工業 comercial e industrial
- [511] 類別 Classe : 9
- [511] 產品 Produtos : Aparelhos e instrumentos científicos, náuticos, geodésicos, fotográficos, cinematográficos, ópticos, de pesagem, de medida, de sinalização, de controlo (inspecção), de socorro (salvamento) e de ensino; aparelhos e instrumentos para a condução, distribuição, transformação, acumulação, regulação ou o controlo da corrente eléctrica; aparelhos para o registo, a transmissão ou reprodução do som ou das imagens; suportes de registo magnético, discos acústicos; distribuidores automáticos e mecanismos para aparelhos de pré-pagamento; caixas registadoras, máquinas de calcular, equipamentos para o tratamento da informação e computadores; programas de computador; software para processamento de pagamentos electrónicos para e de terceiros; software de autenticação; software fornecido na Internet; software informático para entretenimento interactivo, que permitam aos usuários personalizar a visualização, audição e experiência ao seleccionar e organizar a exibição o desempenho de elementos áudio, ficheiros audiovisuais e gravações, apresentando programas e conteúdos multimédia de entretenimento; publicações electrónicas em linha (descarregáveis a partir da Internet ou de uma rede informática ou de uma base de dados informática); software de mensagens instantâneas; software de partilha de ficheiros; software de comunicação para a troca electrónica de dados, de áudio, de vídeo, de imagens e de gráficos através de computadores, telemóveis, redes sem fios e redes de telecomunicações; software de computador sob a forma de uma aplicação para dispositivos móveis e computadores; aplicativos de software para uso com dispositivos móveis; software informático para o processamento de imagens, de gráficos, de áudio, de vídeo e de texto; software descarregável para facilitar a transmissão electrónica de informações, dados, documentos, voz e imagens na Internet; software descarregável que permite participar em aulas e reuniões na Web com acesso a dados, documentos, imagens e aplicações de software através de um navegador Web; software descarregável para acesso, visualização e controlo de computadores remotos e redes informáticas; publicações electrónicas descarregáveis sob a forma de artigos, livros brancos

e materiais de instrução sobre telecomunicações, Internet, formação, negócios, vendas, e marketing; software e periféricos de computador; computadores notebook; computadores laptop; computadores portáteis; computadores de mão; assistentes digitais pessoais; leitores de multimédia pessoais; telemóveis; telefones inteligentes; câmaras digitais; baterias, carregadores de baterias; estações de trabalho informáticas; servidores de computadores; hardware de rede para computadores e telecomunicações; adaptadores de redes informáticas, comutadores, roteadores, e concentradores; modems e cartões e dispositivos de comunicação com fios e sem fios; «laptop holders», sacos para computadores; extintores; hardware e firmware para computadores; software para computadores (incluindo software descarregável da Internet); discos compactos; música digital (descarregável da Internet); aparelhos de telecomunicações; almofadas para ratos; aparelhos de telefones móveis; acessórios para telefones móveis; jogos, imagens, imagens animadas, filmes e música descarregáveis; sistemas de alarme; câmaras de segurança; unidades móveis de emissão de rádio e televisão; equipamento de teledifusão; câmaras; câmaras de vídeo; auscultadores; dispositivos auditivos para telefones; autofalantes; aparelhos e equipamentos para sistemas de posicionamento global (GPS); programas e software para jogos de computador, electrónicos e de vídeo (incluindo software descarregável a partir da Internet); ecrãs de cristais líquidos para equipamentos de telecomunicações e electrónicos; conversores; telecomandos; programas de armazenamento de dados; óculos e óculos de sol; painéis de afixação electrónicos; cartões de crédito, de débito, de pagamento e de identificação codificados ou magnéticos; caixas automáticas, distribuidores de dinheiro; aplicações de software para computador, descarregáveis; leitores de livros electrónicos; cartuchos de toner, vazios, para impressoras e fotocopiadoras; dispositivos para vigilância de bebés; dispositivos de vídeo para vigilância de bebés; tampas para objectivas; computadores tablet; cartões de acesso codificados; óculos 3D; cartões de memória para máquinas de jogos de vídeo; tudo incluído na classe 9.

[540] 商標 Marca :

阿里悦

- [210] 編號 N.º : N/110541
- [220] 申請日 Data de pedido : 2016/03/31
- [730] 申請人 Requerente : Alibaba Group Holding Limited
- 地址 Endereço : Fourth Floor, One Capital Place, P. O. Box 847, George Town, Grand Cayman, Cayman Islands
- 國籍 Nacionalidade : 開曼群島 Caimanesa
- 活動 Actividade : 商業及工業 comercial e industrial
- [511] 類別 Classe : 35
- [511] 服務 Serviços : Publicidade; gestão de negócios comerciais; administração comercial; trabalhos de escritório; organização, execução e supervisão de programas de fidelização e de incentivos; serviços de publicidade providenciados através da Internet; produção de anúncios publicitários para a televisão e rádio; contabilidade; leilões; organização de feiras para fins comerciais; sondagens de opinião; processamento de dados; provisão de informação comercial; serviços de agência de publicidade; serviços de publicidade fornecidos para terceiros; gestão de bases de dados; compilação de informações em bases de dados informáticas; serviços de consultadoria de negócios comerciais; serviços de consultadoria de negócios comerciais nas áreas de eventos, conferências, programas de formação, programas de aprendizagem, e seminários baseados na Web; serviços de consultadoria de negócios comerciais na área de

distribuição de conhecimento baseado na Web; serviços de consultadoria de negócios comerciais na área de colaboração e tecnologias de colaboração em linha; serviços de consultadoria de negócios comerciais nas áreas de vendas e marketing; serviços de gestão de projectos de negócios comerciais; serviços de gestão de projectos de negócios comerciais relacionados com o desenvolvimento, estabelecimento, encenação, produção, gravação, supervisão e acompanhamento de eventos, conferências, programas de formação, programas de aprendizagem, e seminários baseados na Web; serviços de pesquisa de mercado e de consultadoria de negócios comerciais; serviços de consultadoria de negócios comerciais relacionados com a facilitação da transacção de negócios comerciais através de redes informáticas locais e mundiais, localizando e fornecendo referências para a entrega de uma grande variedade de produtos e serviços comerciais e de consumo; difusão de informações comerciais sobre produtos e serviços de terceiros através de redes informáticas locais e mundiais; serviços de consultadoria de negócios comerciais para fornecimento de um sítio Web numa rede informática mundial através do qual terceiros podem oferecer produtos e serviços, colocar, determinar o estado de e executar informações comerciais e encomendas, estabelecer contractos e efectuar transacções comerciais; fornecimento de serviços informatizados de encomenda em linha; publicidade de produtos e serviços de terceiros através de redes informáticas locais e mundiais; serviços de agências de importação/exportação internacionais; aluguer de espaço publicitário em meios de comunicação; serviços de transacções em linha relacionados com a venda em leilões electrónicos e fornecimento de avaliações comerciais em linha relacionadas com os mesmos; serviços de venda a retalho em linha de produtos de consumo; fornecimento de um directório de Websites pertencentes a terceiros para proporcionar transacções comerciais; serviços de consultadoria comercial relacionados com a exploração de um mercado electrónico para os compradores e vendedores de produtos e/ou serviços numa rede informática mundial; assistência comercial relacionada com facilitação da transacção de comércio através de redes informáticas locais ou mundiais; serviços de consultoria em gestão de empresas; serviços de marketing e de promoção; publicação de material publicitário; comercialização de instalações vagas; difusão de material publicitário, actualização de material publicitário, compilação de anúncios para utilização como páginas Web na Internet; aluguer de espaços publicitários; processamento de dados informáticos; serviços de informações sobre vendas, negócios, promoções; serviços de atendimento telefónico (para assinantes ausentes); atendimento telefónico (para terceiros); serviços de venda em leilão prestados na Internet; gestão de pessoal; fornecimento de informações de vendas, de negócios, publicitárias e de promoção através de uma rede informática mundial e através da Internet; apresentação de produtos em meios de comunicação para fins de venda a retalho; a reunião, para o benefício de terceiros, de uma variedade de produtos, permitindo aos clientes visionar e adquirir comodamente esses produtos a partir de um «website» de produtos generalizados na Internet e num ponto de venda por grosso; a reunião, para o benefício de terceiros, de uma variedade de produtos, permitindo aos clientes visionar e adquirir comodamente esses produtos a partir de um catálogo de produtos generalizados através de encomendas postais ou por meio de telecomunicações; a reunião, para o benefício de terceiros, de uma variedade de produtos, permitindo aos clientes visionar e adquirir comodamente esses produtos a partir de pontos de venda a retalho; venda a retalho e venda por grosso de telefones, telefones móveis, acessórios de telefones móveis, produtos electrónicos e de telecomunicações, «hardware» para computadores e «software» para computadores, baterias, carregadores de baterias, aparelhos e instrumentos para registar, receber, transmitir e/ou reproduzir dados, informação, gravuras, imagens e/ou som, metais preciosos, joalharia, pedras preciosas, produtos de imprensa, artigos de papelaria e cartões codificados magnética e não magneticamente, móveis, molduras, utensílios de cozinha e de uso doméstico, vidraria, porcelana e faiança, têxteis, vestuário, calça-

do, chapelaria, rendas e bordados, botões, fitas, alfinetes e agulhas, flores artificiais, carpetes, tapetes, jogos e brinquedos electrónicos, químicos usados na indústria, ciência, fotografia e agricultura, tintas, vernizes e lacas, produtos de higiene pessoal, sabões, perfumaria, cosméticos, loções para o cabelo e para o corpo, óleos essenciais, preparações para limpar e branquear, lubrificantes, combustíveis, velas, preparações farmacêuticas, veterinárias e higiénicas, serralharia e pequenos itens de quinquilharia metálica, máquinas e máquinas-ferramentas, cutelaria, navalhas e ferramentas manuais, computadores, máquinas de calcular, aparelhos e instrumentos eléctricos, fotográficos, cinematográficos e ópticos, óculos e óculos de sol, aparelhos e instrumentos cirúrgicos e médicos, aparelhos para iluminação, aquecimento, produção de vapor, cozedura, refrigeração, secagem, ventilação, distribuição de águas e para fins sanitários, veículos, armas de fogo, fogos-de-artifício, artigos de prata, relojoaria e instrumentos cronométricos, instrumentos musicais, revistas, cartões, produtos de papel e de cartão, gravuras, máquinas de escrever e artigos de escritório, materiais de embalagem, borracha e plásticos para uso na manufactura, materiais para calafetar e isolar, couro e imitações de couro e produtos nestas matérias, malas de mão, porta-moedas, carteiras de bolso, estojos em couro, sacos, bagagem, chapéus-de-chuva, espelhos, cordas, cordéis, redes, tendas, fios e linhas para uso têxtil, cabides, marca-pratos, artigos para costura, coberturas de cama e de mesa, brinquedos e artigos desportivos, alimentos e bebidas, carne, peixe, aves, frutos e legumes em conserva, secos e cozinhados, geleias e molhos de frutas, ovos, leite e produtos lácteos, óleos e gorduras comestíveis, café, chá, cacau, açúcar, arroz, farinha, pão e bolos, condimentos, frutos e legumes frescos, cerveja, água mineral, sumos de frutos e outras bebidas não-alcoólicas, bebidas alcoólicas, produtos florais, tabaco, artigos para fumadores e fósforos; publicidade directa por correio; serviços de agência de compra e venda para terceiros; selecção e aprovisionamento de produtos para indivíduos e negócios; serviços de encomendas (para terceiros); serviços retalhistas de grande armazém; serviços retalhistas de supermercado; serviços de secretariado; provisão de informação estatística de negócios; organização de exposições para fins comerciais ou publicitários; serviços de assessoria de negócios relacionados com a compilação e o aluguer de listas de endereços; investigações de negócios; serviços de administração de negócios para o processamento de vendas feitas na Internet; serviços de referência e de colocação de pessoal; agências de desalfandegamento de importações-exportações (serviços de agência de importação-exportação); agências para subscrições de jornais; reprodução de documentos; transcrição (incluindo escrita em «stencil-paper»); aluguer de equipamento de escritório; gestão de relacionamentos com clientes; serviços de gestão de negócios relacionados com o comércio electrónico; serviços de gestão e de administração de negócios relacionados com programas de patrocínios; serviços de contabilidade; serviços de beneficência, nomeadamente a administração de negócios relacionados com a organização e a realização de projectos de programas de voluntariado e de serviços comunitários; aluguer de stands de vendas; fornecimento de informações em matéria de contactos comerciais e de negócios; optimização de motores de busca; optimização de tráfego de websites; serviços publicitários através de PPC (pay-per-click); serviços de intermediação comercial; gestão de negócios para prestadores de serviços autónomos; negociação e conclusão de transacções comerciais para terceiros; actualização e manutenção de dados em bases de dados informáticas; serviços de gestão de projectos de negócios para projectos de construção; fornecimento de informações comerciais através de um website; serviços de consultoria, informação e aconselhamento relacionados com todos os serviços atrás referidos; tudo incluído na classe 35.

[540] 商標 Marca :

阿里悦

- [210] 編號 N.º : N/110542
- [220] 申請日 Data de pedido : 2016/03/31
- [730] 申請人 Requerente : Alibaba Group Holding Limited
地址 Endereço : Fourth Floor, One Capital Place, P. O. Box 847, George Town, Grand Cayman, Cayman Islands
- 國籍 Nacionalidade : 開曼群島 Caimanesa
- 活動 Actividade : 商業及工業 comercial e industrial
- [511] 類別 Classe : 38
- [511] 服務 Serviços : Serviços de telecomunicações; serviços de telecomunicações, nomeadamente serviços de transmissão e recepção de dados via redes de telecomunicações; fornecimento de serviços de teleconferência multimédia, de videoconferência e de reuniões em linha na Web que permitem visualizar, partilhar, editar e discutir entre participantes de modo simultâneo e assíncrono, documentos, dados e imagens através de um navegador Web; fornecimento aos clientes de acesso a relatórios em linha sobre o desempenho, a eficiência, e o estado de aplicações, teleconferências, videoconferências e reuniões na Web; fornecimento de acesso remoto seguro aos utilizadores através da Internet a redes informáticas privadas; prestação de informações nas áreas de transmissão segura de dados e informações; serviços de consultadoria nas áreas de serviços de transmissão segura de dados e de informações; prestação de serviços de colaboração em linha (serviços de telecomunicações) que permitem aos utilizadores aceder a aplicações, plataformas, documentos, dados, listas de tarefas, e fóruns de discussão partilhados entre si; serviços de difusão na Internet; fornecimento de uma base de dados de informações em linha relacionadas com uma plataforma baseada na Web para apresentação de reclamações; fornecimento de acesso de telecomunicações e ligações a bases de dados de computadores e à Internet; serviços de comunicação electrónicos; serviços de telecomunicações interactivos; telecomunicações de informação (páginas Web), programas e dados de computador; fornecimento de ligações de telecomunicações à Internet ou a bases de dados; fornecimento de acesso de telecomunicações a facilidades e estruturas da «web» a nível mundial; comunicação por terminais de computador; comunicação por redes de fibra óptica; transmissão de mensagens e imagens auxiliada por computador; transmissão de fax; envio de mensagens; serviços de radiomensagem; aluguer de modems; serviços de comunicação de dados por meios electrónicos; aluguer de equipamento de telecomunicações; serviços de envio, recepção e reenvio de mensagens electrónicas; fornecimento de serviços de telecomunicações para a recolha, transmissão e entrega de dados por meios electrónicos; intercâmbio electrónico de voz, dados, áudio, vídeo, texto e gráficos acessíveis através de redes informáticas e de telecomunicações; serviços de mensagens instantâneas; serviços de comunicação através de telemóveis; fornecimento de serviços de telecomunicações para a recolha, transmissão e entrega de mensagens de correio, de informação de imagens fixas e/ou imagens animadas, tal como caracteres, mensagens, música e imagens, telegramas, informação e dados por meios mecânicos, electrónicos, telefone, telex, cabo, computador e satélite; transmissão, difusão e recepção de áudio, vídeo, imagens fixas e animadas e dados tanto em formato comprimido ou descomprimido e tanto em tempo real ou tempo diferido; serviços electrónicos de transmissão de mensagens, de conferência e de transmissão de ordens; serviços de videoconferência; comunicação por painéis de

afixação electrónicos que permitem aos utilizadores executar uma conversa interactiva em tempo real entre um terminal de computador e painéis de afixação electrónicos contendo informação de imagens fixas e imagens animadas e informação de voz tal como caracteres; fornecimento de painéis de afixação electrónicos e painéis de afixação de mensagens para transmissão de mensagens; fornecimento de fóruns de discussão; streaming de material áudio na internet; streaming de material vídeo na internet; serviços de teledifusão; serviços de transmissão televisiva «pay-per-view»; serviços de difusão de vídeos, difusão e transmissão de programas de rádio e de televisão; difusão de música; transmissão de música, filmes, programas interactivos, vídeos, jogos de computador electrónicos; transmissão de informação relacionada com compras «on-line» e serviços de venda a retalho em geral; serviços de transmissão de «vídeo-on-demand»; serviços de agência de notícias; fornecimento de acesso a uma base de dados de computador na rede mundial de computadores para procurar e recolher informações, dados, «websites» e meios disponíveis em redes de computadores; fornecimento de acesso ao utilizador a uma base de dados de computadores contendo publicações electrónicas, painéis de afixação, bases de dados e informação acessível via computador; operação de «chat rooms» (serviços de «chat room»); acesso de utilizadores múltiplos a redes de informação mundiais de computadores para a transferência e disseminação de uma vasta quantidade de informação; fornecimento de acesso a um «website» numa rede mundial de computadores através da qual terceiros podem oferecer produtos e serviços, colocar e efectuar encomendas, efectuar contractos e transaccionar negócios; fornecimento de acesso a um «website» interactivo numa rede mundial de computadores para terceiros colocarem informações, responderem a pedidos e colocarem e efectuarem encomendas para produtos, serviços e oportunidades de negócios; serviços de comunicação, nomeadamente, serviços de mensagens digitais numéricas e de texto; transmissão de informação por comunicações de dados para auxiliar em tomadas de decisões; transmissão de informação por sistemas de comunicação de vídeo; serviços de conferência na «web»; serviços de comunicação electrónica para estabelecer «chat rooms» virtuais via mensagens de texto; fornecimento de painéis de afixação electrónicos para a colocação e transmissão de mensagens entre utilizadores de computadores referentes a produtos, serviços e informações e oportunidades de negócios; fornecimento de um painel de afixação interactivo em linha para a colocação, promoção, venda e revenda de itens via uma rede global de computadores; fornecimento de serviços de correio electrónico e reenvio de correio electrónico; comunicação de áudio e de vídeo via computadores e redes de computadores, e via uma rede de comunicações mundial; fornecimento de acesso a computadores e aluguer de tempo de acesso a painéis de afixação e bases de dados interactivas em linha; fornecimento de acesso a painéis de afixação electrónicos para a colocação e transmissão de mensagens entre utilizadores de computadores referentes a produtos, serviços e oportunidades de negócios; fornecimento de acesso a calendários, livros de endereços e agenda electrónica, através de redes de computadores locais e mundiais; fornecimento de acesso e recursos para videoconferência e/ou conferência telefónica à distância; fornecimento de ligações informáticas a sítios «web» de terceiros para facilitar o comércio electrónico e transacções no mundo real; serviços de consultadoria, informação e aconselhamento relacionados com todos os serviços atrás referidos; tudo incluído na classe 38.

[540] 商標 Marca

:

阿里悦

- [210] 編號 N.º : N/110543
- [220] 申請日 Data de pedido : 2016/03/31
- [730] 申請人 Requerente : Alibaba Group Holding Limited
 地址 Endereço : Fourth Floor, One Capital Place, P. O. Box 847, George Town, Grand Cayman, Cayman Islands
 國籍 Nacionalidade : 開曼群島 Caimanesa
 活動 Actividade : 商業及工業 comercial e industrial
- [511] 類別 Classe : 39
- [511] 服務 Serviços : Serviços de navegação (transporte) por GPS; provisão de informação relacionada com viagens e turismo através da internet ou através de redes de telecomunicações; provisão de uma base de dados interactiva em linha apresentando informações sobre estradas, viagens, navegação, trânsito e pontos de interesse (viagens); provisão de informação a viajantes relacionadas com preços, horários e transporte público; informações sobre viagens e turísticas e serviços de guias; serviços de planeamento de rotas de viagem; arranjo de viagens; serviços de agência de viagens; serviços de agência de bilhetes de viagem; arranjo de viagens e informações relacionadas com os mesmos, todos fornecidos em linha através de uma base de computador ou da internet; viagens de iates e/ou de barco; provisão de direcção para condução para fins de viagens; aluguer de sistemas de navegação; transporte; provisão de informações sobre estradas e trânsito; serviços de provisão de navegação e serviços de informação, nomeadamente informação relacionada com trânsito e congestionamento de trânsito; transporte de mercadorias e de passageiros; transporte por veículos; transporte aéreo; aluguer de veículos; serviços de aluguer de veículos; serviços de chauffeur; transporte por pipe-lines; serviços de transporte consistindo na gestão do transporte; provisão exploração de zonas de pista de voo, nomeadamente fornecimento de acesso a pistas de aviação, pistas de aterragem e pistas de descolagem; serviços de embalagem; embalagem e armazenamento de mercadorias; armazenamento físico de dados e documentos armazenados electronicamente; entrega de mensagens; entrega de mercadorias por encomenda postal; serviços de correio especial (mensagens ou mercadorias); serviços de corretagem de navios; carga e descarga de mercadorias; serviços de corretagem de fretes; serviços de mudanças; mediação para aluguer, leasing, venda, compra e/ou fretamento de navios e/ou de barcos; serviços de salvamento e desenganche de navios e/ou de barcos; pilotagem; distribuição e fornecimento de gás; fornecimento e distribuição de electricidade; distribuição e fornecimento de calor (aquecimento); distribuição e abastecimento de água; serviços de instalação de amarração (ancoragem); aluguer de armazéns; aluguer e/ou leasing de cadeiras de rodas; aluguer e/ou leasing de aviões; aluguer e/ou leasing de bicicletas; aluguer e/ou leasing de automóveis; aluguer e/ou leasing de navios e/ou de barcos; aluguer e/ou leasing de veículos movidos pelo homem; aluguer e/ou leasing de sistemas de estacionamento mecânicos; administração de lugares de estacionamento; serviços de parque de estacionamento para veículos; exploração de portagens rodoviárias; aluguer e/ou leasing de contentores; aluguer e/ou leasing de paletes; aluguer e/ou leasing de máquinas para a embalagem ou acondicionamento; aluguer e/ou leasing de frigoríficos; recolha de resíduos e lixos domésticos; recolha de resíduos e lixos industriais; serviços de consultadoria, informação e assessoria relacionados com os serviços atrás referidos; tudo incluído na classe 39.
- [540] 商標 Marca :

阿里悦

- [210] 編號 N.º : N/110544
- [220] 申請日 Data de pedido : 2016/03/31
- [730] 申請人 Requerente : Alibaba Group Holding Limited
- 地址 Endereço : Fourth Floor, One Capital Place, P. O. Box 847, George Town, Grand Cayman, Cayman Islands
- 國籍 Nacionalidade : 開曼群島 Caimanesa
- 活動 Actividade : 商業及工業 comercial e industrial
- [511] 類別 Classe : 41
- [511] 服務 Serviços : Educação; formação; entretenimento; actividades desportivas e culturais; publicação de textos, livros e jornais (sem ser textos publicitários); publicação de diagramas, imagens e fotografias; publicação de jornais, publicações periódicas e revistas; serviços de educação, formação e instrução em matéria de telecomunicações, computadores, programas de computador, concepção de «websites», comércio electrónico, gestão de negócios comerciais e publicidade; serviços de consultoria de formação empresarial; realização de formação na utilização e operação de software informático e sistemas informáticos; fornecimento de educação, recreação, instrução, ensino e formação tanto interactivos como não interactivos; concepção de cursos educativos, exames e qualificações; entretenimento fornecido através de meios electrónicos e digitais interactivos; serviços de jogos electrónicos fornecidos através da Internet; fornecimento de informações relacionadas com educação, formação, entretenimento, diversão, actividades desportivas, sociais e culturais; fornecimento de publicações electrónicas em linha (não transferíveis); planeamento, organização, apresentação e direcção de concursos de canto; planeamento, organização, apresentação e direcção de concertos; planeamento, organização, apresentação e direcção de eventos e cursos didácticos ou recreativos; planeamento, organização, apresentação e realização de concursos e missões inerentes a jogos; serviços de agências de bilhetes para eventos recreativos; informações relacionadas com entretenimento ou educação prestadas em linha a partir de uma base de dados informática ou da internet; fornecimento de música digital (não transferível) através da internet; fornecimento de música digital (não transferível) fornecida de locais na web MP3 (Moving Picture Experts Group-1 audio layer 3) pela internet; serviços de entretenimento e de educação relacionados com planeamento, produção e distribuição de som, imagens, música digital, filmes, material áudio, visual ou audiovisual, em directo ou gravado, para difusão por cabo terrestre, canais de satélite, pela internet, por sistemas sem fios ou com fios e outros meios de comunicação; serviços de entretenimento musical; aluguer de registos sonoros (gravações); preparação de programas de entretenimento, educativos, documentais e de notícias para difusão; serviços de reportagem jornalística; informações relacionadas com acontecimentos desportivos ou culturais, actualidades e notícias de última hora prestadas por meio de transmissão de televisão por satélite, da internet ou por outros meios electrónicos; produção televisiva, radiofónica e cinematográfica; serviços de programação televisiva «premium» ou por pagamento e serviços de programação televisiva; planeamento de programas de entretenimento televisivos; provisão de informação sobre entretenimento, conteúdo multimédia, programas televisivos de entretenimento e provisão de filmes em linha; preparação e produção de programas de televisão; fornecimento de informação, dados, gráficos, som, música, vídeos, animação e texto destinados a divertimento; serviços de jogos; fornecimento de instalações recreativas, desportivas e de ginásio de clubes; espectáculos de grupos musicais; serviços de divertimento em clubes, discotecas, espectáculos de moda e clubes nocturnos; serviços de clube relacionados com serviços de entretenimento, educação e cultura; organização, direcção e fornecimento de conferências, convenções, congressos, seminários e cursos de formação; organização e direcção de espectáculos de moda, espectáculos educativos e actuações, exposições e espectáculos culturais (para fins culturais ou educacionais); serviços de exposição e galeria de arte; serviços

de galeria de arte relacionados com leasing de obras de belas artes; serviços de formação relacionados com saúde e segurança no trabalho, e conservação ambiental; fornecimento de aulas sobre charutos, aulas de prova de vinhos; fornecimento de informações didácticas sobre materiais de pesquisa e respectivo agenciamento; arranjo, organização, planeamento e gestão de seminários; adestramento de animais; direcção de produção de programas para emissão; serviços de instrução relacionados com a operação de máquinas e equipamentos, incluindo equipamentos audiovisuais destinados à produção de programas para emissão; fornecimento de estúdios de áudio e de vídeo; exploração de instalações desportivas; fornecimento de instalações para filmes, espectáculos, peças de teatro, música ou formação didáctica; agências para reservas de entretenimento; aluguer e leasing de filmes cinematográficos (cine filmes); aluguer e leasing de instrumentos musicais; aluguer e leasing de programas de televisão; aluguer e leasing de aparelhos de televisão; bibliotecas de empréstimo de livros; serviços de biblioteca de arquivo; serviços de legendagem; serviços de interpretação de linguagem gestual; fornecimento de jogos de vídeo, jogos de computador, som ou imagens ou filmes através de redes de telecomunicações ou de computadores; fornecimento de jogos de computador e de concursos em linha; aluguer de fitas de vídeo pré-gravadas; aluguer e leasing de máquinas de jogos; empréstimo de equipamentos de jogos de tipo salão de jogos; empréstimo de gravuras; fotografia; serviços de tradução; serviços de interpretação; programas de educação e formação no domínio da gestão de risco; programas de educação e formação relacionados com certificação; fornecimento de notícias; serviços de lotaria; fornecimento de vídeos on-line, não descarregáveis; tutoria; serviços de consultadoria, informação e assessoria relacionados com os serviços atrás referidos; tudo incluído na classe 41.

[540] 商標 Marca

:

阿里悦

- [210] 編號 N.º : N/110545
- [220] 申請日 Data de pedido : 2016/03/31
- [730] 申請人 Requerente : Alibaba Group Holding Limited
地址 Endereço : Fourth Floor, One Capital Place, P. O. Box 847, George Town, Grand Cayman, Cayman Islands
- 國籍 Nacionalidade : 開曼群島 Caimanesa
- 活動 Actividade : 商業及工業 comercial e industrial
- [511] 類別 Classe : 42
- [511] 服務 Serviços : Serviços científicos e tecnológicos, bem como serviços de pesquisas e concepção a eles referentes, serviços de análises e pesquisas industriais; concepção e desenvolvimento de hardware e software informático; software como um serviço (SaaS); serviços informáticos relacionados com a transmissão de informação, dados, documentos, e imagens na Internet; serviços informáticos relacionados com a provisão de um acesso em linha a base de dados interactivas apresentando programação de filmes, pré-visualizações, trailers, actividades desportivas, concertos, notícias sobre celebridades e entretenimento e outras informações relacionadas; serviços de fornecedor de serviços de aplicações (ASP), nomeadamente alojamento de aplicações de software de terceiros; serviços de fornecedor de serviços de aplicações (ASP) relacionados com software nos domínios da conferência Web, da audioconferência, do envio de mensagens electrónicas, da partilha de documentos, da videoconferência e do processamento de voz e chamadas telefónicas; fornecimento de software não

descarregável em linha para facilitar a interoperabilidade de múltiplas aplicações informáticas; serviços de assistência técnica (consultoria técnica) no domínio do software e aplicações informáticas fornecidos em linha, por correio electrónico e por telefone; serviços informáticos, nomeadamente, a criação de uma comunidade em linha para utilizadores registados participarem em debates, obterem reacções dos seus pares, constituírem comunidades virtuais, participarem em actividades de rede social e trocar documentos; assessoria tecnológica prestada a utilizadores da Internet através de uma linha directa de apoio; serviços informáticos, nomeadamente criação de índices de informação, sítios e recursos disponíveis em redes informáticas; disponibilização de motores de pesquisa; concepção de computadores, computadores portáteis («notebooks»), computadores portáteis («laptops»), computadores portáteis e computadores de mão; concepção de assistentes pessoais digitais (PDA) e de leitores multimédia portáteis; concepção de telemóveis e de telefones inteligentes; concepção de câmaras digitais; serviços informáticos; programação para computadores; serviços de integração informática; serviços de análise informática; programação de computadores relacionada com protecção contra vírus; serviços de software de sistemas informáticos; serviços informáticos relacionados com o fornecimento de serviços de ligação directa entre utilizadores de computadores para troca de dados; concepção de software informático; serviços de concepção de sistemas informáticos; concepção e desenvolvimento de páginas web; alojamento de páginas web para terceiros; alojamento de software de aplicação destinado à pesquisa e à recuperação de informações em bases de dados e redes informáticas; fornecimento de informações técnicas em resposta a pedidos específicos de utilizadores finais, por telefone ou através de redes informáticas mundiais; serviços de consultoria relacionados com software; serviços informáticos relacionados com pesquisa personalizada de bases de dados informáticas e de sítios web; codificação e decodificação de sinais informáticos e electrónicos; conversão de dados e documentos em suportes não electrónicos para formato de suportes electrónicos; serviços de teste e de avaliação de produtos; serviços de arquitectura e de «design»; decoração de interiores para edifícios, escritórios e apartamentos; serviços de informações sobre computadores e redes informáticas; fornecimento de programas de gestão de riscos de segurança informática; serviços de informações, conhecimentos e testes de segurança informática; serviços de garantia de qualidade; serviços informáticos relacionados com a certificação de transacções comerciais e preparação de relatórios para os mesmos; serviços de segurança para controlo de acesso a computadores (serviços de segurança de computador), redes electrónicas e bases de dados; segurança da transmissão de dados e de transacções através de redes informáticas; consultoria no domínio da segurança de dados; consultoria tecnológica relativa à protecção (segurança) das telecomunicações; serviços de segurança de redes informáticas de comunicações; fornecimento de informações nas áreas da Internet, world wide web e segurança de redes informáticas de comunicações; serviços de consultoria nas áreas da Internet, world wide web e segurança de redes informáticas de comunicações, serviços de segurança de informações; serviços de autenticação para segurança informática; serviços informáticos relacionados com a autenticação online de assinaturas electrónicas; back-up externo de dados; armazenamento de dados electrónicos; fornecimento de informação sobre tecnologia e programação informática através de um website; serviços de cartografia; computação em nuvem; aluguer de software de entretenimento; serviços de consultoria, informação e assessoria relacionados com os serviços atrás referidos; tudo incluído na classe 42.

[540] 商標 Marca

:

阿里悦

- [210] 編號 N.º : N/110563
- [220] 申請日 Data de pedido : 2016/04/01
- [730] 申請人 Requerente : Macmillan Publishers Limited
 地址 Endereço : Brunel Road, Houndmills, Basingstoke, RG21 6XS, United Kingdom
 國籍 Nacionalidade : 英國 Inglesa
 活動 Actividade : 商業 comercial
- [511] 類別 Classe : 9
- [511] 產品 Produtos : Aparelhos para gravar, transmitir ou reproduzir som ou imagens; suportes de registo magnético, discos graváveis; discos compactos, DVDs e outros meios de gravação digital; equipamento para processamento de dados, computadores; software de computadores; conteúdos de media; aparelhos educativos audiovisuais; sacos adaptados a computadores portáteis; CDs (discos compactos); CD-ROMs (memórias de leitura de discos compactos); leitores de discos compactos; software para jogos de computador; software para jogar jogos em telemóveis, «tablets» ou computadores portáteis; software gravado, de computador; programas gravados de computador; programas de computador (software descarregável); software para telemóveis, «tablets» e computadores portáteis; software descarregável para dispositivos móveis; teclados de computador; dispositivos periféricos de computador; dispositivos de memória para computador; computadores; aparelhos de processamento de dados; unidades de disco para computadores; discos magnéticos; ficheiros de música descarregáveis; ficheiros de imagem descarregáveis; ficheiros de texto descarregáveis; ficheiros de vídeo descarregáveis; boletins de exame descarregáveis; questionários descarregáveis; critérios de avaliação descarregáveis; materiais de ensino descarregáveis; publicações periódicas descarregáveis; jornais descarregáveis; dicionários descarregáveis; livros de consulta descarregáveis; notas de aulas descarregáveis; fichas de trabalho educativas descarregáveis; apresentações de slides descarregáveis; cartazes temporários descarregáveis; listas de vocabulário descarregáveis; DVDs; publicações electrónicas descarregáveis; tradutores electrónicos de bolso; disquetes; interfaces para computadores; computadores portáteis («laptops»); suportes de dados magnéticos; fitas magnéticas; discos magnéticos; monitores (equipamento informático hardware); tapetes de rato; computadores tipo bloco de notas; computadores em formato de placa («tablets»); computadores portáteis; discos ópticos; suportes de dados ópticos; calculadoras de bolso; telefones portáteis; telefones móveis; telefones inteligentes («smartphones»); dispositivos electrónicos de mão para ensino e leitura; dispositivos electrónicos portáteis para ensino e leitura; dispositivos electrónicos de mão para diagnósticos e avaliação; dispositivos electrónicos portáteis para diagnóstico e avaliação; dispositivos electrónicos de mão para entretenimento e leitura; dispositivos electrónicos portáteis para entretenimento e leitura; leitores portáteis de media; impressoras para uso com computadores; unidades de processamento central; ecrãs de projecção; aparelhos de projecção; capas para laptops; capas para computadores tablet; capas para computadores portáteis; estojos para telemóveis, tablets ou computadores portáteis; aparelhos de transmissão de som; aparelhos de gravação de som; aparelhos para reprodução de som; aparelhos de ensino; aparelhos de verificação sem fins medicinais; unidades de disco com porta USB; vídeo-cassetes; cassetes de vídeo para gravação; publicações (electrónicas) não impressas; publicações impressas em formato legível electronicamente; publicações impressas em formato gravado opticamente; bases de dados; programas de rádio no formato «podcast»; livros audio (para cegos); manuais de exercícios na forma de programa de computador; software educacional; aplicações de software; programas de computador para jogos e questionários interactivos; software para comunicação entre utilizadores de computadores portáteis; software de computador no campo das publicações electrónicas; quadros brancos electrónicos para escrever; telefones satélite; telefones a luz solar; aparelhos de vídeo para comunicações; aparelhos telefónicos sem fio; «tablets» digitais; aparelhos de computador; «tablets» gráficas; compu-

tadores portáteis; computadores móveis; computadores de bordo; computadores de bolso para anotações; suportes para equipamentos de computador; computadores incorporados em vestuário; software para o fornecimento de exercício, educação, diagnóstico e avaliação; software de computador para o fornecimento de exercício, educação, diagnóstico e avaliação para operação através de redes de computadores; software de computador para o fornecimento de exercício, educação, diagnóstico e avaliação para operação por acesso remoto via computador; discos magnéticos, ópticos e outros, fitas magnéticas e outros suportes para gravação electrónica de dados ou software de carregamento de dados de computador ou software de computador para o fornecimento de exercício, educação, diagnóstico e avaliação; publicações descarregáveis; materiais educacionais descarregáveis incluindo boletins de exame, materiais de curso e notas de aulas; software de computador descarregável; óculos de leitura; peças e acessórios para todos os produtos anteriormente referidos.

[540] 商標 Marca :

SPRINGER NATURE

[300] 優先權 Prioridade :

日期Data	編號N.º	國家/地區País/Território
2015/10/01	UK00003129573	英國 Reino Unido

[210] 編號 N.º : N/110564

[220] 申請日 Data de pedido : 2016/04/01

[730] 申請人 Requerente : Macmillan Publishers Limited

地址 Endereço : Brunel Road, Houndmills, Basingstoke, RG21 6XS, United Kingdom

國籍 Nacionalidade : 英國 Inglesa

活動 Actividade : 商業 comercial

[511] 類別 Classe : 16

[511] 產品 Productos : Papel, cartão; materiais impressos; material de encadernação; fotografias; artigos de papelaria; adesivos (matérias colantes) para papelaria ou para uso doméstico; materiais para artistas; pincéis; máquinas de escrever e artigos de escritório (excepto mobília); materiais de instrução e de ensino (excepto aparelhos); materiais plásticos para embalagem (não incluídos em outras classes); caracteres de impressão; clichés; dispensador de fita adesiva (artigos de escritório); fitas adesivas para artigos de papelaria ou para fins domésticos; adesivos (colas) para artigos de papelaria ou para fins domésticos; álbuns de música e de fotografia; almanaques; cartões publicitários (artigos de papelaria); tabelas aritméticas; atlas; tiras de ligação (encadernação); amostras biológicas para uso no microscópio (materiais de ensino); quadros pretos para escola; mata-borrões; marcadores de livro; encadernações; cerra-livros; cadernetas; livros; calendários; cartões; gráficos; catálogos; lápis a carvão; bloco de notas com mola; clips para escritório; agrafos para escritório; tecidos para encadernar; livros aos quadradinhos (de banda desenhada); compassos para desenhar; quadros (de composição); papéis para copiar (artigos de papelaria); cordas para encadernação; líquidos de correcção (artigos de escritório); fitas de correcção (artigos de escritório); diagramas; laminadores de documentos para uso no escritório; dossiers para documentos (artigos de papelaria); suportes para documentos (artigos de papelaria); materiais de desenho; blocos para desenhar; canetas para desenhar; conjuntos para desenhar; elásticos para escritório; envelopes (artigos de papelaria); pastas de arquivo (artigos de escritório); folhetos; pastas para papéis; pastas (artigos de papelaria); formulários impressos; canetas de tinta permanente; mapas geográficos; amostras de caligrafia para copiar; módulos histológicos com fins educativos; cartões de índice (artigos de papelaria); índices; livros-mestre (livros); revistas

(periódicos); manuais; livros de mão; marcadores; boletins informativos; jornais; bloco de notas; números (tipo); blocos (artigos de papelaria); panfletos; folhas de papel (artigos de papelaria); clips para papel; pisa-papéis; cargas para lápis (minas); apára-lápis, eléctricos e não eléctricos; lápis; esferográficas (artigos de escritório); periódicos; desenhos; postais; pósteres; publicações impressas; folhetos impressos; borrachas; material escolar (artigos de papelaria); livros de canções; autocolantes; materiais de ensino (excepto aparelhos); globos terrestres; instrumentos para escrita; blocos de escrita; estojos de escrita (conjuntos); material de escrita; estojos de escrita (artigos de papelaria); livros para escrever ou desenhar; papel para escrever; livros de exercícios; bíblias; prémios impressos; certificados impressos; livros de consulta; dicionários; directórios; relatórios; revistas; jornais periódicos; boletins de exame; notas de aulas; fichas de trabalho; questionários; puzzles impressos; cartazes temporários; listas de vocabulário; papel, livros, cadernetas, documentos, formulários, brochuras, cartões, materiais instrucionais e educativos na classe 16 relacionados com preparação, teste, diagnóstico e avaliação de candidatos para aproveitamento escolar e para fornecimento de serviços de preparação, teste, análise e avaliação incluindo serviços assistidos por computador, serviços mediados por computador e serviços em linha e para fornecimento de programas de aprendizagem à distância; peças e acessórios para todos os produtos anteriormente referidos.

[540] 商標 Marca

: **SPRINGER NATURE**

[300] 優先權 Prioridade

日期Data	編號N.º	國家/地區País/Território
2015/10/01	UK00003129573	英國 Reino Unido

[210] 編號 N.º

: N/110565

[220] 申請日 Data de pedido

: 2016/04/01

[730] 申請人 Requerente

: Macmillan Publishers Limited

地址 Endereço

: Brunel Road, Houndmills, Basingstoke, RG21 6XS, United Kingdom

國籍 Nacionalidade

: 英國 Inglesa

活動 Actividade

: 商業 comercial

[511] 類別 Classe

: 41

[511] 服務 Serviços

: Educação; prestação de actividades de formação, entretenimento, desportivas e culturais; publicação electrónica em linha («on-line») de livros e periódicos; serviços educacionais por computador; academias (educação); organização e realização de colóquios; organização e realização de sessões práticas de formação («workshops»); organização e realização de congressos; organização e realização de conferências; organização e realização de seminários; organização e realização de simpósios; colégios internos; escolas; serviços de clube (entretenimento ou educação); treino (formação); cursos por correspondência; cursos de aprendizagem à distância; informação sobre educação; exames educacionais; edição electrónica; serviços de jogo fornecidos em linha («on-line») através de uma rede de computadores; serviços de campos de férias (entretenimento); serviços de campos de férias (educação); serviços de consultadoria de publicações; serviços de aconselhamento relacionados com publicações; serviços de publicação; serviços de publicação electrónica; disponibilização de publicações electrónicas; publicação de materiais impressos e publicações impressas; serviços de intérprete de idioma; bibliotecas com regime de trocas de livros; serviços de biblioteca móvel; disponibilização de instalações de museu; infantários; organização de competições (educação ou entretenimento); organização de exposições com fins culturais ou educacionais; educação física; formação prática; produção de programas de rádio e te-

levisão; disponibilização em linha («on-line») de publicações electrónicas, não descarregáveis; publicação de textos (excepto textos publicitários); publicação de livros; publicação de livros de consulta; publicação de directórios; publicação de manuais; publicação de relatórios; publicação de revistas; publicação de jornais; publicação de periódicos; publicação de dicionários; publicação de boletins de exame; publicação de rotas de aulas; publicação de fichas de trabalho; publicação de questionários; publicação de puzzles; publicação de critérios para correcção de exames; publicação de panfletos; publicação de folhetos; publicação de cartazes temporários; publicação de listas de vocabulário; publicação de materiais educativos; publicação em linha («on-line») de livros electrónicos; publicação em linha («on-line») de jornais electrónicos; publicação em linha («on-line») de livros de consulta; publicação em linha («on-line») de directórios; publicações em linha («on-line») de manuais; publicação em linha («on-line») de relatórios; publicação em linha («on-line») de revistas; publicação em linha («on-line») de periódicos; publicação em linha («on-line») de dicionários; publicação em linha («on-line») de boletins de exame; publicação em linha («on-line») de notas de aulas; publicação em linha («on-line») de fichas de trabalho educacionais; publicação em linha («on-line») de questionários; publicação em linha («on-line») de puzzles; publicação em linha («on-line») de critérios para correcção de exames; publicação em linha («on-line») de panfletos; publicação em linha («on-line») de folhetos; publicação em linha («on-line») de cartazes temporários; publicação em linha («on-line») de listas de vocabulário; publicação em linha («on-line») de materiais educacionais; publicação (divulgação); serviços de ensino (educação); serviços educacionais; serviços de campos de férias; serviços de docência; serviços educativos; serviços instructivos; explicação; tradução; orientação profissional (aconselhamento educativo ou formativo); reciclagem profissional; redacção de textos (excepto textos publicitários); serviços de avaliação académico; serviços educacionais para adultos; análise de resultados de testes e dados para terceiros; organização de cursos de formação; organização de festivais com fins educativos; informação bibliográfica; serviços educativos para a área dos negócios; formação na área dos negócios; serviços educativos assistidos por computador; serviços de avaliação assistidos por computador; cursos, concepção de avaliações e qualificações educacionais; desenvolvimento de materiais educativos; serviços de avaliação educacional; serviços de avaliação educacional; pesquisa de educação; disponibilização de instalações para realização de provas de educação; fixação de padrões educacionais; serviços educacionais para universidade; serviços universitários; fornecimento de serviços de formação, ensino, diagnóstico e avaliação incluindo serviços assistidos por computador e por meios mediados por computador e em linha («on-line»); serviços de consultadoria relacionada com os serviços anteriormente mencionados.

[540] 商標 Marca :

SPRINGER NATURE

[300] 優先權 Prioridade :

日期Data	編號N.º	國家/地區País/Território
2015/10/01	UK00003129573	英國 Reino Unido

[210] 編號 N.º : N/110610

[220] 申請日 Data de pedido : 2016/04/05

[730] 申請人 Requerente : CHANEL

地址 Endereço : 135, avenue Charles de Gaulle, 92200 Neuilly-Sur-Seine, França

國籍 Nacionalidade : 法國 Francesa

活動 Actividade : 商業及工業 comercial e industrial

[511] 類別 Classe : 35

[511] 服務 Serviços : Informação de negócios comerciais relacionados com perfumes, cosméticos, produtos de maquilhagem através de um website referenciando-os; apresentação de produtos num qualquer meio de comunicação para vendas a retalho de perfumes, cosméticos e produtos de maquilhagem; Serviços retalhistas relacionados com perfumes, cosméticos, produtos de maquilhagem.

[540] 商標 Marca :

GIFTER

[300] 優先權 Prioridade :

日期Data	編號N.º	國家/地區País/Território
2015/10/14	154217657	法國 França

[210] 編號 N.º : N/110611

[220] 申請日 Data de pedido : 2016/04/05

[730] 申請人 Requerente : CHANEL

地址 Endereço : 135, avenue Charles de Gaulle, 92200 Neuilly-Sur-Seine, França

國籍 Nacionalidade : 法國 Francesa

活動 Actividade : 商業及工業 comercial e industrial

[511] 類別 Classe : 44

[511] 服務 Serviços : Serviços de consultadoria e aconselhamento relacionados com perfumes, cosméticos, produtos de maquilhagem e beleza.

[540] 商標 Marca :

GIFTER

[300] 優先權 Prioridade :

日期Data	編號N.º	國家/地區País/Território
2015/10/14	15/4217657	法國 França

[210] 編號 N.º : N/110617

[220] 申請日 Data de pedido : 2016/04/05

[730] 申請人 Requerente : AUSTRALIAN NATURALCARE PRODUCTS PTY LTD

地址 Endereço : Unit 5, 5 Talavera Road, North Ryde Nsw 2113, Australia

國籍 Nacionalidade : 澳大利亞 Australiana

活動 Actividade : 商業及工業 comercial e industrial

[511] 類別 Classe : 3

[511] 產品 Produtos : Produtos para os cuidados da pele, sabões, produtos de perfumaria, óleos essenciais, cosméticos, loções e cremes para os cabelos; produtos de higiene pessoal; desodorizantes; produtos de maquilhagem; produtos de beleza; produtos de limpeza.

[540] 商標 Marca :

**A U S T R A L I A N
N A T U R A L C A R E**

[300] 優先權 Prioridade :

日期Data	編號N.º	國家/地區País/Território
2015/10/02	1725680	澳大利亞 Austrália

- [210] 編號 N.º : N/110618
- [220] 申請日 Data de pedido : 2016/04/05
- [730] 申請人 Requerente : AUSTRALIAN NATURALCARE PRODUCTS PTY LTD
 地址 Endereço : Unit 5, 5 Talavera Road, North Ryde Nsw 2113, Australia
 國籍 Nacionalidade : 澳大利亞 Australiana
 活動 Actividade : 商業及工業 comercial e industrial
- [511] 類別 Classe : 5
- [511] 產品 Produtos : Preparações de vitaminas e minerais; substâncias dietéticas para fins medicinais; medicamentos; analgésicos; preparações enzimáticas para fins profilácticos ou terapêuticos; óleos de peixe (para fins medicinais); suplementos minerais; preparações antioxidantes; preparações de ginkgo; preparações de equinácea; tónicos e preparações de ginseng; medicamentos e preparações que contenham cartilagem de tubarão; comprimidos e preparações medicinais que contenham rábano e/ou alho; preparações para o tratamento da febre dos fenos; produtos para o tratamento de alergias; preparações para aliviar ou suprimir o stress; preparações para emagrecimento; preparações contendo algas para fins medicinais; preparações de lecitina para uso medicinal; preparações para a sinusite; produtos para a digestão, preparações coadjuvantes para o fígado; geleia real; preparações anti-inflamatórias; cápsulas e comprimidos de quitosano; aminoácidos para fins medicinais; preparações anti-úricas; preparações bacterianas para fins medicinais; óleos essenciais para fins medicinais; óleo de rícino para fins medicinais; medicamentos para alívio da obstipação; elixires para fins medicinais; chás de ervas medicinais; comprimidos e cápsulas de ervas (medicamentos); aditivos nutricionais para uso medicinal; preparações para perda de peso; preparações para artrite; preparações para o reumatismo; preparações medicinais contendo guaraná; comprimidos e cápsulas medicinais de alho; preparações para os cuidados do aparelho respiratório; preparações medicinais para os cuidados do cabelo, das unhas e da pele; preparações nutricionais e alimentares, aditivos e suplementos; suplementos e formulações alimentares de minerais; alimentos para bebés; suplementos dietéticos; suplementos dietéticos para lactentes; produtos lácteos desidratados sendo alimentos para bebés; alimentos para lactentes; suplementos medicinais para alimentos; bebidas medicinais; suplementos alimentares medicinais; medicamentos para uso humano; suplementos alimentares minerais; compostos de plantas para uso como suplementos nutricionais (veterinários); extractos de plantas (suplementos dietéticos); cápsulas para medicamentos; alimentos dietéticos para uso em nutrição clínica; suplementos nutricionais; lenços de papel impregnados com preparações medicinais; alimentos lácteos em pó para lactentes; enxertos cirúrgicos (tecidos vivos); tecidos para uso cirúrgico; toalhetes impregnados com loções farmacêuticas.

[540] 商標 Marca :

A U S T R A L I A N
NATURALCARE

[300] 優先權 Prioridade :

日期Data	編號N.º	國家/地區País/Território
2015/10/02	1725680	澳大利亞 Austrália

- [210] 編號 N.º : N/110619
- [220] 申請日 Data de pedido : 2016/04/05
- [730] 申請人 Requerente : AUSTRALIAN NATURALCARE PRODUCTS PTY LTD
 地址 Endereço : Unit 5, 5 Talavera Road, North Ryde Nsw 2113, Australia
 國籍 Nacionalidade : 澳大利亞 Australiana

- 活動 Actividade : 商業及工業 comercial e industrial
- [511] 類別 Classe : 35
- [511] 服務 Serviços : Serviços de venda por correspondência relacionados com preparações de vitaminas, preparações de minerais, substâncias dietéticas para fins medicinais, alimentos para a saúde e outros produtos para os cuidados da saúde, produtos para os cuidados da pele, sabões, produtos de perfumaria, óleos essenciais, cosméticos, loções e cremes para o cabelo, produtos de higiene pessoal, desodorizantes, produtos de maquilhagem, produtos de beleza, produtos de limpeza; serviços retalhistas de preparações de vitaminas, substâncias dietéticas para fins medicinais, preparações de minerais, alimentos para a saúde e outros produtos para os cuidados da saúde, produtos para os cuidados da pele, sabões, produtos de perfumaria, óleos essenciais, cosméticos, loções e cremes para os cabelos, produtos de higiene pessoal, desodorizantes, produtos de maquilhagem, produtos de beleza, produtos de limpeza.

[540] 商標 Marca :

A U S T R A L I A N
N A T U R A L C A R E

[300] 優先權 Prioridade :

日期Data	編號N.º	國家/地區País/Território
2015/10/02	1725680	澳大利亞 Austrália

- [210] 編號 N.º : N/110620
- [220] 申請日 Data de pedido : 2016/04/05
- [730] 申請人 Requerente : AUSTRALIAN NATURALCARE PRODUCTS PTY LTD
- 地址 Endereço : Unit 5, 5 Talavera Road, North Ryde Nsw 2113, Australia
- 國籍 Nacionalidade : 澳大利亞 Australiana
- 活動 Actividade : 商業及工業 comercial e industrial
- [511] 類別 Classe : 3
- [511] 產品 Produtos : Produtos para os cuidados da pele, sabões, produtos de perfumaria, óleos essenciais, cosméticos, loções e cremes para os cabelos; produtos de higiene pessoal; desodorizantes; produtos de maquilhagem; produtos de beleza; produtos de limpeza.
- [540] 商標 Marca :



[300] 優先權 Prioridade :

日期Data	編號N.º	國家/地區País/Território
2015/10/02	1725681	澳大利亞 Austrália

- [210] 編號 N.º : N/110621
- [220] 申請日 Data de pedido : 2016/04/05
- [730] 申請人 Requerente : AUSTRALIAN NATURALCARE PRODUCTS PTY LTD
- 地址 Endereço : Unit 5, 5 Talavera Road, North Ryde Nsw 2113, Australia
- 國籍 Nacionalidade : 澳大利亞 Australiana
- 活動 Actividade : 商業及工業 comercial e industrial

- [511] 類別 Classe : 5
- [511] 產品 Produtos : Preparações de vitaminas e minerais; substâncias dietéticas para fins medicinais; medicamentos; analgésicos; preparações enzimáticas para fins profilácticos ou terapêuticos; óleos de peixe (para fins medicinais); suplementos minerais; preparações antioxidantes; preparações de ginkgo; preparações de equinácea; tónicos e preparações de ginseng; medicamentos e preparações que contenham cartilagem de tubarão; comprimidos e preparações medicinais que contenham rábano e/ou alho; preparações para o tratamento da febre dos fenos; produtos para o tratamento de alergias; preparações para aliviar ou suprimir o stress; preparações para emagrecimento; preparações contendo algas para fins medicinais; preparações de lecitina para uso medicinal; preparações para a sinusite; produtos para a digestão, preparações coadjuvantes para o fígado; geleia real; preparações anti-inflamatórias; cápsulas e comprimidos de quitosano; aminoácidos para fins medicinais; preparações anti-úricas; preparações bacterianas para fins medicinais; óleos essenciais para fins medicinais; óleo de rícino para fins medicinais; medicamentos para alívio da obstipação; elixires para fins medicinais; chás de ervas medicinais; comprimidos e cápsulas de ervas (medicamentos); aditivos nutricionais para uso medicinal; preparações para perda de peso; preparações para artrite; preparações para o reumatismo; preparações medicinais contendo guaraná; comprimidos e cápsulas medicinais de alho; preparações para os cuidados do aparelho respiratório; preparações medicinais para os cuidados do cabelo, das unhas e da pele; preparações nutricionais e alimentares, aditivos e suplementos; suplementos e formulações alimentares de minerais; alimentos para bebés; suplementos dietéticos; suplementos dietéticos para lactentes; produtos lácteos desidratados sendo alimentos para bebés; alimentos para lactentes; suplementos medicinais para alimentos; bebidas medicinais; suplementos alimentares medicinais; medicamentos para uso humano; suplementos alimentares minerais; compostos de plantas para uso como suplementos nutricionais (veterinários); extractos de plantas (suplementos dietéticos); cápsulas para medicamentos; alimentos dietéticos para uso em nutrição clínica; suplementos nutricionais; lenços de papel impregnados com preparações medicinais; alimentos lácteos em pó para lactentes; enxertos cirúrgicos (tecidos vivos); tecidos para uso cirúrgico; toalhetes impregnados com loções farmacêuticas.

[540] 商標 Marca :



[300] 優先權 Prioridade :	日期Data	編號N.º	國家/地區País/Território
	2015/10/02	1725681	澳大利亞 Austrália

- [210] 編號 N.º : N/110622
- [220] 申請日 Data de pedido : 2016/04/05
- [730] 申請人 Requerente : AUSTRALIAN NATURALCARE PRODUCTS PTY LTD
- 地址 Endereço : Unit 5, 5 Talavera Road, North Ryde Nsw 2113, Australia
- 國籍 Nacionalidade : 澳大利亞 Australiana
- 活動 Actividade : 商業及工業 comercial e industrial
- [511] 類別 Classe : 35
- [511] 服務 Serviços : Serviços de venda por correspondência relacionados com preparações de vitaminas, preparações de minerais, substâncias dietéticas para fins medicinais, alimentos para a saúde e outros produtos para os cuidados da saúde, produtos para os cuidados da pele, sabões, pro-

duos de perfumaria, óleos essenciais, cosméticos, loções e cremes para o cabelo, produtos de higiene pessoal, desodorizantes, produtos de maquilhagem, produtos de beleza, produtos de limpeza; serviços retalhistas de preparações de vitaminas, substâncias dietéticas para fins medicinais, preparações de minerais, alimentos para a saúde e outros produtos para os cuidados da saúde, produtos para os cuidados da pele, sabões, produtos de perfumaria, óleos essenciais, cosméticos, loções e cremes para os cabelos, produtos de higiene pessoal, desodorizantes, produtos de maquilhagem, produtos de beleza, produtos de limpeza.

[540] 商標 Marca :



[300] 優先權 Prioridade :

日期Data	編號N.º	國家/地區País/Território
2015/10/02	1725681	澳大利亞 Austrália

[210] 編號 N.º : N/110699

[220] 申請日 Data de pedido : 2016/04/07

[730] 申請人 Requerente : CHANEL

地址 Endereço : 135, avenue Charles de Gaulle, 92200 Neuilly-Sur-Seine, França

國籍 Nacionalidade : 法國 Francesa

活動 Actividade : 商業及工業 comercial e industrial

[511] 類別 Classe : 3

[511] 產品 Produtos : Preparações para branquear e outras substâncias para a lavagem; preparações para limpar, polir, desengordurar e raspar; sabões; perfumaria, óleos essenciais, cosméticos, loções para os cabelos; dentífricos; cremes para couro; perfumes; águas-de-colónia; águas perfumadas; extratos de perfumes; desodorizantes para os cuidados corporais; fragrâncias para perfumar; bases de perfumes; extratos de flores (perfumaria); incensos; água de alfazema; «pot-pourris» (fragrâncias); água perfumada; desodorizantes para automóveis; desodorizantes para casa; sabões desodorizantes; sabões para uso pessoal; sabões de toalete; sabões para a barba; preparações de proteção solar; cremes solares (cosméticos); pó de talco; pós para uso em toalete; cosméticos para corrigir imperfeições; cremes, loções e pós (cosméticos) para os cuidados da cara e corpo; cremes antirrugos; produtos de toalete; loções para depois de barbear; geles e sabões para barbear; óleos para banho (cosméticos); loções para banho; cremes de duche; sais de banho não para fins medicinais, máscaras de beleza, óleos para o corpo, loções e cremes para o corpo, leites de toalete; emulsões para o corpo; preparações cosméticas para o banho; cremes para branquear a pele; depilatórios; algodão para fins cosméticos; produtos de beleza incluindo produtos de maquilhagem; lápis para os lábios; lápis para as sobrancelhas; lápis para os olhos; sombras para olhos; pestanas falsas; unhas falsas; glosses para os lábios; batons; bálsamos labiais; pós de maquilhagem; maquilhagem; loções e preparações para remover a maquilhagem, máscara; delineador líquido para os olhos; adesivos para decorar unhas, preparações para os cuidados das unhas, verniz para unhas; preparações para remover o verniz; champô; tintas para cabelos; geles para o cabelo; hidratantes para o cabelo; fragrâncias para o cabelo; loções para o cabelo; sprays para o cabelo; champôs secos; preparações para remover as tintas para o cabelo; cosméticos para animais domésticos; desodorizantes para animais domésticos; champôs para animais domésticos.

[540] 商標 Marca :

GABRIELLE CHANEL

[300] 優先權 Prioridade :

日期Data	編號N.º	國家/地區País/Território
2015/11/30	15/4230106	法國 França

[210] 編號 N.º : N/110701

[220] 申請日 Data de pedido : 2016/04/07

[730] 申請人 Requerente : BROWN-FORMAN FINLAND LTD.

地址 Endereço : Porkkalankatu 24, Helsinki, Finland

國籍 Nacionalidade : 芬蘭 Finlandesa

活動 Actividade : 商業及工業 comercial e industrial

[511] 類別 Classe : 33

[511] 產品 Produtos : Bebidas alcoólicas, incluindo bebidas destiladas.

[540] 商標 Marca :



[210] 編號 N.º : N/110706

[220] 申請日 Data de pedido : 2016/04/07

[730] 申請人 Requerente : TAK CHUN GAMING PROMOTION COMPANY LIMITED

地址 Endereço : 15/F., StarWorld Hotel, Macau

國籍 Nacionalidade : 根據澳門法例成立 Constituída segundo as leis de Macau

活動 Actividade : 商業及工業 comercial e industrial

[511] 類別 Classe : 9

[511] 產品 Produtos : 電影影片, 幻燈片和預先錄製的音頻和視頻磁帶和盒式錄音帶; 電子出版物, 數碼視像影碟, 影碟, 電子橫幅。

[540] 商標 Marca :



[591] 商標顏色 Cores de marca : 如圖所示之翡翠綠、湖水綠及炭灰色。

[210] 編號 N.º : N/110707

[220] 申請日 Data de pedido : 2016/04/07

[730] 申請人 Requerente : TAK CHUN GAMING PROMOTION COMPANY LIMITED

地址 Endereço : 15/F., StarWorld Hotel, Macau

國籍 Nacionalidade : 根據澳門法例成立 Constituída segundo as leis de Macau

活動 Actividade : 商業及工業 comercial e industrial

[511] 類別 Classe : 16

[511] 產品 Produtos : 文具用品; 刊物及印刷品, 小冊子, 資訊集, 定期報告, 傳單, 雜誌, 新聞簡報, 和印刷材料, 贈品紙箱及紙袋, 通告板和紙製旗幟。

[540] 商標 Marca :



[591] 商標顏色 Cores de marca : 如圖所示之翡翠綠、湖水綠及炭灰色。

[210] 編號 N.º : N/110708

[220] 申請日 Data de pedido : 2016/04/07

[730] 申請人 Requerente : TAK CHUN GAMING PROMOTION COMPANY LIMITED

地址 Endereço : 15/F., StarWorld Hotel, Macau

國籍 Nacionalidade : 根據澳門法例成立 Constituída segundo as leis de Macau

活動 Actividade : 商業及工業 comercial e industrial

[511] 類別 Classe : 18

[511] 產品 Produtos : 皮革及人造皮革及不屬別類的皮革及人造皮革製品；動物皮，毛皮；箱子及旅行袋；雨傘，陽傘及手杖；鞭，馬具，鞍具及背包。

[540] 商標 Marca :



[591] 商標顏色 Cores de marca : 如圖所示之翡翠綠、湖水綠及炭灰色。

[210] 編號 N.º : N/110709

[220] 申請日 Data de pedido : 2016/04/07

[730] 申請人 Requerente : TAK CHUN GAMING PROMOTION COMPANY LIMITED

地址 Endereço : 15/F., StarWorld Hotel, Macau

國籍 Nacionalidade : 根據澳門法例成立 Constituída segundo as leis de Macau

活動 Actividade : 商業及工業 comercial e industrial

[511] 類別 Classe : 25

[511] 產品 Produtos : 服裝，鞋，帽。

[540] 商標 Marca :



[591] 商標顏色 Cores de marca : 如圖所示之翡翠綠、湖水綠及炭灰色。

[210] 編號 N.º : N/110710

[220] 申請日 Data de pedido : 2016/04/07

[730] 申請人 Requerente : TAK CHUN GAMING PROMOTION COMPANY LIMITED

地址 Endereço : 15/F., StarWorld Hotel, Macau

國籍 Nacionalidade : 根據澳門法例成立 Constituída segundo as leis de Macau

活動 Actividade : 商業及工業 comercial e industrial

[511] 類別 Classe : 35

[511] 服務 Serviços : 廣告；廣告宣傳；戶外廣告；張貼廣告；會計；尋找贊助。

[540] 商標 Marca :



[591] 商標顏色 Cores de marca : 如圖所示之翡翠綠、湖水綠及炭灰色。

- [210] 編號 N.º : N/110711
 [220] 申請日 Data de pedido : 2016/04/07
 [730] 申請人 Requerente : TAK CHUN GAMING PROMOTION COMPANY LIMITED
 地址 Endereço : 15/F., StarWorld Hotel, Macau
 國籍 Nacionalidade : 根據澳門法例成立 Constituída segundo as leis de Macau
 活動 Actividade : 商業及工業 comercial e industrial
 [511] 類別 Classe : 36
 [511] 服務 Serviços : 募集慈善基金服務; 金融服務; 信用卡、借貸卡及儲值卡服務; 全屬第36類。
 [540] 商標 Marca :



- [591] 商標顏色 Cores de marca : 如圖所示之翡翠綠、湖水綠及炭灰色。

- [210] 編號 N.º : N/110712
 [220] 申請日 Data de pedido : 2016/04/07
 [730] 申請人 Requerente : TAK CHUN GAMING PROMOTION COMPANY LIMITED
 地址 Endereço : 15/F., StarWorld Hotel, Macau
 國籍 Nacionalidade : 根據澳門法例成立 Constituída segundo as leis de Macau
 活動 Actividade : 商業及工業 comercial e industrial
 [511] 類別 Classe : 39
 [511] 服務 Serviços : 商品包裝和貯藏; 旅行安排; 安排遊艇旅行; 安排遊覽; 旅行預訂。
 [540] 商標 Marca :



- [591] 商標顏色 Cores de marca : 如圖所示之翡翠綠、湖水綠及炭灰色。

- [210] 編號 N.º : N/110713
 [220] 申請日 Data de pedido : 2016/04/07
 [730] 申請人 Requerente : TAK CHUN GAMING PROMOTION COMPANY LIMITED
 地址 Endereço : 15/F., StarWorld Hotel, Macau
 國籍 Nacionalidade : 根據澳門法例成立 Constituída segundo as leis de Macau
 活動 Actividade : 商業及工業 comercial e industrial
 [511] 類別 Classe : 41
 [511] 服務 Serviços : 教育, 提供培訓, 娛樂, 文體活動。
 [540] 商標 Marca :



- [591] 商標顏色 Cores de marca : 如圖所示之翡翠綠、湖水綠及炭灰色。

- [210] 編號 N.º : N/110714
 [220] 申請日 Data de pedido : 2016/04/07
 [730] 申請人 Requerente : TAK CHUN GAMING PROMOTION COMPANY LIMITED
 地址 Endereço : 15/F., StarWorld Hotel, Macau

- 國籍 Nacionalidade : 根據澳門法例成立 Constituída segundo as leis de Macau
 活動 Actividade : 商業及工業 comercial e industrial
 [511] 類別 Classe : 9
 [511] 產品 Produtos : 電影影片, 幻燈片和預先錄製的音頻和視頻磁帶和盒式錄音帶; 電子出版物, 數碼視像影碟, 影碟, 電子橫幅。
 [540] 商標 Marca :



- [210] 編號 N.º : N/110715
 [220] 申請日 Data de pedido : 2016/04/07
 [730] 申請人 Requerente : TAK CHUN GAMING PROMOTION COMPANY LIMITED
 地址 Endereço : 15/F., StarWorld Hotel, Macau
 國籍 Nacionalidade : 根據澳門法例成立 Constituída segundo as leis de Macau
 活動 Actividade : 商業及工業 comercial e industrial
 [511] 類別 Classe : 16
 [511] 產品 Produtos : 文具用品; 刊物及印刷品, 小冊子, 資訊集, 定期報告, 傳單, 雜誌, 新聞簡報, 和印刷材料, 贈品紙箱及紙袋, 通告板和紙製旗幟。
 [540] 商標 Marca :



- [210] 編號 N.º : N/110716
 [220] 申請日 Data de pedido : 2016/04/07
 [730] 申請人 Requerente : TAK CHUN GAMING PROMOTION COMPANY LIMITED
 地址 Endereço : 15/F., StarWorld Hotel, Macau
 國籍 Nacionalidade : 根據澳門法例成立 Constituída segundo as leis de Macau
 活動 Actividade : 商業及工業 comercial e industrial
 [511] 類別 Classe : 18
 [511] 產品 Produtos : 皮革及人造皮革及不屬別類的皮革及人造皮革製品; 動物皮, 毛皮; 箱子及旅行袋; 雨傘, 陽傘及手杖; 鞭, 馬具, 鞍具及背包。
 [540] 商標 Marca :



- [210] 編號 N.º : N/110717
 [220] 申請日 Data de pedido : 2016/04/07
 [730] 申請人 Requerente : TAK CHUN GAMING PROMOTION COMPANY LIMITED
 地址 Endereço : 15/F., StarWorld Hotel, Macau
 國籍 Nacionalidade : 根據澳門法例成立 Constituída segundo as leis de Macau
 活動 Actividade : 商業及工業 comercial e industrial
 [511] 類別 Classe : 25
 [511] 產品 Produtos : 服裝, 鞋, 帽。

[540] 商標 Marca :



[210] 編號 N.º : N/110718
 [220] 申請日 Data de pedido : 2016/04/07
 [730] 申請人 Requerente : TAK CHUN GAMING PROMOTION COMPANY LIMITED
 地址 Endereço : 15/F., StarWorld Hotel, Macau
 國籍 Nacionalidade : 根據澳門法例成立 Constituída segundo as leis de Macau
 活動 Actividade : 商業及工業 comercial e industrial
 [511] 類別 Classe : 35
 [511] 服務 Serviços : 廣告; 廣告宣傳; 戶外廣告; 張貼廣告; 會計; 尋找贊助。
 [540] 商標 Marca :



[210] 編號 N.º : N/110719
 [220] 申請日 Data de pedido : 2016/04/07
 [730] 申請人 Requerente : TAK CHUN GAMING PROMOTION COMPANY LIMITED
 地址 Endereço : 15/F., StarWorld Hotel, Macau
 國籍 Nacionalidade : 根據澳門法例成立 Constituída segundo as leis de Macau
 活動 Actividade : 商業及工業 comercial e industrial
 [511] 類別 Classe : 36
 [511] 服務 Serviços : 募集慈善基金服務; 金融服務; 信用卡、借貸卡及儲值卡服務; 全屬第36類。
 [540] 商標 Marca :



[210] 編號 N.º : N/110720
 [220] 申請日 Data de pedido : 2016/04/07
 [730] 申請人 Requerente : TAK CHUN GAMING PROMOTION COMPANY LIMITED
 地址 Endereço : 15/F., StarWorld Hotel, Macau
 國籍 Nacionalidade : 根據澳門法例成立 Constituída segundo as leis de Macau
 活動 Actividade : 商業及工業 comercial e industrial
 [511] 類別 Classe : 39
 [511] 服務 Serviços : 商品包裝和貯藏; 旅行安排; 安排遊艇旅行; 安排遊覽; 旅行預訂。
 [540] 商標 Marca :



[210] 編號 N.º : N/110721
 [220] 申請日 Data de pedido : 2016/04/07

- [730] 申請人 Requerente : TAK CHUN GAMING PROMOTION COMPANY LIMITED
 地址 Endereço : 15/F., StarWorld Hotel, Macau
 國籍 Nacionalidade : 根據澳門法例成立 Constituída segundo as leis de Macau
 活動 Actividade : 商業及工業 comercial e industrial
- [511] 類別 Classe : 41
- [511] 服務 Serviços : 教育, 提供培訓, 娛樂, 文體活動。
- [540] 商標 Marca :



- [210] 編號 N.º : N/110725
- [220] 申請日 Data de pedido : 2016/04/07
- [730] 申請人 Requerente : Qatar National Bank
 地址 Endereço : Al Cornish Street P.O. Box 1000 Doha, Qatar
 國籍 Nacionalidade : 卡塔爾 Catarense
 活動 Actividade : 商業及工業 comercial e industrial
- [511] 類別 Classe : 36
- [511] 服務 Serviços : Serviços financeiros, nomeadamente serviços bancários; negócios monetários, nomeadamente troca de moeda e serviços de câmbio.
- [540] 商標 Marca :



- [210] 編號 N.º : N/110726
- [220] 申請日 Data de pedido : 2016/04/07
- [730] 申請人 Requerente : Qatar National Bank
 地址 Endereço : Al Cornish Street P.O. Box 1000 Doha, Qatar
 國籍 Nacionalidade : 卡塔爾 Catarense
 活動 Actividade : 商業及工業 comercial e industrial
- [511] 類別 Classe : 36
- [511] 服務 Serviços : Serviços financeiros, nomeadamente serviços bancários; negócios monetários, nomeadamente troca de moeda e serviços de câmbio.
- [540] 商標 Marca :



- [210] 編號 N.º : N/110727
- [220] 申請日 Data de pedido : 2016/04/07
- [730] 申請人 Requerente : Qatar National Bank

- 地址 Endereço : Al Cornish Street P.O. Box 1000 Doha, Qatar
 國籍 Nacionalidade : 卡塔爾 Catarense
 活動 Actividade : 商業及工業 comercial e industrial
 [511] 類別 Classe : 36
 [511] 服務 Serviços : Serviços financeiros, nomeadamente serviços bancários; negócios monetários, nomeadamente troca de moeda e serviços de câmbio.
 [540] 商標 Marca :

QATAR NATIONAL BANK

- [210] 編號 N.º : N/110728
 [220] 申請日 Data de pedido : 2016/04/07
 [730] 申請人 Requerente : Qatar National Bank
 地址 Endereço : Al Cornish Street P.O. Box 1000 Doha, Qatar
 國籍 Nacionalidade : 卡塔爾 Catarense
 活動 Actividade : 商業及工業 comercial e industrial
 [511] 類別 Classe : 36
 [511] 服務 Serviços : Serviços financeiros, nomeadamente serviços bancários; negócios monetários, nomeadamente troca de moeda e serviços de câmbio.
 [540] 商標 Marca :

بنك قطر الوطني

- [210] 編號 N.º : N/110782
 [220] 申請日 Data de pedido : 2016/04/11
 [730] 申請人 Requerente : 博雅網路遊戲開發(深圳)有限公司
 Boyaa Online Game Development (SHENZHEN) CO., LTD
 地址 Endereço : 深圳市南山區西麗留仙洞中山園路1001號TCL科學園區研發樓D3棟8層B單元802號房
 Room 802, 8B, D3 building, TCL industrial park, No.1001 Zhongshanyuan Rd., Nanshan District, Shenzhen, China
 國籍 Nacionalidade : 中國 Chinesa
 活動 Actividade : 商業及工業 comercial e industrial
 [511] 類別 Classe : 36
 [511] 服務 Serviços : Serviços financeiros; Gestão financeira; Consultadoria financeira; Financeira (Consultadoria -); Cartões de crédito (Serviços de -); Cartões de débito (Serviços de -); Transferência electrónica de fundos; Informação financeira; Banco directo [home banking]; Fornecimento de descontos em estabelecimentos participantes de terceiros através da utilização de um cartão de membro; Organização de colecções; Cobrança de dívidas (Agências de -); Empréstimos [finanças]; Cobrança de rendas (Serviços de -); Verificação de cheques; Garantias [cauções]; Operações de câmbios; Operações de compensação [serviços financeiros]; Fundos de investimento; Fornecimento de informação financeira via websites [sítios informáticos].
 [540] 商標 Marca :

 **BYCARD**

- [210] 編號 N.º : N/110783
 [220] 申請日 Data de pedido : 2016/04/11
 [730] 申請人 Requerente : Badollet SA
 地址 Endereço : Place du Molard 4, 1204 Geneva, Switzerland
 國籍 Nacionalidade : 瑞士 Suíça
 活動 Actividade : 商業及工業 comercial e industrial
 [511] 類別 Classe : 14
 [511] 產品 Produtos : 珠寶, 首飾; 鐘錶和計時儀器; 手錶; 計時器; (腕錶); 手錶帶; 時鐘; 小時鐘; 鐘錶機芯; 上述所有產品均源自日內瓦; 貴重金屬和其合金; 以及不屬別類的貴重金屬製品或鍍有貴重金屬的物品, 寶石, 貴重金屬的小塑像(小雕像); 首飾盒; 貴重金屬製的盒; 手錶盒; 鐘殼; 鐘盒; 袖扣; 鑰匙圈(小飾物或短鏈飾物); 硬幣; 領帶夾; 上述所有產品均源自瑞士。
 [540] 商標 Marca :



- [300] 優先權 Prioridade :
- | 日期 Data | 編號 N.º | 國家/地區 País/Território |
|------------|------------|-----------------------|
| 2015/10/15 | 62684/2015 | 瑞士 Suíça |

- [210] 編號 N.º : N/110784
 [220] 申請日 Data de pedido : 2016/04/11
 [730] 申請人 Requerente : Juventus Football Club S.p.A.
 地址 Endereço : Corso Galileo Ferraris 32, 10128 Torino, Italy
 國籍 Nacionalidade : 意大利 Italiana
 活動 Actividade : 工業 industrial
 [511] 類別 Classe : 25
 [511] 產品 Produtos : 運動服及休閒服; 帽子; 套頭衣; 比賽用運動衫; 底衫; 毛衣; Polo 襖; 汗衫; 夾克(服裝); 長褲; 短褲; 吊帶連身褲; 長袍; 服裝用飾帶; 手套(服飾); 長襪; 背心; 平角褲; 貝雷帽; 班丹納巾(領巾); 帽檐、頭帶(服裝); 腰帶; 領帶; 內衣; 鞋; 運動鞋和田徑鞋; 足球鞋; 靴子; 拖鞋; 人字拖; 體操鞋; 露腳跟的鞋。
 [540] 商標 Marca :

JUVENTUS

- [210] 編號 N.º : N/110785
 [220] 申請日 Data de pedido : 2016/04/11
 [730] 申請人 Requerente : Juventus Football Club S.p.A.
 地址 Endereço : Corso Galileo Ferraris 32, 10128 Torino, Italy
 國籍 Nacionalidade : 意大利 Italiana
 活動 Actividade : 商業及工業 comercial e industrial
 [511] 類別 Classe : 25
 [511] 產品 Produtos : 運動服及休閒服; 帽子; 套頭衣; 比賽用運動衫; 底衫; 毛衣; Polo 襖; 汗衫; 夾克(服裝); 長褲; 短褲; 吊帶連身褲; 長袍; 服裝用飾帶; 手套(服飾); 長襪; 背心; 平角褲; 貝雷帽; 班丹納巾(領巾); 帽檐、頭帶(服裝); 腰帶; 領帶; 內衣; 鞋; 運動鞋和田徑鞋; 足球鞋; 靴子; 拖鞋; 人字拖; 體操鞋; 露腳跟的鞋。

[540] 商標 Marca :



[210] 編號 N.º : N/110854
 [220] 申請日 Data de pedido : 2016/04/12
 [730] 申請人 Requerente : 廣州熹梵進出口貿易有限公司
 地址 Endereço : 中國廣東省廣州市白雲區機場路118-122、124-164、166-182號廣州市白雲區怡發商業綜合批發廣場三樓F區1-1A號
 國籍 Nacionalidade : 中國 Chinesa
 活動 Actividade : 商業及工業 comercial e industrial
 [511] 類別 Classe : 3
 [511] 產品 Produtos : 香皂; 精油; 香料; 防曬劑; 護膚用化妝劑; 化妝品; 化妝用杏仁乳; 化妝用粘合劑; 美容面膜; 皮膚增白霜; 梳妝用品; 洗澡用化妝品; 香水; 成套化妝用具。
 [540] 商標 Marca :

SUIKANHADA

[210] 編號 N.º : N/110855
 [220] 申請日 Data de pedido : 2016/04/12
 [730] 申請人 Requerente : 廣州熹梵進出口貿易有限公司
 地址 Endereço : 中國廣東省廣州市白雲區機場路118-122、124-164、166-182號廣州市白雲區怡發商業綜合批發廣場三樓F區1-1A號
 國籍 Nacionalidade : 中國 Chinesa
 活動 Actividade : 商業及工業 comercial e industrial
 [511] 類別 Classe : 3
 [511] 產品 Produtos : 香皂; 精油; 香料; 防曬劑; 護膚用化妝劑; 化妝品; 化妝用杏仁乳; 化妝用粘合劑; 美容面膜; 皮膚增白霜; 梳妝用品; 洗澡用化妝品; 香水; 成套化妝用具。
 [540] 商標 Marca :

水感肌

[210] 編號 N.º : N/110875
 [220] 申請日 Data de pedido : 2016/04/12
 [730] 申請人 Requerente : KIRIN KABUSHIKI KAISHA (also trading as KIRIN Company, Limited)
 地址 Endereço : 10-2, Nakano 4-Chome, Nakano-Ku, Tokyo, JAPAN
 國籍 Nacionalidade : 日本 Japonesa
 活動 Actividade : 商業及工業 comercial e industrial
 [511] 類別 Classe : 43

[511] 服務 Serviços : Restaurantes; cafetarias; serviços de bar; serviços de fornecimento de comida e bebida; fornecimento de comida e bebida; fornecimento de informações relacionadas com restaurantes, bares e cafetarias; provisão de informação sobre receitas culinárias, ingredientes e informações culinárias; arranjo e fornecimento de alojamentos temporários; fornecimento de informação sobre serviços de alojamento temporário; reservas de alojamentos temporários; pensões para animais; infantários diários (creches); lares para idosos; aluguer de salas de reuniões; aluguer de roupa de quarto e cama; aluguer de máquinas distribuidoras de bebidas; aluguer de distribuidores da água potável; aluguer de distribuidores de cerveja; aluguer de aparelhos de cozinha; aluguer de aparelhos de iluminação; aluguer de cadeiras, mesas, roupa de mesa e louça.

[540] 商標 Marca :



[210] 編號 N.º : N/110876
 [220] 申請日 Data de pedido : 2016/04/12
 [730] 申請人 Requerente : KIRIN KABUSHIKI KAISHA (also trading as KIRIN Company, Limited)
 地址 Endereço : 10-2, Nakano 4-Chome, Nakano-Ku, Tokyo, JAPAN
 國籍 Nacionalidade : 日本 Japonesa
 活動 Actividade : 商業及工業 comercial e industrial
 [511] 類別 Classe : 43
 [511] 服務 Serviços : Restaurantes; cafetarias; serviços de bar; serviços de fornecimento de comida e bebida; fornecimento de comida e bebida; fornecimento de informações relacionadas com restaurantes, bares e cafetarias; provisão de informação sobre receitas culinárias, ingredientes e informações culinárias; arranjo e fornecimento de alojamentos temporários; fornecimento de informação sobre serviços de alojamento temporário; reservas de alojamentos temporários; pensões para animais; infantários diários (creches); lares para idosos; aluguer de salas de reuniões; aluguer de roupa de quarto e cama; aluguer de máquinas distribuidoras de bebidas; aluguer de distribuidores da água potável; aluguer de distribuidores de cerveja; aluguer de aparelhos de cozinha; aluguer de aparelhos de iluminação; aluguer de cadeiras, mesas, roupa de mesa e louça.

[540] 商標 Marca :



[210] 編號 N.º : N/110884
 [220] 申請日 Data de pedido : 2016/04/13
 [730] 申請人 Requerente : 華碩電腦股份有限公司
 ASUSTEK COMPUTER INCORPORATION
 地址 Endereço : 中國台北市北投區立德路150號4樓
 4F, No. 150, Li-Te Rd., Peitou, Taipei, Taiwan, China
 活動 Actividade : 商業及工業 comercial e industrial
 [511] 類別 Classe : 9

[511] 產品 **Produtos** : 電子資料整合器;具有可和行動裝置(如行動電話)進行無線通訊/連接及數位顯示行動裝置資訊(如電子郵件及簡訊)功能之穿戴式(手錶/手環狀)電子裝置;電信裝置及器材,即可和行動裝置通訊並具有顯示行動裝置資料(包括文字信息、電子郵件、行事曆提醒、鬧鐘)功能之電子裝置;錶形戶外用可攜式電子運動監測器(以記錄戶外運動及健身活動以及顯示個人運動及健身資訊之全球定位系統接收器及手錶功能為主);計步器;穿戴式電腦;健身器材用儀表;電腦及週邊設備;交通工具用導航裝置;全球定位系統設備。

[540] 商標 **Marca** :

ASUS VivoWatch

[210] 編號 **N.º** : N/110886

[220] 申請日 **Data de pedido** : 2016/04/13

[730] 申請人 **Requerente** : 華碩電腦股份有限公司

ASUSTEK COMPUTER INCORPORATION

地址 **Endereço** : 中國台北市北投區立德路150號4樓
4F, No. 150, Li-Te Rd., Peitou, Taipei, Taiwan, China

活動 **Actividade** : 商業及工業 **comercial e industrial**

[511] 類別 **Classe** : 14

[511] 產品 **Produtos** : 錶;具有監測心臟速率功能之運動錶;具有傳輸及接收個人電子記事簿或行動裝置資料功能之手錶;精密計時器;電子錶含遊戲功能。

[540] 商標 **Marca** :

ASUS VivoWatch

[210] 編號 **N.º** : N/110887

[220] 申請日 **Data de pedido** : 2016/04/13

[730] 申請人 **Requerente** : 華碩電腦股份有限公司

ASUSTEK COMPUTER INCORPORATION

地址 **Endereço** : 中國台北市北投區立德路150號4樓
4F, No. 150, Li-Te Rd., Peitou, Taipei, Taiwan, China

活動 **Actividade** : 商業及工業 **comercial e industrial**

[511] 類別 **Classe** : 10

[511] 產品 **Produtos** : 心臟及脈搏速率監測器;可用來監測使用者體能活動之穿戴式醫療設備;具有心律監測、血壓讀取及脈搏分析功能之心率監測帶組及心率監測器;血壓計;體溫計;脈搏計;醫療用檢測儀器;血糖機;健康監測設備包括血壓計,溫度計和計步器;睡眠期間測量身體位置的醫療器具。

[540] 商標 **Marca** :

ASUS VivoWatch

[210] 編號 **N.º** : N/110924

[220] 申請日 **Data de pedido** : 2016/04/14

[730] 申請人 **Requerente** : CHANEL

地址 **Endereço** : 135, avenue Charles de Gaulle, 92200 Neuilly-Sur-Seine, França

國籍 **Nacionalidade** : 法國 **Francesa**

- 活動 Actividade : 商業及工業 comercial e industrial
- [511] 類別 Classe : 9
- [511] 產品 Produtos : Capas, estojos, sacos de protecção e sacos de transporte para telefones móveis, «tablets» e computadores; acessórios para telefones móveis, «tablets» e computadores, incluindo capas, auriculares, auscultadores, kits de mãos livres, baterias, carregadores de rede, carregadores para veículos, colunas, amplificadores de som, microfones, canetas de computador («pens»), câmaras, alarmes, terminais sem fios, ratos, teclados, impressoras; Braceletes de relógio que comunicam dados para «smartphones».

[540] 商標 Marca :



日期Data	編號N.º	國家/地區País/Território
2015/10/16	15/4218583	法國 França

- [210] 編號 N.º : N/110981
- [220] 申請日 Data de pedido : 2016/04/15
- [730] 申請人 Requerente : British American Tobacco (Brands) Inc.
地址 Endereço : 2711 Centerville Road, Suite 300, Wilmington, Delaware 19808, United States of America
國籍 Nacionalidade : 美國 Americana
活動 Actividade : 商業及工業 comercial e industrial
- [511] 類別 Classe : 34
- [511] 產品 Produtos : Cigarros; tabaco; produtos derivados de tabaco; isqueiros para fumadores; fósforos; artigos para fumadores.
- [540] 商標 Marca :



[591] 商標顏色 Cores de marca : Não é reivindicada nenhuma cor.

日期Data	編號N.º	國家/地區País/Território
2015/10/16	30114	安道爾 Andorra

- [210] 編號 N.º : N/111081
- [220] 申請日 Data de pedido : 2016/04/22
- [730] 申請人 Requerente : FOCUS AQUA, LIMITADA
地址 Endereço : Avenida Comercial de Macau, n.º 251A-301, AIA Tower, 12.º andar, Macau
國籍 Nacionalidade : 根據澳門法例成立 Constituída segundo as leis de Macau
活動 Actividade : 商業及工業 comercial e industrial
- [511] 類別 Classe : 35
- [511] 服務 Serviços : Publicação de materiais publicitários; serviços de publicidade e promoção; serviços de vendas, publicidade, promoção e informação comercial; disseminação e actualização de ma-

terial publicitário; compilação de anúncios para uso como portais na Internet; aluguer de espaço publicitário; processamento de dados informáticos; leilões através da Internet; fornecimento de bases de dados informáticas relacionadas com negócios; serviços de vendas a retalho e por grosso através duma rede informática global; vendas a retalho e por grosso de produtos electrónicos e de telecomunicações, hardware e software para computadores, aparelhos e instrumentos para gravação, recepção, transmissão, difusão, impressão e/ou reprodução de dados, informação, fotos, imagens, e/ou som; organização de exposições para fins comerciais ou publicitários; compilação e aluguer de listas de endereços; serviços de administração comercial para o processamento de vendas pela Internet; serviços de consultoria, informação, gestão e assessoria relacionados com todos os supra mencionados serviços.

[540] 商標 Marca :

Focus Aqua

[591] 商標顏色 Cores de marca : Preto.

[210] 編號 N.º : N/111082

[220] 申請日 Data de pedido : 2016/04/22

[730] 申請人 Requerente : FOCUS AQUA, LIMITADA

地址 Endereço : Avenida Comercial de Macau, n.º 251A-301, AIA Tower, 12.º andar, Macau

國籍 Nacionalidade : 根據澳門法例成立 Constituída segundo as leis de Macau

活動 Actividade : 商業及工業 comercial e industrial

[511] 類別 Classe : 37

[511] 服務 Serviços : Serviços de construção e de engenharia; serviços de conservação e reparação de todos os produtos em geral, incluindo serviços de construção, instalação, assistência, manutenção, revisão e reparação de equipamento electrónico, de equipamento mecânico e óptico, computadores, equipamento periférico de computadores, equipamento de telecomunicação, equipamento de redes de dados para telecomunicação, equipamento de redes de mensagens e correio, aparelhos e instalações de processamento de dados e programação de computadores, terminais de computadores, máquinas comerciais e preparação de relatórios relativos aos serviços indicados; serviços de assistência, reparação e conservação de veículos terrestres e náuticos e baterias; reparação e calibragem de aparelhos e instrumentos eléctricos, electrónicos e fotográficos; instalação, manutenção e reparação de equipamento electrónico para sistemas de pontos de vendas, nomeadamente instalação, manutenção e reparação de terminais de pontos de venda, de leitores de códigos de barras, de leitores ópticos, de monitores para a exibição de publicidade, de teclados, de gavetas de dinheiro automáticas, de impressoras, de digitalizadores (scanners), de transmissores de rádio, de receptores de rádio e de hardware de computador; instalação de hardware de computador; serviços de informações relacionadas com reparações ou instalações, prestados online a partir de uma base de dados de computador ou da Internet; instalação e reparação de telefones; instalação, manutenção e reparação de máquinas e equipamentos para escritórios; instalação, manutenção e reparação de aparelhos para a gravação, transmissão ou reprodução de som ou de imagens para a transmissão, distribuição e difusão de informações, dados, gráficos, som, música, vídeos, animações e texto, através de sistemas de satélite ou redes de computadores; serviços de consultoria, informações e assessoria relacionados com os serviços atrás referidos.

[540] 商標 Marca :

Focus Aqua

[591] 商標顏色 Cores de marca : Preto.

[210] 編號 N.º : N/111083

[220] 申請日 Data de pedido : 2016/04/22

[730] 申請人 Requerente : FOCUS AQUA, LIMITADA

地址 Endereço : Avenida Comercial de Macau, n.º 251A-301, AIA Tower, 12.º andar, Macau

國籍 Nacionalidade : 根據澳門法例成立 Constituída segundo as leis de Macau

活動 Actividade : 商業及工業 comercial e industrial

[511] 類別 Classe : 39

[511] 服務 Serviços : Sistemas electrónicos de armazenamento de dados, textos, imagens, áudio e vídeo; serviços de armazenamento para arquivamento de dados electrónicos; informações e consultoria relacionadas com os mesmos; transporte; embalagem e armazenamento de produtos; organização de viagens; armazenamento físico de dados ou documentos armazenados em formato electrónico; informações sobre transporte; corretagem de navios; transporte em veículos automóveis; transportes aéreos; aluguer de veículos; fornecimento de água; distribuição de correio; serviços de reserva de viagens; transporte por pipe-lines; entrega de mercadorias por encomenda postal; serviços de correio especial para mensagens ou mercadorias; serviços de transporte na natureza de gestão logística relacionada com o transporte; serviços de aluguer de carros; serviços de estacionamento de carros; viagens de barco e/ou de iate; serviços de agência de viagens; serviços de reserva e de informação de viagens; serviços de agência de bilhetes de viagens; organização de viagens e de informações sobre isso, tudo providenciado «on-line» a partir de uma base de dados de computador ou da Internet; provisão de informação relacionada com viagens e turismo através da Internet ou através de redes de telecomunicações; transporte de produtos e de passageiros; embalagem; provisão de informação sobre estradas e trânsito, serviços de motorista; carregamento e descarregamento de carga; corretagem de carga; serviços de mudanças; corretagem para aluguer, arrendamento, venda, compra e/ou fretamento de navios e/ou de barcos; recuperação e desenganche de navios e/ou de barcos; pilotagem; distribuição e fornecimento de gás; distribuição e fornecimento de electricidade; distribuição e fornecimento de calor; distribuição e fornecimento de água; serviços de instalações de ancoragem; aluguer de armazéns; provisão de zonas de voo; provisão de serviços de portagem; aluguer e/ou arrendamento de cadeiras de rodas; gestão de parques de estacionamento; aluguer e/ou arrendamento de aviões; aluguer e/ou arrendamento de contentores; aluguer e/ou arrendamento de bicicletas; aluguer e/ou arrendamento de carros; aluguer e/ou arrendamento de navios e/ou de barcos; aluguer e/ou arrendamento de veículos de tracção humana; aluguer e/ou arrendamento de sistemas mecânicos de estacionamento; aluguer e/ou arrendamento de paletes; aluguer e/ou arrendamento de máquinas de embalagem e empacotamento; aluguer e/ou arrendamento de frigoríficos; recolha de lixo e de desperdício doméstico; recolha de lixo e de desperdício industrial; agências de serviços de alfândega para importações-exportações (despacho alfandegário); serviços de consultoria, informação e aconselhamento relacionados com todos os serviços supracitados.

[540] 商標 Marca :

Focus Aqua

[591] 商標顏色 Cores de marca : Preto.

- [210] 編號 N.º : N/111084
- [220] 申請日 Data de pedido : 2016/04/22
- [730] 申請人 Requerente : FOCUS AQUA, LIMITADA
- 地址 Endereço : Avenida Comercial de Macau, nº251A-301, AIA Tower, 12.º andar, Macau
- 國籍 Nacionalidade : 根據澳門法例成立 Constituída segundo as leis de Macau
- 活動 Actividade : 商業及工業 comercial e industrial
- [511] 類別 Classe : 40
- [511] 服務 Serviços : Abrasão/esmerilação; serralharia de ferro; fabrico de caldeiras; polimento por abrasão; chapear a cadmio; chapear a cromo; serralharia de cobre; niquelar; gravação de metais; galvanização; douradura; chapear a ouro; traçar a laser; magnetização; informação sobre tratamento de materiais; moldes em metal; placas em metal; temperar metais; tratamento de metais; serração; chapear a níquel; serviços de refinação; chapear a prata; soldar; acabamentos de filetes; chapear a zinco; montagem de materiais por encomenda (para terceiros); corte de chaves; laminagem; destruição de desperdícios e lixo; incineração de desperdícios e lixo; reciclagem de desperdícios e lixo; tratamento de lixo (transformação); fabrico/processamento/montagem de dispositivos semicondutores; prestação de informações sobre fabrico/processamento/montagem de dispositivos semicondutores; fabrico/processamento/montagem de fichas semicondutoras; prestação de informações sobre fabrico/processamento/montagem de fichas semicondutoras; fabrico/processamento/montagem de chapas semicondutoras; prestação de informações sobre fabrico/processamento/montagem de chapas semicondutoras; fabrico/processamento/montagem de circuitos integrados; prestação de informações sobre fabrico/processamento/montagem de circuitos integrados; fabrico/processamento/montagem de microcomputadores; prestação de informações sobre fabrico/processamento/montagem de microcomputadores; fabrico/processamento/montagem de cartões IC; prestação de informações sobre fabrico/processamento/montagem de cartões IC; fabrico/processamento/montagem de memórias para semicondutores; prestação de informações sobre fabrico/processamento/montagem de memórias para semicondutores; fabrico/processamento/montagem de quadros de circuitos; prestação de informações sobre fabrico/processamento/montagem de quadros de circuitos; aluguer de aparelhos para fabrico de semicondutores; prestação de informações sobre aluguer de aparelhos para fabrico de semicondutores; aluguer de aparelhos para testar semicondutores; prestação de informações sobre aluguer de aparelhos para testar semicondutores; aluguer de aparelhos para inspeção de semicondutores; prestação de informações sobre aluguer de aparelhos para inspeção de semicondutores; serviços de fundição de semicondutores e circuitos integrados, nomeadamente o fabrico e montagem por encomenda de produtos eléctricos e electrónicos e dispositivos semicondutores por encomenda e/ou especificação de terceiros e testar o fabrico de dispositivos semicondutores por encomenda e/ou especificação de terceiros; prestação de informações no sector de serviços de fundição de semicondutores e circuitos integrados, nomeadamente o fabrico e montagem por encomenda de produtos eléctricos e electrónicos e dispositivos semicondutores por encomenda e/ou especificação de terceiros, e testar o fabrico de dispositivos semicondutores por encomenda e/ou especificação de terceiros; lavagem de radiação; tratamento/processamento (incluindo secagem) de tecidos/vestuário/peles/couro; processamento de metais; processamento de borracha; processamento de plástico; processamento de cerâmica; trabalhos em madeira; tratamento de papel; trabalhos em pedra; taxidermia; processamento de bambu/cortiça/canas/vimes/outras materiais básicos de plantas (excepto alimentos primários de alimentação); processamento de alimentos; processamento de membros artificiais/dentaduras postiças/materiais médicos; processamento de filmes cinematográficos; ampliação de fotografias; impressão de fotografias; revelação de filmes fotográficos; encadernação de livros; purificação da água; reciclagem de combustíveis nucleares; gravação de selos; fotogravura; aluguer de máquinas/aparelhos têxteis;

aluguer de aparelhos para revelação/impresão/ampliação ou acabamento de fotografias; aluguer de máquinas e ferramentas para trabalhos em ferro; aluguer de máquinas para encadernação de livros; aluguer de máquinas/aparelhos para processamento de alimentos ou bebidas; aluguer de máquinas/instrumentos para o corte de árvores; máquinas/aparelhos para trabalhar em madeira/contraplacado; aluguer de máquinas para o fabrico de polpa; máquinas para fazer papel; máquinas para processamento de papel; aluguer de máquinas para purificar água; aluguer de aparelhos para compactação de lixo; aluguer de aparelhos para esmagamento/esfarrapagem de lixo; aluguer de máquinas/aparelhos químicos; aluguer de máquinas para o fabrico de artigos de vidro; aluguer de máquinas de sapatos; aluguer de máquinas para processamento de tabaco; impressoras; recolha/separação/arrumação de desperdícios e lixo; aluguer de máquinas/aparelhos de tipografia; todos incluídos na classe 40.

[540] 商標 Marca :

Focus Aqua

[591] 商標顏色 Cores de marca : Preto.

-
- [210] 編號 N.º : N/111085
- [220] 申請日 Data de pedido : 2016/04/22
- [730] 申請人 Requerente : FOCUS AQUA, LIMITADA
 地址 Endereço : Avenida Comercial de Macau, n.º251A-301, AIA Tower, 12.º andar, Macau
 國籍 Nacionalidade : 根據澳門法例成立 Constituída segundo as leis de Macau
 活動 Actividade : 商業及工業 comercial e industrial
- [511] 類別 Classe : 42
- [511] 服務 Serviços : Design, desenvolvimento e manutenção de software e hardware; serviços de Fornecedor de Serviços de Aplicação (ASP) contendo software informático; serviços de Fornecedor de Serviços de Aplicação (ASP) que incluem software para criação, descarregamento, transmissão, recepção, edição, extracção, codificação, descodificação, visualização, armazenamento e organização de texto, gráficos, e publicações electrónicas; serviços científicos e tecnológicos, bem como os serviços de pesquisas e de desenho relacionados com os mesmos; serviços de análises e pesquisas industriais; desenho e desenvolvimento de hardware e software informáticos; serviços de consultoria em hardware e software informáticos; aluguer de aparelhos e equipamento de hardware e software informáticos; serviços de consultoria em software multimédia e audiovisual; programação informática; serviços de apoio e consultoria para o desenvolvimento de sistemas informáticos, bases de dados e aplicações; desenho gráfico para a compilação de páginas electrónicas na Internet; informações relacionadas com hardware ou software informático fornecido em linha através de uma rede informática global ou da Internet; criação e manutenção de páginas electrónicas; hospedagem de páginas electrónicas de terceiros na Internet; fornecimento de motores de busca para a obtenção de dados através de redes de comunicações; serviços de Fornecedor de Serviços de Aplicação (ASP) que incluem software para utilização em relação com um serviço de subscrição de música na internet, software que permite aos utilizadores tocar e programar música e conteúdos de áudio, vídeo, texto e multimédia, todos relacionados com entretenimento, e software com gravações de sons musicais e conteúdos de áudio, vídeo, texto e multimédia, todos relacionados com entretenimento; fornecimento de acesso temporário à internet para utilizar software não descarregável em linha que permite aos utilizadores programar conteúdos de áudio, vídeo, texto e multimédia, incluindo programas

de música, concertos, vídeos, rádio, televisão, notícias, desportos, jogos, eventos culturais e recreativos; fornecimento de motores de busca para a obtenção de dados numa rede informática global; serviços de fornecimento de informações, aconselhamento e consultoria relacionados com o supracitado; operação de motores de busca; serviços de consultoria e de apoio informáticos para a gravação (scanning) de informações em discos de computadores; criação de índices de informações na internet, páginas electrónicas e outros recursos disponíveis em redes informáticas globais para terceiros; serviços científicos e tecnológicos e pesquisa e «design» relacionados com isso, serviços de análise industrial e de pesquisa; «design» e desenvolvimento de hardware e de software para computadores; «design» de computadores, de computadores «notebook», de computadores «laptop», de computadores portáteis e de computadores de mão; «design» de assistentes digitais pessoais, e de leitores de media pessoais; «design» de telefones móveis e de telefones inteligentes; «design» de câmaras digitais; serviços de computadores; programação de computadores; serviços de software de sistemas de computadores; provisão de serviços de ligação directa entre utilizadores de computadores para trocas de dados; «design» de software para computadores; «design» de sistemas de computadores; «design» e desenvolvimento de «webpages»; hospedagem de «webpages» para terceiros; hospedagem de aplicações de computador para a procura e recolha de informação de bases de dados e de redes de computadores; provisão de informação técnica por pedido específico dos utilizadores finais através de telefone ou de redes globais de computadores; serviços de computador relacionados com a procura personalizada de bases de dados de computadores e de «websites»; provisão de conexões de computador a «websites» de terceiros para facilitar o comércio electrónico e transacções de negócios reais; serviços de informação, aconselhamento e de consultoria relacionados com todos os serviços supracitados.

[540] 商標 Marca :

Focus Aqua

[591] 商標顏色 Cores de marca : Preto.

通知 Notificações : Nos termos dos n.ºs 1 a 3 do artigo 209.º do Decreto-Lei n.º 97/99/M, de 13 de Dezembro, excluiu-se «fornecimento de acesso à Internet a utilizadores (fornecedores de serviço); serviços de redes sociais online; fornecimento de redes sociais nos sítios da Internet;», por pertencer a outra classe.

[210] 編號 N.º : N/111086

[220] 申請日 Data de pedido : 2016/04/22

[730] 申請人 Requerente : MACAU — SERVIÇOS PROFISSIONAIS, LIMITADA

地址 Endereço : Avenida Comercial de Macau, n.º251A-301, AIA Tower, 12.º andar, Macau

國籍 Nacionalidade : 根據澳門法例成立 Constituída segundo as leis de Macau

活動 Actividade : 商業及工業 comercial e industrial

[511] 類別 Classe : 35

[511] 服務 Serviços : Publicação de materiais publicitários; serviços de publicidade e promoção; serviços de vendas, publicidade, promoção e informação comercial; disseminação e actualização de material publicitário; compilação de anúncios para uso como portais na Internet; aluguer de espaço publicitário; processamento de dados informáticos; leilões através da Internet; fornecimento de bases de dados informáticas relacionadas com negócios; serviços de vendas a retalho e por grosso através duma rede informática global; vendas a retalho e por grosso de produtos electrónicos e de telecomunicações, hardware e software para computadores,

aparelhos e instrumentos para gravação, recepção, transmissão, difusão, impressão e/ou reprodução de dados, informação, fotos, imagens, e/ou som; organização de exposições para fins comerciais ou publicitários; compilação e aluguer de listas de endereços; serviços de administração comercial para o processamento de vendas pela Internet; serviços de consultoria, informação, gestão e assessoria relacionados com todos os supra mencionados serviços.

[540] 商標 Marca :

Macau Professional Services

[591] 商標顏色 Cores de marca : Preto.

[210] 編號 N.º : N/111087

[220] 申請日 Data de pedido : 2016/04/22

[730] 申請人 Requerente : MACAU - SERVIÇOS PROFISSIONAIS, LIMITADA

地址 Endereço : Avenida Comercial de Macau, nº251A-301, AIA Tower, 12.º andar, Macau

國籍 Nacionalidade : 根據澳門法例成立 Constituída segundo as leis de Macau

活動 Actividade : 商業及工業 comercial e industrial

[511] 類別 Classe : 37

[511] 服務 Serviços : Serviços de construção e de engenharia; serviços de conservação e reparação de todos os produtos em geral, incluindo serviços de construção, instalação, assistência, manutenção, revisão e reparação de equipamento electrónico, de equipamento mecânico e óptico, computadores, equipamento periférico de computadores, equipamento de telecomunicação, equipamento de redes de dados para telecomunicação, equipamento de redes de mensagens e correio, aparelhos e instalações de processamento de dados e programação de computadores, terminais de computadores, máquinas comerciais e preparação de relatórios relativos aos serviços indicados; serviços de assistência, reparação e conservação de veículos terrestres e náuticos e baterias; reparação e calibragem de aparelhos e instrumentos eléctricos, electrónicos e fotográficos; instalação, manutenção e reparação de equipamento electrónico para sistemas de pontos de vendas, nomeadamente, instalação, manutenção e reparação de terminais de pontos de venda, de leitores de códigos de barras, de leitores ópticos, de monitores para a exibição de publicidade, de teclados, de gavetas de dinheiro automáticas, de impressoras, de digitalizadores (scanners), de transmissores de rádio, de receptores de rádio, e de hardware de computador; instalação de hardware de computador; serviços de informações relacionadas com reparações ou instalações, prestados online a partir de uma base de dados de computador ou da Internet; instalação e reparação de telefones; instalação, manutenção e reparação de máquinas e equipamentos para escritórios; instalação, manutenção e reparação de aparelhos para a gravação, transmissão ou reprodução de som ou de imagens para a transmissão, distribuição e difusão de informações, dados, gráficos, som, música, vídeos, animações e texto, através de sistemas de satélite ou redes de computadores; serviços de consultoria, informações e assessoria relacionados com os serviços atrás referidos.

[540] 商標 Marca :

Macau Professional Services

[591] 商標顏色 Cores de marca : Preto.

[210] 編號 N.º : N/111088

[220] 申請日 Data de pedido : 2016/04/22

- [730] 申請人 Requerente : MACAU — SERVIÇOS PROFISSIONAIS, LIMITADA
 地址 Endereço : Avenida Comercial de Macau, nº251A-301, AIA Tower, 12.º andar, Macau
 國籍 Nacionalidade : 根據澳門法例成立 Constituída segundo as leis de Macau
 活動 Actividade : 商業及工業 comercial e industrial
- [511] 類別 Classe : 42
- [511] 服務 Serviços : Design, desenvolvimento e manutenção de software e hardware; serviços de Fornecedor de Serviços de Aplicação (ASP) contendo software informático; serviços de Fornecedor de Serviços de Aplicação (ASP) que incluem software para criação, descarregamento, transmissão, recepção, edição, extracção, codificação, descodificação, visualização, armazenamento e organização de texto, gráficos, e publicações electrónicas; serviços científicos e tecnológicos, bem como os serviços de pesquisas e de desenho relacionados com os mesmos; serviços de análises e pesquisas industriais; desenho e desenvolvimento de hardware e software informáticos; serviços de consultoria em hardware e software informáticos; aluguer de aparelhos e equipamento de hardware e software informáticos; serviços de consultoria em software multimédia e audiovisual; programação informática; serviços de apoio e consultoria para o desenvolvimento de sistemas informáticos, bases de dados e aplicações; desenho gráfico para a compilação de páginas electrónicas na Internet; informações relacionadas com hardware ou software informático fornecido em linha através de uma rede informática global ou da Internet; criação e manutenção de páginas electrónicas; hospedagem de páginas electrónicas de terceiros na Internet; fornecimento de motores de busca para a obtenção de dados através de redes de comunicações; serviços de Fornecedor de Serviços de Aplicação (ASP) que incluem software para utilização em relação com um serviço de subscrição de música na internet, software que permite aos utilizadores tocar e programar música e conteúdos de áudio, vídeo, texto e multimédia, todos relacionados com entretenimento, e software com gravações de sons musicais e conteúdos de áudio, vídeo, texto e multimédia, todos relacionados com entretenimento; fornecimento de acesso temporário à internet para utilizar software não descarregável em linha que permite aos utilizadores programar conteúdos de áudio, vídeo, texto e multimédia, incluindo programas de música, concertos, vídeos, rádio, televisão, notícias, desportos, jogos, eventos culturais e recreativos; fornecimento de motores de busca para a obtenção de dados numa rede informática global; serviços de fornecimento de informações, aconselhamento e consultoria relacionados com o supracitado; operação de motores de busca; serviços de consultoria e de apoio informáticos para a gravação (scanning) de informações em discos de computadores; criação de índices de informações na internet, páginas electrónicas e outros recursos disponíveis em redes informáticas globais para terceiros; serviços científicos e tecnológicos e pesquisa e «design» relacionados com isso, serviços de análise industrial e de pesquisa; «design» e desenvolvimento de hardware e de software para computadores; «design» de computadores, de computadores «notebook», de computadores «laptop», de computadores portáteis e de computadores de mão; «design» de assistentes digitais pessoais, e de leitores de media pessoais; «design» de telefones móveis e de telefones inteligentes; «design» de câmaras digitais; serviços de computadores; programação de computadores; serviços de software de sistemas de computadores; provisão de serviços de ligação directa entre utilizadores de computadores para trocas de dados; «design» de software para computadores; «design» de sistemas de computadores; «design» e desenvolvimento de «webpages»; hospedagem de «webpages» para terceiros; hospedagem de aplicações de computador para a procura e recolha de informação de bases de dados e de redes de computadores; provisão de informação técnica por pedido específico dos utilizadores finais através de telefone ou de redes globais de computadores; serviços de computador relacionados com a procura personalizada de bases de dados de computadores e de «websites»; provisão de conexões de computador a «websites» de terceiros para facilitar o comércio electrónico e transacções

de negócios reais; serviços de informação, aconselhamento e de consultadoria relacionados com todos os serviços supracitados.

[540] 商標 Marca :

Macau Professional Services

[591] 商標顏色 Cores de marca : Preto.

通知 Notificações : Nos termos dos n.ºs 1 a 3 do artigo 209.º do Decreto-Lei n.ºs 97/99/M, de 13 de Dezembro, excluiu-se «fornecimento de acesso à Internet a utilizadores (fornecedores de serviço); serviços de redes sociais online; fornecimento de redes sociais nos sítios da Internet;», por pertencer a outra classe.

[210] 編號 N.º : N/111089

[220] 申請日 Data de pedido : 2016/04/22

[730] 申請人 Requerente : CESL ÁSIA — INVESTIMENTOS E SERVIÇOS, S.A.

地址 Endereço : Avenida Comercial de Macau, n.º251A-301, AIA Tower, 12.º andar, Macau

國籍 Nacionalidade : 根據澳門法例成立 Constituída segundo as leis de Macau

活動 Actividade : 商業及工業 comercial e industrial

[511] 類別 Classe : 35

[511] 服務 Serviços : Publicação de materiais publicitários; serviços de publicidade e promoção; serviços de vendas, publicidade, promoção e informação comercial; disseminação e actualização de material publicitário; compilação de anúncios para uso como portais na Internet; aluguer de espaço publicitário; processamento de dados informáticos; leilões através da Internet; fornecimento de bases de dados informáticas relacionadas com negócios; serviços de vendas a retalho e por grosso através duma rede informática global; vendas a retalho e por grosso de produtos electrónicos e de telecomunicações, hardware e software para computadores, aparelhos e instrumentos para gravação, recepção, transmissão, difusão, impressão e/ou reprodução de dados, informação, fotos, imagens, e/ou som; organização de exposições para fins comerciais ou publicitários; compilação e aluguer de listas de endereços; serviços de administração comercial para o processamento de vendas pela Internet; serviços de consultoria, informação, gestão e assessoria relacionados com todos os supra mencionados serviços.

[540] 商標 Marca :

CESL Asia - Investments and Services

[591] 商標顏色 Cores de marca : Preto.

[210] 編號 N.º : N/111090

[220] 申請日 Data de pedido : 2016/04/22

[730] 申請人 Requerente : CESL ÁSIA — INVESTIMENTOS E SERVIÇOS, S.A.

地址 Endereço : Avenida Comercial de Macau, n.º251A-301, AIA Tower, 12.º andar, Macau

國籍 Nacionalidade : 根據澳門法例成立 Constituída segundo as leis de Macau

活動 Actividade : 商業及工業 comercial e industrial

[511] 類別 Classe : 36

[511] 服務 Serviços : Serviços de seguros e financeiros; serviços financeiros prestados através de meios de telecomunicações; serviços de consultoria e assessoria financeira; serviços de correctora, cotações da bolsa de valores; serviços de cartões de crédito, serviços de cartões de débito, serviços de cartões de débito em conta e serviços de aval de cheques; verificação de crédito via rede global informática de informações; serviços electrónicos de gestão de crédito de

risco; serviços electrónicos de pagamento de compras e pagamento de contas; serviços de débito e crédito de contas financeiras; emissão de cartões de valor armazenado, cartões de débito e cartões de crédito; serviços de informações relacionadas com finança e seguros, prestadas em linha, a partir de uma base de dados informática ou da Internet; serviços de consultoria, informação, gestão e assessoria relacionados com todos os supra mencionados serviços.

[540] 商標 Marca :

CESL Asia - Investments and Services

[591] 商標顏色 Cores de marca : Preto.

[210] 編號 N.º : N/111091

[220] 申請日 Data de pedido : 2016/04/22

[730] 申請人 Requerente : CESL ÁSIA — INVESTIMENTOS E SERVIÇOS, S.A.

地址 Endereço : Avenida Comercial de Macau, n.º251A-301, AIA Tower, 12.º andar, Macau

國籍 Nacionalidade : 根據澳門法例成立 Constituída segundo as leis de Macau

活動 Actividade : 商業及工業 comercial e industrial

[511] 類別 Classe : 37

[511] 服務 Serviços : Serviços de construção e de engenharia; serviços de conservação e reparação de todos os produtos em geral, incluindo serviços de construção, instalação, assistência, manutenção, revisão e reparação de equipamento electrónico, de equipamento mecânico e óptico, computadores, equipamento periférico de computadores, equipamento de telecomunicação, equipamento de redes de dados para telecomunicação, equipamento de redes de mensagens e correio, aparelhos e instalações de processamento de dados e programação de computadores, terminais de computadores, máquinas comerciais e preparação de relatórios relativos aos serviços indicados; serviços de assistência, reparação e conservação de veículos terrestres e náuticos e baterias; reparação e calibragem de aparelhos e instrumentos eléctricos, electrónicos e fotográficos; instalação, manutenção e reparação de equipamento electrónico para sistemas de pontos de vendas, nomeadamente, instalação, manutenção e reparação de terminais de pontos de venda, de leitores de códigos de barras, de leitores ópticos, de monitores para a exibição de publicidade, de teclados, de gavetas de dinheiro automáticas, de impressoras, de digitalizadores (scanners), de transmissores de rádio, de receptores de rádio, e de hardware de computador; instalação de hardware de computador; serviços de informações relacionadas com reparações ou instalações, prestados online a partir de uma base de dados de computador ou da Internet; instalação e reparação de telefones; instalação, manutenção e reparação de máquinas e equipamentos para escritórios; instalação, manutenção e reparação de aparelhos para a gravação, transmissão ou reprodução de som ou de imagens para a transmissão, distribuição e difusão de informações, dados, gráficos, som, música, vídeos, animações e texto, através de sistemas de satélite ou redes de computadores; serviços de consultoria, informações e assessoria relacionados com os serviços atrás referidos; todos incluídos na classe 37.

[540] 商標 Marca :

CESL Asia - Investments and Services

[591] 商標顏色 Cores de marca : Preto.

[210] 編號 N.º : N/111092

[220] 申請日 Data de pedido : 2016/04/22

- [730] 申請人 Requerente : CESL ÁSIA — INVESTIMENTOS E SERVIÇOS, S.A.
地址 Endereço : Avenida Comercial de Macau, nº251A-301, AIA Tower, 12.º andar, Macau
國籍 Nacionalidade : 根據澳門法例成立 Constituída segundo as leis de Macau
活動 Actividade : 商業及工業 comercial e industrial
- [511] 類別 Classe : 42
- [511] 服務 Serviços : Design, desenvolvimento e manutenção de software e hardware; serviços de Fornecedor de Serviços de Aplicação (ASP) contendo software informático; serviços de Fornecedor de Serviços de Aplicação (ASP) que incluem software para criação, descarregamento, transmissão, recepção, edição, extracção, codificação, descodificação, visualização, armazenamento e organização de texto, gráficos, e publicações electrónicas; serviços científicos e tecnológicos, bem como os serviços de pesquisas e de desenho relacionados com os mesmos; serviços de análises e pesquisas industriais; desenho e desenvolvimento de hardware e software informáticos; serviços de consultoria em hardware e software informáticos; aluguer de aparelhos e equipamento de hardware e software informáticos; serviços de consultoria em software multimédia e audiovisual; programação informática; serviços de apoio e consultoria para o desenvolvimento de sistemas informáticos, bases de dados e aplicações; desenho gráfico para a compilação de páginas electrónicas na Internet; informações relacionadas com hardware ou software informático fornecido em linha através de uma rede informática global ou da Internet; criação e manutenção de páginas electrónicas; hospedagem de páginas electrónicas de terceiros na Internet; fornecimento de motores de busca para a obtenção de dados através de redes de comunicações; serviços de Fornecedor de Serviços de Aplicação (ASP) que incluem software para utilização em relação com um serviço de subscrição de música na internet, software que permite aos utilizadores tocar e programar música e conteúdos de áudio, vídeo, texto e multimédia, todos relacionados com entretenimento, e software com gravações de sons musicais e conteúdos de áudio, vídeo, texto e multimédia, todos relacionados com entretenimento; fornecimento de acesso temporário à internet para utilizar software não descarregável em linha que permite aos utilizadores programar conteúdos de áudio, vídeo, texto e multimédia, incluindo programas de música, concertos, vídeos, rádio, televisão, notícias, desportos, jogos, eventos culturais e recreativos; fornecimento de motores de busca para a obtenção de dados numa rede informática global; serviços de fornecimento de informações, aconselhamento e consultoria relacionados com o supracitado; operação de motores de busca; serviços de consultoria e de apoio informáticos para a gravação (scanning) de informações em discos de computadores; criação de índices de informações na internet, páginas electrónicas e outros recursos disponíveis em redes informáticas globais para terceiros; serviços científicos e tecnológicos e pesquisa e «design» relacionados com isso, serviços de análise industrial e de pesquisa; «design» e desenvolvimento de hardware e de software para computadores; «design» de computadores, de computadores «notebook», de computadores «laptop», de computadores portáteis e de computadores de mão; «design» de assistentes digitais pessoais, e de leitores de media pessoais; «design» de telefones móveis e de telefones inteligentes; «design» de câmaras digitais; serviços de computadores; programação de computadores; serviços de software de sistemas de computadores; provisão de serviços de ligação directa entre utilizadores de computadores para trocas de dados; «design» de software para computadores; «design» de sistemas de computadores; «design» e desenvolvimento de «webpages»; hospedagem de «webpages» para terceiros; hospedagem de aplicações de computador para a procura e recolha de informação de bases de dados e de redes de computadores; provisão de informação técnica por pedido específico dos utilizadores finais através de telefone ou de redes globais de computadores; serviços de computador relacionados com a procura personalizada de bases de dados de computadores e de «websites»; provisão de conexões de computador a «websites» de terceiros para facilitar o comércio electrónico e transacções

de negócios reais; serviços de informação, aconselhamento e de consultadoria relacionados com todos os serviços supracitados.

[540] 商標 Marca :

CESL Asia - Investments and Services

[591] 商標顏色 Cores de marca : Preto.

通知 Notificações : Nos termos dos n.ºs 1 a 3 do artigo 209.º do Decreto-Lei n.º 97/99/M, de 13 de Dezembro, excluiu-se «fornecimento de acesso à Internet a utilizadores (fornecedores de serviço); serviços de redes sociais online; fornecimento de redes sociais nos sítios da Internet;», por pertencer a outra classe.

[210] 編號 N.º : N/111093

[220] 申請日 Data de pedido : 2016/04/22

[730] 申請人 Requerente : DAFOO GESTÃO, OPERAÇÃO E MANUTENÇÃO DE INSTALAÇÕES, LIMITADA

地址 Endereço : Avenida Comercial de Macau, n.º251A-301, AIA Tower, 12.º andar, Macau

國籍 Nacionalidade : 根據澳門法例成立 Constituída segundo as leis de Macau

活動 Actividade : 商業及工業 comercial e industrial

[511] 類別 Classe : 35

[511] 服務 Serviços : Publicação de materiais publicitários; serviços de publicidade e promoção; serviços de vendas, publicidade, promoção e informação comercial; disseminação e actualização de material publicitário; compilação de anúncios para uso como portais na Internet; aluguer de espaço publicitário; processamento de dados informáticos; leilões através da Internet; fornecimento de bases de dados informáticas relacionadas com negócios; serviços de vendas a retalho e por grosso através duma rede informática global; vendas a retalho e por grosso de produtos electrónicos e de telecomunicações, hardware e software para computadores, aparelhos e instrumentos para gravação, recepção, transmissão, difusão, impressão e/ou reprodução de dados, informação, fotos, imagens, e/ou som; organização de exposições para fins comerciais ou publicitários; compilação e aluguer de listas de endereços; serviços de administração comercial para o processamento de vendas pela Internet; serviços de consultoria, informação, gestão e assessoria relacionados com todos os supra mencionados serviços.

[540] 商標 Marca :

Dafoo Facilities Management

[591] 商標顏色 Cores de marca : Preto.

[210] 編號 N.º : N/111094

[220] 申請日 Data de pedido : 2016/04/22

[730] 申請人 Requerente : DAFOO GESTÃO, OPERAÇÃO E MANUTENÇÃO DE INSTALAÇÕES, LIMITADA

地址 Endereço : Avenida Comercial de Macau, n.º251A-301, AIA Tower, 12.º andar, Macau

國籍 Nacionalidade : 根據澳門法例成立 Constituída segundo as leis de Macau

活動 Actividade : 商業及工業 comercial e industrial

[511] 類別 Classe : 36

[511] 服務 Serviços : Serviços de seguros e financeiros; serviços financeiros prestados através de meios de telecomunicações; serviços de consultoria e assessoria financeira; serviços de correctora, cotações da bolsa de valores; serviços de cartões de crédito, serviços de cartões de débito,

serviços de cartões de débito em conta e serviços de aval de cheques; verificação de crédito via rede global informática de informações; serviços electrónicos de gestão de crédito de risco; serviços electrónicos de pagamento de compras e pagamento de contas; serviços de débito e crédito de contas financeiras; emissão de cartões de valor armazenado, cartões de débito e cartões de crédito; serviços de informações relacionadas com finança e seguros, prestadas em linha, a partir de uma base de dados informática ou da Internet; serviços de consultoria, informação, gestão e assessoria relacionados com todos os supra mencionados serviços.

[540] 商標 Marca

:
Dafoo Facilities Management

[591] 商標顏色 Cores de marca : Preto.

[210] 編號 N.º : N/111095

[220] 申請日 Data de pedido : 2016/04/22

[730] 申請人 Requerente : DAFOO GESTÃO, OPERAÇÃO E MANUTENÇÃO DE INSTALAÇÕES, LIMITADA

地址 Endereço : Avenida Comercial de Macau, nº251A-301, AIA Tower, 12.º andar, Macau

國籍 Nacionalidade : 根據澳門法例成立 Constituída segundo as leis de Macau

活動 Actividade : 商業及工業 comercial e industrial

[511] 類別 Classe : 37

[511] 服務 Serviços : Serviços de construção e de engenharia; serviços de conservação e reparação de todos os produtos em geral, incluindo serviços de construção, instalação, assistência, manutenção, revisão e reparação de equipamento electrónico, de equipamento mecânico e óptico, computadores, equipamento periférico de computadores, equipamento de telecomunicação, equipamento de redes de dados para telecomunicação, equipamento de redes de mensagens e correio, aparelhos e instalações de processamento de dados e programação de computadores, terminais de computadores, máquinas comerciais e preparação de relatórios relativos aos serviços indicados; serviços de assistência, reparação e conservação de veículos terrestres e náuticos e baterias; reparação e calibragem de aparelhos e instrumentos eléctricos, electrónicos e fotográficos; instalação, manutenção e reparação de equipamento electrónico para sistemas de pontos de vendas, nomeadamente, instalação, manutenção e reparação de terminais de pontos de venda, de leitores de códigos de barras, de leitores ópticos, de monitores para a exibição de publicidade, de teclados, de gavetas de dinheiro automáticas, de impressoras, de digitalizadores (scanners), de transmissores de rádio, de receptores de rádio, e de hardware de computador; instalação de hardware de computador; serviços de informações relacionadas com reparações ou instalações, prestados online a partir de uma base de dados de computador ou da Internet; instalação e reparação de telefones; instalação, manutenção e reparação de máquinas e equipamentos para escritórios; instalação, manutenção e reparação de aparelhos para a gravação, transmissão ou reprodução de som ou de imagens para a transmissão, distribuição e difusão de informações, dados, gráficos, som, música, vídeos, animações e texto, através de sistemas de satélite ou redes de computadores; serviços de consultoria, informações e assessoria relacionados com os serviços atrás referidos.

[540] 商標 Marca

:
Dafoo Facilities Management

[591] 商標顏色 Cores de marca : Preto.

[210]	編號 N.º	:	N/111096
[220]	申請日 Data de pedido	:	2016/04/22
[730]	申請人 Requerente	:	DAFOO GESTÃO, OPERAÇÃO E MANUTENÇÃO DE INSTALAÇÕES, LIMITADA
	地址 Endereço	:	Avenida Comercial de Macau, nº251A-301, AIA Tower, 12.º andar, Macau
	國籍 Nacionalidade	:	根據澳門法例成立 Constituída segundo as leis de Macau
	活動 Actividade	:	商業及工業 comercial e industrial
[511]	類別 Classe	:	42
[511]	服務 Serviços	:	Design, desenvolvimento e manutenção de software e hardware; serviços de Fornecedor de Serviços de Aplicação (ASP) contendo software informático; serviços de Fornecedor de Serviços de Aplicação (ASP) que incluem software para criação, descarregamento, transmissão, recepção, edição, extração, codificação, descodificação, visualização, armazenamento e organização de texto, gráficos, e publicações electrónicas; serviços científicos e tecnológicos, bem como os serviços de pesquisas e de desenho relacionados com os mesmos; serviços de análises e pesquisas industriais; desenho e desenvolvimento de hardware e software informáticos; serviços de consultoria em hardware e software informáticos; aluguer de aparelhos e equipamento de hardware e software informáticos; serviços de consultoria em software multimédia e audiovisual; programação informática; serviços de apoio e consultoria para o desenvolvimento de sistemas informáticos, bases de dados e aplicações; desenho gráfico para a compilação de páginas electrónicas na Internet; informações relacionadas com hardware ou software informático fornecido em linha através de uma rede informática global ou da Internet; criação e manutenção de páginas electrónicas; hospedagem de páginas electrónicas de terceiros na Internet; fornecimento de motores de busca para a obtenção de dados através de redes de comunicações; serviços de Fornecedor de Serviços de Aplicação (ASP) que incluem software para utilização em relação com um serviço de subscrição de música na internet, software que permite aos utilizadores tocar e programar música e conteúdos de áudio, vídeo, texto e multimédia, todos relacionados com entretenimento, e software com gravações de sons musicais e conteúdos de áudio, vídeo, texto e multimédia, todos relacionados com entretenimento; fornecimento de acesso temporário à internet para utilizar software não descarregável em linha que permite aos utilizadores programar conteúdos de áudio, vídeo, texto e multimédia, incluindo programas de música, concertos, vídeos, rádio, televisão, notícias, desportos, jogos, eventos culturais e recreativos; fornecimento de motores de busca para a obtenção de dados numa rede informática global; serviços de fornecimento de informações, aconselhamento e consultoria relacionados com o supracitado; operação de motores de busca; serviços de consultoria e de apoio informáticos para a gravação (scanning) de informações em discos de computadores; criação de índices de informações na internet, páginas electrónicas e outros recursos disponíveis em redes informáticas globais para terceiros; serviços científicos e tecnológicos e pesquisa e «design» relacionados com isso, serviços de análise industrial e de pesquisa; «design» e desenvolvimento de hardware e de software para computadores; «design» de computadores, de computadores «notebook», de computadores «laptop», de computadores portáteis e de computadores de mão; «design» de assistentes digitais pessoais, e de leitores de media pessoais; «design» de telefones móveis e de telefones inteligentes; «design» de câmaras digitais; serviços de computadores; programação de computadores; serviços de software de sistemas de computadores; provisão de serviços de ligação directa entre utilizadores de computadores para trocas de dados; «design» de software para computadores; «design» de sistemas de computadores; «design» e desenvolvimento de «webpages»; hospedagem de «webpages» para terceiros; hospedagem de aplicações de computador para a procura e recolha de informação de bases de dados e de redes de computadores; provisão de informação técnica por pedido específico dos utilizadores finais através de telefone ou

de redes globais de computadores; serviços de computador relacionados com a procura personalizada de bases de dados de computadores e de «websites»; provisão de conexões de computador a «websites» de terceiros para facilitar o comércio electrónico e transacções de negócios reais; serviços de informação, aconselhamento e de consultadoria relacionados com todos os serviços supracitados.

[540] 商標 Marca :

Dafoo Facilities Management

[591] 商標顏色 Cores de marca : Preto.

通知 Notificações : Nos termos dos n.ºs 1 a 3 do artigo 209.º do Decreto-Lei n.º 97/99/M, de 13 de Dezembro, excluiu-se «fornecimento de acesso à Internet a utilizadores (fornecedores de serviço); serviços de redes sociais online; fornecimento de redes sociais nos sítios da Internet;», por pertencer a outra classe.

[210] 編號 N.º : N/111097

[220] 申請日 Data de pedido : 2016/04/22

[730] 申請人 Requerente : FOCUS SERVIÇOS TÉCNICOS E DE ENERGIA, LIMITADA

地址 Endereço : Avenida Comercial de Macau, n.º251A-301, AIA Tower, 12.º andar, Macau

國籍 Nacionalidade : 根據澳門法例成立 Constituída segundo as leis de Macau

活動 Actividade : 商業及工業 comercial e industrial

[511] 類別 Classe : 35

[511] 服務 Serviços : Publicação de materiais publicitários; serviços de publicidade e promoção; serviços de vendas, publicidade, promoção e informação comercial; disseminação e actualização de material publicitário; compilação de anúncios para uso como portais na Internet; aluguer de espaço publicitário; processamento de dados informáticos; leilões através da Internet; fornecimento de bases de dados informáticas relacionadas com negócios; serviços de vendas a retalho e por grosso através duma rede informática global; vendas a retalho e por grosso de produtos electrónicos e de telecomunicações, hardware e software para computadores, aparelhos e instrumentos para gravação, recepção, transmissão, difusão, impressão e/ou reprodução de dados, informação, fotos, imagens, e/ou som; organização de exposições para fins comerciais ou publicitários; compilação e aluguer de listas de endereços; serviços de administração comercial para o processamento de vendas pela Internet; serviços de consultoria, informação, gestão e assessoria relacionados com todos os supra mencionados serviços.

[540] 商標 Marca :

Focus Technical and Energy Services

[591] 商標顏色 Cores de marca : Preto.

[210] 編號 N.º : N/111098

[220] 申請日 Data de pedido : 2016/04/22

[730] 申請人 Requerente : FOCUS SERVIÇOS TÉCNICOS E DE ENERGIA, LIMITADA

地址 Endereço : Avenida Comercial de Macau, n.º251A-301, AIA Tower, 12.º andar, Macau

國籍 Nacionalidade : 根據澳門法例成立 Constituída segundo as leis de Macau

活動 Actividade : 商業及工業 comercial e industrial

[511] 類別 Classe : 37

[511] 服務 Serviços : Serviços de construção e de engenharia; serviços de conservação e reparação de todos os produtos em geral, incluindo serviços de construção, instalação, assistência, manutenção,

revisão e reparação de equipamento electrónico, de equipamento mecânico e óptico, computadores, equipamento periférico de computadores, equipamento de telecomunicação, equipamento de redes de dados para telecomunicação, equipamento de redes de mensagens e correio, aparelhos e instalações de processamento de dados e programação de computadores, terminais de computadores, máquinas comerciais e preparação de relatórios relativos aos serviços indicados; serviços de assistência, reparação e conservação de veículos terrestres e náuticos e baterias; reparação e calibragem de aparelhos e instrumentos eléctricos, electrónicos e fotográficos; instalação, manutenção e reparação de equipamento electrónico para sistemas de pontos de vendas, nomeadamente, instalação, manutenção e reparação de terminais de pontos de venda, de leitores de códigos de barras, de leitores ópticos, de monitores para a exibição de publicidade, de teclados, de gavetas de dinheiro automáticas, de impressoras, de digitalizadores (scanners), de transmissores de rádio, de receptores de rádio, e de hardware de computador; instalação de hardware de computador; serviços de informações relacionadas com reparações ou instalações, prestados online a partir de uma base de dados de computador ou da Internet; instalação e reparação de telefones; instalação, manutenção e reparação de máquinas e equipamentos para escritórios; instalação, manutenção e reparação de aparelhos para a gravação, transmissão ou reprodução de som ou de imagens para a transmissão, distribuição e difusão de informações, dados, gráficos, som, música, vídeos, animações e texto, através de sistemas de satélite ou redes de computadores; serviços de consultadoria, informações e assessoria relacionados com os serviços atrás referidos.

[540] 商標 Marca :

Focus Technical and Energy Services

[591] 商標顏色 Cores de marca : Preto.

-
- [210] 編號 N.º : N/111099
- [220] 申請日 Data de pedido : 2016/04/22
- [730] 申請人 Requerente : FOCUS SERVIÇOS TÉCNICOS E DE ENERGIA, LIMITADA
- 地址 Endereço : Avenida Comercial de Macau, nº251A-301, AIA Tower, 12.º andar, Macau
- 國籍 Nacionalidade : 根據澳門法例成立 Constituída segundo as leis de Macau
- 活動 Actividade : 商業及工業 comercial e industrial
- [511] 類別 Classe : 40
- [511] 服務 Serviços : Abrasão/esmerilhamento; serralharia de ferro; fabrico de caldeiras; polimento por abrasão; chapear a cadmio; chapear a crómio; serralharia de cobre; niquelar; gravação de metais; galvanização; douradura; chapear a ouro; traçar a laser; magnetização; informação sobre tratamento de materiais; moldes em metal; placas em metal; temperar metais; tratamento de metais; serração; chapear a níquel; serviços de refinação; chapear a prata; soldar; acabamentos de filetes; chapear a zinco; montagem de materiais por encomenda (para terceiros); corte de chaves; laminagem; destruição de desperdícios e lixo; incineração de desperdícios e lixo; reciclagem de desperdícios e lixo; tratamento de lixo (transformação); fabrico/processamento/montagem de dispositivos semicondutores; prestação de informações sobre fabrico/processamento/montagem de dispositivos semicondutores; fabrico/processamento/montagem de fichas semicondutoras; prestação de informações sobre fabrico/processamento/montagem de fichas semicondutoras; fabrico/processamento/montagem de chapas semicondutoras; prestação de informações sobre fabrico/processamento/montagem de chapas semicondutoras; fabrico/processamento/montagem de circuitos integrados; prestação de informações sobre fabrico/processamento/montagem de circuitos integrados; fabrico/processamento/montagem de microcomputadores; prestação de informações sobre

fabrico/processamento/montagem de microcomputadores; fabrico/processamento/montagem de cartões IC; prestação de informações sobre fabrico/processamento/montagem de cartões IC; fabrico/processamento/montagem de memórias para semicondutores; prestação de informações sobre fabrico/processamento/montagem de memórias para semicondutores; fabrico/processamento/montagem de quadros de circuitos; prestação de informações sobre fabrico/processamento/montagem de quadros de circuitos; aluguer de aparelhos para fabrico de semicondutores; prestação de informações sobre aluguer de aparelhos para fabrico de semicondutores; aluguer de aparelhos para testar semicondutores; prestação de informações sobre aluguer de aparelhos para testar semicondutores; aluguer de aparelhos para inspeção de semicondutores; prestação de informações sobre aluguer de aparelhos para inspeção de semicondutores; serviços de fundição de semicondutores e circuitos integrados, nomeadamente o fabrico e montagem por encomenda de produtos eléctricos e electrónicos e dispositivos semicondutores por encomenda e/ou especificação de terceiros e testar o fabrico de dispositivos semicondutores por encomenda e/ou especificação de terceiros; prestação de informações no sector de serviços de fundição de semicondutores e circuitos integrados, nomeadamente o fabrico e montagem por encomenda de produtos eléctricos e electrónicos e dispositivos semicondutores por encomenda e/ou especificação de terceiros, e testar o fabrico de dispositivos semicondutores por encomenda e/ou especificação de terceiros; lavagem de radiação; tratamento/processamento (incluindo secagem) de tecidos/vestuário/peles/couro; processamento de metais; processamento de borracha; processamento de plástico; processamento de cerâmica; trabalhos em madeira; tratamento de papel; trabalhos em pedra; taxidermia; processamento de bambu/cortiça/canas/vimes/outras materiais básicos de plantas (excepto alimentos primários de alimentação); processamento de alimentos; processamento de membros artificiais/dentaduras postiças/materiais médicos; processamento de filmes cinematográficos; ampliação de fotografias; impressão de fotografias; revelação de filmes fotográficos; encadernação de livros; purificação da água; reciclagem de combustíveis nucleares; gravação de selos; fotogravura; aluguer de máquinas/aparelhos têxteis; aluguer de aparelhos para revelação/impressão/ampliação ou acabamento de fotografias; aluguer de máquinas e ferramentas para trabalhos em ferro; aluguer de máquinas para encadernação de livros; aluguer de máquinas/aparelhos para processamento de alimentos ou bebidas; aluguer de máquinas/instrumentos para o corte de árvores; máquinas/aparelhos para trabalhar em madeira/contraplacado; aluguer de máquinas para o fabrico de polpa; máquinas para fazer papel; máquinas para processamento de papel; aluguer de máquinas para purificar água; aluguer de aparelhos para compactação de lixo; aluguer de aparelhos para esmagamento/esfarrapagem de lixo; aluguer de máquinas/aparelhos químicos; aluguer de máquinas para o fabrico de artigos de vidro; aluguer de máquinas de sapatos; aluguer de máquinas para processamento de tabaco; impressoras; recolha/separação/arrumação de desperdícios e lixo; aluguer de máquinas/aparelhos de tipografia; todos incluídos na classe 40.

[540] 商標 Marca :

Focus Technical and Energy Services

[591] 商標顏色 Cores de marca : Preto.

- [210] 編號 N.º : N/111100
 [220] 申請日 Data de pedido : 2016/04/22
 [730] 申請人 Requerente : FOCUS SERVIÇOS TÉCNICOS E DE ENERGIA, LIMITADA
 地址 Endereço : Avenida Comercial de Macau, n.º251A-301, AIA Tower, 12.º andar, Macau
 國籍 Nacionalidade : 根據澳門法例成立 Constituída segundo as leis de Macau

活動 Actividade	: 商業及工業 comercial e industrial
[511] 類別 Classe	: 42
[511] 服務 Serviços	: Design, desenvolvimento e manutenção de software e hardware; serviços de Fornecedor de Serviços de Aplicação (ASP) contendo software informático; serviços de Fornecedor de Serviços de Aplicação (ASP) que incluem software para criação, descarregamento, transmissão, recepção, edição, extracção, codificação, descodificação, visualização, armazenamento e organização de texto, gráficos, e publicações electrónicas; serviços científicos e tecnológicos, bem como os serviços de pesquisas e de desenho relacionados com os mesmos; serviços de análises e pesquisas industriais; desenho e desenvolvimento de hardware e software informáticos; serviços de consultoria em hardware e software informáticos; aluguer de aparelhos e equipamento de hardware e software informáticos; serviços de consultoria em software multimédia e audiovisual; programação informática; serviços de apoio e consultoria para o desenvolvimento de sistemas informáticos, bases de dados e aplicações; desenho gráfico para a compilação de páginas electrónicas na Internet; informações relacionadas com hardware ou software informático fornecido em linha através de uma rede informática global ou da Internet; criação e manutenção de páginas electrónicas; hospedagem de páginas electrónicas de terceiros na Internet; fornecimento de motores de busca para a obtenção de dados através de redes de comunicações; serviços de Fornecedor de Serviços de Aplicação (ASP) que incluem software para utilização em relação com um serviço de subscrição de música na internet, software que permite aos utilizadores tocar e programar música e conteúdos de áudio, vídeo, texto e multimédia, todos relacionados com entretenimento, e software com gravações de sons musicais e conteúdos de áudio, vídeo, texto e multimédia, todos relacionados com entretenimento; fornecimento de acesso temporário à internet para utilizar software não descarregável em linha que permite aos utilizadores programar conteúdos de áudio, vídeo, texto e multimédia, incluindo programas de música, concertos, vídeos, rádio, televisão, notícias, desportos, jogos, eventos culturais e recreativos; fornecimento de motores de busca para a obtenção de dados numa rede informática global; serviços de fornecimento de informações, aconselhamento e consultoria relacionados com o supracitado; operação de motores de busca; serviços de consultoria e de apoio informáticos para a gravação (scanning) de informações em discos de computadores; criação de índices de informações na internet, páginas electrónicas e outros recursos disponíveis em redes informáticas globais para terceiros; serviços científicos e tecnológicos e pesquisa e «design» relacionados com isso, serviços de análise industrial e de pesquisa; «design» e desenvolvimento de hardware e de software para computadores; «design» de computadores, de computadores «notebook», de computadores «laptop», de computadores portáteis e de computadores de mão; «design» de assistentes digitais pessoais, e de leitores de media pessoais; «design» de telefones móveis e de telefones inteligentes; «design» de câmaras digitais; serviços de computadores; programação de computadores; serviços de software de sistemas de computadores; provisão de serviços de ligação directa entre utilizadores de computadores para trocas de dados; «design» de software para computadores; «design» de sistemas de computadores; «design» e desenvolvimento de «webpages»; hospedagem de «webpages» para terceiros; hospedagem de aplicações de computador para a procura e recolha de informação de bases de dados e de redes de computadores; provisão de informação técnica por pedido específico dos utilizadores finais através de telefone ou de redes globais de computadores; serviços de computador relacionados com a procura personalizada de bases de dados de computadores e de «websites»; provisão de conexões de computador a «websites» de terceiros para facilitar o comércio electrónico e transacções de negócios reais; serviços de informação, aconselhamento e de consultoria relacionados com todos os serviços supracitados.

[540] 商標 Marca :

Focus Technical and Energy Services

[591] 商標顏色 Cores de marca : Preto.

通知 Notificações : Nos termos dos n.ºs 1 a 3 do artigo 209.º do Decreto-Lei n.º 97/99/M, de 13 de Dezembro, excluiu-se «fornecimento de acesso à Internet a utilizadores (fornecedores de serviço); serviços de redes sociais online; fornecimento de redes sociais nos sítios da Internet;», por pertencer a outra classe.

[210] 編號 N.º : N/111101

[220] 申請日 Data de pedido : 2016/04/22

[730] 申請人 Requerente : FOCUS — GESTÃO, OPERAÇÃO E MANUTENÇÃO DE INSTALAÇÕES S.A.

地址 Endereço : Avenida Comercial de Macau, n.º251A-301, AIA Tower, 12.º andar, Macau

國籍 Nacionalidade : 根據澳門法例成立 Constituída segundo as leis de Macau

活動 Actividade : 商業及工業 comercial e industrial

[511] 類別 Classe : 35

[511] 服務 Serviços : Publicação de materiais publicitários; serviços de publicidade e promoção; serviços de vendas, publicidade, promoção e informação comercial; disseminação e actualização de material publicitário; compilação de anúncios para uso como portais na Internet; aluguer de espaço publicitário; processamento de dados informáticos; leilões através da Internet; fornecimento de bases de dados informáticas relacionadas com negócios; serviços de vendas a retalho e por grosso através duma rede informática global; vendas a retalho e por grosso de produtos electrónicos e de telecomunicações, hardware e software para computadores, aparelhos e instrumentos para gravação, recepção, transmissão, difusão, impressão e/ou reprodução de dados, informação, fotos, imagens, e/ou som; organização de exposições para fins comerciais ou publicitários; compilação e aluguer de listas de endereços; serviços de administração comercial para o processamento de vendas pela Internet; serviços de consultoria, informação, gestão e assessoria relacionados com todos os supra mencionados serviços.

[540] 商標 Marca :

Focus Facilities Management

[591] 商標顏色 Cores de marca : Preto.

[210] 編號 N.º : N/111102

[220] 申請日 Data de pedido : 2016/04/22

[730] 申請人 Requerente : FOCUS — GESTÃO, OPERAÇÃO E MANUTENÇÃO DE INSTALAÇÕES S.A.

地址 Endereço : Avenida Comercial de Macau, n.º251A-301, AIA Tower, 12.º andar, Macau

國籍 Nacionalidade : 根據澳門法例成立 Constituída segundo as leis de Macau

活動 Actividade : 商業及工業 comercial e industrial

[511] 類別 Classe : 37

[511] 服務 Serviços : Serviços de construção e de engenharia; serviços de conservação e reparação de todos os produtos em geral, incluindo serviços de construção, instalação, assistência, manutenção, revisão e reparação de equipamento electrónico, de equipamento mecânico e óptico, computadores, equipamento periférico de computadores, equipamento de telecomunicação, equipamento de redes de dados para telecomunicação, equipamento de redes de mensagens e correio, aparelhos e instalações de processamento de dados e programação de computadores, terminais de computadores, máquinas comerciais e preparação de relatórios

relativos aos serviços indicados; serviços de assistência, reparação e conservação de veículos terrestres e náuticos e baterias; reparação e calibragem de aparelhos e instrumentos eléctricos, electrónicos e fotográficos; instalação, manutenção e reparação de equipamento electrónico para sistemas de pontos de vendas, nomeadamente, instalação, manutenção e reparação de terminais de pontos de venda, de leitores de códigos de barras, de leitores ópticos, de monitores para a exibição de publicidade, de teclados, de gavetas de dinheiro automáticas, de impressoras, de digitalizadores (scanners), de transmissores de rádio, de receptores de rádio, e de hardware de computador; instalação de hardware de computador; serviços de informações relacionadas com reparações ou instalações, prestados online a partir de uma base de dados de computador ou da Internet; instalação e reparação de telefones; instalação, manutenção e reparação de máquinas e equipamentos para escritórios; instalação, manutenção e reparação de aparelhos para a gravação, transmissão ou reprodução de som ou de imagens para a transmissão, distribuição e difusão de informações, dados, gráficos, som, música, vídeos, animações e texto, através de sistemas de satélite ou redes de computadores; serviços de consultadoria, informações e assessoria relacionados com os serviços atrás referidos.

[540] 商標 Marca :

Focus Facilities Management

[591] 商標顏色 Cores de marca : Preto.

[210] 編號 N.º : N/111103

[220] 申請日 Data de pedido : 2016/04/22

[730] 申請人 Requerente : FOCUS - GESTÃO, OPERAÇÃO E MANUTENÇÃO DE INSTALAÇÕES S.A.

地址 Endereço : Avenida Comercial de Macau, nº251A-301, AIA Tower, 12.º andar, Macau

國籍 Nacionalidade : 根據澳門法例成立 Constituída segundo as leis de Macau

活動 Actividade : 商業及工業 comercial e industrial

[511] 類別 Classe : 42

[511] 服務 Serviços : Design, desenvolvimento e manutenção de software e hardware; serviços de Fornecedor de Serviços de Aplicação (ASP) contendo software informático; serviços de Fornecedor de Serviços de Aplicação (ASP) que incluem software para criação, descarregamento, transmissão, recepção, edição, extracção, codificação, descodificação, visualização, armazenamento e organização de texto, gráficos, e publicações electrónicas; serviços científicos e tecnológicos, bem como os serviços de pesquisas e de desenho relacionados com os mesmos; serviços de análises e pesquisas industriais; desenho e desenvolvimento de hardware e software informáticos; serviços de consultoria em hardware e software informáticos; aluguer de aparelhos e equipamento de hardware e software informáticos; serviços de consultoria em software multimédia e audiovisual; programação informática; serviços de apoio e consultoria para o desenvolvimento de sistemas informáticos, bases de dados e aplicações; desenho gráfico para a compilação de páginas electrónicas na Internet; informações relacionadas com hardware ou software informático fornecido em linha através de uma rede informática global ou da Internet; criação e manutenção de páginas electrónicas; hospedagem de páginas electrónicas de terceiros na Internet; fornecimento de motores de busca para a obtenção de dados através de redes de comunicações; serviços de Fornecedor de Serviços de Aplicação (ASP) que incluem software para utilização em relação com um serviço de subscrição de música na internet, software que permite aos utilizadores tocar e programar música e conteúdos de áudio, vídeo, texto e multimédia, todos relacionados com entretenimento, e software com gravações de sons musicais e conteúdos de áudio, vídeo, texto e multimédia, todos relacionados com entretenimento; fornecimento de acesso tem-

porário à internet para utilizar software não descarregável em linha que permite aos utilizadores programar conteúdos de áudio, vídeo, texto e multimédia, incluindo programas de música, concertos, vídeos, rádio, televisão, notícias, desportos, jogos, eventos culturais e recreativos; fornecimento de motores de busca para a obtenção de dados numa rede informática global; serviços de fornecimento de informações, aconselhamento e consultoria relacionados com o supracitado; operação de motores de busca; serviços de consultoria e de apoio informáticos para a gravação (scanning) de informações em discos de computadores; criação de índices de informações na internet, páginas electrónicas e outros recursos disponíveis em redes informáticas globais para terceiros; serviços científicos e tecnológicos e pesquisa e «design» relacionados com isso, serviços de análise industrial e de pesquisa; «design» e desenvolvimento de hardware e de software para computadores; «design» de computadores, de computadores «notebook», de computadores «laptop», de computadores portáteis e de computadores de mão; «design» de assistentes digitais pessoais, e de leitores de media pessoais; «design» de telefones móveis e de telefones inteligentes; «design» de câmaras digitais; serviços de computadores; programação de computadores; serviços de software de sistemas de computadores; provisão de serviços de ligação directa entre utilizadores de computadores para trocas de dados; «design» de software para computadores; «design» de sistemas de computadores; «design» e desenvolvimento de «webpages»; hospedagem de «webpages» para terceiros; hospedagem de aplicações de computador para a procura e recolha de informação de bases de dados e de redes de computadores; provisão de informação técnica por pedido específico dos utilizadores finais através de telefone ou de redes globais de computadores; serviços de computador relacionados com a procura personalizada de bases de dados de computadores e de «websites»; provisão de conexões de computador a «websites» de terceiros para facilitar o comércio electrónico e transacções de negócios reais; serviços de informação, aconselhamento e de consultoria relacionados com todos os serviços supracitados.

[540] 商標 Marca :

Focus Facilities Management

[591] 商標顏色 Cores de marca : Preto.

通知 Notificações : Nos termos dos n.ºs 1 a 3 do artigo 209.º do Decreto-Lei n.º 97/99/M, de 13 de Dezembro, excluiu-se «fornecimento de acesso à Internet a utilizadores (fornecedores de serviço); serviços de redes sociais online; fornecimento de redes sociais nos sítios da Internet;», por pertencer a outra classe.

[210] 編號 N.º : N/111152

[220] 申請日 Data de pedido : 2016/04/25

[730] 申請人 Requerente : CHANEL

地址 Endereço : 135, avenue Charles de Gaulle, 92200 Neuilly-Sur-Seine, França

國籍 Nacionalidade : 法國 Francesa

活動 Actividade : 商業及工業 comercial e industrial

[511] 類別 Classe : 3

[511] 產品 Produtos : Sabonetes, perfumaria, óleos essenciais, cosméticos, loções para o cabelo, dentífricos.

[540] 商標 Marca :

GIFTER

[300] 優先權 Prioridade :

日期 Data	編號 N.º	國家/地區 País/Território
2015/11/13	15/4225998	法國 França

- [210] 編號 N.º : N/111156
 [220] 申請日 Data de pedido : 2016/04/25
 [730] 申請人 Requerente : CELSIUS HOLDINGS, INC.
 地址 Endereço : 2424 North Federal Highway, Suite 208, Boca Raton, Florida 33433, United States
 國籍 Nacionalidade : 美國 Americana
 活動 Actividade : 商業及工業 comercial e industrial
 [511] 類別 Classe : 32
 [511] 產品 Produtos : 軟飲料和運動飲料。
 [540] 商標 Marca :

CELSIUS

- [210] 編號 N.º : N/111214
 [220] 申請日 Data de pedido : 2016/04/25
 [730] 申請人 Requerente : Groupon, Inc.
 地址 Endereço : 600 W. Chicago Avenue, Chicago, Illinois 60654 USA
 國籍 Nacionalidade : 美國 Americana
 活動 Actividade : 商業及工業 comercial e industrial
 [511] 類別 Classe : 9
 [511] 產品 Produtos : Software de aplicação para computadores que permite aos utilizadores aceder a cupões, descontos, informações sobre comparação de preços, recensões sobre produtos, ligações para os websites de serviços retalhistas de terceiros, e informações sobre descontos; vales descarregáveis sob a forma de bilhetes para a admissão em eventos desportivos, culturais e de entretenimento; software de computador para o processamento de operações de pagamento, processamento de transacções de pontos de venda, resgate de vales, marcação de consultas, análise de transacções de comerciantes, gestão de contas de comerciantes, e para a avaliação, acompanhamento e gestão de informações sobre o desempenho dos negócios e dos clientes, análise de negócios, acompanhamento de dados de clientes, análise, modelação e comunicação de informações de clientes e manutenção de dados relacionados com o consumidor; software de computador para a promoção de produtos e serviços, para serviços de loja retalhista on-line para produtos e serviços, para o fornecimento de informações e recensões relativas a serviços de viagens e de destinos de viagens, e para fornecer um website com avaliações, recensões e recomendações sobre eventos e actividades na área de entretenimento; vales descarregáveis sob a forma de bilhetes para admissão em eventos desportivos, culturais, e de entretenimento, através da Internet.
 [540] 商標 Marca :

GROUPON

- [210] 編號 N.º : N/111215
 [220] 申請日 Data de pedido : 2016/04/25
 [730] 申請人 Requerente : Groupon, Inc.
 地址 Endereço : 600 W. Chicago Avenue, Chicago, Illinois 60654 USA
 國籍 Nacionalidade : 美國 Americana
 活動 Actividade : 商業及工業 comercial e industrial
 [511] 類別 Classe : 35

- [511] 服務 Serviços : Promoção de produtos e serviços de terceiros, nomeadamente, fornecimento de um mercado em que empresas de serviços de viagens e destinos de viagens podem oferecer pacotes de viagens com desconto e pacotes de destinos de viagens com desconto, cupões, descontos, informações de comparação de preços, recensões sobre produtos e informações sobre descontos; promoção de produtos e serviços de terceiros através de comunicações electrónicas, e fornecimento de um website com informações de negócios sobre os comerciantes, cupões, descontos, informações de comparação de preços, recensões sobre produtos e serviços, ligações a websites de serviços retalhistas de terceiros, e informações sobre descontos; serviços de publicidade e de marketing; planeamento e gestão de negócios para o marketing, a promoção ou publicidade dos produtos e serviços de terceiros; serviços de loja retalhista on-line para uma ampla variedade de bens de consumo de terceiros; administração de um programa de recompensa de fidelidade do cliente para os participantes obterem benefícios das compras de bens e serviços de uma empresa; fornecimento de informações de mercado, nomeadamente, fotos, vídeos e comentários criados pelos comerciantes e consumidores, sobre os comerciantes, suas empresas e seus produtos e serviços, informações comerciais, produtos de consumo, eventos e serviços empresariais; organização da venda de vales para admissão a eventos através de um website e de dispositivos sem fios; fornecimento de um website com classificações, recensões e recomendações sobre os comerciantes, produtos de consumo, eventos e serviços empresariais; serviços de negócios, nomeadamente, serviços de monitorização e consultadoria de negócios, serviços de análise de negócios para a obtenção e acompanhamento de dados de clientes, análise, modelação e comunicação de informações de clientes e manutenção de dados relacionados com o consumidor; fornecimento de um website para análise de negócios e comércio retalhista de comerciantes, e para avaliar, acompanhar e gerir informações sobre o desempenho dos negócios e dos clientes; fornecimento de um website onde os comerciantes podem configurar, gerir e personalizar listagens dos seus negócios, para assim fornecer informações sobre as suas próprias empresas aos consumidores; operação de mercados on-line para vendedores de bens e/ou serviços; serviços de publicidade através da Internet.

[540] 商標 Marca :

GROUPON

- [210] 編號 N.º : N/111218
 [220] 申請日 Data de pedido : 2016/04/26
 [730] 申請人 Requerente : Seed Co., Ltd.
 地址 Endereço : 40-2 Hongo 2-chome, Bunkyo-ku, Tokyo, Japan
 國籍 Nacionalidade : 日本 Japonesa
 活動 Actividade : 商業及工業 comercial e industrial
 [511] 類別 Classe : 9
 [511] 產品 Produtos : 隱形眼鏡; 隱形眼鏡盒及載隱形眼鏡的容器。
 [540] 商標 Marca :

AS-LUNA

- [210] 編號 N.º : N/111219
 [220] 申請日 Data de pedido : 2016/04/26

- [730] 申請人 Requerente : Seed Co., Ltd.
 地址 Endereço : 40-2 Hongo 2-chome, Bunkyo-ku, Tokyo, Japan
 國籍 Nacionalidade : 日本 Japonesa
 活動 Actividade : 商業及工業 comercial e industrial
 [511] 類別 Classe : 9
 [511] 產品 Produtos : 隱形眼鏡; 隱形眼鏡盒及載隱形眼鏡的容器。
 [540] 商標 Marca :

Multifocal O₂ Noah

- [210] 編號 N.º : N/111224
 [220] 申請日 Data de pedido : 2016/04/26
 [730] 申請人 Requerente : 廣東健生堂保健品有限公司
 地址 Endereço : 中國廣東省廣州市越秀區明月一路57號漢苑首層
 國籍 Nacionalidade : 中國 Chinesa
 活動 Actividade : 商業及工業 comercial e industrial
 [511] 類別 Classe : 5
 [511] 產品 Produtos : 藥茶; 中藥成藥; 藥物飲料; 醫藥製劑; 膠丸; 醫用營養品; 獸醫用藥; 滅微生物劑; 藥枕; 醫用保健袋。
 [540] 商標 Marca :



- [210] 編號 N.º : N/111246
 [220] 申請日 Data de pedido : 2016/04/26
 [730] 申請人 Requerente : Suntory Holdings Limited
 地址 Endereço : 1-40, Dojimahama 2-chome, Kita-ku, Osaka-shi, Osaka, Japan
 國籍 Nacionalidade : 日本 Japonesa
 活動 Actividade : 商業及工業 comercial e industrial
 [511] 類別 Classe : 5
 [511] 產品 Produtos : Farinha láctea para bebés; suplementos dietéticos para humanos; misturas de bebidas que são suplementos dietéticos; suplementos alimentares e nutricionais; bebidas dietéticas para uso medicinal; alimentos dietéticos para uso medicinal; bebidas para bebés; alimentos para bebés; suplementos alimentares para animais.
 [540] 商標 Marca :



- [591] 商標顏色 Cores de marca : Reivindica a cor azul clara (código Pantone 637) tal como representado na figura.

- [300] 優先權 Prioridade :

日期 Data	編號 N.º	國家/地區 País/Território
2015/12/25	2015-127507	日本 Japão

- [210] 編號 N.º : N/111247
 [220] 申請日 Data de pedido : 2016/04/26
 [730] 申請人 Requerente : Suntory Holdings Limited
 地址 Endereço : 1-40, Dojimahama 2-chome, Kita-ku, Osaka-shi, Osaka, Japan
 國籍 Nacionalidade : 日本 Japonesa
 活動 Actividade : 商業及工業 comercial e industrial
 [511] 類別 Classe : 29
 [511] 產品 Produtos : Bebidas à base de produtos lácteos; produtos lácteos; batidos de leite; leite de soja; legumes congelados; frutos congelados; legumes e frutos processados.
 [540] 商標 Marca :

SUNTORY
 FOLLOW YOUR NATURE

- [591] 商標顏色 Cores de marca : Reivindica a cor azul clara (código Pantone 637) tal como representado na figura.

- [300] 優先權 Prioridade :

日期Data	編號N.º	國家/地區País/Território
2015/12/25	2015-127507	日本 Japão

- [210] 編號 N.º : N/111248
 [220] 申請日 Data de pedido : 2016/04/26
 [730] 申請人 Requerente : Suntory Holdings Limited
 地址 Endereço : 1-40, Dojimahama 2-chome, Kita-ku, Osaka-shi, Osaka, Japan
 國籍 Nacionalidade : 日本 Japonesa
 活動 Actividade : 商業及工業 comercial e industrial
 [511] 類別 Classe : 30
 [511] 產品 Produtos : Matérias aglutinantes para gelados alimentares; produtos para amaciar a carne para uso doméstico; preparações para endurecer nata batida; chá; bebidas à base de chá; café; cacau; bebidas à base de café; gelo comestível; pão, produtos de pastelaria e de confeitaria; misturas para gelados; misturas de confeitaria instantâneas.
 [540] 商標 Marca :

SUNTORY
 FOLLOW YOUR NATURE

- [591] 商標顏色 Cores de marca : Reivindica a cor azul clara (código Pantone 637) tal como representado na figura.

- [300] 優先權 Prioridade :

日期Data	編號N.º	國家/地區País/Território
2015/12/25	2015-127507	日本 Japão

- [210] 編號 N.º : N/111249
 [220] 申請日 Data de pedido : 2016/04/26
 [730] 申請人 Requerente : Suntory Holdings Limited
 地址 Endereço : 1-40, Dojimahama 2-chome, Kita-ku, Osaka-shi, Osaka, Japan
 國籍 Nacionalidade : 日本 Japonesa
 活動 Actividade : 商業及工業 comercial e industrial
 [511] 類別 Classe : 31
 [511] 產品 Produtos : Grinaldas de flores ou plantas frescas; lúpulo não transformado; legumes frescos; frutos frescos; malte; sementes e bolbos; árvores; gramíneas [plantas]; relva, natural; flores secas; plantas; arbustos jovens; flores, naturais; ervas de pastagem; árvores anãs em vasos (bonsais).

[540] 商標 Marca :



[591] 商標顏色 Cores de marca : Reivindica a cor azul clara (código Pantone 637) tal como representado na figura.

[300] 優先權 Prioridade :

日期Data	編號N.º	國家/地區País/Território
2015/12/25	2015-127507	日本 Japão

[210] 編號 N.º : N/111250

[220] 申請日 Data de pedido : 2016/04/26

[730] 申請人 Requerente : Suntory Holdings Limited

地址 Endereço : 1-40, Dojimahama 2-chome, Kita-ku, Osaka-shi, Osaka, Japan

國籍 Nacionalidade : 日本 Japonesa

活動 Actividade : 商業及工業 comercial e industrial

[511] 類別 Classe : 32

[511] 產品 Produtos : Cervejas; refrigerantes; sumos de frutos; sumos de legumes [bebidas]; misturas em pó de refrigerantes; misturas em pó de sumos de frutos; misturas em pó de sumos de legumes [bebidas]; extractos de lúpulo para fazer cerveja; bebidas de soro de leite.

[540] 商標 Marca :



[591] 商標顏色 Cores de marca : Reivindica a cor azul clara (código Pantone 637) tal como representado na figura.

[300] 優先權 Prioridade :

日期Data	編號N.º	國家/地區País/Território
2015/12/25	2015-127507	日本 Japão

[210] 編號 N.º : N/111251

[220] 申請日 Data de pedido : 2016/04/26

[730] 申請人 Requerente : Suntory Holdings Limited

地址 Endereço : 1-40, Dojimahama 2-chome, Kita-ku, Osaka-shi, Osaka, Japan

國籍 Nacionalidade : 日本 Japonesa

活動 Actividade : 商業及工業 comercial e industrial

[511] 類別 Classe : 33

[511] 產品 Produtos : Bebidas alcoólicas, excepto cerveja.

[540] 商標 Marca :



[591] 商標顏色 Cores de marca : Reivindica a cor azul clara (código Pantone 637) tal como representado na figura.

[300] 優先權 Prioridade :

日期Data	編號N.º	國家/地區País/Território
2015/12/25	2015-127507	日本 Japão

[210] 編號 N.º : N/111252

[220] 申請日 Data de pedido : 2016/04/26

- [730] 申請人 Requerente : Suntory Holdings Limited
 地址 Endereço : 1-40, Dojimahama 2-chome, Kita-ku, Osaka-shi, Osaka, Japan
 國籍 Nacionalidade : 日本 Japonesa
 活動 Actividade : 商業及工業 comercial e industrial
- [511] 類別 Classe : 35
- [511] 服務 Serviços : Publicidade; serviços de venda a retalho ou serviços de venda por grosso de alimentos e bebidas; serviços de venda a retalho ou serviços de venda por grosso de sementes e bolbos; serviços de venda a retalho e serviços de venda por grosso de flores [naturais], plântulas, arbustos jovens e árvores.
- [540] 商標 Marca :

SUNTORY
 FOLLOW YOUR NATURE

- [591] 商標顏色 Cores de marca : Reivindica a cor azul clara (código Pantone 637) tal como representado na figura.

- [300] 優先權 Prioridade :

日期Data	編號N.º	國家/地區País/Território
2015/12/25	2015-127507	日本 Japão

- [210] 編號 N.º : N/111253
- [220] 申請日 Data de pedido : 2016/04/26
- [730] 申請人 Requerente : Suntory Holdings Limited
 地址 Endereço : 1-40, Dojimahama 2-chome, Kita-ku, Osaka-shi, Osaka, Japan
 國籍 Nacionalidade : 日本 Japonesa
 活動 Actividade : 商業及工業 comercial e industrial
- [511] 類別 Classe : 41
- [511] 服務 Serviços : Educação e ensino; serviços de educação e de formação; educação e formação relativa à conservação da natureza e do ambiente; serviços educativos, relacionados com a água, meio ambiente, saneamento e higiene; organização e realização de seminários; organização e realização de seminários no domínio da água, meio ambiente, saneamento e higiene; fornecimento de cursos no domínio da gestão da água; exposições de plantas.
- [540] 商標 Marca :

SUNTORY
 FOLLOW YOUR NATURE

- [591] 商標顏色 Cores de marca : Reivindica a cor azul clara (código Pantone 637) tal como representado na figura.

- [300] 優先權 Prioridade :

日期Data	編號N.º	國家/地區País/Território
2015/12/25	2015-127507	日本 Japão

- [210] 編號 N.º : N/111254
- [220] 申請日 Data de pedido : 2016/04/26
- [730] 申請人 Requerente : Suntory Holdings Limited
 地址 Endereço : 1-40, Dojimahama 2-chome, Kita-ku, Osaka-shi, Osaka, Japan
 國籍 Nacionalidade : 日本 Japonesa
 活動 Actividade : 商業及工業 comercial e industrial
- [511] 類別 Classe : 43

[511] 服務 *Serviços* : Fornecimento de alimentos e bebidas; serviços de informação sobre restaurantes; fornecimento de alojamento temporário; fornecimento de informações sobre serviços de alojamento temporário; serviços de agência para a reserva de alojamento temporário; aluguer de salas de reuniões.

[540] 商標 *Marca* :



[591] 商標顏色 *Cores de marca* : Reivindica a cor azul clara (código Pantone 637) tal como representado na figura.

[300] 優先權 *Prioridade* :

日期 <i>Data</i>	編號 <i>N.º</i>	國家/地區 <i>País/Território</i>
2015/12/25	2015-127507	日本 <i>Japão</i>

[210] 編號 *N.º* : N/111267

[220] 申請日 *Data de pedido* : 2016/04/27

[730] 申請人 *Requerente* : CAN BE PROJECT SRL

地址 *Endereço* : Reggio Emilia (RE), P. zza A. Vallisneri n.4, Italy

國籍 *Nacionalidade* : 意大利 *Italiana*

活動 *Actividade* : 商業及工業 *comercial e industrial*

[511] 類別 *Classe* : 25

[511] 產品 *Produtos* : 仿皮革製服裝; 服裝; 海濱浴場用衣; 緊身內衣 (服裝); 褲子; 皮製服裝; 茄克 (服裝); 裙子; 絨衣; 上衣; 套衫; 針織服裝; 背心 (馬甲); 襯褲; 襯衫; 襯衣; 雨衣; 涼鞋; 鞋; 鞋 (腳上的穿著物); 靴; 帽; 襪; 長統襪; 手套 (服裝); 圍巾; 西服袋巾; 服裝帶 (衣服); 背帶。

[540] 商標 *Marca* :



[210] 編號 *N.º* : N/111345

[220] 申請日 *Data de pedido* : 2016/04/28

[730] 申請人 *Requerente* : Dermatology Industry, Inc.

地址 *Endereço* : Suite 100, 1679 S. Dupont Hwy Dover, Delaware, U.S.A.

國籍 *Nacionalidade* : 美國 *Americana*

活動 *Actividade* : 商業及工業 *comercial e industrial*

[511] 類別 *Classe* : 5

[511] 產品 *Produtos* : Produtos farmacêuticos e veterinários; produtos higiénicos para uso medicinal; substâncias dietéticas para uso medicinal, alimentos para bebés; emplastos, material para pensos; material para obturações dentárias, cera dentária; desinfetantes; água enriquecida com minerais, vitaminas, ou nutrientes; suplementos vitamínicos e minerais; misturas de bebidas com suplementos nutricionais de vitaminas e minerais; suplementos nutricionais sob a forma de misturas de bebidas vitamínicas aromatizadas; suplementos nutricionais, tudo incluído na classe 5.

[540] 商標 *Marca* :



- [210] 編號 N.º : N/111346
- [220] 申請日 Data de pedido : 2016/04/28
- [730] 申請人 Requerente : Dermatology Industry, Inc.
 地址 Endereço : Suite 100, 1679 S. Dupont Hwy Dover, Delaware, U.S.A.
 國籍 Nacionalidade : 美國 Americana
 活動 Actividade : 商業及工業 comercial e industrial
- [511] 類別 Classe : 32
- [511] 產品 Produtos : Cervejas; águas minerais e gasosas e outras bebidas não alcoólicas; bebidas de frutos e sumos de frutos; xaropes e outras preparações para fazer bebidas; água potável com vitaminas; água potável com minerais; água potável enriquecida com nutrientes, tudo incluído na classe 32.
- [540] 商標 Marca :

 The logo consists of the letters 'UVO' in a bold, black, sans-serif font. The 'U' and 'V' are connected at the top, and the 'O' is a simple circle.

- [210] 編號 N.º : N/111351
- [220] 申請日 Data de pedido : 2016/04/28
- [730] 申請人 Requerente : OJI HOLDINGS CORPORATION
 地址 Endereço : 4-7-5, Ginza, Chuo-Ku, Tokyo, Japan
 國籍 Nacionalidade : 日本 Japonesa
 活動 Actividade : 商業及工業 comercial e industrial
- [511] 類別 Classe : 16
- [511] 產品 Produtos : Papel; recipientes em papel para embalagem; lenços higiénicos (em papel); modelos de papel; lenços de papel; toalhas de mesa em papel; guardanapos em papel; toalhas em papel; bandeiras em papel; bandeiras (em papel); lenços em papel; fraldas de papel para bebés; giz em pedaços para desenhar linhas (para alfaiates); etiquetas para bagagem; papelaria; papel, cartão e produtos destas matérias, não incluídos noutras classes.
- [540] 商標 Marca :

 The logo consists of the letters 'OJI' in a bold, black, sans-serif font. The 'O' is a simple circle, and the 'J' and 'I' are connected at the top.

- [210] 編號 N.º : N/111352
- [220] 申請日 Data de pedido : 2016/04/28
- [730] 申請人 Requerente : OJI HOLDINGS CORPORATION
 地址 Endereço : 4-7-5, Ginza, Chuo-Ku, Tokyo, Japan
 國籍 Nacionalidade : 日本 Japonesa
 活動 Actividade : 商業及工業 comercial e industrial
- [511] 類別 Classe : 16
- [511] 產品 Produtos : Papel; recipientes em papel para embalagem; lenços higiénicos (em papel); modelos de papel; lenços de papel; toalhas de mesa em papel; guardanapos em papel; toalhas em papel; bandeiras em papel; bandeiras (em papel); lenços em papel; fraldas de papel para bebés; giz em pedaços para desenhar linhas (para alfaiates); etiquetas para bagagem; papelaria; papel, cartão e produtos destas matérias, não incluídos noutras classes.

[540] 商標 Marca :



[210] 編號 N.º : N/111353
 [220] 申請日 Data de pedido : 2016/04/28
 [730] 申請人 Requerente : OJI HOLDINGS CORPORATION
 地址 Endereço : 4-7-5, Ginza, Chuo-Ku, Tokyo, Japan
 國籍 Nacionalidade : 日本 Japonesa
 活動 Actividade : 商業及工業 comercial e industrial
 [511] 類別 Classe : 16
 [511] 產品 Produtos : Papel; recipientes em papel para embalagem; lenços higiénicos (em papel); modelos de papel; lenços de papel; toalhas de mesa em papel; guardanapos em papel; toalhas em papel; bandeiras em papel; bandeiras (em papel); lenços em papel; fraldas de papel para bebés; giz em pedaços para desenhar linhas (para alfaiates); etiquetas para bagagem; papelaria; papel, cartão e produtos destas matérias, não incluídos noutras classes.

[540] 商標 Marca :



[210] 編號 N.º : N/111358
 [220] 申請日 Data de pedido : 2016/04/28
 [730] 申請人 Requerente : 三陽工業股份有限公司
 SANYANG MOTOR CO., LTD.
 地址 Endereço : 中國台灣新竹縣湖口鄉鳳山村1鄰中華路3號
 3, Chung Hua Road, Hukou, Hsinchu, Taiwan, China
 活動 Actividade : 商業及工業 comercial e industrial
 [511] 類別 Classe : 12
 [511] 產品 Produtos : 汽車; 汽車零組件; 機車; 機車零組件; 電動車; 電動機車; 陸上交通工具用引擎; 陸上交通工具用噴射引擎; 陸上交通工具用齒輪; 陸上交通工具用汽門; 車體; 機動車輛用車軸及萬向軸; 車輪; 車輪圈; 陸上交通工具用活塞; 陸上交通工具用輪軸; 機車曲軸; 陸上交通工具用非引擎和馬達之連桿; 制動缸; 機車、自行車車架; 陸上交通工具用內燃機; 車輛離合器; 陸上交通工具用汽缸套; 陸上交通工具用活塞環; 陸上交通工具用火星塞; 摩托車配件, 即, 儲氣罐和散熱器罩; 後視鏡; 陸上交通工具用制動空氣閥; 機動車引擎排氣設備, 即消音器、排氣管; 陸上交通工具用化油器; 剎車鼓; 陸上交通工具用濾油器; 陸上交通工具用汽缸襯; 陸上交通工具用傳動軸; 交通工具用油箱蓋【氣體】; 陸上交通工具用機油濾清器; 陸上交通工具用火星塞電導線; 機車用緩衝器; 車輛擋風玻璃; 交通工具剎車來令; 陸地車輛用變速箱; 車輛剎車盤; 陸上交通工具用襯套; 機車用前儀表板; 機車剎車; 擋泥板; 車輛用齒輪; 自行車或機車坐墊; 兩輪機動車輻條; 機車直立金屬支架; 車輛方向指示器; 交通工具輪胎; 陸上交通工具用傳動裝置; 全地型車; 車輛用防盜裝置。

[540] 商標 Marca :



[210] 編號 N.º : N/111359

[220] 申請日 Data de pedido : 2016/04/28

[730] 申請人 Requerente : 三陽工業股份有限公司
SANYANG MOTOR CO., LTD.

地址 Endereço : 中國台灣新竹縣湖口鄉鳳山村1鄰中華路3號
3, Chung Hua Road, Hukou, Hsinchu, Taiwan, China

活動 Actividade : 商業及工業 comercial e industrial

[511] 類別 Classe : 35

[511] 服務 Serviços : 廣告; 為零售目的在通訊媒體上展示商品; 廣告版面設計; 汽車、機車及其零組件之代理進出口服務; 編輯建立電腦資訊系統資料; 電腦檔案管理; 市場研究; 拍賣; 百貨公司、購物中心、量販店; 郵購(汽車、機車及其零組件); 電視購物(汽車、機車及其零組件); 網路購物(汽車、機車及其零組件); 機車零售批發; 機車零件配備零售批發; 汽車零售批發; 汽車零件配備零售批發。

[540] 商標 Marca :



[210] 編號 N.º : N/111360

[220] 申請日 Data de pedido : 2016/04/28

[730] 申請人 Requerente : 三陽工業股份有限公司
SANYANG MOTOR CO., LTD.

地址 Endereço : 中國台灣新竹縣湖口鄉鳳山村1鄰中華路3號
3, Chung Hua Road, Hukou, Hsinchu, Taiwan, China

活動 Actividade : 商業及工業 comercial e industrial

[511] 類別 Classe : 37

[511] 服務 Serviços : 交通工具保養; 交通工具故障救援修理服務; 交通工具防銹處理; 交通工具加潤滑油; 交通工具拋光打蠟; 交通工具清洗; 汽車保養及修理; 汽車表面整修; 機車保養及修理; 機械安裝保養及修理; 電氣設備安裝及修理; 防盜警報器安裝及修理; 鎖修理; 交通工具電池充電。

[540] 商標 Marca :



- [210] 編號 N.º : N/111361
 [220] 申請日 Data de pedido : 2016/04/28
 [730] 申請人 Requerente : 三陽工業股份有限公司
 SANYANG MOTOR CO., LTD.
 地址 Endereço : 中國台灣新竹縣湖口鄉鳳山村1鄰中華路3號
 3, Chung Hua Road, Hukou, Hsinchu, Taiwan, China
 活動 Actividade : 商業及工業 comercial e industrial
 [511] 類別 Classe : 1
 [511] 產品 Produtos : 交通工具引擎冷卻劑; 剎車液; 原動機燃料用化學添加劑; 汽油淨化添加劑; 引擎脫碳化學品; 提高潤滑油、潤滑脂、內燃機燃料效能之化學添加劑。
 [540] 商標 Marca :



- [210] 編號 N.º : N/111362
 [220] 申請日 Data de pedido : 2016/04/28
 [730] 申請人 Requerente : 三陽工業股份有限公司
 SANYANG MOTOR CO., LTD.
 地址 Endereço : 中國台灣新竹縣湖口鄉鳳山村1鄰中華路3號
 3, Chung Hua Road, Hukou, Hsinchu, Taiwan, China
 活動 Actividade : 商業及工業 comercial e industrial
 [511] 類別 Classe : 4
 [511] 產品 Produtos : 工業用油; 潤滑油; 機油; 齒輪油; 油精; 皮帶用油脂; 工業用凡士林; 工業用油脂; 潤滑油脂; 淨化油; 皮帶用防滑劑。
 [540] 商標 Marca :



- [210] 編號 N.º : N/111363
 [220] 申請日 Data de pedido : 2016/04/28
 [730] 申請人 Requerente : 三陽工業股份有限公司
 SANYANG MOTOR CO., LTD.
 地址 Endereço : 中國台灣新竹縣湖口鄉鳳山村1鄰中華路3號
 3, Chung Hua Road, Hukou, Hsinchu, Taiwan, China
 活動 Actividade : 商業及工業 comercial e industrial
 [511] 類別 Classe : 12
 [511] 產品 Produtos : 汽車; 汽車零組件; 機車; 機車零組件; 電動車; 電動機車; 陸上交通工具用引擎; 陸上交通工具用噴射引擎; 陸上交通工具用齒輪; 陸上交通工具用汽門; 車體; 機動車輛用車軸及萬向軸; 車輪; 車輪圈; 陸上交通工具用活塞; 陸上交通工具用輪軸; 機車曲軸; 陸上交通工具用非引擎和馬達之連桿; 制動缸; 機車、自行車車架; 陸上交通工具用內燃機; 車輛離合器; 陸上交通工具用汽缸套; 陸上交通工具用活塞環; 陸上交通工具用火星塞; 摩托車配件, 即, 儲氣罐和散熱器罩; 後視鏡; 陸上交通工具用制動空氣閥; 機動車引擎排氣設備, 即消音器、排氣管; 陸上交通工具用化油器; 剎車鼓; 陸上交通工具用濾油器; 陸上交通工具用汽缸襯; 陸上交通工具用傳動軸; 交通工具用油箱蓋【氣體】; 陸上交通工具用機油濾清器; 陸上交通工具用火星塞電導

線；機車用緩衝器；車輛擋風玻璃；交通工具剎車來令；陸地車輛用變速箱；車輛剎車盤；陸上交通工具用襯套；機車用前儀表板；機車剎車；擋泥板；車輛用齒輪；自行車或機車坐墊；兩輪機動車輻條；機車直立金屬支架；車輛方向指示器；交通工具輪胎；陸上交通工具用傳動裝置；全地型車；車輛用防盜裝置。

[540] 商標 Marca :



[210] 編號 N.º : N/111364

[220] 申請日 Data de pedido : 2016/04/28

[730] 申請人 Requerente : 三陽工業股份有限公司
SANYANG MOTOR CO., LTD.

地址 Endereço : 中國台灣新竹縣湖口鄉鳳山村1鄰中華路3號
3, Chung Hua Road, Hukou, Hsinchu, Taiwan, China

活動 Actividade : 商業及工業 comercial e industrial

[511] 類別 Classe : 35

[511] 服務 Serviços : 廣告；為零售目的在通訊媒體上展示商品；廣告版面設計；汽車、機車及其零組件之代理進出口服務；編輯建立電腦資訊系統資料；電腦檔案管理；市場研究；拍賣；百貨公司、購物中心、量販店；郵購（汽車、機車及其零組件）；電視購物（汽車、機車及其零組件）；網路購物（汽車、機車及其零組件）；機車零售批發；機車零件配備零售批發；汽車零售批發；汽車零件配備零售批發。

[540] 商標 Marca :



[210] 編號 N.º : N/111365

[220] 申請日 Data de pedido : 2016/04/28

[730] 申請人 Requerente : 三陽工業股份有限公司
SANYANG MOTOR CO., LTD.

地址 Endereço : 中國台灣新竹縣湖口鄉鳳山村1鄰中華路3號
3, Chung Hua Road, Hukou, Hsinchu, Taiwan, China

活動 Actividade : 商業及工業 comercial e industrial

[511] 類別 Classe : 37

[511] 服務 Serviços : 交通工具保養；交通工具故障救援修理服務；交通工具防銹處理；交通工具加潤滑油；交通工具拋光打蠟；交通工具清洗；汽車保養及修理；汽車表面整修；機車保養及修理；機械安裝保養及修理；電氣設備安裝及修理；防盜警報器安裝及修理；鎖修理；交通工具電池充電。

[540] 商標 Marca :



[210] 編號 N.º : N/111369

[220] 申請日 Data de pedido : 2016/04/29

- [730] 申請人 Requerente : 金洋國際株式會社
 KEUMYANG INTERNATIONAL CO.LTD.
 地址 Endereço : 韓國首爾市衿川區加山數碼二路83(加山洞)
 83, Gasan digital 2-ro, Geumcheon-gu, Seoul, Korea
 國籍 Nacionalidade : 南韓 Sul-Coreana
 活動 Actividade : 商業及工業 comercial e industrial
 [511] 類別 Classe : 33
 [511] 產品 Produtos : 葡萄酒。
 [540] 商標 Marca :



- [210] 編號 N.º : N/111385
 [220] 申請日 Data de pedido : 2016/04/29
 [730] 申請人 Requerente : Eisai R&D Management Kabushiki Kaisha (Eisai R&D Management Co., Ltd.)
 地址 Endereço : 6-10, Koishikawa 4-chome, Bunkyo-ku, Tokyo, Japan
 國籍 Nacionalidade : 日本 Japonesa
 活動 Actividade : 商業及工業 comercial e industrial
 [511] 類別 Classe : 41
 [511] 服務 Serviços : Organização e realização de conferências, simpósios, seminários e colóquios em relação ao diagnóstico, prevenção e tratamento do cancro; organização e realização de palestras nas áreas da nutrição, dieta, estilo de vida, cuidados de saúde de doentes com cancro e dos seus familiares.
 [540] 商標 Marca :



- [591] 商標顏色 Cores de marca : Reivindica as cores roxa, verde, amarela e branca tal como representado na figura.

- [210] 編號 N.º : N/111386
 [220] 申請日 Data de pedido : 2016/04/29
 [730] 申請人 Requerente : Eisai R&D Management Kabushiki Kaisha (Eisai R&D Management Co., Ltd.)
 地址 Endereço : 6-10, Koishikawa 4-chome, Bunkyo-ku, Tokyo, Japan
 國籍 Nacionalidade : 日本 Japonesa
 活動 Actividade : 商業及工業 comercial e industrial
 [511] 類別 Classe : 44
 [511] 服務 Serviços : Fornecimento de informações sobre diagnóstico, prevenção e tratamento do cancro; orientação nutricional de doentes com cancro e dos seus familiares; serviços de aconselhamento em relação à nutrição, dieta, estilo de vida, cuidados de saúde de doentes com cancro e dos seus familiares.
 [540] 商標 Marca :



- [591] 商標顏色 Cores de marca : Reivindica as cores roxa, verde, amarela e branca tal como representado na figura.

- [210] 編號 N.º : N/111387
- [220] 申請日 Data de pedido : 2016/04/29
- [730] 申請人 Requerente : 科順防水科技股份有限公司
地址 Endereço : 中國廣東省佛山市順德區容桂容奇大道十五號天誠大廈三樓
國籍 Nacionalidade : 中國 Chinesa
活動 Actividade : 商業及工業 comercial e industrial
- [511] 類別 Classe : 2
- [511] 產品 Produtos : 顏料, 清漆, 漆, 防鏽劑和木材防腐劑, 著色劑, 媒染劑, 未加工的天然樹脂, 畫家、裝飾家、印刷商和藝術家用金屬箔及金屬粉。
- [540] 商標 Marca :



- [210] 編號 N.º : N/111388
- [220] 申請日 Data de pedido : 2016/04/29
- [730] 申請人 Requerente : 科順防水科技股份有限公司
地址 Endereço : 中國廣東省佛山市順德區容桂容奇大道十五號天誠大廈三樓
國籍 Nacionalidade : 中國 Chinesa
活動 Actividade : 商業及工業 comercial e industrial
- [511] 類別 Classe : 19
- [511] 產品 Produtos : 非金屬的建築材料, 建築用非金屬剛性管, 瀝青, 柏油, 可移動非金屬建築物, 非金屬碑。
- [540] 商標 Marca :



- [210] 編號 N.º : N/111390
- [220] 申請日 Data de pedido : 2016/04/29
- [730] 申請人 Requerente : 古洛布萊株式會社
GLOBERIDE, Inc.
地址 Endereço : 日本國東京都東久留米市前澤3-14-16
3-14-16 Maesawa, Higashikurume-shi, Tokyo, Japan
國籍 Nacionalidade : 日本 Japonesa
活動 Actividade : 商業及工業 comercial e industrial
- [511] 類別 Classe : 18
- [511] 產品 Produtos : 旅行用手提包; 鞋盒; 小袋; 腰包; 挎包; 背包; 傘。
- [540] 商標 Marca :



- [210] 編號 N.º : N/111391
- [220] 申請日 Data de pedido : 2016/04/29
- [730] 申請人 Requerente : 古洛布萊株式會社
GLOBERIDE, Inc.

- 地址 Endereço : 日本國東京都東久留米市前澤3-14-16
3-14-16 Maesawa, Higashikurume-shi, Tokyo, Japan
- 國籍 Nacionalidade : 日本 Japonesa
- 活動 Actividade : 商業及工業 comercial e industrial
- [511] 類別 Classe : 25
- [511] 產品 Produtos : 服裝;夾克(服裝);褲子;開領短袖襯衫;T恤衫;長袖衫;毛衣;手套(服裝);帽子;雨衣;襪;防寒服;鞋(腳上的穿著物);高爾夫球鞋;釣魚用鞋。
- [540] 商標 Marca :

DAIWA

- [210] 編號 N.º : N/111392
- [220] 申請日 Data de pedido : 2016/04/29
- [730] 申請人 Requerente : 古洛布萊株式會社
GLOBERIDE, Inc.
- 地址 Endereço : 日本國東京都東久留米市前澤3-14-16
3-14-16 Maesawa, Higashikurume-shi, Tokyo, Japan
- 國籍 Nacionalidade : 日本 Japonesa
- 活動 Actividade : 商業及工業 comercial e industrial
- [511] 類別 Classe : 28
- [511] 產品 Produtos : 高爾夫球杆;高爾夫球杆杆身;高爾夫球杆杆頭;帶輪或不帶輪的高爾夫球袋;高爾夫球手套;高爾夫球;釣魚用繞線輪;釣魚竿;釣魚竿盒;釣魚線;釣魚鉤;釣魚用浮子;釣魚用誘餌;魚竿架;魚籃(釣具);釣魚用墜子;釣具袋;釣具盒;釣魚用手套。
- [540] 商標 Marca :

DAIWA

- [210] 編號 N.º : N/111396
- [220] 申請日 Data de pedido : 2016/05/03
- [730] 申請人 Requerente : 北京好樂酷母嬰用品有限公司
- 地址 Endereço : 中國北京市通州區新華西街60號院2號樓6層608號
- 國籍 Nacionalidade : 中國 Chinesa
- 活動 Actividade : 商業及工業 comercial e industrial
- [511] 類別 Classe : 3
- [511] 產品 Produtos : 肥皂,洗髮液,潔膚乳液,洗髮劑,洗面乳,浴液,香精油,香水,化妝品,爽身粉。
- [540] 商標 Marca :

好乐酷

- [210] 編號 N.º : N/111397
- [220] 申請日 Data de pedido : 2016/05/03
- [730] 申請人 Requerente : 北京好樂酷母嬰用品有限公司
- 地址 Endereço : 中國北京市通州區新華西街60號院2號樓6層608號

- 國籍 Nacionalidade : 中國 Chinesa
 活動 Actividade : 商業及工業 comercial e industrial
 [511] 類別 Classe : 5
 [511] 產品 Produtos : 人用藥, 醫藥製劑, 醫用藥膏, 眼藥水, 護膚藥劑, 醫用營養品, 嬰兒食品, 嬰兒奶粉, 驅昆蟲劑, 嬰兒尿褲。
 [540] 商標 Marca :

好乐酷

- [210] 編號 N.º : N/111398
 [220] 申請日 Data de pedido : 2016/05/03
 [730] 申請人 Requerente : 北京好樂酷母嬰用品有限公司
 地址 Endereço : 中國北京市通州區新華西街60號院2號樓6層608號
 國籍 Nacionalidade : 中國 Chinesa
 活動 Actividade : 商業及工業 comercial e industrial
 [511] 類別 Classe : 35
 [511] 服務 Serviços : 廣告, 廣告宣傳, 替他人推銷, 市場行銷, 進出口代理, 醫療用品零售或批發服務, 藥用製劑零售或批發服務, 衛生製劑零售或批發服務, 商業管理輔助, 特許經營的商業管理。
 [540] 商標 Marca :

好乐酷

- [210] 編號 N.º : N/111399
 [220] 申請日 Data de pedido : 2016/05/03
 [730] 申請人 Requerente : 鄧氏酒店集團管理有限公司
 SG Hotel Group Management Limited
 地址 Endereço : 香港九龍旺角廣東道1163號中華漆廠大廈8樓
 8/F, China Paint Bldg, 1163 Canton Rd, Mong Kok, Kowloon, Hong Kong
 國籍 Nacionalidade : 根據香港法例成立 Constituída segundo as leis de H.K.
 活動 Actividade : 商業及工業 comercial e industrial
 [511] 類別 Classe : 43
 [511] 服務 Serviços : 住所代理(旅館、供膳寄宿處); 預訂臨時住所; 備辦宴席; 咖啡館; 自助餐廳; 餐廳; 寄宿處; 寄宿處預訂; 旅館預訂; 酒吧服務; 飯店; 臨時住宿處出租; 餐館; 自助餐館; 會議室出租; 烹飪設備出租。
 [540] 商標 Marca :



IEI
 hotel ease
 access
 旭逸雅捷酒店

- [210] 編號 N.º : N/111400
 [220] 申請日 Data de pedido : 2016/05/03

- [730] 申請人 Requerente : 鄧氏酒店集團管理有限公司
 SG Hotel Group Management Limited
- 地址 Endereço : 香港九龍旺角廣東道1163號中華漆廠大廈8樓
 8/F, China Paint Bldg, 1163 Canton Rd, Mong Kok, Kowloon, Hong Kong
- 國籍 Nacionalidade : 根據香港法例成立 Constituída segundo as leis de H.K.
- 活動 Actividade : 商業及工業 comercial e industrial
- [511] 類別 Classe : 43
- [511] 服務 Serviços : 住所代理(旅館、供膳寄宿處); 預訂臨時住所; 備辦宴席; 咖啡館; 自助餐廳; 餐廳; 寄宿處; 寄宿處預訂; 旅館預訂; 酒吧服務; 飯店; 臨時住宿處出租; 餐館; 自助餐館; 會議室出租; 烹飪設備出租。
- [540] 商標 Marca :



- [210] 編號 N.º : N/111401
- [220] 申請日 Data de pedido : 2016/05/03
- [730] 申請人 Requerente : 采妍國際股份有限公司
- 地址 Endereço : 中國台灣台北市信義區松山路130號7樓
- 活動 Actividade : 商業及工業 comercial e industrial
- [511] 類別 Classe : 3
- [511] 產品 Produtos : 美容面膜; 皮膚增白霜; 化妝筆; 防曬劑; 唇膏; 口紅; 化妝劑; 化妝品; 化妝用油; 化妝用杏仁乳; 唇彩; 唇膏盒; 潔膚乳液; 去污劑; 上光劑; 研磨劑; 香料; 牙膏; 乾花瓣與香料混合物(香料); 動物用化妝品。
- [540] 商標 Marca :



- [591] 商標顏色 Cores de marca : 酒紅色, 如圖所示

- [210] 編號 N.º : N/111402
- [220] 申請日 Data de pedido : 2016/05/03
- [730] 申請人 Requerente : 采妍國際股份有限公司
- 地址 Endereço : 中國台灣台北市信義區松山路130號7樓
- 活動 Actividade : 商業及工業 comercial e industrial
- [511] 類別 Classe : 3
- [511] 產品 Produtos : 香皂; 潔膚乳液; 香料; 皮膚增白霜; 美容面膜; 化妝品; 化妝用油; 護膚用化妝劑; 修面劑; 化妝用杏仁乳; 牙膏; 去污劑; 上光劑; 研磨劑; 口氣清新噴霧; 乾花瓣與香料混合物(香料); 動物用化妝品; 空氣芳香劑; 防曬劑; 香水。
- [540] 商標 Marca :



- [210] 編號 N.º : N/111403
- [220] 申請日 Data de pedido : 2016/05/03

- [730] 申請人 Requerente : 采妍國際股份有限公司
 地址 Endereço : 中國台灣台北市信義區松山路130號7樓
 活動 Actividade : 商業及工業 comercial e industrial
- [511] 類別 Classe : 3
- [511] 產品 Produtos : 杏仁肥皂; 肥皂; 潔膚乳液; 藥皂; 香皂; 香料; 皮膚增白霜; 化妝劑; 化妝品; 帶香味的水; 化妝用杏仁乳; 去污劑; 上光劑; 研磨劑; 牙膏; 乾花瓣與香料混合物(香料); 動物用化妝品; 空氣芳香劑; 香水。
- [540] 商標 Marca :

安潤奈

- [210] 編號 N.º : N/111404
- [220] 申請日 Data de pedido : 2016/05/03
- [730] 申請人 Requerente : 晉懋有限公司
 地址 Endereço : 香港灣仔告士打道138號聯合鹿島大廈1201室
 國籍 Nacionalidade : 根據香港法例成立 Constituída segundo as leis de H.K.
 活動 Actividade : 商業 comercial
- [511] 類別 Classe : 43
- [511] 服務 Serviços : 提供食物和飲料服務; 臨時住宿; 住所(旅館、供膳寄宿處); 咖啡館; 自助餐館; 餐廳; 快餐館; 酒吧服務; 旅遊房屋出租; 日間托兒所(看孩子); 為動物提供食宿; 烹飪設備出租。
- [540] 商標 Marca :



- [210] 編號 N.º : N/111407
- [220] 申請日 Data de pedido : 2016/05/03
- [730] 申請人 Requerente : HIT d.d. Nova Gorica
 地址 Endereço : Delpinova ulica 7A, 5000 Nova Gorica, Slovenia
 國籍 Nacionalidade : 斯洛文尼亞 Eslovena
 活動 Actividade : 商業及工業 comercial e industrial
- [511] 類別 Classe : 28
- [511] 產品 Produtos : Jogos e brinquedos; artigos de ginástica e desporto não incluídos noutras classes; decorações para árvores de Natal; jogos de casino, jogos de azar, incluídos nesta classe; jogos de casino com ou sem pagamento de prémios; jogos de azar com pagamento de prémios através da Internet e através de redes de telecomunicações; mesas para jogos de azar; mesas de roleta; jogos de salão; jogos de cartas; máquinas de entretenimento automáticas accionadas com moedas, «slot-machines»; jogos electrónicos incluídos nesta classe; jogos de tabuleiro; jogos de dados; copos para dados; máquinas e aparelhos de jogos; máquinas e aparelhos de jogos de azar; máquinas e aparelhos automáticos para jogos, máquinas e aparelhos automáticos para jogos a dinheiro; máquinas e aparelhos automáticos para jogos de azar, máquinas de jogo para jogos de azar; máquinas de póquer; aparelhos de diversão usados em salões de jogos, em salas de jogo a dinheiro e em instalações de jogos de azar; dispositivos

para baralhar cartas de jogo; contadores (discos), fichas, fichas de casino e cartões para jogos e máquinas de jogos automáticas; conjuntos de roleta; fichas de roleta; rodas de roletas; caixas para máquinas e aparelhos automáticos de jogos a dinheiro e de jogos de azar e para dispositivos de jogos a dinheiro e de jogos de azar; caixas para máquinas e aparelhos electrónicos e eléctricos automáticos de jogos a dinheiro e de jogos de azar e para dispositivos de jogos a dinheiro e de jogos de azar; máquinas e aparelhos eléctricos e electrónicos utilizados para jogos de azar, roleta, lotarias e agências de apostas; máquinas e aparelhos eléctricos e electrónicos para jogos a dinheiro e jogos de azar; máquinas e aparelhos automáticos eléctricos e electrónicos de jogos de azar, máquinas de jogos a dinheiro e máquinas e aparelhos de jogos com ou sem pagamento de prémios; máquinas de jogos com LCD; máquinas de pinball horizontais (máquinas de jogos Korinto); jogos de gamão; bolas de bilhar; jogos de damas (jogos), damas (jogos); tabuleiros de jogos de damas, tabuleiros de damas (jogos); dominó; «Slides» (brinquedos); cartões de bingo, bilhetes de lotaria; mesas de bilhar; mesas de bilhar accionadas com moedas; tacos de golfe; luvas para jogos; jogos de xadrez; tabuleiros de xadrez.

[540] 商標 Marca :



[591] 商標顏色 Cores de marca : Reivindica as cores vermelha (pantone 1805C) e branca tal como representado na figura.

-
- [210] 編號 N.º : N/111408
- [220] 申請日 Data de pedido : 2016/05/03
- [730] 申請人 Requerente : HIT d.d. Nova Gorica
- 地址 Endereço : Delpinova ulica 7A, 5000 Nova Gorica, Slovenia
- 國籍 Nacionalidade : 斯洛文尼亞 Eslovenia
- 活動 Actividade : 商業及工業 comercial e industrial
- [511] 類別 Classe : 41
- [511] 服務 Serviços : Educação; provisão de formação; entretenimento; actividades desportivas e culturais; serviços de casino; serviços de salão de jogos de azar; serviços de jogos de azar; serviços de salões de jogos a dinheiro; serviços de casino, de jogos a dinheiro e de jogos de azar; serviços de jogos de fortuna ou azar, de jogos a dinheiro, de jogos de azar; organização e realização de jogos a dinheiro e de jogos de azar; organização e realização de jogos de roleta; operação de loterias; serviços de jogos prestados em linha a partir de uma rede informática; serviços de jogos de azar e de lotarias fornecidos em linha a partir de uma rede informática; serviços de jogos prestados por meio de telefonia móvel; serviços de jogos de azar e lotarias fornecidos por telefonia móvel; serviços de entretenimento de máquinas de jogos a dinheiro; fornecimento de instalações de casino (jogos de azar); fornecimento de instalações de jogos de azar; salões de jogos; fornecimento de instalações para salões de jogos de azar; aluguer de instalações de jogos a dinheiro, aparelhos de jogos a dinheiro, aparelhos de jogos de azar, máquinas de jogo a dinheiro e máquinas de jogos de azar automáticas para instalações de jogos de azar, casinos e salões de jogos a dinheiro; organização e realização de seminários; organização e realização de colóquios, conferências, congressos e simpósios; organização de exposições com fins culturais ou educativos; organização de competições desportivas; organização de concursos (educação ou entretenimento); organização de concursos de beleza; organização e realização de workshops (formação); organização de espectáculos (serviços de empresário); organização de bailes; planeamento de festas (entreti-

mento); prestação de serviços de salões de diversões; creches; serviços de campos de férias (entretenimento); produção de espectáculos; informações de entretenimento; fornecimento de instalações de cinema; serviços de clubes (entretenimento ou educação); apresentação de espectáculos ao vivo; music-halls; fornecimento de instalações desportivas; reserva de lugares para espectáculos (cultura e entretenimento); clubes nocturnos; fornecimento de instalações de piscinas; serviços de campos de desporto; serviços de instrução de ginástica, educação física; entretenimento televisivo; serviços de diversões; serviços de discotecas; serviços de entertainer; parques de diversão; serviços de clubes de saúde e de entretenimento; fornecimento de instalações de golfe; aluguer de equipamento desportivo, com excepção de veículos; fornecimento de instalações recreativas; centros de bem-estar para fins não terapêuticos (entretenimento, recreação, educação, actividades desportivas).

[540] 商標 Marca :



[591] 商標顏色 Cores de marca : Reivindica as cores vermelha (pantone 1805C) e branca tal como representado na figura.

[210] 編號 N.º : N/111419

[220] 申請日 Data de pedido : 2016/05/03

[730] 申請人 Requerente : 平泉縣瀑河源食品有限公司
Pingquan County Waterfall Heyuan Food Co., Ltd.

地址 Endereço : 中國河北省承德市平泉縣卧龍鎮八家村
Eight Village, Wolong Town, Pingquan County, Hebei Province, China

國籍 Nacionalidade : 中國 Chinesa

活動 Actividade : 商業及工業 comercial e industrial

[511] 類別 Classe : 31

[511] 產品 Produtos : 新鮮蘑菇; 新鮮蔬菜; 新鮮塊菌; 鮮食用菌; 蘑菇繁殖菌; 培育植物用胚芽(種子); 植物種子; 菌種; 新鮮水果; 食用植物根。

[540] 商標 Marca :



[210] 編號 N.º : N/111420

[220] 申請日 Data de pedido : 2016/05/03

[730] 申請人 Requerente : 承德伊遜山泉飲品有限公司

地址 Endereço : 中國河北省承德市雙灤區西地鄉馮營子村

國籍 Nacionalidade : 中國 Chinesa

活動 Actividade : 商業及工業 comercial e industrial

[511] 類別 Classe : 32

[511] 產品 Produtos : 無酒精果汁; 無酒精果汁飲料; 水(飲料); 礦泉水(飲料); 起泡水; 檸檬水; 蔬菜汁(飲料); 蘇打水; 茶味非酒精飲料; 純淨水(飲料)。

[540] 商標 Marca :

伊遜山泉

- [210] 編號 N.º : N/111423
 [220] 申請日 Data de pedido : 2016/05/04
 [730] 申請人 Requerente : 廣州愛點信息科技有限公司
 地址 Endereço : 中國廣州市天河區思成路23號408室
 國籍 Nacionalidade : 中國 Chinesa
 活動 Actividade : 商業 comercial
 [511] 類別 Classe : 42
 [511] 服務 Serviços : 替他人研究和開發新產品;技術項目研究;計算機軟件設計;計算機技術諮詢;質量認證;計算機程序和數據的數據轉換(非有形轉換);計算機安全諮詢;信息技術諮詢服務;網站設計諮詢;軟件運營服務[SaaS]。
- [540] 商標 Marca :

Golden Poker

- [210] 編號 N.º : N/111424
 [220] 申請日 Data de pedido : 2016/05/04
 [730] 申請人 Requerente : 董振祥
 地址 Endereço : 中國北京市朝陽區麥子店街6樓1503號
 國籍 Nacionalidade : 中國 Chinesa
 活動 Actividade : 商業 comercial
 [511] 類別 Classe : 43
 [511] 服務 Serviços : 住所(旅館、供膳寄宿處);咖啡館;餐廳;飯店;餐館;備辦宴席;快餐館;酒吧;茶館;自助餐廳。
- [540] 商標 Marca :



- [210] 編號 N.º : N/111425
 [220] 申請日 Data de pedido : 2016/05/04
 [730] 申請人 Requerente : 董振祥
 地址 Endereço : 中國北京市朝陽區麥子店街6樓1503號
 國籍 Nacionalidade : 中國 Chinesa
 活動 Actividade : 商業 comercial
 [511] 類別 Classe : 43
 [511] 服務 Serviços : 住所(旅館、供膳寄宿處);咖啡館;餐廳;飯店;餐館;備辦宴席;快餐館;酒吧;茶館;自助餐廳。
- [540] 商標 Marca :

大董鴨堡 DaDong Duck Burger

- [210] 編號 N.º : N/111426
 [220] 申請日 Data de pedido : 2016/05/04

- [730] 申請人 Requerente : 董振祥
 地址 Endereço : 中國北京市朝陽區麥子店街6樓1503號
 國籍 Nacionalidade : 中國 Chinesa
 活動 Actividade : 商業 comercial
- [511] 類別 Classe : 43
- [511] 服務 Serviços : 住所(旅館、供膳寄宿處); 咖啡館; 餐廳; 飯店; 餐館; 備辦宴席; 快餐館; 酒吧; 茶館; 自助餐廳。
- [540] 商標 Marca :

大董漢堡 DaDong Burger

- [210] 編號 N.º : N/111427
- [220] 申請日 Data de pedido : 2016/05/04
- [730] 申請人 Requerente : HBI Branded Apparel Enterprises, LLC
 地址 Endereço : 1000 East Hanes Mill Road, Winston-Salem, North Carolina, 27105, Estados Unidos da América
 國籍 Nacionalidade : 美國 Americana
 活動 Actividade : 商業及工業 comercial e industrial
- [511] 類別 Classe : 25
- [511] 產品 Produtos : Vestuário, calçado, chapelaria.
- [540] 商標 Marca :

SMOOTHTEC

- [210] 編號 N.º : N/111428
- [220] 申請日 Data de pedido : 2016/05/04
- [730] 申請人 Requerente : NATURAL ORGANICS, INC.
 地址 Endereço : 548 Broadhollow Road, City of Melville, State of New York 11747, United States of America
 國籍 Nacionalidade : 美國 Americana
 活動 Actividade : 商業及工業 comercial e industrial
- [511] 類別 Classe : 5
- [511] 產品 Produtos : Suplementos alimentares; preparações alimentares dietéticas, suplementos dietéticos vitamínicos, minerais e herbais, bebidas e sumos alimentares proteicos para substituição de refeições; pós proteicos para fazer substituição de refeições em bebidas e sumos, sumos e bebidas alimentares que não são para substituição de refeições, barras de energia proteica e alimentar e «wafers (bolachas) na classe 5.
- [540] 商標 Marca :

NATURES PLUS

- [210] 編號 N.º : N/111429
- [220] 申請日 Data de pedido : 2016/05/04
- [730] 申請人 Requerente : Bally Gaming, Inc. dba Bally Technologies

- 地址 Endereço : 6650 El Camino Road, Las Vegas, Nevada 89118 USA
 國籍 Nacionalidade : 美國 Americana
 活動 Actividade : 商業及工業 comercial e industrial
 [511] 類別 Classe : 9
 [511] 產品 Produtos : Software, componentes electrónicos e outros para aparelhos e equipamentos de jogos a dinheiro, incluindo terminais de apostas electrónicos e electromecânicos e dispositivos electrónicos portáteis; software para terminais e monitores de apostas; software para computadores e bases de dados centrais; software transferível para jogos e entretenimento na área de jogos a dinheiro.
 [540] 商標 Marca :



- [210] 編號 N.º : N/111432
 [220] 申請日 Data de pedido : 2016/05/04
 [730] 申請人 Requerente : 林尚智
 [730] 申請人 Requerente : 李敏超
 [730] 申請人 Requerente : 黃滿華
 地址 Endereço : 香港新界葵涌和宜合道167-175號金威工業大廈第一期17樓H室
 國籍 Nacionalidade : 中國 Chinesa
 活動 Actividade : 商業及工業 comercial e industrial
 [511] 類別 Classe : 41
 [511] 服務 Serviços : 安排和組織培訓班; 組織表演(演出); 武術教育資訊; 武術教學服務; 武術教學及指導; 武術訓練; 武術指導; 教授武術; 安排和組織武術領域的課程、專題會、研討會或訓練營。
 [540] 商標 Marca :



- [210] 編號 N.º : N/111433
 [220] 申請日 Data de pedido : 2016/05/04
 [730] 申請人 Requerente : 科沃斯機器人有限公司
 ECOVACS ROBOTICS CO., LTD.
 地址 Endereço : 中國江蘇省蘇州市吳中區石湖西路108號
 Shihu West Rd 108, Wuzhong District, Suzhou City, Jiangsu province, China
 國籍 Nacionalidade : 中國 Chinesa
 活動 Actividade : 商業及工業 comercial e industrial
 [511] 類別 Classe : 7
 [511] 產品 Produtos : 真空吸塵器; 中心真空吸塵裝置; 自推進式掃路機; 清潔用除塵裝置; 真空吸塵器用噴灑香水和消毒液的附件; 真空吸塵器管; 真空吸塵器袋; 電動清潔機械和設備; 蒸汽清潔器械; 用於家庭清潔服務的家庭機器人。
 [540] 商標 Marca :

Smart Navi

- [210] 編號 N.º : N/111434
 [220] 申請日 Data de pedido : 2016/05/04
 [730] 申請人 Requerente : 科沃斯機器人有限公司
 ECOVACS ROBOTICS CO., LTD.
 地址 Endereço : 中國江蘇省蘇州市吳中區石湖西路108號
 Shihu West Rd 108, Wuzhong District, Suzhou City, Jiangsu province, China
 國籍 Nacionalidade : 中國 Chinesa
 活動 Actividade : 商業及工業 comercial e industrial
 [511] 類別 Classe : 9
 [511] 產品 Produtos : 數據處理設備;全球定位系統(GPS)設備;導航儀器;激光導向儀;聲波定位儀器;傳感器;測繪儀器;機器人自動導航的數據處理設備;用於自動導航的光位置探測器。
 [540] 商標 Marca :

Smart Navi

- [210] 編號 N.º : N/111435
 [220] 申請日 Data de pedido : 2016/05/04
 [730] 申請人 Requerente : 藝們有限公司
 ART MO LIMITADA
 地址 Endereço : 澳門商業大馬路251A-301號友邦廣場20樓
 國籍 Nacionalidade : 根據澳門法例成立 Constituída segundo as leis de Macau
 活動 Actividade : 商業 comercial
 [511] 類別 Classe : 41
 [511] 服務 Serviços : 文體活動。
 [540] 商標 Marca :

ART

- [591] 商標顏色 Cores de marca : 深灰色如圖所示。

- [210] 編號 N.º : N/111436
 [220] 申請日 Data de pedido : 2016/05/04
 [730] 申請人 Requerente : NISSIN FOODS HOLDINGS CO., LTD.
 地址 Endereço : 1-1, 4-chome, Nishinakajima, Yodogawa-ku Osaka 532-8524, Japan
 國籍 Nacionalidade : 日本 Japonesa
 活動 Actividade : 商業及工業 comercial e industrial
 [511] 類別 Classe : 30
 [511] 產品 Produtos : Massas alimentícias instantâneas em tiras («noodles»), massas alimentícias em tiras («noodles»), esparguete, macarrão, massas alimentícias.
 [540] 商標 Marca :



- [210] 編號 N.º : N/111444
- [220] 申請日 Data de pedido : 2016/05/04
- [730] 申請人 Requerente : N.V. Nutricia
 地址 Endereço : Eerste Stationsstraat 186, 2712 HM Zoetermeer, The Netherlands
 國籍 Nacionalidade : 荷蘭 Holandesa
 活動 Actividade : 商業及工業 comercial e industrial
- [511] 類別 Classe : 5
- [511] 產品 Produtos : Alimentos para fins médicos especiais; substâncias dietéticas adaptadas para uso medicinal; alimentos para bebés, crianças e inválidos; alimentos para bebés com necessidades nutricionais especiais; leite para bebés e crianças; suplementos dietéticos nutricionais para uso medicinal; produtos nutricionais para uso medicinal; cereais para crianças; preparados vitamínicos; comidas para mulheres grávidas, lactantes e amamentando.
- [540] 商標 Marca :

親吸

- [210] 編號 N.º : N/111445
- [220] 申請日 Data de pedido : 2016/05/04
- [730] 申請人 Requerente : N.V. Nutricia
 地址 Endereço : Eerste Stationsstraat 186, 2712 HM Zoetermeer, The Netherlands
 國籍 Nacionalidade : 荷蘭 Holandesa
 活動 Actividade : 商業及工業 comercial e industrial
- [511] 類別 Classe : 29
- [511] 產品 Produtos : Leite, leite em pó, lacticínios, lacticínios de iogurte, bebidas de iogurte, leite e lacticínios fermentado, sobremesas à base de leite, pudim à base de leite, bebidas aromatizadas à base de leite, e lacticínios; carne, peixe, aves e caça; extractos de carne; frutas e vegetais em conserva, secos e cozinhados; geleias, compotas, molhos de fruta; ovos; óleos e gorduras alimentares; refeições, sopas e caldos, aperitivos e sobremesas preparadas; refeições preparadas contendo acima mencionado.
- [540] 商標 Marca :

親吸

- [210] 編號 N.º : N/111446
- [220] 申請日 Data de pedido : 2016/05/04
- [730] 申請人 Requerente : De Beers UK Limited
 地址 Endereço : 17 Charterhouse Street, London, EC1N 6RA, United Kingdom
 國籍 Nacionalidade : 英國 Inglesa
 活動 Actividade : 商業及工業 comercial e industrial
- [511] 類別 Classe : 14
- [511] 產品 Produtos : Metais preciosos e suas ligas e artigos em metais preciosos ou em plaqué, não incluídos noutras classes; artigos de joalharia e bijuterias; pedras preciosas e semi-preciosas; relojoaria e instrumentos cronométricos.

[540] 商標 Marca :



[210] 編號 N.º : N/111447
 [220] 申請日 Data de pedido : 2016/05/04
 [730] 申請人 Requerente : De Beers UK Limited
 地址 Endereço : 17 Charterhouse Street, London, EC1N 6RA, United Kingdom
 國籍 Nacionalidade : 英國 Inglesa
 活動 Actividade : 商業及工業 comercial e industrial
 [511] 類別 Classe : 35
 [511] 服務 Serviços : Serviços de vendas a retalho e por grosso, serviços de publicidade e comercialização, tudo no sector de metais preciosos e suas ligas e artigos em metais preciosos ou em plaqué, artigos de joalharia e bijutarias, pedras preciosas e semi-preciosas, relojoaria e instrumentos cronométricos.

[540] 商標 Marca :



[210] 編號 N.º : N/111448
 [220] 申請日 Data de pedido : 2016/05/04
 [730] 申請人 Requerente : Perception Digital Technology (Shenzhen) Limited
 地址 Endereço : Room 312, 3rd Floor, HKUST SZ IER Building, South Hi-Tech Park, Nanshan, Shenzhen, China
 國籍 Nacionalidade : 中國 Chinesa
 活動 Actividade : 商業及工業 comercial e industrial
 [511] 類別 Classe : 9
 [511] 產品 Produtos : Coberturas para telefones inteligentes (smartphones); capas para telefones inteligentes (smartphones); rastreadores de actividade vestíveis (wearable); baterias eléctricas; carregadores para baterias eléctricas; bancos de energia (baterias recarregáveis); materiais para condutas de electricidade (fios, cabos); auriculares; tomadas, soquetes e outros contactos (ligações eléctricas); armários para altifalantes.

[540] 商標 Marca :

ONETIG

[210] 編號 N.º : N/111449
 [220] 申請日 Data de pedido : 2016/05/05
 [730] 申請人 Requerente : 上海葡萄緯度科技有限公司
 地址 Endereço : 中國上海市嘉定區嘉戩公路500號22幢3001室
 國籍 Nacionalidade : 中國 Chinesa
 活動 Actividade : 商業及工業 comercial e industrial
 [511] 類別 Classe : 9

- [511] 產品 **Produtos** : 可下載的計算機應用軟件;計算機程序(可下載軟件);計算機軟件(已錄製);可下載的影像文件;計算機遊戲軟件;電子出版物(可下載);智能手機;平板電腦;光盤;動畫片。
- [540] 商標 **Marca** :



- [591] 商標顏色 **Cores de marca** : 紫色, 綠色, 白色, 如圖所示。

- [210] 編號 **N.º** : N/111450
- [220] 申請日 **Data de pedido** : 2016/05/05
- [730] 申請人 **Requerente** : 上海葡萄緯度科技有限公司
 地址 **Endereço** : 中國上海市嘉定區嘉戩公路500號22幢3001室
 國籍 **Nacionalidade** : 中國 **China**
 活動 **Actividade** : 商業及工業 **comercial e industrial**
- [511] 類別 **Classe** : 16
- [511] 產品 **Produtos** : 紙;印刷出版物;海報;書籍;連環漫畫書;雜誌(期刊);新聞刊物;文具;數學教具;念珠。
- [540] 商標 **Marca** :



- [591] 商標顏色 **Cores de marca** : 紫色, 綠色, 白色, 如圖所示。

- [210] 編號 **N.º** : N/111451
- [220] 申請日 **Data de pedido** : 2016/05/05
- [730] 申請人 **Requerente** : 上海葡萄緯度科技有限公司
 地址 **Endereço** : 中國上海市嘉定區嘉戩公路500號22幢3001室
 國籍 **Nacionalidade** : 中國 **China**
 活動 **Actividade** : 商業及工業 **comercial e industrial**
- [511] 類別 **Classe** : 28
- [511] 產品 **Produtos** : 遊戲器具;遊戲機;玩具;紙牌;棋;體育活動用球;鍛煉身體器械;體育活動器械;聖誕樹用裝飾品(照明用物品和糖果除外);釣魚用具。
- [540] 商標 **Marca** :



- [591] 商標顏色 **Cores de marca** : 紫色, 綠色, 白色, 如圖所示。

- [210] 編號 N.º : N/111452
 [220] 申請日 Data de pedido : 2016/05/05
 [730] 申請人 Requerente : 上海葡萄緯度科技有限公司
 地址 Endereço : 中國上海市嘉定區嘉戩公路500號22幢3001室
 國籍 Nacionalidade : 中國 Chinesa
 活動 Actividade : 商業及工業 comercial e industrial
 [511] 類別 Classe : 38
 [511] 服務 Serviços : 提供互聯網聊天室;全球計算機網絡訪問時間出租;提供數據庫接入服務;語音郵件服務;在線賀卡傳送;數字文件傳送;提供在線論壇;提供全球計算機網絡用戶接入服務;通訊社;電視播放。
 [540] 商標 Marca :



- [591] 商標顏色 Cores de marca : 紫色, 綠色, 白色, 如圖所示。

- [210] 編號 N.º : N/111453
 [220] 申請日 Data de pedido : 2016/05/05
 [730] 申請人 Requerente : 上海葡萄緯度科技有限公司
 地址 Endereço : 中國上海市嘉定區嘉戩公路500號22幢3001室
 國籍 Nacionalidade : 中國 Chinesa
 活動 Actividade : 商業及工業 comercial e industrial
 [511] 類別 Classe : 41
 [511] 服務 Serviços : 教育;組織教育或娛樂競賽;出借書籍的圖書館;提供在線電子出版物(非下載);電視文娛節目;娛樂服務;提供娛樂設施;在計算機網絡上提供在線遊戲;遊戲器具出租;經營彩票。
 [540] 商標 Marca :



- [591] 商標顏色 Cores de marca : 紫色, 綠色, 白色, 如圖所示。

- [210] 編號 N.º : N/111454
 [220] 申請日 Data de pedido : 2016/05/05
 [730] 申請人 Requerente : 上海葡萄緯度科技有限公司
 地址 Endereço : 中國上海市嘉定區嘉戩公路500號22幢3001室
 國籍 Nacionalidade : 中國 Chinesa
 活動 Actividade : 商業及工業 comercial e industrial
 [511] 類別 Classe : 42
 [511] 服務 Serviços : 信息技術諮詢服務;計算機軟件設計;計算機軟件更新;計算機硬件設計和開發諮詢;計算機軟件維護;軟件運營服務[SaaS];通過網站提供計算機技術和編程信息;雲計算;技術研究;替他人研究和開發新產品。

[540] 商標 Marca :



[591] 商標顏色 Cores de marca : 紫色·綠色·白色·如圖所示。

[210] 編號 N.º : N/111455
[220] 申請日 Data de pedido : 2016/05/05
[730] 申請人 Requerente : Topper House
地址 Endereço : 1199 Olive Avenue Beaumont, CA 92223, United States
國籍 Nacionalidade : 美國 Americana
活動 Actividade : 商業及工業 comercial e industrial
[511] 類別 Classe : 3
[511] 產品 Produtos : Produtos para os cuidados dos cabelos; sabão para barbear; champôs; loções para os cabelos.
[540] 商標 Marca :

Slick Devil Pomade

[210] 編號 N.º : N/111456
[220] 申請日 Data de pedido : 2016/05/05
[730] 申請人 Requerente : Topper House
地址 Endereço : 1199 Olive Avenue Beaumont, CA 92223, United States
國籍 Nacionalidade : 美國 Americana
活動 Actividade : 商業及工業 comercial e industrial
[511] 類別 Classe : 35
[511] 服務 Serviços : Anúncios publicitários; publicidade; fornecimento de informações comerciais através de um website; publicidade on-line numa rede informática; apresentação de produtos em meios de comunicação, para fins de venda a retalho; administração comercial do licenciamento de produtos e serviços de terceiros; promoção de vendas para terceiros; distribuição de amostras.
[540] 商標 Marca :

Slick Devil Pomade

[210] 編號 N.º : N/111457
[220] 申請日 Data de pedido : 2016/05/05
[730] 申請人 Requerente : Topper House
地址 Endereço : 1199 Olive Avenue Beaumont, CA 92223, United States
國籍 Nacionalidade : 美國 Americana
活動 Actividade : 商業及工業 comercial e industrial
[511] 類別 Classe : 3
[511] 產品 Produtos : Produtos para os cuidados dos cabelos; sabão para barbear; champôs; loções para os cabelos.

[540] 商標 Marca :



- [210] 編號 N.º : N/111458
 [220] 申請日 Data de pedido : 2016/05/05
 [730] 申請人 Requerente : Topper House
 地址 Endereço : 1199 Olive Avenue Beaumont, CA 92223, United States
 國籍 Nacionalidade : 美國 Americana
 活動 Actividade : 商業及工業 comercial e industrial
 [511] 類別 Classe : 35
 [511] 服務 Serviços : Anúncios publicitários; publicidade; fornecimento de informações comerciais através de um website; publicidade on-line numa rede informática; apresentação de produtos em meios de comunicação, para fins de venda a retalho; administração comercial do licenciamento de produtos e serviços de terceiros; promoção de vendas para terceiros; distribuição de amostras.

[540] 商標 Marca :



- [210] 編號 N.º : N/111459
 [220] 申請日 Data de pedido : 2016/05/05
 [730] 申請人 Requerente : Hamada Soy Sauce Co, Ltd
 地址 Endereço : 6-9-1 Oshima, Kumamoto-shi-nishiku, Kumamoto Prefecture, Japan
 國籍 Nacionalidade : 日本 Japonesa
 活動 Actividade : 商業及工業 comercial e industrial
 [511] 類別 Classe : 30
 [511] 產品 Produtos : 味噌豆瓣醬; 沙拉醬; 烹飪醬汁; 濃縮調味醬汁; 醬油; 醬汁; 調味料; 香料; 照燒醬汁。
 [540] 商標 Marca :



[300] 優先權 Prioridade :	日期 Data	編號 N.º	國家/地區 País/Território
	2016/02/22	40201603220X	新加坡 Singapura

- [210] 編號 N.º : N/111460
 [220] 申請日 Data de pedido : 2016/05/05

- [730] 申請人 Requerente : Hamada Soy Sauce Co, Ltd
 地址 Endereço : 6-9-1 Oshima, Kumamoto-shi-nishiku, Kumamoto Prefecture, Japan
 國籍 Nacionalidade : 日本 Japonesa
 活動 Actividade : 商業及工業 comercial e industrial
 [511] 類別 Classe : 30
 [511] 產品 Produtos : 味噌豆瓣醬; 沙拉醬; 烹飪醬汁; 濃縮調味醬汁; 醬油; 醬汁; 調味料; 香料; 照燒醬汁。
 [540] 商標 Marca :



[300] 優先權 Prioridade :

日期Data	編號N.º	國家/地區País/Território
2016/02/22	40201603219T	新加坡 Singapura

- [210] 編號 N.º : N/111461
 [220] 申請日 Data de pedido : 2016/05/05
 [730] 申請人 Requerente : Hamada Soy Sauce Co, Ltd
 地址 Endereço : 6-9-1 Oshima, Kumamoto-shi-nishiku, Kumamoto Prefecture, Japan
 國籍 Nacionalidade : 日本 Japonesa
 活動 Actividade : 商業及工業 comercial e industrial
 [511] 類別 Classe : 30
 [511] 產品 Produtos : 味噌豆瓣醬; 沙拉醬; 烹飪醬汁; 濃縮調味醬汁; 醬油; 醬汁; 調味料; 香料; 照燒醬汁。
 [540] 商標 Marca :

HAMADAYA
濱田

[300] 優先權 Prioridade :

日期Data	編號N.º	國家/地區País/Território
2016/02/22	40201603221Y	新加坡 Singapura

- [210] 編號 N.º : N/111465
 [220] 申請日 Data de pedido : 2016/05/05
 [730] 申請人 Requerente : Lyft, Inc.
 地址 Endereço : 548 Market Street #68514, San Francisco, California 94104
 國籍 Nacionalidade : 美國 Americana
 活動 Actividade : 商業 comercial
 [511] 類別 Classe : 9
 [511] 產品 Produtos : Software de computador para a coordenação de serviços de transporte, nomeadamente, software de mensagens electrónicas de alerta mostrando melhores ofertas, correspondências perfeitas e ofertas correspondentes para serviços, marcações, nomeadamente para a conexão de prestadores de serviços de transporte com indivíduos e grupos que necessitam de transporte, organização e reserva de transporte, envio e recepção de mensagens electrónicas, participação em redes sociais e criação de perfis.

[540] 商標 Marca :



[210] 編號 N.º : N/111466
 [220] 申請日 Data de pedido : 2016/05/05
 [730] 申請人 Requerente : Lyft, Inc.
 地址 Endereço : 548 Market Street #68514, San Francisco, California 94104
 國籍 Nacionalidade : 美國 Americana
 活動 Actividade : 商業 comercial
 [511] 類別 Classe : 39
 [511] 服務 Serviços : Transporte de passageiros por veículos motorizados; serviços de transporte de passageiros por veículos, através de uma rede de internet de prestadores de serviços de transporte.
 [540] 商標 Marca :



[210] 編號 N.º : N/111467
 [220] 申請日 Data de pedido : 2016/05/05
 [730] 申請人 Requerente : Lyft, Inc.
 地址 Endereço : 548 Market Street #68514, San Francisco, California 94104
 國籍 Nacionalidade : 美國 Americana
 活動 Actividade : 商業 comercial
 [511] 類別 Classe : 9
 [511] 產品 Produtos : Software de computador para a coordenação de serviços de transporte, nomeadamente, software de mensagens electrónicas de alerta mostrando melhores ofertas, correspondências perfeitas e ofertas correspondentes para serviços, marcações, nomeadamente para a conexão de prestadores de serviços de transporte com indivíduos e grupos que necessitam de transporte, organização e reserva de transporte, envio e recepção de mensagens electrónicas, participação em redes sociais e criação de perfis.
 [540] 商標 Marca :

LYFT

[210] 編號 N.º : N/111468
 [220] 申請日 Data de pedido : 2016/05/05
 [730] 申請人 Requerente : Lyft, Inc.
 地址 Endereço : 548 Market Street #68514, San Francisco, California 94104
 國籍 Nacionalidade : 美國 Americana
 活動 Actividade : 商業 comercial
 [511] 類別 Classe : 39

[511] 服務 Serviços : Transporte de passageiros por veículos motorizados; serviços de transporte de passageiros por veículos, através de uma rede de internet de prestadores de serviços de transporte.

[540] 商標 Marca :

LYFT

[210] 編號 N.º : N/111469

[220] 申請日 Data de pedido : 2016/05/05

[730] 申請人 Requerente : 嘉貝立(澳門)有限公司

地址 Endereço : 澳門上海街175號澳門中華總商會11樓K室

國籍 Nacionalidade : 根據澳門法例成立 Constituída segundo as leis de Macau

活動 Actividade : 商業 comercial

[511] 類別 Classe : 37

[511] 服務 Serviços : 房屋建築, 修理, 安裝服務。

[540] 商標 Marca :



[591] 商標顏色 Cores de marca : 碳灰色, 青綠色, 如圖所示。

[210] 編號 N.º : N/111470

[220] 申請日 Data de pedido : 2016/05/05

[730] 申請人 Requerente : 嘉貝立(澳門)有限公司

地址 Endereço : 澳門上海街175號澳門中華總商會11樓K室

國籍 Nacionalidade : 根據澳門法例成立 Constituída segundo as leis de Macau

活動 Actividade : 商業 comercial

[511] 類別 Classe : 44

[511] 服務 Serviços : 園林和林業服務。

[540] 商標 Marca :



[591] 商標顏色 Cores de marca : 碳灰色, 青綠色, 如圖所示。

[210] 編號 N.º : N/111471

[220] 申請日 Data de pedido : 2016/05/05

[730] 申請人 Requerente : 嘉貝立(澳門)有限公司

地址 Endereço : 澳門上海街175號澳門中華總商會11樓K室

國籍 Nacionalidade : 根據澳門法例成立 Constituída segundo as leis de Macau

活動 Actividade : 商業 comercial

[511] 類別 Classe : 42

[511] 服務 Serviços : 室內設計服務。

[540] 商標 Marca :



[591] 商標顏色 Cores de marca : 碳灰色, 青綠色, 如圖所示。

[210] 編號 N.º : N/111477

[220] 申請日 Data de pedido : 2016/05/05

[730] 申請人 Requerente : Luigi Lavazza S.p.A.

地址 Endereço : Corso Novara 59, 10154 Torino, Itália

國籍 Nacionalidade : 意大利 Italiana

活動 Actividade : 商業及工業 comercial e industrial

[511] 類別 Classe : 30

[511] 產品 Produtos : Café, misturas de café, café instantâneo, mistura de café instantâneo, extractos de café e sucedâneos do café, café descafeinado; chá, chá de camomila, cacau, bebidas à base de cacau, infusões não medicinais; açúcar.

[540] 商標 Marca :



[210] 編號 N.º : N/111478

[220] 申請日 Data de pedido : 2016/05/05

[730] 申請人 Requerente : Enzafoods New Zealand Limited

地址 Endereço : 2 Monahan Road, Mt Wellington, Auckland, New Zealand

國籍 Nacionalidade : 新西蘭 Neozelandesa

活動 Actividade : 商業及工業 comercial e industrial

[511] 類別 Classe : 29

[511] 產品 Produtos : Carne, peixe, aves e caça; produtos lácteos; fruta preservada e legumes; tudo incluído na classe 29.

[540] 商標 Marca :



[210] 編號 N.º : N/111479

[220] 申請日 Data de pedido : 2016/05/05

[730] 申請人 Requerente : Victoria's Secret Stores Brand Management Inc.

地址 Endereço : Four Limited Parkway, Reynoldsburg, Ohio 43068, United States of America

國籍 Nacionalidade : 美國 Americana

活動 Actividade : 商業及工業 comercial e industrial

[511] 類別 Classe : 25
 [511] 產品 Produtos : Vestuário, calçado, chapelaria; roupa de dormir, t-shirts.
 [540] 商標 Marca :

THE ANGEL SLIP BY VICTORIA'S SECRET

[210] 編號 N.º : N/111480
 [220] 申請日 Data de pedido : 2016/05/06
 [730] 申請人 Requerente : 中健國際集團有限公司
 地址 Endereço : 香港九龍九龍灣常悅道3號企業廣場2期3103-05室
 國籍 Nacionalidade : 根據香港法例成立 Constituída segundo as leis de H.K.
 活動 Actividade : 商業及工業 comercial e industrial
 [511] 類別 Classe : 3
 [511] 產品 Produtos : 香皂; 洗髮液; 護髮素; 浴液; 洗潔精; 洗衣粉; 洗手膏; 地板蠟; 砂布; 精油; 化妝品; 唇彩; 眉筆; 胭脂; 牙膏; 香; 動物用化妝品; 空氣芳香劑; 潔膚乳液; 洗髮劑; 洗面奶; 口紅; 唇膏; 美容面膜; 皮膚增白霜; 指甲油; 化妝劑; 染髮劑; 成套化妝品; 化妝品清洗劑; 香水; 防皺霜; 增白霜; 去斑霜; 爽身粉; 口氣清新噴霧。
 [540] 商標 Marca :



[210] 編號 N.º : N/111481
 [220] 申請日 Data de pedido : 2016/05/06
 [730] 申請人 Requerente : 中健國際集團有限公司
 地址 Endereço : 香港九龍九龍灣常悅道3號企業廣場2期3103-05室
 國籍 Nacionalidade : 根據香港法例成立 Constituída segundo as leis de H.K.
 活動 Actividade : 商業及工業 comercial e industrial
 [511] 類別 Classe : 3
 [511] 產品 Produtos : 香皂; 洗髮液; 護髮素; 浴液; 洗潔精; 洗衣粉; 洗手膏; 地板蠟; 砂布; 精油; 化妝品; 唇彩; 眉筆; 胭脂; 牙膏; 香; 動物用化妝品; 空氣芳香劑。
 [540] 商標 Marca :



[210] 編號 N.º : N/111482
 [220] 申請日 Data de pedido : 2016/05/06
 [730] 申請人 Requerente : 中健國際集團有限公司
 地址 Endereço : 香港九龍九龍灣常悅道3號企業廣場2期3103-05室
 國籍 Nacionalidade : 根據香港法例成立 Constituída segundo as leis de H.K.
 活動 Actividade : 商業及工業 comercial e industrial
 [511] 類別 Classe : 24

- [511] 產品 **Produtos** : 織物;無紡布;氈;床單和枕套;絲織美術品;桌布(非紙製);哈達;旗幟;伊斯蘭教隱士用龕(布);紡織品製馬桶蓋罩;門簾;壽衣;紡織品毛巾;浴巾;紡織品洗臉巾;洗滌手套。
- [540] 商標 **Marca** :



- [210] 編號 **N.º** : N/111483
- [220] 申請日 **Data de pedido** : 2016/05/06
- [730] 申請人 **Requerente** : 中健國際集團有限公司
- 地址 **Endereço** : 香港九龍九龍灣常悅道3號企業廣場2期3103-05室
- 國籍 **Nacionalidade** : 根據香港法例成立 *Constituída segundo as leis de H.K.*
- 活動 **Actividade** : 商業及工業 *comercial e industrial*
- [511] 類別 **Classe** : 25
- [511] 產品 **Produtos** : 服裝;嬰兒全套衣;游泳衣;防水服;化裝舞會用服裝;鞋(腳上的穿著物);足球鞋;帽;襪;手套(服裝);圍巾;腰帶;十字褙;服裝綬帶;修女頭巾;神父左臂上佩戴的飾帶;浴帽;婚紗。
- [540] 商標 **Marca** :



- [210] 編號 **N.º** : N/111484
- [220] 申請日 **Data de pedido** : 2016/05/06
- [730] 申請人 **Requerente** : 中健國際集團有限公司
- 地址 **Endereço** : 香港九龍九龍灣常悅道3號企業廣場2期3103-05室
- 國籍 **Nacionalidade** : 根據香港法例成立 *Constituída segundo as leis de H.K.*
- 活動 **Actividade** : 商業及工業 *comercial e industrial*
- [511] 類別 **Classe** : 5
- [511] 產品 **Produtos** : 維生素製劑;補藥;膳食纖維;隱形眼鏡用溶液;微生物用營養物質;醫用營養食物;醫用營養飲料;醫用營養品;營養補充劑;亞麻籽膳食補充劑;亞麻籽油膳食補充劑;礦物質食品補充劑;蜂膠膳食補充劑;花粉膳食補充劑;消毒劑;卵磷脂膳食補充劑;蛋白質膳食補充劑;嬰兒食品;空氣淨化製劑;衣服和紡織品用除臭劑;動物用膳食補充劑;衛生護墊;衛生巾;牙用研磨劑;獸醫用藥。
- [540] 商標 **Marca** :



- [210] 編號 N.º : N/111485
- [220] 申請日 Data de pedido : 2016/05/06
- [730] 申請人 Requerente : 中健國際集團有限公司
地址 Endereço : 香港九龍九龍灣常悅道3號企業廣場2期3103-05室
國籍 Nacionalidade : 根據香港法例成立 Constituída segundo as leis de H.K.
活動 Actividade : 商業及工業 comercial e industrial
- [511] 類別 Classe : 29
- [511] 產品 Produtos : 食用海藻提取物;魚(非活);肉;食用魚膠;肉罐頭;蔬菜罐頭;冷凍水果;食用花粉;蛋;豆奶(牛奶替代品);牛奶製品;食用油脂;食用葵花籽油;烹飪用亞麻籽油;水果色拉;果凍;加工過的堅果;烹飪用蛋白;木耳。
- [540] 商標 Marca :



- [210] 編號 N.º : N/111486
- [220] 申請日 Data de pedido : 2016/05/06
- [730] 申請人 Requerente : 中健國際集團有限公司
地址 Endereço : 香港九龍九龍灣常悅道3號企業廣場2期3103-05室
國籍 Nacionalidade : 根據香港法例成立 Constituída segundo as leis de H.K.
活動 Actividade : 商業及工業 comercial e industrial
- [511] 類別 Classe : 30
- [511] 產品 Produtos : 咖啡;加奶咖啡飲料;茶;茶飲料;天然增甜劑;糖果;蜂蜜;食用蜂膠(蜜蜂膠);餅乾;穀粉;穀類製品;加奶可可飲料;豆粉;地瓜粉;冰淇淋;調味料;酵母;食用芳香劑;攪稠奶油製劑;家用嫩肉劑。
- [540] 商標 Marca :



- [210] 編號 N.º : N/111487
- [220] 申請日 Data de pedido : 2016/05/06
- [730] 申請人 Requerente : 中健國際集團有限公司
地址 Endereço : 香港九龍九龍灣常悅道3號企業廣場2期3103-05室
國籍 Nacionalidade : 根據香港法例成立 Constituída segundo as leis de H.K.
活動 Actividade : 商業及工業 comercial e industrial
- [511] 類別 Classe : 35
- [511] 服務 Serviços : 廣告;商業櫥窗佈置;為廣告或推銷提供模特服務;通過郵購訂單進行的廣告宣傳;商業管理諮詢;組織商業或廣告展覽;特許經營的商業管理;為廣告宣傳目的組織時裝表演;進出口代理;替他人推銷;替他人採購(替其他企業購買商品或服務);電話市場營銷;人事管理諮詢;商業企業遷移;辦公機器和設備出租;會計;自動售貨機出租;尋找贊助;藥用、獸醫用、衛生用製劑和醫療用品的零售或批發服務。

[540] 商標 Marca :



- [210] 編號 N.º : N/111488
- [220] 申請日 Data de pedido : 2016/05/06
- [730] 申請人 Requerente : 盛豐珠寶金行有限公司
JOALHARIA E OURIVERSARIA SENG FUNG LIMITADA, em inglês: SENG FUNG JEWELLERY LIMITED
- 地址 Endereço : 澳門殷皇子大馬路34號3樓F座
- 國籍 Nacionalidade : 根據澳門法例成立 Constituída segundo as leis de Macau
- 活動 Actividade : 商業 comercial
- [511] 類別 Classe : 14
- [511] 產品 Produtos : 未加工或半加工貴重金屬；貴重金屬及其合金以及不屬別類的貴重金屬製品或鍍有貴重金屬的物品；小飾物（珠寶）；珠寶物品；寶石（珠寶）；首飾；銀；象牙飾品；貴重金屬飾釘；手鐲；手錶；錶鏈；耳環；吊墜；項鍊；領帶夾；胸針（首飾）；鑽石；鉑（金屬）；金剛石；翡翠；貴重金屬和珠寶製絲線；裝飾品（首飾、珠寶）；珍珠；飾針（珠寶首飾）；貴重金屬藝術品；貴重金屬徽章；獎章；墜飾（珠寶首飾）。
- [540] 商標 Marca :



- [210] 編號 N.º : N/111489
- [220] 申請日 Data de pedido : 2016/05/06
- [730] 申請人 Requerente : 盛豐珠寶金行有限公司
JOALHARIA E OURIVERSARIA SENG FUNG LIMITADA, em inglês: SENG FUNG JEWELLERY LIMITED
- 地址 Endereço : 澳門殷皇子大馬路34號3樓F座
- 國籍 Nacionalidade : 根據澳門法例成立 Constituída segundo as leis de Macau
- 活動 Actividade : 商業 comercial
- [511] 類別 Classe : 35
- [511] 服務 Serviços : 珠寶物品，寶石、半寶石、貴重金屬及其合金及貴重金屬製品或鍍有貴重金屬、鈹金、鉑金、飾物、貴金屬、未加工或半加工貴重金屬、銀飾、包有或鍍有貴重金屬的首飾、珍珠、鑽石、玉器、水晶、石髓、珠寶飾品、金幣、銀幣、戒指、耳環、珠寶別針、領帶夾、領帶別針、貴金屬製別針、項鍊、胸針、手鐲、吊墜、手鍊及一切仿製品、仿貴重金屬首飾、貴重金屬硬幣、貴重金屬皮帶扣、小飾物、人造寶石、人造珠寶製品、計時儀器包括鐘、錶、錶鏈、錶盒、錶帶的物品的零售、批發及特許經營、批發分銷及出入口代理服務；與上述提及所有服務有關的資訊及顧問服務。

[540] 商標 Marca :



[210] 編號 N.º : N/111490
 [220] 申請日 Data de pedido : 2016/05/06
 [730] 申請人 Requerente : 盛豐珠寶金行有限公司
 JOALHARIA E OURIVERSARIA SENG FUNG LIMITADA, em inglês: SENG FUNG JEWELLERY LIMITED
 地址 Endereço : 澳門殷皇子大馬路34號3樓F座
 國籍 Nacionalidade : 根據澳門法例成立 Constituída segundo as leis de Macau
 活動 Actividade : 商業 comercial
 [511] 類別 Classe : 14
 [511] 產品 Produtos : 未加工或半加工貴重金屬;貴重金屬及其合金以及不屬別類的貴重金屬製品或鍍有貴重金屬的物品;小飾物(珠寶);珠寶物品;寶石(珠寶);首飾;銀;象牙飾品;貴重金屬飾釘;手鐲;手錶;錶鏈;耳環;吊墜;項鏈;領帶夾;胸針(首飾);鑽石;鉑(金屬);金剛石;翡翠;貴重金屬和珠寶製絲線;裝飾品(首飾、珠寶);珍珠;飾針(珠寶首飾);貴重金屬藝術品;貴重金屬徽章;獎章;墜飾(珠寶首飾)。
 [540] 商標 Marca :



[210] 編號 N.º : N/111491
 [220] 申請日 Data de pedido : 2016/05/06
 [730] 申請人 Requerente : 盛豐珠寶金行有限公司
 JOALHARIA E OURIVERSARIA SENG FUNG LIMITADA, em inglês: SENG FUNG JEWELLERY LIMITED
 地址 Endereço : 澳門殷皇子大馬路34號3樓F座
 國籍 Nacionalidade : 根據澳門法例成立 Constituída segundo as leis de Macau
 活動 Actividade : 商業 comercial
 [511] 類別 Classe : 35
 [511] 服務 Serviços : 珠寶物品, 寶石、半寶石、貴重金屬及其合金及貴重金屬製品或鍍有貴重金屬、鈹金、鉑金、飾物、貴金屬、未加工或半加工貴金屬、銀飾、包有或鍍有貴金屬的首飾、珍珠、鑽石、玉器、水晶、石髓、珠寶飾品、金幣、銀幣、戒指、耳環、珠寶別針、領帶夾、領帶別針、貴金屬製別針、項鏈、胸針、手鐲、吊墜、手鏈及一切仿製品、仿貴重金屬首飾、貴金屬硬幣、貴金屬皮帶扣、小飾物、人造寶石、人造珠寶製品、計時儀器包括鐘、錶、錶鏈、錶盒、錶帶的物品的零售、批發及特許經營、批發分銷及出入口代理服務;與上述提及所有服務有關的資訊及顧問服務。
 [540] 商標 Marca :



- [210] 編號 N.º : N/111492
- [220] 申請日 Data de pedido : 2016/05/06
- [730] 申請人 Requerente : 盛豐珠寶金行有限公司
JOALHARIA E OURIVERSARIA SENG FUNG LIMITADA, em inglês: SENG FUNG JEWELLERY LIMITED
- 地址 Endereço : 澳門殷皇子大馬路34號3樓F座
- 國籍 Nacionalidade : 根據澳門法例成立 Constituída segundo as leis de Macau
- 活動 Actividade : 商業 comercial
- [511] 類別 Classe : 14
- [511] 產品 Produtos : 未加工或半加工貴重金屬；貴重金屬及其合金以及不屬別類的貴重金屬製品或鍍有貴重金屬的物品；小飾物（珠寶）；珠寶物品；寶石（珠寶）；首飾；銀；象牙飾品；貴重金屬飾釘；手鐲；手錶；錶鏈；耳環；吊墜；項鏈；領帶夾；胸針（首飾）；鑽石；鉑（金屬）；金剛石；翡翠；貴重金屬和珠寶製絲線；裝飾品（首飾、珠寶）；珍珠；飾針（珠寶首飾）；貴重金屬藝術品；貴重金屬徽章；獎章；墜飾（珠寶首飾）。
- [540] 商標 Marca :



- [210] 編號 N.º : N/111493
- [220] 申請日 Data de pedido : 2016/05/06
- [730] 申請人 Requerente : 盛豐珠寶金行有限公司
JOALHARIA E OURIVERSARIA SENG FUNG LIMITADA, em inglês: SENG FUNG JEWELLERY LIMITED
- 地址 Endereço : 澳門殷皇子大馬路34號3樓F座
- 國籍 Nacionalidade : 根據澳門法例成立 Constituída segundo as leis de Macau
- 活動 Actividade : 商業 comercial
- [511] 類別 Classe : 35
- [511] 服務 Serviços : 珠寶物品，寶石、半寶石、貴重金屬及其合金及貴重金屬製品或鍍有貴重金屬、鈹金、鉑金、飾物、貴重金屬、未加工或半加工貴重金屬、銀飾、包有或鍍有貴重金屬的首飾、珍珠、鑽石、玉器、水晶、石髓、珠寶飾品、金幣、銀幣、戒指、耳環、珠寶別針、領帶夾、領帶別針、貴重金屬製別針、項鏈、胸針、手鐲、吊墜、手鏈及一切仿製品、仿貴重金屬首飾、貴重金屬硬幣、貴重金屬皮帶扣、小飾物、人造寶石、人造珠寶製品、計時儀器包括鐘、錶、錶鏈、錶盒、錶帶的物品的零售、批發及特許經營、批發分銷及出入口代理服務；與上述提及所有服務有關的資訊及顧問服務。
- [540] 商標 Marca :



- [210] 編號 N.º : N/111494
- [220] 申請日 Data de pedido : 2016/05/06
- [730] 申請人 Requerente : 盛豐珠寶金行有限公司
JOALHARIA E OURIVERSARIA SENG FUNG LIMITADA, em inglês: SENG FUNG JEWELLERY LIMITED
- 地址 Endereço : 澳門殷皇子大馬路34號3樓F座

- 國籍 Nacionalidade : 根據澳門法例成立 Constituída segundo as leis de Macau
 活動 Actividade : 商業 comercial
 [511] 類別 Classe : 14
 [511] 產品 Produtos : 未加工或半加工貴重金屬;貴重金屬及其合金以及不屬別類的貴重金屬製品或鍍有貴重金屬的物品;小飾物(珠寶);珠寶物品;寶石(珠寶);首飾;銀;象牙飾品;貴重金屬飾釘;手鐲;手錶;錶鏈;耳環;吊墜;項鍊;領帶夾;胸針(首飾);鑽石;鉑(金屬);金剛石;翡翠;貴重金屬和珠寶製絲線;裝飾品(首飾、珠寶);珍珠;飾針(珠寶首飾);貴重金屬藝術品;貴重金屬徽章;獎章;墜飾(珠寶首飾)。
 [540] 商標 Marca :



- [210] 編號 N.º : N/111495
 [220] 申請日 Data de pedido : 2016/05/06
 [730] 申請人 Requerente : 盛豐珠寶金行有限公司
 JOALHARIA E OURIVERSARIA SENG FUNG LIMITADA, em inglês: SENG FUNG JEWELLERY LIMITED
 地址 Endereço : 澳門殷皇子大馬路34號3樓F座
 國籍 Nacionalidade : 根據澳門法例成立 Constituída segundo as leis de Macau
 活動 Actividade : 商業 comercial
 [511] 類別 Classe : 35
 [511] 服務 Serviços : 珠寶物品, 寶石、半寶石、貴重金屬及其合金及貴重金屬製品或鍍有貴重金屬、鈹金、鉑金、飾物、貴金屬、未加工或半加工貴金屬、銀飾、包有或鍍有貴金屬的首飾、珍珠、鑽石、玉器、水晶、石髓、珠寶飾品、金幣、銀幣、戒指、耳環、珠寶別針、領帶夾、領帶別針、貴金屬製別針、項鍊、胸針、手鐲、吊墜、手鏈及一切仿製品、仿貴重金屬首飾、貴金屬硬幣、貴金屬皮帶扣、小飾物、人造寶石、人造珠寶製品、計時儀器包括鐘、錶、錶鏈、錶盒、錶帶的物品的零售、批發及特許經營、批發分銷及出入口代理服務;與上述提及所有服務有關的資訊及顧問服務。
 [540] 商標 Marca :



- [210] 編號 N.º : N/111496
 [220] 申請日 Data de pedido : 2016/05/06
 [730] 申請人 Requerente : Castelbel — Artigos de Beleza S.A.
 地址 Endereço : Rua de Santo António, 710, Armazéns B e C, 4475-611 Maia, Portugal
 國籍 Nacionalidade : 葡萄牙 Portuguesa
 活動 Actividade : 商業及工業 comercial e industrial
 [511] 類別 Classe : 3
 [511] 產品 Produtos : Sabonete líquido; sabonetes; sabonetes perfumados; gel de duche; sais de banho perfumados; cremes para as mãos; esfoliantes para a limpeza da pele; loções para o corpo perfu-

madas; perfumes; águas de toilette perfumadas; fragrâncias de ambiente; perfumes para interiores sob a forma de vaporizadores; produtos para perfumar interiores; recargas de fragrância para distribuidores de fragrância não elétricos; saquetas perfumadas; óleos aromáticos.

[540] 商標 Marca :



[210] 編號 N.º : N/111497
 [220] 申請日 Data de pedido : 2016/05/06
 [730] 申請人 Requerente : Castelbel — Artigos de Beleza S.A.
 地址 Endereço : Rua de Santo António, 710, Armazéns B e C, 4475-611 Maia, Portugal
 國籍 Nacionalidade : 葡萄牙 Portuguesa
 活動 Actividade : 商業及工業 comercial e industrial
 [511] 類別 Classe : 4
 [511] 產品 Produtos : Velas aromáticas.
 [540] 商標 Marca :



[210] 編號 N.º : N/111498
 [220] 申請日 Data de pedido : 2016/05/06
 [730] 申請人 Requerente : Castelbel — Artigos de Beleza S.A.
 地址 Endereço : Rua de Santo António, 710, Armazéns B e C, 4475-611 Maia, Portugal
 國籍 Nacionalidade : 葡萄牙 Portuguesa
 活動 Actividade : 商業及工業 comercial e industrial
 [511] 類別 Classe : 3
 [511] 產品 Produtos : Sabonete líquido; sabonetes; sabonetes perfumados; gel de duche; sais de banho perfumados; cremes para as mãos; esfoliantes para a limpeza da pele; loções para o corpo perfumadas; perfumes; águas de toilette perfumadas; fragrâncias de ambiente; perfumes para interiores sob a forma de vaporizadores; produtos para perfumar interiores; recargas de fragrância para distribuidores de fragrância não elétricos; saquetas perfumadas; óleos aromáticos.
 [540] 商標 Marca :



[210] 編號 N.º : N/111499
 [220] 申請日 Data de pedido : 2016/05/06
 [730] 申請人 Requerente : Castelbel — Artigos de Beleza S.A.

地址 Endereço : Rua de Santo António, 710, Armazéns B e C, 4475-611 Maia, Portugal
 國籍 Nacionalidade : 葡萄牙 Portuguesa
 活動 Actividade : 商業及工業 comercial e industrial
 [511] 類別 Classe : 4
 [511] 產品 Produtos : Velas aromáticas.
 [540] 商標 Marca :



[210] 編號 N.º : N/111500
 [220] 申請日 Data de pedido : 2016/05/06
 [730] 申請人 Requerente : 關慶權
 地址 Endereço : 澳門賈伯樂提督街61號地下B
 國籍 Nacionalidade : 中國 Chinesa
 活動 Actividade : 商業 comercial
 [511] 類別 Classe : 7
 [511] 產品 Produtos : 避震彈弓。
 [540] 商標 Marca :



[591] 商標顏色 Cores de marca : 藍色, 黑色, 如圖所示。

[210] 編號 N.º : N/111501
 [220] 申請日 Data de pedido : 2016/05/06
 [730] 申請人 Requerente : 關慶權
 地址 Endereço : 澳門賈伯樂提督街61號地下B
 國籍 Nacionalidade : 中國 Chinesa
 活動 Actividade : 商業 comercial
 [511] 類別 Classe : 7
 [511] 產品 Produtos : 避震彈弓。
 [540] 商標 Marca :

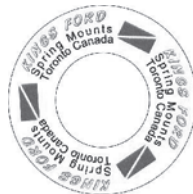

[591] 商標顏色 Cores de marca : 藍色, 黑色, 如圖所示。

[210] 編號 N.º : N/111502
 [220] 申請日 Data de pedido : 2016/05/06
 [730] 申請人 Requerente : 關慶權
 地址 Endereço : 澳門賈伯樂提督街61號地下B

國籍 Nacionalidade : 中國 Chinesa
 活動 Actividade : 商業 comercial
 [511] 類別 Classe : 7
 [511] 產品 Produtos : 機械密封零件。
 [540] 商標 Marca :



[591] 商標顏色 Cores de marca : 藍色, 黑色, 如圖所示。

[210] 編號 N.º : N/111513
 [220] 申請日 Data de pedido : 2016/05/09
 [730] 申請人 Requerente : 國際商品策略(亞洲)有限公司
 INTERNATIONAL COMMODITY STRATEGIST (ASIA) CO., LIMITED
 地址 Endereço : 香港九龍觀塘海濱道173號申新大廈11樓A室
 Room A, 11/F, No. 173 Hoi Bun Road, D.J. Building, Kwun Tong, Kowloon, Hong Kong
 國籍 Nacionalidade : 根據香港法例成立 Constituída segundo as leis de H.K.
 活動 Actividade : 商業 comercial
 [511] 類別 Classe : 5
 [511] 產品 Produtos : 人用藥; 中藥成藥; 醫藥製劑; 醫藥用膠囊; 醫用藥膏; 藥品; 醫用膠布; 藥油。
 [540] 商標 Marca :

聖淘沙

[210] 編號 N.º : N/111514
 [220] 申請日 Data de pedido : 2016/05/09
 [730] 申請人 Requerente : 廣州巴寶莉化妝品有限公司
 地址 Endereço : 中國廣東省廣州市花都區鏡湖工業園
 國籍 Nacionalidade : 中國 Chinesa
 活動 Actividade : 商業及工業 comercial e industrial
 [511] 類別 Classe : 3
 [511] 產品 Produtos : 潔膚乳液, 香皂, 清潔製劑, 拋光製劑, 香精油, 香水, 化妝品, 美容面膜, 口氣清新噴霧, 個人或動物用除臭劑。
 [540] 商標 Marca :

Kustie

[210] 編號 N.º : N/111515
 [220] 申請日 Data de pedido : 2016/05/09
 [730] 申請人 Requerente : 廣州巴寶莉化妝品有限公司
 地址 Endereço : 中國廣東省廣州市花都區鏡湖工業園
 國籍 Nacionalidade : 中國 Chinesa
 活動 Actividade : 商業及工業 comercial e industrial

- [511] 類別 Classe : 3
[511] 產品 Produtos : 潔膚乳液, 香皂, 清潔製劑, 拋光製劑, 香精油, 香水, 化妝品, 美容面膜, 口氣清新噴霧, 個人或動物用除臭劑。
[540] 商標 Marca :

寇斯汀

- [210] 編號 N.º : N/111516
[220] 申請日 Data de pedido : 2016/05/09
[730] 申請人 Requerente : 泉州集友鞋業有限公司
QUANZHOU JIYOU SHOES CO., LTD.
地址 Endereço : 中國福建省惠安縣惠南工業園區(張坂)
國籍 Nacionalidade : 中國 Chinesa
活動 Actividade : 商業及工業 comercial e industrial
[511] 類別 Classe : 18
[511] 產品 Produtos : 錢包(錢夾), 旅行包, 公文包, 仿皮革, 動物皮, 傘, 手杖, 馬具用帶, 製香腸用腸衣, 包。
[540] 商標 Marca :

Joy&Mario

- [210] 編號 N.º : N/111517
[220] 申請日 Data de pedido : 2016/05/09
[730] 申請人 Requerente : OCEAN EMPIRE INTERNATIONAL LIMITED
地址 Endereço : Unit 910, 9/F, Shatin Galleria, 18-24 Shan Mei Street, Fotan, Shatin, N.T. Hong Kong
國籍 Nacionalidade : 根據香港法例成立 Constituída segundo as leis de H.K.
活動 Actividade : 商業及工業 comercial e industrial
[511] 類別 Classe : 43
[511] 服務 Serviços : Serviços de restauração (alimentação).
[540] 商標 Marca :

海皇粥店

Ocean Empire Food Shop

- [210] 編號 N.º : N/111518
[220] 申請日 Data de pedido : 2016/05/09
[730] 申請人 Requerente : OCEAN EMPIRE INTERNATIONAL LIMITED
地址 Endereço : Unit 910, 9/F, Shatin Galleria, 18-24 Shan Mei Street, Fotan, Shatin, N.T. Hong Kong
國籍 Nacionalidade : 根據香港法例成立 Constituída segundo as leis de H.K.
活動 Actividade : 商業及工業 comercial e industrial
[511] 類別 Classe : 43
[511] 服務 Serviços : Serviços de restauração (alimentação).
[540] 商標 Marca :

海皇 Ocean Empire

- [210] 編號 N.º : N/111519
 [220] 申請日 Data de pedido : 2016/05/09
 [730] 申請人 Requerente : SANCOR COOPERATIVAS UNIDAS LIMITADA
 地址 Endereço : Tte. Gral. Richieri 15, (2322) Sunchales, Provincia de Santa Fé, República da Argentina
 國籍 Nacionalidade : 阿根廷 Argentina
 活動 Actividade : 商業及工業 comercial e industrial
 [511] 類別 Classe : 5
 [511] 產品 Produtos : Preparações alimentares para bebés.
 [540] 商標 Marca :



- [591] 商標顏色 Cores de marca : Azul, azul claro e branco.

- [210] 編號 N.º : N/111520
 [220] 申請日 Data de pedido : 2016/05/09
 [730] 申請人 Requerente : SANCOR COOPERATIVAS UNIDAS LIMITADA
 地址 Endereço : Tte. Gral. Richieri 15, (2322) Sunchales, Provincia de Santa Fé, República da Argentina
 國籍 Nacionalidade : 阿根廷 Argentina
 活動 Actividade : 商業及工業 comercial e industrial
 [511] 類別 Classe : 29
 [511] 產品 Produtos : Leite e produtos lácteos.
 [540] 商標 Marca :



- [591] 商標顏色 Cores de marca : Azul, azul claro e branco.

- [210] 編號 N.º : N/111521
 [220] 申請日 Data de pedido : 2016/05/09
 [730] 申請人 Requerente : SANCOR COOPERATIVAS UNIDAS LIMITADA
 地址 Endereço : Tte. Gral. Richieri 15, (2322) Sunchales, Provincia de Santa Fé, República da Argentina
 國籍 Nacionalidade : 阿根廷 Argentina
 活動 Actividade : 商業及工業 comercial e industrial
 [511] 類別 Classe : 5
 [511] 產品 Produtos : Preparações alimentares para bebés.
 [540] 商標 Marca :

ALIA + PLUS

- [210] 編號 N.º : N/111522
 [220] 申請日 Data de pedido : 2016/05/09

- [730] 申請人 Requerente : SANCOR COOPERATIVAS UNIDAS LIMITADA
 地址 Endereço : Tte. Gral. Richieri 15, (2322) Sunchales, Provincia de Santa Fé, República da Argentina
 國籍 Nacionalidade : 阿根廷 Argentina
 活動 Actividade : 商業及工業 comercial e industrial
 [511] 類別 Classe : 29
 [511] 產品 Produtos : Leite e produtos lácteos.
 [540] 商標 Marca :

ALIA + PLUS

- [210] 編號 N.º : N/111523
 [220] 申請日 Data de pedido : 2016/05/09
 [730] 申請人 Requerente : SANCOR COOPERATIVAS UNIDAS LIMITADA
 地址 Endereço : Tte. Gral. Richieri 15, (2322) Sunchales, Provincia de Santa Fé, República da Argentina
 國籍 Nacionalidade : 阿根廷 Argentina
 活動 Actividade : 商業及工業 comercial e industrial
 [511] 類別 Classe : 5
 [511] 產品 Produtos : Preparações alimentares para bebés.
 [540] 商標 Marca :

ALIA +

- [210] 編號 N.º : N/111524
 [220] 申請日 Data de pedido : 2016/05/09
 [730] 申請人 Requerente : SANCOR COOPERATIVAS UNIDAS LIMITADA
 地址 Endereço : Tte. Gral. Richieri 15, (2322) Sunchales, Provincia de Santa Fé, República da Argentina
 國籍 Nacionalidade : 阿根廷 Argentina
 活動 Actividade : 商業及工業 comercial e industrial
 [511] 類別 Classe : 29
 [511] 產品 Produtos : Leite e produtos lácteos.
 [540] 商標 Marca :

ALIA +

- [210] 編號 N.º : N/111525
 [220] 申請日 Data de pedido : 2016/05/09
 [730] 申請人 Requerente : StormTrap, LLC
 地址 Endereço : 2495 W Bungalow Rd Morris IL 60450 USA
 國籍 Nacionalidade : 美國 Americana
 活動 Actividade : 商業及工業 comercial e industrial
 [511] 類別 Classe : 19
 [511] 產品 Produtos : Tubos rígidos não-metálicos para edifícios; sistemas de retenção e de detenção de águas pluviais não-metálicos; sistemas de retenção e de detenção de águas pluviais constituídos por lajes pré-moldadas em betão com pilares ou tampas integrados.

[540] 商標 Marca :

STORMTRAP

[210] 編號 N.º : N/111526

[220] 申請日 Data de pedido : 2016/05/09

[730] 申請人 Requerente : StormTrap, LLC

地址 Endereço : 2495 W Bungalow Rd Morris IL 60450 USA

國籍 Nacionalidade : 美國 Americana

活動 Actividade : 商業及工業 comercial e industrial

[511] 類別 Classe : 19

[511] 產品 Produtos : Tubos rígidos não-metálicos para edifícios; sistemas de retenção e de detenção de águas pluviais não-metálicos; sistemas de retenção e de detenção de águas pluviais constituídos por lajes pré-moldadas em betão com pilares ou tampas integrados.

[540] 商標 Marca :

SINGLETRAP

[210] 編號 N.º : N/111527

[220] 申請日 Data de pedido : 2016/05/09

[730] 申請人 Requerente : StormTrap, LLC

地址 Endereço : 2495 W Bungalow Rd Morris IL 60450 USA

國籍 Nacionalidade : 美國 Americana

活動 Actividade : 商業及工業 comercial e industrial

[511] 類別 Classe : 19

[511] 產品 Produtos : Tubos rígidos não-metálicos para edifícios; sistemas de retenção e de detenção de águas pluviais não-metálicos; sistemas de retenção e de detenção de águas pluviais constituídos por lajes pré-moldadas em betão com pilares ou tampas integrados.

[540] 商標 Marca :

DOUBLETRAP

[210] 編號 N.º : N/111528

[220] 申請日 Data de pedido : 2016/05/09

[730] 申請人 Requerente : 黎氏建築工程有限公司

COMPANHIA CONSTRUÇÃO E ENGENHARIA LAI SI LDA.

地址 Endereço : 澳門提督馬路16A-16D號通利工業大廈9樓C座

國籍 Nacionalidade : 根據澳門法例成立 Constituída segundo as leis de Macau

活動 Actividade : 商業及工業 comercial e industrial

[511] 類別 Classe : 37

[511] 服務 Serviços : 建築物防水、建築物隔熱隔音、商業攤位及商店的建築、燃燒器保養與修理、儲藏櫃製造及修理服務、木工服務、清潔建築物（內部）、建築、商品房建造、建築諮詢、拆除建築物、工廠建造、工程進度查核、傢俱修復、安裝門窗、廚房設備安裝、機械設備保養和修理、磚石建築、室內外油漆、貼牆紙、鋪路、蓋屋頂、用砂紙打磨、搭腳手架、倉庫建築和修理、清潔窗戶。

[540] 商標 Marca :



[210] 編號 N.º : N/111529
 [220] 申請日 Data de pedido : 2016/05/09
 [730] 申請人 Requerente : 黎氏建築工程有限公司
 COMPANHIA CONSTRUÇÃO E ENGENHARIA LAI SI LDA.
 地址 Endereço : 澳門提督馬路16A-16D號通利工業大廈9樓C座
 國籍 Nacionalidade : 根據澳門法例成立 Constituída segundo as leis de Macau
 活動 Actividade : 商業及工業 comercial e industrial
 [511] 類別 Classe : 42
 [511] 服務 Serviços : 建築學服務、建築學諮詢、土地測量、地質測量。
 [540] 商標 Marca :



[210] 編號 N.º : N/111531
 [220] 申請日 Data de pedido : 2016/05/09
 [730] 申請人 Requerente : 豐寧緣天然乳業有限公司
 地址 Endereço : 中國河北省承德市豐寧滿族自治縣大閣鎮西區路78號
 國籍 Nacionalidade : 中國 Chinesa
 活動 Actividade : 商業及工業 comercial e industrial
 [511] 類別 Classe : 29
 [511] 產品 Produtos : 熟蔬菜; 乾蔬菜; 蛋; 牛奶; 牛奶飲料 (以牛奶為主的); 牛奶製品; 奶粉; 酸奶; 乾食用菌; 乳酒 (奶飲料)。
 [540] 商標 Marca :



[210] 編號 N.º : N/111532
 [220] 申請日 Data de pedido : 2016/05/09
 [730] 申請人 Requerente : LOUIS XIII Holdings Limited
 地址 Endereço : 2901 AIA Central, 1 Connaught Road Central, Hong Kong
 國籍 Nacionalidade : 百慕大 Bermudense
 活動 Actividade : 商業及工業 comercial e industrial
 [511] 類別 Classe : 39
 [511] 服務 Serviços : Transportes; embalagem e armazenagem de mercadorias; organização de viagens.
 [540] 商標 Marca :



[591] 商標顏色 Cores de marca : Cobre metálico e preto.

- [210] 編號 N.º : N/111533
 [220] 申請日 Data de pedido : 2016/05/09
 [730] 申請人 Requerente : LOUIS XIII Holdings Limited
 地址 Endereço : 2901 AIA Central, 1 Connaught Road Central, Hong Kong
 國籍 Nacionalidade : 百慕大 Bermudense
 活動 Actividade : 商業及工業 comercial e industrial
 [511] 類別 Classe : 41
 [511] 服務 Serviços : Educação; prestação de formação; entretenimento; actividades desportivas e culturais.
 [540] 商標 Marca :



TOKUGAWA
 德川神戶牛

- [591] 商標顏色 Cores de marca : Cobre metálico e preto.

- [210] 編號 N.º : N/111534
 [220] 申請日 Data de pedido : 2016/05/09
 [730] 申請人 Requerente : LOUIS XIII Holdings Limited
 地址 Endereço : 2901 AIA Central, 1 Connaught Road Central, Hong Kong
 國籍 Nacionalidade : 百慕大 Bermudense
 活動 Actividade : 商業及工業 comercial e industrial
 [511] 類別 Classe : 43
 [511] 服務 Serviços : Serviços para fornecimento de comidas e bebidas; alojamento temporário.
 [540] 商標 Marca :



TOKUGAWA
 德川神戶牛

- [591] 商標顏色 Cores de marca : Cobre metálico e preto.

- [210] 編號 N.º : N/111535
 [220] 申請日 Data de pedido : 2016/05/09
 [730] 申請人 Requerente : LOUIS XIII Holdings Limited
 地址 Endereço : 2901 AIA Central, 1 Connaught Road Central, Hong Kong
 國籍 Nacionalidade : 百慕大 Bermudense
 活動 Actividade : 商業及工業 comercial e industrial
 [511] 類別 Classe : 39
 [511] 服務 Serviços : Transportes; embalagem e armazenagem de mercadorias; organização de viagens.
 [540] 商標 Marca :



- [591] 商標顏色 Cores de marca : Dourado metálico.

- [210] 編號 N.º : N/111536
 [220] 申請日 Data de pedido : 2016/05/09

- [730] 申請人 Requerente : LOUIS XIII Holdings Limited
 地址 Endereço : 2901 AIA Central, 1 Connaught Road Central, Hong Kong
 國籍 Nacionalidade : 百慕大 Bermudense
 活動 Actividade : 商業及工業 comercial e industrial
 [511] 類別 Classe : 41
 [511] 服務 Serviços : Educação; prestação de formação; entretenimento; actividades desportivas e culturais.
 [540] 商標 Marca :



- [591] 商標顏色 Cores de marca : Dourado metálico.

- [210] 編號 N.º : N/111537
 [220] 申請日 Data de pedido : 2016/05/09
 [730] 申請人 Requerente : LOUIS XIII Holdings Limited
 地址 Endereço : 2901 AIA Central, 1 Connaught Road Central, Hong Kong
 國籍 Nacionalidade : 百慕大 Bermudense
 活動 Actividade : 商業及工業 comercial e industrial
 [511] 類別 Classe : 43
 [511] 服務 Serviços : Serviços para fornecimento de comidas e bebidas; alojamento temporário.
 [540] 商標 Marca :



- [591] 商標顏色 Cores de marca : Dourado metálico.

- [210] 編號 N.º : N/111538
 [220] 申請日 Data de pedido : 2016/05/09
 [730] 申請人 Requerente : LOUIS XIII Holdings Limited
 地址 Endereço : 2901 AIA Central, 1 Connaught Road Central, Hong Kong
 國籍 Nacionalidade : 百慕大 Bermudense
 活動 Actividade : 商業及工業 comercial e industrial
 [511] 類別 Classe : 39
 [511] 服務 Serviços : Transportes; embalagem e armazenagem de mercadorias; organização de viagens.
 [540] 商標 Marca :



- [591] 商標顏色 Cores de marca : Chrome prateado.

- [210] 編號 N.º : N/111539
 [220] 申請日 Data de pedido : 2016/05/09
 [730] 申請人 Requerente : LOUIS XIII Holdings Limited

- 地址 Endereço : 2901 AIA Central, 1 Connaught Road Central, Hong Kong
 國籍 Nacionalidade : 百慕大 Bermudense
 活動 Actividade : 商業及工業 comercial e industrial
 [511] 類別 Classe : 41
 [511] 服務 Serviços : Educação; prestação de formação; entretenimento; actividades desportivas e culturais.
 [540] 商標 Marca :



- [591] 商標顏色 Cores de marca : Chrome prateado.

- [210] 編號 N.º : N/111540
 [220] 申請日 Data de pedido : 2016/05/09
 [730] 申請人 Requerente : LOUIS XIII Holdings Limited
 地址 Endereço : 2901 AIA Central, 1 Connaught Road Central, Hong Kong
 國籍 Nacionalidade : 百慕大 Bermudense
 活動 Actividade : 商業及工業 comercial e industrial
 [511] 類別 Classe : 43
 [511] 服務 Serviços : Serviços para fornecimento de comidas e bebidas; alojamento temporário.
 [540] 商標 Marca :



- [591] 商標顏色 Cores de marca : Chrome prateado.

- [210] 編號 N.º : N/111541
 [220] 申請日 Data de pedido : 2016/05/09
 [730] 申請人 Requerente : LOUIS XIII Holdings Limited
 地址 Endereço : 2901 AIA Central, 1 Connaught Road Central, Hong Kong
 國籍 Nacionalidade : 百慕大 Bermudense
 活動 Actividade : 商業及工業 comercial e industrial
 [511] 類別 Classe : 39
 [511] 服務 Serviços : Transportes; embalagem e armazenagem de mercadorias; organização de viagens.
 [540] 商標 Marca :



- [591] 商標顏色 Cores de marca : Cinzento prateado.

- [210] 編號 N.º : N/111542
 [220] 申請日 Data de pedido : 2016/05/09
 [730] 申請人 Requerente : LOUIS XIII Holdings Limited
 地址 Endereço : 2901 AIA Central, 1 Connaught Road Central, Hong Kong

國籍 Nacionalidade : 百慕大 Bermudense
 活動 Actividade : 商業及工業 comercial e industrial
 [511] 類別 Classe : 41
 [511] 服務 Serviços : Educação; prestação de formação; entretenimento; actividades desportivas e culturais.
 [540] 商標 Marca :



[591] 商標顏色 Cores de marca : Cinzento prateado.

[210] 編號 N.º : N/111543
 [220] 申請日 Data de pedido : 2016/05/09
 [730] 申請人 Requerente : LOUIS XIII Holdings Limited
 地址 Endereço : 2901 AIA Central, 1 Connaught Road Central, Hong Kong
 國籍 Nacionalidade : 百慕大 Bermudense
 活動 Actividade : 商業及工業 comercial e industrial
 [511] 類別 Classe : 43
 [511] 服務 Serviços : Serviços para fornecimento de comidas e bebidas; alojamento temporário.
 [540] 商標 Marca :



[591] 商標顏色 Cores de marca : Cinzento prateado.

[210] 編號 N.º : N/111544
 [220] 申請日 Data de pedido : 2016/05/09
 [730] 申請人 Requerente : LOUIS XIII Holdings Limited
 地址 Endereço : 2901 AIA Central, 1 Connaught Road Central, Hong Kong
 國籍 Nacionalidade : 百慕大 Bermudense
 活動 Actividade : 商業及工業 comercial e industrial
 [511] 類別 Classe : 39
 [511] 服務 Serviços : Transportes; embalagem e armazenagem de mercadorias; organização de viagens.
 [540] 商標 Marca :



[591] 商標顏色 Cores de marca : Castanho escuro.

[210] 編號 N.º : N/111545
 [220] 申請日 Data de pedido : 2016/05/09
 [730] 申請人 Requerente : LOUIS XIII Holdings Limited
 地址 Endereço : 2901 AIA Central, 1 Connaught Road Central, Hong Kong

- 國籍 Nacionalidade : 百慕大 Bermudense
 活動 Actividade : 商業及工業 comercial e industrial
 [511] 類別 Classe : 41
 [511] 服務 Serviços : Educação; prestação de formação; entretenimento; actividades desportivas e culturais.
 [540] 商標 Marca :

CHAIRMAN'S
皇韻吧 BAR

- [591] 商標顏色 Cores de marca : Castanho escuro.

- [210] 編號 N.º : N/111546
 [220] 申請日 Data de pedido : 2016/05/09
 [730] 申請人 Requerente : LOUIS XIII Holdings Limited
 地址 Endereço : 2901 AIA Central, 1 Connaught Road Central, Hong Kong
 國籍 Nacionalidade : 百慕大 Bermudense
 活動 Actividade : 商業及工業 comercial e industrial
 [511] 類別 Classe : 43
 [511] 服務 Serviços : Serviços para fornecimento de comidas e bebidas; alojamento temporário.
 [540] 商標 Marca :

CHAIRMAN'S
皇韻吧 BAR

- [591] 商標顏色 Cores de marca : Castanho escuro.

- [210] 編號 N.º : N/111547
 [220] 申請日 Data de pedido : 2016/05/09
 [730] 申請人 Requerente : OPTEC JAPAN KABUSHIKI KAISHA
 地址 Endereço : 15-33, Minamiaoyama 1-chome, Minato-ku, Tokyo 107-0062, Japan
 國籍 Nacionalidade : 日本 Japonesa
 活動 Actividade : 商業及工業 comercial e industrial
 [511] 類別 Classe : 9
 [511] 產品 Produtos : Óculos; óculos de sol; armações para óculos; lentes para óculos; estojos para óculos; correntes para óculos; óculos protectores de esqui; óculos protectores para natação.
 [540] 商標 Marca :

EYEVAN

- [210] 編號 N.º : N/111548
 [220] 申請日 Data de pedido : 2016/05/09
 [730] 申請人 Requerente : OPTEC JAPAN KABUSHIKI KAISHA
 地址 Endereço : 15-33, Minamiaoyama 1-chome, Minato-ku, Tokyo 107-0062, Japan
 國籍 Nacionalidade : 日本 Japonesa
 活動 Actividade : 商業及工業 comercial e industrial
 [511] 類別 Classe : 35
 [511] 服務 Serviços : Serviços de vendas a retalho ou serviços de vendas por grosso para relógios de parede e mesa, relógios e óculos.

[540] 商標 Marca :

E Y E V A N

[210] 編號 N.º : N/111549

[220] 申請日 Data de pedido : 2016/05/09

[730] 申請人 Requerente : FOREST S.R.L.

地址 Endereço : Via Friuli, 13 - Frazione Padernello - I31038 Paese (TV), Italy

國籍 Nacionalidade : 意大利 Italiana

活動 Actividade : 商業及工業 comercial e industrial

[511] 類別 Classe : 18

[511] 產品 Produtos : Baús (bagagem), malas de viagem, carteiras, sacos de bagagem de mão, mochilas, maleta de maquiagem (vazia), chapéus-de-chuva, chapéus-de-sol, bengalas.

[540] 商標 Marca :

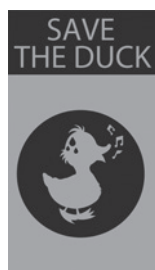

[591] 商標顏色 Cores de marca : Laranja e preto.

[210] 編號 N.º : N/111550

[220] 申請日 Data de pedido : 2016/05/09

[730] 申請人 Requerente : FOREST S.R.L.

地址 Endereço : Via Friuli, 13 - Frazione Padernello - I31038 Paese (TV), Italy

國籍 Nacionalidade : 意大利 Italiana

活動 Actividade : 商業及工業 comercial e industrial

[511] 類別 Classe : 25

[511] 產品 Produtos : Roupas, vestidos, casacos, sobretudos, impermeáveis, anoraques, casacos curtos, calças (pants), calças (trousers), saias, camisas, blusas, t-shirts, camisas polo, pulôveres, camisolas de lã, camisolas para treino, vestuário interior, cintos, suspensórios, calças de ganga, gravatas, suspensórios, lenços de cabeça, luvas, lenços de tafeta, sapatos, sapatos desportivos, bonés, chapéus.

[540] 商標 Marca :

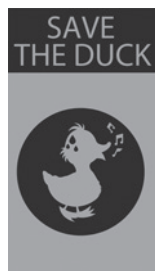

[591] 商標顏色 Cores de marca : Laranja e preto.

[210] 編號 N.º : N/111551

[220] 申請日 Data de pedido : 2016/05/09

- [730] 申請人 Requerente : Victoria's Secret Stores Brand Management Inc.
 地址 Endereço : Four Limited Parkway, Reynoldsburg, Ohio 43068, United States of America
 國籍 Nacionalidade : 美國 Americana
 活動 Actividade : 商業及工業 comercial e industrial
- [511] 類別 Classe : 18
- [511] 產品 Produtos : Sacos de mão, bolsas, carteiras com braceletes, sacos para todos os fins para transportar acessórios de ioga, mochilas, sacos de estopa, sacos de lona para compras, sacos desportivos, sacos de ginástica, e sacos para todos os fins.
- [540] 商標 Marca :

VICTORIA SPORT

- [210] 編號 N.º : N/111552
- [220] 申請日 Data de pedido : 2016/05/09
- [730] 申請人 Requerente : Victoria's Secret Stores Brand Management Inc.
 地址 Endereço : Four Limited Parkway, Reynoldsburg, Ohio 43068, United States of America
 國籍 Nacionalidade : 美國 Americana
 活動 Actividade : 商業及工業 comercial e industrial
- [511] 類別 Classe : 25
- [511] 產品 Produtos : Vestuário, nomeadamente camisolas de alça, calças de malha, calças, saias, camisas, casacos curtos, casacos, coletes, fatos de banho, luvas, soutiens, camisas, t-shirts, camisolas curtas, camisolas de malha sem gola, camisolas de treino, vestidos, fatos para aquecimento, bodysuits, meias, leggings, polainas, aquecedores de braços, cintos, roupa de lazer, calças de treino, roupa interior, calças de ioga, camisas de ioga, chapelaria, nomeadamente chapéus, bonés, viseiras, bandoletes, calçado, nomeadamente peúgas, sandálias, chinelos, sapatos para desporto, botas.
- [540] 商標 Marca :

VICTORIA SPORT

- [210] 編號 N.º : N/111553
- [220] 申請日 Data de pedido : 2016/05/09
- [730] 申請人 Requerente : CHAN SOI KEONG
 地址 Endereço : Ave Venceslau de Moraes 205-207, Edf. Ind. Chun Fok, 6D, Macau
 國籍 Nacionalidade : 中國 Chinesa
 活動 Actividade : 商業及工業 comercial e industrial
- [511] 類別 Classe : 30
- [511] 產品 Produtos : 非醫用營養品·食用蜂膠·茶。
- [540] 商標 Marca :



- [210] 編號 N.º : N/111556
- [220] 申請日 Data de pedido : 2016/05/09

- [730] 申請人 Requerente : Marta Mourão Guimarães Rocha Teixeira
 地址 Endereço : Rua De Pequim, N.º126, Edf. Comercial I Tak, 19º Andar B-C, Macau
 國籍 Nacionalidade : 葡萄牙 Portuguesa
 活動 Actividade : 其他 (律師事務) outras (Advocacia)
 [511] 類別 Classe : 45
 [511] 服務 Serviços : Serviços jurídicos.
 [540] 商標 Marca :



- [591] 商標顏色 Cores de marca : Azul e preto tal como descrito no exemplar, em fundo branco.

- [210] 編號 N.º : N/111557
 [220] 申請日 Data de pedido : 2016/05/10
 [730] 申請人 Requerente : 佛山市簡一陶瓷有限公司
 FOSHAN GANI CERAMICS CO., LTD.
 地址 Endereço : 中國廣東省佛山市禪城區季華一路28號四座201室、301-304、401-404、501-502房
 Room 201, 301-304, 401-404, 501-502, Block 4, No. 28 Jihua 1st Road, Chancheng District,
 Foshan City, Guangdong Province, P.R. China
 國籍 Nacionalidade : 中國 Chinesa
 活動 Actividade : 商業及工業 comercial e industrial
 [511] 類別 Classe : 19
 [511] 產品 Produtos : 建築用非金屬磚瓦; 非金屬地板磚; 建築用嵌磚; 非金屬牆磚; 大理石; 人造石; 石膏; 水泥; 非金屬建築材料; 非金屬地板; 塗層 (建築材料); 鋪地木材; 非金屬耐火建築材料; 非金屬建築物; 建築玻璃。
 [540] 商標 Marca :



- [210] 編號 N.º : N/111558
 [220] 申請日 Data de pedido : 2016/05/10
 [730] 申請人 Requerente : 佛山市簡一陶瓷有限公司
 FOSHAN GANI CERAMICS CO., LTD.
 地址 Endereço : 中國廣東省佛山市禪城區季華一路28號四座201室、301-304、401-404、501-502房
 Room 201, 301-304, 401-404, 501-502, Block 4, No. 28 Jihua 1st Road, Chancheng District,
 Foshan City, Guangdong Province, P.R. China
 國籍 Nacionalidade : 中國 Chinesa
 活動 Actividade : 商業及工業 comercial e industrial
 [511] 類別 Classe : 19
 [511] 產品 Produtos : 建築用嵌磚; 非金屬牆磚; 大理石; 人造石; 石膏; 水泥; 非金屬建築材料; 非金屬地板; 塗層 (建築材料); 鋪地木材; 非金屬耐火建築材料; 非金屬建築物; 建築玻璃; 建築用非金屬磚瓦; 非金屬地板磚。

[540] 商標 Marca :

GANI

[210] 編號 N.º : N/111559
 [220] 申請日 Data de pedido : 2016/05/10
 [730] 申請人 Requerente : 羅偉鳳
 地址 Endereço : 澳門司打口安仿西街125號美華閣8樓B座
 國籍 Nacionalidade : 中國 Chinesa
 活動 Actividade : 商業 comercial
 [511] 類別 Classe : 10
 [511] 產品 Produtos : 彈力長襪（外科用），靜脈曲張用長襪。
 [540] 商標 Marca :



[591] 商標顏色 Cores de marca : 綠色（如圖所示）。

[210] 編號 N.º : N/111560
 [220] 申請日 Data de pedido : 2016/05/10
 [730] 申請人 Requerente : 海南全仙禾生物科技有限公司
 地址 Endereço : 中國海南省海口市美蘭區碧海大道2號方圓碧海7號樓第6層7061室
 國籍 Nacionalidade : 中國 Chinesa
 活動 Actividade : 商業及工業 comercial e industrial
 [511] 類別 Classe : 5
 [511] 產品 Produtos : 醫用營養食物，醫用營養飲料，醫用營養品，補藥，醫用藥物，營養補充劑，藥物飲料，藥用膠囊，飲食療法用或醫用穀類加工副產品，藥用甘草。
 [540] 商標 Marca :

千木

[210] 編號 N.º : N/111568
 [220] 申請日 Data de pedido : 2016/05/10
 [730] 申請人 Requerente : Aristocrat Technologies Australia Pty Ltd
 地址 Endereço : Building A, Pinnacle Office Park, 85 Epping Road, North Ryde NSW 2113, Australia
 國籍 Nacionalidade : 澳大利亞 Australiana
 活動 Actividade : 商業及工業 comercial e industrial
 [511] 類別 Classe : 28
 [511] 產品 Produtos : Máquinas de jogo e de póquer electrónicas, caça-níqueis para o jogo; máquinas de jogo e de póquer ligadas electronicamente.

[540] 商標 Marca :

5 KINGS 五皇爭霸

[210] 編號 N.º : N/111574
 [220] 申請日 Data de pedido : 2016/05/10
 [730] 申請人 Requerente : 佳琪時裝制服有限公司
 JIA QI FASHION UNIFORM CO., LTD.
 地址 Endereço : 澳門三盞燈亞利鴉架街6B三勝新邨地下Q
 國籍 Nacionalidade : 根據澳門法例成立 Constituída segundo as leis de Macau
 活動 Actividade : 商業 comercial
 [511] 類別 Classe : 25
 [511] 產品 Produtos : 服裝, 鞋, 帽。
 [540] 商標 Marca :



[591] 商標顏色 Cores de marca : 黑白色, 如圖所示。

[210] 編號 N.º : N/111576
 [220] 申請日 Data de pedido : 2016/05/11
 [730] 申請人 Requerente : SLYRS DESTILLERIE GMBH & CO. KG
 地址 Endereço : Bayrischzeller Str. 13, 83727 Schliersee, Deutschland
 國籍 Nacionalidade : 德國 Alemã
 活動 Actividade : 商業 comercial
 [511] 類別 Classe : 33
 [511] 產品 Produtos : 酒精飲料(啤酒除外)。
 [540] 商標 Marca :



思羚

[210] 編號 N.º : N/111577
 [220] 申請日 Data de pedido : 2016/05/11
 [730] 申請人 Requerente : LANTENHAMMER DESTILLERIE GMBH
 地址 Endereço : Josef-Lantenhammer-Platz 1, 83734 Hausham, Deutschland
 國籍 Nacionalidade : 德國 Alemã
 活動 Actividade : 商業 comercial
 [511] 類別 Classe : 33
 [511] 產品 Produtos : 酒精飲料(啤酒除外)。

[540] 商標 Marca :

Lantenhammer**澜腾瀚墨**

- [210] 編號 N.º : N/111578
- [220] 申請日 Data de pedido : 2016/05/11
- [730] 申請人 Requerente : 東莞市中控電子技術有限公司
地址 Endereço : 中國東莞市塘廈鎮平山188工業大道26號
國籍 Nacionalidade : 中國 Chinesa
活動 Actividade : 商業 comercial
- [511] 類別 Classe : 9
- [511] 產品 Produtos : 已錄製的計算機程序(程序);計算機程序(可下載軟件);可下載的計算機應用軟件;磁性身份識別卡;數據處理設備;條形碼讀出器;計算機外圍設備;磁性數據介質;磁性編碼器;監視器(計算機硬件);監視器(電腦程式);監視程序(計算機程序);讀出器(數據處理設備);光盤;集成電路卡;磁性編碼身份鑒別手環;已編碼鑰匙卡;停車計時器;驗手紋機;時間記錄裝置;辦公室用打卡機;打卡機;考勤鐘(時間記錄裝置);網路通訊設備;攝像機;電子監控裝置;光學品;電源材料(電線、電纜);穩壓電源;控制板(電);電開關;遙控裝置;印刷電路板;個人用防事故裝置;報警器;電子防盜裝置;電鎖;電池。

[540] 商標 Marca :

ZKT_{ECO}

- [210] 編號 N.º : N/111579
- [220] 申請日 Data de pedido : 2016/05/11
- [730] 申請人 Requerente : 東莞市中控電子技術有限公司
地址 Endereço : 中國東莞市塘廈鎮平山188工業大道26號
國籍 Nacionalidade : 中國 Chinesa
活動 Actividade : 商業 comercial
- [511] 類別 Classe : 42
- [511] 服務 Serviços : 技術研究;替他人研究和開發新產品;技術項目研究;工業品外觀設計;計算機系統分析;計算機軟件維護;計算機程序複製;計算機軟件更新;計算機軟件設計;服務器託管;網絡服務器出租;雲運算。

[540] 商標 Marca :

ZKT_{ECO}

- [210] 編號 N.º : N/111580
- [220] 申請日 Data de pedido : 2016/05/11
- [730] 申請人 Requerente : 1BYONE PRODUCTS INC.
地址 Endereço : 2313E, Philadelphia Street, Unit M, Ontario, CA 91761, United States
國籍 Nacionalidade : 美國 Americana
活動 Actividade : 商業 comercial
- [511] 類別 Classe : 9

[511] 產品 **Produtos** : 計算機外圍設備;鼠標(數據處理設備);鼠標墊;便攜式計算機專用包;盤(有磁性的);手機帶;電話機套;電源材料(電線、電纜);插頭、插座及其它接觸器(電接頭);燈光調節器(電)。

[540] 商標 **Marca** :



[210] 編號 **N.º** : N/111581

[220] 申請日 **Data de pedido** : 2016/05/11

[730] 申請人 **Requerente** : 1BYONE PRODUCTS INC.

地址 **Endereço** : 2313E, Philadelphia Street, Unit M, Ontario, CA 91761, United States

國籍 **Nacionalidade** : 美國 Americana

活動 **Actividade** : 商業 comercial

[511] 類別 **Classe** : 11

[511] 產品 **Produtos** : 照明器械及裝置;燈;節日裝飾彩色小燈;聖誕樹用電燈;舞臺燈具;車燈;空氣調節設備;消毒設備;龍頭;浴室裝置。

[540] 商標 **Marca** :



[210] 編號 **N.º** : N/111582

[220] 申請日 **Data de pedido** : 2016/05/11

[730] 申請人 **Requerente** : 1BYONE PRODUCTS INC.

地址 **Endereço** : 2313E, Philadelphia Street, Unit M, Ontario, CA 91761, United States

國籍 **Nacionalidade** : 美國 Americana

活動 **Actividade** : 商業 comercial

[511] 類別 **Classe** : 35

[511] 服務 **Serviços** : 廣告;計算機網絡上的在線廣告;為零售目的在通訊媒體上展示商品;商業管理輔助;進出口代理;替他人推銷;市場營銷;為商品和服務的買賣雙方提供在線市場;對購買定單進行行政處理;尋找贊助。

[540] 商標 **Marca** :



[210] 編號 **N.º** : N/111583

[220] 申請日 **Data de pedido** : 2016/05/11

[730] 申請人 **Requerente** : 上海汽車集團股份有限公司

地址 **Endereço** : 中國(上海)自由貿易實驗區松濤路563號1號樓509室

國籍 **Nacionalidade** : 中國 Chinesa

活動 **Actividade** : 商業 comercial

- [511] 類別 Classe : 12
 [511] 產品 Produtos : 陸、空、水或鐵路用機動運載工具；電動運載工具；汽車；汽車保險杠；運貨車；車身；運載工具內裝飾品；運載工具座椅頭靠；陸地車輛用離合器；運載工具用座椅。
 [540] 商標 Marca :

上汽大通

- [210] 編號 N.º : N/111584
 [220] 申請日 Data de pedido : 2016/05/11
 [730] 申請人 Requerente : 上海汽車集團股份有限公司
 地址 Endereço : 中國(上海)自由貿易實驗區松濤路563號1號樓509室
 國籍 Nacionalidade : 中國 Chinesa
 活動 Actividade : 商業 comercial
 [511] 類別 Classe : 37
 [511] 服務 Serviços : 機械安裝、保養和修理；修復磨損或部分損壞的機器；電器的安裝和修理；空調設備的安裝和修理；汽車保養和修理；車輛服務站(加油和保養)；運載工具(車輛)故障救援修理服務；輪胎翻新；防盜報警系統的安裝與修理。
 [540] 商標 Marca :

上汽大通

- [210] 編號 N.º : N/111585
 [220] 申請日 Data de pedido : 2016/05/11
 [730] 申請人 Requerente : 河北中煙工業有限責任公司
 地址 Endereço : 中國河北省石家莊市橋西區維明南大街1號
 國籍 Nacionalidade : 中國 Chinesa
 活動 Actividade : 商業 comercial
 [511] 類別 Classe : 34
 [511] 產品 Produtos : 香煙；嚼煙；雪茄煙；非醫用含煙草代用品的香煙；小雪茄煙；煙用藥草；鼻煙；煙末；香煙嘴；電子香煙。
 [540] 商標 Marca :

荷花

- [210] 編號 N.º : N/111586
 [220] 申請日 Data de pedido : 2016/05/11
 [730] 申請人 Requerente : 河北中煙工業有限責任公司
 地址 Endereço : 中國河北省石家莊市橋西區維明南大街1號
 國籍 Nacionalidade : 中國 Chinesa
 活動 Actividade : 商業 comercial
 [511] 類別 Classe : 34
 [511] 產品 Produtos : 香煙；嚼煙；雪茄煙；非醫用含煙草代用品的香煙；小雪茄煙；煙用藥草；鼻煙；煙末；香煙嘴；電子香煙。

[540] 商標 Marca :



[210] 編號 N.º : N/111587

[220] 申請日 Data de pedido : 2016/05/11

[730] 申請人 Requerente : 中山市元域禮品有限公司

地址 Endereço : 中國廣東省中山市南區105國道龍環段土名“坑環下”廠房B區三層之一

國籍 Nacionalidade : 中國 China

活動 Actividade : 商業及工業 comercial e industrial

[511] 類別 Classe : 27

[511] 產品 Produtos : 墊席,浴室防滑墊,地板覆蓋物,體育館用墊,體操墊,門前擦鞋墊,防滑墊,地墊,橡膠地墊,牆紙。

[540] 商標 Marca :



[210] 編號 N.º : N/111588

[220] 申請日 Data de pedido : 2016/05/11

[730] 申請人 Requerente : 中山市元域禮品有限公司

地址 Endereço : 中國廣東省中山市南區105國道龍環段土名“坑環下”廠房B區三層之一

國籍 Nacionalidade : 中國 China

活動 Actividade : 商業及工業 comercial e industrial

[511] 類別 Classe : 28

[511] 產品 Produtos : 玩具,體育活動用球,鍛煉身體器械,拉力器,體育活動器械,運動繩(跳繩,拔河繩),游泳池(娛樂用品),拳擊手套,旱冰鞋,釣魚竿。

[540] 商標 Marca :



[210] 編號 N.º : N/111589

[220] 申請日 Data de pedido : 2016/05/11

[730] 申請人 Requerente : 北京真鑒影視文化工作室

地址 Endereço : 中國北京市朝陽區東壩中路北京奧林匹克花園303號樓三單元902

國籍 Nacionalidade : 中國 China

活動 Actividade : 商業及工業 comercial e industrial

- [511] 類別 Classe : 25
 [511] 產品 Produtos : 服裝; 內衣; 睡袍; 襯衫; 大衣; 斗篷; 浴衣; 駕駛員服裝; 防水服; 化裝舞會用服裝; 鞋 (腳上的穿著物); 靴; 帽; 襪; 手套 (服裝); 披肩; 領帶; 圍巾; 腰帶; T恤衫。
 [540] 商標 Marca :

阿修罗
Asura

- [210] 編號 N.º : N/111590
 [220] 申請日 Data de pedido : 2016/05/11
 [730] 申請人 Requerente : 廣州哆啦咪商務諮詢有限公司
 地址 Endereço : 中國廣東省廣州市天河區天府路東暉南街157號之一夾層
 國籍 Nacionalidade : 中國 Chinesa
 活動 Actividade : 商業及工業 comercial e industrial
 [511] 類別 Classe : 41
 [511] 服務 Serviços : 教育; 培訓; 學校 (教育); 組織教育或娛樂競賽; 安排和組織培訓班; 出借書籍的圖書館; 書籍出版; 娛樂服務; 劇本編寫; 體操訓練。
 [540] 商標 Marca :



- [210] 編號 N.º : N/111591
 [220] 申請日 Data de pedido : 2016/05/11
 [730] 申請人 Requerente : MADEL S.P.A.
 地址 Endereço : Via E. Torricelli 3, 48010 Cotignola (Ra), Italy
 國籍 Nacionalidade : 意大利 Italiana
 活動 Actividade : 商業及工業 comercial e industrial
 [511] 類別 Classe : 3
 [511] 產品 Produtos : Produtos amaciadores para uso em lavandaria, produtos brilhantadores da roupa para uso em lavandaria, saquetas para perfumar a roupa, lixívia para uso em lavandaria, detergentes para uso doméstico, detergentes para uso em lavandaria, produtos de limpeza, óleos para fins de limpeza, produtos de limpeza a seco, sabonetes desodorizantes, sabões desinfectantes, produtos para uso em lavandaria, produtos tira-nódoas; soda para branquear, lixívia para uso em lavandaria, cera para uso em lavandaria; toalhetes descartáveis impregnados com produtos químicos de limpeza ou compostos de limpeza para uso industrial e comercial.
 [540] 商標 Marca :

DEOX

- [210] 編號 N.º : N/111592
 [220] 申請日 Data de pedido : 2016/05/11

- [730] 申請人 Requerente : MADEL S.P.A.
 地址 Endereço : Via E. Torricelli 3, 48010 Cotignola (Ra), Italy
 國籍 Nacionalidade : 意大利 Italiana
 活動 Actividade : 商業及工業 comercial e industrial
- [511] 類別 Classe : 3
- [511] 產品 Produtos : Produtos amaciadores para uso em lavandaria, produtos abrilhantadores da roupa para uso em lavandaria, saquetas para perfumar a roupa, lixívia para uso em lavandaria, detergentes para uso doméstico, detergentes para uso em lavandaria, produtos de limpeza, óleos para fins de limpeza, produtos de limpeza a seco, sabonetes desodorizantes, sabões desinfectantes, produtos para uso em lavandaria, produtos tira-nódoas; soda para branquear, lixívia para uso em lavandaria, cera para uso em lavandaria; toalhetes descartáveis impregnados com produtos químicos de limpeza ou compostos de limpeza para uso industrial e comercial.
- [540] 商標 Marca :

WINNI'S

- [210] 編號 N.º : N/111593
- [220] 申請日 Data de pedido : 2016/05/11
- [730] 申請人 Requerente : MADEL S.P.A.
 地址 Endereço : Via E. Torricelli 3, 48010 Cotignola (Ra), Italy
 國籍 Nacionalidade : 意大利 Italiana
 活動 Actividade : 商業及工業 comercial e industrial
- [511] 類別 Classe : 3
- [511] 產品 Produtos : Loções para depois de barbear; preparações para perfumar o ambiente; óleo de amêndoa; leite de amêndoa para fins cosméticos; preparações de aloé vera para uso cosmético; anti-transpirantes [Produtos de Higiene Pessoal]; produtos aromáticos [óleos essenciais]; loções para o banho; máscaras de beleza; cosméticos; kits de cosméticos; preparações cosméticas para o banho; cotonetes para uso cosmético; produtos depilatórios; óleos essenciais; loções para os cabelos; sprays para o cabelo; produtos colorantes para o cabelo; produtos amaciadores para o cabelo; loções para uso cosmético; produtos de maquilhagem; preparações para a remoção da maquilhagem; preparações de maquilhagem; verniz para as unhas; produtos para os cuidados das unhas; produtos de perfumaria; perfumes; potpourris [fragrâncias]; água perfumada; champôs; preparações para barbear; sabão; pó-de-talco, para fins de toilette; produtos de higiene pessoal; preparações para a remoção de verniz.
- [540] 商標 Marca :

Winni's
 Naturel

- [591] 商標顏色 Cores de marca : Reivindica as cores verde e cinzenta tal como representado na figura.

- [210] 編號 N.º : N/111594
- [220] 申請日 Data de pedido : 2016/05/11
- [730] 申請人 Requerente : 山東魯花集團有限公司
 地址 Endereço : 中國山東省煙台市萊陽市龍門東路39號

- 國籍 Nacionalidade : 中國 Chinesa
 活動 Actividade : 商業及工業 comercial e industrial
 [511] 類別 Classe : 30
 [511] 產品 Produtos : 醋; 醬油; 料酒(調味品); 蠔油; 豆醬(調味品); 魚露; 調味醬汁; 調味品; 醬菜(調味品); 佐料(調味品); 調味醬。
 [540] 商標 Marca :



- [210] 編號 N.º : N/111595
 [220] 申請日 Data de pedido : 2016/05/11
 [730] 申請人 Requerente : 陳蘊珊
 CHAN WAN SAN
 地址 Endereço : 澳門氹仔布拉干薩街麗鑽閣29號B座
 國籍 Nacionalidade : 中國 Chinesa
 活動 Actividade : 商業 comercial
 [511] 類別 Classe : 43
 [511] 服務 Serviços : 餐廳; 餐館。
 [540] 商標 Marca :

弄堂 15 上海會館

- [210] 編號 N.º : N/111596
 [220] 申請日 Data de pedido : 2016/05/11
 [730] 申請人 Requerente : The Coca-Cola Company
 地址 Endereço : One Coca-Cola Plaza, Atlanta, Georgia 30313, United States of America
 國籍 Nacionalidade : 美國 Americana
 活動 Actividade : 商業及工業 comercial e industrial
 [511] 類別 Classe : 32
 [511] 產品 Produtos : Cervejas; águas minerais e gasosas e outras bebidas não alcoólicas; bebidas de frutos e sumos de frutos; xaropes e outras preparações para fazer bebidas.
 [540] 商標 Marca :

動在當下

- [210] 編號 N.º : N/111601
 [220] 申請日 Data de pedido : 2016/05/11
 [730] 申請人 Requerente : Philip Morris Brands Sàrl
 地址 Endereço : Quai Jeanrenaud 3, 2000 Neuchâtel, Suíça
 國籍 Nacionalidade : 瑞士 Suíça
 活動 Actividade : 商業及工業 comercial e industrial
 [511] 類別 Classe : 34

[511] 產品 Produtos : Tabaco em bruto ou tabaco tratado; produtos de tabaco; charutos, cigarros, cigarrilhas, tabaco para os fumadores enrolarem os seus próprios cigarros, tabaco de cachimbo, tabaco de mascar, rapé (tabaco), «kreték» (tabaco), «snus» (tabaco), sucedâneos do tabaco (não para uso medicinal); cigarros eletrónicos; produtos de tabaco destinados a serem aquecidos; dispositivos eletrónicos e suas partes para aquecer cigarros ou tabaco a fim de libertar aerossóis contendo nicotina para inalação; soluções líquidas de nicotina para uso em cigarros eletrónicos; artigos para fumadores, mortalhas para cigarros e boquilhas, filtros para cigarros, latas para tabaco, cigarreiras e cinzeiros, cachimbos, aparelhos de bolso para enrolar cigarros, isqueiros; fósforos.

[540] 商標 Marca :

MARLBORO DRY

[210] 編號 N.º : N/111606

[220] 申請日 Data de pedido : 2016/05/12

[730] 申請人 Requerente : NBA Properties, Inc.

地址 Endereço : Olympic Tower, 645 Fifth Avenue, New York, NY 10022, United States of America

國籍 Nacionalidade : 美國 Americana

活動 Actividade : 商業及工業 comercial e industrial

[511] 類別 Classe : 25

[511] 產品 Produtos : Vestuário, calçado, chapelaria; vestuário, nomeadamente «hosiery», sapatos para basquetebol, sapatilhas para basquetebol, chinelas, T-shirts, camisas, polos, «sweatshirts», calças de fato de treino, calças, blusas de alças, “jerseys”, calções, pijamas, camisas para desporto, camisas para “rugby”, camisolas, cintos, gravatas, camisas de dormir, chapéus, bonés, viseiras, fatos para exercícios de aquecimento, calças para exercícios de aquecimento, tops para exercícios de aquecimento/camisas para a prática de tiro, jaquetas, jaquetas resistentes ao vento, parkas, casacos, babetes para crianças sem serem de papel, fitas para a cabeça, faixas para os pulsos (vestuário), aventais, roupa interior, cuecas com perna, calças de lazer, abafos para as orelhas, luvas, mitenes, lenços para a cabeça e para o pescoço, camisas tricotadas e camisas de tecido, vestidos justos ao corpo, vestidos, vestidos e uniformes para claques desportivas, vestuário de natação, fatos de banho, fatos de natação, biquínis, fatos de banho com duas peças, calções para natação, calções para o banho, calções de surf, fatos de mergulho, túnicas de praia, túnicas para usar por cima do fato de banho, páreos, sandálias, sandálias de praia, chapéus de praia, viseiras para o sol, toucas para natação, toucas para o banho, toucado moderno com peruca.

[540] 商標 Marca :



[210] 編號 N.º : N/111607

[220] 申請日 Data de pedido : 2016/05/12

[730] 申請人 Requerente : NBA Properties, Inc.

地址 Endereço : Olympic Tower, 645 Fifth Avenue, New York, NY 10022, United States of America

國籍 Nacionalidade : 美國 Americana

活動 Actividade : 商業及工業 comercial e industrial

[511] 類別 Classe : 41

- [511] 服務 *Serviços* : Educação; fornecimento de formação; entretenimento; actividades desportivas e culturais; serviços de entretenimento e educacionais sob a forma de programas de rádio e televisão contínuos no domínio do basquetebol e sob a forma de apresentação de jogos de basquetebol e espectáculos de basquetebol ao vivo; produção e distribuição de espectáculos de rádio e de televisão com jogos de basquetebol, eventos de basquetebol e programas no domínio do basquetebol; realização e organização de clínicas e acampamentos de basquetebol, clínicas e acampamentos de treinadores, clínicas e acampamentos de equipas de dança e jogos de basquetebol; serviços de entretenimento sob a forma de actuações ao vivo de mascotes fantasiadas ou equipas de dança em jogos e espectáculos de basquetebol, clínicas, acampamentos, promoções e outros eventos relacionados com o basquetebol, eventos especiais e festas; serviços de clube de fãs; serviços de entretenimento, nomeadamente fornecimento de um website com material multimédia sob a forma de excertos televisivos, excertos televisivos interactivos, gravações de vídeo, gravações de transmissões contínuas de vídeo, seleções de excertos televisivos interactivos, programas de rádio, excertos de rádio e gravações de áudio no domínio do basquetebol; fornecimento de notícias e informações sob a forma de estatísticas e curiosidades na área do basquetebol; fornecimento de serviços de jogos on-line não-transferíveis, nomeadamente, jogos de computador, jogos de vídeo, jogos de vídeo interactivo, jogos de acção e perícia, jogos de arcada, jogos de festas para adultos e crianças, jogos de tabuleiro, quebra-cabeças e jogos de perguntas e respostas; serviços de publicação electrónica, nomeadamente, a publicação de revistas, guias, boletins informativos, livros para colorir, e horários de jogos de terceiros on-line, através da Internet, todos no campo de basquetebol; fornecimento de uma base de dados de computador on-line na área de basquetebol.

- [540] 商標 *Marca* :



- [210] 編號 *N.º* : N/111610
 [220] 申請日 *Data de pedido* : 2016/05/12
 [730] 申請人 *Requerente* : 新武二餐飲管理一人有限公司
 地址 *Endereço* : 澳門新口岸馬濟時總督大馬路422號星海豪庭1樓A1-AJ
 國籍 *Nacionalidade* : 根據澳門法例成立 *Constituída segundo as leis de Macau*
 活動 *Actividade* : 商業 *comercial*
 [511] 類別 *Classe* : 43
 [511] 服務 *Serviços* : 提供食物和飲料服務。
 [540] 商標 *Marca* :



- [591] 商標顏色 *Cores de marca* : 紅色, 黃色, 如圖所示。

- [210] 編號 *N.º* : N/111611
 [220] 申請日 *Data de pedido* : 2016/05/12
 [730] 申請人 *Requerente* : 新金人有限公司

- 地址 Endereço : 中國台灣台北市南港區福德街373巷29號1樓
- 活動 Actividade : 商業 comercial
- [511] 類別 Classe : 41
- [511] 服務 Serviços : 提供線上網路互動遊戲; 網路遊戲服務; 為遊戲娛樂目的在網際網路上籌備比賽; 提供虛擬實境遊戲場; 動畫出版; 動畫製作; 影片之製作及發行; 電動玩具遊樂場服務; 電動玩具租賃; 俱樂部服務 (娛樂或教育); 出版及發行印刷品; 線上電子書籍及雜誌之出版; 提供線上電子出版物 (非下載的); 培訓顧問; 娛樂節目供應; 舉辦娛樂競賽; 舉辦講座; 舉辦頒獎活動; 組織及安排會議; 組織及安排賽事及表演; 組織教育和娛樂競賽; 安排和組織音樂會; 提供有關電腦遊戲及娛樂之資訊; 提供文娛及體育活動; 提供有關休閒娛樂之資訊; 文藝活動之籌辦; 休閒活動規劃; 提供訓練 (娛樂及文娛活動); 書籍出租; 教育服務; 職業訓練; 遊樂園服務; 代訂展覽 (娛樂) 入場券; 電影放映; 唱片之製作及發行; 音樂錄製; 現場表演; 新聞採訪服務。
- [540] 商標 Marca :



- [210] 編號 N.º : N/111613
- [220] 申請日 Data de pedido : 2016/05/12
- [730] 申請人 Requerente : Caesars World, Inc.
- 地址 Endereço : One Caesars Palace Drive, Las Vegas, NV 89109, United States of America
- 國籍 Nacionalidade : 美國 Americana
- 活動 Actividade : 商業及工業 comercial e industrial
- [511] 類別 Classe : 9
- [511] 產品 Produtos : Software de jogos de computador; programas para jogos de vídeo; e plataformas de software para computadores para redes sociais; programas de jogos de vídeo interactivos; programas para jogos electrónicos descarregáveis e plataformas de software para computadores para redes sociais que podem ser acesso através da Internet, computadores e dispositivos sem fio; software informático para possibilitar carregamentos, indexação, exposição, demonstração, etiquetagem, blogs, compartilhamento ou fornecer meios de comunicação ou de informação electrónicos nas áreas de comunidades virtuais, jogo electrónicos, entretenimento e interesse geral via da Internet ou outras redes de comunicações com terceiros; software de jogos electrónicos descarregáveis para telefones celulares; software de jogos electrónicos descarregáveis para dispositivos sem fio; e software de jogos electrónicos descarregáveis para usar com aplicações de redes sociais e em sites de redes sociais.
- [540] 商標 Marca :

Caesars Palace

- [210] 編號 N.º : N/111614
- [220] 申請日 Data de pedido : 2016/05/12
- [730] 申請人 Requerente : Caesars World, Inc.
- 地址 Endereço : One Caesars Palace Drive, Las Vegas, NV 89109, United States of America
- 國籍 Nacionalidade : 美國 Americana
- 活動 Actividade : 商業及工業 comercial e industrial
- [511] 類別 Classe : 9
- [511] 產品 Produtos : Software de jogos de computador; programas para jogos de vídeo; e plataformas de software para computadores para redes sociais; programas de jogos de vídeo interactivos; progra-

mas para jogos electrónicos descarregáveis e plataformas de software para computadores para redes sociais que podem ser acesso através da Internet, computadores e dispositivos sem fio; software informático para possibilitar carregamentos, indexação, exposição, demonstração, etiquetagem, blogs, compartilhamento ou fornecer meios de comunicação ou de informação electrónicos nas áreas de comunidades virtuais, jogo electrónicos, entretenimento, e interesse geral via da Internet ou outras redes de comunicações com terceiros; software de jogos electrónicos descarregáveis para telefones celulares; software de jogos electrónicos descarregáveis para dispositivos sem fio; e software de jogos electrónicos descarregáveis para usar com aplicações de redes sociais e em sites de redes sociais.

[540] 商標 Marca :



- [210] 編號 N.º : N/111615
- [220] 申請日 Data de pedido : 2016/05/12
- [730] 申請人 Requerente : Caesars World, Inc.
 地址 Endereço : One Caesars Palace Drive, Las Vegas, NV 89109, United States of America
 國籍 Nacionalidade : 美國 Americana
 活動 Actividade : 商業及工業 comercial e industrial
- [511] 類別 Classe : 43
- [511] 服務 Serviços : Serviços de hotel, motel e estância turística (resort); alojamentos temporários; residências de marca; apartamentos com serviços domésticos; pensões, casas de hóspedes; alojamentos de férias, pousadas e casas turísticas; serviços de acampamento de férias (alojamentos); lares para idosos; serviços de reservas para alojamento em hotéis, motéis e estâncias turísticas (resort); serviços de reservas para aluguer de alojamento temporário; serviços de reservas de alojamento de pensões, casas de hóspedes, férias, pousadas e casas turísticas; reserva de residências de marca e apartamentos com serviços domésticos; agência de alojamento temporário; serviços de clubes sociais (fornecimento de alojamento, comida e bebida); fornecimento de instalações e amenidades para reuniões, conferências, seminários, eventos especiais (casamentos, celebrações) e banquetes; fornecimento de instalações e amenidades para exposições; serviços de restaurante; salas para aperitivos (bares); serviços de bar; salas de jantar temporárias; serviço de restaurante serve a si próprio; cafés; restaurantes de comida rápida; lojas de café; serviços de fornecimento de refeições (banquetes); cantinas de sirva-se a si próprio; infantários de dia; hotéis para animais; aluguer de salas de reuniões; fornecimento de instalações de parques de campismo e aluguer de caravanas móveis.

[540] 商標 Marca :

The Colosseum at Caesars

- [210] 編號 N.º : N/111616
- [220] 申請日 Data de pedido : 2016/05/12
- [730] 申請人 Requerente : Caesars World, Inc.
 地址 Endereço : One Caesars Palace Drive, Las Vegas, NV 89109, United States of America
 國籍 Nacionalidade : 美國 Americana
 活動 Actividade : 商業及工業 comercial e industrial

- [511] 類別 Classe : 35
- [511] 服務 Serviços : Publicidade; serviços de administração de empresas e consultoria de gestão comercial; assistência em gestão comercial; consultoria de gestão de negócios; apresentação comercial de artigos e serviços relativos aos médios de comunicação, com fins de venda a retalho; administração de programas de incentivos que permitam aos participantes obter descontos e prémios complementares em artigos e serviços através da inscrição como sócio; organização de programas de incentivo de sócio para fins comerciais ou publicitários; assistência na gestão industrial ou comercial; administração comercial para o licenciamento de bens e serviços para terceiros; promoção de vendas para terceiros; serviços de consultoria de recursos humanos; serviços de realocização para empresas; compilação de informação numa base de dados informática; processamento (administrativo) de ordens de compra; serviços contabilidade; aluguer de máquinas de venda; serviços de lojas de venda a retalho e de centro comercial; operação e administração de centros comerciais e de pontos de venda.

[540] 商標 Marca :

Colosseum

- [210] 編號 N.º : N/111617
- [220] 申請日 Data de pedido : 2016/05/12
- [730] 申請人 Requerente : Caesars World, Inc.
- 地址 Endereço : One Caesars Palace Drive, Las Vegas, NV 89109, United States of America
- 國籍 Nacionalidade : 美國 Americana
- 活動 Actividade : 商業及工業 comercial e industrial
- [511] 類別 Classe : 41
- [511] 服務 Serviços : Serviços de entretenimento; serviços de casino; serviços de jogo; serviços de jogos de fortuna ou azar; fornecimento de instalações para jogos de fortuna ou azar; jogo interativo; fornecimento de um portal na Internet no sector de jogos de computador e jogos; serviços de entretenimento de televisão; organização e fornecimento de jogos e concursos para fins de entretenimento; fornecimento ambientes virtuais nos quais os usuários podem interagir através de jogos sociais para fins de recreação, lazer ou entretenimento; organização de entretenimento para celebrações de casamentos; fornecimento de instalações para entretenimento; gestão de casinos; clubes nocturnos; discotecas; cabarés; serviços de teatro e entretenimento apresentando música, dança, comédia, peças de teatro e magia; clubes de ginástica; clubes recreativos e desportivos; clubes de praia e de piscinas; serviços de clubes de golfe; fornecimento de instalações golfe; organizando torneios de golfe; serviços de clube sociais; fornecimento de instalações desportivas; serviços de parques de diversões; parques temáticos; arcadas de diversões; centros de diversões; reserva de espectáculos de música, comédia, dança, peças de teatro e magia; fornecimento de instalações para actividades recreativas; fornecimento de instalações para espectáculos de música, comédia, dança, peças de teatro e magia; organização e condução de provas de atletismo, concursos de atletismo e provas desportivas; organização e promoção de actividades e concursos desportivos; produção de programas de rádio e televisão; produção de vídeos, filmes, fitas de áudio e jogos e equipamentos electrónicos; fornecimento de publicações electrónicas; publicação de livros electrónicos e jornais on-line; organização de corrida de cavalos; gestão de instalações desportivas e provas desportivas; fornecimento de instalações para educação física e ginástica; produção de espectáculos; serviços de agências de bilhetes para teatro; organização de reuniões e conferências; serviços de formação; prestação de formação e treino nos sectores de jogos de fortuna e azar, desporto e entretenimento; formação em gestão hoteleira; serviços

de casino que caracterizam descontos e serviços gratuitos para clientes frequentes com o uso de um cartão de identificação; serviços de informação, consultoria e assessoria relacionados com os serviços acima referidos.

[540] 商標 Marca :



- [210] 編號 N.º : N/111618
- [220] 申請日 Data de pedido : 2016/05/12
- [730] 申請人 Requerente : Caesars World, Inc.
 地址 Endereço : One Caesars Palace Drive, Las Vegas, NV 89109, United States of America
 國籍 Nacionalidade : 美國 Americana
 活動 Actividade : 商業及工業 comercial e industrial
- [511] 類別 Classe : 43
- [511] 服務 Serviços : Serviços de hotel, motel e estância turística (resort); alojamentos temporários; residências de marca; apartamentos com serviços domésticos; pensões, casas de hóspedes; alojamentos de férias, pousadas e casas turísticas; serviços de acampamento de férias (alojamentos); lares para idosos; serviços de reservas para alojamento em hotéis, motéis e estâncias turísticas (resort); serviços de reservas para aluguer de alojamento temporário; serviços de reservas de alojamento de pensões, casas de hóspedes, férias, pousadas e casas turísticas; reserva de residências de marca e apartamentos com serviços domésticos; agência de alojamento temporário; serviços de clubes sociais (fornecimento de alojamento, comida e bebida); fornecimento de instalações e amenidades para reuniões, conferências, seminários, eventos especiais (casamentos, celebrações) e banquetes; fornecimento de instalações e amenidades para exposições; serviços de restaurante; salas para aperitivos (bares); serviços de bar; salas de jantar temporárias; serviço de restaurante serve a si próprio; cafés; restaurantes de comida rápida; lojas de café; serviços de fornecimento de refeições (banquetes); cantinas de sirva-se a si próprio; infantários de dia; hotéis para animais; aluguer de salas de reuniões; fornecimento de instalações de parques de campismo e aluguer de caravanas móveis.

[540] 商標 Marca :



- [210] 編號 N.º : N/111619
- [220] 申請日 Data de pedido : 2016/05/12
- [730] 申請人 Requerente : Caesars License Company, LLC
 地址 Endereço : One Caesars Palace Drive, Las Vegas, NV 89109, United States of America
 國籍 Nacionalidade : 美國 Americana
 活動 Actividade : 商業及工業 comercial e industrial
- [511] 類別 Classe : 35
- [511] 服務 Serviços : Publicidade; serviços de administração de empresas e consultoria de gestão comercial; assistência em gestão comercial; consultoria de gestão de negócios; apresentação comercial de artigos e serviços relativos aos meios de comunicação, com fins de venda a retalho;

administração de programas de incentivos que permitam aos participantes obter descontos e prémios complementares em artigos e serviços através da inscrição como sócio; organização de programas de incentivo de sócio para fins comerciais ou publicitários; assistência na gestão industrial ou comercial; administração comercial para o licenciamento de bens e serviços para terceiros; promoção de vendas para terceiros; serviços de consultoria de recursos humanos; serviços de realocização para empresas; compilação de informação numa base de dados informática; processamento (administrativo) de ordens de compra; serviços contabilidade; aluguer de máquinas de venda.

[540] 商標 Marca :



- [210] 編號 N.º : N/111620
- [220] 申請日 Data de pedido : 2016/05/12
- [730] 申請人 Requerente : Caesars License Company, LLC
- 地址 Endereço : One Caesars Palace Drive, Las Vegas, NV 89109, United States of America
- 國籍 Nacionalidade : 美國 Americana
- 活動 Actividade : 商業及工業 comercial e industrial
- [511] 類別 Classe : 41
- [511] 服務 Serviços : Serviços de entretenimento; serviços de casino; serviços de jogo; serviços de jogos de fortuna ou azar; fornecimento de instalações para jogos de fortuna ou azar; jogo interativo; fornecimento de um portal na Internet no sector de jogos de computador e jogos; serviços de entretenimento de televisão; organização e fornecimento de jogos e concursos para fins de entretenimento; fornecimento ambientes virtuais nos quais os usuários podem interagir através de jogos sociais para fins de recreação, lazer ou entretenimento; organização de entretenimento para celebrações de casamentos; fornecimento de instalações para entretenimento; gestão de casinos; clubes nocturnos; discotecas; cabarés; serviços de teatro e entretenimento apresentando música, dança, comédia, peças de teatro e magia; clubes de ginástica; clubes recreativos e desportivos; clubes de praia e de piscinas; serviços de clubes de golfe; fornecimento de instalações golfe; organizando torneios de golfe; serviços de clube sociais; fornecimento de instalações desportivas; serviços de parques de diversões; parques temáticos; arcadas de diversões; centros de diversões; reserva de espectáculos de música, comédia, dança, peças de teatro e magia; fornecimento de instalações para actividades recreativas; fornecimento de instalações para espectáculos de música, comédia, dança, peças de teatro e magia; organização e condução de provas de atletismo, concursos de atletismo e provas desportivas; organização e promoção de actividades e concursos desportivos; produção de programas de rádio e televisão; produção de vídeos, filmes, fitas de áudio e jogos e equipamentos electrónicos; fornecimento de publicações electrónicas; publicação de livros electrónicos e jornais on-line; organização de corrida de cavalos; gestão de instalações desportivas e provas desportivas; fornecimento de instalações para educação física e ginástica; produção de espectáculos; serviços de agências de bilhetes para teatro; organização de reuniões e conferências; serviços de formação; prestação de formação e treino nos sectores de jogos de fortuna e azar, desporto e entretenimento; formação em gestão hoteleira; serviços de casino que caracterizam descontos e serviços gratuitos para clientes frequentes com o uso de um cartão de identificação; serviços de informação, consultoria e assessoria relacionados com os serviços acima referidos.

[540] 商標 Marca :



- [210] 編號 N.º : N/111621
- [220] 申請日 Data de pedido : 2016/05/12
- [730] 申請人 Requerente : Caesars License Company, LLC
 地址 Endereço : One Caesars Palace Drive, Las Vegas, NV 89109, United States of America
 國籍 Nacionalidade : 美國 Americana
 活動 Actividade : 商業及工業 comercial e industrial
- [511] 類別 Classe : 43
- [511] 服務 Serviços : Serviços de hotel, motel e estância turística (resort); alojamento temporários; residências de marca; apartamentos com serviços domésticos; pensões, casas de hóspedes; alojamentos de férias, pousadas e casas turísticas; serviços de acampamento de férias (alojamentos); lares para idosos; serviços de reservas para alojamento em hotéis, motéis e estância turística (resort); serviços de reservas para aluguer de alojamento temporários; serviços de reservas para alojamento de pensões, casas de hóspedes, férias, pousadas e casas turísticas; reservas para residências de marca e apartamentos com serviços domésticos; agência de alojamento temporário; serviços de clubes sociais (fornecimento de alojamento, comidas e bebidas); fornecimento de instalações e amenidades para reuniões, conferências, seminários, eventos especiais (casamentos, celebrações) e banquetes; fornecimento de instalações e amenidades para exposições; serviços de restaurante; salas para aperitivos (bares); salas de bar; salas de jantar temporárias; serviço de restaurante serve a si próprio; cafés; restaurantes de comida rápida; lojas de café; serviços de fornecimento de refeições (banquetes); cantinas de servir-se a si próprio; infantários de dia; hotéis para animais; aluguer de salas de reuniões; fornecimento de instalações de parques de campismo e aluguer de caravanas móveis.

[540] 商標 Marca :



- [210] 編號 N.º : N/111627
- [220] 申請日 Data de pedido : 2016/05/12
- [730] 申請人 Requerente : 鴻江貿易有限公司
 地址 Endereço : Rua Sacadura Cabral, N.º 66-A, r/c, Freguesia da Sé, em Macau
 國籍 Nacionalidade : 根據澳門法例成立 Constituída segundo as leis de Macau
 活動 Actividade : 商業及工業 comercial e industrial
- [511] 類別 Classe : 11
- [511] 產品 Produtos : 淨水機。
- [540] 商標 Marca :

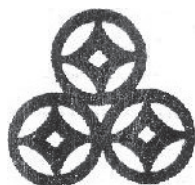

[591] 商標顏色 Cores de marca : 金色，如圖所示。

- [210] 編號 N.º : N/111629
 [220] 申請日 Data de pedido : 2016/05/12
 [730] 申請人 Requerente : Apple Inc.
 地址 Endereço : 1 Infinite Loop, Cupertino, California 95014, United States of America
 國籍 Nacionalidade : 美國 Americana
 活動 Actividade : 商業及工業 comercial e industrial
 [511] 類別 Classe : 9
 [511] 產品 Produtos : Software informático; software informático para computadores, dispositivos móveis, telemóveis inteligentes (smart phones), relógios inteligentes (smart watches), telemóveis, hardware de computador vestível, periféricos de computador, leitores de media portáteis, computadores tablet, computadores portáteis, e leitores de áudio e de vídeo; software informático para o desenvolvimento de aplicações; software informático para ser utilizado na pesquisa, avaliação, compra e download de jogos electrónicos e de aplicações de software; software informático de jogos para computador.
- [540] 商標 Marca :



- [591] 商標顏色 Cores de marca : Azul e branco.

- [210] 編號 N.º : N/111630
 [220] 申請日 Data de pedido : 2016/05/12
 [730] 申請人 Requerente : Apple Inc.
 地址 Endereço : 1 Infinite Loop, Cupertino, California 95014, United States of America
 國籍 Nacionalidade : 美國 Americana
 活動 Actividade : 商業及工業 comercial e industrial
 [511] 類別 Classe : 9
 [511] 產品 Produtos : Computadores; hardware de computador; hardware de computador vestível; computadores portáteis; computadores tablet; instrumentos e aparelhos de telecomunicações; telefones; telemóveis; telefones inteligentes (smart phones); dispositivos de comunicação sem fios para a transmissão de conteúdos de voz, dados, imagens, áudio, vídeo e multimédia; aparelhos de comunicação em rede; dispositivos electrónicos digitais portáteis capazes de fornecer acesso à Internet e para enviar, receber e armazenar chamadas telefónicas, correio electrónico e outros dados digitais; dispositivos electrónicos digitais vestíveis capazes de fornecer acesso à Internet e para enviar, receber e armazenar chamadas telefónicas, correio electrónico e outros dados digitais; relógios inteligentes (smart watches); monitores de actividade (activity trackers) vestíveis; pulseiras com a capacidade de ligação [instrumentos de medição]; leitores de livros electrónicos; programas de computador (software); programas de computador (software) para instalar, configurar, utilizar e controlar dispositivos móveis, telemóveis, dispositivos vestíveis, computadores, periféricos de computador, descodificadores para televisão (set top boxes), televisões, e leitores de áudio e de vídeo; programas (software) para o desenvolvimento de aplicações; programas (software) de jogos para computador; conteúdos pré-gravados de áudio, vídeo e multimédia descarregáveis; dispositivos periféricos para computador; dispositivos periféricos para computadores, telemóveis, dispositivos electrónicos portáteis, dispositivos electrónicos vestíveis, relógios inteligentes (smart watches), óculos inteligentes (smart glasses), auriculares, auscultadores, descodificadores

para televisão (set top boxes), e leitores e gravadores de áudio e de vídeo; periféricos para computador vestíveis; periféricos vestíveis para utilização com computadores, telemóveis; dispositivos electrónicos portáteis, relógios inteligentes (smart watches), óculos inteligentes (smart glasses), televisões, decodificadores para televisão (set top boxes), e leitores e gravadores de áudio e de vídeo; acelerómetros; altímetros; aparelhos de medição de distância; aparelhos de registo de distância; pedómetro; aparelhos de medição da pressão; indicadores de pressão; monitores, ecrãs, ecrãs de fixação na cabeça, e auscultadores com microfone (headsets) para utilização com computadores, telefones inteligentes (smart phones), dispositivos electrónicos portáteis, dispositivos electrónicos vestíveis, relógios inteligentes (smart watches), óculos inteligentes (smart glasses), televisões e leitores e gravadores de áudio e de vídeo; óculos inteligentes (smart glasses); óculos 3D; óculos; óculos de sol; lentes para óculos; lentes ópticas; produtos ópticos; aparelhos e instrumentos ópticos; câmaras; flashes para câmaras; ecrãs para computador, telemóveis, dispositivos electrónicos portáteis, dispositivos electrónicos vestíveis, relógios inteligentes (smart watches), óculos inteligentes (smart glasses), televisões e leitores e gravadores de áudio e de vídeo; teclados, ratos, bases para rato, impressoras, unidades de disco e discos rígidos; aparelhos para a gravação e reprodução de som; leitores e gravadores de áudio e de vídeo; colunas alto-falantes; amplificadores e receptores de áudio; aparelhos de áudio para veículos automóvel; aparelhos de gravação e de reconhecimento de voz; auriculares; auscultadores; microfones; televisões; receptores e monitores de televisão; decodificadores para televisão (set top boxes); rádios; transmissores e receptores de rádio; sistemas de posicionamento global (dispositivos de GPS); instrumentos de navegação; controlos remotos para controlar computadores, telemóveis, dispositivos electrónicos portáteis, dispositivos electrónicos vestíveis, relógios inteligentes (smart watches), óculos inteligentes (smart glasses), leitores e gravadores de áudio e de vídeo, televisões, colunas alto-falantes, amplificadores, sistemas de cinema em casa, e sistemas de entretenimento; dispositivos vestíveis para controlar computadores, telemóveis, dispositivos electrónicos portáteis, dispositivos electrónicos vestíveis, relógios inteligentes (smart watches), óculos inteligentes (smart glasses), leitores e gravadores de áudio e de vídeo, televisões, colunas alto-falantes, amplificadores, sistemas de cinema em casa, e sistemas de entretenimento; aparelhos para o armazenamento de dados; chips de computador; baterias; carregadores de bateria; conectores, acopladores, fios, cabos, carregadores, bases, estações de encaixe e adaptadores eléctricos e electrónicos para utilização com todos os produtos acima mencionados; interfaces para computadores, periféricos de computador, telemóveis, dispositivos electrónicos digitais portáteis, dispositivos electrónicos vestíveis, relógios inteligentes (smart watches), óculos inteligentes (smart glasses), televisões, decodificadores para televisão (set top boxes) e leitores e gravadores de áudio e de vídeo; películas de protecção adaptadas para ecrãs de computador; capas, malas, caixas, bolsas, correias e cordões para computadores, telemóveis, dispositivos electrónicos digitais portáteis, dispositivos electrónicos vestíveis, relógios inteligentes (smart watches), óculos inteligentes (smart glasses), auriculares, auscultadores, decodificadores para televisão (set top boxes), e leitores e gravadores de áudio e de vídeo; selfie sticks.

[540] 商標 Marca :

IPHONE

[210] 編號 N.º : N/111631
[220] 申請日 Data de pedido : 2016/05/12
[730] 申請人 Requerente : Apple Inc.

地址 Endereço : 1 Infinite Loop, Cupertino, California 95014, United States of America
 國籍 Nacionalidade : 美國 Americana
 活動 Actividade : 商業及工業 comercial e industrial
 [511] 類別 Classe : 39
 [511] 服務 Serviços : Serviços de viagem e de transporte; serviços de navegação por GPS; serviços de informação e guias turísticos e de viagem; planeamento de rotas de viagem; informação sobre transportes e de trânsito; fornecimento de um website e de uma base de dados informatizada online pesquisável com informações de viagem, turismo, geográficas, e de destino, mapas, planeamento de rotas de viagem, informação sobre transportes e de trânsito, e direcções de condução e de trajetos a pé; fornecimento de mapas interativos; informação e consulta relacionada com os mesmos.

[540] 商標 Marca :

IPHONE

[210] 編號 N.º : N/111632
 [220] 申請日 Data de pedido : 2016/05/12
 [730] 申請人 Requerente : Apple Inc.
 地址 Endereço : 1 Infinite Loop, Cupertino, California 95014, United States of America
 國籍 Nacionalidade : 美國 Americana
 活動 Actividade : 商業及工業 comercial e industrial
 [511] 類別 Classe : 41
 [511] 服務 Serviços : Educação; fornecimento de formação; organização e condução de aulas, aulas online, workshops, tutoriais e conferências e distribuição de materiais de curso relacionados; prestação de aconselhamento e informação na área da educação; fornecimento de publicações online; fornecimento de publicações electrónicas; serviços de publicação de vídeo digital, áudio e multimédia; publicação de texto e gráficos produzidos por terceiros; publicação de música; serviços de imagem digital; fornecimento de um website para o upload, armazenamento, partilha, visualização e publicação de imagens digitais, vídeos, edições online e outros materiais multimédia relacionados; serviços de biblioteca online; fornecimento de informação relacionada com a publicação de publicações online; fornecimento de notícias e de outros acontecimentos actuais através de programas de computador (software); serviços de entretenimento, nomeadamente fornecimento de conteúdos áudio, vídeo e multimédia não-descarregáveis; aluguer de conteúdos de entretenimento digital; fornecimento de programas de rádio; fornecimento de jogos de computador online; fornecimento de um website contendo conteúdos nas áreas da música e do entretenimento; condução de concursos; fornecimento de informações, avaliações e recomendações personalizadas sobre conteúdos de entretenimento; gravação, produção e edição de programas de rádio e de televisão; serviços de gravação, produção e edição nas áreas da música, vídeo e filme; criação de efeitos visuais e gráficos para terceiros; prestação de aconselhamento e informação na área do entretenimento; organização de festivais de música e de cinema para fins culturais e de entretenimento; apresentação de espetáculos ao vivo; fornecimento de instalações para espetáculos ao vivo; serviços de reserva e marcação de bilhetes para eventos de entretenimento, desportivos e culturais; instrução e consultadoria de actividade física; fornecimento de instalações para a prática de actividade e exercício físico; fornecimento de um website contendo informações relativas ao exercício e à actividade física; actividades desportivas e culturais; organização e condução de eventos desportivos, culturais e artísticos; fornecimento de horários online relativamente a eventos desportivos, educativos e de entretenimento.

[540] 商標 Marca :

IPHONE

[210] 編號 N.º : N/111637
 [220] 申請日 Data de pedido : 2016/05/12
 [730] 申請人 Requerente : 澳門創業顧問有限公司
 地址 Endereço : 澳門拱形馬路124號歧關新邨第二座5樓AB室
 國籍 Nacionalidade : 根據澳門法例成立 Constituída segundo as leis de Macau
 活動 Actividade : 商業及工業 comercial e industrial
 [511] 類別 Classe : 16
 [511] 產品 Produtos : 報章雜誌。
 [540] 商標 Marca :

M.E. 澳門創業家
 Macau Entrepreneur

[210] 編號 N.º : N/111638
 [220] 申請日 Data de pedido : 2016/05/13
 [730] 申請人 Requerente : FrieslandCampina Nederland B.V.
 地址 Endereço : Stationsplein 4, 3818 LE Amersfoort, the Netherlands
 國籍 Nacionalidade : 荷蘭 Holandesa
 活動 Actividade : 商業及工業 comercial e industrial
 [511] 類別 Classe : 1
 [511] 產品 Produtos : 食品工業用乳化劑；食品工業用蛋白質（原料）；封裝油粉（食品工業材料）；脂肪粉（食品工業材料）；巧克力粉和巧克力餡料（食品工業材料）；用作食品工業材料的植物油脂；用作食品工業材料的奶粉；食品工業用卵磷脂；食品工業用麵粉；食品工業用乳糖；食品工業用牛奶發酵劑；食品工業用酪蛋白；氮（用於食品工業的速食添加劑）；糊狀物穩定劑（生麵團用）。
 [540] 商標 Marca :

KIEVIT

[210] 編號 N.º : N/111639
 [220] 申請日 Data de pedido : 2016/05/13
 [730] 申請人 Requerente : FrieslandCampina Nederland B.V.
 地址 Endereço : Stationsplein 4, 3818 LE Amersfoort, the Netherlands
 國籍 Nacionalidade : 荷蘭 Holandesa
 活動 Actividade : 商業及工業 comercial e industrial
 [511] 類別 Classe : 29
 [511] 產品 Produtos : 牛奶；奶製品；奶粉；食用油；食用油脂；脂肪粉。
 [540] 商標 Marca :

KIEVIT

- [210] 編號 N.º : N/111640
 [220] 申請日 Data de pedido : 2016/05/13
 [730] 申請人 Requerente : FrieslandCampina Nederland B.V.
 地址 Endereço : Stationsplein 4, 3818 LE Amersfoort, the Netherlands
 國籍 Nacionalidade : 荷蘭 Holandesa
 活動 Actividade : 商業及工業 comercial e industrial
 [511] 類別 Classe : 30
 [511] 產品 Produtos : 可可; 巧克力餡料; 烹飪用葡萄糖; 酵母; 穀類製品。
 [540] 商標 Marca :

KIEVIT

- [210] 編號 N.º : N/111663
 [220] 申請日 Data de pedido : 2016/05/13
 [730] 申請人 Requerente : 陳連英
 地址 Endereço : 澳門涌河新街175-177號裕華大廈第二座地下D舖
 國籍 Nacionalidade : 中國 Chinesa
 活動 Actividade : 商業及工業 comercial e industrial
 [511] 類別 Classe : 29
 [511] 產品 Produtos : 肉類(燒雞)。
 [540] 商標 Marca :



- [591] 商標顏色 Cores de marca : 黃色, 白色, 紅色混合, 如圖所示。

- [210] 編號 N.º : N/111664
 [220] 申請日 Data de pedido : 2016/05/13
 [730] 申請人 Requerente : Lai Sun F&B Management Limited
 地址 Endereço : 11/F, Lai Sun Commercial Centre, 680 Cheung Sha Wan Road, Kowloon, Hong Kong
 國籍 Nacionalidade : 根據香港法例成立 Constituída segundo as leis de H.K.
 活動 Actividade : 商業及工業 comercial e industrial
 [511] 類別 Classe : 43
 [511] 服務 Serviços : Serviços de restaurante; serviços de café e bar; bar e sala de cocktails; serviços de fornecimento de refeições; serviços de fornecimento de refeições de clubes nocturnos; serviços para fornecimento de comidas e bebidas; preparação de comidas e refeições para consumir fora.
 [540] 商標 Marca :

Prohibition Grillhouse

- [210] 編號 N.º : N/111667
 [220] 申請日 Data de pedido : 2016/05/13

- [730] 申請人 Requerente : DEQ Systèmes Corp.
 地址 Endereço : 1840, 1st Street, Suite 103-A, Levis, Quebec G6W 5M6, Canada
 國籍 Nacionalidade : 加拿大 Canadiana
 活動 Actividade : 商業及工業 comercial e industrial
- [511] 類別 Classe : 9
- [511] 產品 Produtos : Software de jogos de computador para jogos de azar; software de jogos de computador para jogos de diversão; aplicações móveis descarregáveis sob a forma de software de jogos para jogos de azar; aplicações móveis para descarregáveis sob a forma de software de jogos para jogos de diversão; aplicação de software e firmware informático para a prestação de um distribuidor de múltiplos baralhos de cartas de jogo electrónicas para jogos de azar e jogos de azar de mesa electrónicos, tudo o supracitado para jogos de diversão ou de apostas e jogados em dispositivos de comunicações móveis através de uma rede informática mundial e de redes sem fios.

[540] 商標 Marca :



- [210] 編號 N.º : N/111668
- [220] 申請日 Data de pedido : 2016/05/13
- [730] 申請人 Requerente : DEQ Systèmes Corp.
 地址 Endereço : 1840, 1st Street, Suite 103-A, Levis, Quebec G6W 5M6, Canada
 國籍 Nacionalidade : 加拿大 Canadiana
 活動 Actividade : 商業及工業 comercial e industrial
- [511] 類別 Classe : 28
- [511] 產品 Produtos : Jogos de cartas; feltros com traçados gráficos para mesas de jogo.
- [540] 商標 Marca :



- [210] 編號 N.º : N/111669
- [220] 申請日 Data de pedido : 2016/05/13
- [730] 申請人 Requerente : DEQ Systèmes Corp.
 地址 Endereço : 1840, 1st Street, Suite 103-A, Levis, Quebec G6W 5M6, Canada
 國籍 Nacionalidade : 加拿大 Canadiana
 活動 Actividade : 商業及工業 comercial e industrial
- [511] 類別 Classe : 41
- [511] 服務 Serviços : Serviços de entretenimento, nomeadamente jogos de mesa de azar on-line; serviços de entretenimento, nomeadamente fornecimento de jogos de azar on-line e através de dispositivos móveis de Internet; serviços de entretenimento, nomeadamente fornecimento de jogos de azar e apostas colaterais em conexão com jogos de azar, tudo o supra citado jogado por diversão ou por aposta e jogado on-line ou em dispositivos de comunicações móveis através de uma rede informática mundial e de redes sem fios; fornecimento de software de jogos on-line não-descarregável para jogos de azar; fornecimento de software de jogos on-

-line não-descarregável para jogos de diversão; fornecimento de um website com software de jogos não-descarregável para jogos de azar; fornecimento de um website com software de jogos não-descarregável para jogos de diversão; fornecimento on-line, de software de computador não-descarregável para prestação de um distribuidor de múltiplos baralhos de cartas de jogo electrónicas para jogos de azar de mesa on-line, jogados por diversão ou por aposta e jogados on-line ou em dispositivos de comunicações móveis através de uma rede informática mundial e de redes sem fios; fornecimento de jogos de azar ao vivo em estabelecimentos de jogo.

[540] 商標 Marca :



[210] 編號 N.º : N/111670
 [220] 申請日 Data de pedido : 2016/05/13
 [730] 申請人 Requerente : 方奕勝
 地址 Endereço : 中國台灣台北市南港區玉成街201巷2弄16號三樓
 活動 Actividade : 商業及工業 comercial e industrial
 [511] 類別 Classe : 43
 [511] 服務 Serviços : 提供食物和飲料服務。
 [540] 商標 Marca :



RABBIT RABBIT

[210] 編號 N.º : N/111675
 [220] 申請日 Data de pedido : 2016/05/13
 [730] 申請人 Requerente : 鴻江貿易有限公司
 地址 Endereço : Rua Sacadura Cabral, N.º 66-A, r/c Freguesia Sé, em Macau
 國籍 Nacionalidade : 根據澳門法例成立 Constituída segundo as leis de Macau
 活動 Actividade : 商業及工業 comercial e industrial
 [511] 類別 Classe : 11
 [511] 產品 Produtos : 淨水機。
 [540] 商標 Marca :



[591] 商標顏色 Cores de marca : 黃色, 黑色, 紅色, 如圖所示。

[210] 編號 N.º : N/111683
 [220] 申請日 Data de pedido : 2016/05/13

- [730] 申請人 Requerente : Nobis Inc.
 地址 Endereço : 7755 Warden Avenue, Unit 6, Markham, Ontario, Canada L3R0N3
 國籍 Nacionalidade : 加拿大 Canadiana
 活動 Actividade : 商業及工業 comercial e industrial
- [511] 類別 Classe : 25
- [511] 產品 Produtos : Vestuário; calçado; chapelaria; vestuário exterior, nomeadamente casacos, casacos curtos, coletes, vestuário casual, camisolas de lã, jaquetas, t-shirts, acessórios para vestuário nomeadamente lenços de cabeça, agasalhos para o pescoço, luvas, mitenes, cintos, chapelaria nomeadamente bonés, toques, chapéus, calçado nomeadamente sapatos, sapatilhas, sandálias, chinelos e botas.
- [540] 商標 Marca :



- [210] 編號 N.º : N/111684
- [220] 申請日 Data de pedido : 2016/05/13
- [730] 申請人 Requerente : 金海藥業集團有限公司
 地址 Endereço : 澳門黑沙環第六街7-13號永昌工業大廈2樓A座
 國籍 Nacionalidade : 根據澳門法例成立 Constituída segundo as leis de Macau
 活動 Actividade : 商業 comercial
- [511] 類別 Classe : 3
- [511] 產品 Produtos : 清潔, 擦亮, 去漬及研磨用製劑。
- [540] 商標 Marca :

轻洗酶

- [210] 編號 N.º : N/111685
- [220] 申請日 Data de pedido : 2016/05/13
- [730] 申請人 Requerente : 金海藥業集團有限公司
 地址 Endereço : 澳門黑沙環第六街7-13號永昌工業大廈2樓A座
 國籍 Nacionalidade : 根據澳門法例成立 Constituída segundo as leis de Macau
 活動 Actividade : 商業 comercial
- [511] 類別 Classe : 3
- [511] 產品 Produtos : 清潔, 擦亮, 去漬及研磨用製劑。
- [540] 商標 Marca :



- [210] 編號 N.º : N/111686
 [220] 申請日 Data de pedido : 2016/05/13
 [730] 申請人 Requerente : 金海藥業集團有限公司
 地址 Endereço : 澳門黑沙環第六街7-13號永昌工業大廈2樓A座
 國籍 Nacionalidade : 根據澳門法例成立 Constituída segundo as leis de Macau
 活動 Actividade : 商業 comercial
 [511] 類別 Classe : 3
 [511] 產品 Produtos : 清潔, 擦亮, 去漬及研磨用製劑。
 [540] 商標 Marca :



- [210] 編號 N.º : N/111687
 [220] 申請日 Data de pedido : 2016/05/13
 [730] 申請人 Requerente : 金海藥業集團有限公司
 地址 Endereço : 澳門黑沙環第六街7-13號永昌工業大廈2樓A座
 國籍 Nacionalidade : 根據澳門法例成立 Constituída segundo as leis de Macau
 活動 Actividade : 商業 comercial
 [511] 類別 Classe : 3
 [511] 產品 Produtos : 清潔, 擦亮, 去漬及研磨用製劑。
 [540] 商標 Marca :

易格

- [210] 編號 N.º : N/111688
 [220] 申請日 Data de pedido : 2016/05/13
 [730] 申請人 Requerente : 勒思系统有限公司
 LAXINO SYSTEMS LIMITED
 地址 Endereço : 澳門宋玉生廣場180號東南亞商業中心8樓A-H座
 Alameda Dr. Carlos d' Assumpção, N.º180, Edf. Tong Nam Ah Comercial Centro, 8 Andar
 A-H, Macau
 國籍 Nacionalidade : 根據澳門法例成立 Constituída segundo as leis de Macau
 活動 Actividade : 商業 comercial
 [511] 類別 Classe : 9
 [511] 產品 Produtos : 軟件產品。
 [540] 商標 Marca :



- [591] 商標顏色 Cores de marca : 球型及圓點為漸變紅色, 文字為黑色及紅色, 如圖所示。

- [210] 編號 N.º : N/111689
- [220] 申請日 Data de pedido : 2016/05/13
- [730] 申請人 Requerente : 勒思系統有限公司
LAXINO SYSTEMS LIMITED
- 地址 Endereço : 澳門宋玉生廣場180號東南亞商業中心8樓A-H座
Alameda Dr. Carlos d' Assumpção, N.º180, Edf. Tong Nam Ah Comercial Centro, 8 Andar A-H, Macau
- 國籍 Nacionalidade : 根據澳門法例成立 Constituída segundo as leis de Macau
- 活動 Actividade : 商業 comercial
- [511] 類別 Classe : 35
- [511] 服務 Serviços : 廣告, 實業經營, 實業管理, 辦公事務; 新區域營銷; 產品生命週期管理; 市場研究及分析。
- [540] 商標 Marca :



- [591] 商標顏色 Cores de marca : 球型及圓點為漸變紅色, 文字為黑色及紅色, 如圖所示。

- [210] 編號 N.º : N/111690
- [220] 申請日 Data de pedido : 2016/05/13
- [730] 申請人 Requerente : 勒思系統有限公司
LAXINO SYSTEMS LIMITED
- 地址 Endereço : 澳門宋玉生廣場180號東南亞商業中心8樓A-H座
Alameda Dr. Carlos d' Assumpção, N.º180, Edf. Tong Nam Ah Comercial Centro, 8 Andar A-H, Macau
- 國籍 Nacionalidade : 根據澳門法例成立 Constituída segundo as leis de Macau
- 活動 Actividade : 商業 comercial
- [511] 類別 Classe : 42
- [511] 服務 Serviços : 編寫網上博彩遊戲軟件; 資訊科技顧問; 軟件支援及維修; 遊戲程式及軟件開發。
- [540] 商標 Marca :



- [591] 商標顏色 Cores de marca : 球型及圓點為漸變紅色, 文字為黑色及紅色, 如圖所示。

根據經十二月十三日第97/99/M號法令核准之《工業產權法律制度》第十條第一款及第二款的規定, 公佈下列在澳門特別行政區提出的商標註冊申請之批示, 並按照同一法規第二百零七十五條至第二百零七十七條的規定, 可於本公佈日起一個月期限內就下列批示向初級法院提起上訴。

Em conformidade com o n.º 1 e n.º 2 do artigo 10.º do RJPI, aprovado pelo Decreto-Lei n.º 97/99/M, de 13 de Dezembro, publica(m)-se a seguir o(s) respectivo(s) despacho(s) em relação ao(s) pedido(s) de registo de marca na RAEM, e de acordo com os artigos 275.º a 277.º do referido diploma, cabe recurso para o Tribunal Judicial de Base, do(s) despacho(s) abaixo mencionado(s), no prazo de um mês a contar da data desta publicação.

批給
Concessão

編號 N.º	註冊日期 Data de registo	批示日期 Data de despacho	權利人 Titular	類別 Classe
N/096717	2016/06/13	2016/06/13	International IP Holdings, LLC	05
N/096718	2016/06/13	2016/06/13	International IP Holdings, LLC	32
N/096719	2016/06/13	2016/06/13	International IP Holdings, LLC	05
N/096720	2016/06/13	2016/06/13	International IP Holdings, LLC	32
N/096721	2016/06/13	2016/06/13	International IP Holdings, LLC	05
N/096722	2016/06/13	2016/06/13	International IP Holdings, LLC	32
N/096887	2016/06/13	2016/06/13	Anglofranchise Limited	14
N/096888	2016/06/13	2016/06/13	Anglofranchise Limited	18
N/096889	2016/06/13	2016/06/13	Anglofranchise Limited	25
N/099319	2016/06/13	2016/06/13	Palmerston Limited	09
N/099320	2016/06/13	2016/06/13	Palmerston Limited	35
N/099321	2016/06/13	2016/06/13	Palmerston Limited	38
N/099322	2016/06/13	2016/06/13	Palmerston Limited	42
N/099323	2016/06/13	2016/06/13	Palmerston Limited	45
N/099324	2016/06/13	2016/06/13	Palmerston Limited	09
N/099325	2016/06/13	2016/06/13	Palmerston Limited	35
N/099326	2016/06/13	2016/06/13	Palmerston Limited	38
N/099327	2016/06/13	2016/06/13	Palmerston Limited	42
N/099328	2016/06/13	2016/06/13	Palmerston Limited	45
N/100836	2016/06/13	2016/06/13	Asos Plc	36
N/100837	2016/06/13	2016/06/13	Asos Plc	38
N/100838	2016/06/13	2016/06/13	Asos Plc	39
N/100839	2016/06/13	2016/06/13	Asos Plc	41
N/100840	2016/06/13	2016/06/13	Asos Plc	42
N/100841	2016/06/13	2016/06/13	Asos Plc	45
N/100983	2016/06/13	2016/06/13	KABA AG	06
N/100984	2016/06/13	2016/06/13	KABA AG	07
N/100985	2016/06/13	2016/06/13	KABA AG	09
N/100986	2016/06/13	2016/06/13	KABA AG	12
N/100987	2016/06/13	2016/06/13	KABA AG	19
N/100988	2016/06/13	2016/06/13	KABA AG	35
N/100989	2016/06/13	2016/06/13	KABA AG	37

編號 N.º	註冊日期 Data de registro	批示日期 Data de despacho	權利人 Titular	類別 Classe
N/100990	2016/06/13	2016/06/13	KABA AG	40
N/100991	2016/06/13	2016/06/13	KABA AG	42
N/100992	2016/06/13	2016/06/13	KABA AG	45
N/100993	2016/06/13	2016/06/13	KABA AG	06
N/100994	2016/06/13	2016/06/13	KABA AG	07
N/100995	2016/06/13	2016/06/13	KABA AG	09
N/100996	2016/06/13	2016/06/13	KABA AG	12
N/100997	2016/06/13	2016/06/13	KABA AG	19
N/100998	2016/06/13	2016/06/13	KABA AG	35
N/100999	2016/06/13	2016/06/13	KABA AG	37
N/101000	2016/06/13	2016/06/13	KABA AG	40
N/101001	2016/06/13	2016/06/13	KABA AG	42
N/101002	2016/06/13	2016/06/13	KABA AG	45
N/101145	2016/06/13	2016/06/13	Asos Plc	09
N/101146	2016/06/13	2016/06/13	Asos Plc	16
N/101147	2016/06/13	2016/06/13	Asos Plc	35
N/101148	2016/06/13	2016/06/13	Asos Plc	36
N/101149	2016/06/13	2016/06/13	Asos Plc	38
N/101150	2016/06/13	2016/06/13	Asos Plc	39
N/101151	2016/06/13	2016/06/13	Asos Plc	41
N/101152	2016/06/13	2016/06/13	Asos Plc	42
N/101153	2016/06/13	2016/06/13	Asos Plc	45
N/101440	2016/06/13	2016/06/13	Asos Plc	03
N/101441	2016/06/13	2016/06/13	Asos Plc	09
N/101442	2016/06/13	2016/06/13	Asos Plc	14
N/101443	2016/06/13	2016/06/13	Asos Plc	18
N/101444	2016/06/13	2016/06/13	Asos Plc	25
N/102196	2016/06/13	2016/06/13	LABORATOIRES DE BIOLOGIE VEGETALE YVES ROCHER	03
N/102197	2016/06/13	2016/06/13	LABORATOIRES DE BIOLOGIE VEGETALE YVES ROCHER	35
N/102198	2016/06/13	2016/06/13	LABORATOIRES DE BIOLOGIE VEGETALE YVES ROCHER	44
N/102199	2016/06/13	2016/06/13	LABORATOIRES DE BIOLOGIE VEGETALE YVES ROCHER	03

編號 N.º	註冊日期 Data de registo	批示日期 Data de despacho	權利人 Titular	類別 Classe
N/102200	2016/06/13	2016/06/13	LABORATOIRES DE BIOLOGIE VEGETALE YVES ROCHER	35
N/102201	2016/06/13	2016/06/13	LABORATOIRES DE BIOLOGIE VEGETALE YVES ROCHER	44
N/102202	2016/06/13	2016/06/13	LABORATOIRES DE BIOLOGIE VEGETALE YVES ROCHER	03
N/102203	2016/06/13	2016/06/13	LABORATOIRES DE BIOLOGIE VEGETALE YVES ROCHER	35
N/102204	2016/06/13	2016/06/13	LABORATOIRES DE BIOLOGIE VEGETALE YVES ROCHER	44
N/102205	2016/06/13	2016/06/13	LABORATOIRES DE BIOLOGIE VEGETALE YVES ROCHER	03
N/102206	2016/06/13	2016/06/13	LABORATOIRES DE BIOLOGIE VEGETALE YVES ROCHER	35
N/102207	2016/06/13	2016/06/13	LABORATOIRES DE BIOLOGIE VEGETALE YVES ROCHER	44
N/102208	2016/06/13	2016/06/13	LABORATOIRES DE BIOLOGIE VEGETALE YVES ROCHER	03
N/102209	2016/06/13	2016/06/13	LABORATOIRES DE BIOLOGIE VEGETALE YVES ROCHER	35
N/102210	2016/06/13	2016/06/13	LABORATOIRES DE BIOLOGIE VEGETALE YVES ROCHER	44
N/102211	2016/06/13	2016/06/13	LABORATOIRES DE BIOLOGIE VEGETALE YVES ROCHER	03
N/102212	2016/06/13	2016/06/13	LABORATOIRES DE BIOLOGIE VEGETALE YVES ROCHER	35
N/102213	2016/06/13	2016/06/13	LABORATOIRES DE BIOLOGIE VEGETALE YVES ROCHER	44
N/102277	2016/06/13	2016/06/13	Companhia de Telecomunicações de Macau, S.A.R.L.	09
N/102278	2016/06/13	2016/06/13	Companhia de Telecomunicações de Macau, S.A.R.L.	35
N/102279	2016/06/13	2016/06/13	Companhia de Telecomunicações de Macau, S.A.R.L.	36
N/102280	2016/06/13	2016/06/13	Companhia de Telecomunicações de Macau, S.A.R.L.	38
N/102281	2016/06/13	2016/06/13	Companhia de Telecomunicações de Macau, S.A.R.L.	41
N/102620	2016/06/13	2016/06/13	作曲家、作家及出版社協會	45
N/103321	2016/06/13	2016/06/13	ANGEL PLAYING CARDS CO., LTD.	09
N/103541	2016/06/13	2016/06/13	MCE (IP) Holdings Limited	41
N/103542	2016/06/13	2016/06/13	MCE (IP) Holdings Limited	43
N/103734	2016/06/13	2016/06/13	Dairyfarm Establishment	29

編號 N.º	註冊日期 Data de registro	批示日期 Data de despacho	權利人 Titular	類別 Classe
N/103735	2016/06/13	2016/06/13	Dairyfarm Establishment	30
N/103736	2016/06/13	2016/06/13	Dairyfarm Establishment	43
N/103737	2016/06/13	2016/06/13	Dairyfarm Establishment	30
N/103738	2016/06/13	2016/06/13	Dairyfarm Establishment	32
N/104161	2016/06/13	2016/06/13	穩榮國際行銷有限公司 WOEN YING INTERNATIONAL MARKETING CO., LTD.	34
N/104327	2016/06/13	2016/06/13	Impasse 13	03
N/104328	2016/06/13	2016/06/13	Impasse 13	09
N/104329	2016/06/13	2016/06/13	Impasse 13	14
N/104330	2016/06/13	2016/06/13	Impasse 13	18
N/104331	2016/06/13	2016/06/13	Impasse 13	25
N/104332	2016/06/13	2016/06/13	Impasse 13	35
N/104367	2016/06/13	2016/06/13	Aristocrat Technologies Australia Pty Ltd	28
N/104401	2016/06/13	2016/06/13	FABRIQUE D'HORLOGERIE MINERVA SA	14
N/104438	2016/06/13	2016/06/13	HERMES INTERNATIONAL	18
N/104573	2016/06/13	2016/06/13	易網零售有限公司	35
N/104574	2016/06/13	2016/06/13	易網零售有限公司	39
N/104575	2016/06/13	2016/06/13	易網零售有限公司	42
N/104576	2016/06/13	2016/06/13	易網零售有限公司	43
N/104914	2016/06/13	2016/06/13	Jurlique International Pty Ltd	03
N/104944	2016/06/13	2016/06/13	SAM APM	14
N/105155	2016/06/13	2016/06/13	Abercrombie & Fitch Europe SA	25
N/105159	2016/06/13	2016/06/13	Nestlé Skin Health S.A.	03
N/105160	2016/06/13	2016/06/13	Nestlé Skin Health S.A.	05
N/105161	2016/06/13	2016/06/13	Nestlé Skin Health S.A.	10
N/105345	2016/06/13	2016/06/13	HERMES INTERNATIONAL	18
N/105379	2016/06/13	2016/06/13	Let It Fly Clothing, LLC	25
N/105380	2016/06/13	2016/06/13	Let It Fly Clothing, LLC	25
N/105381	2016/06/13	2016/06/13	Let It Fly Clothing, LLC	25
N/105382	2016/06/13	2016/06/13	Let It Fly Clothing, LLC	25
N/105383	2016/06/13	2016/06/13	Let It Fly Clothing, LLC	25
N/105384	2016/06/13	2016/06/13	Let It Fly Clothing, LLC	25
N/105402	2016/06/13	2016/06/13	廈門勝中流體控制技術有限公司	06
N/105403	2016/06/13	2016/06/13	廈門勝中流體控制技術有限公司	20

編號 N.º	註冊日期 Data de registo	批示日期 Data de despacho	權利人 Titular	類別 Classe
N/105408	2016/06/13	2016/06/13	深圳多新哆技術有限責任公司 Shenzhen Dlodlo Technologies Co., Ltd.	09
N/105448	2016/06/13	2016/06/13	深圳多新哆技術有限責任公司 Shenzhen Dlodlo Technologies Co., Ltd.	35
N/105665	2016/06/13	2016/06/13	The Procter & Gamble Company	03
N/105775	2016/06/13	2016/06/13	Aristocrat Technologies Australia Pty Ltd	28
N/105867	2016/06/13	2016/06/13	Bayer Intellectual Property GmbH	05
N/105868	2016/06/13	2016/06/13	Bayer Intellectual Property GmbH	09
N/105869	2016/06/13	2016/06/13	Bayer Intellectual Property GmbH	10
N/105870	2016/06/13	2016/06/13	Bayer Intellectual Property GmbH	35
N/105871	2016/06/13	2016/06/13	Bayer Intellectual Property GmbH	38
N/105872	2016/06/13	2016/06/13	Bayer Intellectual Property GmbH	42
N/105873	2016/06/13	2016/06/13	Bayer Intellectual Property GmbH	44
N/106016	2016/06/13	2016/06/13	英旺國際有限公司	16
N/106017	2016/06/13	2016/06/13	英旺國際有限公司	35
N/106018	2016/06/13	2016/06/13	英旺國際有限公司	38
N/106037	2016/06/13	2016/06/13	Apple Inc.	09
N/106114	2016/06/13	2016/06/13	HERMES INTERNATIONAL	03
N/106152	2016/06/13	2016/06/13	神樂燃氣技術株式會社 KAGLA VAPORTECH CORPORATION	06
N/106153	2016/06/13	2016/06/13	神樂燃氣技術株式會社 KAGLA VAPORTECH CORPORATION	11
N/106154	2016/06/13	2016/06/13	神樂燃氣技術株式會社 KAGLA VAPORTECH CORPORATION	06
N/106155	2016/06/13	2016/06/13	神樂燃氣技術株式會社 KAGLA VAPORTECH CORPORATION	11
N/106158	2016/06/13	2016/06/13	Shire Pharmaceuticals Ireland Limited	05
N/106159	2016/06/13	2016/06/13	Shire Pharmaceuticals Ireland Limited	44
N/106180	2016/06/13	2016/06/13	TRANQUINI GmbH	32
N/106181	2016/06/13	2016/06/13	TRANQUINI GmbH	32
N/106182	2016/06/13	2016/06/13	維科生技有限公司	03
N/106188	2016/06/13	2016/06/13	上海迦乃士服裝有限公司	25
N/106189	2016/06/13	2016/06/13	Bayer Intellectual Property GmbH	05
N/106190	2016/06/13	2016/06/13	Bayer Intellectual Property GmbH	09
N/106191	2016/06/13	2016/06/13	Bayer Intellectual Property GmbH	10
N/106192	2016/06/13	2016/06/13	Bayer Intellectual Property GmbH	35

編號 N.º	註冊日期 Data de registro	批示日期 Data de despacho	權利人 Titular	類別 Classe
N/106193	2016/06/13	2016/06/13	Bayer Intellectual Property GmbH	38
N/106194	2016/06/13	2016/06/13	Bayer Intellectual Property GmbH	42
N/106195	2016/06/13	2016/06/13	Bayer Intellectual Property GmbH	44
N/106204	2016/06/13	2016/06/13	Universal Entertainment Corporation	09
N/106208	2016/06/13	2016/06/13	Mast-Jägermeister SE	33
N/106209	2016/06/13	2016/06/13	Mast-Jägermeister SE	33
N/106219	2016/06/13	2016/06/13	Universal Entertainment Corporation	09
N/106220	2016/06/13	2016/06/13	南京行狐電子商務有限公司	25
N/106227	2016/06/13	2016/06/13	Albion Co., Ltd.	03
N/106229	2016/06/13	2016/06/13	Albion Co., Ltd.	03
N/106231	2016/06/13	2016/06/13	Albion Co., Ltd.	03
N/106232	2016/06/13	2016/06/13	Albion Co., Ltd.	03
N/106233	2016/06/13	2016/06/13	Albion Co., Ltd.	03
N/106235	2016/06/13	2016/06/13	Albion Co., Ltd.	21
N/106257	2016/06/13	2016/06/13	PANION & BF BIOTECH INC.	05
N/106258	2016/06/13	2016/06/13	PANION & BF BIOTECH INC.	05
N/106266	2016/06/13	2016/06/13	SOCIEDADE AGRICOLA JOÃO TEODÓSIO MATOS BARBOSA & FILHOS, LDA	33
N/106267	2016/06/13	2016/06/13	SOCIEDADE AGRICOLA JOÃO TEODÓSIO MATOS BARBOSA & FILHOS, LDA	33
N/106268	2016/06/13	2016/06/13	S.C. DU CHATEAU PETRUS	33
N/106270	2016/06/13	2016/06/13	統一企業股份有限公司 Uni-President Enterprises Corp.	30
N/106271	2016/06/13	2016/06/13	PRODIBIO	01
N/106272	2016/06/13	2016/06/13	興聯集團環宇發展有限公司 GREAT HARVEST GROUP GLOBAL DEVELOPMENT LIMITED	37
N/106273	2016/06/13	2016/06/13	興聯集團環宇發展有限公司 GREAT HARVEST GROUP GLOBAL DEVELOPMENT LIMITED	36
N/106280	2016/06/13	2016/06/13	GUILLAUME MICHEL	03
N/106281	2016/06/13	2016/06/13	GUILLAUME MICHEL	18
N/106282	2016/06/13	2016/06/13	GUILLAUME MICHEL	25
N/106283	2016/06/13	2016/06/13	GUILLAUME MICHEL	03
N/106284	2016/06/13	2016/06/13	GUILLAUME MICHEL	18
N/106285	2016/06/13	2016/06/13	GUILLAUME MICHEL	25

編號 N.º	註冊日期 Data de registo	批示日期 Data de despacho	權利人 Titular	類別 Classe
N/106311	2016/06/13	2016/06/13	S.C. DU CHATEAU PETRUS	33
N/106317	2016/06/13	2016/06/13	TRANQUINI GmbH	32
N/106348	2016/06/13	2016/06/13	Turner Network Television, Inc.	38
N/106349	2016/06/13	2016/06/13	Turner Network Television, Inc.	41
N/106355	2016/06/13	2016/06/13	ASAHI KASEI FIBERS CORPORATION	03
N/106356	2016/06/13	2016/06/13	ASAHI KASEI FIBERS CORPORATION	24
N/106359	2016/06/13	2016/06/13	Friesland Brands B.V.	30
N/106360	2016/06/13	2016/06/13	中山市大信置業有限公司	14
N/106361	2016/06/13	2016/06/13	中山市大信置業有限公司	35
N/106362	2016/06/13	2016/06/13	中山市大信置業有限公司	36
N/106363	2016/06/13	2016/06/13	中山市大信置業有限公司	35
N/106364	2016/06/13	2016/06/13	中山市瀛海長天進出口有限公司	21
N/106369	2016/06/13	2016/06/13	鄭綺文	43
N/106370	2016/06/13	2016/06/13	鄭綺文	29
N/106372	2016/06/13	2016/06/13	CSR	33
N/106379	2016/06/13	2016/06/13	游惠寶（深圳）網絡科技有限公司	42
N/106380	2016/06/13	2016/06/13	游惠寶（深圳）網絡科技有限公司	35
N/106381	2016/06/13	2016/06/13	游惠寶（深圳）網絡科技有限公司	38
N/106382	2016/06/13	2016/06/13	游惠寶（深圳）網絡科技有限公司	09
N/106390	2016/06/13	2016/06/13	東方紅藥業有限公司 TUNG FONG HUNG MEDICINE COMPANY, LIMITED	05
N/106410	2016/06/13	2016/06/13	H. TSUDA SHOKAI	28
N/106414	2016/06/13	2016/06/13	CHANEL	03
N/106438	2016/06/13	2016/06/13	晉江市美特婦幼用品有限公司	24
N/106440	2016/06/13	2016/06/13	Danstar Ferment AG	05
N/106441	2016/06/13	2016/06/13	Danstar Ferment AG	30
N/106442	2016/06/13	2016/06/13	Turlen Holding SA	16
N/106449	2016/06/13	2016/06/13	Khani LLC	03
N/106450	2016/06/13	2016/06/13	Khani LLC	03
N/106456	2016/06/13	2016/06/13	Hanson Spirits, LLC	33
N/106457	2016/06/13	2016/06/13	Monster Energy Company	32
N/106459	2016/06/13	2016/06/13	Grupo Bimbo S.A.B. de C.V.	30
N/106460	2016/06/13	2016/06/13	NEOPHARM CO., LTD.	03
N/106461	2016/06/13	2016/06/13	NEOPHARM CO., LTD.	03
N/106462	2016/06/13	2016/06/13	NEOPHARM CO., LTD.	03

編號 N.º	註冊日期 Data de registro	批示日期 Data de despacho	權利人 Titular	類別 Classe
N/106463	2016/06/13	2016/06/13	ASAHI KASEI FIBERS CORPORATION	03
N/106464	2016/06/13	2016/06/13	ASAHI KASEI FIBERS CORPORATION	24
N/106465	2016/06/13	2016/06/13	Artur Alexanian	09
N/106466	2016/06/13	2016/06/13	Artur Alexanian	14
N/106467	2016/06/13	2016/06/13	Dufry International AG (Dufry International SA) (Dufry International Ltd)	35
N/106468	2016/06/13	2016/06/13	Dufry International AG (Dufry International SA) (Dufry International Ltd)	35
N/106469	2016/06/13	2016/06/13	Dufry International AG (Dufry International SA) (Dufry International Ltd)	35
N/106470	2016/06/13	2016/06/13	Dufry International AG (Dufry International SA) (Dufry International Ltd)	35
N/106471	2016/06/13	2016/06/13	Dufry AG (Dufry SA) (Dufry Ltd)	35
N/106472	2016/06/13	2016/06/13	Dufry AG (Dufry SA) (Dufry Ltd)	35
N/106473	2016/06/13	2016/06/13	Dufry AG (Dufry SA) (Dufry Ltd)	35
N/106474	2016/06/13	2016/06/13	Dufry AG (Dufry SA) (Dufry Ltd)	35
N/106475	2016/06/13	2016/06/13	“NATURA SIBERICA” Ltd.	03
N/106476	2016/06/13	2016/06/13	港滙餐飲管理（香港）有限公司	30
N/106477	2016/06/13	2016/06/13	港滙餐飲管理（香港）有限公司	32
N/106478	2016/06/13	2016/06/13	港滙餐飲管理（香港）有限公司	35
N/106479	2016/06/13	2016/06/13	港滙餐飲管理（香港）有限公司	43
N/106480	2016/06/13	2016/06/13	港滙餐飲管理（香港）有限公司	30
N/106481	2016/06/13	2016/06/13	港滙餐飲管理（香港）有限公司	32
N/106482	2016/06/13	2016/06/13	港滙餐飲管理（香港）有限公司	35
N/106483	2016/06/13	2016/06/13	港滙餐飲管理（香港）有限公司	43
N/106484	2016/06/13	2016/06/13	CROSS COMPANY INC.	03
N/106485	2016/06/13	2016/06/13	CROSS COMPANY INC.	09
N/106486	2016/06/13	2016/06/13	CROSS COMPANY INC.	14
N/106487	2016/06/13	2016/06/13	CROSS COMPANY INC.	16
N/106488	2016/06/13	2016/06/13	CROSS COMPANY INC.	18
N/106489	2016/06/13	2016/06/13	CROSS COMPANY INC.	25
N/106490	2016/06/13	2016/06/13	CROSS COMPANY INC.	28
N/106491	2016/06/13	2016/06/13	CROSS COMPANY INC.	35
N/106492	2016/06/13	2016/06/13	CROSS COMPANY INC.	41
N/106493	2016/06/13	2016/06/13	CROSS COMPANY INC.	03

編號 N.º	註冊日期 Data de registo	批示日期 Data de despacho	權利人 Titular	類別 Classe
N/106494	2016/06/13	2016/06/13	CROSS COMPANY INC.	09
N/106495	2016/06/13	2016/06/13	CROSS COMPANY INC.	14
N/106496	2016/06/13	2016/06/13	CROSS COMPANY INC.	16
N/106497	2016/06/13	2016/06/13	CROSS COMPANY INC.	18
N/106498	2016/06/13	2016/06/13	CROSS COMPANY INC.	25
N/106499	2016/06/13	2016/06/13	CROSS COMPANY INC.	28
N/106500	2016/06/13	2016/06/13	CROSS COMPANY INC.	35
N/106501	2016/06/13	2016/06/13	CROSS COMPANY INC.	41
N/106503	2016/06/13	2016/06/13	HERMES INTERNATIONAL	03
N/106507	2016/06/13	2016/06/13	American Express Marketing & Development Corp.	36
N/106508	2016/06/13	2016/06/13	American Express Marketing & Development Corp.	39
N/106509	2016/06/13	2016/06/13	American Express Marketing & Development Corp.	41
N/106510	2016/06/13	2016/06/13	American Express Marketing & Development Corp.	43
N/106511	2016/06/13	2016/06/13	Nokia Corporation	14
N/106517	2016/06/13	2016/06/13	Glory Sports International Pte. Limited	41
N/106518	2016/06/13	2016/06/13	重慶億思達實業有限公司	02
N/106519	2016/06/13	2016/06/13	重慶億思達實業有限公司	03
N/106520	2016/06/13	2016/06/13	重慶億思達實業有限公司	24
N/106521	2016/06/13	2016/06/13	重慶億思達實業有限公司	35
N/106522	2016/06/13	2016/06/13	重慶億思達實業有限公司	39
N/106526	2016/06/13	2016/06/13	Bulgari S.p.A.	14
N/106527	2016/06/13	2016/06/13	Bulgari S.p.A.	14
N/106528	2016/06/13	2016/06/13	RECREATIVOS FRANCO, S.A.	28
N/106559	2016/06/13	2016/06/13	Hyundai Motor Company	12
N/106560	2016/06/13	2016/06/13	Hyundai Motor Company	12
N/106561	2016/06/13	2016/06/13	Hyundai Motor Company	12
N/106562	2016/06/13	2016/06/13	Hyundai Motor Company	12
N/106563	2016/06/13	2016/06/13	Hyundai Motor Company	12
N/106564	2016/06/13	2016/06/13	Hyundai Motor Company	12
N/106565	2016/06/13	2016/06/13	Hyundai Motor Company	12
N/106566	2016/06/13	2016/06/13	Hyundai Motor Company	12
N/106582	2016/06/13	2016/06/13	蘇州市雙馬機電有限公司 SUZHOU ERMA MACHINERY CO., LTD	07
N/106587	2016/06/13	2016/06/13	優特設備有限公司 YOTA DEVICES IPR LTD	09

編號 N.º	註冊日期 Data de registro	批示日期 Data de despacho	權利人 Titular	類別 Classe
N/106588	2016/06/13	2016/06/13	林文峰	42
N/106593	2016/06/13	2016/06/13	THOMASTIK-INFELD Gesellschaft m.b.H	15
N/106594	2016/06/13	2016/06/13	THOMASTIK-INFELD Gesellschaft m.b.H	15
N/106595	2016/06/13	2016/06/13	THOMASTIK-INFELD Gesellschaft m.b.H	15
N/106641	2016/06/13	2016/06/13	周生生珠寶金行有限公司 Chow Sang Sang Jewellery Company Limited	14
N/106642	2016/06/13	2016/06/13	周生生珠寶金行有限公司 Chow Sang Sang Jewellery Company Limited	35
N/106643	2016/06/13	2016/06/13	北京真鑒影視文化工作室	09
N/106644	2016/06/13	2016/06/13	北京真鑒影視文化工作室	28
N/106645	2016/06/13	2016/06/13	北京真鑒影視文化工作室	41
N/106646	2016/06/13	2016/06/13	海能電子(深圳)有限公司	14
N/106647	2016/06/13	2016/06/13	海能電子(深圳)有限公司	09
N/106649	2016/06/13	2016/06/13	楊玉玲	03
N/106650	2016/06/13	2016/06/13	GIANFRANCO SOLDERA	33
N/106651	2016/06/13	2016/06/13	Freshfields International Limited	35
N/106652	2016/06/13	2016/06/13	Freshfields International Limited	36
N/106653	2016/06/13	2016/06/13	Freshfields International Limited	45
N/106699	2016/06/13	2016/06/13	Abbott Laboratories	05
N/106702	2016/06/13	2016/06/13	Freshfields International Limited	35
N/106703	2016/06/13	2016/06/13	Freshfields International Limited	36
N/106704	2016/06/13	2016/06/13	Freshfields International Limited	45
N/106705	2016/06/13	2016/06/13	TELEFONICA DIGITAL ESPAÑA, S.L.U.	09
N/106706	2016/06/13	2016/06/13	TELEFONICA DIGITAL ESPAÑA, S.L.U.	38
N/106707	2016/06/13	2016/06/13	TELEFONICA DIGITAL ESPAÑA, S.L.U.	42
N/106708	2016/06/13	2016/06/13	Diora Professionnel LLC	03
N/106710	2016/06/13	2016/06/13	FINANCIERE CHRISTIAN MOUEIX	33
N/106711	2016/06/13	2016/06/13	FINANCIERE CHRISTIAN MOUEIX	33
N/106744	2016/06/13	2016/06/13	LEO Pharma A/S	03
N/106745	2016/06/13	2016/06/13	LEO Pharma A/S	05
N/106746	2016/06/13	2016/06/13	LEO Pharma A/S	03
N/106747	2016/06/13	2016/06/13	LEO Pharma A/S	05
N/106751	2016/06/13	2016/06/13	Nowak GmbH	05
N/106752	2016/06/13	2016/06/13	NEW BALANCE ATHLETICS, INC.	25
N/106753	2016/06/13	2016/06/13	GIVENCHY	18

編號 N.º	註冊日期 Data de registo	批示日期 Data de despacho	權利人 Titular	類別 Classe
N/106755	2016/06/13	2016/06/13	大宇資訊股份有限公司 SOFTSTAR ENTERTAINMENT INC.	09
N/106756	2016/06/13	2016/06/13	大宇資訊股份有限公司 SOFTSTAR ENTERTAINMENT INC.	09
N/106757	2016/06/13	2016/06/13	大宇資訊股份有限公司 SOFTSTAR ENTERTAINMENT INC.	41
N/106758	2016/06/13	2016/06/13	大宇資訊股份有限公司 SOFTSTAR ENTERTAINMENT INC.	41
N/106759	2016/06/13	2016/06/13	大宇資訊股份有限公司 SOFTSTAR ENTERTAINMENT INC.	09
N/106760	2016/06/13	2016/06/13	大宇資訊股份有限公司 SOFTSTAR ENTERTAINMENT INC.	09
N/106761	2016/06/13	2016/06/13	大宇資訊股份有限公司 SOFTSTAR ENTERTAINMENT INC.	41
N/106762	2016/06/13	2016/06/13	大宇資訊股份有限公司 SOFTSTAR ENTERTAINMENT INC.	41
N/106763	2016/06/13	2016/06/13	UNITED PARCEL SERVICE OF AMERICA, INC.	39
N/106764	2016/06/13	2016/06/13	UNITED PARCEL SERVICE OF AMERICA, INC.	42
N/106788	2016/06/13	2016/06/13	Philip Morris Products S.A.	34
N/106789	2016/06/13	2016/06/13	SabreMark Limited Partnership	09
N/106790	2016/06/13	2016/06/13	SabreMark Limited Partnership	39
N/106791	2016/06/13	2016/06/13	SabreMark Limited Partnership	42
N/106801	2016/06/13	2016/06/13	深圳迪生行進出口有限公司	19
N/106802	2016/06/13	2016/06/13	深圳迪生行進出口有限公司	20
N/106804	2016/06/13	2016/06/13	八海釀造株式會社 HAKKAISAN BREWERY CO., LTD.	33
N/106805	2016/06/13	2016/06/13	八海釀造株式會社 HAKKAISAN BREWERY CO., LTD.	33
N/106806	2016/06/13	2016/06/13	Ubimo Ltd.	42
N/106818	2016/06/13	2016/06/13	Nokia Corporation	10
N/106829	2016/06/13	2016/06/13	FOSSIL GROUP, INC.	04
N/106917	2016/06/13	2016/06/13	Lam Soon (Hong Kong) Limited	03
N/106918	2016/06/13	2016/06/13	Lam Soon (Hong Kong) Limited	05
N/106994	2016/06/13	2016/06/13	Montblanc-Simplo GmbH	14
N/106995	2016/06/13	2016/06/13	Montblanc-Simplo GmbH	14
N/107049	2016/06/13	2016/06/13	Perry Ellis International Group Holdings Limited	18
N/107050	2016/06/13	2016/06/13	Perry Ellis International Group Holdings Limited	25

編號 N.º	註冊日期 Data de registro	批示日期 Data de despacho	權利人 Titular	類別 Classe
N/107051	2016/06/13	2016/06/13	Perry Ellis International Group Holdings Limited	18
N/107052	2016/06/13	2016/06/13	Perry Ellis International Group Holdings Limited	25
N/107053	2016/06/13	2016/06/13	Perry Ellis International Group Holdings Limited	18
N/107054	2016/06/13	2016/06/13	Perry Ellis International Group Holdings Limited	25
N/107069	2016/06/13	2016/06/13	HERDADE DO FREIXO II, S.A.	33
N/107070	2016/06/13	2016/06/13	HERDADE DO FREIXO II, S.A.	33
N/107088	2016/06/13	2016/06/13	惠澳百貨超市有限公司 HUI AO HELLOMACAU DEPARTMENT STORE AND SUPERMARKET COMPANY LIMITED	35
N/107089	2016/06/13	2016/06/13	惠澳百貨超市有限公司 HUI AO HELLOMACAU DEPARTMENT STORE AND SUPERMARKET COMPANY LIMITED	35
N/107173	2016/06/13	2016/06/13	Perry Ellis International Group Holdings Limited	03
N/107174	2016/06/13	2016/06/13	Perry Ellis International Group Holdings Limited	03
N/107175	2016/06/13	2016/06/13	Perry Ellis International Group Holdings Limited	03
N/107176	2016/06/13	2016/06/13	Toyota Jidosha Kabushiki Kaisha (also trading as Toyota Motor Corporation)	12
N/107177	2016/06/13	2016/06/13	Toyota Jidosha Kabushiki Kaisha (also trading as Toyota Motor Corporation)	12
N/107178	2016/06/13	2016/06/13	Toyota Jidosha Kabushiki Kaisha (also trading as Toyota Motor Corporation)	12
N/107182	2016/06/13	2016/06/13	李海洋 LI Haiyang	28
N/107185	2016/06/13	2016/06/13	LOUIS XIII Holdings Limited	03
N/107186	2016/06/13	2016/06/13	LOUIS XIII Holdings Limited	14
N/107187	2016/06/13	2016/06/13	LOUIS XIII Holdings Limited	16
N/107188	2016/06/13	2016/06/13	LOUIS XIII Holdings Limited	18
N/107189	2016/06/13	2016/06/13	LOUIS XIII Holdings Limited	25
N/107190	2016/06/13	2016/06/13	LOUIS XIII Holdings Limited	28
N/107191	2016/06/13	2016/06/13	LOUIS XIII Holdings Limited	29
N/107192	2016/06/13	2016/06/13	LOUIS XIII Holdings Limited	30
N/107193	2016/06/13	2016/06/13	LOUIS XIII Holdings Limited	31
N/107194	2016/06/13	2016/06/13	LOUIS XIII Holdings Limited	32
N/107196	2016/06/13	2016/06/13	LOUIS XIII Holdings Limited	34
N/107197	2016/06/13	2016/06/13	LOUIS XIII Holdings Limited	35
N/107198	2016/06/13	2016/06/13	LOUIS XIII Holdings Limited	36
N/107199	2016/06/13	2016/06/13	LOUIS XIII Holdings Limited	37

編號 N.º	註冊日期 Data de registo	批示日期 Data de despacho	權利人 Titular	類別 Classe
N/107200	2016/06/13	2016/06/13	LOUIS XIII Holdings Limited	39
N/107201	2016/06/13	2016/06/13	LOUIS XIII Holdings Limited	41
N/107202	2016/06/13	2016/06/13	LOUIS XIII Holdings Limited	42
N/107203	2016/06/13	2016/06/13	LOUIS XIII Holdings Limited	43
N/107204	2016/06/13	2016/06/13	LOUIS XIII Holdings Limited	44
N/107205	2016/06/13	2016/06/13	LOUIS XIII Holdings Limited	45
N/107208	2016/06/13	2016/06/13	Aristocrat Technologies Australia Pty Ltd	28
N/107209	2016/06/13	2016/06/13	Takeda Pharmaceutical Company Limited	05
N/107210	2016/06/13	2016/06/13	江蘇蘇美達機電有限公司 SUMEC MACHINERY & ELECTRIC CO., LTD.	07
N/107217	2016/06/13	2016/06/13	施琪琪	41
N/107222	2016/06/13	2016/06/13	King.Com Limited	09
N/107223	2016/06/13	2016/06/13	King.Com Limited	41
N/107224	2016/06/13	2016/06/13	King.Com Limited	09
N/107225	2016/06/13	2016/06/13	King.Com Limited	41
N/107227	2016/06/13	2016/06/13	Toyota Jidosha Kabushiki Kaisha (also trading as Toyota Motor Corporation)	12
N/107228	2016/06/13	2016/06/13	Toyota Jidosha Kabushiki Kaisha (also trading as Toyota Motor Corporation)	12
N/107229	2016/06/13	2016/06/13	Toyota Jidosha Kabushiki Kaisha (also trading as Toyota Motor Corporation)	12
N/107230	2016/06/13	2016/06/13	Toyota Jidosha Kabushiki Kaisha (also trading as Toyota Motor Corporation)	12
N/107231	2016/06/13	2016/06/13	Toyota Jidosha Kabushiki Kaisha (also trading as Toyota Motor Corporation)	12
N/107232	2016/06/13	2016/06/13	Toyota Jidosha Kabushiki Kaisha (also trading as Toyota Motor Corporation)	12
N/107233	2016/06/13	2016/06/13	Toyota Jidosha Kabushiki Kaisha (also trading as Toyota Motor Corporation)	12
N/107234	2016/06/13	2016/06/13	Toyota Jidosha Kabushiki Kaisha (also trading as Toyota Motor Corporation)	12
N/107235	2016/06/13	2016/06/13	Toyota Jidosha Kabushiki Kaisha (also trading as Toyota Motor Corporation)	12
N/107236	2016/06/13	2016/06/13	Toyota Jidosha Kabushiki Kaisha (also trading as Toyota Motor Corporation)	12
N/107237	2016/06/13	2016/06/13	Toyota Jidosha Kabushiki Kaisha (also trading as Toyota Motor Corporation)	12
N/107238	2016/06/13	2016/06/13	Toyota Jidosha Kabushiki Kaisha (also trading as Toyota Motor Corporation)	12

編號 N.º	註冊日期 Data de registro	批示日期 Data de despacho	權利人 Titular	類別 Classe
N/107239	2016/06/13	2016/06/13	Marriott International, Inc.	35
N/107240	2016/06/13	2016/06/13	Marriott International, Inc.	43
N/107241	2016/06/13	2016/06/13	KF TEA USA INC	43
N/107254	2016/06/13	2016/06/13	HYUNDAI MOTOR COMPANY	12
N/107261	2016/06/13	2016/06/13	上海霄派商貿有限公司	25
N/107262	2016/06/13	2016/06/13	上海霄派商貿有限公司	18
N/107264	2016/06/13	2016/06/13	北京金竹聚賢投資管理顧問有限公司	35
N/107265	2016/06/13	2016/06/13	北京金竹聚賢投資管理顧問有限公司	36
N/107266	2016/06/13	2016/06/13	北京金竹聚賢投資管理顧問有限公司	35
N/107267	2016/06/13	2016/06/13	北京金竹聚賢投資管理顧問有限公司	36
N/107268	2016/06/13	2016/06/13	北京金竹聚賢投資管理顧問有限公司	35
N/107269	2016/06/13	2016/06/13	北京金竹聚賢投資管理顧問有限公司	35
N/107270	2016/06/13	2016/06/13	北京金竹聚賢投資管理顧問有限公司	35
N/107271	2016/06/13	2016/06/13	北京金竹聚賢投資管理顧問有限公司	35
N/107272	2016/06/13	2016/06/13	北京金竹聚賢投資管理顧問有限公司	36
N/107273	2016/06/13	2016/06/13	北京金竹聚賢投資管理顧問有限公司	36
N/107274	2016/06/13	2016/06/13	北京金竹聚賢投資管理顧問有限公司	36
N/107275	2016/06/13	2016/06/13	北京金竹聚賢投資管理顧問有限公司	36
N/107276	2016/06/13	2016/06/13	Swarovski Aktiengesellschaft	35
N/107298	2016/06/13	2016/06/13	Zynga Inc.	09
N/107299	2016/06/13	2016/06/13	Zynga Inc.	41
N/107300	2016/06/13	2016/06/13	Universal Entertainment Corporation	09
N/107301	2016/06/13	2016/06/13	Universal Entertainment Corporation	09
N/107302	2016/06/13	2016/06/13	Universal Entertainment Corporation	09
N/107303	2016/06/13	2016/06/13	Universal Entertainment Corporation	09
N/107308	2016/06/13	2016/06/13	劉協和	08
N/107309	2016/06/13	2016/06/13	劉協和	18
N/107310	2016/06/13	2016/06/13	劉協和	26
N/107311	2016/06/13	2016/06/13	劉協和	35
N/107312	2016/06/13	2016/06/13	劉協和	08
N/107313	2016/06/13	2016/06/13	劉協和	35
N/107316	2016/06/13	2016/06/13	星奕企業有限公司	30
N/107317	2016/06/13	2016/06/13	星奕企業有限公司	35
N/107318	2016/06/13	2016/06/13	星奕企業有限公司	43

編號 N.º	註冊日期 Data de registo	批示日期 Data de despacho	權利人 Titular	類別 Classe
N/107319	2016/06/13	2016/06/13	高銘博 KOU MENG POK	09
N/107339	2016/06/13	2016/06/13	The Coca-Cola Company	32
N/107358	2016/06/13	2016/06/13	富穎	35
N/107359	2016/06/13	2016/06/13	富穎	43
N/107360	2016/06/13	2016/06/13	BT Brands Limited	30
N/107361	2016/06/13	2016/06/13	BT Brands Limited	43
N/107370	2016/06/13	2016/06/13	LAM I LAI	25
N/107371	2016/06/13	2016/06/13	LAM I LAI	25
N/107373	2016/06/13	2016/06/13	HUANG JUNWU	25
N/107374	2016/06/13	2016/06/13	HUANG JUNWU	25
N/107375	2016/06/13	2016/06/13	HUANG JUNWU	25
N/107376	2016/06/13	2016/06/13	區家儀 Ao Ka I	05
N/107414	2016/06/13	2016/06/13	Sociedade de Jogos de Macau, S.A.	35
N/107415	2016/06/13	2016/06/13	Sociedade de Jogos de Macau, S.A.	41
N/107416	2016/06/13	2016/06/13	Sociedade de Jogos de Macau, S.A.	43
N/107417	2016/06/13	2016/06/13	Sociedade de Jogos de Macau, S.A.	35
N/107418	2016/06/13	2016/06/13	Sociedade de Jogos de Macau, S.A.	41
N/107421	2016/06/13	2016/06/13	Sociedade de Jogos de Macau, S.A.	35
N/107422	2016/06/13	2016/06/13	Sociedade de Jogos de Macau, S.A.	41
N/107426	2016/06/13	2016/06/13	Sociedade de Jogos de Macau, S.A.	35
N/107427	2016/06/13	2016/06/13	Sociedade de Jogos de Macau, S.A.	41
N/107428	2016/06/13	2016/06/13	Sociedade de Jogos de Macau, S.A.	35
N/107429	2016/06/13	2016/06/13	Sociedade de Jogos de Macau, S.A.	41
N/107430	2016/06/13	2016/06/13	Sociedade de Jogos de Macau, S.A.	35
N/107431	2016/06/13	2016/06/13	Sociedade de Jogos de Macau, S.A.	41
N/107432	2016/06/13	2016/06/13	Sociedade de Jogos de Macau, S.A.	35
N/107433	2016/06/13	2016/06/13	Sociedade de Jogos de Macau, S.A.	41
N/107434	2016/06/13	2016/06/13	圓（澳門）顧問有限公司	35
N/107435	2016/06/13	2016/06/13	關彩萍	05
N/107436	2016/06/13	2016/06/13	STELLA SASAKI CO., LTD.	05
N/107437	2016/06/13	2016/06/13	STELLA SASAKI CO., LTD.	05
N/107455	2016/06/13	2016/06/13	珠海市明其妙生物科技有限公司	05
N/107456	2016/06/13	2016/06/13	珠海市明其妙生物科技有限公司	30

編號 N.º	註冊日期 Data de registro	批示日期 Data de despacho	權利人 Titular	類別 Classe
N/107457	2016/06/13	2016/06/13	萬娜有限公司	03
N/107466	2016/06/13	2016/06/13	Lam Soon (Hong Kong) Limited	03
N/107467	2016/06/13	2016/06/13	Lam Soon (Hong Kong) Limited	05
N/107468	2016/06/13	2016/06/13	Young living Essential Oils, LC	03
N/107469	2016/06/13	2016/06/13	Young living Essential Oils, LC	05
N/107470	2016/06/13	2016/06/13	Young living Essential Oils, LC	35
N/107493	2016/06/13	2016/06/13	鄭澤豐	43
N/107494	2016/06/13	2016/06/13	于麗影	43
N/107495	2016/06/13	2016/06/13	于麗影	43
N/107499	2016/06/13	2016/06/13	新粵投資管理有限公司	36
N/107502	2016/06/13	2016/06/13	WONG, SZE NGAN JOVY	14
N/107503	2016/06/13	2016/06/13	BLACK BRIDGE FOOD CO., LTD.	29
N/107510	2016/06/13	2016/06/13	SUNREEVE CO., LTD	09
N/107512	2016/06/13	2016/06/13	梁鎮宇	25
N/107513	2016/06/13	2016/06/13	梁鎮宇	25
N/107514	2016/06/13	2016/06/13	HANDY (澳門) 一人有限公司	09
N/107515	2016/06/13	2016/06/13	HANDY (澳門) 一人有限公司	35
N/107516	2016/06/13	2016/06/13	HANDY (澳門) 一人有限公司	38
N/107517	2016/06/13	2016/06/13	HANDY (澳門) 一人有限公司	41
N/107518	2016/06/13	2016/06/13	HANDY (澳門) 一人有限公司	42

拒絕

Recusa

編號 N.º	批示日期 Data de despacho	申請人 Requerente	類別 Classe	備註 Observações 根據12月13日第97/99/M號法令 Nos termos do D.L. n.º 97/99/M, de 13 de Dezembro
N/087330	2016/06/02	佳宏企業有限公司	18	第214條第2款b)項，結合第215條第1款及第9條第1款c)項，適用於第214條第1款a)項。 Alínea b) do n.º 2 do art.º 214.º, conjugado com o n.º 1 do art.º 215.º e a alínea c) do n.º 1 do art.º 9.º, aplicável ex vi à alínea a) do n.º 1 do art.º 214.º
N/087331	2016/06/02	佳宏企業有限公司	25	第214條第2款b)項，結合第215條第1款及第9條第1款c)項，適用於第214條第1款a)項。 Alínea b) do n.º 2 do art.º 214.º, conjugado com o n.º 1 do art.º 215.º e a alínea c) do n.º 1 do art.º 9.º, aplicável ex vi à alínea a) do n.º 1 do art.º 214.º

編號 N.º	批示日期 Data de despacho	申請人 Requerente	類別 Classe	備註 Observações 根據12月13日第97/99/M號法令 Nos termos do D.L. n.º 97/99/M, de 13 de Dezembro
N/087645	2016/06/13	澳門歐美藥業有限公司	03	第214條第3款，結合第199條第1款b)項。 N.º 3 do art.º 214.º, conjugado com a alínea b) do n.º 1 do art.º 199.º
N/087646	2016/06/13	澳門歐美藥業有限公司	30	第214條第3款，結合第199條第1款b)項。 N.º 3 do art.º 214.º, conjugado com a alínea b) do n.º 1 do art.º 199.º
N/087647	2016/06/13	澳門歐美藥業有限公司	35	第214條第3款，結合第199條第1款b)項。 N.º 3 do art.º 214.º, conjugado com a alínea b) do n.º 1 do art.º 199.º
N/088475	2016/06/13	太良堡毋米粥一人有限公司	43	第214條第3款，結合第199條第1款b)項。 N.º 3 do art.º 214.º, conjugado com a alínea b) do n.º 1 do art.º 199.º
N/094950	2016/06/08	BRILLIANCE Enterprises Limited	30	第214條第1款a)項，結合第9條第1款e)項。 Alínea a) do n.º 1 do art.º 214.º, conjugado com a alínea e) do n.º 1 do art.º 9.º
N/094951	2016/06/08	BRILLIANCE Enterprises Limited	30	第214條第1款a)項，結合第9條第1款e)項。 Alínea a) do n.º 1 do art.º 214.º, conjugado com a alínea e) do n.º 1 do art.º 9.º
N/096408	2016/06/13	Broad Far Limited	34	第214條第2款b)項，結合第215條第1款。 Alínea b) do n.º 2 do art.º 214.º, conjugado com o n.º 1 do art.º 215.º
N/096409	2016/06/13	Broad Far Limited	34	第214條第2款b)項，結合第215條第1款。 Alínea b) do n.º 2 do art.º 214.º, conjugado com o n.º 1 do art.º 215.º
N/096410	2016/06/13	Broad Far Limited	34	第214條第1款a)項，結合第9條第1款e)項。 Alínea a) do n.º 1 do art.º 214.º, conjugado com a alínea e) do n.º 1 do art.º 9.º
N/096411	2016/06/13	Broad Far Limited	34	第214條第1款a)項，結合第9條第1款e)項。 Alínea a) do n.º 1 do art.º 214.º, conjugado com a alínea e) do n.º 1 do art.º 9.º
N/098079	2016/06/03	廣州市魯米照明有限公司	11	第9條第1款c)項，適用於第214條第1款a)項。 Alínea c) do n.º 1 do art.º 9.º, aplicável ex vi à alínea a) do n.º 1 do art.º 214.º
N/098535	2016/06/08	北方實業（澳門）有限公司	33	第214條第1款a)項，結合第9條第1款e)項。 Alínea a) do n.º 1 do art.º 214.º, conjugado com a alínea e) do n.º 1 do art.º 9.º
N/098579	2016/06/07	港滙餐飲管理（香港）有限公司	30	第214條第2款b)項，結合第215條第1款及第9條第1款c)項，適用於第214條第1款a)項。 Alínea b) do n.º 2 do art.º 214.º, conjugado com o n.º 1 do art.º 215.º e a alínea c) do n.º 1 do art.º 9.º, aplicável ex vi à alínea a) do n.º 1 do art.º 214.º

編號 N.º	批示日期 Data de despacho	申請人 Requerente	類別 Classe	備註 Observações 根據12月13日第97/99/M號法令 Nos termos do D.L. n.º 97/99/M, de 13 de Dezembro
N/098580	2016/06/07	港滙餐飲管理（香港）有限公司	32	第214條第2款b)項，結合第215條第1款及第9條第1款c)項，適用於第214條第1款a)項。 Alínea b) do n.º 2 do art.º 214.º, conjugado com o n.º 1 do art.º 215.º e a alínea c) do n.º 1 do art.º 9.º, aplicável ex vi à alínea a) do n.º 1 do art.º 214.º
N/098581	2016/06/07	港滙餐飲管理（香港）有限公司	35	第9條第1款c)項，適用於第214條第1款a)項。 Alínea c) do n.º 1 do art.º 9.º, aplicável ex vi à alínea a) do n.º 1 do art.º 214.º
N/098582	2016/06/07	港滙餐飲管理（香港）有限公司	43	第214條第2款b)項，結合第215條第1款及第9條第1款c)項，適用於第214條第1款a)項。 Alínea b) do n.º 2 do art.º 214.º, conjugado com o n.º 1 do art.º 215.º e a alínea c) do n.º 1 do art.º 9.º, aplicável ex vi à alínea a) do n.º 1 do art.º 214.º
N/098583	2016/06/07	港滙餐飲管理（香港）有限公司	30	第214條第2款b)項，結合第215條第1款及第9條第1款c)項，適用於第214條第1款a)項。 Alínea b) do n.º 2 do art.º 214.º, conjugado com o n.º 1 do art.º 215.º e a alínea c) do n.º 1 do art.º 9.º, aplicável ex vi à alínea a) do n.º 1 do art.º 214.º
N/098584	2016/06/07	港滙餐飲管理（香港）有限公司	32	第214條第2款b)項，結合第215條第1款及第9條第1款c)項，適用於第214條第1款a)項。 Alínea b) do n.º 2 do art.º 214.º, conjugado com o n.º 1 do art.º 215.º e a alínea c) do n.º 1 do art.º 9.º, aplicável ex vi à alínea a) do n.º 1 do art.º 214.º
N/098585	2016/06/07	港滙餐飲管理（香港）有限公司	35	第9條第1款c)項，適用於第214條第1款a)項。 Alínea c) do n.º 1 do art.º 9.º, aplicável ex vi à alínea a) do n.º 1 do art.º 214.º
N/098586	2016/06/07	港滙餐飲管理（香港）有限公司	43	第214條第2款b)項，結合第215條第1款及第9條第1款c)項，適用於第214條第1款a)項。 Alínea b) do n.º 2 do art.º 214.º, conjugado com o n.º 1 do art.º 215.º e a alínea c) do n.º 1 do art.º 9.º, aplicável ex vi à alínea a) do n.º 1 do art.º 214.º
N/098624	2016/06/10	凱旋門酒店管理有限公司 Arc of Triumph Hotel Management Company Limited / Companhia de Administração Hotelaria Arco do Triunfo Limitada	43	第214條第3款的相反，結合第199條第1款b)項及c)項。 N.º 3 do art.º 214.º, a contrario, conjugado com a alínea b) e à alínea c) do n.º 1 do art.º 199.º
N/101456	2016/06/06	AirPay Private Limited	36	第214條第1款a)項和第2款b)項，結合第9條第1款e)項和第215條第1款。 Alínea a) do n.º 1 e a alínea b) do n.º 2 do art.º 214.º, conjugado com a alínea e) do n.º 1 do art.º 9.º e o n.º 1 do art.º 215.º
N/101529	2016/06/06	香港天坤國際煙草有限公司 HONGKONG TIANKUN INTERNATIONAL TOBACCO LIMITED	34	第214條第1款a)項和第2款b)項，結合第9條第1款e)項和第215條第1款。 Alínea a) do n.º 1 e a alínea b) do n.º 2 do art.º 214.º, conjugado com a alínea e) do n.º 1 do art.º 9.º e o n.º 1 do art.º 215.º

編號 N.º	批示日期 Data de despacho	申請人 Requerente	類別 Classe	備註 Observações 根據12月13日第97/99/M號法令 Nos termos do D.L. n.º 97/99/M, de 13 de Dezembro
N/103216	2016/06/06	HUANG JUNWU	25	第214條第1款a) 項，結合第9條第1款e) 項。 Alínea a) do n.º 1 do art.º 214.º, conjugado com a alínea e) do n.º 1 do art.º 9.º
N/103801	2016/06/06	富源珠寶金行有限公司	14	第214條第1款a) 項和第2款b) 項，結合第9條第1款e) 項和第215條第1款。 Alínea a) do n.º 1 e a alínea b) do n.º 2 do art.º 214.º, conjugado com a alínea e) do n.º 1 do art.º 9.º e o n.º 1 do art.º 215.º
N/103812	2016/06/08	幸運星旅遊集團有限公司	39	第214條第3款，結合第199條第1款c) 項。 N.º 3 do art.º 214.º, conjugado com a alínea c) do n.º 1 do art.º 199.º
N/103813	2016/06/06	幸運星旅遊集團有限公司	39	第214條第1款a) 項，結合第9條第1款e) 項。 Alínea a) do n.º 1 do art.º 214.º, conjugado com a alínea e) do n.º 1 do art.º 9.º
N/104271	2016/06/06	GIA鑽石有限公司	14	第214條第1款a) 項，結合第9條第1款e) 項。 Alínea a) do n.º 1 do art.º 214.º, conjugado com a alínea e) do n.º 1 do art.º 9.º
N/104299	2016/06/06	IGT	28	第214條第1款a) 項和第2款b) 項，結合第9條第1款e) 項和第215條第1款。 Alínea a) do n.º 1 e a alínea b) do n.º 2 do art.º 214.º, conjugado com a alínea e) do n.º 1 do art.º 9.º e o n.º 1 do art.º 215.º
N/104300	2016/06/06	IGT	28	第214條第1款a) 項和第2款b) 項，結合第9條第1款e) 項和第215條第1款。 Alínea a) do n.º 1 e a alínea b) do n.º 2 do art.º 214.º, conjugado com a alínea e) do n.º 1 do art.º 9.º e o n.º 1 do art.º 215.º
N/104313	2016/06/06	Unicer - Bebidas de Portugal, SGPS, S.A.	32	第214條第1款a) 項和第2款b) 項，結合第9條第1款e) 項和第215條第1款。 Alínea a) do n.º 1 e a alínea b) do n.º 2 do art.º 214.º, conjugado com a alínea e) do n.º 1 do art.º 9.º e o n.º 1 do art.º 215.º

續期

Renovação

編號 N.º						
P/001389 (1293-M)	P/003615 (3486-M)	P/006253 (6078-M)	P/007548 (7318-M)	P/007958 (7728-M)	P/009005 (8736-M)	P/009314 (9082-M)
P/011025 (10818-M)	P/011480 (11439-M)	P/011481 (11440-M)	P/011482 (11441-M)	P/011483 (11442-M)	P/011629 (11121-M)	P/011636 (11128-M)

編號 N.º						
P/011637 (11129-M)	P/015280 (15525-M)	P/015281 (15524-M)	P/015282 (15523-M)	P/015483 (15420-M)	N/007426	N/007997
N/008257	N/008434	N/008733	N/008734	N/008735	N/008736	N/008737
N/008738	N/008739	N/008740	N/008910	N/008911	N/008925	N/008926
N/009062	N/009120	N/009190	N/009191	N/009202	N/009213	N/009214
N/009215	N/009216	N/009217	N/009218	N/009219	N/009220	N/009221
N/009222	N/009223	N/009224	N/009225	N/009226	N/009227	N/009228
N/009229	N/009230	N/009231	N/009232	N/009233	N/009234	N/009235
N/009236	N/009237	N/009255	N/009272	N/009282	N/009283	N/009345
N/009417	N/009427	N/009436	N/009438	N/009574	N/009575	N/009576
N/009577	N/009578	N/009579	N/009580	N/009581	N/009582	N/009583
N/009584	N/009585	N/009586	N/009587	N/009588	N/009589	N/009675
N/009676	N/009677	N/009678	N/009679	N/009680	N/009681	N/009682
N/009683	N/009684	N/009685	N/009686	N/009687	N/009688	N/009689
N/009690	N/009691	N/009692	N/009786	N/009900	N/009959	N/009960
N/009961	N/009981	N/009990	N/010010	N/010011	N/032980	N/032981
N/035132	N/036587	N/036813	N/036814	N/037899	N/038722	N/039063
N/039064	N/039065	N/039066	N/039067	N/039068	N/039359	N/039360
N/039376	N/039406	N/039717	N/039918	N/039919	N/039968	N/040036
N/040177	N/040357	N/040368	N/040377	N/040379	N/040380	N/040395
N/040396	N/040431	N/040432	N/040433	N/040434	N/040435	N/040436
N/040497	N/040538	N/040554	N/040555	N/040556	N/040557	N/040558
N/040559	N/040560	N/040561	N/040562	N/040580	N/040614	N/040615
N/040616	N/040617	N/040618	N/040619	N/040620	N/040621	N/040622
N/040660	N/040661	N/040662	N/040663	N/040664	N/040665	N/040674
N/040675	N/040719	N/040720	N/040721	N/040752	N/040753	N/040771
N/040772	N/040773	N/040774	N/040775	N/040890	N/040891	N/040892
N/040893	N/040901	N/040962	N/040967	N/040968	N/040994	N/041013
N/041066	N/041067	N/041068	N/041069	N/041070	N/041110	N/041146
N/041147	N/041182	N/041183	N/041184	N/041185	N/041215	N/041216
N/041217	N/041218	N/041239	N/041356	N/041357	N/041359	N/041360
N/041470	N/041471	N/041578	N/041605	N/041683	N/041742	N/041795
N/041815	N/041852	N/041869	N/041870	N/041877	N/041878	N/041879
N/041880	N/041891	N/041892	N/041893	N/041894	N/041989	N/041990
N/041991	N/041992	N/041993	N/041994	N/041995	N/041996	N/041997
N/042241	N/042242	N/042424	N/042705	N/042706	N/042727	N/042750
N/042751	N/042752	N/042836	N/042845	N/042846	N/042847	N/042849
N/042850	N/042852	N/042853	N/042868	N/042869	N/042870	N/042871
N/042872	N/042887	N/042888	N/042909	N/043056	N/043057	N/043058
N/043059	N/043064	N/043113	N/043167	N/043315	N/043355	N/043356

編號 N.º						
N/043358	N/043460	N/043619	N/043626	N/043627	N/043647	N/043737
N/043738	N/043739	N/043740	N/043741	N/043742	N/043743	N/043744
N/043745	N/043746	N/043747	N/043748	N/043761	N/043762	N/043763
N/043764	N/043765	N/043766	N/043771	N/043783	N/043784	N/043828
N/043829	N/043830	N/043831	N/044082	N/044085	N/044100	N/044101
N/044102	N/044109	N/044110	N/044183	N/082127	N/082128	

附註
Averbamento

編號 N.º	批示日期 Data de despacho	附註之性質 Natureza de averbamento	權利人/申請人 Titular/Requerente	內容 Conteúdo
P/000048 (48-M)	2016/06/02	轉讓 Transmissão	LION MEDICATED OIL CO.	林嘉熙 LAM KAR HEI, com sede em Flat D, 7/F, Carrie Court, 22 Man Fuk Road, Waterloo Road Hill, Kowloon, Hong Kong
P/009269 (9037-M) P/009270 (9038-M) P/009271 (9039-M) P/009272 (9040-M) P/012930 (12815-M) P/013113 (12989-M)	P/013114 (12990-M) P/013306 (13186-M) P/013307 (13187-M) P/013308 (13188-M) P/013832 (13776-M)	2016/06/07 更改地址 Modificação de sede	Foot Locker Retail, Inc.	330 West 34th Street, New York, New York 10001, United States of America
P/012514 (12378-M)	2016/06/02	轉讓 Transmissão	LAM SIU YUE (negociando como LION MEDICATED OIL CO.)	林嘉熙 LAM KAR HEI, com sede em Flat D, 7/F, Carrie Court, 22 Man Fuk Road, Waterloo Road Hill, Kowloon, Hong Kong
N/002969 N/002970	2016/06/06	轉讓 Transmissão	MERIAL LIMITED, uma sociedade organiza- da e existindo segundo as leis de Inglaterra	MERIAL, com sede em 29 avenue Tony Garnier 69007, Lyon, France
N/004632 N/004633	2016/06/06	更改地址 Modificação de sede	Tiger Corporation	3-1, Hayami-cho, Kadoma City, Osaka, Japan
N/006628 N/006633 N/036992 N/036993	N/036994 N/036995 N/094553 N/094554	2016/06/06 更改地址 Modificação de sede	AROME BAKERY (H.K.) COMPANY LIMITED	香港九龍長沙灣長順街17號美心集團中心18樓 18/F., Maxim's Centre, No. 17, Cheung Shun Street, Cheung Sha Wan, Kowloon, Hong Kong

編號 N.º		批示日期 Data de despacho	附註之性質 Natureza de averbamento	權利人/申請人 Titular/Requerente	內容 Conteúdo
N/009282 N/009283		2016/05/27	轉讓 Transmissão	Unilever N.V.	FGAL BEAUTE SA, com sede em 11b boulevard Joseph II, L1840, Luxembourg
N/009959 N/009960 N/009961		2016/06/03	更改地址 Modificação de sede	Shun Tak, Serviços de Gestão, S.A. (em inglês, Shun Tak Management Services Group Limited)	澳門新口岸宋玉生廣場398號中航大廈11樓 Alameda Dr. Carlos D'Assumpção No. 398, Edifício CNAC, 11º andar, NAPE, Macau
N/012538 N/012539 N/012540 N/012546 N/012547 N/012548 N/012549 N/012559 N/012561 N/012567 N/012569 N/012574 N/012575	N/012576 N/012577 N/012606 N/012607 N/012608 N/012609 N/012614 N/012615 N/012616 N/012623 N/012625 N/012631 N/012633	2016/06/07	更改地址 Modificação de sede	Foot Locker Retail, Inc., uma sociedade organizada e existindo segundo as leis do Estado de New York, Estados Unidos de América	330 West 34th Street, New York, New York 10001, United States of America
N/015112 N/015113 N/015114		2016/06/07	更改地址 Modificação de sede	FOOT LOCKER RETAIL, INC.	330 West 34th Street, New York, New York 10001, United States of America
N/024681 N/039406 N/053602 N/058273 N/058274 N/058275 N/058276 N/058277	N/058278 N/058279 N/058280 N/062939 N/062940 N/062941 N/066695 N/066696	2016/05/27	更改認別資料 Modificação de identidade	魅族科技（中國）有限公司	珠海市魅族科技有限公司
N/025930 N/025931 N/025932 N/025933	N/060805 N/060806 N/060807 N/060808	2016/06/02	轉讓 Transmissão	CIRQUE DU SOLEIL i.i.i. S.A.	CDS Luxembourg Holdings, S.à.r.l., com sede em 5, rue Eugène Ruppert L-2453, Luxembourg, Grand-Duchy of Luxembourg
N/030855 N/030856 N/030857 N/030858 N/030859 N/030860 N/030861 N/030862	N/060809 N/060810 N/060811 N/060812 N/094022 N/094023 N/094024	2016/06/02	轉讓 Transmissão	CDS Luxembourg Holdings, S.à.r.l.	Cirque du Soleil HK, Limited, com sede em Level 54 Hopewell Centre 183, Queen's Road East, Hong Kong

編號 N.º		批示日期 Data de despacho	附註之性質 Natureza de averbamento	權利人/申請人 Titular/Requerente	內容 Conteúdo
N/031763	N/094474	2016/06/06	更改地址 Modificação de sede	Maxim's Caterers Limited	香港九龍長沙灣長順街17號美心集團中心18樓 18/F., Maxim's Centre, No. 17, Cheung Shun Street, Cheung Sha Wan, Kowloon, Hong Kong
N/031764	N/094475				
N/031765	N/094476				
N/031766	N/094477				
N/031767	N/094478				
N/032645	N/094479				
N/032646	N/094480				
N/032647	N/094481				
N/032648	N/094482				
N/032649	N/094483				
N/032650	N/094484				
N/032651	N/094485				
N/032652	N/094486				
N/032653	N/094487				
N/032654	N/094488				
N/035741	N/094489				
N/035742	N/094490				
N/035743	N/094491				
N/035744	N/094492				
N/035745	N/094493				
N/035746	N/094494				
N/035747	N/094495				
N/035748	N/094496				
N/035749	N/094497				
N/035750	N/094498				
N/035751	N/094499				
N/035752	N/094500				
N/049869	N/094501				
N/049870	N/094502				
N/049871	N/094503				
N/049872	N/094504				
N/049873	N/094505				
N/049874	N/094506				
N/049875	N/094507				
N/049876	N/094508				
N/049877	N/094509				
N/049878	N/094510				
N/049879	N/094511				
N/049880	N/094512				
N/049882	N/094513				
N/049884	N/094514				
N/049885	N/094515				
N/049887	N/094516				
N/086771	N/094517				
N/086772	N/094518				
N/086773	N/094519				
N/086774	N/094520				
N/086775	N/094521				
N/086776	N/094522				

編號 N.º		批示日期 Data de despacho	附註之性質 Natureza de averbamento	權利人/申請人 Titular/Requerente	內容 Conteúdo
N/086777	N/094523				
N/086778	N/094524				
N/086779	N/094525				
N/086780	N/094526				
N/094444	N/094527				
N/094445	N/094528				
N/094446	N/094529				
N/094447	N/094530				
N/094448	N/094531				
N/094449	N/094532				
N/094450	N/094533				
N/094451	N/094534				
N/094452	N/094535				
N/094453	N/094536				
N/094454	N/094537				
N/094455	N/094538				
N/094457	N/094539				
N/094459	N/094540				
N/094460	N/094541				
N/094461	N/094542				
N/094462	N/094543				
N/094463	N/094544				
N/094464	N/094545				
N/094465	N/094546				
N/094466	N/094547				
N/094467	N/094548				
N/094468	N/094549				
N/094469	N/094550				
N/094470	N/094551				
N/094472	N/094552				
N/032980 N/032981		2016/06/10	更改地址 Modificação de sede	PLANET HOLLYWOOD (REGION IV), INC.	4700 Millenia Boulevard, Suite 400, Orlando, Florida 32839, United States of America
N/035166 N/035167 N/035168 N/035169 N/035170 N/035171	N/035172 N/035173 N/035174 N/035175 N/035176 N/035177	2016/06/06	轉讓 Transmissão	TELEVISION BROADCASTS, LTD.	LIANN YEE PRODUCTION CO., LTD., com sede em 11F., No.451, Ruiguang Rd., Neihu Dist., Taipei City 11492, Taiwan, China
N/039063 N/039064 N/039065	N/039066 N/039067 N/039068	2016/05/31	更改地址 Modificação de sede	Sunny Delight Beverages Co.	10300 Alliance Road, Suite 500, Cincinnati, Ohio 45242, United States of America
N/040368		2016/06/02	更改地址 Modificação de sede	廣東美味鮮調味食品有限公司 GUANGDONG MEIWEIXIAN FLAVORING FOODS CO., LTD.	中國廣東省中山火炬開發區廚邦路1號

編號 N.º	批示日期 Data de despacho	附註之性質 Natureza de averbamento	權利人/申請人 Titular/Requerente	內容 Conteúdo
N/040395 N/040396	2016/06/06	更改地址 Modificação de sede	Loris Azzaro B.V.	Kanaalpad 61, 7321 AN Apeldoorn, The Netherlands
N/040497	2016/05/27	更改地址 Modificação de sede	Clarins Fragrance Group	9 rue du Commandant Pilot 92200 Neuilly Sur Seine, France
N/040774 N/040775	N/041359 N/041360	2016/06/02 更改地址 Modificação de sede	CINQ HUITIEMES	10-12 Rue de Mont Louis, 75011 Paris, France
N/040901	2016/06/02	轉讓 Transmissão	MicroStrain, Inc.	LORD Corporation, com sede em 111 Lord Drive, Cary, North Carolina, NC 27511, USA
N/041877 N/041878	N/041879 N/041880	2016/06/06 更改地址 Modificação de sede	Madeline Investments Limited	8th Floor, Cyberport 2, 100 Cyberport Road, Hong Kong
N/052558 N/052559	N/056796 N/056797	2016/05/31 轉讓 Transmissão	460 WEST BROADWAY SA	G. & G. S.r.l., com sede em Via C.A. Pizzardi, 50 - 40138 Bologna, Italy
N/053862	2016/06/02	更改地址 Modificação de sede	施連提 Si Lin Tai	Avenida do Dr. Francisco Vieira Machado Edif. Bai Yun Garden r/c U. Macau
N/054660 N/105174	2016/06/03	轉讓 Transmissão	格爾特國際有限公司 GRIDTEL INTERNATIONAL LTD	游惠寶（深圳）網絡科技有限公司，地址為中國廣東省深圳市福田區深南大道1006號深圳國際創新中心A座20層（僅限辦公）
N/068232	2016/05/31	轉讓 Transmissão	Monster Energy Company	The Coca-Cola Company, com sede em One Coca-Cola Plaza, Atlanta, Georgia 30313, USA
N/072364	2016/05/27	更改認別資料 Modificação de identidade	SKIN ANNIVERSARY CO., LTD	Nuganic Cosmetic Co., Ltd.
	2016/05/27	更改地址 Modificação de sede	Nuganic Cosmetic Co., Ltd.	(Munbal-dong)219, Munbal-ro, Paju-si, Gyeonggi-do, Korea
	2016/05/27	轉讓 Transmissão	Nuganic Cosmetic Co., Ltd.	張克倫 CHANG, KO-LUN, com sede em 102-dong 3804-ho, mecenatpolis, 45, Yanghwa-ro, Mapo-gu, Seoul, Korea
N/076220	2016/06/06	更改地址 Modificação de sede	GOLDEN FLEECE MANUFACTURING GROUP, LLC.	20 Computer Drive, Haverhill, Massachusetts 01832, USA
N/078315 N/078316 N/081095 N/081096 N/081097 N/081098 N/081099 N/081100	N/081746 N/085124 N/086789 N/105069 N/105070 N/105071 N/105072 N/105073	2016/05/27 更改認別資料 Modificação de identidade	魅族科技（中國）有限公司 MEIZU TECHNOLOGY CO., LTD.	珠海市魅族科技有限公司 MEIZU TECHNOLOGY CO., LTD.

編號 N.º	批示日期 Data de despacho	附註之性質 Natureza de averbamento	權利人/申請人 Titular/Requerente	內容 Conteúdo
N/079426	2016/06/02	更改地址 Modificação de sede	施連提 SI LIN TAI	Avenida do Dr. Francisco Vieira Machado Edif. Bai Yun Garden r/c U. Macau
N/094555	2016/06/06	更改地址 Modificação de sede	Champ Success (Hong Kong) Limited	香港九龍長沙灣長順街17號美心集團中心18樓 18/F., Maxim's Centre, No. 17, Cheung Shun Street, Cheung Sha Wan, Kowloon, Hong Kong
N/096953	2016/06/02	轉讓 Transmissão	鑫宇服務管理一人有限公司 SERVIÇOS E GESTÃO XIN YU, SOCIEDADE UNIPessoal LIMITADA	鑫宇娛樂一人有限公司，地址為澳門宋玉生廣場180號東南亞商業中心4樓H ENTRETENIMENTO XIN YU, SOCIEDADE UNIPessoal LIMITADA
N/101154 N/101155 N/101156	N/101157 N/101158	2016/06/03 轉讓 Transmissão	北京三快科技有限公司	北京貓眼文化傳媒有限公司，地址為中國北京市朝陽區望京東路6號院6號樓-2至4層01內1層02
N/102803	2016/05/27	更改地址 Modificação de sede	葉智恪	澳門水坑尾街78號中建商業大廈19樓A
N/109587	2016/06/02	更改地址 Modificação de sede	粵澳貴金屬及珠寶玉石檢測有限公司	澳門南灣大馬路，619號，時代商業中心，14樓05室

重新轉為有效

Revalidação

編號 N.º	重新轉為有效之日期 Data de revalidação	批示日期 Data de despacho	權利人 Titular	類別 Classe
N/034667	2016/06/06	2016/06/06	Trinity (Management Services) Limited	25
N/034668	2016/06/06	2016/06/06	Trinity (Management Services) Limited	25

放棄

Renúncia

編號 N.º	批示日期 Data de despacho	權利人/申請人 Titular/Requerente	類別 Classe
N/023956	2016/06/08	星加坡鴻威藥業公司 SINGAPORE HEADWAY MEDICINE CO	05

編號 N.º	批示日期 Data de despacho	權利人/申請人 Titular/Requerente	類別 Classe
N/102060	2016/05/27	LOTOS Goldbrillen GmbH	09
N/102061	2016/05/27	LOTOS Goldbrillen GmbH	14
N/102062	2016/05/27	LOTOS Goldbrillen GmbH	18
N/103251	2016/05/30	微圖樂（澳門）信息科技有限公司	09
N/103252	2016/05/30	微圖樂（澳門）信息科技有限公司	35
N/103253	2016/05/30	微圖樂（澳門）信息科技有限公司	40
N/105627	2016/05/30	Pias Corporation	03
N/105628	2016/05/30	Pias Corporation	08
N/105629	2016/05/30	Pias Corporation	21
N/105630	2016/05/30	Pias Corporation	44
N/107500	2016/06/08	新粵投資管理有限公司	36
N/107590	2016/06/08	新粵投資管理有限公司	36

聲明異議
Reclamação

編號 N.º	提交日期 Data de entrada	申請人 Requerente	聲明異議人 Oponente
N/108153	2016/06/06	上海碧淵實業有限公司	The Dow Chemical Company
N/108666	2016/06/01	廖詩輝	CREATIVE NAIL DESIGN, INC.
N/109000	2016/06/06	澳門國際電影節文化創意有限公司 Macau International Film Festival - Companhia de Cultural e Criativa Limitada, em Inglês: Macau International Film Festival - Cultural & Creative Company Limited	澳門電影電視傳媒協會
N/109001	2016/06/06	澳門國際電影節文化創意有限公司 Macau International Film Festival - Companhia de Cultural e Criativa Limitada, em Inglês: Macau International Film Festival - Cultural & Creative Company Limited	澳門電影電視傳媒協會
N/109002	2016/06/06	澳門國際電影節文化創意有限公司 Macau International Film Festival - Companhia de Cultural e Criativa Limitada, em Inglês: Macau International Film Festival - Cultural & Creative Company Limited	澳門電影電視傳媒協會

答辯
Contestação

編號 N.º	提交日期 Data de entrada	申請人 Requerente	聲明異議人 Oponente
N/104146	2016/05/09	Rational Intellectual Holdings Limited	GALAXY ENTERTAINMENT LICENSING LIMITED
N/104147	2016/05/09	Rational Intellectual Holdings Limited	GALAXY ENTERTAINMENT LICENSING LIMITED

營業場所名稱及標誌之保護

Protecção de Nome e Insígnia de Estabelecimento

申請
Pedido

根據經十二月十三日第97/99/M號法令核准之《工業產權法律制度》第十條、第二百四十三條及第二百四十四條的規定，公佈下列在澳門特別行政區提出的營業場所之名稱及標誌登記申請，自本通告公佈之日起兩個月期限內提出聲明異議。

De acordo com os artigos 10.º, 243.º e 244.º do RJPI, aprovado pelo Decreto-Lei n.º 97/99/M, de 13 de Dezembro, publica(m)-se a seguir o(s) pedido(s) de registo de nome e insígnia de estabelecimento na RAEM, sobre os quais, a partir da data da publicação deste aviso, começa a contar o prazo de dois meses para a apresentação de reclamação.

編號 N.º : E/000253
 申請日 Data de pedido : 2016/05/13
 申請人 Requerente : 新武二餐飲管理一人有限公司
 地址 Endereço : 澳門布魯塞爾街45號地下及閣樓AL舖
 國籍 Nacionalidade : 根據澳門法例成立 Constituída segundo as leis de Macau
 行業 Actividade : 提供食物和飲料服務。
 名稱或標誌 Nome ou Insígnia :



標誌顏色 Cores de insígnia : 啡色，黃色，紅色，如圖所示。

根據經十二月十三日第97/99/M號法令核准之《工業產權法律制度》第十條第一款及第二款的規定，公佈下列在澳門特別行政區提出的營業場所名稱及標誌登記申請之批示，並按照同一法規第二百七十五條至第二百七十七條的規定，可於本公佈日起一個月期限內就下列批示向初級法院提起上訴。

Em conformidade com o n.º 1 e n.º 2 do artigo 10.º do RJPI, aprovado pelo Decreto-Lei n.º 97/99/M, de 13 de Dezembro, publica(m)-se a seguir o(s) respectivo(s) despacho(s) em relação ao(s) pedido(s) de registo de nome e insígnia de estabelecimento na RAEM, e de acordo com os artigos 275.º a 277.º do referido diploma, cabe recurso para o Tribunal Judicial de Base, do(s) despacho(s) abaixo mencionado(s), no prazo de um mês a contar da data desta publicação.

續期
Renovação

編號N.º	E/000079
-------	----------

附註
Averbamento

編號 N.º	批示日期 Data de despacho	附註之性質 Natureza de averbamento	權利人/申請人 Titular/Requerente	內容 Conteúdo
E/000175	2016/05/27	更改地址 Modificação de sede	耀寵物集團（澳門）有限公司	澳門雅廉訪大馬路59號越秀花園7樓H座



發明專利延伸之保護
Protecção de Extensão de Patente de Invenção

申請
Pedido

根據經十二月十三日第97/99/M號法令核准之《工業產權法律制度》第十條、第一百二十九條第二款、第一百三十條第三款、第一百三十一條第四款及第一百三十五條，結合《國家知識產權局與澳門特別行政區經濟局關於在知識產權領域合作的協議》第四條及第五條的規定，公佈下列發明專利申請之延伸。

De acordo com o artigo 10.º, n.º 2 do artigo 129.º, n.º 3 do artigo 130.º, n.º 4 do artigo 131.º e artigo 135.º do RJPI, aprovado pelo Decreto-Lei n.º 97/99/M, de 13 de Dezembro, conjugados com os artigos 4.º e 5.º do «Acordo de Cooperação entre a Direcção Nacional da Propriedade Intelectual e a Direcção dos Serviços de Economia da RAEM na Área dos Direitos de Propriedade Intelectual», publica(m)-se a seguir a extensão de pedido(s) de patente de invenção.

- [21] 編號 N.º : J/002056
 [22] 申請日 Data de pedido : 2016/02/23
 [71] 申請人 Requerente : 百度在線網絡技術(北京)有限公司
 地址 Endereço : 100085北京市海澱區上地十街10號百度大廈三層
 國籍 Nacionalidade : 中國 Chinesa

- [72] 發明人 Inventor : 羅序斌

國家知識產權局發明專利
Patente de Invenção da
DNPI

申請號 N.º de pedido	申請日 Data de pedido	公佈號 N.º de anúncio	公佈日 Data de publicação
201510379291.4	2015/06/30	CN 104977016A	2015/10/14

- [51] 分類 Classificação : G01C21/34, G01C21/36

- [54] 標題 Título : 導航處理方法及移動智能終端。

Método de processamento de navegação e terminal inteligente móvel.

- [57] 摘要 Resumo : 本發明實施例提供了一種導航處理方法及移動智能終端。所述方法包括：根據用戶的導航規劃指令獲得導航路綫的數據以及所述導航路綫上的多個偏航多發點的數據，所述偏航多發點的

數據包括所述偏航多發點的位置信息；在根據所述導航路線的數據執行導航的過程中，如果當前所在的位置與任一偏航多發點之間的距離小於預定的距離限值並且當前正在朝向所述偏航多發點行進，則提示用戶正在接近所述偏航多發點。本發明實施例的導航處理方法及移動智能終端，在接收用戶的導航規劃指令之後，進一步為用戶返回導航路線的數據以及所述導航路線上的多個偏航多發點的數據，以便於用戶使用導航過程中對其進行偏航提示，降低了用戶偏航率，提升了用戶導航體驗。

附圖 Figura

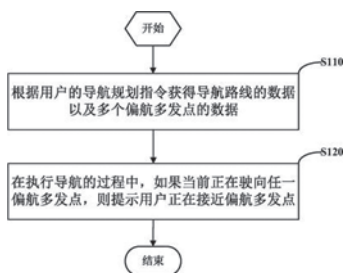

授權的發明專利之延伸

Extensão de Patente de Invenção Concedida

根據經十二月十三日第97/99/M號法令核准之《工業產權法律制度》第十條第一款及第二款，結合《國家知識產權局與澳門特別行政區經濟局關於在知識產權領域合作的協議》第四條及第五條的規定，公佈下列在澳門特別行政區提出的發明專利延伸申請之批示，並按照同一法規第二百七十五條至第二百七十七條的規定，可於本公佈日起計一個月期限內就下列批示向初級法院提起上訴。

Em conformidade com o n.º 1 e n.º 2 do artigo 10.º do RJPI, aprovado pelo Decreto-Lei n.º 97/99/M, de 13 de Dezembro, conjugados com os artigos 4.º e 5.º do «Acordo de Cooperação entre a Direcção Nacional da Propriedade Intelectual e a Direcção dos Serviços de Economia da RAEM na Área dos Direitos de Propriedade Intelectual», publica(m)-se a seguir o(s) respectivo(s) despacho(s) em relação ao(s) pedido(s) de extensão de patente de invenção na RAEM, e de acordo com os artigos 275.º a 277.º do mesmo diploma, cabe recurso para o Tribunal Judicial de Base, do(s) despacho(s) abaixo mencionado(s), no prazo de um mês a contar da data desta publicação.

- [21] 編號 N.º : J/000959
 [22] 申請日 Data de pedido : 2012/12/27
 [24] 批示日 Data de despacho : 2016/06/13
 [73] 權利人 Titular : 株式會社大塚製藥工場
 OTSUKA PHARMACEUTICAL FACTORY, INC.
 地址 Endereço : 115, Aza Kuguhara, Tateiwa, Muya-Cho, Naruto-Shi, Tokushima 7728601, Japan
 國籍 Nacionalidade : 日本 Japonesa
 [72] 發明人 Inventor : 土居雅子, 西村益浩, 田村望

國家知識產權局發明專利
 Patente de Invenção da
 DNPI

專利號 N.º de patente	申請日 Data de pedido	授權公告號 N.º de anúncio da concessão	授權公告日 Data de anúncio da concessão
ZL201080016591.6	2011/03/31	CN 102858334B	2016/04/13

- [51] 分類 Classificação : A61K31/198, A23L33/175, A61P7/00, A61P43/00
 [54] 標題 Título : 低白蛋白血症改善用組合物。
 Composição para melhoramento de «hypoalbuminemia».
 [57] 摘要 Resumo : 本發明涉及一種含有支鏈氨基酸作為有效成分的低白蛋白血症改善用組合物，其特徵在於，作為有效成分，含有亮氨酸和/或異亮氨酸，不含有纈氨酸。作為上述支鏈氨基酸，只要含有亮氨酸和異亮氨酸即可。亮氨酸相對於上述異亮氨酸的質量比優選為0.1以上10以下。作為上述支鏈氨基酸，可以僅含有亮氨酸或異亮氨酸。適合使用於輸液製劑、口服製劑或飲食品的形態。

附圖 Figura :

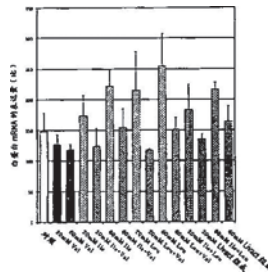

[30] 優先權 Prioridade :	日期Data	編號N.º	國家/地區País/Território
	2010/04/07	2010-089077	日本 Japão

[21] 編號 N.º : J/002021
 [22] 申請日 Data de pedido : 2016/01/15
 [24] 批示日 Data de despacho : 2016/06/13
 [73] 權利人 Titular : 克施樂化學工廠兩合公司
 CHEMISCHE FABRIK KREUSSLER & CO. GMBH
 地址 Endereço : Rheingaustraße 87-93, 65203 Wiesbaden, Germany
 國籍 Nacionalidade : 德國 Alemã

[72] 發明人 Inventor : M·賽特, C·邁耶, H·艾根

國家知識產權局發明專利
 Patente de Invenção da
 DNPI :

專利號 N.º de patente	申請日 Data de pedido	授權公告號 N.º de anúncio da concessão	授權公告日 Data de anúncio da concessão
ZL201080028764.1	2010/06/14	CN 102803457B	2015/11/24

[51] 分類 Classificação : C11D1/722, C11D3/43, D06L1/02, D06L1/04

[54] 標題 Título : 二醚化合物在紡織品、皮革和毛皮製品的化學清洗中的應用。

Uso de compostos de «diether» na limpeza química de produtos têxteis, de couro e de pele.

[57] 摘要 Resumo : 本發明涉及一種化學清洗紡織品、皮革或毛皮物品的改良方法，其中使待清洗物品與清洗劑相接觸，其中該清洗劑包含至少一個溶劑，該至少一個溶劑是通式 (I) 表示的化合物，其中x是一個1和10之間之整數，R¹、R²、R³和R⁴相互獨立地從下列中選擇：氫基；C₁-至C₂₂-烷基或烯基；聚亞烷基氧化物；C₃-至C₆-環烷基；碳環或雜環的C₃-至C₆-環烯基，以及芳香基。本發明還涉及通式 (I) 或特定式 (III) 表示的溶劑在製造化學清洗紡織品、皮革或毛皮物品的清洗劑中的應用以及使用在化學清洗紡織品、皮革或毛皮物品方法中的液體清洗劑，其中，清洗劑含有一部分通式 (I) 化合物。

附圖 Figura :

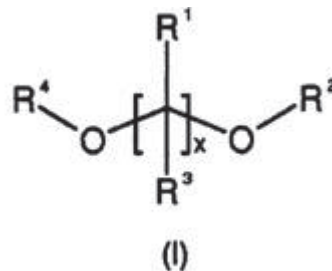

[30] 優先權 Prioridade :	日期Data	編號N.º	國家/地區País/Território
	2009/06/25	102009027206.2	德國 Alemanha

[21] 編號 N.º : J/002051
 [22] 申請日 Data de pedido : 2016/02/18

- [24] 批示日 Data de despacho : 2016/06/13
- [73] 權利人 Titular : 智能存放系統有限公司
INTELLIGENT DEPOSIT SYSTEMS LIMITED
- 地址 Endereço : 73 Cornhill London EC3V3 QQ, United Kingdom
- 國籍 Nacionalidade : 英國 Inglesa
- [73] 權利人 Titular : 瓦琉瑪蒂克有限公司
Volumatic Ltd.
- 地址 Endereço : 1a Taurus House, Endemere Road, Coventry, CV6 5PY, U.K.
- 國籍 Nacionalidade : 英國 Inglesa
- [72] 發明人 Inventor : 安德魯·貝多, 安德魯·霍姆斯, 安德魯·登利
- 國家知識產權局發明專利 Patente de Invenção da DNPI :
- | 專利號
N.º de patente | 申請日
Data de pedido | 授權公告號
N.º de anúncio da concessão | 授權公告日
Data de anúncio da concessão |
|-----------------------|-----------------------|--------------------------------------|---------------------------------------|
| ZL200980107415.6 | 2009/03/02 | CN 101965596B | 2015/11/25 |
- [51] 分類 Classificação : G07D11/00, G07F19/00
- [54] 標題 Título : 票據處理。
Manipulação de documentos.
- [57] 摘要 Resumo : 用於處理票據的裝置包括用於接收票據的入口 (30)、用於從所述入口傳送票據到安全或可保安全的場所的傳送部、以及存放部;其中所述傳送部在使用中可操作來在所述入口與鄰近所述可保安全的場所的存放位置之間傳送票據,所述存放部包括柱塞 (50) 和可移動構件 (523b, 523c),其中可移動構件 (523b, 523c) 設置成當柱塞50迫使票據進入所述可保安全場所時沿著柱塞 (50) 移動。
- 附圖 Figura :

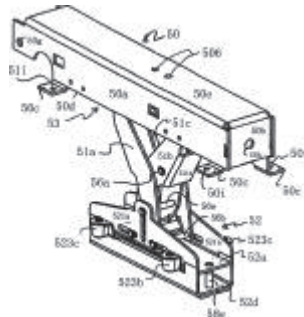

- [30] 優先權 Prioridade :
- | 日期Data | 編號N.º | 國家/地區País/Território |
|------------|-----------|----------------------|
| 2008/02/28 | 0803671.7 | 英國 Reino Unido |

- [21] 編號 N.º : J/002052
- [22] 申請日 Data de pedido : 2016/02/18
- [24] 批示日 Data de despacho : 2016/06/13
- [73] 權利人 Titular : 水晶池(庫拉索)有限責任公司
CRYSTAL LAGOONS (CURACAO) B.V.
- 地址 Endereço : Kaya W.F.G. (Jombi) Mensing 14, Curacao
- 國籍 Nacionalidade : 荷屬安的列斯群島 Antilhas Holandesas
- [72] 發明人 Inventor : F·B·F·托雷斯
- 國家知識產權局發明專利 Patente de Invenção da DNPI :
- | 專利號
N.º de patente | 申請日
Data de pedido | 授權公告號
N.º de anúncio da concessão | 授權公告日
Data de anúncio da concessão |
|-----------------------|-----------------------|--------------------------------------|---------------------------------------|
| ZL201310125931.X | 2007/07/10 | CN 103435177B | 2015/11/18 |

- [51] 分類 Classificação : C02F9/04, C02F1/72, C02F1/52, C02F1/66, C02F1/40, C02F103/42
- [54] 標題 Título : 徹底清潔襯無孔塑料容納休閒水體的結構底面的抽吸裝置。
Dispositivo de aspiração para a limpeza completa da superfície interior da estrutura coberta por um revestimento plástico sem poros e usada para conter um corpo de água para uso recreativo.
- [57] 摘要 Resumo : 本發明是徹底清潔襯無孔塑料容納休閒水體的結構底面的抽吸裝置。公開了一種清潔容納有大於15,000m³休閒用水體的結構的抽吸車,所述水體以低成本具有類似於游泳池或熱帶海洋的顏色、透明度及清潔特徵,其中所述抽吸車包括:支撐板(1),以玻璃纖維加強的樹脂軸環(4),拉手(5),樹脂蓋(6),側部隔膜片(7),鋼架(10),高密度聚氨酯滾子(11),自潤滑塑料輪(12),抽吸底部的PVC管內的開口(14),刷子線(16),用於輪子和滾子的軸(19b)的支撐板(19a),以及帶有開口(14)的抽吸PVC管綫(17),所述刷子線包括帶有人造硬毛(20)的基於塑料的刷子和帶有穿孔或狹槽以將刷子(20)沿連續綫緊固的鋼製壓板(21)。

附圖 Figura :

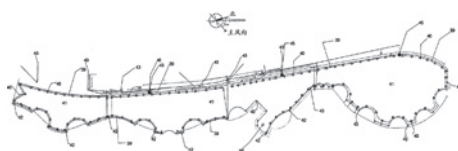

[30] 優先權 Prioridade :	日期Data	編號N.º	國家/地區País/Território
	2006/11/21	3225-2006	智利 Chile

- [21] 編號 N.º : J/002053
- [22] 申請日 Data de pedido : 2016/02/19
- [24] 批示日 Data de despacho : 2016/06/13
- [73] 權利人 Titular : 山東亨利醫藥科技有限責任公司
KBP BIOSCIENCES CO., LTD.
- 地址 Endereço : 中國山東省濟南市高新區舜華路750號大學科技園B302
B302, University Science and Technology Park, 750 Shunhua Road, High-Tech Development Zone, Jinan City, Shandong Province, 250101 China

國籍 Nacionalidade : 中國 Chinesa

[72] 發明人 Inventor : 張蕙, 董岩岩

國家知識產權局發明專利 Patente de Invenção da DNPI :

專利號 N.º de patente	申請日 Data de pedido	授權公告號 N.º de anúncio da concessão	授權公告日 Data de anúncio da concessão
ZL201280037036.6	2012/07/26	CN 103717571B	2016/01/13

- [51] 分類 Classificação : C07C235/66, C07D205/04, C07D205/12, C07D209/54, C07D209/52, C07D221/20, A61K31/65, A61K31/337, A61K31/397, A61K31/40, A61K31/403, A61P3/10, A61P31/00, A61P35/00
- [54] 標題 Título : 9-氨基甲基取代的四環素類化合物。
Composto de «9-aminomethyl substituted tetracycline».
- [57] 摘要 Resumo : 本發明涉及通式(I)所示的9-氨基甲基取代的四環素類化合物、其藥學上可接受的鹽、溶劑化合物或其異構體,其中R^{2a}、R^{2b}、R³、R^{4a}、R^{4b}、R⁵、R^{6a}、R^{6b}、R⁷、R⁸、R^{9a}、R^{9b}、R¹⁰、R¹¹、R¹²、R^{13a}、R^{13b}如說明書中所定義;本發明還涉及這些化合物的製備方法,含有這些化合物的藥物組合物,以及這些化合物在製備治療和/或預防對四環素類敏感的疾病的藥物中的應用。

附圖 Figura :

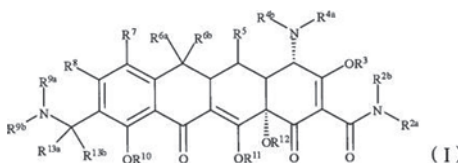

[30] 優先權 Prioridade :	日期Data	編號N.º	國家/地區País/Território
	2012/07/26	PCT/CN2012/001001	中國 China

[21] 編號 N.º : J/002054

[22] 申請日 Data de pedido : 2016/02/22

[24] 批示日 Data de despacho : 2016/06/13

[73] 權利人 Titular : 伊萊利利公司

ELI LILLY AND COMPANY

地址 Endereço : Lilly Corporate Center, Indianapolis, IN 46285, U.S.A.

國籍 Nacionalidade : 美國 Americana

[72] 發明人 Inventor : S·R·貝克爾, C·D·比德爾, B·P·克拉克, J·A·莫恩, L·普列托

國家知識產權局發明專利

Patente de Invenção da
DNPI

專利號 N.º de patente	申請日 Data de pedido	授權公告號 N.º de anúncio da concessão	授權公告日 Data de anúncio da concessão
ZL201380007664.4	2013/01/29	CN 104093703B	2016/01/20

[51] 分類 Classificação : C07C271/18, C07C271/24, C07C229/50, C07C237/04, A61K31/16, A61K31/325, A61K31/195, A61K31/215, A61P25/18, A61P29/00, C07C323/25

[54] 標題 Título : MGLU 2/3激動劑。

Agonistas de MGLU 2/3.

[57] 摘要 Resumo : 本發明提供可用於治療神經或精神病症的新的mGlu 2/3激動劑。

附圖 Figura :

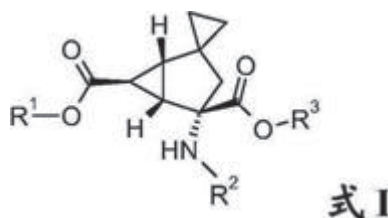

[30] 優先權 Prioridade :	日期Data	編號N.º	國家/地區País/Território
	2012/02/01	12382038.3	歐洲聯盟 União Europeia
	2012/04/02	61/619,139	美國 Estados Unidos da América

[21] 編號 N.º : J/002055

[22] 申請日 Data de pedido : 2016/02/22

[24] 批示日 Data de despacho : 2016/06/13

[73] 權利人 Titular : 溫洛克股份公司

WINLOC AG

地址 Endereço : P.O. Box 4233, Baarerstrasse 43, CH-6304 ZUG, Switzerland

國籍 Nacionalidade : 瑞士 Suíça

[72] 發明人 Inventor : B·維登 WIDÉN, Bo

國家知識產權局發明專利

Patente de Invenção da
DNPI

專利號 N.º de patente	申請日 Data de pedido	授權公告號 N.º de anúncio da concessão	授權公告日 Data de anúncio da concessão
ZL201180043886.2	2011/09/21	CN 103097631B	2015/11/25

[51] 分類 Classificação : E05B27/10, E05B19/04

[54] 標題 Título : 具有雙編碼樣式的鎖和鑰匙。

Fechamento e chave com padrão de código duplo.

[57] 摘要 **Resumo** : 本發明涉及一種鎖和鑰匙的組合，該組合包括圓筒鎖，圓筒鎖具有可旋轉的鑰匙插頭以及至少兩個側鎖止制動栓（201a、201b；301、302；401、402），所述鑰匙插頭具有用於接收在鑰匙上的平坦鑰匙片（100）的鑰匙槽，所述側鎖止制動栓在鑰匙插頭的相關聯的室中被引導且具有突出到鑰匙槽中的橫向指部（211a、211b；311、312；411、412a、412b）。存在於鑰匙片的側凹進部分（115、118）中的編碼樣式（110）包括形成在所述鑰匙的至少一個側表面（101）上的至少兩個單獨的編碼表面，所述至少兩個單獨的編碼表面包括位於側凹進部分的外部部分中並與所述一個側表面（101）鄰接的主編碼表面（131-135；141''；151），以及被限定在形成側凹進部分的較深部分的凹槽中的次編碼表面（141-145；142'；152）。該主和次編碼表面與相關聯的側鎖止制動栓上的第一和第二指部（211b、311、411和211a、312、412a）接合。利用這種鎖和鑰匙能夠設計萬能鑰匙系統。

附圖 **Figura** :

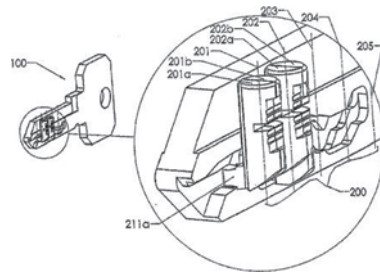

[30] 優先權 **Prioridade** :

日期Data	編號N.º	國家/地區País/Território
2010/09/23	12/889,150	美國 Estados Unidos da América

[21] 編號 **N.º** : J/002057
 [22] 申請日 **Data de pedido** : 2016/02/23
 [24] 批示日 **Data de despacho** : 2016/06/13
 [73] 權利人 **Titular** : 特羅瓦基因公司
 TROVAGENE, INC.
 地址 **Endereço** : 11055 Flinkote Avenue, San Diego, California 92121, U.S.A.
 國籍 **Nacionalidade** : 美國 Americana

[72] 發明人 **Inventor** : H·S·梅康彥, S·R·烏曼斯基, Z·辛

國家知識產權局發明專利 **Patente de Invenção da DNPI** :

專利號 N.º de patente	申請日 Data de pedido	授權公告號 N.º de anúncio da concessão	授權公告日 Data de anúncio da concessão
ZL200980153183.8	2009/10/26	CN 102333892B	2015/11/25

[51] 分類 **Classificação** : C12Q1/70
 [54] 標題 **Título** : 用於檢測人乳頭瘤病毒的遺傳標記。

Marcador genético para a detecção do vírus do papiloma humano (HPV).

[57] 摘要 **Resumo** : 本發明提供了用於從由患者提供的尿樣品中鑒別檢測高危型HPV的組合物和方法。具體地，本發明提供了特異性識別且結合在HPV的E1基因內的序列的引物和探針。高危型HPV的檢測鑒定處於發展子宮頸癌的危險中或在子宮頸癌的早期階段中的個體。

附圖 **Figura** :

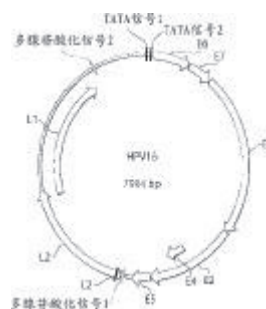

[30] 優先權 Prioridade :	日期Data	編號N.º	國家/地區País/Território
	2008/10/31	61/197850	美國 Estados Unidos da América

- [21] 編號 N.º : J/002058
- [22] 申請日 Data de pedido : 2016/02/24
- [24] 批示日 Data de despacho : 2016/06/13
- [73] 權利人 Titular : 諾華股份有限公司
Novartis AG
- 地址 Endereço : Lichtstrasse 35, 4056 Basel, Switzerland
- 國籍 Nacionalidade : 瑞士 Suíça
- [72] 發明人 Inventor : N·G·庫克, P·費爾南德斯 戈麥斯 多斯 桑托斯, N·格拉沃洛, C·黑巴赫, K·赫根諾伊爾, G·霍林沃思, A·B·史密斯, N·索爾德曼, F·施托瓦塞爾, R·斯特朗, N·圖菲利, A·馮 馬特, R·沃爾夫, F·澤克里

國家知識產權局發明專利
Patente de Invenção da
DNPI

專利號 N.º de patente	申請日 Data de pedido	授權公告號 N.º de anúncio da concessão	授權公告日 Data de anúncio da concessão
ZL201180033521.1	2011/07/06	CN 102971317B	2016/01/20

- [51] 分類 Classificação : C07D471/04, A61K31/517, A61P29/00
- [54] 標題 Título : 四氫-吡啶并-嘧啶衍生物。
Derivados de «tetrahydro-pyrido-pyrimidine».
- [57] 摘要 Resumo : 本發明涉及取代的式 (I) 的四氫-吡啶并-嘧啶衍生物, 其中 Y、R¹、R² 和 m 如本說明書中所定義。此類化合物可適用於治療由 PI3K 酶活性介導的病症或疾病。
- 附圖 Figura :

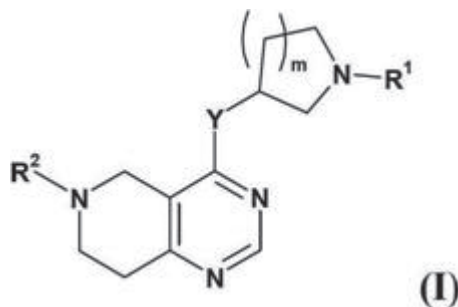

[30] 優先權 Prioridade :	日期Data	編號N.º	國家/地區País/Território
	2010/07/06	61/361,589	美國 Estados Unidos da América

- [21] 編號 N.º : J/002059
- [22] 申請日 Data de pedido : 2016/02/24
- [24] 批示日 Data de despacho : 2016/06/13
- [73] 權利人 Titular : 正大天晴藥業集團股份有限公司
- 地址 Endereço : 中國江蘇省連雲港市海州區郁州南路369號
- 國籍 Nacionalidade : 中國 Chinesa
- [73] 權利人 Titular : 北京賽林泰醫藥技術有限公司
- 地址 Endereço : 中國北京市海澱區閔莊路3號清華科技園玉泉慧谷16號樓
- 國籍 Nacionalidade : 中國 Chinesa
- [72] 發明人 Inventor : 劉希傑, 胡遠東, 許新合, 沈宇, 王樹龍, 劉志華, 于洪灝, 李根, 孫穎慧, 孔凡勝, 羅鴻, 彭勇, 校登明, 楊玲, 張喜全, 韓永信

國家知識產權局發明專利 Patente de Invenção da DNPI	專利號 N.º de patente	申請日 Data de pedido	授權公告號 N.º de anúncio da concessão	授權公告日 Data de anúncio da concessão
	ZL201110154294.X	2011/05/31	CN 102807568B	2015/11/25

[51] 分類 Classificação : C07D473/04, C07D519/00, C07D417/14, C07D487/04, C07D285/14, C07D513/04, A61K31/522, A61K31/513, A61K31/519, A61P3/10, A61P3/06, A61P3/08, A61P3/00, A61P3/04, A61P35/00, A61P25/00, A61P37/00

[54] 標題 Título : 噻二唑衍生物類DPP-IV抑制劑。
Inibidor de DPP-IV (dipeptidyl peptidase IV) do derivado de «thiadiazole».

[57] 摘要 Resumo : 本發明涉及一種如式I所示的具有DPP-IV抑制活性的噻二唑衍生物及其製備方法、其藥物組合物，及其治療受益於DPP-IV抑制的疾病的用途，尤其是治療II型糖尿病的用途。本發明提供的噻二唑衍生物具有非常好的DPP-IV抑制活性。並具有非常好的體內代謝水平和非常合適的體內半衰期，有望成為合適的DPP-IV抑制劑類藥物。

附圖 Figura :

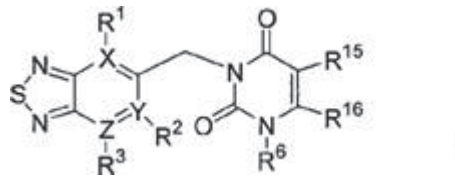

[21] 編號 N.º : J/002060
 [22] 申請日 Data de pedido : 2016/02/25
 [24] 批示日 Data de despacho : 2016/06/13
 [73] 權利人 Titular : 震東機械設備有限公司
 Top Mark Mechanical Equipment Limited
 地址 Endereço : 香港柴灣新業街6號安力工業中心15樓2室
 Rm. 2, 15/F., Honour Ind. Centre, 6 Sun Yip Street, Chai Wan, Hong Kong
 國籍 Nacionalidade : 根據香港法例成立 Constituída segundo as leis de H.K.
 [72] 發明人 Inventor : 陳樑材 Leung Choi CHAN, 陳健材 Kin Choi CHAN

國家知識產權局發明專利 Patente de Invenção da DNPI	專利號 N.º de patente	申請日 Data de pedido	授權公告號 N.º de anúncio da concessão	授權公告日 Data de anúncio da concessão
	ZL201280001503.X	2012/02/10	CN 102971481B	2015/11/25

[51] 分類 Classificação : E21B4/14
 [54] 標題 Título : 環形孔鑽孔機。
Máquinas de perfuração de buraco anelado.
 [57] 摘要 Resumo : 一種鑽取環形孔的裝置，包括：潛孔（DTH）衝擊錘組件，該衝擊錘組件包括一個或一個以上的DTH衝擊錘、以及具有內徑（ID）與外徑（OD）的環形結構外殼，該環形結構外殼的內徑與外徑間間隙用於容納DTH衝擊錘；一個或一個以上相互之間串聯以形成鑽管串的鑽管，串聯的鑽管串與DTH衝擊錘組件相連接；具有一個或一個以上排氣口的頂管，該排氣口與串聯鑽管串相連接；與頂管相連接的空氣分配器或流體分配器；以及為該裝置提供旋轉轉動運動的旋轉頭，該旋轉頭與空氣分配器相連接。

附圖 Figura :

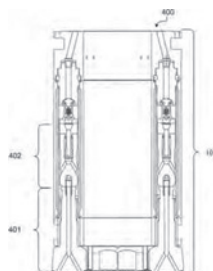

[30] 優先權 Prioridade :	日期Data	編號N.º	國家/地區País/Território
	2011/02/11	61/441,656	美國 Estados Unidos da América

[21] 編號 N.º : J/002061

[22] 申請日 Data de pedido : 2016/02/25

[24] 批示日 Data de despacho : 2016/06/13

[73] 權利人 Titular : 吉里德科學公司
GILEAD SCIENCES, INC.

地址 Endereço : 333 Lakeside Drive, Foster City, California 94404, U.S.A.

國籍 Nacionalidade : 美國 Americana

[72] 發明人 Inventor : T·巴特勒, A·丘, C·U·金, 許潔

國家知識產權局發明專利
Patente de Invenção da
DNPI

專利號 N.º de patente	申請日 Data de pedido	授權公告號 N.º de anúncio da concessão	授權公告日 Data de anúncio da concessão
ZL201080011690.0	2010/02/09	CN 102348713B	2015/12/02

[51] 分類 Classificação : C07H19/24, A61K31/7064, A61P31/14

[54] 標題 Título : 用於抗病毒治療的CARBA-核苷類似物。
Análogos de «CARBA-nucleoside» destinados ao tratamento antiviral.

[57] 摘要 Resumo : 提供了噻吩并[3·4-d]嘧啶-7-基和呋喃并[3·4-d]嘧啶-7-基核苷、核苷磷酸酯和其前藥，以及製備的中間體和方法。提供的化合物、組合物和方法適用於治療黃病毒科病毒感染。

[30] 優先權 Prioridade :	日期Data	編號N.º	國家/地區País/Território
	2009/02/10	61/151,248	美國 Estados Unidos da América

[21] 編號 N.º : J/002062

[22] 申請日 Data de pedido : 2016/02/25

[24] 批示日 Data de despacho : 2016/06/13

[73] 權利人 Titular : 特羅瓦基因公司
TROVAGENE, INC.

地址 Endereço : 11055 Flintkate Ave. Suite B, San Diego CA 92121, U.S.A.

國籍 Nacionalidade : 美國 Americana

[72] 發明人 Inventor : E·M·沙克特曼, H·S·梅爾科尼揚, S·R·烏曼斯基

國家知識產權局發明專利
Patente de Invenção da
DNPI

專利號 N.º de patente	申請日 Data de pedido	授權公告號 N.º de anúncio da concessão	授權公告日 Data de anúncio da concessão
ZL200880113585.0	2008/08/22	CN 101861399B	2015/11/25

[51] 分類 Classificação : C12Q1/68

[54] 標題 Título : 使用miRNA檢測體內細胞死亡情況的方法。

Método de utilização de «miRNA» para detecção de células in vivo na morte.

[57] 摘要 Resumo : 本發明描述通過測量遍在和組織特異miRNA的水平檢測體內細胞死亡的非介入性方法。該方法可用於檢測細胞死亡伴隨或引起的病理以及診斷感染性疾病；由不同理化因子誘導的細胞毒作用和特定的胎兒異常的存在情況。

附圖 Figura :

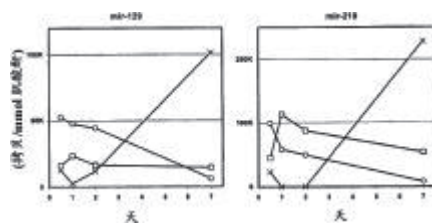

[30] 優先權 Prioridade :	日期Data	編號N.º	國家/地區País/Território
	2007/08/22	60/965,871	美國 Estados Unidos da América

[21] 編號 N.º : J/002063
 [22] 申請日 Data de pedido : 2016/02/26
 [24] 批示日 Data de despacho : 2016/06/13
 [73] 權利人 Titular : 豐安國際有限公司
 FIRST GAIN INTERNATIONAL LIMITED
 地址 Endereço : 香港上環禧利街27號富輝商業中心23樓2301室
 Room 2301, 23/F, Fu Fai Commercial Centre, 27 Hillier Street, Sheung Wan, Hong Kong
 國籍 Nacionalidade : 根據香港法例成立 Constituída segundo as leis de H.K.

[72] 發明人 Inventor : 黃炳鏐 WONG, Bing Lou , 郭瑞儀 KWOK, Sui Yi

國家知識產權局發明專利 Patente de Invenção da DNPI :

專利號 N.º de patente	申請日 Data de pedido	授權公告號 N.º de anúncio da concessão	授權公告日 Data de anúncio da concessão
ZL201310054976.2	2011/04/15	CN 103169954B	2016/01/20

[51] 分類 Classificação : A61K38/42, C07K14/805, C07K1/34, C07K1/16, C07K1/107, C12Q1/02, A01N1/02, A61P35/00, A61P35/02, A61P39/00, A61P7/08

[54] 標題 Título : 一種製備高溫穩定的包含氧載體的藥物組合物的方法及其應用。
 Método para preparação de composição farmacêutica de alta temperatura e estável contendo transportador de oxigénio e seu uso.

[57] 摘要 Resumo : 本發明提供了一種高溫穩定的和高度純化的交聯的(任選地≥70%β-β交聯)的四聚體血紅蛋白,其具有高效的氧輸送功能,所述四聚體血紅蛋白適合用於哺乳動物而不導致腎損傷和血管收縮。將二聚體形式的血紅蛋白變性並對來自全血的紅細胞進行純化。在快速細胞裂解設備中進行可控低滲裂解以防止白細胞的裂解。在裂解液中沒有檢測到來自白細胞的核酸和磷脂雜質。在氧合環境中通過巯基試劑封閉活性巯基。流通柱色譜去除不同的血漿蛋白雜質。將N-乙酰半胱氨酸加入至交聯的四聚體血紅蛋白以保持低水平的高鐵血紅蛋白。穩定的血紅蛋白保存在帶有鋁外包裝的輸液袋中以防止氧侵入形成無活性的高鐵血紅蛋白。該產品用於組織氧合和癌症治療。

附圖 Figura :



[30] 優先權 Prioridade :

日期Data	編號N.º	國家/地區País/Território
2010/05/27	61/348,764	美國 Estados Unidos da América
2011/01/26	13/013,847	美國 Estados Unidos da América
2011/04/11	13/083,639	美國 Estados Unidos da América

[21] 編號 N.º : J/002064
 [22] 申請日 Data de pedido : 2016/02/26
 [24] 批示日 Data de despacho : 2016/06/13

- [73] 權利人 Titular : 億京國際有限公司
BILLION KING INTERNATIONAL LIMITED
- 地址 Endereço : 香港上環禧利街27號富輝商業中心23樓2301室
Room 2301, 23/F, Fu Fai Commercial Centre, 27 Hillier Street, Sheung Wan, Hong Kong
- 國籍 Nacionalidade : 根據香港法例成立 Constituída segundo as leis de H.K.
- [72] 發明人 Inventor : 黃炳鏐 WONG, Bing Lou, 郭瑞儀 KWOK, Sui Yi
- 國家知識產權局發明專利 Patente de Invenção da DNPI :
- | 專利號
N.º de patente | 申請日
Data de pedido | 授權公告號
N.º de anúncio da concessão | 授權公告日
Data de anúncio da concessão |
|-----------------------|-----------------------|--------------------------------------|---------------------------------------|
| ZL201310303013.1 | 2011/04/15 | CN 103421109B | 2016/01/27 |
- [51] 分類 Classificação : C07K14/805, A61K38/42, A61P35/00, A61P7/08, A01N1/02
- [54] 標題 Título : 一種製備熱穩定的包含氧載體的組合物的方法。
Método para preparação de composição de termo-estável contendo transportador de oxigénio.
- [57] 摘要 Resumo : 本發明提供了一種高度純化和熱穩定的交聯非聚合四聚體血紅蛋白，其適用於哺乳動物而不導致腎損傷和血管收縮。進行高溫 and 短時間 (HTST) 熱加工步驟以有效地去除不合乎需要的二聚體形式的血紅蛋白、未交聯的四聚體血紅蛋白和血漿蛋白雜質。在熱處理後和任選地在熱處理前添加N-乙酰半胱氨酸保持了低水平的高鐵血紅蛋白。該熱穩定的交聯四聚體血紅蛋白可以改善和延長正常和低氧組織中的氧合。在另一方面，該產品用於治療多種類型的癌症諸如白血病、結直腸癌、肺癌、乳腺癌、肝癌、鼻咽癌和食管癌。本發明的四聚體血紅蛋白還可以用來預防手術切除腫瘤後的腫瘤轉移和復發。此外，本發明的四聚體血紅蛋白可以在化療和放療之前施用於患者。

附圖 Figura :

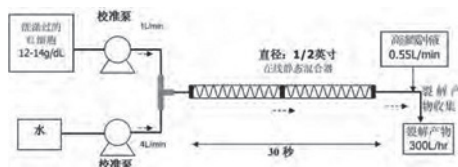

- [30] 優先權 Prioridade :
- | 日期Data | 編號N.º | 國家/地區País/Território |
|------------|------------|------------------------------|
| 2010/06/23 | 12/821,214 | 美國 Estados Unidos da América |
| 2010/12/01 | 12/957,430 | 美國 Estados Unidos da América |
| 2011/01/26 | 13/013,850 | 美國 Estados Unidos da América |

- [21] 編號 N.º : J/002065
- [22] 申請日 Data de pedido : 2016/02/29
- [24] 批示日 Data de despacho : 2016/06/13
- [73] 權利人 Titular : 楊森製藥公司
JANSSEN PHARMACEUTICALS, INC.
- 地址 Endereço : 1125 Trenton-Harbourton Road, Titusville, New Jersey 08560, U.S.A.
- 國籍 Nacionalidade : 美國 Americana
- [72] 發明人 Inventor : A·霍爾瓦思, D·J·奧爾梅羅德, D·P·M·德普雷, V·瑟彭蒂爾
- 國家知識產權局發明專利 Patente de Invenção da DNPI :
- | 專利號
N.º de patente | 申請日
Data de pedido | 授權公告號
N.º de anúncio da concessão | 授權公告日
Data de anúncio da concessão |
|-----------------------|-----------------------|--------------------------------------|---------------------------------------|
| ZL200980152851.5 | 2009/12/22 | CN 102264715B | 2015/12/02 |

- [51] 分類 Classificação : C07D311/06, C07D417/04, C07D453/04
 [54] 標題 Título : 用於製備HCV的大環蛋白酶抑制劑的方法及中間體。
 Processos e intermediários para preparação do inibidor de «macrocytic protease» de HCV.
 [57] 摘要 Resumo : 本發明涉及可用於製備供製備大環HCV抑制劑的中間體的辛可尼丁鹽以及涉及此鹽的方法。
 附圖 Figura :

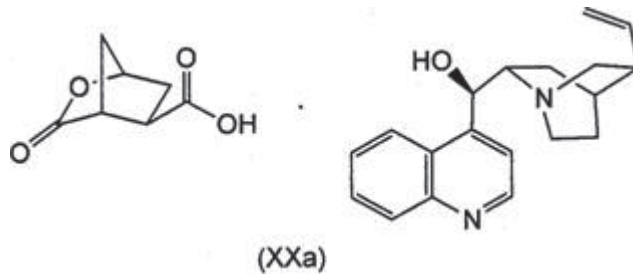

[30] 優先權 Prioridade :

日期Data	編號N.º	國家/地區País/Território
2008/12/23	08172691.1	歐洲聯盟 União Europeia

- [21] 編號 N.º : J/002066
 [22] 申請日 Data de pedido : 2016/03/01
 [24] 批示日 Data de despacho : 2016/06/13
 [73] 權利人 Titular : 賽福倫公司
 CEPHALON, INC.
 地址 Endereço : 41 Moores Road P.O. Box 4011 Frazer, Pennsylvania 19355, U.S.A.
 國籍 Nacionalidade : 美國 Americana
 [72] 發明人 Inventor : 陳健 Jian CHEN, 卡特琳·普里茲尤斯基 Katrin PRZYUSKI, 雷內·卡羅琳·勒姆麥爾 Renee Caroline ROEMMELE

國家知識產權局發明專利
 Patente de Invenção da
 DNPI :

專利號 N.º de patente	申請日 Data de pedido	授權公告號 N.º de anúncio da concessão	授權公告日 Data de anúncio da concessão
ZL200980140111.X	2009/10/07	CN 102177140B	2016/01/27

- [51] 分類 Classificação : C07D235/16
 [54] 標題 Título : 用於製備苯達莫司汀的方法。
 Processo para preparação de «bendamustine».
 [57] 摘要 Resumo : 本發明描述了用於製備苯達莫司汀及其藥學上可接受的鹽的新的方法。還描述了對於製備苯達莫司汀有用的新的化合物。
 [30] 優先權 Prioridade :
- | 日期Data | 編號N.º | 國家/地區País/Território |
|------------|------------|------------------------------|
| 2008/10/08 | 61/103,696 | 美國 Estados Unidos da América |

- [21] 編號 N.º : J/002067
 [22] 申請日 Data de pedido : 2016/03/01
 [24] 批示日 Data de despacho : 2016/06/13
 [73] 權利人 Titular : 大鵬藥品工業株式會社
 TAIHO PHARMACEUTICAL CO., LTD.
 地址 Endereço : 1-27, Kandanishiki-cho, Chiyoda-ku, Tokyo 1018444, Japan
 國籍 Nacionalidade : 日本 Japonesa
 [72] 發明人 Inventor : 南里真人, 岩沢善一, 榊原福滿, 青木真一

國家知識產權局發明專利 Patente de Invenção da DNPI	專利號 N.º de patente	申請日 Data de pedido	授權公告號 N.º de anúncio da concessão	授權公告日 Data de anúncio da concessão
	ZL201380006164.9	2013/01/25	CN 104093707B	2016/01/06

[51] 分類 Classificação : C07D211/46, A61K31/4465, A61P13/02, C07B59/00

[54] 標題 Título : 乙酸酯化合物或其鹽。
Composto de «novel acetic acid ester» ou seu sal.

[57] 摘要 Resumo : 公開了由下式 (I) 表示的乙酸酯化合物或其鹽, 其中R表示任選取代的氘代低級烷基。

附圖 Figura :

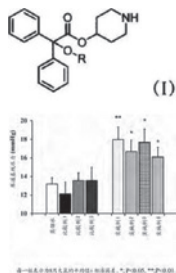

[30] 優先權 Prioridade	日期Data	編號N.º	國家/地區País/Território
	2012/01/30	2012-016685	日本 Japão

[21] 編號 N.º : J/002068

[22] 申請日 Data de pedido : 2016/03/02

[24] 批示日 Data de despacho : 2016/06/13

[73] 權利人 Titular : 奧斯瑞根公司
ASURAGEN, INC.

地址 Endereço : 2150 Woodward Street, Austin, TX 78744, U.S.A.

國籍 Nacionalidade : 美國 Americana

[72] 發明人 Inventor : G·J·拉薩姆, 陳良進, S·薩

國家知識產權局發明專利 Patente de Invenção da DNPI	專利號 N.º de patente	申請日 Data de pedido	授權公告號 N.º de anúncio da concessão	授權公告日 Data de anúncio da concessão
	ZL201080032511.1	2010/02/16	CN 102449171B	2015/12/02

[51] 分類 Classificação : C12Q1/68

[54] 標題 Título : 對FMR1和FMR2基因5'非翻譯區進行表徵的PCR方法。

Método de Pcr para caracterizar a 5' região não traduzida dos genes de FMR1 e FMR2.

[57] 摘要 Resumo : 本公開涉及通過利用一組至少其中之一包含CGG重複區的一部分的引物擴增一組產物並分離所述產物產生產物大小和豐度的表現形式, 從而確定三核苷酸(例如CGG)重複區內是否存在AGG或中斷元件及其位置的方法, 和確定該區域內存在的重複數目的方法。

附圖 Figura :

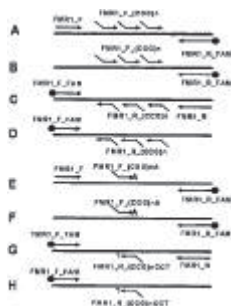

[30] 優先權 Prioridade :	日期Data	編號N.º	國家/地區País/Território
	2009/03/24	61/162,977	美國 Estados Unidos da América

- [21] 編號 N.º : J/002069
- [22] 申請日 Data de pedido : 2016/03/02
- [24] 批示日 Data de despacho : 2016/06/13
- [73] 權利人 Titular : 吉里德科學公司
GILEAD SCIENCES, INC.
- 地址 Endereço : 333 Lakeside Drive, Foster City, California 94404, U.S.A.
- 國籍 Nacionalidade : 美國 Americana
- [73] 權利人 Titular : Q·阿布杜爾卡里姆
QUARRAISHA ABDOOL KARIM
- [73] 權利人 Titular : S·阿布杜爾卡里姆
SALIM ABDOOL KARIM
- [73] 權利人 Titular : A·卡薩尼
AYESHA KHARSANY
- 地址 Endereço : Caprisa, Nelson R Mandela School of, Medicine University of Kwazulu-Natal, Private Bag 7 Congella, 4013 Durban, ZA
- 國籍 Nacionalidade : 南非 Sul Africana
- [72] 發明人 Inventor : Q·阿布杜爾卡里姆, S·S·阿布杜爾卡里姆, A·卡薩尼, T·西拉爾, J·F·魯尼

國家知識產權局發明專利 Patente de Invenção da DNPI :	專利號 N.º de patente	申請日 Data de pedido	授權公告號 N.º de anúncio da concessão	授權公告日 Data de anúncio da concessão
	ZL201180028715.2	2011/06/07	CN 103079561B	2015/12/02

- [51] 分類 Classificação : A61K31/375, A61K31/675, A61P31/22
- [54] 標題 Título : 用於預防HSV-2傳播的局部用抗病毒製劑。
Formulações anti-virais tópicas para prevenção de transmissão de HSV-2.
- [57] 摘要 Resumo : 本發明涉及適合於局部施用的抗病毒化合物、特別是[2-(6-氨基-嘌呤-9-基)-1-甲基-乙氧基甲基]-膦酸(替諾福韋·PMPA)的製劑及其在減少或預防單純疱疹病毒獲得和傳播中的應用。

[30] 優先權 Prioridade :	日期Data	編號N.º	國家/地區País/Território
	2010/06/11	61/354,050	美國 Estados Unidos da América
	2010/06/23	61/357,892	美國 Estados Unidos da América
	2010/12/22	61/426,373	美國 Estados Unidos da América

- [21] 編號 N.º : J/002070
- [22] 申請日 Data de pedido : 2016/03/04
- [24] 批示日 Data de despacho : 2016/06/13
- [73] 權利人 Titular : 小野藥品工業株式會社
ONO PHARMACEUTICAL CO., LTD.
- 地址 Endereço : 1-5, Doshomachi 2-Chome, Chuo-Ku, Osaka-Shi, Osaka 541-8526 Japan
- 國籍 Nacionalidade : 日本 Japonesa
- [72] 發明人 Inventor : 小久保雅也, 矢野浩志

國家知識產權局發明專利 Patente de Invenção da DNPI :	專利號 N.º de patente	申請日 Data de pedido	授權公告號 N.º de anúncio da concessão	授權公告日 Data de anúncio da concessão
	ZL201180057807.3	2011/12/01	CN 103228618B	2016/02/17

- [51] 分類 Classificação : C07C229/36, A61K31/235, A61P25/16
- [54] 標題 Título : 新化合物及其醫藥用途。
Novo composto e seu uso médico.
- [57] 摘要 Resumo : 本發明提供左旋多巴前藥，其克服了給藥次數多、頻繁給藥所表現出的副作用等、由左旋多巴在血液中的動態所引起的問題。(2S)-2-氨基-3-(3,4-二((2-(苯甲酰氧基)-2-甲基丙酰基)氧基)苯基)丙酸、其鹽或其溶媒合物為左旋多巴的前藥，通過口服給藥實現左旋多巴在血液中的平穩推移，因此，作為克服了左旋多巴製劑的問題的帕金森病和/或帕金森綜合症的預防劑和/或治療劑有用。
- [30] 優先權 Prioridade :
- | 日期Data | 編號N.º | 國家/地區País/Território |
|------------|-------------|----------------------|
| 2010/12/02 | 2010-269046 | 日本 Japão |

附註

Averbamento

編號 N.º	批示日期 Data de despacho	附註之性質 Natureza de averbamento	權利人/申請人 Titular/Requerente	內容 Conteúdo
J/000752	2016/06/03	轉讓 Transmissão	磨粉機械研究有限公司 Powderject Research Limited	Pfizer Limited, com sede em Ramsgate Road, Sandwich, Kent CT13 9NJ, United Kingdom



發明專利之保護

Protecção de Patente de Invenção

申請

Pedido

根據經十二月十三日第97/99/M號法令核准之《工業產權法律制度》第十條、第八十三條及第八十四條第一款的規定，公佈下列在澳門特別行政區提出的發明專利註冊申請，自本通告公佈日起至授予專利之日止，任何第三人均得提出聲明異議。

De acordo com os artigos 10.º, 83.º e n.º 1 do artigo 84.º do RJPI, aprovado pelo Decreto-Lei n.º 97/99/M, de 13 de Dezembro, publica(m)-se a seguir o(s) pedido(s) de registo de patente de invenção na RAEM, sobre os quais, a partir da data da publicação deste aviso até à data da atribuição da patente, qualquer terceiro pode apresentar reclamação.

- [21] 編號 N.º : I/001354
- [22] 申請日 Data de pedido : 2014/12/26
- [71] 申請人 Requerente : 遠見網絡有限公司
地址 Endereço : 中國台灣臺北市內湖區瑞光路392號4樓
- [72] 發明人 Inventor : 顏盛杰
- [51] 分類 Classificação : A63F13/00
- [54] 標題 Título : 一種遊戲結果指數的交易系統。
Um sistema de transacção do índice do resultado de jogos.
- [57] 摘要 Resumo : 本發明為一種遊戲結果指數的交易系統，連接至少一遊戲端，並供至少一玩家進行交易，其透過一指數轉換元件依據該至少一遊戲端的遊戲結果產生一指數，並該指數為跟隨該至少一遊

戲端不斷產生的遊戲結果而漲跌，因而可以透過一指數交易系統的一交易介面，讓該至少一玩家透過該交易介面對該指數的漲跌進行一期貨的交易，據此透過本發明，該至少一玩家預測該至少一遊戲端的遊戲結果，可以選擇買進或賣出該期貨，並隨著該指數的漲跌而獲得未實現的損益，並於平倉交易時，結算實際損益，其形成一種新的玩法，滿足玩家求新求變的喜好。

附圖 Figura :

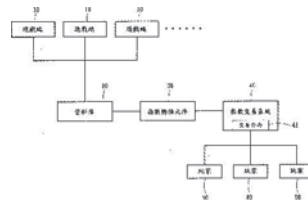

- [21] 編號 N.º : I/001421
- [22] 申請日 Data de pedido : 2015/12/17
- [71] 申請人 Requerente : 環球娛樂株式會社
Universal Entertainment Corporation
- 地址 Endereço : Ariake Frontier Building, Tower A, 3-7-26 Ariake, Koto-ku, Tokyo 135-0063, Japan
- 國籍 Nacionalidade : 日本 Japonesa
- [72] 發明人 Inventor : 山口 慎介 YAMAGUCHI, Shinsuke, 松本 貢一 MATSUMOTO, Kouichi
- [51] 分類 Classificação : A63F1/06
- [54] 標題 Título : 遊戲桌裝置。
Dispositivo de mesa de jogos.
- [57] 摘要 Resumo : 本發明提供一種可以使玩家容易地辨識遊戲結果的歷史記錄的遊戲桌裝置。從存儲器讀出與遊戲的勝負對應的第1顯示用信息並顯示在顯示器，進行多次遊戲後，與多次遊戲的勝負相關地產生特定偏倚，且判斷為特定偏倚的產生次數達到預定閾值時，從存儲器讀出第2顯示用信息，將與多次遊戲的勝負對應的第1顯示用信息變更為第2顯示用信息，並顯示在顯示器。

附圖 Figura :

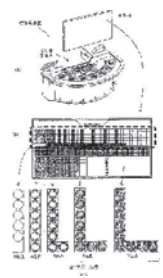

[30] 優先權 Prioridade :

日期Data	編號N.º	國家/地區País/Território
2014/12/18	2014-256269	日本 Japão

- [21] 編號 N.º : I/001422
- [22] 申請日 Data de pedido : 2015/12/23
- [71] 申請人 Requerente : 阿圖爾. 金達爾
JINDAL, Atul
- [71] 申請人 Requerente : 尼圖. 金達爾
JINDAL, Nitu
- 地址 Endereço : 印度大諾伊達區-201310捷彼格林斯帕/2-201
SPA/2-201, Jaypee Greens, Greater Noida-201310, India
- 國籍 Nacionalidade : 印度 Indiana

- [72] 發明人 Inventor : 阿圖爾. 金達爾 JINDAL, Atul, 尼圖. 金達爾 JINDAL, Nitu
- [51] 分類 Classificação : H04L29/08
- [54] 標題 Título : 用於在事件執行期間能夠使人參與的系統和方法。
Sistema e método que permitam as pessoas a participarem durante o período de execução do evento.
- [57] 摘要 Resumo : 本公開屬於在事件執行期間能夠使人參與的方法和系統。更其體地說, 本公開屬於可以與參與這種事件的參與者的數量成比例地動態和/或實時地影響/修改/改變一個或更多個事件的執行而不影響事件的結局/結果的方法和系統。

附圖 Figura :

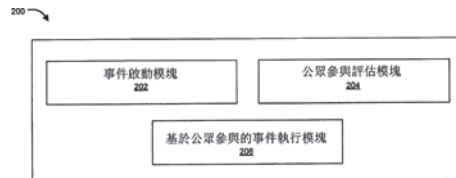

- [30] 優先權 Prioridade :
- | 日期 Data | 編號 N.º | 國家/地區 País/Território |
|------------|---------------|-----------------------|
| 2014/12/24 | 3913/DEL/2014 | 印度 Índia |

- [21] 編號 N.º : I/001435
原案申請號
N.º de pedido inicial : I/000835
- [22] 申請日 Data de pedido : 2008/07/09
- [71] 申請人 Requerente : IGT
地址 Endereço : 9295 Prototype Drive, Reno, Nevada 89521, E.U.A.
國籍 Nacionalidade : 美國 Americana
- [72] 發明人 Inventor : RICHARD E ROWE, STEVEN G LEMAY, GREGORY A SCHLOTTMANN, JACOB GRAHAM
- [51] 分類 Classificação : A63F13/45
- [54] 標題 Título : 遊戲設備上集成遠程主機和本地繪製的內容。
Integração de conteúdos hospedados remotamente e representados localmente num dispositivo de jogos.
- [57] 摘要 Resumo : 一個投注遊戲機可以被配置為不僅提供投注遊戲, 而且可與提供信息和/或服務的一個或多個主機通信, 該信息和/或服務與本地投注遊戲事件相關, 上述事件包括但不限於本地比賽、本地餐館、本地消息 (例如來自遊戲建立地點中的其他玩家的消息)、本地社會事件、本地體育事件、本地約會機會等等。其他主機也提供了有關商務或金融 (例如股票報價)、體育、新聞、天氣等等的信息和/或服務。從主機設備傳遞音頻、視頻等等的程序可以與用來控制投注遊戲顯示的程序分開。至少一些這樣的程序可以用來在一個投注遊戲機的視頻系統上輸出一個相關的“皮膚”。這些程序可以包括提供一個或多個“窗口小部件”。在一些優選的實施中, 至少一個或多個遊戲機資源的一個閾值級別會被提供給投注遊戲的顯示和相關的功能。

附圖 Figura :

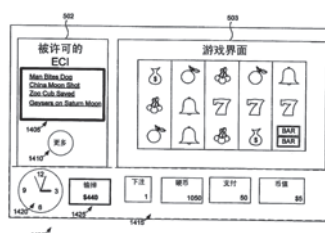

[30] 優先權 Prioridade :	日期Data	編號N.º	國家/地區País/Território
	2007/07/09	11/827,060	美國 Estados Unidos da América

- [21] 編號 N.º : I/001436
 原案申請號
 N.º de pedido inicial : I/001359
- [22] 申請日 Data de pedido : 2015/01/14
- [71] 申請人 Requerente : 環球娛樂株式會社
 Universal Entertainment Corporation
- 地址 Endereço : Ariake Frontier Building, Tower A, 3-7-26, Ariake, Koto-ku, Tokyo 135-0063, Japan
- 國籍 Nacionalidade : 日本 Japonesa
- [71] 申請人 Requerente : 阿魯策遊戲美國有限公司
 Aruze Gaming America, Inc.
- 地址 Endereço : 745 Grier Drive, Las Vegas, Nevada 89119, U.S.A.
- 國籍 Nacionalidade : 美國 Americana
- [72] 發明人 Inventor : 板垣武久 ITAGAKI, Takehisa, 加藤洋一 KATO, Yoichi, 白倉宏二郎 SHIRAKURA, Kojiro
- [51] 分類 Classificação : G07F17/32
- [54] 標題 Título : 遊戲機。
 Máquina de jogos.
- [57] 摘要 Resumo : 本發明提供一種遊戲機，其能夠提供多種遊戲模式以避免為在獎勵遊戲中玩的遊戲的免費遊戲期間的單調性。當建立免費遊戲觸發時，遊戲機執行使遊戲從基礎遊戲轉變到免費遊戲的控制。在所述免費遊戲中，根據符號抽籤的結果而旋轉地顯示符號且使其停止於符號顯示區域4中。在旋轉地顯示所述符號時，在與在所述基礎遊戲中使用的旋轉方向相反的方向上滾動所述符號。

附圖 Figura :

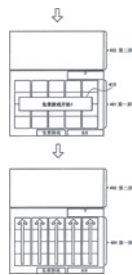

[30] 優先權 Prioridade :	日期Data	編號N.º	國家/地區País/Território
	2014/01/17	2014-006811	日本 Japão

更正

Rectificações

程序編號 Processo n.º	更正項目 Item da rectificação	原文 Onde se lê	應改為 Deve ler-se
N/76340 N/76346	司法判決（2016年6月15日第24期第二組《澳門特別行政區公報》） Decisão judicial (B.O. da RAEM n.º 24, II Série, de 15 de Junho de 2016)	Nº: N/76340 a N/76346	Nº: N/76340 e N/76346

應各申請人/權利人之要求，更正如下：

A pedido dos requerentes/titulares respectivos, rectifica-se o seguinte:

程序編號 Processo n.º	更正項目 Item da rectificação	原文 Onde se lê	應改為 Deve ler-se
N/105135	商標圖案及顏色要求（2015年12月16日第50期第二組《澳門特別行政區公報》） Figura da marca e reivindicação de cores (B.O. da RAEM n.º 50, II Série, de 16 de Dezembro de 2015)	Life 顏色要求：……	 顏色要求：粉紅色，黃色，黑色，白色，如圖所示。
N/108550	產品名單（2016年4月6日第14期第二組《澳門特別行政區公報》） Lista de produtos (B.O. da RAEM n.º 14, II Série, de 16 de Abril de 2016)	Artigos de joalheria, …… , pendent-tes, anéis, porta-chaves; relógios, braceletes para relógios e caixas para relógios.	Artigos de joalheria, …… , pendent-tes, anéis, porta-chaves.
J/002003	權利人（2016年5月18日第20期第二組《澳門特別行政區公報》） Titular (B.O. da RAEM n.º 20, II Série, de 18 de Maio de 2016)	CONVENTUS ORTHOPAEDICS INC.	CONVENTUS ORTHOPAEDICS, INC.

發明專利之延伸編號J/002037——批給公佈，被視為無效（2016年6月15日第24期第二組《澳門特別行政區公報》副刊）。

二零一六年六月十五日於經濟局——局長 戴建業

Direcção dos Serviços de Economia, aos 15 de Junho de 2016.

O Director dos Serviços, *Tai Kin Ip*.

（是項刊登費用為 \$617,390.00）
(Custo desta publicação \$ 617 390,00)



印務局
Imprensa Oficial

每份售價 \$319.00
PREÇO DESTA NÚMERO \$ 319,00