

澳門特別行政區

REGIÃO ADMINISTRATIVA ESPECIAL
DE MACAU

政府機關通告及公告 AVISOS E ANÚNCIOS OFICIAIS

經濟局

DIRECÇÃO DOS SERVIÇOS DE ECONOMIA

通告

Aviso

商標之保護

Protecção de Marca

申請

Pedido

根據經十二月十三日第97/99/M號法令核准的《工業產權法律制度》第十條、第二百一十條及第二百一十一條第一款的規定，公佈下列在澳門特別行政區提出的商標註冊申請，自本通告公佈之日起兩個月期限內提出聲明異議。

De acordo com os artigos 10.º, 210.º e n.º 1 do artigo 211.º do RJPI, aprovado pelo Decreto-Lei n.º 97/99/M, de 13 de Dezembro, publica(m)-se a seguir o(s) pedido(s) de registo de marca na RAEM, sobre os quais, a partir da data da publicação deste aviso, começa a contar o prazo de dois meses para a apresentação de reclamação.

- [210] 編號 N.º : N/103841
- [220] 申請日 Data de pedido : 2015/09/14
- [730] 申請人 Requerente : 琳得科株式會社
LINTEC KABUSHIKI KAISHA (ALSO TRADING AS LINTEC CORPORATION)
- 地址 Endereço : 日本國東京都板橋區本町23番23號
23-23, Honcho, Itabashi-Ku, Tokyo 173-0001, Japan
- 國籍 Nacionalidade : 日本 Japonesa
- 活動 Actividade : 商業及工業 comercial e industrial
- [511] 類別 Classe : 7
- [511] 產品 Produtos : Máquinas de embalagem; máquinas para fabrico de materiais de embalagem; máquinas para a produção de materiais de embalagem; máquinas para impressão de etiquetas; máquinas de produção de papel; máquinas e sistemas para fabrico de semicondutores; estruturas anelares de metal ou resina para fixação de wafers semicondutores [acessórios e peças auxiliares para wafers semicondutores]; equipamento para tratamento de wafers semicondutores; máquinas e sistemas para o fabrico de componentes electrónicos; tosquiadoras (máquinas); máquinas para corte de chapas para estampagem; laminadoras (máquinas para laminagem de folhas, e outros produtos); estruturas de resina para processamento de wafers semicondutores [acessórios e peças auxiliares para wafers semicondutores]; máquinas de impressão (sem ser para uso em escritório); máquinas de etiquetagem (sem ser para uso em escritório).
- [540] 商標 Marca :

LINTEC

- [210] 編號 N.º : N/103842
- [220] 申請日 Data de pedido : 2015/09/14
- [730] 申請人 Requerente : 琳得科株式會社
 LINTEC KABUSHIKI KAISHA (ALSO TRADING AS LINTEC CORPORATION)
- 地址 Endereço : 日本國東京都板橋區本町23番23號
 23-23, Honcho, Itabashi-Ku, Tokyo 173-0001, Japan
- 國籍 Nacionalidade : 日本 Japonesa
- 活動 Actividade : 商業及工業 comercial e industrial
- [511] 類別 Classe : 9
- [511] 產品 Produtos : Equipamentos para o tratamento da informação, computadores; impressoras para computadores; máquinas fotocopadoras; chips [circuitos integrados]; «touchpads»; ecrãs tácteis e respectivas peças; etiquetas e rótulos electrónicos, etiquetas e rótulos com circuitos integrados (etiquetas e rótulos com CI); etiquetas e rótulos electrónicos para mercadorias; etiquetas e rótulos RFID; rótulos RFID para controlo da distribuição física ou de mercadorias; rótulos RFID para controlo da produção; etiquetas com armazenamento óptico de dados [códigos de barras]; leitores de códigos de barras; leitores de etiquetas; impressoras de transferência térmica; impressoras de jacto de tinta; impressoras a laser; impressoras térmicas; fotocopadoras; máquinas de leitura de etiquetas electrónicas; máquinas de gravação de etiquetas electrónicas; máquinas de inspecção de etiquetas electrónicas.
- [540] 商標 Marca :

LINTEC

- [210] 編號 N.º : N/103843
- [220] 申請日 Data de pedido : 2015/09/14
- [730] 申請人 Requerente : 琳得科株式會社
 LINTEC KABUSHIKI KAISHA (ALSO TRADING AS LINTEC CORPORATION)
- 地址 Endereço : 日本國東京都板橋區本町23番23號
 23-23, Honcho, Itabashi-Ku, Tokyo 173-0001, Japan
- 國籍 Nacionalidade : 日本 Japonesa
- 活動 Actividade : 商業及工業 comercial e industrial
- [511] 類別 Classe : 16
- [511] 產品 Produtos : Papel, cartão e produtos nestas matérias, não incluídos noutras classes; produtos de impressão; artigos para encadernação; fotografias; papelaria; adesivos (matérias colantes) para papelaria ou para uso doméstico; material para artistas; pincéis; máquinas de escrever e artigos de escritório (com excepção de móveis); material de instrução ou de ensino (com excepção de aparelhos); matérias plásticas para embalagem (não incluídas noutras classes); caracteres de impressão; clichés; papel adesivo; papel para livros; papel para caixas de cartão; papel para sacos e bolsas de papel; pergaminho; papel impermeável; papel resistente à água; papel para cultivo de frutos; papel para protecção de frutos na árvore; papel para cultivo de sementes; papel para cultivo de plântulas; papel para protecção de componentes industriais; papel de embalagem; papel para sobrescritos, envelopes; papel de registo; papel reforçado com fibras; papel plastificado; papel sintético; papel isento de poeiras; papelão (cartão) canelado para embalagem; papel com plástico adesivo para fins de publicidade e decoração; sinais, painéis publicitários; papel de embrulho, material de embalagem; papel estucado e papel antiaderente; blocos de memorandos, blocos de notas; calendários; máquinas de escrever; mimeógrafos ou stencils de duplicação; máquinas para impressão de etiquetas, máquinas de etiquetar; fitas para máquinas de escrever; fitas adesivas; etiquetas

adesivas; etiquetas de endereços ou etiquetas com endereços impressos; etiquetas de marcação; papelaria e material de estudo; etiquetas de plástico auto-adesivas para publicidade; etiquetas para envio de encomendas; etiquetas, rótulos e selos; películas adesivas e papel adesivo para rótulos; papel de impressão; papel antiaderente; etiquetas com indicação de necessidades diárias, tais como champô, produtos de enxaguar, cosméticos; etiquetas de indicação de bebidas e alimentos; etiquetas para entrega ao domicílio para uso na distribuição de mercadorias; máquinas de impressão de etiquetas para uso em escritórios; máquinas de rotulagem para uso em escritórios; papel para desmoldagem; papel com revestimento adesivo ou papel tratado.

[540] 商標 Marca :

LINTEC

- [210] 編號 N.º : N/103844
- [220] 申請日 Data de pedido : 2015/09/14
- [730] 申請人 Requerente : 琳得科株式會社
LINTEC KABUSHIKI KAISHA (ALSO TRADING AS LINTEC CORPORATION)
- 地址 Endereço : 日本國東京都板橋區本町23番23號
23-23, Honcho, Itabashi-Ku, Tokyo 173-0001, Japan
- 國籍 Nacionalidade : 日本 Japonesa
- 活動 Actividade : 商業及工業 comercial e industrial
- [511] 類別 Classe : 17
- [511] 產品 Produtos : Borracha, guta-percha, goma, amianto, mica e produtos nestas matérias não compreendidos noutras classes; produtos em matérias plásticas extrudidas para uso na manufactura; matérias para calafetar, vedar e isolar; papel para isolamento eléctrico, películas de plástico para isolamento eléctrico; películas e folhas plásticas para uso comercial, industrial e agrícola; películas e folhas de plástico; películas laminadas e folhas laminadas; matérias plásticas para películas adesivas; películas de plástico para uso doméstico, sem ser para embalagem e acondicionamento; películas de plástico para papelaria, sem ser para embalagem e acondicionamento; películas e folhas antiaderentes; películas e folhas adesivas; películas em matérias plásticas sem ser para embalagem; películas e folhas de plástico para janelas; películas e folhas de plástico para protecção, decoração e endurecimento de superfícies; películas adesivas para janelas de automóveis e janelas de estruturas arquitectónicas; películas adesivas para janelas; películas com revestimento rígido; películas de protecção de superfícies destinadas a prevenir riscos; películas e folhas multifunções de protecção óptica, dotadas de adesivo e com a superfície tratada, destinadas a ecrãs de plasma (PDP), painéis tácteis e televisores de projecção; matérias plásticas semitrabalhadas; matérias plásticas sob a forma de películas, folhas, placas, tubos, barras, varetas e blocos (produtos semiacabados); fitas adesivas (sem ser para uso doméstico, medicinal ou de papelaria); fitas adesivas sob a forma de folhas (sem ser para uso doméstico, medicinal ou de papelaria); fitas adesivas para tratamento de wafers semicondutores; películas para o fabrico de circuitos electrónicos; películas adesivas para placas de sinalização; películas plásticas para protecção de painéis de baterias solares; fitas adesivas com revestimento duplo sensíveis à pressão para uso industrial; papel de processamento/papel antiaderente para operações de fabrico de couro artificial; papel de processamento/papel antiaderente para operações de fabrico de compósitos de fibra de carbono; películas adesivas para decoração; folhas adesivas para laminação de painéis de cristais líquidos; folhas adesivas para utilização no processo de fabrico de painéis de cristais líquidos; etiquetas de advertência para o uso em produtos industriais.

[540] 商標 Marca :

LINTEC

[210] 編號 N.º : N/103845
[220] 申請日 Data de pedido : 2015/09/14
[730] 申請人 Requerente : 琳得科株式會社
LINTEC KABUSHIKI KAISHA (ALSO TRADING AS LINTEC CORPORATION)
地址 Endereço : 日本國東京都板橋區本町23番23號
23-23, Honcho, Itabashi-Ku, Tokyo 173-0001, Japan
國籍 Nacionalidade : 日本 Japonesa
活動 Actividade : 商業及工業 comercial e industrial
[511] 類別 Classe : 27
[511] 產品 Produtos : Carpetes, capachos, tapetes e alcatifas, linóleos e outros artigos de revestimento de soa-
lhos; tapeçarias murais não em matérias têxteis; papel de parede; películas adesivas e papel
adesivo para papéis de parede; protectores de carpetes; tapeçarias (tapeçarias murais); es-
teiras [tapetes]; tapetes anti-deslizantes.

[540] 商標 Marca :

LINTEC

[210] 編號 N.º : N/103846
[220] 申請日 Data de pedido : 2015/09/14
[730] 申請人 Requerente : 琳得科株式會社
LINTEC KABUSHIKI KAISHA (ALSO TRADING AS LINTEC CORPORATION)
地址 Endereço : 日本國東京都板橋區本町23番23號
23-23, Honcho, Itabashi-Ku, Tokyo 173-0001, Japan
國籍 Nacionalidade : 日本 Japonesa
活動 Actividade : 商業及工業 comercial e industrial
[511] 類別 Classe : 40
[511] 服務 Serviços : Tratamento de materiais para o fabrico de semicondutores; tratamento de papel; trata-
mento de películas; tratamento de superfícies e de vidro; impressão; impressão em offset;
impressão de fotogravuras; serigrafia; impressão litográfica; impressão tipográfica; gravura;
impressão a jacto de tinta; serviços de impressão em flexografia; revestimentos; impregna-
ções; laminagens; serviços de processamento de papel; corte de papel, películas e rótulos
adesivos; aplicação de películas plásticas adesivas em vidros de janelas; aplicação de pe-
lículas plásticas adesivas em placas de sinalização/carroçarias de automóveis/carroçarias
de comboios; aplicação de padrões em relevo em superfícies de papel, desacidificação de
papel, laminagem de papel, branqueamento de papel, acabamento de papel, tratamento do
papel, fotogravura de papel, dimensionamento de papel.

[540] 商標 Marca :

LINTEC

- [210] 編號 N.º : N/103847
- [220] 申請日 Data de pedido : 2015/09/14
- [730] 申請人 Requerente : 琳得科株式會社
LINTEC KABUSHIKI KAISHA (ALSO TRADING AS LINTEC CORPORATION)
- 地址 Endereço : 日本國東京都板橋區本町23番23號
23-23, Honcho, Itabashi-Ku, Tokyo 173-0001, Japan
- 國籍 Nacionalidade : 日本 Japonesa
- 活動 Actividade : 商業及工業 comercial e industrial
- [511] 類別 Classe : 7
- [511] 產品 Produtos : Máquinas de embalagem; máquinas para fabrico de materiais de embalagem; máquinas para a produção de materiais de embalagem; máquinas para impressão de etiquetas; máquinas de produção de papel; máquinas e sistemas para fabrico de semicondutores; estruturas anelares de metal ou resina para fixação de wafers semicondutores [acessórios e peças auxiliares para wafers semicondutores]; equipamento para tratamento de wafers semicondutores; máquinas e sistemas para o fabrico de componentes electrónicos; tosquiadoras (máquinas); máquinas para corte de chapas para estampagem; laminadoras (máquinas para laminagem de folhas e outros produtos); estruturas de resina para processamento de wafers semicondutores [acessórios e peças auxiliares para wafers semicondutores]; máquinas de impressão (sem ser para uso em escritório); máquinas de etiquetagem (sem ser para uso em escritório).
- [540] 商標 Marca :



- [210] 編號 N.º : N/103848
- [220] 申請日 Data de pedido : 2015/09/14
- [730] 申請人 Requerente : 琳得科株式會社
LINTEC KABUSHIKI KAISHA (ALSO TRADING AS LINTEC CORPORATION)
- 地址 Endereço : 日本國東京都板橋區本町23番23號
23-23, Honcho, Itabashi-Ku, Tokyo 173-0001, Japan
- 國籍 Nacionalidade : 日本 Japonesa
- 活動 Actividade : 商業及工業 comercial e industrial
- [511] 類別 Classe : 9
- [511] 產品 Produtos : Equipamentos para o tratamento da informação, computadores; impressoras para computadores; máquinas fotocopadoras; chips [circuitos integrados]; «touchpads»; ecrãs tácteis e respectivas peças; etiquetas e rótulos electrónicos, etiquetas e rótulos com circuitos integrados (etiquetas e rótulos com CI); etiquetas e rótulos electrónicos para mercadorias; etiquetas e rótulos RFID; rótulos RFID para controlo da distribuição física ou de mercadorias; rótulos RFID para controlo da produção; etiquetas com armazenamento óptico de dados [códigos de barras]; leitores de códigos de barras; leitores de etiquetas; impressoras de transferência térmica; impressoras de jacto de tinta; impressoras a laser; impressoras térmicas; fotocopadoras; máquinas de leitura de etiquetas electrónicas; máquinas de gravação de etiquetas electrónicas; máquinas de inspecção de etiquetas electrónicas.

[540] 商標 Marca :



- [210] 編號 N.º : N/103849
- [220] 申請日 Data de pedido : 2015/09/14
- [730] 申請人 Requerente : 琳得科株式會社
 LINTEC KABUSHIKI KAISHA (ALSO TRADING AS LINTEC CORPORATION)
- 地址 Endereço : 日本國東京都板橋區本町23番23號
 23-23, Honcho, Itabashi-Ku, Tokyo 173-0001, Japan
- 國籍 Nacionalidade : 日本 Japonesa
- 活動 Actividade : 商業及工業 comercial e industrial
- [511] 類別 Classe : 16
- [511] 產品 Produtos : Papel, cartão e produtos nestas matérias, não incluídos noutras classes; produtos de impressão; artigos para encadernação; fotografias; papelaria; adesivos (matérias colantes) para papelaria ou para uso doméstico; material para artistas; pincéis; máquinas de escrever e artigos de escritório (com excepção de móveis); material de instrução ou de ensino (com excepção de aparelhos); matérias plásticas para embalagem (não incluídas noutras classes); caracteres de impressão; clichés; papel adesivo; papel para livros; papel para caixas de cartão; papel para sacos e bolsas de papel; pergaminho; papel impermeável; papel resistente à água; papel para cultivo de frutos; papel para protecção de frutos na árvore; papel para cultivo de sementes; papel para cultivo de plântulas; papel para protecção de componentes industriais; papel de embalagem; papel para sobrescritos, envelopes; papel de registo; papel reforçado com fibras; papel plastificado; papel sintético; papel isento de poeiras; papelão (cartão) canelado para embalagem; papel com plástico adesivo para fins de publicidade e decoração; sinais, painéis publicitários; papel de embrulho, material de embalagem; papel estucado e papel antiaderente; blocos de memorandos, blocos de notas; calendários; máquinas de escrever; mimeógrafos ou stencils de duplicação; máquinas para impressão de etiquetas, máquinas de etiquetar; fitas para máquinas de escrever; fitas adesivas; etiquetas adesivas; etiquetas de endereços ou etiquetas com endereços impressos; etiquetas de marcação; papelaria e material de estudo; etiquetas de plástico auto-adesivas para publicidade; etiquetas para envio de encomendas; etiquetas, rótulos e selos; películas adesivas e papel adesivo para rótulos; papel de impressão; papel antiaderente; etiquetas com indicação de necessidades diárias, tais como champô, produtos de enxaguar, cosméticos; etiquetas de indicação de bebidas e alimentos; etiquetas para entrega ao domicílio para uso na distribuição de mercadorias; máquinas de impressão de etiquetas para uso em escritórios; máquinas de rotulagem para uso em escritórios; papel para desmoldagem; papel com revestimento adesivo ou papel tratado.

[540] 商標 Marca :



- [210] 編號 N.º : N/103850
- [220] 申請日 Data de pedido : 2015/09/14
- [730] 申請人 Requerente : 琳得科株式會社
LINTEC KABUSHIKI KAISHA (ALSO TRADING AS LINTEC CORPORATION)
- 地址 Endereço : 日本國東京都板橋區本町23番23號
23-23, Honcho, Itabashi-Ku, Tokyo 173-0001, Japan
- 國籍 Nacionalidade : 日本 Japonesa
- 活動 Actividade : 商業及工業 comercial e industrial
- [511] 類別 Classe : 17
- [511] 產品 Produtos : Borracha, guta-percha, goma, amianto, mica e produtos nestas matérias não compreendidos noutras classes; produtos em matérias plásticas extrudidas para uso na manufactura; matérias para calafetar, vedar e isolar; papel para isolamento eléctrico, películas de plástico para isolamento eléctrico; películas e folhas plásticas para uso comercial, industrial e agrícola; películas e folhas de plástico; películas laminadas e folhas laminadas; matérias plásticas para películas adesivas; películas de plástico para uso doméstico, sem ser para embalagem e acondicionamento; películas de plástico para papelaria, sem ser para embalagem e acondicionamento; películas e folhas antiaderentes; películas e folhas adesivas; películas em matérias plásticas sem ser para embalagem; películas e folhas de plástico para janelas; películas e folhas de plástico para protecção, decoração e endurecimento de superfícies; películas adesivas para janelas de automóveis e janelas de estruturas arquitectónicas; películas adesivas para janelas; películas com revestimento rígido; películas de protecção de superfícies destinadas a prevenir riscos; películas e folhas multifunções de protecção óptica, dotadas de adesivo e com a superfície tratada, destinadas a ecrãs de plasma (PDP), painéis tácteis e televisores de projecção; matérias plásticas semitrabalhadas; matérias plásticas sob a forma de películas, folhas, placas, tubos, barras, varetas e blocos (produtos semiacabados); fitas adesivas (sem ser para uso doméstico, medicinal ou de papelaria); fitas adesivas sob a forma de folhas (sem ser para uso doméstico, medicinal ou de papelaria); fitas adesivas para tratamento de wafers semicondutores; películas para o fabrico de circuitos electrónicos; películas adesivas para placas de sinalização; películas plásticas para protecção de painéis de baterias solares; fitas adesivas com revestimento duplo sensíveis à pressão para uso industrial; papel de processamento/papel antiaderente para operações de fabrico de couro artificial; papel de processamento/papel antiaderente para operações de fabrico de compósitos de fibra de carbono; películas adesivas para decoração; folhas adesivas para laminação de painéis de cristais líquidos; folhas adesivas para utilização no processo de fabrico de painéis de cristais líquidos; etiquetas de advertência para o uso em produtos industriais.
- [540] 商標 Marca :



- [210] 編號 N.º : N/103851
- [220] 申請日 Data de pedido : 2015/09/14
- [730] 申請人 Requerente : 琳得科株式會社
LINTEC KABUSHIKI KAISHA (ALSO TRADING AS LINTEC CORPORATION)
- 地址 Endereço : 日本國東京都板橋區本町23番23號
23-23, Honcho, Itabashi-Ku, Tokyo 173-0001, Japan

- 國籍 Nacionalidade : 日本 Japonesa
 活動 Actividade : 商業及工業 comercial e industrial
 [511] 類別 Classe : 27
 [511] 產品 Produtos : Carpetes, capachos, tapetes e alcatifas, linóleos e outros artigos de revestimento de soa-
 lhos; tapeçarias murais não em matérias têxteis; papel de parede; películas adesivas e papel
 adesivo para papéis de parede; protectores de carpetes; tapeçarias (tapeçarias murais); es-
 teiras [tapetes]; tapetes anti-deslizantes.
 [540] 商標 Marca :



- [210] 編號 N.º : N/103852
 [220] 申請日 Data de pedido : 2015/09/14
 [730] 申請人 Requerente : 琳得科株式會社
 LINTEC KABUSHIKI KAISHA (ALSO TRADING AS LINTEC CORPORATION)
 地址 Endereço : 日本國東京都板橋區本町23番23號
 23-23, Honcho, Itabashi-Ku, Tokyo 173-0001, Japan
 國籍 Nacionalidade : 日本 Japonesa
 活動 Actividade : 商業及工業 comercial e industrial
 [511] 類別 Classe : 40
 [511] 服務 Serviços : Tratamento de materiais para o fabrico de semicondutores; tratamento de papel; trata-
 mento de películas; tratamento de superfícies e de vidro; impressão; impressão em offset;
 impressão de fotogravuras; serigrafia; impressão litográfica; impressão tipográfica; gravura;
 impressão a jacto de tinta; serviços de impressão em flexografia; revestimentos; impregna-
 ções; laminagens; serviços de processamento de papel; corte de papel, películas e rótulos
 adesivos; aplicação de películas plásticas adesivas em vidros de janelas; aplicação de pe-
 lículas plásticas adesivas em placas de sinalização/carroçarias de automóveis/carroçarias
 de comboios; aplicação de padrões em relevo em superfícies de papel, desacidificação de
 papel, laminagem de papel, branqueamento de papel, acabamento de papel, tratamento do
 papel, fotogravura de papel, dimensionamento de papel.
 [540] 商標 Marca :



- [210] 編號 N.º : N/104302
 [220] 申請日 Data de pedido : 2015/09/24
 [730] 申請人 Requerente : LinkedIn Corporation
 地址 Endereço : 2029 Stierlin Court, Mountain View, California 94043, U.S.A.
 國籍 Nacionalidade : 美國 Americana
 活動 Actividade : 商業及工業 comercial e industrial
 [511] 類別 Classe : 9

- [511] 產品 Produtos : Aparelhos para o registo, a transmissão, a reprodução do som ou de imagens; CDs, DVDs e outros meios de registo digital; hardware para computadores; vídeo, som, texto e outros suportes ou multimédia, sendo todos gravados electronicamente ou descarregáveis da internet, de extranets ou de outras redes de comunicações; publicações electrónicas descarregáveis; suportes de dados magnéticos; discos de gravação; programas de computador; software de comunicações; cartões de sócio magnéticos, ópticos ou electrónicos; jogos informáticos; fitas de áudio pré-gravadas contendo notícias comerciais; fitas de vídeo pré-gravadas com notícias relacionadas com negócios comerciais; software multimédia gravado em CD-ROM relacionado com notícias comerciais e a gestão de negócios comerciais; acessórios para telemóveis; aplicações de software; software descarregável sob a forma de uma aplicação móvel; software descarregável sob a forma de uma aplicação móvel para uso com computadores, dispositivos de comunicações electrónicos digitais portáteis e de mão, dispositivos móveis e dispositivos de comunicações com e sem fios para facilitação de comunicações.

- [540] 商標 Marca :

CONNECT TO OPPORTUNITY

- [300] 優先權 Prioridade :

日期Data	編號N.º	國家/地區País/Território
2015/03/24	13873104	歐洲聯盟 União Europeia

- [210] 編號 N.º : N/104303
 [220] 申請日 Data de pedido : 2015/09/24
 [730] 申請人 Requerente : LinkedIn Corporation
 地址 Endereço : 2029 Stierlin Court, Mountain View, California 94043, U.S.A.
 國籍 Nacionalidade : 美國 Americana
 活動 Actividade : 商業及工業 comercial e industrial
 [511] 類別 Classe : 16
 [511] 產品 Produtos : Papel, cartão; publicações na forma impressa; publicações impressas nos domínios das ciências físicas, matemáticas, sociais, políticas, comportamentais e aplicadas, estudos internacionais, ciências técnicas, estatística e tecnologias da informação; papelaria; adesivos (matérias colantes) para papelaria ou para uso doméstico; material de instrução ou de ensino (com excepção de aparelhos).

- [540] 商標 Marca :

CONNECT TO OPPORTUNITY

- [300] 優先權 Prioridade :

日期Data	編號N.º	國家/地區País/Território
2015/03/24	13873104	歐洲聯盟 União Europeia

- [210] 編號 N.º : N/104304
 [220] 申請日 Data de pedido : 2015/09/24
 [730] 申請人 Requerente : LinkedIn Corporation
 地址 Endereço : 2029 Stierlin Court, Mountain View, California 94043, U.S.A.
 國籍 Nacionalidade : 美國 Americana
 活動 Actividade : 商業及工業 comercial e industrial
 [511] 類別 Classe : 35
 [511] 服務 Serviços : Publicidade; gestão de negócios comerciais; administração comercial; trabalhos de escritório; serviços de redes comerciais em linha; serviços de publicidade, marketing e pro-

moção para empresas; fornecimento de bases de dados pesquisáveis em linha contendo oportunidades de emprego e de carreiras, bem como perguntas e respostas sobre emprego e questões profissionais; fornecimento de informações e referências referentes a produtos, serviços, eventos e actividades; organização e realização de feiras de empregos; serviços de colocação profissional, serviços de consultadoria relacionados com recursos humanos; promoção de produtos e serviços de terceiros através de redes informáticas e de comunicações; facilitação da troca e da venda de serviços e produtos de terceiros através de redes informáticas e de comunicações; serviços de beneficência, especificamente sensibilização do público relativamente a actividades de beneficência, filantrópicas, de serviço comunitário, humanitárias e de voluntariado; prestação de serviços e informações de redes profissionais em linha nos domínios do emprego, recrutamento, recursos profissionais e listas de empregos; serviços de colocação e de recrutamento de pessoal; serviços de comércio electrónico, nomeadamente, fornecimento de uma comunidade em linha para fins de publicidade e marketing; acolhimento de exposições e eventos de contactos profissionais para fins de negócios, consultoria empresarial, serviços de desenvolvimento de negócios; prestação de serviços de consultadoria nos domínios das estratégias de negócios, do desempenho e das iniciativas de negócios; serviços de consultadoria de negócios comerciais para auxiliar gestores empresariais, governamentais, educativos e comunitários em matéria de tomada de decisões e desenvolvimento de estratégias; assessoria a empresas, governos, estabelecimentos de ensino e comunidades através do uso de ferramentas e técnicas de consultadoria que permitem a tomada de decisões estratégicas em matéria de negócios; fornecimento de serviços de consultadoria em matéria de gestão de projectos comerciais, nomeadamente previsão de resultados de projectos e modificação da implementação de projectos para aumentar as probabilidades de sucesso em projectos de transformação comercial; investigação e consultadoria nos domínios dos negócios; estudos de mercado e compilação de dados; preparação de relatórios de negócios; identificação, selecção, fornecimento e assessoria em matéria de serviços de intercâmbio de informações prestados a empresas, governos, instituições educativas e comunidades; organização, manutenção e promoção de fóruns para troca de informações entre empresas, governos, estabelecimentos de ensino e comunidades através do uso de redes informáticas mundiais; consultadoria em matéria de negócios comerciais, especificamente assessoria a empresas, governos, estabelecimentos de ensino e comunidades nas áreas das políticas relacionadas com negócios comerciais, melhoria e optimização do desempenho organizacional e planos e métodos de marketing, fabrico e distribuição; consultadoria no domínio político; fornecimento de informações relacionadas com questões políticas; serviços de consultadoria e informações em matéria de negócios comerciais; consultadoria em gestão de negócios; consultoria em organização de negócios; fornecimento de informações sobre negócios comerciais e sistemas de rede a partir de índices e bases de dados de informações pesquisáveis, por meio de redes informáticas mundiais de informação ou de outras redes de comunicações; fornecimento de informações comerciais e de comunicação em rede a partir de índices e bases de dados de informações pesquisáveis, especificamente textos, documentos electrónicos, bases de dados, gráficos e informações audiovisuais, através de redes informáticas mundiais ou de outras redes de comunicações; fornecimento de informações sobre negócios comerciais e sistemas de rede no domínio do desenvolvimento pessoal, especificamente actividades de aperfeiçoamento pessoal, realização pessoal, beneficência, filantrópicas, de voluntariado, de serviço público e comunitário e humanitárias; fornecimento de informações sobre negócios comerciais e sistemas de rede no domínio da ligação a organizações e oportunidades de beneficência, filantrópicas, de voluntariado, humanitárias e de serviço público e comunitário através de serviços de redes sociais em linha; pesquisas e consultadoria comerciais nos domínios do desenvolvimento comunitário e de bairro e das ciências políticas; acolhimento de conferências e seminários

para fins de negócios comerciais, consultadoria em matéria de negócios comerciais e desenvolvimento de negócios comerciais; serviços de informações, de assessoria e de consultoria relacionados com todos os serviços atrás referidos.

[540] 商標 Marca :

CONNECT TO OPPORTUNITY

[300] 優先權 Prioridade :

日期Data	編號N.º	國家/地區País/Território
2015/03/24	13873104	歐洲聯盟 União Europeia

[210] 編號 N.º : N/104305

[220] 申請日 Data de pedido : 2015/09/24

[730] 申請人 Requerente : LinkedIn Corporation

地址 Endereço : 2029 Stierlin Court, Mountain View, California 94043, U.S.A.

國籍 Nacionalidade : 美國 Americana

活動 Actividade : 商業及工業 comercial e industrial

[511] 類別 Classe : 36

[511] 服務 Serviços : Negócios financeiros; negócios monetários; análise e consultoria financeiras sob a forma de assistência a empresas, governos, estabelecimentos de ensino e comunidades relativamente a iniciativas financeiras e estratégicas, especificamente elaboração de modelos financeiros, reestruturação, gestão baseada no valor, avaliação, dívida e tomada de participação, alianças e consórcios empresariais, engenharia financeira, opções de activos, cobertura de risco e gestão de risco; angariação de fundos de beneficência; previsão e análise financeiras; serviços de informação, assessoria e consultoria relacionados com todos os serviços atrás referidos.

[540] 商標 Marca :

CONNECT TO OPPORTUNITY

[300] 優先權 Prioridade :

日期Data	編號N.º	國家/地區País/Território
2015/03/24	13873104	歐洲聯盟 União Europeia

[210] 編號 N.º : N/104306

[220] 申請日 Data de pedido : 2015/09/24

[730] 申請人 Requerente : LinkedIn Corporation

地址 Endereço : 2029 Stierlin Court, Mountain View, California 94043, U.S.A.

國籍 Nacionalidade : 美國 Americana

活動 Actividade : 商業及工業 comercial e industrial

[511] 類別 Classe : 38

[511] 服務 Serviços : Serviços de telecomunicações; serviços de telecomunicações, nomeadamente transmissão electrónica de dados, mensagens e informações entre computadores, dispositivos móveis e portáteis e dispositivos de comunicações com e sem fios; serviços de telecomunicações, nomeadamente para permitir aos utilizadores transmitirem mensagens, comentários, conteúdos multimédia, vídeos, filmes cinematográficos, filmes, fotografias, conteúdos de áudio, animação, gravuras, imagens, textos, informações e outros conteúdos criados pelos utilizadores, através de uma rede informática mundial e de outras redes informáticas e de comunicações; fornecimento de ligações de comunicações em linha que transferem os utilizadores para outros sítios web; fornecimento de fóruns, salas de conversação e quadros electrónicos de mensagens em linha para os utilizadores afixarem, pesquisarem, visualiza-

rem, partilharem, criticarem, classificarem e comentarem sobre assuntos do seu interesse; fornecimento de acesso a bases de dados informáticas, electrónicas e em linha; serviços de difusão de áudio, textos, vídeos e multimédia através de redes informáticas e de comunicações electrónicas, nomeadamente carregamento, exibição, apresentação, etiquetagem e transmissão electrónica de dados, áudio e vídeos; fornecimento de acesso a bases de dados informáticas nos domínios do entretenimento e da educação; fornecimento de acesso a bases de dados informáticas no domínio das redes de negócios; fornecimento de meios de telecomunicações que permitem a partilha de blogues, fotografias, vídeos, «podcasts» (ficheiros de áudio) e outros materiais audiovisuais; fornecimento de meios de telecomunicações que permitem a criação e a actualização de páginas web electrónicas pessoais com conteúdos disponibilizados pelos utilizadores; transmissão de informação de bases de dados através de redes de telecomunicações; serviços de informações, de assessoria e de consultadoria relacionados com os serviços atrás referidos.

[540] 商標 Marca :

CONNECT TO OPPORTUNITY

[300] 優先權 Prioridade :

日期Data	編號N.º	國家/地區País/Território
2015/03/24	13873104	歐洲聯盟 União Europeia

[210] 編號 N.º : N/104307

[220] 申請日 Data de pedido : 2015/09/24

[730] 申請人 Requerente : LinkedIn Corporation

地址 Endereço : 2029 Stierlin Court, Mountain View, California 94043, U.S.A.

國籍 Nacionalidade : 美國 Americana

活動 Actividade : 商業及工業 comercial e industrial

[511] 類別 Classe : 41

[511] 服務 Serviços : Formação; serviços de educação e de divertimento; divulgação de informações e fornecimento, patrocínio e acolhimento de seminários, apresentações e grupos de debate, bem como fornecimento de formação nos domínios do desenvolvimento pessoal, desenvolvimento profissional, construção de relações, formação, recrutamento; serviços de edição electrónica para terceiros; serviços de publicação para terceiros; serviços de edição electrónica e em linha; acolhimento de exposições e conferências com fins culturais e educativos; organização e realização de eventos de educação e formação em linha; organização e realização de eventos de educação e formação em linha, especificamente reuniões e seminários virtuais; publicação de relatórios nos domínios das ciências físicas, matemáticas, sociais, políticas, comportamentais e aplicadas, estudos internacionais e ciências técnicas, especificamente estatística e tecnologias da informação, disponíveis através de redes informáticas mundiais; investigação e consultadoria no domínio do desenvolvimento educativo; serviços de informações, de assessoria e de consultadoria relacionados com todos os serviços atrás referidos.

[540] 商標 Marca :

CONNECT TO OPPORTUNITY

[300] 優先權 Prioridade :

日期Data	編號N.º	國家/地區País/Território
2015/03/24	13873104	歐洲聯盟 União Europeia

[210] 編號 N.º : N/104308

[220] 申請日 Data de pedido : 2015/09/24

- [730] 申請人 Requerente : LinkedIn Corporation
 地址 Endereço : 2029 Stierlin Court, Mountain View, California 94043, U.S.A.
 國籍 Nacionalidade : 美國 Americana
 活動 Actividade : 商業及工業 comercial e industrial
- [511] 類別 Classe : 42
- [511] 服務 Serviços : Serviços científicos e tecnológicos bem como serviços de pesquisas e de concepção a eles referentes; serviços de análises e de pesquisas industriais; concepção e desenvolvimento de computadores e de programas de computadores; serviços informáticos, nomeadamente alojamento de recursos electrónicos para terceiros, destinados à organização e direcção de reuniões, eventos e debates interactivos, através da internet ou de outras redes de comunicações; acolhimento de comunidades virtuais para os utilizadores registados organizarem grupos, eventos, participarem em debates e aderirem a redes sociais, profissionais, políticas e comunitárias; hospedagem em linha de conteúdos digitais; hospedagem de aplicações de software para terceiros; alojamento de um sítio web interactivo e de software não descarregável em linha para carregamento, descarregamento, colocação, exibição, visualização, etiquetagem, partilha e transmissão de mensagens, comentários, conteúdos multimédia, vídeos, filmes cinematográficos, filmes, fotografias, conteúdos de áudio, animação, gravuras, imagens, textos, informações e outros conteúdos criados pelos utilizadores; fornecimento de um sítio web contendo software não descarregável nos domínios das redes profissionais e do marketing, emprego, recrutamento, publicidade, marketing e promoção, bem como dos comentários sociais e políticos; fornecimento de software não descarregável permitindo aos utilizadores pesquisarem, localizarem e comunicarem com outros através de redes de comunicações electrónicas para trabalho em rede; serviços de provedor de serviços de aplicação; fornecimento de acesso temporário a software não descarregável; alojamento de páginas web personalizadas contendo informações definidas pelo utilizador, perfis pessoais, áudio e imagens; investigação científica e industrial; programação de computadores; serviços informáticos, nomeadamente serviços de informações personalizadas em linha; autorização relativa à utilização de software; concepção e desenvolvimento de software para terceiros; criação e manutenção de sítios web que fornecem uma comunidade em linha para fins de publicidade e marketing; serviços de pesquisas em química, ciências matemáticas, sociais, políticas, comportamentais e aplicadas; investigação em matéria de ciências técnicas, nomeadamente, serviços de estatística e informática; serviços de grupos de reflexão em linha que permitem às pessoas reunirem-se para recolherem conhecimentos, informações e pesquisas de modo a formularem novas ideias nos domínios das ciências físicas, matemáticas, sociais, políticas, comportamentais e aplicadas, estudos internacionais, ciências técnicas, estatística, tecnologias da informação, negócios comerciais, estratégias de negócios, iniciativas de negócio, desenvolvimento estratégico, tomada de decisões estratégicas, implementação de projectos, serviços comunitários e serviços educativos; investigação no domínio das ciências políticas; serviços de informações, de assessoria e de consultadoria relacionados com todos os serviços atrás referidos.
- [540] 商標 Marca :

CONNECT TO OPPORTUNITY

- [300] 優先權 Prioridade :

日期Data	編號N.º	國家/地區País/Território
2015/03/24	13873104	歐洲聯盟 União Europeia

- [210] 編號 N.º : N/104309
 [220] 申請日 Data de pedido : 2015/09/24

- [730] 申請人 Requerente : LinkedIn Corporation
 地址 Endereço : 2029 Stierlin Court, Mountain View, California 94043, U.S.A.
 國籍 Nacionalidade : 美國 Americana
 活動 Actividade : 商業及工業 comercial e industrial
- [511] 類別 Classe : 45
- [511] 服務 Serviços : Prestação de serviços pessoais e sociais destinados a satisfazer as necessidades dos indivíduos; serviços de apresentação e redes sociais; serviços de redes sociais em linha, permitindo aos utilizadores registados partilharem informações, fotografias, conteúdos de áudio e de vídeo e comunicarem e colaborarem entre si, bem como formarem grupos e aderirem a redes sociais; consultadoria no domínio das ciências políticas destinada a satisfazer as necessidades dos indivíduos; serviços de informações, de assessoria e de consultadoria relacionados com os serviços atrás referidos.

[540] 商標 Marca :

CONNECT TO OPPORTUNITY

[300] 優先權 Prioridade :

日期Data	編號N.º	國家/地區País/Território
2015/03/24	13873104	歐洲聯盟 União Europeia

- [210] 編號 N.º : N/106899
- [220] 申請日 Data de pedido : 2015/12/09
- [730] 申請人 Requerente : ANDROS
 地址 Endereço : Zone Industrielle, 46130 Biars-Sur-Cere, France
 國籍 Nacionalidade : 法國 Francesa
 活動 Actividade : 商業及工業 comercial e industrial
- [511] 類別 Classe : 29
- [511] 產品 Produtos : 肉、魚肉、家禽肉及野味；濃縮肉汁；經保存處理、乾製及烹調之水果及蔬菜；果凍、果醬、果皮醬、糖煮水果；水果蜜餞；冷凍水果；裹有糖霜的水果蜜餞；陳皮；果肉；水果沙拉；水果片；以水果為主的零食；酒漬水果；椰子粉；葡萄乾；乳、乳製品、乳脂（乳製品）、以獸乳為主的乳類飲料、乳酪、鮮乳油起司、發泡奶油、奶油、花生醬、人造奶油、酸乳酪、湯、梅菜、蔬菜製的小菜、乳製品甜點、水果甜點、新鮮乳酪/凝乳製品；乳製布丁和甜點；調味乳；水果酸奶（發酵乳）；含有水果餡的鮮乳油起司；以新鮮乳酪為主的小吃；乳製品烘烤甜點；以水果為主的乳製甜點；混有水果的乳製甜點。

[540] 商標 Marca :

Bonne Maman.

- [210] 編號 N.º : N/106900
- [220] 申請日 Data de pedido : 2015/12/09
- [730] 申請人 Requerente : ANDROS
 地址 Endereço : Zone Industrielle, 46130 Biars-Sur-Cere, France
 國籍 Nacionalidade : 法國 Francesa
 活動 Actividade : 商業及工業 comercial e industrial
- [511] 類別 Classe : 30
- [511] 產品 Produtos : 甜點、杏仁糖、杏仁糊；水果軟糖（糖果）；穀類、麵包、薑餅、食用冰、雪泥（冰）、曲奇餅乾調製品；餅乾；蛋糕；糕點、脆餅、奶油餅乾、棒棒糖、糖果；用於果醬、蜂蜜、冰、軟糖料（糖果）的糖品；軟糖（糖果）；甜食；可可飲料、咖啡飲料、巧克力飲料、除乳品飲料（獸奶）的巧克力

飲料；冷凍酸奶（糖果冰）；冰淇淋；卡士達糕點；布丁；粗麵粉蛋糕，米製糕餅，穀類製成的小菜；混有水果的米製甜點。

[540] 商標 Marca :

Bonne Maman.

[210] 編號 N.º : N/106901

[220] 申請日 Data de pedido : 2015/12/09

[730] 申請人 Requerente : ANDROS

地址 Endereço : Zone Industrielle, 46130 Biars-Sur-Cere, France

國籍 Nacionalidade : 法國 Francesa

活動 Actividade : 商業及工業 comercial e industrial

[511] 類別 Classe : 29

[511] 產品 Produtos : 肉、魚肉、家禽肉及野味；濃縮肉汁；經保存處理、乾製及烹調之水果及蔬菜；果凍、果醬、果皮醬、糖煮水果；水果蜜餞；冷凍水果；裹有糖霜的水果蜜餞；陳皮；果肉；水果沙拉；水果片；以水果為主的零食；酒漬水果；椰子粉；葡萄乾；乳、乳製品、乳脂（乳製品）、以獸乳為主的乳類飲料、乳酪、鮮乳油起司、發泡奶油、奶油、花生醬、人造奶油、酸乳酪、湯、梅菜、蔬菜製的小菜、乳製品甜點、水果甜點、新鮮乳酪/凝乳製品；乳製布丁和甜點；調味乳；水果酸奶（發酵乳）；含有水果餡的鮮乳油起司；以新鮮乳酪為主的小吃；乳製品烘烤甜點；以水果為主的乳製甜點；混有水果的乳製甜點。

[540] 商標 Marca :

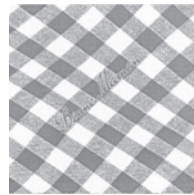

[210] 編號 N.º : N/106902

[220] 申請日 Data de pedido : 2015/12/09

[730] 申請人 Requerente : ANDROS

地址 Endereço : Zone Industrielle, 46130 Biars-Sur-Cere, France

國籍 Nacionalidade : 法國 Francesa

活動 Actividade : 商業及工業 comercial e industrial

[511] 類別 Classe : 30

[511] 產品 Produtos : 甜點、杏仁糖；杏仁糊；水果軟糖（糖果）；穀類、麵包、薑餅、食用冰、雪泥（冰），曲奇餅乾調製品；餅乾；蛋糕；糕點、脆餅、奶油餅乾、棒棒糖、糖果；用於果醬、蜂蜜、冰、軟糖料（糖果）的糖品；軟糖（糖果）；甜食；可可飲料、咖啡飲料、巧克力飲料、除乳品飲料（獸奶）的巧克力飲料；冷凍酸奶（糖果冰）；冰淇淋；卡士達糕點；布丁；粗麵粉蛋糕，米製糕餅，穀類製成的小菜；混有水果的米製甜點。

[540] 商標 Marca :



- [210] 編號 N.º : N/106903
 [220] 申請日 Data de pedido : 2015/12/09
 [730] 申請人 Requerente : ANDROS
 地址 Endereço : Zone Industrielle, 46130 Biars-Sur-Cere, France
 國籍 Nacionalidade : 法國 Francesa
 活動 Actividade : 商業及工業 comercial e industrial
 [511] 類別 Classe : 29
 [511] 產品 Produtos : 肉、魚肉、家禽肉及野味；濃縮肉汁；經保存處理、乾製及烹調之水果及蔬菜；果凍、果醬、果皮醬、糖煮水果；水果蜜餞；冷凍水果；裹有糖霜的水果蜜餞；陳皮；果肉；水果沙拉；水果片；以水果為主的零食；酒漬水果；椰子粉；葡萄乾；乳、乳製品、乳脂（乳製品）、以獸乳為主的乳類飲料、乳酪、鮮乳油起司、發泡奶油、奶油、花生醬、人造奶油、酸乳酪、湯、梅菜、蔬菜製的小菜、乳製品甜點、水果甜點、新鮮乳酪/凝乳製品；乳製布丁和甜點；調味乳；水果酸奶（發酵乳）；含有水果餡的鮮乳油起司；以新鮮乳酪為主的小吃；乳製品烘烤甜點；以水果為主的乳製甜點；混有水果的乳製甜點。
 [540] 商標 Marca :

巧婆婆

- [210] 編號 N.º : N/106904
 [220] 申請日 Data de pedido : 2015/12/09
 [730] 申請人 Requerente : ANDROS
 地址 Endereço : Zone Industrielle, 46130 Biars-Sur-Cere, France
 國籍 Nacionalidade : 法國 Francesa
 活動 Actividade : 商業及工業 comercial e industrial
 [511] 類別 Classe : 30
 [511] 產品 Produtos : 甜點、杏仁糖；杏仁糊；水果軟糖（糖果）；穀類、麵包、薑餅、食用冰、雪泥（冰）、曲奇餅乾調製品；餅乾；蛋糕；糕點、脆餅、奶油餅乾、棒棒糖、糖果；用於果醬、蜂蜜、冰、軟糖料（糖果）的糖品；軟糖（糖果）；甜食；可可飲料、咖啡飲料、巧克力飲料、除乳品飲料（獸奶）的巧克力飲料；冷凍酸奶（糖果冰）；冰淇淋；卡士達糕點；布丁；粗麵粉蛋糕，米製糕餅，穀類製成的小菜；混有水果的米製甜點。
 [540] 商標 Marca :

巧婆婆

- [210] 編號 N.º : N/106905
 [220] 申請日 Data de pedido : 2015/12/09
 [730] 申請人 Requerente : ANDROS
 地址 Endereço : Zone Industrielle, 46130 Biars-Sur-Cere, France
 國籍 Nacionalidade : 法國 Francesa
 活動 Actividade : 商業及工業 comercial e industrial
 [511] 類別 Classe : 29
 [511] 產品 Produtos : 肉、魚肉、家禽肉及野味；濃縮肉汁；經保存處理、乾製及烹調之水果及蔬菜；果凍、果醬、果皮醬、糖煮水果；水果蜜餞；冷凍水果；裹有糖霜的水果蜜餞；陳皮；果肉；水果沙拉；水果片；以水果為主的零食；酒漬水果；椰子粉；葡萄乾；乳、乳製品、乳脂（乳製品）、以獸乳為主的乳類飲料、乳酪、鮮乳油起司、發泡奶油、奶油、花生醬、人造奶油、酸乳酪、湯、梅菜、蔬菜製的

小菜、乳製品甜點、水果甜點、新鮮乳酪/凝乳製品；乳製布丁和甜點；調味乳；水果酸奶（發酵乳）；含有水果餡的鮮乳油起司；以新鮮乳酪為主的小吃；乳製品烘烤甜點；以水果為主的乳製甜點；混有水果的乳製甜點。

[540] 商標 Marca :

BONNE MAMAN

- [210] 編號 N.º : N/106906
 [220] 申請日 Data de pedido : 2015/12/09
 [730] 申請人 Requerente : ANDROS
 地址 Endereço : Zone Industrielle, 46130 Biars-Sur-Cere, France
 國籍 Nacionalidade : 法國 Francesa
 活動 Actividade : 商業及工業 comercial e industrial
 [511] 類別 Classe : 30
 [511] 產品 Produtos : 甜點、杏仁糖、杏仁糊；水果軟糖（糖果）；穀類、麵包、薑餅、食用冰、雪泥（冰）、曲奇餅乾調製品；餅乾；蛋糕；糕點、脆餅、奶油餅乾、棒棒糖、糖果；用於果醬、蜂蜜、冰、軟糖料（糖果）的糖品；軟糖（糖果）；甜食；可可飲料、咖啡飲料、巧克力飲料、除乳品飲料（獸奶）的巧克力飲料；冷凍酸奶（糖果冰）；冰淇淋；卡士達糕點；布丁；粗麵粉蛋糕，米製糕餅，穀類製成的小菜；混有水果的米製甜點。

[540] 商標 Marca :

BONNE MAMAN

- [210] 編號 N.º : N/107458
 [220] 申請日 Data de pedido : 2015/12/29
 [730] 申請人 Requerente : Friesland Brands B.V.
 地址 Endereço : Stationsplein 4 · 3818 LE Amersfoort, The Netherlands
 國籍 Nacionalidade : 荷蘭 Holandesa
 活動 Actividade : 商業及工業 comercial e industrial
 [511] 類別 Classe : 5
 [511] 產品 Produtos : 醫用和獸醫用製劑；醫用營養補充劑；嬰兒食品；不屬別類的膳食補充劑；維生素製劑；已添加或未添加維生素、礦物質、蛋白質和/或碳水化合物的醫用營養食物和飲料；（獸醫用的）動物營養食物、動物用膳食補充劑及營養補充劑；益生元和益生菌（膳食補充劑）；鈣製劑。

[540] 商標 Marca :



[300] 優先權 Prioridade :

日期 Data	編號 N.º	國家/地區 País/Território
2015/10/12	014666168	歐洲聯盟 União Europeia

- [210] 編號 N.º : N/107459
 [220] 申請日 Data de pedido : 2015/12/29
 [730] 申請人 Requerente : Friesland Brands B.V.
 地址 Endereço : Stationsplein 4 · 3818 LE Amersfoort, The Netherlands

- 國籍 Nacionalidade : 荷蘭 Holandesa
 活動 Actividade : 商業及工業 comercial e industrial
 [511] 類別 Classe : 29
 [511] 產品 Produtos : 肉, 魚, 家禽及野味; 肉汁; 不屬別類的肉類替代品; 湯; 不屬別類的土豆製品; 醃漬、乾製及煮熟的水果和蔬菜; 果凍, 果醬; 蛋; 奶製品; 牛奶飲料 (以牛奶為主); 奶製營養食品 (非醫用); 醃漬的奶製品; 奶油醬; 奶及奶製品, 包括脫脂和低熱量的奶及奶製品及其不屬別類的替代品; 奶粉, 無論是否已加糖蒸發 (濃縮) 牛奶; 奶昔; 發酵乳製品; 脫脂乳; 酸奶和酸奶製品; 奶酪, 誇克奶酪; 乳酪及乳酪製品; 奶油, 攪奶油, 酸奶油, 鮮奶油, 咖啡牛奶和奶油 (以奶為主) 以及其不屬別類的替代品, 包括奶精; 卡仕達醬; 不屬別類的以奶製品為主的甜點和慕斯; 自然的或添加水果, 果汁, 調味劑, 堅果, 種子, 茶葉, 香草, 香料, 芥末, 咖啡, 可可, 蜂蜜, 維生素, 礦物質或其它添加劑的奶製品; 含有或不含低脂和/或低熱量的食用油和油脂及它們的混合物; 牛油, 黃油 (奶油醬); 不屬別類的已製備和半製備的餐點 (成分以水果、肉類或乳製品為主), 不屬別類的早餐飲料 (以奶為主), 不屬別類的甜味和鹹味小吃 (成分以水果、肉類或乳製品為主)。
- [540] 商標 Marca :



[300] 優先權 Prioridade :

日期Data	編號N.º	國家/地區País/Território
2015/10/12	014666168	歐洲聯盟 União Europeia

- [210] 編號 N.º : N/107460
 [220] 申請日 Data de pedido : 2015/12/29
 [730] 申請人 Requerente : Friesland Brands B.V.
 地址 Endereço : Stationsplein 4 · 3818 LE Amersfoort, The Netherlands
 國籍 Nacionalidade : 荷蘭 Holandesa
 活動 Actividade : 商業及工業 comercial e industrial
 [511] 類別 Classe : 30
 [511] 產品 Produtos : 巧克力和咖啡飲料, 包括低熱量的巧克力牛奶 (非奶為主) 和咖啡飲料及其不屬別類的製作配料; 以蜂蜜為主製成的食品 (不屬別類的); 含茶, 巧克力, 可可或咖啡, 也含有蜂蜜及其製作配料的飲料 (不屬別類的); 麵粉及穀類製品, 包括穀物棒; 含有牛奶或奶製品的粥; 不屬別類的醬 (調味品); 不屬別類的已添加或未添加水果、果汁、堅果或其它添加劑或調味劑以及牛奶的布丁, 巴伐利亞奶油布丁, 甜點慕斯; 不屬別類的烘焙食品; 烹飪用葡萄糖漿及粉末; 冰淇淋; 調味醬汁; 冰淇淋粉; 冰淇淋凝結劑; 用於製造冰淇淋的冰淇淋液體混合物和冰淇淋粉; 用於製作食物的粉末狀調味料; 不屬別類的已製備和半製備的餐點 (成分以麵粉或穀類為主)。
- [540] 商標 Marca :



[300] 優先權 Prioridade :

日期Data	編號N.º	國家/地區País/Território
2015/10/12	014666168	歐洲聯盟 União Europeia

- [210] 編號 N.º : N/107538
 [220] 申請日 Data de pedido : 2015/12/31
 [730] 申請人 Requerente : THE STUDIO (HK) LIMITED

- 地址 Endereço : Unit 907, 9/F., Riley House, 88 Lei Muk Road, Kwai Chung, New Territories, Hong Kong
 國籍 Nacionalidade : 根據香港法例成立 Constituída segundo as leis de H.K.
 活動 Actividade : 商業及工業 comercial e industrial
 [511] 類別 Classe : 29
 [511] 產品 Produtos : 牛奶飲料(以牛奶為主)、牛奶、酸奶、奶茶(以奶為主)、可可牛奶(以奶為主)、牛奶製品、奶油(奶製品)、奶粉、蛋白質牛奶、白朮牛奶。
 [540] 商標 Marca :

DrinkaZine

- [210] 編號 N.º : N/107539
 [220] 申請日 Data de pedido : 2015/12/31
 [730] 申請人 Requerente : THE STUDIO (HK) LIMITED
 地址 Endereço : Unit 907, 9/F., Riley House, 88 Lei Muk Road, Kwai Chung, New Territories, Hong Kong
 國籍 Nacionalidade : 根據香港法例成立 Constituída segundo as leis de H.K.
 活動 Actividade : 商業及工業 comercial e industrial
 [511] 類別 Classe : 35
 [511] 服務 Serviços : 市場行銷; 商業管理輔助; 文祕; 將資訊編入電腦資料庫; 對購買訂單進行行政處理; 貨物展出; 通過郵購訂單進行的廣告宣傳; 為零售目的在通訊媒體上展示商品; 進出口代理; 替他人推銷; 替他人採購(替他人購買商品或服務); 為商品和服務的買賣雙方提供線上市場。
 [540] 商標 Marca :

DrinkaZine

- [210] 編號 N.º : N/107561
 [220] 申請日 Data de pedido : 2016/01/05
 [730] 申請人 Requerente : Swisse Wellness Pty Ltd.
 地址 Endereço : 36-38 Gipps St, Collingwood VIC 3066 Australia
 國籍 Nacionalidade : 澳大利亞 Australiana
 活動 Actividade : 商業及工業 comercial e industrial
 [511] 類別 Classe : 3
 [511] 產品 Produtos : Preparações para os cuidados da pele; cosméticos; sabões; cremes e loções para uso cosmético; produtos de perfumaria; kits de cosméticos, tintas para uso cosmético; loções, pomadas, champôs para os cabelos e produtos para os cuidados dos cabelos; dentífricos; preparações para barbear; loções para depois de barbear; produtos de higiene pessoal; desodorizantes para uso pessoal; adstringentes para uso cosmético; águas perfumadas e aromáticas para uso pessoal; perfumes e água-de-colónia; gorduras e geles de petróleo para fins cosméticos; produtos de maquilhagem e preparações de maquilhagem de todos os tipos; sais de banho não para uso medicinal e preparações cosméticas para o banho; depilatórios; máscaras de beleza e de limpeza para o rosto; tónicos e produtos de limpeza da pele para uso cosmético; óleos essenciais para fins cosméticos.
 [540] 商標 Marca :

斯维仕

- [210] 編號 N.º : N/107562
- [220] 申請日 Data de pedido : 2016/01/05
- [730] 申請人 Requerente : Swisse Wellness Pty Ltd.
 地址 Endereço : 36-38 Gipps St, Collingwood VIC 3066 Australia
 國籍 Nacionalidade : 澳大利亞 Australiana
 活動 Actividade : 商業及工業 comercial e industrial
- [511] 類別 Classe : 5
- [511] 產品 Produtos : Alimentos e substâncias dietéticas para uso medicinal; suplementos dietéticos; suplementos nutricionais; vitaminas, suplementos vitamínicos e preparações de vitaminas; aditivos minerais, suplementos alimentares de minerais, preparações de minerais; preparações estimulantes feitas de vitaminas; preparações estimulantes feitas de minerais; remédios à base de ervas; suplementos alimentares de proteínas; oligoelementos para uso humano; bebidas energéticas (suplementos alimentares); substitutos de refeições nutricionais; alimentos para bebés; bebidas para bebés; preparações farmacêuticas; medicamentos; preparações medicinais; suplementos alimentares medicinais; aditivos alimentares medicinais; preparações nutricionais para uso medicinal; bebidas adaptadas para uso medicinal; preparações dermatológicas (medicinais); preparações para a pele (medicinais); preparações de protecção solar para uso medicinal; produtos para uso medicinal nos cuidados solares da pele; produtos para depois da exposição solar (medicinais); produtos higiénicos para uso medicinal; preparações homeopáticas; sais homeopáticos; produtos anti-sépticos; produtos anti-sépticos para os cuidados do corpo; produtos desinfectantes; sais minerais para banhos para uso medicinal; preparações terapêuticas para o banho; preparações para banhos medicinais.
- [540] 商標 Marca :

斯维仕

- [210] 編號 N.º : N/107563
- [220] 申請日 Data de pedido : 2016/01/05
- [730] 申請人 Requerente : Swisse Wellness Pty Ltd.
 地址 Endereço : 36-38 Gipps St, Collingwood VIC 3066 Australia
 國籍 Nacionalidade : 澳大利亞 Australiana
 活動 Actividade : 商業及工業 comercial e industrial
- [511] 類別 Classe : 29
- [511] 產品 Produtos : Produtos alimentares incluídos nesta classe nomeadamente sementes comestíveis, sementes de chia comestíveis, frutos de casca rija comestíveis, frutos secos, legumes secos, proteínas, suplementos dietéticos de proteínas, produtos de coco, produtos lácteos, alimentos de snack à base de frutos, incluindo versões orgânicas destes produtos alimentares; alimentos orgânicos e alimentos de snack orgânicos incluídos nesta classe nomeadamente sementes comestíveis de chia, frutos de casca rija, frutos secos, legumes secos, proteínas, suplementos dietéticos de proteínas, produtos de coco, produtos lácteos, alimentos de snack à base de frutos; barras alimentares à base de frutos secos.
- [540] 商標 Marca :

斯维仕

- [210] 編號 N.º : N/107564
- [220] 申請日 Data de pedido : 2016/01/05
- [730] 申請人 Requerente : Swisse Wellness Pty Ltd.
地址 Endereço : 36-38 Gipps St, Collingwood VIC 3066 Australia
國籍 Nacionalidade : 澳大利亞 Australiana
活動 Actividade : 商業及工業 comercial e industrial
- [511] 類別 Classe : 30
- [511] 產品 Produtos : Produtos alimentares incluídos nesta classe nomeadamente grãos processados (cereais), grãos processados (sementes), cacau em pó, bebidas feitas a partir de cacau, barras de cereais ricas em proteína, barras alimentares contendo grãos, barras alimentares à base de cereais incluindo versões orgânicas destes produtos alimentares; alimentos orgânicos e alimentos de snack orgânicos incluídos nesta classe nomeadamente grãos processados (cereais), grãos processados (sementes), cacau em pó, bebidas feitas a partir de cacau, barras de cereais ricas em proteínas, barras alimentares contendo grãos, barras alimentares à base de cereais; excluindo confeitaria onde o chocolate é o principal ou único ingrediente.
- [540] 商標 Marca :

斯维仕

- [210] 編號 N.º : N/107640
- [220] 申請日 Data de pedido : 2016/01/08
- [730] 申請人 Requerente : 史偉莎國際管理有限公司
LBS INTERNATIONAL MANAGEMENT LIMITED
地址 Endereço : 香港九龍新蒲崗爵祿街33A-37A號百勝工廠大廈1樓A及B室
Units A & B, 1st Floor, Victorious Factory Building, 33A-37A Tseuk Luk Street, San Po Kong, Kowloon, Hong Kong
國籍 Nacionalidade : 根據香港法例成立 Constituída segundo as leis de H.K.
活動 Actividade : 商業及工業 comercial e industrial
- [511] 類別 Classe : 37
- [511] 服務 Serviços : 洗手間清潔及滅蟲服務。
- [540] 商標 Marca :



- [210] 編號 N.º : N/107725
- [220] 申請日 Data de pedido : 2016/01/12
- [730] 申請人 Requerente : 常熟通潤汽車零部件股份有限公司
地址 Endereço : 中國江蘇省常熟經濟開發區新龍騰工業園
國籍 Nacionalidade : 中國 Chinesa
活動 Actividade : 商業 comercial
- [511] 類別 Classe : 7
- [511] 產品 Produtos : 電梯(滑雪運送機除外); 電梯(升降機); 升降設備; 可移動樓梯(自動扶梯); 卡車用千斤頂; 貨車用千斤頂; 電動手操作鑽孔器; 液壓手動工具; 手動液壓機; 紡織工業用機器。

[540] 商標 Marca :



[210] 編號 N.º : N/108312
 [220] 申請日 Data de pedido : 2016/01/28
 [730] 申請人 Requerente : CODECOSME INTERNATIONAL CO., LTD.
 地址 Endereço : 12, Dosan-daero 15 gil, Gangnam-gu, Seoul
 國籍 Nacionalidade : 南韓 Sul-Coreana
 活動 Actividade : 商業及工業 comercial e industrial
 [511] 類別 Classe : 3
 [511] 產品 Produtos : 化妝品; 護膚用化妝劑; 化妝劑; 洗澡用化妝品; 化妝用雪花膏; 乳液; 皮膚增白霜; 睫毛膏; 眼影膏; 眼線筆; 粉底霜; 粉餅 (化妝品); 隔離霜; 防曬霜; 唇彩; 口紅; 洗髮精; 化妝水; 化妝粉; 香水; 香皂; 指甲油; 假睫毛。
 [540] 商標 Marca :

moonshot

[210] 編號 N.º : N/108627
 [220] 申請日 Data de pedido : 2016/02/03
 [730] 申請人 Requerente : The Sporn Company
 地址 Endereço : 227 Main Street, Burlington, Vermont 05401, Estados Unidos da América
 國籍 Nacionalidade : 美國 Americana
 活動 Actividade : 商業 comercial
 [511] 類別 Classe : 35
 [511] 服務 Serviços : Serviços de loja online de venda a retalho online disponibilizando joalharia e diamantes; serviços de loja online de venda grossista disponibilizando joalharia e diamantes.
 [540] 商標 Marca :

DEVOTION

[300] 優先權 Prioridade :

日期Data	編號N.º	國家/地區País/Território
2015/08/03	86/712,889	美國 Estados Unidos da América

[210] 編號 N.º : N/108691
 [220] 申請日 Data de pedido : 2016/02/05
 [730] 申請人 Requerente : 葉紹文
 Ip Sio Man
 地址 Endereço : 澳門提督馬路16A號B舖地下
 國籍 Nacionalidade : 中國 Chinesa
 活動 Actividade : 商業 comercial
 [511] 類別 Classe : 29
 [511] 產品 Produtos : 肉, 魚, 家禽及野味, 肉汁, 醃漬, 乾製及煮熟的水果和蔬菜, 果凍, 果醬, 蜜餞, 蛋, 奶及乳製品, 食用油和油脂食品。

[540] 商標 Marca :



[591] 商標顏色 Cores de marca : 黑色, 橙紅色, 如圖所示。

[210] 編號 N.º : N/108692

[220] 申請日 Data de pedido : 2016/02/05

[730] 申請人 Requerente : 葉紹文

Ip Sio Man

地址 Endereço : 澳門提督馬路16A號B舖地下

國籍 Nacionalidade : 中國 Chinesa

活動 Actividade : 商業 comercial

[511] 類別 Classe : 30

[511] 產品 Produtos : 咖啡, 茶, 可可, 糖, 米, 食用澱粉, 西米, 咖啡代用品, 麵粉及穀類製品, 麵包, 糕點、月餅及糖果, 冰製食品 (尤其包括雪糕), 蜂蜜, 糖漿, 鮮酵母, 發酵粉, 食鹽, 芥末, 醋, 沙司 (調味品), 調味用香料, 飲用冰, 粽子, 中西式點心 (糕點)。

[540] 商標 Marca :



[591] 商標顏色 Cores de marca : 黑色, 橙紅色, 如圖所示。

[210] 編號 N.º : N/108693

[220] 申請日 Data de pedido : 2016/02/05

[730] 申請人 Requerente : 葉紹文

Ip Sio Man

地址 Endereço : 澳門提督馬路16A號B舖地下

國籍 Nacionalidade : 中國 Chinesa

活動 Actividade : 商業 comercial

[511] 類別 Classe : 39

[511] 服務 Serviços : 商品包裝和貯藏, 食品包裝, 產品包裝, 禮品包裝。

[540] 商標 Marca :



[591] 商標顏色 Cores de marca : 黑色, 橙紅色, 如圖所示。

[210] 編號 N.º : N/108694

[220] 申請日 Data de pedido : 2016/02/05

[730] 申請人 Requerente : 葉紹文

Ip Sio Man

地址 Endereço : 澳門提督馬路16A號B舖地下

國籍 Nacionalidade : 中國 Chinesa

活動 Actividade : 商業 comercial

- [511] 類別 Classe : 43
 [511] 服務 Serviços : 提供食物和飲料服務、備辦宴席、自助餐廳、餐廳、餐館、飯店、自助餐館、快餐館、酒吧。
 [540] 商標 Marca :



- [591] 商標顏色 Cores de marca : 黑色·橙紅色·如圖所示。

- [210] 編號 N.º : N/108794
 [220] 申請日 Data de pedido : 2016/02/12
 [730] 申請人 Requerente : Montblanc-Simplo GmbH
 地址 Endereço : Hellgrundweg 100, 22525 Hamburg, Germany
 國籍 Nacionalidade : 德國 Alemã
 活動 Actividade : 商業及工業 comercial e industrial
 [511] 類別 Classe : 9
 [511] 產品 Produtos : Sacos para computadores portáteis; cronómetros (aparelhos de registo do tempo); aparelhos para verificar correios por carimbar; caixas registadoras; distribuidor de bilhetes; etiquetas electrónicas para mercadorias; máquinas de fax; aparelhos para pesar; régua (aparelhos de medição); quadros para afixar avisos electrónicos; estojos para telefones; aparelhos para reproduzir sons; máquinas fotográficas (fotografia); aparelhos de medição; aparelhos e instrumentos ópticos; cabos eléctricos; semicondutores; circuitos impressos; condutores eléctricos; interruptores eléctricos; ecrã monitor de vídeo; aparelhos de controlo remoto; fibras ópticas; aparelhos eléctricos de controlo remoto para operação industrial; pára-raios; aparelhos por electrólise; bombas de incêndio; aparelhos de raio-X, sem ser para uso médico; aparelhos anti-acidentes para uso pessoal; aparelhos anti-roubos electrónicos; óculos; óculos de sol; baterias; filmes (impressos); ímanes ornamentais; vestuário de aquecimento eléctrico.

- [540] 商標 Marca :

万宝龙大班

- [300] 優先權 Prioridade :

日期Data	編號N.º	國家/地區País/Território
2015/09/06	17824890	中國 China

- [210] 編號 N.º : N/108795
 [220] 申請日 Data de pedido : 2016/02/12
 [730] 申請人 Requerente : Montblanc-Simplo GmbH
 地址 Endereço : Hellgrundweg 100, 22525 Hamburg, Germany
 國籍 Nacionalidade : 德國 Alemã
 活動 Actividade : 商業及工業 comercial e industrial
 [511] 類別 Classe : 14
 [511] 產品 Produtos : Metais preciosos, não trabalhados ou semi-trabalhados; guarda-jóias; botões de punho; ornamentos (joalheria); molas para gravata; artigos de joalheria; relógios; correia de relógios; cronómetros; relógios de parede e de mesa.

[540] 商標 Marca :

万宝龙大班

[300] 優先權 Prioridade :

日期Data	編號N.º	國家/地區País/Território
2015/09/06	17824890	中國 China

[210] 編號 N.º : N/108796

[220] 申請日 Data de pedido : 2016/02/12

[730] 申請人 Requerente : Montblanc-Simplo GmbH

地址 Endereço : Hellgrundweg 100, 22525 Hamburg, Germany

國籍 Nacionalidade : 德國 Alemã

活動 Actividade : 商業及工業 comercial e industrial

[511] 類別 Classe : 16

[511] 產品 Produtos : Papel; artigos de impressão; etiquetas para bagagem em couro; publicações impressas; quadros; papel de embrulho; artigos de escritório, excepto mobiliário; instrumentos de escrita; canetas; materiais de desenho; giz para escrever; materiais para modelagem; rosários.

[540] 商標 Marca :

万宝龙大班

[300] 優先權 Prioridade :

日期Data	編號N.º	國家/地區País/Território
2015/09/06	17824890	中國 China

[210] 編號 N.º : N/108797

[220] 申請日 Data de pedido : 2016/02/12

[730] 申請人 Requerente : Montblanc-Simplo GmbH

地址 Endereço : Hellgrundweg 100, 22525 Hamburg, Germany

國籍 Nacionalidade : 德國 Alemã

活動 Actividade : 商業及工業 comercial e industrial

[511] 類別 Classe : 18

[511] 產品 Produtos : Couro, em bruto e semi-trabalhado; malas de viagem (couro); sacos de mão; carteiras; guarnições de couro para mobiliário; correias de couro; chapéus-de-chuva; bengalas; acessórios para selaria; tripas para fazer salsichas.

[540] 商標 Marca :

万宝龙大班

[300] 優先權 Prioridade :

日期Data	編號N.º	國家/地區País/Território
2015/09/06	17824890	中國 China

[210] 編號 N.º : N/108964

[220] 申請日 Data de pedido : 2016/02/17

[730] 申請人 Requerente : 浙江蘇泊爾股份有限公司

ZHEJIANG SUPOR CO., LTD.

地址 Endereço : 中國浙江省玉環縣大麥嶼經濟開發區
Damaiyu Economic Investment Zone, Yuhuan, Zhejiang, People's Republic of China

國籍 Nacionalidade : 中國 Chinesa

活動 Actividade : 商業 comercial

[511] 類別 Classe : 6

[511] 產品 Produtos : 金屬墊圈; 存儲和運輸用金屬容器; 金屬栓; 釘子; 金屬鈎 (扣釘); 金屬螺絲; 金屬鉚釘; 普通金屬扣 (五金器具); 金屬螺母; 金屬標誌牌。

[540] 商標 Marca :

SUPOR

[210] 編號 N.º : N/108965

[220] 申請日 Data de pedido : 2016/02/17

[730] 申請人 Requerente : 浙江蘇泊爾股份有限公司
ZHEJIANG SUPOR CO., LTD.

地址 Endereço : 中國浙江省玉環縣大麥嶼經濟開發區
Damaiyu Economic Investment Zone, Yuhuan, Zhejiang, People's Republic of China

國籍 Nacionalidade : 中國 Chinesa

活動 Actividade : 商業 comercial

[511] 類別 Classe : 7

[511] 產品 Produtos : 豆漿機; 食物料理機; 家用電動榨水果機; 家用電動攪拌機; 家用電動打蛋器; 廚房用電動碾磨機; 電攪拌器; 和麵機; 切麵包機; 洗碗機; 壓麵機; 吸塵器; 非手動磨咖啡機; 食品加工機 (電動)。

[540] 商標 Marca :

SUPOR

[210] 編號 N.º : N/108966

[220] 申請日 Data de pedido : 2016/02/17

[730] 申請人 Requerente : 浙江蘇泊爾股份有限公司
ZHEJIANG SUPOR CO., LTD.

地址 Endereço : 中國浙江省玉環縣大麥嶼經濟開發區
Damaiyu Economic Investment Zone, Yuhuan, Zhejiang, People's Republic of China

國籍 Nacionalidade : 中國 Chinesa

活動 Actividade : 商業 comercial

[511] 類別 Classe : 8

[511] 產品 Produtos : 刀; 餐具 (刀、叉和匙); 菜刀; 剪刀; 剃鬚刀; 美甲刀; 熨斗; 卷髮用手工具; 毛球修剪器; 手工操作的手工具; 電力和非電力脫毛器; 修指甲成套工具; 卷睫毛夾; 燙皺褶用熨斗。

[540] 商標 Marca :

SUPOR

[210] 編號 N.º : N/108967

[220] 申請日 Data de pedido : 2016/02/17

- [730] 申請人 Requerente : 浙江蘇泊爾股份有限公司
ZHEJIANG SUPOR CO., LTD.
- 地址 Endereço : 中國浙江省玉環縣大麥嶼經濟開發區
Damaiyu Economic Investment Zone, Yuhuan, Zhejiang, People's Republic of China
- 國籍 Nacionalidade : 中國 Chinesa
- 活動 Actividade : 商業 comercial
- [511] 類別 Classe : 9
- [511] 產品 Produtos : 秤;計時器(時間記錄裝置);報警器;計算機程序(可下載軟件);衡量器具;電子監控裝置;恆溫器;量具;網絡通訊設備;聲音傳送裝置;遙控裝置;計算機;自動定時開關;電捲髮器。
- [540] 商標 Marca :

SUPOR

- [210] 編號 N.º : N/108968
- [220] 申請日 Data de pedido : 2016/02/17
- [730] 申請人 Requerente : 浙江蘇泊爾股份有限公司
ZHEJIANG SUPOR CO., LTD.
- 地址 Endereço : 中國浙江省玉環縣大麥嶼經濟開發區
Damaiyu Economic Investment Zone, Yuhuan, Zhejiang, People's Republic of China
- 國籍 Nacionalidade : 中國 Chinesa
- 活動 Actividade : 商業 comercial
- [511] 類別 Classe : 10
- [511] 產品 Produtos : 按摩器;醫用薰蒸設備;按摩用手套;外科儀器和器械;醫療器械和儀器;殺菌消毒器械;理療設備;奶瓶;吸奶器;彈性繃帶。
- [540] 商標 Marca :

SUPOR

- [210] 編號 N.º : N/108969
- [220] 申請日 Data de pedido : 2016/02/17
- [730] 申請人 Requerente : 浙江蘇泊爾股份有限公司
ZHEJIANG SUPOR CO., LTD.
- 地址 Endereço : 中國浙江省玉環縣大麥嶼經濟開發區
Damaiyu Economic Investment Zone, Yuhuan, Zhejiang, People's Republic of China
- 國籍 Nacionalidade : 中國 Chinesa
- 活動 Actividade : 商業 comercial
- [511] 類別 Classe : 11
- [511] 產品 Produtos : 電炊具;電飯煲;高壓煲(電加壓炊具);電熱水壺;電磁爐;電烤盤;電炖鍋;電蒸鍋;電炸鍋;電烤箱;微波爐;電蒸箱;煎烤機;燃氣灶;抽油煙機;消毒碗櫃;電熱水瓶;熱水器;電暖器;電吹風;織物蒸汽掛燙機;煮蛋器;電力煮咖啡機;製麵包機;蒸臉器具(蒸汽浴);潤濕空氣裝置;電風扇;多功能鍋;消毒設備;空氣過濾設備;除濕器;加濕器;烹調用裝置和設備;空氣淨化器;水淨化設備和機器加熱裝置;取暖器;冷卻設備和裝置;空氣調節設備;電咖啡滲濾器。
- [540] 商標 Marca :

SUPOR

- [210] 編號 N.º : N/108970
 [220] 申請日 Data de pedido : 2016/02/17
 [730] 申請人 Requerente : 浙江蘇泊爾股份有限公司
 ZHEJIANG SUPOR CO., LTD.
 地址 Endereço : 中國浙江省玉環縣大麥嶼經濟開發區
 Damaiyu Economic Investment Zone, Yuhuan, Zhejiang, People's Republic of China
 國籍 Nacionalidade : 中國 Chinesa
 活動 Actividade : 商業 comercial
 [511] 類別 Classe : 21
 [511] 產品 Produtos : 非電氣炊具;炒鍋;煎鍋;蒸鍋;湯鍋;烤盤;陶瓷鍋;玻璃鍋;砂鍋;石鍋;非電力壓力鍋(高壓鍋);食物保溫容器;非電熱壺;非電燒水壺;水杯;保溫杯;保溫桶;保溫壺;隔熱容器;餐具(刀、叉、匙除外);食物保溫容器;洗菜盆;面盆;砧板;開瓶器(電或非電);領帶壓平器;手動清潔器具;熨斗架;熨衣板;化妝用具;電梳;清掃器;家用非電動打蛋器;廚房用具;非電高壓鍋(加壓炊具);烹飪鍋;非電蒸鍋;廚房容器;梳子;牙刷;杯;日用瓷器(包括盆、碗、盤、壺、餐具、缸、壇、罐);烤盤(烹飪用具);麵條機(手動);家用器皿;成套杯、碗、碟;水瓶;飲用器皿。
 [540] 商標 Marca :

SUPOR

- [210] 編號 N.º : N/108971
 [220] 申請日 Data de pedido : 2016/02/17
 [730] 申請人 Requerente : 浙江蘇泊爾股份有限公司
 ZHEJIANG SUPOR CO., LTD.
 地址 Endereço : 中國浙江省玉環縣大麥嶼經濟開發區
 Damaiyu Economic Investment Zone, Yuhuan, Zhejiang, People's Republic of China
 國籍 Nacionalidade : 中國 Chinesa
 活動 Actividade : 商業 comercial
 [511] 類別 Classe : 26
 [511] 產品 Produtos : 捲髮器(非手工具);捲髮紙;捲髮夾;花邊;頭髮裝飾品;拉鏈;鈕扣;假髮;兒童牽引帶;針。
 [540] 商標 Marca :

SUPOR

- [210] 編號 N.º : N/108972
 [220] 申請日 Data de pedido : 2016/02/17
 [730] 申請人 Requerente : 浙江蘇泊爾股份有限公司
 ZHEJIANG SUPOR CO., LTD.
 地址 Endereço : 中國浙江省玉環縣大麥嶼經濟開發區
 Damaiyu Economic Investment Zone, Yuhuan, Zhejiang, People's Republic of China
 國籍 Nacionalidade : 中國 Chinesa
 活動 Actividade : 商業 comercial
 [511] 類別 Classe : 6
 [511] 產品 Produtos : 金屬墊圈;存儲和運輸用金屬容器;金屬栓;釘子;金屬鈎(扣釘);金屬螺絲;金屬鉚釘;普通金屬扣(五金器具);金屬螺母;金屬標誌牌。

[540] 商標 Marca :

苏泊尔

[210] 編號 N.º : N/108973

[220] 申請日 Data de pedido : 2016/02/17

[730] 申請人 Requerente : 浙江蘇泊爾股份有限公司

ZHEJIANG SUPOR CO., LTD.

地址 Endereço : 中國浙江省玉環縣大麥嶼經濟開發區

Damaiyu Economic Investment Zone, Yuhuan, Zhejiang, People's Republic of China

國籍 Nacionalidade : 中國 Chinesa

活動 Actividade : 商業 comercial

[511] 類別 Classe : 7

[511] 產品 Produtos : 豆漿機; 食物料理機; 家用電動榨水果機; 家用電動攪拌機; 家用電動打蛋器; 廚房用電動碾磨機; 電攪拌器; 和麵機; 切麵包機; 洗碗機; 壓麵機; 吸塵器; 非手動磨咖啡機; 食品加工機(電動)。

[540] 商標 Marca :

苏泊尔

[210] 編號 N.º : N/108974

[220] 申請日 Data de pedido : 2016/02/17

[730] 申請人 Requerente : 浙江蘇泊爾股份有限公司

ZHEJIANG SUPOR CO., LTD.

地址 Endereço : 中國浙江省玉環縣大麥嶼經濟開發區

Damaiyu Economic Investment Zone, Yuhuan, Zhejiang, People's Republic of China

國籍 Nacionalidade : 中國 Chinesa

活動 Actividade : 商業 comercial

[511] 類別 Classe : 8

[511] 產品 Produtos : 刀; 餐具(刀、叉和匙); 菜刀; 剪刀; 剃鬚刀; 美甲刀; 熨斗; 捲髮用手工具; 毛球修剪器; 手工操作的手工具; 電力和非電力脫毛器; 修指甲成套工具; 捲睫毛夾; 燙皺褶用熨斗。

[540] 商標 Marca :

苏泊尔

[210] 編號 N.º : N/108975

[220] 申請日 Data de pedido : 2016/02/17

[730] 申請人 Requerente : 浙江蘇泊爾股份有限公司

ZHEJIANG SUPOR CO., LTD.

地址 Endereço : 中國浙江省玉環縣大麥嶼經濟開發區

Damaiyu Economic Investment Zone, Yuhuan, Zhejiang, People's Republic of China

國籍 Nacionalidade : 中國 Chinesa

活動 Actividade : 商業 comercial

- [511] 類別 Classe : 9
[511] 產品 Produtos : 秤;計時器(時間記錄裝置);報警器;計算機程序(可下載軟件);衡量器具;電子監控裝置;恆溫器;量具;網絡通訊設備;聲音傳送裝置;遙控裝置;計算機;自動定時開關;電捲髮器。
[540] 商標 Marca :

苏泊尔

- [210] 編號 N.º : N/108976
[220] 申請日 Data de pedido : 2016/02/17
[730] 申請人 Requerente : 浙江蘇泊爾股份有限公司
ZHEJIANG SUPOR CO., LTD.
地址 Endereço : 中國浙江省玉環縣大麥嶼經濟開發區
Damaiyu Economic Investment Zone, Yuhuan, Zhejiang, People's Republic of China
國籍 Nacionalidade : 中國 Chinesa
活動 Actividade : 商業 comercial
[511] 類別 Classe : 10
[511] 產品 Produtos : 按摩器;醫用薰蒸設備;按摩用手套;外科儀器和器械;醫療器械和儀器;殺菌消毒器械;理療設備;奶瓶;吸奶器;彈性繃帶。
[540] 商標 Marca :

苏泊尔

- [210] 編號 N.º : N/108977
[220] 申請日 Data de pedido : 2016/02/17
[730] 申請人 Requerente : 浙江蘇泊爾股份有限公司
ZHEJIANG SUPOR CO., LTD.
地址 Endereço : 中國浙江省玉環縣大麥嶼經濟開發區
Damaiyu Economic Investment Zone, Yuhuan, Zhejiang, People's Republic of China
國籍 Nacionalidade : 中國 Chinesa
活動 Actividade : 商業 comercial
[511] 類別 Classe : 11
[511] 產品 Produtos : 電炊具;電飯煲;高壓煲(電加壓炊具);電熱水壺;電磁爐;電烤盤;電炖鍋;電蒸鍋;電炸鍋;電烤箱;微波爐;電蒸箱;煎烤機;燃氣灶;抽油煙機;消毒碗櫃;電熱水瓶;熱水器;電暖器;電吹風;織物蒸汽掛燙機;煮蛋器;電力煮咖啡機;製麵包機;蒸臉器具(蒸汽浴);潤濕空氣裝置;電風扇;多功能鍋;消毒設備;空氣過濾設備;除濕器;加濕器;烹調用裝置和設備;空氣淨化器;水淨化設備和機器加熱裝置;取暖器;冷卻設備和裝置;空氣調節設備;電咖啡滲濾器。
[540] 商標 Marca :

苏泊尔

- [210] 編號 N.º : N/108978
[220] 申請日 Data de pedido : 2016/02/17

- [730] 申請人 Requerente : 浙江蘇泊爾股份有限公司
ZHEJIANG SUPOR CO., LTD.
- 地址 Endereço : 中國浙江省玉環縣大麥嶼經濟開發區
Damaiyu Economic Investment Zone, Yuhuan, Zhejiang, People's Republic of China
- 國籍 Nacionalidade : 中國 Chinesa
- 活動 Actividade : 商業 comercial
- [511] 類別 Classe : 21
- [511] 產品 Produtos : 非電氣炊具;炒鍋;煎鍋;蒸鍋;湯鍋;烤盤;陶瓷鍋;玻璃鍋;砂鍋;石鍋;非電力壓力鍋(高壓鍋);食物保溫容器;非電熱壺;非電燒水壺;水杯;保溫杯;保溫桶;保溫壺;隔熱容器;餐具(刀、叉、匙除外);食物保溫容器;洗菜盆;面盆;砧板;開瓶器(電或非電);領帶壓平器;手動清潔器具;熨斗架;熨衣板;化妝用具;電梳;清掃器;家用非電動打蛋器;廚房用具;非電高壓鍋(加壓炊具);烹飪鍋;非電蒸鍋;廚房容器;梳子;牙刷;杯;日用瓷器(包括盆、碗、盤、壺、餐具、缸、壇、罐);烤盤(烹飪用具);麵條機(手動);家用器皿;成套杯、碗、碟;水瓶;飲用器皿。
- [540] 商標 Marca :

苏泊尔

- [210] 編號 N.º : N/108979
- [220] 申請日 Data de pedido : 2016/02/17
- [730] 申請人 Requerente : 浙江蘇泊爾股份有限公司
ZHEJIANG SUPOR CO., LTD.
- 地址 Endereço : 中國浙江省玉環縣大麥嶼經濟開發區
Damaiyu Economic Investment Zone, Yuhuan, Zhejiang, People's Republic of China
- 國籍 Nacionalidade : 中國 Chinesa
- 活動 Actividade : 商業 comercial
- [511] 類別 Classe : 26
- [511] 產品 Produtos : 捲髮器(非手工具);捲髮紙;捲髮夾;花邊;頭髮裝飾品;拉鏈;鈕扣;假髮;兒童牽引帶;針。
- [540] 商標 Marca :

苏泊尔

- [210] 編號 N.º : N/108994
- [220] 申請日 Data de pedido : 2016/02/17
- [730] 申請人 Requerente : BELL & ROSS B.V.
- 地址 Endereço : Gustav Mahlerlaan 1001, 1082 MK Amsterdam, Países Baixos
- 國籍 Nacionalidade : 荷蘭 Holandesa
- 活動 Actividade : 商業及工業 comercial e industrial
- [511] 類別 Classe : 9
- [511] 產品 Produtos : Relógios com função de telecomunicações integrada (Smartwatches); relógios usados para comunicação de dados com smartphones (Smartwatches).
- [540] 商標 Marca :

Bell & Ross

- [210] 編號 N.º : N/108995
 [220] 申請日 Data de pedido : 2016/02/17
 [730] 申請人 Requerente : BELL & ROSS B.V.
 地址 Endereço : Gustav Mahlerlaan 1001, 1082 MK Amsterdam, Países Baixos
 國籍 Nacionalidade : 荷蘭 Holandesa
 活動 Actividade : 商業及工業 comercial e industrial
 [511] 類別 Classe : 14
 [511] 產品 Produtos : Joalheria; produtos de joalheria; pedras preciosas; relógios, relojoaria e instrumentos cronométricos; relógios, relógios de pulso, relógios (de parede ou de sala), estojos para relógios despertadores, cronómetros, instrumentos cronométricos, cronógrafos (relógios), relógios (de parede ou de sala) pequenos; mostradores (relojoaria) nomeadamente mostradores para relógios, cronómetros e relógios (de parede ou de sala); movimentos de relojoaria nomeadamente movimentos para relógios, cronómetros e relógios (de parede ou de sala); molas de relógios, vidros de relógios, correntes de relógio, estojos de relógios, braceletes de relógio, fivelas para braceletes de relógio, fechos para relógios, correntes para relógios, coroas de relógio, caixas rotatórias para relógios (watch winders), ponteiros de relógios (relojoaria), âncoras (relojoaria), tambores de relógio (relojoaria), pêndulos (relojoaria); estojos de relógios de pulso (apresentação), estojos e caixas de relógios de pulso ou relojoaria (apresentação); cofres para jóias (guarda-jóias), caixas em metais preciosos; botões de punho.
 [540] 商標 Marca :

Bell & Ross

- [210] 編號 N.º : N/108996
 [220] 申請日 Data de pedido : 2016/02/17
 [730] 申請人 Requerente : BELL & ROSS B.V.
 地址 Endereço : Gustav Mahlerlaan 1001, 1082 MK Amsterdam, Países Baixos
 國籍 Nacionalidade : 荷蘭 Holandesa
 活動 Actividade : 商業及工業 comercial e industrial
 [511] 類別 Classe : 25
 [511] 產品 Produtos : Vestuário; roupa interior, calçado; chapéus (chapelaria).
 [540] 商標 Marca :

Bell & Ross

- [210] 編號 N.º : N/108997
 [220] 申請日 Data de pedido : 2016/02/17
 [730] 申請人 Requerente : BELL & ROSS B.V.
 地址 Endereço : Gustav Mahlerlaan 1001, 1082 MK Amsterdam, Países Baixos
 國籍 Nacionalidade : 荷蘭 Holandesa
 活動 Actividade : 商業及工業 comercial e industrial
 [511] 類別 Classe : 35
 [511] 服務 Serviços : Serviços de venda a retalho relacionados com joalheria, relógios e relojoaria; serviços de venda a retalho online oferecendo joalheria, relógios e relojoaria; apresentação de produ-

tos em qualquer meio de comunicação para fins de venda a retalho de joalheria, relógios e relojoaria; serviços de venda a retalho relacionados com vestuário, roupa interior, calçado e chapéus (chapelaria); serviços de venda a retalho online oferecendo vestuário, roupa interior, calçado e chapéus (chapelaria); apresentação de produtos em qualquer meio de comunicação para fins de venda a retalho de vestuário, roupa interior, calçado e chapéus (chapelaria).

[540] 商標 Marca :

Bell & Ross

[210] 編號 N.º : N/109053
 [220] 申請日 Data de pedido : 2016/02/18
 [730] 申請人 Requerente : 上海花笙實業有限公司
 地址 Endereço : 中國上海市青浦區徐涇鎮雙聯路388號8幢樓8層
 國籍 Nacionalidade : 中國 Chinesa
 活動 Actividade : 商業及工業 comercial e industrial
 [511] 類別 Classe : 30
 [511] 產品 Produtos : 咖啡; 茶; 茶飲料; 糖; 糕點; 穀粉製食品; 以穀物為主的零食小吃; 穀類製品; 調味品; 冰淇淋。
 [540] 商標 Marca :

天
茶那兒

[210] 編號 N.º : N/109054
 [220] 申請日 Data de pedido : 2016/02/18
 [730] 申請人 Requerente : 上海花笙實業有限公司
 地址 Endereço : 中國上海市青浦區徐涇鎮雙聯路388號8幢樓8層
 國籍 Nacionalidade : 中國 Chinesa
 活動 Actividade : 商業及工業 comercial e industrial
 [511] 類別 Classe : 43
 [511] 服務 Serviços : 住所代理(旅館、供膳寄宿處); 咖啡館; 餐廳; 飯店; 酒吧服務; 提供野營場地設施; 養老院; 日間托兒所(看孩子); 動物寄養; 出租椅子、桌子、桌布和玻璃器皿。
 [540] 商標 Marca :

天
茶那兒

[210] 編號 N.º : N/109277
 [220] 申請日 Data de pedido : 2016/02/23
 [730] 申請人 Requerente : PIERRE CARDIN
 地址 Endereço : 59, rue du Faubourg Saint Honoré, 75008 Paris, França

- 國籍 Nacionalidade : 法國 Francesa
 活動 Actividade : 商業及工業 comercial e industrial
 [511] 類別 Classe : 25
 [511] 產品 Produtos : Vestuário; lingerie; roupa interior; pijamas; roupões; camisolas (pullovers); saias; vestidos clássicos (frocks); calças; capotes (casacos); casacos; casacos para a chuva (impermeáveis); camisas; pólos, T-shirts; gravatas; lenços de seda; cachecóis; cintos; luvas (vestuário); suspensórios; chapelaria, chapéus, bonés; calçado; peúgas, meias e collants; calçado (sem ser ortopédico), pantufas, botas; calçado de praia, de esquí; calçado de desporto; calções de banho e fatos de banho; vestuário de desporto (sem ser de mergulho); vestuário para bebés, com excepção de roupa de malha.
 [540] 商標 Marca :



- [210] 編號 N.º : N/109278
 [220] 申請日 Data de pedido : 2016/02/23
 [730] 申請人 Requerente : Pierre Cardin
 地址 Endereço : 59, rue du Faubourg Saint Honoré, 75008 Paris, França
 國籍 Nacionalidade : 法國 Francesa
 活動 Actividade : 商業及工業 comercial e industrial
 [511] 類別 Classe : 25
 [511] 產品 Produtos : Vestuário; lingerie; roupa interior; pijamas; roupões; camisolas (pullovers); saias; vestidos clássicos (frocks); calças; capotes (casacos); casacos; casacos para a chuva (impermeáveis); camisas; pólos, T-shirts; gravatas; lenços de seda; cachecóis; cintos; luvas (vestuário); suspensórios; chapelaria, chapéus, bonés; calçado; peúgas, meias e collants; calçado (sem ser ortopédico), pantufas, botas; calçado de praia, de esquí; calçado de desporto; calções de banho e fatos de banho; vestuário de desporto (sem ser de mergulho); vestuário para bebés, com excepção de roupa de malha.
 [540] 商標 Marca :

PIERRE CARDIN

- [210] 編號 N.º : N/109308
 [220] 申請日 Data de pedido : 2016/02/24
 [730] 申請人 Requerente : CHANEL
 地址 Endereço : 135, avenue Charles De Gaulle, 92200 Neuilly-Sur-Seine, França
 國籍 Nacionalidade : 法國 Francesa
 活動 Actividade : 商業及工業 comercial e industrial
 [511] 類別 Classe : 3
 [511] 產品 Produtos : Preparações para perfumar o ar; cosméticos; Artigos de higiene pessoal; loções para depois de barbear, óleos essenciais; cremes anti-rugas, óleos para banho (cosméticos), loções para banho, sais de banho não para fins medicinais, máscaras de beleza, óleos para o corpo, loções para o corpo, leites de toalete, preparações descolorantes para o cabelo, cotonetes para fins cosméticos, cosméticos para animais, algodão para fins cosméticos,

cremes cosméticos, preparações cosméticas para o banho, creme para branquear a pele, dentífricos, gel branqueador dos dentes, produtos para a limpeza dos dentes; sabonetes desodorizantes, desodorizantes [perfumaria] e desodorizantes para animais de estimação, depilatórios, champôs secos, lápis para sobrancelhas, pestanas falsas, sombras para olhos, unhas falsas; perfumes, extractos de flores (perfumaria); tintas para o cabelo, gel para o cabelo, hidratantes para o cabelo, loções para o cabelo, laca para o cabelo; incensos; água de alfazema; brilho para os lábios, batons, pós de maquilhagem, preparações para remover a maquilhagem, máscara; adesivos para decorar unhas, preparações para os cuidados das unhas, verniz para unhas; «potpourris» (fragrâncias); água perfumada; champôs, champôs para animais de estimação, sabões para barbear, preparações para protecção solar (cosméticos), pó de talco, pó de toalete, sabões para uso pessoal, sabonetes, água de colónia, verniz para unhas, preparações removedoras de verniz, preparações de limpeza, detergentes, preparações para polir, cremes para couro.

[540] 商標 Marca :

I LOVE COCO

[300] 優先權 Prioridade :

日期Data	編號N.º	國家/地區País/Território
2015/09/03	15/4206951	法國 França

[210] 編號 N.º : N/109713

[220] 申請日 Data de pedido : 2016/03/10

[730] 申請人 Requerente : GN食品有限公司
GN FOOD CO., LTD

地址 Endereço : 韓國首爾市陽川區空港大路644 (木洞)
(Mok-dong) 644, Gonghang-daero, Yangcheon-gu, Seoul, Republic of Korea

國籍 Nacionalidade : 南韓 Sul-Coreana

活動 Actividade : 商業及工業 comercial e industrial

[511] 類別 Classe : 29

[511] 產品 Produtos : 熟蔬菜; 醃製蔬菜; 乾蔬菜; 醃製水果; 水果片; 精製堅果仁; 水果色拉; 蔬菜色拉; 泡菜; 家禽 (非活的); 豬肉; 蛋; 醃臘肉; 肉; 熏肉; 食用橄欖油; 食用油; 香腸。

[540] 商標 Marca :



[591] 商標顏色 Cores de marca : 紅色和綠色, 如圖所示。

[210] 編號 N.º : N/109714

[220] 申請日 Data de pedido : 2016/03/10

[730] 申請人 Requerente : GN食品有限公司
GN FOOD CO., LTD

地址 Endereço : 韓國首爾市陽川區空港大路644 (木洞)
(Mok-dong) 644, Gonghang-daero, Yangcheon-gu, Seoul, Republic of Korea

國籍 Nacionalidade : 南韓 Sul-Coreana

活動 Actividade : 商業及工業 comercial e industrial

[511] 類別 Classe : 43

- [511] 服務 Serviços : 餐館; 備辦宴席; 餐廳; 酒吧; 自助餐館; 快餐館; 咖啡館; 自助餐廳。
[540] 商標 Marca :



- [591] 商標顏色 Cores de marca : 紅色和綠色, 如圖所示。

-
- [210] 編號 N.º : N/109715
[220] 申請日 Data de pedido : 2016/03/10
[730] 申請人 Requerente : GN食品有限公司
GN FOOD CO., LTD
地址 Endereço : 韓國首爾市陽川區空港大路644 (木洞)
(Mok-dong) 644, Gonghang-daero, Yangcheon-gu, Seoul, Republic of Korea
國籍 Nacionalidade : 南韓 Sul-Coreana
活動 Actividade : 商業及工業 comercial e industrial
[511] 類別 Classe : 29
[511] 產品 Produtos : 熟蔬菜; 醃製蔬菜; 乾蔬菜; 醃製水果; 水果片; 精製堅果仁; 水果色拉; 蔬菜色拉; 泡菜; 家禽 (非活的); 豬肉; 蛋; 醃臘肉; 肉; 熏肉; 食用橄欖油; 食用油; 香腸。
[540] 商標 Marca :



- [591] 商標顏色 Cores de marca : 紅色和綠色, 如圖所示。

-
- [210] 編號 N.º : N/109716
[220] 申請日 Data de pedido : 2016/03/10
[730] 申請人 Requerente : GN食品有限公司
GN FOOD CO., LTD
地址 Endereço : 韓國首爾市陽川區空港大路644 (木洞)
(Mok-dong) 644, Gonghang-daero, Yangcheon-gu, Seoul, Republic of Korea
國籍 Nacionalidade : 南韓 Sul-Coreana
活動 Actividade : 商業及工業 comercial e industrial
[511] 類別 Classe : 29
[511] 產品 Produtos : 熟蔬菜; 醃製蔬菜; 乾蔬菜; 醃製水果; 水果片; 精製堅果仁; 水果色拉; 蔬菜色拉; 泡菜; 家禽 (非活的); 豬肉; 蛋; 醃臘肉; 肉; 熏肉; 食用橄欖油; 食用油; 香腸。
[540] 商標 Marca :



- [591] 商標顏色 Cores de marca : 紅色和綠色, 如圖所示。

-
- [210] 編號 N.º : N/109717
[220] 申請日 Data de pedido : 2016/03/10

- [730] 申請人 Requerente : GN食品有限公司
GN FOOD CO., LTD
- 地址 Endereço : 韓國首爾市陽川區空港大路644 (木洞)
(Mok-dong) 644, Gonghang-daero, Yangcheon-gu, Seoul, Republic of Korea
- 國籍 Nacionalidade : 南韓 Sul-Coreana
- 活動 Actividade : 商業及工業 comercial e industrial
- [511] 類別 Classe : 43
- [511] 服務 Serviços : 餐館; 備辦宴席; 餐廳; 酒吧; 自助餐館; 快餐館; 咖啡館; 自助餐廳。
- [540] 商標 Marca :



The logo for 'Goobne' features the brand name in a bold, sans-serif font. A small green leaf icon is positioned above the letter 'n'.

- [591] 商標顏色 Cores de marca : 紅色和綠色, 如圖所示。

- [210] 編號 N.º : N/109718
- [220] 申請日 Data de pedido : 2016/03/10
- [730] 申請人 Requerente : GN食品有限公司
GN FOOD CO., LTD
- 地址 Endereço : 韓國首爾市陽川區空港大路644 (木洞)
(Mok-dong) 644, Gonghang-daero, Yangcheon-gu, Seoul, Republic of Korea
- 國籍 Nacionalidade : 南韓 Sul-Coreana
- 活動 Actividade : 商業及工業 comercial e industrial
- [511] 類別 Classe : 43
- [511] 服務 Serviços : 餐館; 備辦宴席; 餐廳; 酒吧; 自助餐館; 快餐館; 咖啡館; 自助餐廳。
- [540] 商標 Marca :



The logo for 'Gupnechikin' features the brand name in a stylized, bold font. A small green leaf icon is positioned above the letter 'n'.

- [591] 商標顏色 Cores de marca : 紅色和綠色, 如圖所示。

- [210] 編號 N.º : N/109872
- [220] 申請日 Data de pedido : 2016/03/14
- [730] 申請人 Requerente : Sun Ten Laboratories
- 地址 Endereço : 9250 Jeronimo Road, Irvine CA 92618-1905, USA
- 國籍 Nacionalidade : 美國 Americana
- 活動 Actividade : 商業 comercial
- [511] 類別 Classe : 5
- [511] 產品 Produtos : 人用藥; 藥物飲料; 藥酒; 藥茶; 藥草; 醫用營養食物; 醫用營養品; 營養補充劑; 動物用膳食補充劑; 藥枕; 醫用膏藥; 中藥成藥; 空氣淨化製劑; 非人用、非動物用除臭劑; 中藥袋; 牙用光潔劑; 外科敷料; 獸醫用製劑; 殺蟲劑; 消滅有害動物製劑。
- [540] 商標 Marca :



The logo for 'Healthy & Natural' features the brand name in a stylized, rounded font. A small green leaf icon is positioned above the letter 'y'.

- [210] 編號 N.º : N/109877
 [220] 申請日 Data de pedido : 2016/03/14
 [730] 申請人 Requerente : 瀛海娛樂集團有限公司
 地址 Endereço : 澳門宋玉生廣場誠豐商業中心16樓E室
 國籍 Nacionalidade : 根據澳門法例成立 Constituída segundo as leis de Macau
 活動 Actividade : 商業及工業 comercial e industrial
 [511] 類別 Classe : 39
 [511] 服務 Serviços : 汽車出租; 汽車運輸; 公共汽車運輸; 車輛出租; 客車出租; 運輸; 安排遊覽; 運送乘客; 出租車運輸; 運輸經紀; 司機服務; 運輸信息; 運輸預訂; 交通信息。
 [540] 商標 Marca :



- [210] 編號 N.º : N/109935
 [220] 申請日 Data de pedido : 2016/03/15
 [730] 申請人 Requerente : Japan Pharmaceutical Trading Limited
 地址 Endereço : Unit 6-8, 11/F, Eight Commercial Tower, No.8, Sun Yip Street, Chai Wan, Hong Kong
 國籍 Nacionalidade : 根據香港法例成立 Constituída segundo as leis de H.K.
 活動 Actividade : 商業及工業 comercial e industrial
 [511] 類別 Classe : 5
 [511] 產品 Produtos : Preparados nutricionais para uso médico; preparados farmacêuticos e veterinários; preparados sanitários para fins médicos; alimentos e substâncias dietéticas adaptadas para uso médico ou veterinário, alimentos para bebés; suplementos dietéticos para humanos e animais; gessos, materiais para pensos; chumbo para dentes, cera dental; desinfetantes; preparados para a destruição de animais nocivos; fungicidas, herbicidas; suplementos vitamínicos e minerais.
 [540] 商標 Marca :

武藏

- [210] 編號 N.º : N/109943
 [220] 申請日 Data de pedido : 2016/03/15
 [730] 申請人 Requerente : MY HEART LINGERIE LIMITED
 地址 Endereço : 11/F, Linkchart Centre, 2 Tai Yip Street, Kwun Tong, Kowloon, Hong Kong
 國籍 Nacionalidade : 根據香港法例成立 Constituída segundo as leis de H.K.
 活動 Actividade : 商業及工業 comercial e industrial
 [511] 類別 Classe : 25
 [511] 產品 Produtos : Vestuário; calçado; roupa casual; roupa interior; soutiens; roupa interior de senhora; T-shirts; fatos de banho; pijamas.
 [540] 商標 Marca :



- [591] 商標顏色 Cores de marca : Laranja e azul-claro.

- [210] 編號 N.º : N/109944
 [220] 申請日 Data de pedido : 2016/03/15
 [730] 申請人 Requerente : MY HEART LINGERIE LIMITED
 地址 Endereço : 11/F, Linkchart Centre, 2 Tai Yip Street, Kwun Tong, Kowloon, Hong Kong
 國籍 Nacionalidade : 根據香港法例成立 Constituída segundo as leis de H.K.
 活動 Actividade : 商業及工業 comercial e industrial
 [511] 類別 Classe : 35
 [511] 服務 Serviços : Publicidade; gestão de empresas; administração de empresas; serviços de escritório.
 [540] 商標 Marca :



- [591] 商標顏色 Cores de marca : Laranja e azul-claro.

- [210] 編號 N.º : N/109947
 [220] 申請日 Data de pedido : 2016/03/15
 [730] 申請人 Requerente : FAN LAI CHENG
 地址 Endereço : Est. Marginal do Hipódromo, Edif. Fu Pou 18/E, Macau
 國籍 Nacionalidade : 中國 Chinesa
 活動 Actividade : 商業 comercial
 [511] 類別 Classe : 5
 [511] 產品 Produtos : 人用藥、中藥、中草藥、人類食用的藥品及醫藥品、藥用飲料、醫藥用營養製劑和物質。
 [540] 商標 Marca :



- [591] 商標顏色 Cores de marca : 藍色, 白色, 黃色, 如圖所示。

- [210] 編號 N.º : N/109948
 [220] 申請日 Data de pedido : 2016/03/15
 [730] 申請人 Requerente : FAN LAI CHENG
 地址 Endereço : Est. Marginal do Hipódromo, Edif. Fu Pou 18/E, Macau
 國籍 Nacionalidade : 中國 Chinesa
 活動 Actividade : 商業 comercial
 [511] 類別 Classe : 5
 [511] 產品 Produtos : 人用藥、藥物飲料、醫用藥物、藥用膠囊、藥油、醫用膠布、中藥成藥。
 [540] 商標 Marca :



- [591] 商標顏色 Cores de marca : 白色, 黃色, 藍色, 紫色, 如圖所示。

- [210] 編號 N.º : N/109949
 [220] 申請日 Data de pedido : 2016/03/15
 [730] 申請人 Requerente : FAN LAI CHENG
 地址 Endereço : Est. Marginal do Hipódromo, Edf. Fu Pou 18/E, Macau
 國籍 Nacionalidade : 中國 Chinesa
 活動 Actividade : 商業 comercial
 [511] 類別 Classe : 5
 [511] 產品 Produtos : 人用藥, 藥物飲料, 醫用藥物, 藥用膠囊, 藥油, 醫用膠布, 中藥成藥。
 [540] 商標 Marca :



- [591] 商標顏色 Cores de marca : 黑色, 紅色, 黃色, 藍色, 如圖所示。

- [210] 編號 N.º : N/109950
 [220] 申請日 Data de pedido : 2016/03/15
 [730] 申請人 Requerente : FAN LAI CHENG
 地址 Endereço : Est. Marginal do Hipódromo, Edf. Fu Pou 18/E, Macau
 國籍 Nacionalidade : 中國 Chinesa
 活動 Actividade : 商業 comercial
 [511] 類別 Classe : 5
 [511] 產品 Produtos : 人用藥, 藥物飲料, 醫用藥物, 藥用膠囊, 藥油, 醫用膠布, 中藥成藥。
 [540] 商標 Marca :



- [591] 商標顏色 Cores de marca : 黑色, 黃色, 白色, 藍色, 如圖所示。

- [210] 編號 N.º : N/109954
 [220] 申請日 Data de pedido : 2016/03/16
 [730] 申請人 Requerente : 衛信保安服務(澳門)有限公司
 地址 Endereço : 澳門漁翁街166-190號永好工業大廈8樓H座
 國籍 Nacionalidade : 根據澳門法例成立 Constituída segundo as leis de Macau
 活動 Actividade : 商業 comercial
 [511] 類別 Classe : 9
 [511] 產品 Produtos : 身份識別系統, 警報系統, 閉路電視系統。
 [540] 商標 Marca :

VISION

- [210] 編號 N.º : N/109955
 [220] 申請日 Data de pedido : 2016/03/16
 [730] 申請人 Requerente : 江門市蓬江區皇茶餐飲管理有限公司
 地址 Endereço : 中國廣東省江門市蓬江區東堤灣花園2棟107
 國籍 Nacionalidade : 中國 Chinesa
 活動 Actividade : 商業及工業 comercial e industrial
 [511] 類別 Classe : 43
 [511] 服務 Serviços : 咖啡館;餐館;餐廳;快餐館;茶館;酒吧服務;飯店;流動飲食供應;自助餐廳;自助餐館。
 [540] 商標 Marca :

美西西 tea

- [210] 編號 N.º : N/109956
 [220] 申請日 Data de pedido : 2016/03/16
 [730] 申請人 Requerente : 江門市蓬江區皇茶餐飲管理有限公司
 地址 Endereço : 中國廣東省江門市蓬江區東堤灣花園2棟107
 國籍 Nacionalidade : 中國 Chinesa
 活動 Actividade : 商業及工業 comercial e industrial
 [511] 類別 Classe : 35
 [511] 服務 Serviços : 廣告;廣告宣傳;市場分析;替他人推銷;進出口代理;替他人採購(替其他企業購買商品或服務);複印服務。
 [540] 商標 Marca :

美西西 tea

- [210] 編號 N.º : N/109957
 [220] 申請日 Data de pedido : 2016/03/16
 [730] 申請人 Requerente : 江門市蓬江區皇茶餐飲管理有限公司
 地址 Endereço : 中國廣東省江門市蓬江區東堤灣花園2棟107
 國籍 Nacionalidade : 中國 Chinesa
 活動 Actividade : 商業及工業 comercial e industrial
 [511] 類別 Classe : 32
 [511] 產品 Produtos : 無酒精果汁;果汁;水(飲料);無酒精飲料;奶茶(非奶為主);植物飲料;豆類飲料;飲料製作配料。
 [540] 商標 Marca :

美西西 tea

- [210] 編號 N.º : N/109958
 [220] 申請日 Data de pedido : 2016/03/16
 [730] 申請人 Requerente : 江門市蓬江區皇茶餐飲管理有限公司
 地址 Endereço : 中國廣東省江門市蓬江區東堤灣花園2棟107

國籍 Nacionalidade : 中國 Chinesa
活動 Actividade : 商業及工業 comercial e industrial
[511] 類別 Classe : 30
[511] 產品 Produtos : 可可飲料; 咖啡; 咖啡飲料; 加奶咖啡飲料; 含牛奶的巧克力飲料; 茶飲料; 茶; 冰茶; 龜苓膏;
食品用糖蜜。
[540] 商標 Marca :

美西西 tea

[210] 編號 N.º : N/109959
[220] 申請日 Data de pedido : 2016/03/16
[730] 申請人 Requerente : 江門市蓬江區皇茶餐飲管理有限公司
地址 Endereço : 中國廣東省江門市蓬江區東堤灣花園2棟107
國籍 Nacionalidade : 中國 Chinesa
活動 Actividade : 商業及工業 comercial e industrial
[511] 類別 Classe : 43
[511] 服務 Serviços : 咖啡館; 餐館; 餐廳; 快餐館; 茶館; 酒吧服務; 飯店; 流動飲食供應; 自助餐廳; 自助餐館。
[540] 商標 Marca :

美西西 (皇茶)

[210] 編號 N.º : N/109960
[220] 申請日 Data de pedido : 2016/03/16
[730] 申請人 Requerente : 江門市蓬江區皇茶餐飲管理有限公司
地址 Endereço : 中國廣東省江門市蓬江區東堤灣花園2棟107
國籍 Nacionalidade : 中國 Chinesa
活動 Actividade : 商業及工業 comercial e industrial
[511] 類別 Classe : 35
[511] 服務 Serviços : 廣告; 廣告宣傳; 市場分析; 替他人推銷; 進出口代理; 替他人採購 (替其他企業購買商品或服務); 複印服務。
[540] 商標 Marca :

美西西 (皇茶)

[210] 編號 N.º : N/109961
[220] 申請日 Data de pedido : 2016/03/16
[730] 申請人 Requerente : 江門市蓬江區皇茶餐飲管理有限公司
地址 Endereço : 中國廣東省江門市蓬江區東堤灣花園2棟107
國籍 Nacionalidade : 中國 Chinesa
活動 Actividade : 商業及工業 comercial e industrial
[511] 類別 Classe : 32
[511] 產品 Produtos : 無酒精果汁; 果汁; 水 (飲料); 無酒精飲料; 奶茶 (非奶為主); 植物飲料; 豆類飲料; 飲料製作
配料。

[540] 商標 Marca :

美西西 

[210] 編號 N.º : N/109962

[220] 申請日 Data de pedido : 2016/03/16

[730] 申請人 Requerente : 江門市蓬江區皇茶餐飲管理有限公司

地址 Endereço : 中國廣東省江門市蓬江區東堤灣花園2棟107

國籍 Nacionalidade : 中國 Chinesa

活動 Actividade : 商業及工業 comercial e industrial

[511] 類別 Classe : 30

[511] 產品 Produtos : 可可飲料；咖啡；咖啡飲料；加奶咖啡飲料；含牛奶的巧克力飲料；茶飲料；茶；冰茶；龜苓膏；食品用糖蜜。

[540] 商標 Marca :

美西西 

[210] 編號 N.º : N/109963

[220] 申請日 Data de pedido : 2016/03/16

[730] 申請人 Requerente : 江門市蓬江區皇茶餐飲管理有限公司

地址 Endereço : 中國廣東省江門市蓬江區東堤灣花園2棟107

國籍 Nacionalidade : 中國 Chinesa

活動 Actividade : 商業及工業 comercial e industrial

[511] 類別 Classe : 43

[511] 服務 Serviços : 咖啡館；餐館；餐廳；快餐館；茶館；酒吧服務；飯店；流動飲食供應；自助餐廳；自助餐館。

[540] 商標 Marca :

美西西

[210] 編號 N.º : N/109964

[220] 申請日 Data de pedido : 2016/03/16

[730] 申請人 Requerente : 江門市蓬江區皇茶餐飲管理有限公司

地址 Endereço : 中國廣東省江門市蓬江區東堤灣花園2棟107

國籍 Nacionalidade : 中國 Chinesa

活動 Actividade : 商業及工業 comercial e industrial

[511] 類別 Classe : 35

[511] 服務 Serviços : 廣告；廣告宣傳；市場分析；替他人推銷；進出口代理；替他人採購（替其他企業購買商品或服務）；複印服務。

[540] 商標 Marca :

美西西

- [210] 編號 N.º : N/109965
[220] 申請日 Data de pedido : 2016/03/16
[730] 申請人 Requerente : 江門市蓬江區皇茶餐飲管理有限公司
地址 Endereço : 中國廣東省江門市蓬江區東堤灣花園2棟107
國籍 Nacionalidade : 中國 Chinesa
活動 Actividade : 商業及工業 comercial e industrial
[511] 類別 Classe : 32
[511] 產品 Produtos : 無酒精果汁; 果汁; 水(飲料); 無酒精飲料; 奶茶(非奶為主); 植物飲料; 豆類飲料; 飲料製作配料。
[540] 商標 Marca :

美西西

- [210] 編號 N.º : N/109966
[220] 申請日 Data de pedido : 2016/03/16
[730] 申請人 Requerente : 江門市蓬江區皇茶餐飲管理有限公司
地址 Endereço : 中國廣東省江門市蓬江區東堤灣花園2棟107
國籍 Nacionalidade : 中國 Chinesa
活動 Actividade : 商業及工業 comercial e industrial
[511] 類別 Classe : 30
[511] 產品 Produtos : 可可飲料; 咖啡; 咖啡飲料; 加奶咖啡飲料; 含牛奶的巧克力飲料; 茶飲料; 茶; 冰茶; 龜苓膏; 食品用糖蜜。
[540] 商標 Marca :

美西西

- [210] 編號 N.º : N/109968
[220] 申請日 Data de pedido : 2016/03/16
[730] 申請人 Requerente : BOOT ROYALTY COMPANY, L.P.
地址 Endereço : 610 West Daggett Avenue, Fort Worth, Texas 76104, U.S.A.
國籍 Nacionalidade : 美國 Americana
活動 Actividade : 商業及工業 comercial e industrial
[511] 類別 Classe : 25
[511] 產品 Produtos : Calçado, vestuário, peúgas, palmilhas, bandoletes (vestuário), chapelaria, cintos (vestuário), gravatas estilo cowboy, perneiras, luvas (vestuário).
[540] 商標 Marca :

TONY LAMA

- [210] 編號 N.º : N/109969
[220] 申請日 Data de pedido : 2016/03/16
[730] 申請人 Requerente : BOOT ROYALTY COMPANY, L.P.

- 地址 Endereço : 610 West Daggett Avenue, Fort Worth, Texas 76104, U.S.A.
 國籍 Nacionalidade : 美國 Americana
 活動 Actividade : 商業及工業 comercial e industrial
 [511] 類別 Classe : 25
 [511] 產品 Produtos : Calçado, vestuário, peúgas, palmilhas, bandoletes (vestuário), chapelaria, cintos (vestuário), gravatas estilo cowboy, perneiras, luvas (vestuário).
 [540] 商標 Marca :



- [591] 商標顏色 Cores de marca : Vermelho e branco.

- [210] 編號 N.º : N/109970
 [220] 申請日 Data de pedido : 2016/03/16
 [730] 申請人 Requerente : Hutchison China MediTech Enterprises (Bahamas) Limited
 地址 Endereço : Offshore Group Chambers, P.O. Box CB-12751, Nassau, New Providence, Bahamas
 國籍 Nacionalidade : 巴哈馬 Baamiana
 活動 Actividade : 商業及工業 comercial e industrial
 [511] 類別 Classe : 5
 [511] 產品 Produtos : 補藥; 人用藥; 藥物飲料; 醫用止痛製劑; 藥用糖漿; 藥用膠囊; 醫藥製劑; 化學藥物製劑; 疫苗; 止痛藥; 醫用藥物; 藥茶; 醫用激素; 醫用或獸醫用微生物製劑; 麻醉藥; 醫用藥膏; 器官療法製劑; 藥用草藥茶; 醫用生物鹼; 醫用生物製劑; 藥用化學製劑; 藥用酵素; 醫用化學製劑; 醫用酶; 抗生素; 醫用幹細胞; 針劑; 片劑; 原料藥; 中藥成藥; 生化藥品; 血液製品; 膠丸; 藥油; 醫用營養食物; 醫用營養飲料; 醫用營養品; 礦物質食品補充劑; 營養補充劑。
 [540] 商標 Marca :

SULANDA

- [210] 編號 N.º : N/109971
 [220] 申請日 Data de pedido : 2016/03/16
 [730] 申請人 Requerente : Hutchison China MediTech Enterprises (Bahamas) Limited
 地址 Endereço : Offshore Group Chambers, P.O. Box CB-12751, Nassau, New Providence, Bahamas
 國籍 Nacionalidade : 巴哈馬 Baamiana
 活動 Actividade : 商業及工業 comercial e industrial
 [511] 類別 Classe : 5
 [511] 產品 Produtos : 補藥; 人用藥; 藥物飲料; 醫用止痛製劑; 藥用糖漿; 藥用膠囊; 醫藥製劑; 化學藥物製劑; 疫苗; 止痛藥; 醫用藥物; 藥茶; 醫用激素; 醫用或獸醫用微生物製劑; 麻醉藥; 醫用藥膏; 器官療法製劑; 藥用草藥茶; 醫用生物鹼; 醫用生物製劑; 藥用化學製劑; 藥用酵素; 醫用化學製劑; 醫用酶; 抗生素; 醫用幹細胞; 針劑; 片劑; 原料藥; 中藥成藥; 生化藥品; 血液製品; 膠丸; 藥油; 醫用營養食物; 醫用營養飲料; 醫用營養品; 礦物質食品補充劑; 營養補充劑。
 [540] 商標 Marca :

速泰达

- [210] 編號 N.º : N/109972
 [220] 申請日 Data de pedido : 2016/03/16
 [730] 申請人 Requerente : Hutchison China MediTech Enterprises (Bahamas) Limited
 地址 Endereço : Offshore Group Chambers, P.O. Box CB-12751, Nassau, New Providence, Bahamas
 國籍 Nacionalidade : 巴哈馬 Baamiana
 活動 Actividade : 商業及工業 comercial e industrial
 [511] 類別 Classe : 5
 [511] 產品 Produtos : 補藥;人用藥;藥物飲料;醫用止痛製劑;藥用糖漿;藥用膠囊;醫藥製劑;化學藥物製劑;疫苗;止痛藥;醫用藥物;藥茶;醫用激素;醫用或獸醫用微生物製劑;麻醉藥;醫用藥膏;器官療法製劑;藥用草藥茶;醫用生物鹼;醫用生物製劑;藥用化學製劑;藥用酵素;醫用化學製劑;醫用酶;抗生素;醫用幹細胞;針劑;片劑;原料藥;中藥成藥;生化藥品;血液製品;膠丸;藥油;醫用營養食物;醫用營養飲料;醫用營養品;礦物質食品補充劑;營養補充劑。
 [540] 商標 Marca :

速泰得

- [210] 編號 N.º : N/109973
 [220] 申請日 Data de pedido : 2016/03/16
 [730] 申請人 Requerente : Hutchison China MediTech Enterprises (Bahamas) Limited
 地址 Endereço : Offshore Group Chambers, P.O. Box CB-12751, Nassau, New Providence, Bahamas
 國籍 Nacionalidade : 巴哈馬 Baamiana
 活動 Actividade : 商業及工業 comercial e industrial
 [511] 類別 Classe : 5
 [511] 產品 Produtos : 補藥;人用藥;藥物飲料;醫用止痛製劑;藥用糖漿;藥用膠囊;醫藥製劑;化學藥物製劑;疫苗;止痛藥;醫用藥物;藥茶;醫用激素;醫用或獸醫用微生物製劑;麻醉藥;醫用藥膏;器官療法製劑;藥用草藥茶;醫用生物鹼;醫用生物製劑;藥用化學製劑;藥用酵素;醫用化學製劑;醫用酶;抗生素;醫用幹細胞;針劑;片劑;原料藥;中藥成藥;生化藥品;血液製品;膠丸;藥油;醫用營養食物;醫用營養飲料;醫用營養品;礦物質食品補充劑;營養補充劑。
 [540] 商標 Marca :

苏泰达

- [210] 編號 N.º : N/109974
 [220] 申請日 Data de pedido : 2016/03/16
 [730] 申請人 Requerente : Hutchison China MediTech Enterprises (Bahamas) Limited
 地址 Endereço : Offshore Group Chambers, P.O. Box CB-12751, Nassau, New Providence, Bahamas
 國籍 Nacionalidade : 巴哈馬 Baamiana
 活動 Actividade : 商業及工業 comercial e industrial
 [511] 類別 Classe : 5
 [511] 產品 Produtos : 補藥;人用藥;藥物飲料;醫用止痛製劑;藥用糖漿;藥用膠囊;醫藥製劑;化學藥物製劑;疫苗;止痛藥;醫用藥物;藥茶;醫用激素;醫用或獸醫用微生物製劑;麻醉藥;醫用藥膏;器官療法製劑;藥用草藥茶;醫用生物鹼;醫用生物製劑;藥用化學製劑;藥用酵素;醫用化學製劑;醫用酶;抗生素;醫用幹細胞;針劑;片劑;原料藥;中藥成藥;生化藥品;血液製品;膠丸;藥油;醫用營養食物;醫用營養飲料;醫用營養品;礦物質食品補充劑;營養補充劑。

[540] 商標 Marca :

苏泰得

- [210] 編號 N.º : N/109975
 [220] 申請日 Data de pedido : 2016/03/16
 [730] 申請人 Requerente : Hutchison China MediTech Enterprises (Bahamas) Limited
 地址 Endereço : Offshore Group Chambers, P.O. Box CB-12751, Nassau, New Providence, Bahamas
 國籍 Nacionalidade : 巴哈馬 Baamiana
 活動 Actividade : 商業及工業 comercial e industrial
 [511] 類別 Classe : 5
 [511] 產品 Produtos : 補藥; 人用藥; 藥物飲料; 醫用止痛製劑; 藥用糖漿; 藥用膠囊; 醫藥製劑; 化學藥物製劑; 疫苗; 止痛藥; 醫用藥物; 藥茶; 醫用激素; 醫用或獸醫用微生物製劑; 麻醉藥; 醫用藥膏; 器官療法製劑; 藥用草藥茶; 醫用生物鹼; 醫用生物製劑; 藥用化學製劑; 藥用酵素; 醫用化學製劑; 醫用酶; 抗生素; 醫用幹細胞; 針劑; 片劑; 原料藥; 中藥成藥; 生化藥品; 血液製品; 膠丸; 藥油; 醫用營養食物; 醫用營養飲料; 醫用營養品; 礦物質食品補充劑; 營養補充劑。

[540] 商標 Marca :

EPILANNA

- [210] 編號 N.º : N/109976
 [220] 申請日 Data de pedido : 2016/03/16
 [730] 申請人 Requerente : Hutchison China MediTech Enterprises (Bahamas) Limited
 地址 Endereço : Offshore Group Chambers, P.O. Box CB-12751, Nassau, New Providence, Bahamas
 國籍 Nacionalidade : 巴哈馬 Baamiana
 活動 Actividade : 商業及工業 comercial e industrial
 [511] 類別 Classe : 5
 [511] 產品 Produtos : 補藥; 人用藥; 藥物飲料; 醫用止痛製劑; 藥用糖漿; 藥用膠囊; 醫藥製劑; 化學藥物製劑; 疫苗; 止痛藥; 醫用藥物; 藥茶; 醫用激素; 醫用或獸醫用微生物製劑; 麻醉藥; 醫用藥膏; 器官療法製劑; 藥用草藥茶; 醫用生物鹼; 醫用生物製劑; 藥用化學製劑; 藥用酵素; 醫用化學製劑; 醫用酶; 抗生素; 醫用幹細胞; 針劑; 片劑; 原料藥; 中藥成藥; 生化藥品; 血液製品; 膠丸; 藥油; 醫用營養食物; 醫用營養飲料; 醫用營養品; 礦物質食品補充劑; 營養補充劑。

[540] 商標 Marca :

依兰纳

- [210] 編號 N.º : N/109977
 [220] 申請日 Data de pedido : 2016/03/16
 [730] 申請人 Requerente : Hutchison China MediTech Enterprises (Bahamas) Limited
 地址 Endereço : Offshore Group Chambers, P.O. Box CB-12751, Nassau, New Providence, Bahamas
 國籍 Nacionalidade : 巴哈馬 Baamiana
 活動 Actividade : 商業及工業 comercial e industrial
 [511] 類別 Classe : 5

[511] 產品 **Produtos** : 補藥;人用藥;藥物飲料;醫用止痛製劑;藥用糖漿;藥用膠囊;醫藥製劑;化學藥物製劑;疫苗;止痛藥;醫用藥物;藥茶;醫用激素;醫用或獸醫用微生物製劑;麻醉藥;醫用藥膏;器官療法製劑;藥用草藥茶;醫用生物鹼;醫用生物製劑;藥用化學製劑;藥用酵素;醫用化學製劑;醫用酶;抗生素;醫用幹細胞;針劑;片劑;原料藥;中藥成藥;生化藥品;血液製品;膠丸;藥油;醫用營養食物;醫用營養飲料;醫用營養品;礦物質食品補充劑;營養補充劑。

[540] 商標 **Marca** :

依蓝纳

[210] 編號 N.º : N/109978
[220] 申請日 **Data de pedido** : 2016/03/16
[730] 申請人 **Requerente** : Hutchison China MediTech Enterprises (Bahamas) Limited
地址 **Endereço** : Offshore Group Chambers, P.O. Box CB-12751, Nassau, New Providence, Bahamas
國籍 **Nacionalidade** : 巴哈馬 Baamiana
活動 **Actividade** : 商業及工業 **comercial e industrial**

[511] 類別 **Classe** : 5

[511] 產品 **Produtos** : 補藥;人用藥;藥物飲料;醫用止痛製劑;藥用糖漿;藥用膠囊;醫藥製劑;化學藥物製劑;疫苗;止痛藥;醫用藥物;藥茶;醫用激素;醫用或獸醫用微生物製劑;麻醉藥;醫用藥膏;器官療法製劑;藥用草藥茶;醫用生物鹼;醫用生物製劑;藥用化學製劑;藥用酵素;醫用化學製劑;醫用酶;抗生素;醫用幹細胞;針劑;片劑;原料藥;中藥成藥;生化藥品;血液製品;膠丸;藥油;醫用營養食物;醫用營養飲料;醫用營養品;礦物質食品補充劑;營養補充劑。

[540] 商標 **Marca** :

ETILAN

[210] 編號 N.º : N/109979
[220] 申請日 **Data de pedido** : 2016/03/16
[730] 申請人 **Requerente** : Hutchison China MediTech Enterprises (Bahamas) Limited
地址 **Endereço** : Offshore Group Chambers, P.O. Box CB-12751, Nassau, New Providence, Bahamas
國籍 **Nacionalidade** : 巴哈馬 Baamiana
活動 **Actividade** : 商業及工業 **comercial e industrial**

[511] 類別 **Classe** : 5

[511] 產品 **Produtos** : 補藥;人用藥;藥物飲料;醫用止痛製劑;藥用糖漿;藥用膠囊;醫藥製劑;化學藥物製劑;疫苗;止痛藥;醫用藥物;藥茶;醫用激素;醫用或獸醫用微生物製劑;麻醉藥;醫用藥膏;器官療法製劑;藥用草藥茶;醫用生物鹼;醫用生物製劑;藥用化學製劑;藥用酵素;醫用化學製劑;醫用酶;抗生素;醫用幹細胞;針劑;片劑;原料藥;中藥成藥;生化藥品;血液製品;膠丸;藥油;醫用營養食物;醫用營養飲料;醫用營養品;礦物質食品補充劑;營養補充劑。

[540] 商標 **Marca** :

依泰兰

[210] 編號 N.º : N/109980
[220] 申請日 **Data de pedido** : 2016/03/16

- [730] 申請人 Requerente : Hutchison China MediTech Enterprises (Bahamas) Limited
 地址 Endereço : Offshore Group Chambers, P.O. Box CB-12751, Nassau, New Providence, Bahamas
 國籍 Nacionalidade : 巴哈馬 Baamiana
 活動 Actividade : 商業及工業 comercial e industrial
- [511] 類別 Classe : 5
- [511] 產品 Produtos : 補藥; 人用藥; 藥物飲料; 醫用止痛製劑; 藥用糖漿; 藥用膠囊; 醫藥製劑; 化學藥物製劑; 疫苗; 止痛藥; 醫用藥物; 藥茶; 醫用激素; 醫用或獸醫用微生物製劑; 麻醉藥; 醫用藥膏; 器官療法製劑; 藥用草藥茶; 醫用生物鹼; 醫用生物製劑; 藥用化學製劑; 藥用酵素; 醫用化學製劑; 醫用酶; 抗生素; 醫用幹細胞; 針劑; 片劑; 原料藥; 中藥成藥; 生化藥品; 血液製品; 膠丸; 藥油; 醫用營養食物; 醫用營養飲料; 醫用營養品; 礦物質食品補充劑; 營養補充劑。
- [540] 商標 Marca :

依泰灵

- [210] 編號 N.º : N/109981
- [220] 申請日 Data de pedido : 2016/03/16
- [730] 申請人 Requerente : Hutchison China MediTech Enterprises (Bahamas) Limited
 地址 Endereço : Offshore Group Chambers, P.O. Box CB-12751, Nassau, New Providence, Bahamas
 國籍 Nacionalidade : 巴哈馬 Baamiana
 活動 Actividade : 商業及工業 comercial e industrial
- [511] 類別 Classe : 5
- [511] 產品 Produtos : 補藥; 人用藥; 藥物飲料; 醫用止痛製劑; 藥用糖漿; 藥用膠囊; 醫藥製劑; 化學藥物製劑; 疫苗; 止痛藥; 醫用藥物; 藥茶; 醫用激素; 醫用或獸醫用微生物製劑; 麻醉藥; 醫用藥膏; 器官療法製劑; 藥用草藥茶; 醫用生物鹼; 醫用生物製劑; 藥用化學製劑; 藥用酵素; 醫用化學製劑; 醫用酶; 抗生素; 醫用幹細胞; 針劑; 片劑; 原料藥; 中藥成藥; 生化藥品; 血液製品; 膠丸; 藥油; 醫用營養食物; 醫用營養飲料; 醫用營養品; 礦物質食品補充劑; 營養補充劑。
- [540] 商標 Marca :

益泰灵

- [210] 編號 N.º : N/109982
- [220] 申請日 Data de pedido : 2016/03/16
- [730] 申請人 Requerente : Hutchison China MediTech Enterprises (Bahamas) Limited
 地址 Endereço : Offshore Group Chambers, P.O. Box CB-12751, Nassau, New Providence, Bahamas
 國籍 Nacionalidade : 巴哈馬 Baamiana
 活動 Actividade : 商業及工業 comercial e industrial
- [511] 類別 Classe : 5
- [511] 產品 Produtos : 補藥; 人用藥; 藥物飲料; 醫用止痛製劑; 藥用糖漿; 藥用膠囊; 醫藥製劑; 化學藥物製劑; 疫苗; 止痛藥; 醫用藥物; 藥茶; 醫用激素; 醫用或獸醫用微生物製劑; 麻醉藥; 醫用藥膏; 器官療法製劑; 藥用草藥茶; 醫用生物鹼; 醫用生物製劑; 藥用化學製劑; 藥用酵素; 醫用化學製劑; 醫用酶; 抗生素; 醫用幹細胞; 針劑; 片劑; 原料藥; 中藥成藥; 生化藥品; 血液製品; 膠丸; 藥油; 醫用營養食物; 醫用營養飲料; 醫用營養品; 礦物質食品補充劑; 營養補充劑。

[540] 商標 Marca :

益泰領

[210] 編號 N.º : N/109983
[220] 申請日 Data de pedido : 2016/03/16
[730] 申請人 Requerente : 曉廬一人有限公司
地址 Endereço : 澳門河邊新街285號
國籍 Nacionalidade : 根據澳門法例成立 Constituída segundo as leis de Macau
活動 Actividade : 商業 comercial
[511] 類別 Classe : 35
[511] 服務 Serviços : 零售業務(傢私·精品)。
[540] 商標 Marca :

S I G N U M

[591] 商標顏色 Cores de marca : 紫色 (Pantone2695C) ·如圖所示。

[210] 編號 N.º : N/109984
[220] 申請日 Data de pedido : 2016/03/16
[730] 申請人 Requerente : Aktiebolaget Svenska Regn
地址 Endereço : Åsögatan 132, SE-116 22 Stockholm, Suécia
國籍 Nacionalidade : 瑞典 Sueca
活動 Actividade : 商業 comercial
[511] 類別 Classe : 18
[511] 產品 Produtos : Chapéus-de-chuva; sacos.
[540] 商標 Marca :

STUTTERHEIM

[210] 編號 N.º : N/109985
[220] 申請日 Data de pedido : 2016/03/16
[730] 申請人 Requerente : Aktiebolaget Svenska Regn
地址 Endereço : Åsögatan 132, SE-116 22 Stockholm, Suécia
國籍 Nacionalidade : 瑞典 Sueca
活動 Actividade : 商業 comercial
[511] 類別 Classe : 25
[511] 產品 Produtos : Vestuário (em especial impermeáveis, casacos curtos, casacos compridos, peúgas, luvas, camisolas de malha e lenços de pescoço); calçado (em especial botas); chapelaria (em especial bonés).
[540] 商標 Marca :

STUTTERHEIM

- [210] 編號 N.º : N/109986
 [220] 申請日 Data de pedido : 2016/03/16
 [730] 申請人 Requerente : Aktiebolaget Svenska Regn
 地址 Endereço : Åsögatan 132, SE-116 22 Stockholm, Suécia
 國籍 Nacionalidade : 瑞典 Sueca
 活動 Actividade : 商業 comercial
 [511] 類別 Classe : 35
 [511] 服務 Serviços : Marketing; anúncios publicitários e publicidade comercial.
 [540] 商標 Marca :

STUTTERHEIM

- [210] 編號 N.º : N/109994
 [220] 申請日 Data de pedido : 2016/03/17
 [730] 申請人 Requerente : Yildiz Holding A.S.
 地址 Endereço : Kisikli Mahallesi, Çeşme Çikmazi Sokak No:6/1, Uskudar Istanbul, Turkey
 國籍 Nacionalidade : 土耳其 Turca
 活動 Actividade : 商業 comercial
 [511] 類別 Classe : 30
 [511] 產品 Produtos : Biscoitos.
 [554] 商標 Marca :



- [571] 商標描述 Descrição da marca : A presente marca está representada sob a forma de dois palitos de massa, parcialmente revestidos com chocolate.
 Os biscoitos, na forma cilíndrica, contêm vários entalhes nas traseiras, sendo arredondados nas extremidades mesmo quando revestidos a chocolate.
 [591] 商標顏色 Cores de marca : Chocolate - Castanho escuro
 Bolacha - Beje
 (tal como representado no exemplar de marca)

- [210] 編號 N.º : N/109995
 [220] 申請日 Data de pedido : 2016/03/17
 [730] 申請人 Requerente : The Cordies AB
 地址 Endereço : Framnäsvägen 8 A, SE-182 63 Djursholm, Sweden
 國籍 Nacionalidade : 瑞典 Sueca
 活動 Actividade : 商業及工業 comercial e industrial
 [511] 類別 Classe : 25
 [511] 產品 Produtos : Vestuário, calçado, chapelaria.
 [540] 商標 Marca :

THE CORDS & CO

- [210] 編號 N.º : N/109996
 [220] 申請日 Data de pedido : 2016/03/17
 [730] 申請人 Requerente : 德國優質天然健康產品有限公司
 地址 Endereço : 香港新界葵涌華星街2-6號安達工業大廈17樓B室
 國籍 Nacionalidade : 根據香港法例成立 Constituída segundo as leis de H.K.
 活動 Actividade : 商業及工業 comercial e industrial
 [511] 類別 Classe : 5
 [511] 產品 Produtos : 醫用和獸醫用製劑, 醫用衛生製劑, 醫用營養品, 嬰兒食品, 膏藥, 繃敷材料, 填塞牙孔和牙模
 用料, 消毒劑, 消滅有害動物製劑, 殺真菌劑, 除莠劑。
 [540] 商標 Marca :



- [591] 商標顏色 Cores de marca : 金色, 啡色, 黑色, 如圖所示。

- [210] 編號 N.º : N/110011
 [220] 申請日 Data de pedido : 2016/03/17
 [730] 申請人 Requerente : Aristocrat Technologies Australia Pty Ltd.
 地址 Endereço : Building A, Pinnacle Office Park, 85 Epping Road, North Ryde NSW 2113, Australia
 國籍 Nacionalidade : 澳大利亞 Australiana
 活動 Actividade : 商業及工業 comercial e industrial
 [511] 類別 Classe : 28
 [511] 產品 Produtos : Máquinas de jogo e de póquer electrónicas, caça-níqueis para o jogo; máquinas de jogo e
 de póquer ligadas electronicamente.
 [540] 商標 Marca :

Rolling Action 順轉運來

- [210] 編號 N.º : N/110012
 [220] 申請日 Data de pedido : 2016/03/17
 [730] 申請人 Requerente : The Hong Kong Jockey Club
 地址 Endereço : One Sports Road, Happy Valley, Hong Kong
 國籍 Nacionalidade : 根據香港法例成立 Constituída segundo as leis de H.K.
 活動 Actividade : 商業及工業 comercial e industrial
 [511] 類別 Classe : 3
 [511] 產品 Produtos : Sabonetes; perfumaria, óleos essenciais, cosméticos, loções capilares; dentífricos; prepara-
 dos para o tratamento pessoal da pele, face, corpo, mãos, pés e unhas; preparados para pro-
 tecção do sol não-medicinais; preparados para o banho e duche não-medicinais; champôs;
 champôs para animais de estimação; preparados para o tratamento do cabelo; preparados
 para o tratamento da pele sem ser para uso médico; preparados de cosméticos e de beleza;
 fragrâncias; preparados para a maquilhagem; estojos de cosméticos; preparados para a
 massagem não-medicinais; preparados de branqueamento e outras substâncias para uso na
 lavagem de roupa; preparados para limpeza, polimento, esfrega e abrasivos.

[540] 商標 Marca :



- [210] 編號 N.º : N/110013
 [220] 申請日 Data de pedido : 2016/03/17
 [730] 申請人 Requerente : The Hong Kong Jockey Club
 地址 Endereço : One Sports Road, Happy Valley, Hong Kong
 國籍 Nacionalidade : 根據香港法例成立 Constituída segundo as leis de H.K.
 活動 Actividade : 商業及工業 comercial e industrial
 [511] 類別 Classe : 6
 [511] 產品 Produtos : Emblemas metálicos para veículos; emblemas de metal; campainhas metálicas; cofres de segurança; caixas metálicas; correntes metálicas; cofres metálicos; objectos de metal para decoração; cercas metálicas; estatuetas e figurinos em metal; barreiras metálicas; chaves; argolas para chaves em metal; escadas de metal; cadeados de metal; chapas de matrículas metálicas; tabuletas em metal; obras de arte em metal; metais e suas ligas metálicas; objectos em bronze para decoração; figurinos em bronze; materiais de construção metálicos; construções transportáveis metálicas; materiais metálicos para vias férreas; cabos e fios metálicos não eléctricos; ferragens, pequenos artigos metálicos de quinilharia; canos e tubos metálicos; artigos de metal não incluídos noutras classes; minérios.

[540] 商標 Marca :



- [210] 編號 N.º : N/110014
 [220] 申請日 Data de pedido : 2016/03/17
 [730] 申請人 Requerente : The Hong Kong Jockey Club
 地址 Endereço : One Sports Road, Happy Valley, Hong Kong
 國籍 Nacionalidade : 根據香港法例成立 Constituída segundo as leis de H.K.
 活動 Actividade : 商業及工業 comercial e industrial
 [511] 類別 Classe : 8
 [511] 產品 Produtos : Cutelaria de mesa (facas, garfos e colheres); pinças para açúcar; tesouras; corta-unhas, eléctricas ou não eléctricas; ferramentas e utensílios manuais (operados manualmente); cutelaria; armas brancas; navalhas para a barba.

[540] 商標 Marca :



[210] 編號 N.º : N/110015
 [220] 申請日 Data de pedido : 2016/03/17
 [730] 申請人 Requerente : The Hong Kong Jockey Club
 地址 Endereço : One Sports Road, Happy Valley, Hong Kong
 國籍 Nacionalidade : 根據香港法例成立 Constituída segundo as leis de H.K.
 活動 Actividade : 商業及工業 comercial e industrial
 [511] 類別 Classe : 9
 [511] 產品 Produtos : Publicações electrónicas (descarregáveis); catálogos de mercadorias em formato legível por computadores (descarregáveis); dispositivos electrónicos digitais portáteis e móveis para o envio e recepção de chamadas telefónicas, faxes, correio electrónico, e dados digitais; computadores portáteis, computadores tabletes, assistentes digitais pessoais, agendas electrónicas, blocos de notas electrónicos; telefones, telemóveis, programas de jogos de computador; relógios inteligentes; aparelhos para gravação, transmissão ou reprodução de som ou imagens; suportes de registo magnético; molduras de fotos digitais; cartões codificados; discos para gravação; computadores; hardware informático; software informático; dispositivos periféricos para computadores; arquivos de imagens, música e vídeo descarregáveis; jogos de computador descarregáveis a partir na Internet; gravações de áudio descarregáveis, gravações de vídeo, música, sons, imagens, texto, publicidade, sinais, software, informação, dado e código fornecido através de redes de telecomunicações, por entrega on-line e por meios da Internet e da rede informática global; reprodutores de média portáteis; auscultadores; aplicação de software para telemóveis, telefones inteligentes, computadores portáteis e computadores tabletes, relógios inteligentes; acessórios para telefones e telemóveis; capas para telefones celulares; estojos de transporte para telefones celulares; máquinas fotográficas; binóculos; óculos de sol; lentes para óculos; estojos adaptados para óculos e óculos de sol; acessórios para artigos ópticos, óculos e óculos de sol; sinais de néon; carregadores para baterias eléctricas; aparelhos de salvamento; capacetes protectores para desportos; ovoscópios.

[540] 商標 Marca :



[210] 編號 N.º : N/110016
 [220] 申請日 Data de pedido : 2016/03/17
 [730] 申請人 Requerente : The Hong Kong Jockey Club
 地址 Endereço : One Sports Road, Happy Valley, Hong Kong

- 國籍 Nacionalidade : 根據香港法例成立 Constituída segundo as leis de H.K.
 活動 Actividade : 商業及工業 comercial e industrial
 [511] 類別 Classe : 14
 [511] 產品 Produtos : Metais preciosos e suas ligas e artigos em metais preciosos ou em plaqué, não incluídos noutras classes; distintivos em metal precioso; caixas em metais preciosos; correntes em metais preciosos; relógios de parede e mesa e relógios, moedas; medalhas comemorativas em metais preciosos; objectos de bronze ou metais preciosos para decorações; estatuetas em metais preciosos; objectos de ouro e prata; medalhas; medalhões; objectos de imitação de ouro; artigos de joalheria, pedras preciosas, ornamentos; obras de arte em metais preciosos; relojoaria e instrumentos cronométricos, relógios de parede e de mesa e relógios; caixas para relógios; botões de punho; alfinetes para gravata; caixas para jóias.
- [540] 商標 Marca :



- [210] 編號 N.º : N/110017
 [220] 申請日 Data de pedido : 2016/03/17
 [730] 申請人 Requerente : The Hong Kong Jockey Club
 地址 Endereço : One Sports Road, Happy Valley, Hong Kong
 國籍 Nacionalidade : 根據香港法例成立 Constituída segundo as leis de H.K.
 活動 Actividade : 商業及工業 comercial e industrial
 [511] 類別 Classe : 16
 [511] 產品 Produtos : Papel, cartão e artigos feitos nestes materiais, não incluídos noutras classes; papel para embrulhar; caixas de cartão ou de papel; caixas para presentes; quadros publicitários de papel ou de cartão; impressos; fotografias; álbuns fotográficos; suportes para fotografias; quadros; postais; cartazes; bilhetes de lotaria; bilhetes; suportes para cartão; álbuns; cartões de índice; calendários; diários; cartões; cartões de oferta; horários impressos; etiquetas impressas; etiquetas de embalagem; publicações impressas; publicidade e materiais promocionais em forma impressas; materiais de educação em formulário impresso; folhetos; livros; manuais de instruções; manuais; catálogos; panfletos; brochuras; gráficos; diagramas; carteiras para passaporte; arquivos de documentos; arquivadores para papéis; periódicos; revistas; blocos de notas; bandeiras de exibição feitos de papel e/ou de cartão; decorações feitos de papel ou de cartão (excepto decorações de Natal); artigos de papelaria; pisa-papéis; emblemas de cartão e de papel; marcadores para livros; artigo para encadernação; adesivos para papelaria ou para fins doméstico; corta-papéis; réguas; tabuleiros para cartas; materiais para pintores; pincéis de pintura; instrumentos de escrita; tinteiro e suporte de canetas; lápis; porta-canetas; canetas; canetas de tinta permanente; porta-copos (bases para copos); esteiras de cerveja; esteiras de mesa em papel; sacos, envelopes, bolsas, tudo feito em papel ou em plástico; embalagem de papel, cartão ou de plástico; matérias de plástico para embalagens (não incluído em outras classes); tipos de impressoras; blocos de impressão; máquinas de escrever e artigos de escritório (excepto móveis); material de instrução e de ensino (excepto aparelhos).

[540] 商標 Marca :



- [210] 編號 N.º : N/110018
- [220] 申請日 Data de pedido : 2016/03/17
- [730] 申請人 Requerente : The Hong Kong Jockey Club
 地址 Endereço : One Sports Road, Happy Valley, Hong Kong
 國籍 Nacionalidade : 根據香港法例成立 Constituída segundo as leis de H.K.
 活動 Actividade : 商業及工業 comercial e industrial
- [511] 類別 Classe : 18
- [511] 產品 Produtos : Couro e imitações de couro; peles de animais, couro; baús e sacos de viagem; pastas para documentos; malas de couro; artigos de bagagem; sacos de mão; sacos de compras; mochilas; mochilas de campismo; carteiras de bolso; porta-moedas; titulares de etiquetas para malas de viagem; porta-chaves; bolsas para senhoras; sacos de cosméticos; caixas de cabeçal ou lâmina de couro; porta-notas de couro; correntes de chaves (berloques) em couro; chicotes, arreios e selaria; coberturas para selas de cavalo; acessórios para arreios; correias de aperto; traços dos arreios; cobertores para cavalos; coleiras para cavalos; chapéus-de-sol; mantas de sela para cavalos; chapéus-de-chuva; bengalões; bengalas; etiquetas para malas de viagem; porta-bebés; tripas para fazer salsichas.
- [540] 商標 Marca :



- [210] 編號 N.º : N/110019
- [220] 申請日 Data de pedido : 2016/03/17
- [730] 申請人 Requerente : The Hong Kong Jockey Club
 地址 Endereço : One Sports Road, Happy Valley, Hong Kong
 國籍 Nacionalidade : 根據香港法例成立 Constituída segundo as leis de H.K.
 活動 Actividade : 商業及工業 comercial e industrial
- [511] 類別 Classe : 20
- [511] 產品 Produtos : Móveis; bancos, cadeiras, sofás, cabides e bengaleiros para fatos, secretárias, mesas, acessórios para janelas (sem ser de metal), receptáculos; painéis de exposição, letreiros; espelhos, molduras para gravuras, molduras para fotografias; recipientes de embalagens em plástico; titulares de cartão de nome em plástico; placas de identificação, sem ser de metal; roupa de cama, excepto linho; travesseiros de ar e almofadas insufláveis, sem ser para fins médicos; colchões; espelhos; almofadas para animais de estimação; bengaleiros para chapéu-de-chuva; decorações de parede e obras de arte em madeira, cera, gesso ou plástico; produtos (não incluídos noutras classes) em madeira, cortiça, cana, junco, vime, chifre, ossos, mar-

fim, ossos de baleia, concha, âmbar, madrepérola, espuma do mar e substitutos para estes materiais, ou de plásticos.

[540] 商標 Marca :



- [210] 編號 N.º : N/110020
 [220] 申請日 Data de pedido : 2016/03/17
 [730] 申請人 Requerente : The Hong Kong Jockey Club
 地址 Endereço : One Sports Road, Happy Valley, Hong Kong
 國籍 Nacionalidade : 根據香港法例成立 Constituída segundo as leis de H.K.
 活動 Actividade : 商業及工業 comercial e industrial
 [511] 類別 Classe : 21
 [511] 產品 Produtos : Loiças de mesa, com excepção de facas, garfos e colheres; suportes de loiças de mesa; candelabros; suportes de guardanapos; saleiros e pimenteiros; serviços de vidro; serviços de vidro para uso doméstico; serviços de vidro para servir; serviços de vidro para beber; frascos de vidro para conservar alimentos; bases para copos em plástico; serviços para licores; serviços de café; serviços de chá; utensílios e recipientes para uso doméstico ou para a cozinha (sem ser de metais preciosos ou revestidos dos mesmos); recipientes para servir, conservar e transportar alimentos; copos; loiças, loiças em prata e pratos; tigelas, bandejas de servir, suportes de menus, caixas em vidro; decantadores; pratos em metais preciosos, pentes e esponjas; escovas (excepto pincéis de tinta); materiais para o fabrico de escovas; artigos para uso de limpezas; palha-de-aço; vidro em bruto ou semi-acabado (excepto vidro para uso em construção); bustos em porcelana, faiança ou vidro; ornamentos em vidro; saca-rolhas; cristal; vasos em plástico; objectos em porcelana, faiança ou vidro para decoração; objectos de arte em vidro; figurinos de porcelana, faiança ou vidro; artigos de porcelana; dispensadores de sabonete; utensílios de cosméticos; calçadeiras; manjedouras para animais.

[540] 商標 Marca :



- [210] 編號 N.º : N/110021
 [220] 申請日 Data de pedido : 2016/03/17
 [730] 申請人 Requerente : The Hong Kong Jockey Club
 地址 Endereço : One Sports Road, Happy Valley, Hong Kong
 國籍 Nacionalidade : 根據香港法例成立 Constituída segundo as leis de H.K.
 活動 Actividade : 商業及工業 comercial e industrial
 [511] 類別 Classe : 24
 [511] 產品 Produtos : Tecidos e artigos têxteis, não incluídos noutras classes; cobertas para cama e mesa; lenços; toalhas de tecido; roupa de banho, excepto vestuário; roupa de cama; fronhas de almofada;

cobertas para colchões; colchas de cama; lençóis (têxteis); capas para almofadas; bandeiras sem ser em papel, estandartes; capas para mobílias em tecido ou plástico; cortinas em tecido ou plástico; toalhas para fins domésticos; panos individuais para a mesa (sem ser de papel); bases para copos (toalhas de mesa); panos compridos para mesa; tapeçarias para parede de tecidos.

[540] 商標 Marca :



[210] 編號 N.º : N/110022
 [220] 申請日 Data de pedido : 2016/03/17
 [730] 申請人 Requerente : The Hong Kong Jockey Club
 地址 Endereço : One Sports Road, Happy Valley, Hong Kong
 國籍 Nacionalidade : 根據香港法例成立 Constituída segundo as leis de H.K.
 活動 Actividade : 商業及工業 comercial e industrial
 [511] 類別 Classe : 25
 [511] 產品 Produtos : Vestuário, calçado, chapalaria para homens, senhoras e crianças, e acessórios para todos os artigos supracitados (não incluídos noutras classes); lenços de pescoço e cabeça; gravatas; babeiros (sem ser de papel); meias de vidro; luvas (vestuário); cintos; aventais (vestuário); máscaras para dormir.

[540] 商標 Marca :



[210] 編號 N.º : N/110023
 [220] 申請日 Data de pedido : 2016/03/17
 [730] 申請人 Requerente : The Hong Kong Jockey Club
 地址 Endereço : One Sports Road, Happy Valley, Hong Kong
 國籍 Nacionalidade : 根據香港法例成立 Constituída segundo as leis de H.K.
 活動 Actividade : 商業及工業 comercial e industrial
 [511] 類別 Classe : 26
 [511] 產品 Produtos : Rendas e bordados, fitas e laços; botões, colchetes e ilhós, alfinetes e agulhas; flores artificiais; emblemas ornamentais de novidade (botões); bordados; artigos de retrosaria (bordados); adornos para o cabelo.

[540] 商標 Marca :



[210] 編號 N.º : N/110024
 [220] 申請日 Data de pedido : 2016/03/17
 [730] 申請人 Requerente : The Hong Kong Jockey Club
 地址 Endereço : One Sports Road, Happy Valley, Hong Kong
 國籍 Nacionalidade : 根據香港法例成立 Constituída segundo as leis de H.K.
 活動 Actividade : 商業及工業 comercial e industrial
 [511] 類別 Classe : 27
 [511] 產品 Produtos : Carpetes, tapetes, capachos e esteiras, linóleos e outros materiais para revestimento de soalhos; tapeçarias murais (não em matérias têxteis); tapetes de banho; tapetes para ginástica; papel de parede em matérias têxteis.
 [540] 商標 Marca :



[210] 編號 N.º : N/110025
 [220] 申請日 Data de pedido : 2016/03/17
 [730] 申請人 Requerente : The Hong Kong Jockey Club
 地址 Endereço : One Sports Road, Happy Valley, Hong Kong
 國籍 Nacionalidade : 根據香港法例成立 Constituída segundo as leis de H.K.
 活動 Actividade : 商業及工業 comercial e industrial
 [511] 類別 Classe : 28
 [511] 產品 Produtos : Brinquedos de peluche; brinquedos felpudos; brinquedos de pelúcia em formas de animais; jogos e objectos para brincar; artigos de ginástica e desportivos não incluídos noutras classes; decorações festivas (não-comestíveis e sem ser com luzes); decorações para árvores de natal; brinquedos; modelos de plástico sendo brinquedos; jogos de dardos; jogos de cartas; máquinas de jogo para jogos de fortuna ou azar; máquinas de jogos de vídeo; aparelhos de diversão de vídeo operadas com moedas; aparelhos de diversão de vídeo; aparelhos para jogos.
 [540] 商標 Marca :



- [210] 編號 N.º : N/110026
- [220] 申請日 Data de pedido : 2016/03/17
- [730] 申請人 Requerente : The Hong Kong Jockey Club
 地址 Endereço : One Sports Road, Happy Valley, Hong Kong
 國籍 Nacionalidade : 根據香港法例成立 Constituída segundo as leis de H.K.
 活動 Actividade : 商業及工業 comercial e industrial
- [511] 類別 Classe : 29
- [511] 產品 Produtos : Carne, peixe, aves e caça; extractos de carne; frutas e vegetais em conserva, congelados, secos e cozinhados; gelatinas, geleias, compotas; ovos; leite e produtos lácteos; óleos e gorduras comestíveis; abalones secos, salgados, congelados e enlatados; ninhos de pássaros comestíveis (sem ser para uso médico); cogumelos em conservas e secos; produtos de cordycep comestíveis (sem ser para uso médico); tripas de peixe processado para alimentação; ginseng processado (sem ser para uso médico); holotúrias (pepinos-do-mar) (não vivas); sopas; aperitivos à base de frutas; comidas enlatadas e empacotadas parcialmente ou inteiramente à base de carne, peixe, fiambre, aves, marisco e caça; refeições preparadas consistentes principalmente em peixe e marisco; refeições preparadas parcialmente ou inteiramente com carne ou com produtos à base de carne.
- [540] 商標 Marca :



- [210] 編號 N.º : N/110027
- [220] 申請日 Data de pedido : 2016/03/17
- [730] 申請人 Requerente : The Hong Kong Jockey Club
 地址 Endereço : One Sports Road, Happy Valley, Hong Kong
 國籍 Nacionalidade : 根據香港法例成立 Constituída segundo as leis de H.K.
 活動 Actividade : 商業及工業 comercial e industrial
- [511] 類別 Classe : 30
- [511] 產品 Produtos : Café, chá, cacau e café artificial; arroz; bolinhos de arroz recheados cozidos a vapor; bolinhos recheados cozidos a vapor (dumplings); tapioca e sagu; farinha e preparados à base de cereais; pão, artigos de pastelaria e confeitaria; chocolate; bebidas à base de chocolate; pudins; bolachas; bolos lunares; gelados comestíveis; açúcar, mel, melaço; levedura, fermento em pó; sal; mostarda; vinagre, molhos (condimentos); especiarias; gelo; bebidas à base de chá; saquetas de chá para fazer chá não medicinal; misturas de café.
- [540] 商標 Marca :



- [210] 編號 N.º : N/110028
- [220] 申請日 Data de pedido : 2016/03/17

- [730] 申請人 Requerente : The Hong Kong Jockey Club
 地址 Endereço : One Sports Road, Happy Valley, Hong Kong
 國籍 Nacionalidade : 根據香港法例成立 Constituída segundo as leis de H.K.
 活動 Actividade : 商業及工業 comercial e industrial
- [511] 類別 Classe : 33
- [511] 產品 Produtos : Bebidas alcoólicas (excepto cerveja); vinhos; licores; aguardentes (bebidas).
- [540] 商標 Marca :



- [210] 編號 N.º : N/110029
- [220] 申請日 Data de pedido : 2016/03/17
- [730] 申請人 Requerente : The Hong Kong Jockey Club
 地址 Endereço : One Sports Road, Happy Valley, Hong Kong
 國籍 Nacionalidade : 根據香港法例成立 Constituída segundo as leis de H.K.
 活動 Actividade : 商業及工業 comercial e industrial
- [511] 類別 Classe : 34
- [511] 產品 Produtos : Tabaco; artigos para fumadores; fósforos; caixas para charutos; cinzeiros para fumadores; caixas humidificadoras para charutos; isqueiros para fumadores; cachimbos de tabaco; bolsas para tabaco.
- [540] 商標 Marca :



- [210] 編號 N.º : N/110030
- [220] 申請日 Data de pedido : 2016/03/17
- [730] 申請人 Requerente : The Hong Kong Jockey Club
 地址 Endereço : One Sports Road, Happy Valley, Hong Kong
 國籍 Nacionalidade : 根據香港法例成立 Constituída segundo as leis de H.K.
 活動 Actividade : 商業及工業 comercial e industrial
- [511] 類別 Classe : 35
- [511] 服務 Serviços : Publicidade; publicidade por correio directo; disseminação de material publicitário e/ou promocional; distribuição de amostras; publicidade on-line numa rede informática ou na Internet; compilação e/ou sistematização de informações em bases de dados informáticas; distribuição de cupões para fins publicitários; serviços de publicidade através de montras, caixas de luz para visualização de imagens (lightbox), letreiros, letras em vinil, estandartes, painéis de exposição, autocolantes, cartazes; compilação e/ou sistematização de informações em bases de dados informáticas; marketing; gestão de empresas; consultoria comercial; gestão comercial de clubes, hotéis, clubes de saúde, ponto de venda a retalho, locais

de exposição, instalações desportivas, espaços desportivos; organização de exposições para fins comerciais ou de publicidade; leilões, serviços de secretariado; administração de assuntos comerciais de venda a retalho online e/ou lojas de venda a retalho; fornecimento de informações comerciais relacionadas com a venda a retalho de artigos; serviços de venda a retalho on-line, venda a retalho e a grosso relacionados com produtos para cuidados de pessoal, produtos de beleza, prendas e artigos de lembranças em plástico, papel, metais comuns e suas ligas, louça de mesa (facas, garfos, colheres), programas de computador, jogos de computador, aparelhos de jogos electrónicos, fitas de vídeo e ou discos pré-gravados, CD, VCD, DVD, presentes ou lembranças de metais preciosos e suas ligas ou em plaqué, artigos de joalheria, relojoaria e instrumentos cronométricos, artigos feitos de papel e/ou cartão, impressos, publicações, livros, fotografias, cartazes, artigos de papelaria, instrumentos de escrita, manuais de instruções, couro e imitações de couro, sacos de viagem, bolsas, carteiras, porta-moedas, porta-chaves, carteiras para passaporte, pastas para diário e/ou agenda, quadros, presentes e lembranças em madeira, cortiça, cana, junco, vime, chifre, osso, marfim, osso de baleia, conchas, âmbar, madrepérola, plástico ou acrílicas, utensílios e recipientes domésticos ou para a cozinha, artigos de vidro, cristais de vidro, porcelana e faiança, louça de mesa (com excepção de facas, garfos e colheres), tecidos e artigos têxteis, vestuário, calçado, chapelaria, adornos para o cabelo, carpetes, tapetes, capachos, jogos, brinquedos, cartas de jogar e objectos para brincar, artigos de ginástica e de desporto, decorações para árvores de Natal, aparelhos para jogos, produtos alimentares à base de carne, peixe e marisco, artigos de pastelaria e confeitaria, vinho, isqueiros, cinzeiros, serviços de informações, consultoria e assessoria relacionados com os serviços acima referidos.

[540] 商標 Marca :



- [210] 編號 N.º : N/110031
- [220] 申請日 Data de pedido : 2016/03/17
- [730] 申請人 Requerente : The Hong Kong Jockey Club
 地址 Endereço : One Sports Road, Happy Valley, Hong Kong
 國籍 Nacionalidade : 根據香港法例成立 Constituída segundo as leis de H.K.
 活動 Actividade : 商業及工業 comercial e industrial
- [511] 類別 Classe : 36
- [511] 服務 Serviços : Angariação de fundos para obras de beneficência; colectas de caridade; recolha de fundos para caridade; gestão de fundos de caridade; fornecimento de informação financeira relacionadas com instituições de caridade, organizações de caridade e actividades de caridade; emissão de cartões de valor armazenado; assuntos imobiliários; gestão, avaliação e gestão e coordenação de projectos relacionados com imobiliárias; serviços de cartões de crédito; serviços financeiros relacionados com jogo, apostas e jogos de fortuna ou azar; transacções monetárias; emissão de ordens de pagamento de valores; serviços de transferências electrónicas de fundos; emissão de cartões de débito e cartões de crédito; serviços de cartões de crédito; serviços financeiros; prestação dos serviços acima referidos por meios electrónicos; serviços de informação, assessoria e consultoria relacionados com os serviços acima referidos.

[540] 商標 Marca :



[210] 編號 N.º : N/110032
 [220] 申請日 Data de pedido : 2016/03/17
 [730] 申請人 Requerente : The Hong Kong Jockey Club
 地址 Endereço : One Sports Road, Happy Valley, Hong Kong
 國籍 Nacionalidade : 根據香港法例成立 Constituída segundo as leis de H.K.
 活動 Actividade : 商業及工業 comercial e industrial
 [511] 類別 Classe : 38
 [511] 服務 Serviços : Telecomunicações; serviços de telecomunicações que caracterizam a oferta de acesso a informações sobre apostas, jogos, jogos de fortuna ou azar e lotarias; transmissão electrónica de informações e dados pela Internet, redes de telecomunicações ópticas ou redes de telecomunicações sem fios; fornecimento de acessos e ligações de telecomunicações a bases de dados informáticas e à Internet; serviços de transmissão de dados através de redes de telecomunicações; transmissão de mensagens, informações, documentos e imagens por meios de telecomunicações; serviços de telecomunicações sem fios; difusão de áudio e vídeo através da Internet ou plataformas de telecomunicações móveis; serviços de difusão de rádio; difusão de televisão; emissões televisivas em simultâneo através de redes mundiais de comunicações, Internet e de redes sem fios; agências noticiosas; serviços de informação, assessoria e consultoria relacionados com os serviços acima referidos.

[540] 商標 Marca :



[210] 編號 N.º : N/110033
 [220] 申請日 Data de pedido : 2016/03/17
 [730] 申請人 Requerente : The Hong Kong Jockey Club
 地址 Endereço : One Sports Road, Happy Valley, Hong Kong
 國籍 Nacionalidade : 根據香港法例成立 Constituída segundo as leis de H.K.
 活動 Actividade : 商業及工業 comercial e industrial
 [511] 類別 Classe : 41
 [511] 服務 Serviços : Serviços de clubes (entretenimento ou educação); serviços (entretenimento) de clubes sociais; serviços de clubes recreativos; serviços de planeamento e de entretenimento para festas; centro de serviços de lazer; auditórios (fornecimento de instalações para espectáculos ao vivo), casas de espectáculos (fornecimento de instalações para espectáculos ao vivo) e serviços de galerias de arte; apresentação de espectáculos ao vivo e actuações de bandas; serviços de cabaré; fornecimento de instalações recreativas; organização e distribuição de

eventos desportivos, actividades e/ou competições; organização e realização de exposições de cavalos, animais e eventos de corridas de cavalo para entretenimento, educação e fins culturais; organização e realização de exposições, feiras e mostras de produtos para entretenimento, educação e fins culturais; organização e realização de actividades desportivas e culturais; organização e realização de conferências; serviços educacionais; prestação de formação e instrução relativo ao desporto, jogos de bola, golfe, tiro ao arco, resistência física, artes marciais, ioga, natação, pintura, arranjos florais, dança, culinária, caligrafia, aeróbica, mergulho, nutrição, massagem, fisioterapia, tratamentos de beleza, técnicas de maquilhagem, artes e música; produção e distribuição de programas de rádio e televisão; produção de programas televisivos relativos às corridas de cavalos, lotarias e apostas; serviços de produção de espectáculos; reservas de lugares para espectáculos; instalações de teatros e cinemas; serviços de museus; serviços de discotecas; serviços de desfiles de moda; serviços de clube de saúde (ginásio) e clubes desportivos; prestação de instalações de desportos, piscinas e locais de mergulho; aluguer de aparelhos e/ou equipamentos desportivos; aluguer de instalações de estádios; aluguer de filmes e películas para fins de entretenimento; serviços de karaoke; prestação de corridas de cavalos e instalações de equitação; serviços de instrução de equitação; serviços de treino de cavalos; treinamento de animais; serviço de apostas relativo a cavalos; fornecimento de apostas em simulação, relacionadas em corridas de cavalos e/ou jogos de futebol via internet ou plataformas de telecomunicações móveis; prestação de jogos de computador interactivos on-line; prestação de serviços de entretenimento na área de jogos interactivos por meio de uma rede informática global; produção e distribuição de filmes cinematográficos, animações, desenhos animados, vídeos, DVDs, CD-ROMs; serviços de apostas; serviços de jogos; serviços de jogos de fortuna ou azar; realização e operação de lotarias e sorteio em forma de extracção de bolas; prestação de instalações de apostas, jogos e/ou de jogos de fortuna ou azar; serviços de resultados das apostas, de jogos e/ou de jogos de fortuna ou azar; prestação de serviços de apostas através da Internet ou rede de telecomunicações móveis; aluguer de aparelhos, equipamentos e/ou máquinas de apostas, jogos e/ou jogos de fortuna ou azar; prestação de informações relacionadas com serviços de apostas, corridas de cavalos, treinamento de cavalos, entretenimentos, recreativos, desportivos, actividades sociais e culturais; fornecimento de informações desportivas e de entretenimento via internet ou plataformas de telecomunicações móveis; publicação de revistas, jornais, livros e impressos; fornecimento de publicações electrónicas on-line [não descarregáveis]; fornecimento de boletins informativos on-line (não descarregáveis); serviços de bibliotecas ambulantes; serviços de entretenimento de rádio e televisão; serviços de informação e assessoria e consultoria relacionados com os serviços acima referidos.

[540] 商標 Marca :



[210] 編號 N.º : N/110034
[220] 申請日 Data de pedido : 2016/03/17
[730] 申請人 Requerente : The Hong Kong Jockey Club
地址 Endereço : One Sports Road, Happy Valley, Hong Kong

- 國籍 Nacionalidade : 根據香港法例成立 Constituída segundo as leis de H.K.
- 活動 Actividade : 商業及工業 comercial e industrial
- [511] 類別 Classe : 42
- [511] 服務 Serviços : Concepção e desenvolvimento de hardware e software informático; concepção e desenvolvimento de aplicações de dispositivos móveis e portáteis; telefones inteligentes, relógios inteligentes; serviços de consultoria de hardware e software informático; serviços de consultoria de software de multimédia e áudio visuais; programação informática; serviços de apoio e de consulta para o desenvolvimento de sistemas informáticos, base de dados e aplicações; informações relacionadas com hardware ou software informático fornecido online a partir de uma rede informática global ou na Internet; criação e manutenção de páginas na rede; disponibilização de motores de busca para obtenção de dados via redes de comunicação; fornecimento de uso temporário on-line de software não descarregáveis para permitir aos utilizadores para programar áudio, vídeo, textos e outros conteúdos multimédia, incluindo música, concertos, vídeos, rádio, televisão, notícias, desporto, jogos, jogos de fortuna ou azar, corridas de cavalos, eventos culturais e programas relacionados com entretenimento; fornecimento de facilidades on-line, através de uma rede informática global, para permitir aos utilizadores para programar de programação áudio, vídeo, textos e outros conteúdos multimédia, incluindo música, concertos, vídeos, rádio, televisão, notícias, desporto, jogos, jogos de fortuna ou azar, corridas de cavalos, eventos culturais, e programas relacionados com entretenimento; serviços de informática para a criação de índices de informação, sites e outros recursos disponíveis em redes informáticas globais para terceiros; serviços informáticos relacionados com a busca, navegação, e recuperação de informações, sites e outros recursos disponíveis em redes informáticas globais para terceiros; serviços de informática para a organização de conteúdo da informação fornecida através de uma rede informática global de acordo com a preferência do utilizador; aluguer de software informático; design de embalagens; desenhos de artes gráficas; serviços de informações, assessoria e consultoria relacionados com todos os serviços acima referidos.
- [540] 商標 Marca :



- [210] 編號 N.º : N/110035
- [220] 申請日 Data de pedido : 2016/03/17
- [730] 申請人 Requerente : The Hong Kong Jockey Club
- 地址 Endereço : One Sports Road, Happy Valley, Hong Kong
- 國籍 Nacionalidade : 根據香港法例成立 Constituída segundo as leis de H.K.
- 活動 Actividade : 商業及工業 comercial e industrial
- [511] 類別 Classe : 43
- [511] 服務 Serviços : Fornecimento de comidas e bebidas; fornecimento de comidas e bebidas em nome de terceiros; serviços de cantinas, cafetarias e restaurantes; serviços de clube (jantar); serviços de bar e fornecimento de refeições, serviços de sala de cocktails; hotéis; alojamento temporário; reservas para hotel e alojamento temporário; serviços de reserva para restaurantes e refeições; hotéis para animais; serviços de campos de férias; fornecimento de instalações de parques de campismo; fornecimento de instalações para conferências; aluguer de salas

de reuniões; serviços de informações e assessoria relacionados com os serviços acima referidos.

[540] 商標 Marca :



- [210] 編號 N.º : N/110036
- [220] 申請日 Data de pedido : 2016/03/17
- [730] 申請人 Requerente : The Hong Kong Jockey Club
- 地址 Endereço : One Sports Road, Happy Valley, Hong Kong
- 國籍 Nacionalidade : 根據香港法例成立 Constituída segundo as leis de H.K.
- 活動 Actividade : 商業及工業 comercial e industrial
- [511] 類別 Classe : 44
- [511] 服務 Serviços : Serviços veterinários; criação de animais; tratamento de animais; cuidados de higiene e beleza para humanos ou animais; serviços de termas; salões de cabeleireiro; salões de beleza; massagem; manicure; pedicure; centros de saúde; serviços de arranjos de flores; jardinagem; serviços de agricultura, horticultura e florestais; serviços médicos; serviços de assessoria e consultoria relacionados com os acima referidos.

[540] 商標 Marca :



- [210] 編號 N.º : N/110037
- [220] 申請日 Data de pedido : 2016/03/17
- [730] 申請人 Requerente : The Hong Kong Jockey Club
- 地址 Endereço : One Sports Road, Happy Valley, Hong Kong
- 國籍 Nacionalidade : 根據香港法例成立 Constituída segundo as leis de H.K.
- 活動 Actividade : 商業及工業 comercial e industrial
- [511] 類別 Classe : 3
- [511] 產品 Produtos : Sabonetes; perfumaria, óleos essenciais, cosméticos, loções capilares; dentífricos; preparados para o tratamento pessoal da pele, face, corpo, mãos, pés e unhas; preparados para protecção do sol não-medicinais; preparados para o banho e duche não-medicinais; champôs; champôs para animais de estimação; preparados para o tratamento do cabelo; preparados para o tratamento da pele sem ser para uso médico; preparados de cosméticos e de beleza; fragrâncias; preparados para a maquilhagem; estojos de cosméticos; preparados para a massagem não-medicinais; preparados de branqueamento e outras substâncias para uso na lavagem de roupa; preparados para limpeza, polimento, esfrega e abrasivos.

[540] 商標 Marca :

THE HONG KONG JOCKEY CLUB

- [210] 編號 N.º : N/110038
- [220] 申請日 Data de pedido : 2016/03/17
- [730] 申請人 Requerente : The Hong Kong Jockey Club
 地址 Endereço : One Sports Road, Happy Valley, Hong Kong
 國籍 Nacionalidade : 根據香港法例成立 Constituída segundo as leis de H.K.
 活動 Actividade : 商業及工業 comercial e industrial
- [511] 類別 Classe : 6
- [511] 產品 Produtos : Emblemas metálicos para veículos; emblemas de metal; campainhas metálicas; cofres de segurança; caixas metálicas; correntes metálicas; cofres metálicos; objectos de metal para decoração; cercas metálicas; estatuetas e figurinos em metal; barreiras metálicas; chaves; argolas para chaves em metal; escadas de metal; cadeados de metal; chapas de matrículas metálicas; tabuletas em metal; obras de arte em metal; metais e suas ligas metálicas; objectos em bronze para decoração; figurinos em bronze; materiais de construção metálicos; construções transportáveis metálicas; materiais metálicos para vias férreas; cabos e fios metálicos não eléctricos; ferragens, pequenos artigos metálicos de quinilharia; canos e tubos metálicos; artigos de metal não incluídos noutras classes; minérios.
- [540] 商標 Marca :

THE HONG KONG JOCKEY CLUB

- [210] 編號 N.º : N/110039
- [220] 申請日 Data de pedido : 2016/03/17
- [730] 申請人 Requerente : The Hong Kong Jockey Club
 地址 Endereço : One Sports Road, Happy Valley, Hong Kong
 國籍 Nacionalidade : 根據香港法例成立 Constituída segundo as leis de H.K.
 活動 Actividade : 商業及工業 comercial e industrial
- [511] 類別 Classe : 8
- [511] 產品 Produtos : Cutelaria de mesa (facas, garfos e colheres); pinças para açúcar; tesouras; corta-unhas, eléctricos ou não eléctricos; ferramentas e utensílios manuais (operados manualmente); cutelaria; armas brancas; navalhas para a barba.
- [540] 商標 Marca :

THE HONG KONG JOCKEY CLUB

- [210] 編號 N.º : N/110040
- [220] 申請日 Data de pedido : 2016/03/17
- [730] 申請人 Requerente : The Hong Kong Jockey Club
 地址 Endereço : One Sports Road, Happy Valley, Hong Kong
 國籍 Nacionalidade : 根據香港法例成立 Constituída segundo as leis de H.K.
 活動 Actividade : 商業及工業 comercial e industrial
- [511] 類別 Classe : 9
- [511] 產品 Produtos : Publicações electrónicas (descarregáveis); catálogos de mercadorias em formato legível por computadores (descarregáveis); dispositivos electrónicos digitais portáteis e móveis para o envio e recepção de chamadas telefónicas, faxes, correio electrónico e dados digitais; computadores portáteis, computadores tabletes, assistentes digitais pessoais, agendas electrónicas, blocos de notas electrónicos; telefones, telemóveis, programas de jogos de computador; relógios inteligentes; aparelhos para gravação, transmissão ou reprodução de som ou imagens; suportes de registo magnético; molduras de fotos digitais; cartões codificados; discos para gravação; computadores; hardware informático; software informático; dispositivos pe-

riféricos para computadores; arquivos de imagens, música e vídeo descarregáveis; jogos de computador descarregáveis a partir na Internet; gravações de áudio descarregáveis, gravações de vídeo, música, sons, imagens, texto, publicidade, sinais, software, informação, dado e código fornecido através de redes de telecomunicações, por entrega on-line e por meios da Internet e da rede informática global; reprodutores de média portáteis; auscultadores; aplicação de software para telemóveis, telefones inteligentes, computadores portáteis e computadores tablets, relógios inteligentes; acessórios para telefones e telemóveis; capas para telefones celulares; estojos de transporte para telefones celulares; máquinas fotográficas; binóculos; óculos de sol; lentes para óculos; estojos adaptados para óculos e óculos de sol; acessórios para artigos ópticos, óculos e óculos de sol; sinais de néon; carregadores para baterias eléctricas; aparelhos de salvamento; capacetes protectores para desportos; ovoscópios.

[540] 商標 Marca

:
THE HONG KONG JOCKEY CLUB

- [210] 編號 N.º : N/110041
 [220] 申請日 Data de pedido : 2016/03/17
 [730] 申請人 Requerente : The Hong Kong Jockey Club
 地址 Endereço : One Sports Road, Happy Valley, Hong Kong
 國籍 Nacionalidade : 根據香港法例成立 Constituída segundo as leis de H.K.
 活動 Actividade : 商業及工業 comercial e industrial
 [511] 類別 Classe : 14
 [511] 產品 Produtos : Metais preciosos e suas ligas e artigos em metais preciosos ou em plaqué, não incluídos noutras classes; distintivos em metal precioso; caixas em metais preciosos; correntes em metais preciosos; relógios de parede e mesa e relógios, moedas; medalhas comemorativas em metais preciosos; objectos de bronze ou metais preciosos para decorações; estatuetas em metais preciosos; objectos de ouro e prata; medalhas; medalhões; objectos de imitação de ouro; artigos de joalheria, pedras preciosas, ornamentos; obras de arte em metais preciosos; relojoaria e instrumentos cronométricos, relógios de parede e de mesa e relógios; caixas para relógios; botões de punho; alfinetes para gravata; caixas para jóias.

[540] 商標 Marca

:
THE HONG KONG JOCKEY CLUB

- [210] 編號 N.º : N/110042
 [220] 申請日 Data de pedido : 2016/03/17
 [730] 申請人 Requerente : The Hong Kong Jockey Club
 地址 Endereço : One Sports Road, Happy Valley, Hong Kong
 國籍 Nacionalidade : 根據香港法例成立 Constituída segundo as leis de H.K.
 活動 Actividade : 商業及工業 comercial e industrial
 [511] 類別 Classe : 16
 [511] 產品 Produtos : Papel, cartão e artigos feitos nestes materiais, não incluídos noutras classes; papel para embrulhar; caixas de cartão ou de papel; caixas para presentes; quadros publicitários de papel ou de cartão; impressos; fotografias; álbuns fotográficos; suportes para fotografias; quadros; postais; cartazes; bilhetes de lotaria; bilhetes; suportes para cartão; álbuns; cartões de índice; calendários; diários; cartões; cartões de oferta; horários impressos; etiquetas impressas; etiquetas de embalagem; publicações impressas; publicidade e materiais promocionais em forma impressas; materiais de educação em formulário impresso; folhetos; livros; manuais

de instruções; manuais; catálogos; panfletos; brochuras; gráficos; diagramas; carteiras para passaporte; arquivos de documentos; arquivadores para papéis; periódicos; revistas; blocos de notas; bandeiras de exibição feitos de papel e/ou de cartão; decorações feitos de papel ou de cartão (excepto decorações de Natal); artigos de papelaria; pisa-papéis; emblemas de cartão e de papel; marcadores para livros; artigo para encadernação; adesivos para papelaria ou para fins domésticos; corta-papéis; réguas; tabuleiros para cartas; materiais para pintores; pincéis de pintura; instrumentos de escrita; tinteiro e suporte de canetas; lápis; porta-canetas; canetas; canetas de tinta permanente; porta-copos (bases para copos); esteiras de cerveja; esteiras de mesa em papel; sacos, envelopes, bolsas, tudo feito em papel ou em plástico; embalagem de papel, cartão ou de plástico; matérias de plástico para embalagens (não incluído noutras classes); tipos de impressoras; blocos de impressão; máquinas de escrever e artigos de escritório (excepto móveis); material de instrução e de ensino (excepto aparelhos).

[540] 商標 Marca

:
THE HONG KONG JOCKEY CLUB

- [210] 編號 N.º : N/110043
 [220] 申請日 Data de pedido : 2016/03/17
 [730] 申請人 Requerente : The Hong Kong Jockey Club
 地址 Endereço : One Sports Road, Happy Valley, Hong Kong
 國籍 Nacionalidade : 根據香港法例成立 Constituída segundo as leis de H.K.
 活動 Actividade : 商業及工業 comercial e industrial
 [511] 類別 Classe : 18
 [511] 產品 Produtos : Couro e imitações de couro; peles de animais, couro; baús e sacos de viagem; pastas para documentos; malas de couro; artigos de bagagem; sacos de mão; sacos de compras; mochilas; mochilas de campismo; carteiras de bolso; porta-moedas; titulares de etiquetas para malas de viagem; porta-chaves; bolsas para senhoras; sacos de cosméticos; caixas de cabedal ou lâmina de couro; porta-notas de couro; correntes de chaves (berloques) em couro; chicotes, arreios e selaria; coberturas para selas de cavalo; acessórios para arreios; correias de aperto; traços dos arreios; cobertores para cavalos; coleiras para cavalos; chapéus-de-sol; mantas de sela para cavalos; chapéus-de-chuva; bengalões; bengalas; etiquetas para malas de viagem; porta-bebés; tripas para fazer salsichas.

[540] 商標 Marca

:
THE HONG KONG JOCKEY CLUB

- [210] 編號 N.º : N/110044
 [220] 申請日 Data de pedido : 2016/03/17
 [730] 申請人 Requerente : The Hong Kong Jockey Club
 地址 Endereço : One Sports Road, Happy Valley, Hong Kong
 國籍 Nacionalidade : 根據香港法例成立 Constituída segundo as leis de H.K.
 活動 Actividade : 商業及工業 comercial e industrial
 [511] 類別 Classe : 20
 [511] 產品 Produtos : Móveis; bancos, cadeiras, sofás, cabides e bengaleiros para fatos, secretárias, mesas, acessórios para janelas (sem ser de metal), receptáculos; painéis de exposição, letreiros; espelhos, molduras para gravuras, molduras para fotografias; recipientes de embalagens em plástico; titulares de cartão de nome em plástico; placas de identificação, sem ser de metal; roupa de cama, excepto linho; travesseiros de ar e almofadas insufláveis, sem ser para fins médicos;

colchões; espelhos; almofadas para animais de estimação; bengaleiros para chapéu-de-chuva; decorações de parede e obras de arte em madeira, cera, gesso ou plástico; produtos (não incluídos noutras classes) em madeira, cortiça, cana, junco, vime, chifre, ossos, marfim, ossos de baleia, concha, âmbar, madrepérola, espuma do mar e substitutos para estes materiais, ou de plásticos.

[540] 商標 Marca :

THE HONG KONG JOCKEY CLUB

[210] 編號 N.º : N/110045

[220] 申請日 Data de pedido : 2016/03/17

[730] 申請人 Requerente : The Hong Kong Jockey Club

地址 Endereço : One Sports Road, Happy Valley, Hong Kong

國籍 Nacionalidade : 根據香港法例成立 Constituída segundo as leis de H.K.

活動 Actividade : 商業及工業 comercial e industrial

[511] 類別 Classe : 21

[511] 產品 Produtos : Loiças de mesa, com excepção de facas, garfos e colheres; suportes de loiças de mesa; candelabros; suportes de guardanapos; saleiros e pimenteiros; serviços de vidro; serviços de vidro para uso doméstico; serviços de vidro para servir; serviços de vidro para beber; frascos de vidro para conservar alimentos; bases para copos em plástico; serviços para licores; serviços de café; serviços de chá; utensílios e recipientes para uso doméstico ou para a cozinha (sem ser de metais preciosos ou revestidos dos mesmos); recipientes para servir, conservar e transportar alimentos; copos; loiças, loiças em prata e pratos; tigelas, bandejas de servir, suportes de menus, caixas em vidro; decantadores; pratos em metais preciosos, pentes e esponjas; escovas (excepto pincéis de tinta); materiais para o fabrico de escovas; artigos para uso de limpezas; palha-de-aço; vidro em bruto ou semi-acabado (excepto vidro para uso em construção); bustos em porcelana, faiança ou vidro; ornamentos em vidro; saca-rolhas; cristal; vasos em plástico; objectos em porcelana, faiança ou vidro para decoração; objectos de arte em vidro; figurinos de porcelana, faiança ou vidro; artigos de porcelana; dispensadores de sabonete; utensílios de cosméticos; calçadeiras; manjedouras para animais.

[540] 商標 Marca :

THE HONG KONG JOCKEY CLUB

[210] 編號 N.º : N/110046

[220] 申請日 Data de pedido : 2016/03/17

[730] 申請人 Requerente : The Hong Kong Jockey Club

地址 Endereço : One Sports Road, Happy Valley, Hong Kong

國籍 Nacionalidade : 根據香港法例成立 Constituída segundo as leis de H.K.

活動 Actividade : 商業及工業 comercial e industrial

[511] 類別 Classe : 24

[511] 產品 Produtos : Tecidos e artigos têxteis, não incluídos noutras classes; cobertas para cama e mesa; lençóis; toalhas de tecido; roupa de banho, excepto vestuário; roupa de cama; fronhas de almofada; cobertas para colchões; colchas de cama; lençóis (têxteis); capas para almofadas; bandeiras sem ser em papel, estandartes; capas para mobílias em tecido ou plástico; cortinas em tecido ou plástico; toalhas para fins domésticos; panos individuais para a mesa (sem ser de papel); bases para copos (toalhas de mesa); panos compridos para mesa; tapeçarias para parede de tecidos.

[540] 商標 Marca :
THE HONG KONG JOCKEY CLUB

[210] 編號 N.º : N/110047
[220] 申請日 Data de pedido : 2016/03/17
[730] 申請人 Requerente : The Hong Kong Jockey Club
地址 Endereço : One Sports Road, Happy Valley, Hong Kong
國籍 Nacionalidade : 根據香港法例成立 Constituída segundo as leis de H.K.
活動 Actividade : 商業及工業 comercial e industrial
[511] 類別 Classe : 25
[511] 產品 Produtos : Vestuário, calçado, chapelaria para homens, senhoras e crianças, e acessórios para todos os artigos supracitados (não incluídos noutras classes); lenços de pescoço e cabeça; gravatas; baberoiros (sem ser de papel); meias de vidro; luvas (vestuário); cintos; aventais (vestuário); máscaras para dormir.

[540] 商標 Marca :
THE HONG KONG JOCKEY CLUB

[210] 編號 N.º : N/110048
[220] 申請日 Data de pedido : 2016/03/17
[730] 申請人 Requerente : The Hong Kong Jockey Club
地址 Endereço : One Sports Road, Happy Valley, Hong Kong
國籍 Nacionalidade : 根據香港法例成立 Constituída segundo as leis de H.K.
活動 Actividade : 商業及工業 comercial e industrial
[511] 類別 Classe : 26
[511] 產品 Produtos : Rendas e bordados, fitas e laços; botões, colchetes e ilhós, alfinetes e agulhas; flores artificiais; emblemas ornamentais de novidade (botões); bordados; artigos de retrosaria (bordados); adornos para o cabelo.

[540] 商標 Marca :
THE HONG KONG JOCKEY CLUB

[210] 編號 N.º : N/110049
[220] 申請日 Data de pedido : 2016/03/17
[730] 申請人 Requerente : The Hong Kong Jockey Club
地址 Endereço : One Sports Road, Happy Valley, Hong Kong
國籍 Nacionalidade : 根據香港法例成立 Constituída segundo as leis de H.K.
活動 Actividade : 商業及工業 comercial e industrial
[511] 類別 Classe : 27
[511] 產品 Produtos : Carpetes, tapetes, capachos e esteiras, linóleos e outros materiais para revestimento de soalhos; tapeçarias murais (não em matérias têxteis); tapetes de banho; tapetes para ginástica; papel de parede em matérias têxteis.

[540] 商標 Marca :
THE HONG KONG JOCKEY CLUB

[210] 編號 N.º : N/110050
[220] 申請日 Data de pedido : 2016/03/17

- [730] 申請人 Requerente : The Hong Kong Jockey Club
 地址 Endereço : One Sports Road, Happy Valley, Hong Kong
 國籍 Nacionalidade : 根據香港法例成立 Constituída segundo as leis de H.K.
 活動 Actividade : 商業及工業 comercial e industrial
- [511] 類別 Classe : 28
- [511] 產品 Produtos : Brinquedos de peluche; brinquedos felpudos; brinquedos de pelúcia em formas de animais; jogos e objectos para brincar; artigos de ginástica e desportivos não incluídos noutras classes; decorações festivas (não-comestíveis e sem ser com luzes); decorações para árvores de natal; brinquedos; modelos de plástico sendo brinquedos; jogos de dardos; jogos de cartas; máquinas de jogo para jogos de fortuna ou azar; máquinas de jogos de vídeo; aparelhos de diversão de vídeo operadas com moedas; aparelhos de diversão de vídeo; aparelhos para jogos.

[540] 商標 Marca :
THE HONG KONG JOCKEY CLUB

- [210] 編號 N.º : N/110051
- [220] 申請日 Data de pedido : 2016/03/17
- [730] 申請人 Requerente : The Hong Kong Jockey Club
 地址 Endereço : One Sports Road, Happy Valley, Hong Kong
 國籍 Nacionalidade : 根據香港法例成立 Constituída segundo as leis de H.K.
 活動 Actividade : 商業及工業 comercial e industrial
- [511] 類別 Classe : 29
- [511] 產品 Produtos : Carne, peixe, aves e caça; extractos de carne; frutas e vegetais em conserva, congelados, secos e cozinhados; gelatinas, geleias, compotas; ovos; leite e produtos lácteos; óleos e gorduras comestíveis; abalones secos, salgados, congelados e enlatados; ninhos de pássaros comestíveis (sem ser para uso médico); cogumelos em conservas e secos; produtos de cordycep comestíveis (sem ser para uso médico); tripas de peixe processado para alimentação; ginseng processado (sem ser para uso médico); holotúrias (pepinos-do-mar) (não vivas); sopas; aperitivos à base de frutas; comidas enlatadas e empacotadas parcialmente ou inteiramente à base de carne, peixe, fiambre, aves, marisco e caça; refeições preparadas consistentes principalmente em peixe e marisco; refeições preparadas parcialmente ou inteiramente com carne ou com produtos à base de carne.

[540] 商標 Marca :
THE HONG KONG JOCKEY CLUB

- [210] 編號 N.º : N/110052
- [220] 申請日 Data de pedido : 2016/03/17
- [730] 申請人 Requerente : The Hong Kong Jockey Club
 地址 Endereço : One Sports Road, Happy Valley, Hong Kong
 國籍 Nacionalidade : 根據香港法例成立 Constituída segundo as leis de H.K.
 活動 Actividade : 商業及工業 comercial e industrial
- [511] 類別 Classe : 30
- [511] 產品 Produtos : Café, chá, cacau e café artificial; arroz; bolinhos de arroz recheados cozidos a vapor; bolinhos recheados cozidos a vapor (dumplings); tapioca e sagu; farinha e preparados à base de cereais; pão, artigos de pastelaria e confeitaria; chocolate; bebidas à base de chocolate; pudins; bolachas; bolos lunares; gelados comestíveis; açúcar, mel, melaço; levedura, fermento em pó; sal; mostarda; vinagre, molhos (condimentos); especiarias; gelo; bebidas à base de chá; saquetas de chá para fazer chá não medicinal; misturas de café.

[540] 商標 Marca

: THE HONG KONG JOCKEY CLUB

[210] 編號 N.º : N/110053

[220] 申請日 Data de pedido : 2016/03/17

[730] 申請人 Requerente : The Hong Kong Jockey Club

地址 Endereço : One Sports Road, Happy Valley, Hong Kong

國籍 Nacionalidade : 根據香港法例成立 Constituída segundo as leis de H.K.

活動 Actividade : 商業及工業 comercial e industrial

[511] 類別 Classe : 33

[511] 產品 Produtos : Bebidas alcoólicas (excepto cerveja); vinhos; licores; aguardentes (bebidas).

[540] 商標 Marca

: THE HONG KONG JOCKEY CLUB

[210] 編號 N.º : N/110054

[220] 申請日 Data de pedido : 2016/03/17

[730] 申請人 Requerente : The Hong Kong Jockey Club

地址 Endereço : One Sports Road, Happy Valley, Hong Kong

國籍 Nacionalidade : 根據香港法例成立 Constituída segundo as leis de H.K.

活動 Actividade : 商業及工業 comercial e industrial

[511] 類別 Classe : 34

[511] 產品 Produtos : Tabaco; artigos para fumadores; fósforos; caixas para charutos; cinzeiros para fumadores; caixas humidificadoras para charutos; isqueiros para fumadores; cachimbos de tabaco; bolsas para tabaco.

[540] 商標 Marca

: THE HONG KONG JOCKEY CLUB

[210] 編號 N.º : N/110055

[220] 申請日 Data de pedido : 2016/03/17

[730] 申請人 Requerente : The Hong Kong Jockey Club

地址 Endereço : One Sports Road, Happy Valley, Hong Kong

國籍 Nacionalidade : 根據香港法例成立 Constituída segundo as leis de H.K.

活動 Actividade : 商業及工業 comercial e industrial

[511] 類別 Classe : 35

[511] 服務 Serviços : Publicidade; publicidade por correio directo; disseminação de material publicitário e/ou promocional; distribuição de amostras; publicidade on-line numa rede informática ou na Internet; compilação e/ou sistematização de informações em bases de dados informáticas; distribuição de cupões para fins publicitários; serviços de publicidade através de montras, caixas de luz para visualização de imagens (lightbox), letreiros, letras em vinil, estandartes, painéis de exposição, autocolantes, cartazes; compilação e/ou sistematização de informações em bases de dados informáticas; marketing; gestão de empresas; consultoria comercial; gestão comercial de clubes, hotéis, clubes de saúde, ponto de venda a retalho, locais de exposição, instalações desportivas, espaços desportivos; organização de exposições para fins comerciais ou de publicidade; leilões, serviços de secretariado; administração de assuntos comerciais de venda a retalho online e/ou lojas de venda a retalho; fornecimento de

informações comerciais relacionadas com a venda a retalho de artigos; serviços de venda a retalho on-line, venda a retalho e a grosso relacionados com produtos para cuidados de pessoal, produtos de beleza, prendas e artigos de lembranças em plástico, papel, metais comuns e suas ligas, louça de mesa (facas, garfos, colheres), programas de computador, jogos de computador, aparelhos de jogos electrónicos, fitas de vídeo e ou discos pré-gravados, CD, VCD, DVD, presentes ou lembranças de metais preciosos e suas ligas ou em plaqué, artigos de joalheria, relojoaria e instrumentos cronométricos, artigos feitos de papel e/ou cartão, impressos, publicações, livros, fotografias, cartazes, artigos de papelaria, instrumentos de escrita, manuais de instruções, couro e imitações de couro, sacos de viagem, bolsas, carteiras, porta-moedas, porta-chaves, carteiras para passaporte, pastas para diário e/ou agenda, quadros, presentes e lembranças em madeira, cortiça, cana, junco, vime, chifre, osso, marfim, osso de baleia, conchas, âmbar, madrepérola, plástico ou acrílicas, utensílios e recipientes domésticos ou para a cozinha, artigos de vidro, cristais de vidro, porcelana e faiança, louça de mesa (com excepção de facas, garfos e colheres), tecidos e artigos têxteis, vestuário, calçado, chapelaria, adornos para o cabelo, carpetes, tapetes, capachos, jogos, brinquedos, cartas de jogar e objectos para brincar, artigos de ginástica e de desporto, decorações para árvores de natal, aparelhos para jogos, produtos alimentares à base de carne, peixe e marisco, artigos de pastelaria e confeitaria, vinho, isqueiros, cinzeiros, serviços de informações, consultoria e assessoria relacionados com os serviços acima referidos.

[540] 商標 Marca

:
THE HONG KONG JOCKEY CLUB

- [210] 編號 N.º : N/110056
- [220] 申請日 Data de pedido : 2016/03/17
- [730] 申請人 Requerente : The Hong Kong Jockey Club
- 地址 Endereço : One Sports Road, Happy Valley, Hong Kong
- 國籍 Nacionalidade : 根據香港法例成立 Constituída segundo as leis de H.K.
- 活動 Actividade : 商業及工業 comercial e industrial
- [511] 類別 Classe : 36
- [511] 服務 Serviços : Angariação de fundos para obras de beneficência; colectas de caridade; recolha de fundos para caridade; gestão de fundos de caridade; fornecimento de informação financeira relacionadas com instituições de caridade, organizações de caridade e actividades de caridade; emissão de cartões de valor armazenado; assuntos imobiliários; gestão, avaliação e gestão e coordenação de projectos relacionados com imobiliárias; serviços de cartões de crédito; serviços financeiros relacionados com jogo, apostas e jogos de fortuna ou azar; transacções monetárias; emissão de ordens de pagamento de valores; serviços de transferências electrónicas de fundos; emissão de cartões de débito e cartões de crédito; serviços de cartões de crédito; serviços financeiros; prestação dos serviços acima referidos por meios electrónicos; serviços de informação, assessoria e consultoria relacionados com os serviços acima referidos.

[540] 商標 Marca

:
THE HONG KONG JOCKEY CLUB

- [210] 編號 N.º : N/110057
- [220] 申請日 Data de pedido : 2016/03/17
- [730] 申請人 Requerente : The Hong Kong Jockey Club
- 地址 Endereço : One Sports Road, Happy Valley, Hong Kong

- 國籍 Nacionalidade : 根據香港法例成立 Constituída segundo as leis de H.K.
 活動 Actividade : 商業及工業 comercial e industrial
 [511] 類別 Classe : 38
 [511] 服務 Serviços : Telecomunicações; serviços de telecomunicações que caracterizam a oferta de acesso a informações sobre apostas, jogos, jogos de fortuna ou azar e lotarias; transmissão electrónica de informações e dados pela Internet, redes de telecomunicações ópticas ou redes de telecomunicações sem fios; fornecimento de acessos e ligações de telecomunicações a bases de dados informáticas e à Internet; serviços de transmissão de dados através de redes de telecomunicações; transmissão de mensagens, informações, documentos e imagens por meios de telecomunicações; serviços de telecomunicações sem fios; difusão de áudio e vídeo através da Internet ou plataformas de telecomunicações móveis; serviços de difusão de rádio; difusão de televisão; emissões televisivas em simultâneo através de redes mundiais de comunicações, Internet e de redes sem fios; agências noticiosas; serviços de informação, assessoria e consultoria relacionados com os serviços acima referidos.
- [540] 商標 Marca :

THE HONG KONG JOCKEY CLUB

- [210] 編號 N.º : N/110058
 [220] 申請日 Data de pedido : 2016/03/17
 [730] 申請人 Requerente : The Hong Kong Jockey Club
 地址 Endereço : One Sports Road, Happy Valley, Hong Kong
 國籍 Nacionalidade : 根據香港法例成立 Constituída segundo as leis de H.K.
 活動 Actividade : 商業及工業 comercial e industrial
 [511] 類別 Classe : 41
 [511] 服務 Serviços : Serviços de clubes (entretenimento ou educação); serviços (entretenimento) de clubes sociais; serviços de clubes recreativos; serviços de planeamento e de entretenimento para festas; centro de serviços de lazer; auditórios (fornecimento de instalações para espectáculos ao vivo), casas de espectáculos (fornecimento de instalações para espectáculos ao vivo) e serviços de galerias de arte; apresentação de espectáculos ao vivo e actuações de bandas; serviços de cabaré; fornecimento de instalações recreativas; organização e distribuição de eventos desportivos, actividades e/ou competições; organização e realização de exposições de cavalos, animais e eventos de corridas de cavalo para entretenimento, educação e fins culturais; organização e realização de exposições, feiras e mostras de produtos para entretenimento, educação e fins culturais; organização e realização de actividades desportivas e culturais; organização e realização de conferências; serviços educacionais; prestação de formação e instrução relativo ao desporto, jogos de bola, golfe, tiro ao arco, resistência física, artes marciais, ioga, natação, pintura, arranjos florais, dança, culinária, caligrafia, aeróbica, mergulho, nutrição, massagem, fisioterapia, tratamentos de beleza, técnicas de maquilhagem, artes e música; produção e distribuição de programas de rádio e televisão; produção de programas televisivos relativos às corridas de cavalos, lotarias e apostas; serviços de produção de espectáculos; reservas de lugares para espectáculos; instalações de teatros e cinemas; serviços de museus; serviços de discotecas; serviços de desfiles de moda; serviços de clube de saúde (ginásio) e clubes desportivos; prestação de instalações de desportos, piscinas e locais de mergulho; aluguer de aparelhos e/ou equipamentos desportivos; aluguer de instalações de estádios; aluguer de filmes e películas para fins de entretenimento; serviços de karaoke; prestação de corridas de cavalos e instalações de equitação; serviços de instrução de equitação; serviços de treino de cavalos; treinamento de animais; serviço de apostas relativo a cavalos; fornecimento de apostas em simulação, relacionadas em

corridas de cavalos e/ou jogos de futebol via internet ou plataformas de telecomunicações móveis; prestação de jogos de computador interactivos on-line; prestação de serviços de entretenimento na área de jogos interactivos por meio de uma rede informática global; produção e distribuição de filmes cinematográficos, animações, desenhos animados, vídeos, DVDs, CD-ROMs; serviços de apostas; serviços de jogos; serviços de jogos de fortuna ou azar; realização e operação de lotarias e sorteio em forma de extracção de bolas; prestação de instalações de apostas, jogos e/ou de jogos de fortuna ou azar; serviços de resultados das apostas, de jogos e/ou de jogos de fortuna ou azar; prestação de serviços de apostas através da Internet ou rede de telecomunicações móveis; aluguer de aparelhos, equipamentos e/ou máquinas de apostas, jogos e/ou jogos de fortuna ou azar; prestação de informações relacionadas com serviços de apostas, corridas de cavalos, treinamento de cavalos, entretenimentos, recreativos, desportivos, actividades sociais e culturais; fornecimento de informações desportivas e de entretenimento via internet ou plataformas de telecomunicações móveis; publicação de revistas, jornais, livros e impressos; fornecimento de publicações electrónicas on-line [não descarregáveis]; fornecimento de boletins informativos on-line (não descarregáveis); serviços de bibliotecas ambulantes; serviços de entretenimento de rádio e televisão; serviços de informação e assessoria e consultoria relacionados com os serviços acima referidos.

[540] 商標 Marca

:
THE HONG KONG JOCKEY CLUB

-
- [210] 編號 N.º : N/110059
- [220] 申請日 Data de pedido : 2016/03/17
- [730] 申請人 Requerente : The Hong Kong Jockey Club
 地址 Endereço : One Sports Road, Happy Valley, Hong Kong
 國籍 Nacionalidade : 根據香港法例成立 Constituída segundo as leis de H.K.
 活動 Actividade : 商業及工業 comercial e industrial
- [511] 類別 Classe : 42
- [511] 服務 Serviços : Conceção e desenvolvimento de hardware e software informático; concepção e desenvolvimento de aplicações de dispositivos móveis e portáteis; telefones inteligentes, relógios inteligentes; serviços de consultoria de hardware e software informático; serviços de consultoria de software de multimédia e áudio visuais; programação informática; serviços de apoio e de consulta para o desenvolvimento de sistemas informáticos, base de dados e aplicações; informações relacionadas com hardware ou software informático fornecido online a partir de uma rede informática global ou na Internet; criação e manutenção de páginas na rede; disponibilização de motores de busca para obtenção de dados via redes de comunicação; fornecimento de uso temporário on-line de software não descarregáveis para permitir aos utilizadores para programar áudio, vídeo, textos e outros conteúdos multimédia, incluindo música, concertos, vídeos, rádio, televisão, notícias, desporto, jogos, jogos de fortuna ou azar, corridas de cavalos, eventos culturais e programas relacionados com entretenimento; fornecimento de facilidades on-line, através de uma rede informática global, para permitir aos utilizadores para programar de programação áudio, vídeo, textos e outros conteúdos multimédia, incluindo música, concertos, vídeos, rádio, televisão, notícias, desporto, jogos, jogos de fortuna ou azar, corridas de cavalos, eventos culturais, e programas relacionados com entretenimento; serviços de informática para a criação de índices de informação, sites e outros recursos disponíveis em redes informáticas globais para terceiros; serviços informáticos relacionados com da busca, navegação, e recuperação de informações, sites e outros recursos disponíveis em redes informáticas globais para

terceiros; serviços de informática para a organização de conteúdo da informação fornecida através de uma rede informática global de acordo com a preferência do utilizador; aluguer de software informático; design de embalagens; desenhos de artes gráficas; serviços de informações, assessoria e consultoria relacionados com todos os serviços acima referidos.

[540] 商標 Marca

:
THE HONG KONG JOCKEY CLUB

[210] 編號 N.º : N/110060

[220] 申請日 Data de pedido : 2016/03/17

[730] 申請人 Requerente : The Hong Kong Jockey Club

地址 Endereço : One Sports Road, Happy Valley, Hong Kong

國籍 Nacionalidade : 根據香港法例成立 Constituída segundo as leis de H.K.

活動 Actividade : 商業及工業 comercial e industrial

[511] 類別 Classe : 43

[511] 服務 Serviços : Fornecimento de comidas e bebidas; fornecimento de comidas e bebidas em nome de terceiros; serviços de cantinas, cafetarias e restaurantes; serviços de clube (jantar); serviços de bar e fornecimento de refeições, serviços de sala de cocktails; hotéis; alojamento temporário; reservas para hotel e alojamento temporário; serviços de reserva para restaurantes e refeições; hotéis para animais; serviços de campos de férias; fornecimento de instalações de parques de campismo; fornecimento de instalações para conferências; aluguer de salas de reuniões; serviços de informações e assessoria relacionados com os serviços acima referidos.

[540] 商標 Marca

:
THE HONG KONG JOCKEY CLUB

[210] 編號 N.º : N/110061

[220] 申請日 Data de pedido : 2016/03/17

[730] 申請人 Requerente : The Hong Kong Jockey Club

地址 Endereço : One Sports Road, Happy Valley, Hong Kong

國籍 Nacionalidade : 根據香港法例成立 Constituída segundo as leis de H.K.

活動 Actividade : 商業及工業 comercial e industrial

[511] 類別 Classe : 44

[511] 服務 Serviços : Serviços veterinários; criação de animais; tratamento de animais; cuidados de higiene e beleza para humanos ou animais; serviços de termas; salões de cabeleireiro; salões de beleza; massagem; manicure; pedicure; centros de saúde; serviços de arranjos de flores; jardinagem; serviços de agricultura, horticultura e florestais; serviços médicos; serviços de assessoria e consultoria relacionados com os acima referidos.

[540] 商標 Marca

:
THE HONG KONG JOCKEY CLUB

[210] 編號 N.º : N/110062

[220] 申請日 Data de pedido : 2016/03/17

[730] 申請人 Requerente : The Hong Kong Jockey Club

地址 Endereço : One Sports Road, Happy Valley, Hong Kong

國籍 Nacionalidade : 根據香港法例成立 Constituída segundo as leis de H.K.

- 活動 Actividade : 商業及工業 comercial e industrial
- [511] 類別 Classe : 3
- [511] 產品 Produtos : Sabonetes; perfumaria, óleos essenciais, cosméticos, loções capilares; dentífricos; preparados para o tratamento pessoal da pele, face, corpo, mãos, pés e unhas; preparados para protecção do sol não-medicinais; preparados para o banho e duche não-medicinais; champôs; champôs para animais de estimação; preparados para o tratamento do cabelo; preparados para o tratamento da pele sem ser para uso médico; preparados de cosméticos e de beleza; fragrâncias; preparados para a maquilhagem; estojos de cosméticos; preparados para a massagem não-medicinais; preparados de branqueamento e outras substâncias para uso na lavagem de roupa; preparados para limpeza, polimento, esfrega e abrasivos.
- [540] 商標 Marca :

香港賽馬會

- [210] 編號 N.º : N/110063
- [220] 申請日 Data de pedido : 2016/03/17
- [730] 申請人 Requerente : The Hong Kong Jockey Club
- 地址 Endereço : One Sports Road, Happy Valley, Hong Kong
- 國籍 Nacionalidade : 根據香港法例成立 Constituída segundo as leis de H.K.
- 活動 Actividade : 商業及工業 comercial e industrial
- [511] 類別 Classe : 6
- [511] 產品 Produtos : Emblemas metálicos para veículos; emblemas de metal; campainhas metálicas; cofres de segurança; caixas metálicas; correntes metálicas; cofres metálicos; objectos de metal para decoração; cercas metálicas; estatuetas e figurinos em metal; barreiras metálicas; chaves; argolas para chaves em metal; escadas de metal; cadeados de metal; chapas de matrículas metálicas; tabuletas em metal; obras de arte em metal; metais e suas ligas metálicas; objectos em bronze para decoração; figurinos em bronze; materiais de construção metálicos; construções transportáveis metálicas; materiais metálicos para vias férreas; cabos e fios metálicos não eléctricos; ferragens, pequenos artigos metálicos de quinquilharia; canos e tubos metálicos; artigos de metal não incluídos noutras classes; minérios.
- [540] 商標 Marca :

香港賽馬會

- [210] 編號 N.º : N/110064
- [220] 申請日 Data de pedido : 2016/03/17
- [730] 申請人 Requerente : The Hong Kong Jockey Club
- 地址 Endereço : One Sports Road, Happy Valley, Hong Kong
- 國籍 Nacionalidade : 根據香港法例成立 Constituída segundo as leis de H.K.
- 活動 Actividade : 商業及工業 comercial e industrial
- [511] 類別 Classe : 8
- [511] 產品 Produtos : Cutelaria de mesa (facas, garfos e colheres); pinças para açúcar; tesouras; corta-unhas, eléctricos ou não eléctricos; ferramentas e utensílios manuais (operados manualmente); cutelaria; armas brancas; navalhas para a barba.

[540] 商標 Marca :

香港賽馬會

- [210] 編號 N.º : N/110065
- [220] 申請日 Data de pedido : 2016/03/17
- [730] 申請人 Requerente : The Hong Kong Jockey Club
地址 Endereço : One Sports Road, Happy Valley, Hong Kong
國籍 Nacionalidade : 根據香港法例成立 Constituída segundo as leis de H.K.
活動 Actividade : 商業及工業 comercial e industrial
- [511] 類別 Classe : 9
- [511] 產品 Produtos : Publicações electrónicas (descarregáveis); catálogos de mercadorias em formato legível por computadores (descarregáveis); dispositivos electrónicos digitais portáteis e móveis para o envio e recepção de chamadas telefónicas, faxes, correio electrónico e dados digitais; computadores portáteis, computadores tabletes, assistentes digitais pessoais, agendas electrónicas, blocos de notas electrónicos; telefones, telemóveis, programas de jogos de computador; relógios inteligentes; aparelhos para gravação, transmissão ou reprodução de som ou imagens; suportes de registo magnético; molduras de fotos digitais; cartões codificados; discos para gravação; computadores; hardware informático; software informático; dispositivos periféricos para computadores; arquivos de imagens, música e vídeo descarregáveis; jogos de computador descarregáveis a partir na Internet; gravações de áudio descarregáveis, gravações de vídeo, música, sons, imagens, texto, publicidade, sinais, software, informação, dado e código fornecido através de redes de telecomunicações, por entrega on-line e por meios da Internet e da rede informática global; reprodutores de média portáteis; auscultadores; aplicação de software para telemóveis, telefones inteligentes, computadores portáteis e computadores tabletes, relógios inteligentes; acessórios para telefones e telemóveis; capas para telefones celulares; estojos de transporte para telefones celulares; máquinas fotográficas; binóculos; óculos de sol; lentes para óculos; estojos adaptados para óculos e óculos de sol; acessórios para artigos ópticos, óculos e óculos de sol; sinais de néon; carregadores para baterias eléctricas; aparelhos de salvamento; capacetes protectores para desportos; ovoscópios.

[540] 商標 Marca :

香港賽馬會

- [210] 編號 N.º : N/110066
- [220] 申請日 Data de pedido : 2016/03/17
- [730] 申請人 Requerente : The Hong Kong Jockey Club
地址 Endereço : One Sports Road, Happy Valley, Hong Kong
國籍 Nacionalidade : 根據香港法例成立 Constituída segundo as leis de H.K.
活動 Actividade : 商業及工業 comercial e industrial
- [511] 類別 Classe : 14
- [511] 產品 Produtos : Metais preciosos e suas ligas e artigos em metais preciosos ou em plaqué, não incluídos noutras classes; distintivos em metal precioso; caixas em metais preciosos; correntes em metais preciosos; relógios de parede e mesa e relógios, moedas; medalhas comemorativas em metais preciosos; objectos de bronze ou metais preciosos para decorações; estatuetas

em metais preciosos; objectos de ouro e prata; medalhas; medalhões; objectos de imitação de ouro; artigos de joalharia, pedras preciosas, ornamentos; obras de arte em metais preciosos; relojoaria e instrumentos cronométricos, relógios de parede e de mesa e relógios; caixas para relógios; botões de punho; alfinetes para gravata; caixas para jóias.

[540] 商標 Marca :

香港賽馬會

[210] 編號 N.º : N/110067

[220] 申請日 Data de pedido : 2016/03/17

[730] 申請人 Requerente : The Hong Kong Jockey Club

地址 Endereço : One Sports Road, Happy Valley, Hong Kong

國籍 Nacionalidade : 根據香港法例成立 Constituída segundo as leis de H.K.

活動 Actividade : 商業及工業 comercial e industrial

[511] 類別 Classe : 16

[511] 產品 Produtos : Papel, cartão e artigos feitos nestes materiais, não incluídos noutras classes; papel para embrulhar; caixas de cartão ou de papel; caixas para presentes; quadros publicitários de papel ou de cartão; impressos; fotografias; álbuns fotográficos; suportes para fotografias; quadros; postais; cartazes; bilhetes de lotaria; bilhetes; suportes para cartão; álbuns; cartões de índice; calendários; diários; cartões; cartões de oferta; horários impressos; etiquetas impressas; etiquetas de embalagem; publicações impressas; publicidade e materiais promocionais em forma impressas; materiais de educação em formulário impresso; folhetos; livros; manuais de instruções; manuais; catálogos; panfletos; brochuras; gráficos; diagramas; carteiras para passaporte; arquivos de documentos; arquivadores para papéis; periódicos; revistas; blocos de notas; bandeiras de exibição feitos de papel e/ou de cartão; decorações feitos de papel ou de cartão (excepto decorações de Natal); artigos de papelaria; pisa-papéis; emblemas de cartão e de papel; marcadores para livros; artigo para encadernação; adesivos para papelaria ou para fins domésticos; corta-papéis; régua; tabuleiros para cartas; materiais para pintores; pincéis de pintura; instrumentos de escrita; tinteiro e suporte de canetas; lápis; porta-canetas; canetas; canetas de tinta permanente; porta-copos (bases para copos); esteiras de cerveja; esteiras de mesa em papel; sacos, envelopes, bolsas, tudo feito em papel ou em plástico; embalagem de papel, cartão ou de plástico; matérias de plástico para embalagens (não incluído noutras classes); tipos de impressoras; blocos de impressão; máquinas de escrever e artigos de escritório (excepto móveis); material de instrução e de ensino (excepto aparelhos).

[540] 商標 Marca :

香港賽馬會

[210] 編號 N.º : N/110068

[220] 申請日 Data de pedido : 2016/03/17

[730] 申請人 Requerente : The Hong Kong Jockey Club

地址 Endereço : One Sports Road, Happy Valley, Hong Kong

國籍 Nacionalidade : 根據香港法例成立 Constituída segundo as leis de H.K.

活動 Actividade : 商業及工業 comercial e industrial

[511] 類別 Classe : 18

[511] 產品 Produtos : Couro e imitações de couro; peles de animais, couro; baús e sacos de viagem; pastas para documentos; malas de couro; artigos de bagagem; sacos de mão; sacos de compras; mochilas; mochilas de campismo; carteiras de bolso; porta-moedas; titulares de etiquetas para malas de viagem; porta-chaves; bolsas para senhoras; sacos de cosméticos; caixas de cabeçal ou lâmina de couro; porta-notas de couro; correntes de chaves (berloques) em couro; chicotes, arreios e selaria; coberturas para selas de cavalo; acessórios para arreios; correias de aperto; traços dos arreios; cobertores para cavalos; coleiras para cavalos; chapéus-de-sol; mantas de sela para cavalos; chapéus-de-chuva; bengalões; bengalas; etiquetas para malas de viagem; porta-bebés; tripas para fazer salsichas.

[540] 商標 Marca :

香港賽馬會

[210] 編號 N.º : N/110069
 [220] 申請日 Data de pedido : 2016/03/17
 [730] 申請人 Requerente : The Hong Kong Jockey Club
 地址 Endereço : One Sports Road, Happy Valley, Hong Kong
 國籍 Nacionalidade : 根據香港法例成立 Constituída segundo as leis de H.K.
 活動 Actividade : 商業及工業 comercial e industrial
 [511] 類別 Classe : 20
 [511] 產品 Produtos : Móveis; bancos, cadeiras, sofás, cabides e bengaleiros para fatos, secretárias, mesas, acessórios para janelas (sem ser de metal), receptáculos; painéis de exposição, letreiros; espelhos, molduras para gravuras, molduras para fotografias; recipientes de embalagens em plástico; titulares de cartão de nome em plástico; placas de identificação, sem ser de metal; roupa de cama, excepto linho; travesseiros de ar e almofadas insufláveis, sem ser para fins médicos; colchões; espelhos; almofadas para animais de estimação; bengaleiros para chapéu-de-chuva; decorações de parede e obras de arte em madeira, cera, gesso ou plástico; produtos (não incluídos noutras classes) em madeira, cortiça, cana, junco, vime, chifre, ossos, marfim, ossos de baleia, concha, âmbar, madrepérola, espuma do mar e substitutos para estes materiais, ou de plásticos.

[540] 商標 Marca :

香港賽馬會

[210] 編號 N.º : N/110070
 [220] 申請日 Data de pedido : 2016/03/17
 [730] 申請人 Requerente : The Hong Kong Jockey Club
 地址 Endereço : One Sports Road, Happy Valley, Hong Kong
 國籍 Nacionalidade : 根據香港法例成立 Constituída segundo as leis de H.K.
 活動 Actividade : 商業及工業 comercial e industrial
 [511] 類別 Classe : 21
 [511] 產品 Produtos : Loijas de mesa, com excepção de facas, garfos e colheres; suportes de loiças de mesa; candelabros; suportes de guardanapos; saleiros e pimenteiros; serviços de vidro; serviços de vidro para uso doméstico; serviços de vidro para servir; serviços de vidro para beber; frascos de vidro para conservar alimentos; bases para copos em plástico; serviços para licores; serviços de café; serviços de chá; utensílios e recipientes para uso doméstico ou para a cozinha

(sem ser de metais preciosos ou revestidos dos mesmos); recipientes para servir, conservar e transportar alimentos; copos; loiças, loiças em prata e pratos; tigelas, bandejas de servir, suportes de menus, caixas em vidro; decantadores; pratos em metais preciosos, pentes e esponjas; escovas (excepto pincéis de tinta); materiais para o fabrico de escovas; artigos para uso de limpezas; palha-de-aço; vidro em bruto ou semi-acabado (excepto vidro para uso em construção); bustos em porcelana, faiança ou vidro; ornamentos em vidro; saca-rolhas; cristal; vasos em plástico; objectos em porcelana, faiança ou vidro para decoração; objectos de arte em vidro; figurinos de porcelana, faiança ou vidro; artigos de porcelana; dispensadores de sabonete; utensílios de cosméticos; calçadeiras; manjedouras para animais.

[540] 商標 Marca :

香港賽馬會

[210] 編號 N.º : N/110071
[220] 申請日 Data de pedido : 2016/03/17
[730] 申請人 Requerente : The Hong Kong Jockey Club
地址 Endereço : One Sports Road, Happy Valley, Hong Kong
國籍 Nacionalidade : 根據香港法例成立 Constituída segundo as leis de H.K.
活動 Actividade : 商業及工業 comercial e industrial
[511] 類別 Classe : 24
[511] 產品 Produtos : Tecidos e artigos têxteis, não incluídos noutras classes; cobertas para cama e mesa; lenços; toalhas de tecido; roupa de banho, excepto vestuário; roupa de cama; fronhas de almofada; cobertas para colchões; colchas de cama; lençóis (têxteis); capas para almofadas; bandeiras sem ser em papel, estandartes; capas para mobílias em tecido ou plástico; cortinas em tecido ou plástico; toalhas para fins domésticos; panos individuais para a mesa (sem ser de papel); bases para copos (toalhas de mesa); panos compridos para mesa; tapeçarias para parede de tecidos.

[540] 商標 Marca :

香港賽馬會

[210] 編號 N.º : N/110072
[220] 申請日 Data de pedido : 2016/03/17
[730] 申請人 Requerente : The Hong Kong Jockey Club
地址 Endereço : One Sports Road, Happy Valley, Hong Kong
國籍 Nacionalidade : 根據香港法例成立 Constituída segundo as leis de H.K.
活動 Actividade : 商業及工業 comercial e industrial
[511] 類別 Classe : 25
[511] 產品 Produtos : Vestuário, calçado, chapelaria para homens, senhoras e crianças, e acessórios para todos os artigos supracitados (não incluídos noutras classes); lenços de pescoço e cabeça; gravatas; baberoiros (sem ser de papel); meias de vidro; luvas (vestuário); cintos; aventais (vestuário); máscaras para dormir.

[540] 商標 Marca :

香港賽馬會

- [210] 編號 N.º : N/110073
- [220] 申請日 Data de pedido : 2016/03/17
- [730] 申請人 Requerente : The Hong Kong Jockey Club
 地址 Endereço : One Sports Road, Happy Valley, Hong Kong
 國籍 Nacionalidade : 根據香港法例成立 Constituída segundo as leis de H.K.
 活動 Actividade : 商業及工業 comercial e industrial
- [511] 類別 Classe : 26
- [511] 產品 Produtos : Rendas e bordados, fitas e laços; botões, colchetes e ilhós, alfinetes e agulhas; flores artificiais; emblemas ornamentais de novidade (botões); bordados; artigos de retrosaria (bordados); adornos para o cabelo.
- [540] 商標 Marca :

香港賽馬會

- [210] 編號 N.º : N/110074
- [220] 申請日 Data de pedido : 2016/03/17
- [730] 申請人 Requerente : The Hong Kong Jockey Club
 地址 Endereço : One Sports Road, Happy Valley, Hong Kong
 國籍 Nacionalidade : 根據香港法例成立 Constituída segundo as leis de H.K.
 活動 Actividade : 商業及工業 comercial e industrial
- [511] 類別 Classe : 27
- [511] 產品 Produtos : Carpetes, tapetes, capachos e esteiras, linóleos e outros materiais para revestimento de soalhos; tapeçarias murais (não em matérias têxteis); tapetes de banho; tapetes para ginástica; papel de parede em matérias têxteis.
- [540] 商標 Marca :

香港賽馬會

- [210] 編號 N.º : N/110075
- [220] 申請日 Data de pedido : 2016/03/17
- [730] 申請人 Requerente : The Hong Kong Jockey Club
 地址 Endereço : One Sports Road, Happy Valley, Hong Kong
 國籍 Nacionalidade : 根據香港法例成立 Constituída segundo as leis de H.K.
 活動 Actividade : 商業及工業 comercial e industrial
- [511] 類別 Classe : 28
- [511] 產品 Produtos : Brinquedos de peluche; brinquedos felpudos; brinquedos de pelúcia em formas de animais; jogos e objectos para brincar; artigos de ginástica e desportivos não incluídos noutras classes; decorações festivas (não-comestíveis e sem ser com luzes); decorações para árvores de natal; brinquedos; modelos de plástico sendo brinquedos; jogos de dardos; jogos de cartas; máquinas de jogo para jogos de fortuna ou azar; máquinas de jogos de vídeo; aparelhos de diversão de vídeo operadas com moedas; aparelhos de diversão de vídeo; aparelhos para jogos.
- [540] 商標 Marca :

香港賽馬會

- [210] 編號 N.º : N/110076
- [220] 申請日 Data de pedido : 2016/03/17
- [730] 申請人 Requerente : The Hong Kong Jockey Club
 地址 Endereço : One Sports Road, Happy Valley, Hong Kong
 國籍 Nacionalidade : 根據香港法例成立 Constituída segundo as leis de H.K.
 活動 Actividade : 商業及工業 comercial e industrial
- [511] 類別 Classe : 29
- [511] 產品 Produtos : Carne, peixe, aves e caça; extractos de carne; frutas e vegetais em conserva, congelados, secos e cozinhados; gelatinas, geleias, compotas; ovos; leite e produtos lácteos; óleos e gorduras comestíveis; abalones secos, salgados, congelados e enlatados; ninhos de pássaros comestíveis (sem ser para uso médico); cogumelos em conservas e secos; produtos de cordycep comestíveis (sem ser para uso médico); tripas de peixe processado para alimentação; ginseng processado (sem ser para uso médico); holotúrias (pepinos-do-mar) (não vivas); sopas; aperitivos à base de frutas; comidas enlatadas e empacotadas parcialmente ou inteiramente à base de carne, peixe, fiambre, aves, marisco e caça; refeições preparadas consistentes principalmente em peixe e marisco; refeições preparadas parcialmente ou inteiramente com carne ou com produtos à base de carne.
- [540] 商標 Marca :

香港賽馬會

- [210] 編號 N.º : N/110077
- [220] 申請日 Data de pedido : 2016/03/17
- [730] 申請人 Requerente : The Hong Kong Jockey Club
 地址 Endereço : One Sports Road, Happy Valley, Hong Kong
 國籍 Nacionalidade : 根據香港法例成立 Constituída segundo as leis de H.K.
 活動 Actividade : 商業及工業 comercial e industrial
- [511] 類別 Classe : 30
- [511] 產品 Produtos : Café, chá, cacau e café artificial; arroz; bolinhos de arroz recheados cozidos a vapor; bolinhos recheados cozidos a vapor (dumplings); tapioca e sagu; farinha e preparados à base de cereais; pão, artigos de pasteleria e confeitaria; chocolate; bebidas à base de chocolate; pudins; bolachas; bolos lunares; gelados comestíveis; açúcar, mel, melaço; levedura, fermento em pó; sal; mostarda; vinagre, molhos (condimentos); especiarias; gelo; bebidas à base de chá; saquetas de chá para fazer chá não medicinal; misturas de café.
- [540] 商標 Marca :

香港賽馬會

- [210] 編號 N.º : N/110078
- [220] 申請日 Data de pedido : 2016/03/17
- [730] 申請人 Requerente : The Hong Kong Jockey Club
 地址 Endereço : One Sports Road, Happy Valley, Hong Kong
 國籍 Nacionalidade : 根據香港法例成立 Constituída segundo as leis de H.K.
 活動 Actividade : 商業及工業 comercial e industrial
- [511] 類別 Classe : 33
- [511] 產品 Produtos : Bebidas alcoólicas (excepto cerveja); vinhos; licores; aguardentes (bebidas).

[540] 商標 Marca :

香港賽馬會

- [210] 編號 N.º : N/110079
- [220] 申請日 Data de pedido : 2016/03/17
- [730] 申請人 Requerente : The Hong Kong Jockey Club
地址 Endereço : One Sports Road, Happy Valley, Hong Kong
國籍 Nacionalidade : 根據香港法例成立 Constituída segundo as leis de H.K.
活動 Actividade : 商業及工業 comercial e industrial
- [511] 類別 Classe : 34
- [511] 產品 Produtos : Tabaco; artigos para fumadores; fósforos; caixas para charutos; cinzeiros para fumadores; caixas humidificadoras para charutos; isqueiros para fumadores; cachimbos de tabaco; bolsas para tabaco.
- [540] 商標 Marca :

香港賽馬會

- [210] 編號 N.º : N/110080
- [220] 申請日 Data de pedido : 2016/03/17
- [730] 申請人 Requerente : The Hong Kong Jockey Club
地址 Endereço : One Sports Road, Happy Valley, Hong Kong
國籍 Nacionalidade : 根據香港法例成立 Constituída segundo as leis de H.K.
活動 Actividade : 商業及工業 comercial e industrial
- [511] 類別 Classe : 35
- [511] 服務 Serviços : Publicidade; publicidade por correio directo; disseminação de material publicitário e/ou promocional; distribuição de amostras; publicidade on-line numa rede informática ou na Internet; compilação e/ou sistematização de informações em bases de dados informáticas; distribuição de cupões para fins publicitários; serviços de publicidade através de montras, caixas de luz para visualização de imagens (lightbox), letreiros, letras em vinil, estandartes, painéis de exposição, autocolantes, cartazes; compilação e/ou sistematização de informações em bases de dados informáticas; marketing; gestão de empresas; consultoria comercial; gestão comercial de clubes, hotéis, clubes de saúde, ponto de venda a retalho, locais de exposição, instalações desportivas, espaços desportivos; organização de exposições para fins comerciais ou de publicidade; leilões, serviços de secretariado; administração de assuntos comerciais de venda a retalho online e/ou lojas de venda a retalho; fornecimento de informações comerciais relacionadas com a venda a retalho de artigos; serviços de venda a retalho on-line, venda a retalho e a grosso relacionados com produtos para cuidados de pessoal, produtos de beleza, prendas e artigos de lembranças em plástico, papel, metais comuns e suas ligas, louça de mesa (facas, garfos, colheres), programas de computador, jogos de computador, aparelhos de jogos electrónicos, fitas de vídeo e ou discos pré-gravados, CD, VCD, DVD, presentes ou lembranças de metais preciosos e suas ligas ou em plaqué, artigos de joalheria, relojoaria e instrumentos cronométricos, artigos feitos de papel e/ou cartão, impressos, publicações, livros, fotografias, cartazes, artigos de papelaria, instrumentos de escrita, manuais de instruções, couro e imitações de couro, sacos de viagem, bolsas, carteiras, porta-moedas, porta-chaves, carteiras para passaporte, pastas para diário e/ou

agenda, quadros, presentes e lembranças em madeira, cortiça, cana, junco, vime, chifre, osso, marfim, osso de baleia, conchas, âmbar, madrepérola, plástico ou acrílicas, utensílios e recipientes domésticos ou para a cozinha, artigos de vidro, cristais de vidro, porcelana e faiança, louça de mesa (com excepção de facas, garfos e colheres), tecidos e artigos têxteis, vestuário, calçado, chapelaria, adornos para o cabelo, carpetes, tapetes, capachos, jogos, brinquedos, cartas de jogar e objectos para brincar, artigos de ginástica e de desporto, decorações para árvores de natal, aparelhos para jogos, produtos alimentares à base de carne, peixe e marisco, artigos de pastelaria e confeitaria, vinho, isqueiros, cinzeiros, serviços de informações, consultoria e assessoria relacionados com os serviços acima referidos.

[540] 商標 Marca :

香港賽馬會

[210] 編號 N.º : N/110081
 [220] 申請日 Data de pedido : 2016/03/17
 [730] 申請人 Requerente : The Hong Kong Jockey Club
 地址 Endereço : One Sports Road, Happy Valley, Hong Kong
 國籍 Nacionalidade : 根據香港法例成立 Constituída segundo as leis de H.K.
 活動 Actividade : 商業及工業 comercial e industrial
 [511] 類別 Classe : 36
 [511] 服務 Serviços : Angariação de fundos para obras de beneficência; colectas de caridade; recolha de fundos para caridade; gestão de fundos de caridade; fornecimento de informação financeira relacionadas com instituições de caridade, organizações de caridade e actividades de caridade; emissão de cartões de valor armazenado; assuntos imobiliários; gestão, avaliação e gestão e coordenação de projectos relacionados com imobiliárias; serviços de cartões de crédito; serviços financeiros relacionados com jogo, apostas e jogos de fortuna ou azar; transacções monetárias; emissão de ordens de pagamento de valores; serviços de transferências electrónicas de fundos; emissão de cartões de débito e cartões de crédito; serviços de cartões de crédito; serviços financeiros; prestação dos serviços acima referidos por meios electrónicos; serviços de informação, assessoria e consultoria relacionados com os serviços acima referidos.

[540] 商標 Marca :

香港賽馬會

[210] 編號 N.º : N/110082
 [220] 申請日 Data de pedido : 2016/03/17
 [730] 申請人 Requerente : The Hong Kong Jockey Club
 地址 Endereço : One Sports Road, Happy Valley, Hong Kong
 國籍 Nacionalidade : 根據香港法例成立 Constituída segundo as leis de H.K.
 活動 Actividade : 商業及工業 comercial e industrial
 [511] 類別 Classe : 38
 [511] 服務 Serviços : Telecomunicações; serviços de telecomunicações que caracterizam a oferta de acesso a informações sobre apostas, jogos, jogos de fortuna ou azar e lotarias; transmissão electrónica de informações e dados pela Internet, redes de telecomunicações ópticas ou redes de telecomunicações sem fios; fornecimento de acessos e ligações de telecomunicações a

bases de dados informáticas e à Internet; serviços de transmissão de dados através de redes de telecomunicações; transmissão de mensagens, informações, documentos e imagens por meios de telecomunicações; serviços de telecomunicações sem fios; difusão de áudio e vídeo através da Internet ou plataformas de telecomunicações móveis; serviços de difusão de rádio; difusão de televisão; emissões televisivas em simultâneo através de redes mundiais de comunicações, Internet e de redes sem fios; agências noticiosas; serviços de informação, assessoria e consultoria relacionados com os serviços acima referidos.

[540] 商標 Marca

香港賽馬會

- [210] 編號 N.º : N/110083
- [220] 申請日 Data de pedido : 2016/03/17
- [730] 申請人 Requerente : The Hong Kong Jockey Club
地址 Endereço : One Sports Road, Happy Valley, Hong Kong
國籍 Nacionalidade : 根據香港法例成立 Constituída segundo as leis de H.K.
活動 Actividade : 商業及工業 comercial e industrial
- [511] 類別 Classe : 41
- [511] 服務 Serviços : Serviços de clubes (entretenimento ou educação); serviços (entretenimento) de clubes sociais; serviços de clubes recreativos; serviços de planeamento e de entretenimento para festas; centro de serviços de lazer; auditórios (fornecimento de instalações para espectáculos ao vivo), casas de espectáculos (fornecimento de instalações para espectáculos ao vivo) e serviços de galerias de arte; apresentação de espectáculos ao vivo e actuações de bandas; serviços de cabaré; fornecimento de instalações recreativas; organização e distribuição de eventos desportivos, actividades e/ou competições; organização e realização de exposições de cavalos, animais e eventos de corridas de cavalo para entretenimento, educação e fins culturais; organização e realização de exposições, feiras e mostras de produtos para entretenimento, educação e fins culturais; organização e realização de actividades desportivas e culturais; organização e realização de conferências; serviços educacionais; prestação de formação e instrução relativo ao desporto, jogos de bola, golfe, tiro ao arco, resistência física, artes marciais, ioga, natação, pintura, arranjos florais, dança, culinária, caligrafia, aeróbica, mergulho, nutrição, massagem, fisioterapia, tratamentos de beleza, técnicas de maquilhagem, artes e música; produção e distribuição de programas de rádio e televisão; produção de programas televisivas relativas às corridas de cavalos, lotarias e apostas; serviços de produção de espectáculos; reservas de lugares para espectáculos; instalações de teatros e cinemas; serviços de museus; serviços de discotecas; serviços de desfiles de moda; serviços de clube de saúde (ginásio) e clubes desportivos; prestação de instalações de desportos, piscinas e locais de mergulho; aluguer de aparelhos e/ou equipamentos desportivos; aluguer de instalações de estádios; aluguer de filmes e películas para fins de entretenimento; serviços de karaoke; prestação de corridas de cavalos e instalações de equitação; serviços de instrução de equitação; serviços de treino de cavalos; treinamento de animais; serviço de apostas relativo a cavalos; fornecimento de apostas em simulação, relacionadas em corridas de cavalos e/ou jogos de futebol via internet ou plataformas de telecomunicações móveis; prestação de jogos de computador interactivos on-line; prestação de serviços de entretenimento na área de jogos interactivos por meio de uma rede informática global; produção e distribuição de filmes cinematográficos, animações, desenhos animados, vídeos, DVDs, CD-ROMs; serviços de apostas; serviços de jogos; serviços de jogos de fortuna ou azar; realização e operação de lotarias e sorteio em forma de extracção de bolas; presta-

ção de instalações de apostas, jogos e/ou de jogos de fortuna ou azar; serviços de resultados das apostas, de jogos e/ou de jogos de fortuna ou azar; prestação de serviços de apostas através da Internet ou rede de telecomunicações móveis; aluguer de aparelhos, equipamentos e/ou máquinas de apostas, jogos e/ou jogos de fortuna ou azar; prestação de informações relacionadas com serviços de apostas, corridas de cavalos, treinamento de cavalos, entretenimentos, recreativos, desportivos, actividades sociais e culturais; fornecimento de informações desportivas e de entretenimento via internet ou plataformas de telecomunicações móveis; publicação de revistas, jornais, livros e impressos; fornecimento de publicações electrónicas on-line [não descarregáveis]; fornecimento de boletins informativos on-line (não descarregáveis); serviços de bibliotecas ambulantes; serviços entretenimento de rádio e televisão; serviços de informação, e assessoria e consultoria relacionados com os serviços acima referidos.

[540] 商標 Marca :

香港賽馬會

[210] 編號 N.º : N/110084

[220] 申請日 Data de pedido : 2016/03/17

[730] 申請人 Requerente : The Hong Kong Jockey Club

地址 Endereço : One Sports Road, Happy Valley, Hong Kong

國籍 Nacionalidade : 根據香港法例成立 Constituída segundo as leis de H.K.

活動 Actividade : 商業及工業 comercial e industrial

[511] 類別 Classe : 42

[511] 服務 Serviços : Concepção e desenvolvimento de hardware e software informático; concepção e desenvolvimento de aplicações de dispositivos móveis e portáteis; telefones inteligentes, relógios inteligentes; serviços de consultoria de hardware e software informático; serviços de consultoria de software de multimédia e áudio visuais; programação informática; serviços de apoio e de consulta para o desenvolvimento de sistemas informáticas, base de dados e aplicações; informações relacionadas com hardware ou software informático fornecido online a partir de uma rede informática global ou na Internet; criação e manutenção de páginas na rede; disponibilização de motores de busca para obtenção de dados via redes de comunicação; fornecimento de uso temporário on-line de software não descarregáveis para permitir aos utilizadores para programar áudio, vídeo, textos e outros conteúdos multimédia, incluindo música, concertos, vídeos, rádio, televisão, notícias, desporto, jogos, jogos de fortuna ou azar, corridas de cavalos, eventos culturais, e programas relacionados com entretenimento; fornecimento de facilidades on-line, através de uma rede informática global, para permitir aos utilizadores para programar de programação áudio, vídeo, textos e outros conteúdos multimédia, incluindo música, concertos, vídeos, rádio, televisão, notícias, desporto, jogos, jogos de fortuna ou azar, corridas de cavalos, eventos culturais, e programas relacionados com entretenimento; serviços de informática para a criação de índices de informação, sites, e outros recursos disponíveis em redes informáticas globais para terceiros; serviços informáticos relacionados com da busca, navegação, e recuperação de informações, sites, e outros recursos disponíveis em redes informáticas globais para terceiros; serviços de informática para a organização de conteúdo da informação fornecida através de uma rede informática global de acordo com a preferência do utilizador; aluguer de software informático; design de embalagens; desenhos de artes gráficas; serviços de informações, assessoria e consultoria relacionados com todos os serviços acima referidos.

[540] 商標 Marca :

香港賽馬會

- [210] 編號 N.º : N/110085
- [220] 申請日 Data de pedido : 2016/03/17
- [730] 申請人 Requerente : The Hong Kong Jockey Club
 地址 Endereço : One Sports Road, Happy Valley, Hong Kong
 國籍 Nacionalidade : 根據香港法例成立 Constituída segundo as leis de H.K.
 活動 Actividade : 商業及工業 comercial e industrial
- [511] 類別 Classe : 43
- [511] 服務 Serviços : Fornecimento de comidas e bebidas; fornecimento de comidas e bebidas em nome de terceiros; serviços de cantinas, cafetarias e restaurantes; serviços de clube (jantar); serviços de bar e fornecimento de refeições, serviços de sala de cocktails; hotéis; alojamento temporário; reservas para hotel e alojamento temporário; serviços de reserva para restaurantes e refeições; hotéis para animais; serviços de campos de férias; fornecimento de instalações de parques de campismo; fornecimento de instalações para conferências; aluguer de salas de reuniões; serviços de informações e assessoria relacionados com os serviços acima referidos.

[540] 商標 Marca :

香港賽馬會

- [210] 編號 N.º : N/110086
- [220] 申請日 Data de pedido : 2016/03/17
- [730] 申請人 Requerente : The Hong Kong Jockey Club
 地址 Endereço : One Sports Road, Happy Valley, Hong Kong
 國籍 Nacionalidade : 根據香港法例成立 Constituída segundo as leis de H.K.
 活動 Actividade : 商業及工業 comercial e industrial
- [511] 類別 Classe : 44
- [511] 服務 Serviços : Serviços veterinários; criação de animais; tratamento de animais; cuidados de higiene e beleza para humanos ou animais; serviços de termas; salões de cabeleireiro; salões de beleza; massagem; manicure; pedicure; centros de saúde; serviços de arranjos de flores; jardinagem; serviços de agricultura, horticultura e florestais; serviços médicos; serviços de assessoria e consultoria relacionados com os acima referidos.

[540] 商標 Marca :

香港賽馬會

- [210] 編號 N.º : N/110087
- [220] 申請日 Data de pedido : 2016/03/17
- [730] 申請人 Requerente : The Hong Kong Jockey Club
 地址 Endereço : One Sports Road, Happy Valley, Hong Kong
 國籍 Nacionalidade : 根據香港法例成立 Constituída segundo as leis de H.K.

- 活動 Actividade : 商業及工業 comercial e industrial
- [511] 類別 Classe : 3
- [511] 產品 Produtos : Sabonetes; perfumaria, óleos essenciais, cosméticos, loções capilares; dentífricos; preparados para o tratamento pessoal da pele, face, corpo, mãos, pés e unhas; preparados para protecção do sol não-medicinais; preparados para o banho e duche não-medicinais; champôs; champôs para animais de estimação; preparados para o tratamento do cabelo; preparados para o tratamento da pele sem ser para uso médico; preparados de cosméticos e de beleza; fragrâncias; preparados para a maquilhagem; estojos de cosméticos; preparados para a massagem não-medicinais; preparados de branqueamento e outras substâncias para uso na lavagem de roupa; preparados para limpeza, polimento, esfrega e abrasivos.

[540] 商標 Marca :

HKJC

- [210] 編號 N.º : N/110088
- [220] 申請日 Data de pedido : 2016/03/17
- [730] 申請人 Requerente : The Hong Kong Jockey Club
- 地址 Endereço : One Sports Road, Happy Valley, Hong Kong
- 國籍 Nacionalidade : 根據香港法例成立 Constituída segundo as leis de H.K.
- 活動 Actividade : 商業及工業 comercial e industrial
- [511] 類別 Classe : 6
- [511] 產品 Produtos : Emblemas metálicos para veículos; emblemas de metal; campainhas metálicas; cofres de segurança; caixas metálicas; correntes metálicas; cofres metálicos; objectos de metal para decoração; cercas metálicas; estatuetas e figurinos em metal; barreiras metálicas; chaves; argolas para chaves em metal; escadas de metal; cadeados de metal; chapas de matrículas metálicas; tabuletas em metal; obras de arte em metal; metais e suas ligas metálicas; objectos em bronze para decoração; figurinos em bronze; materiais de construção metálicos; construções transportáveis metálicas; materiais metálicos para vias férreas; cabos e fios metálicos não eléctricos; ferragens, pequenos artigos metálicos de quinilharia; canos e tubos metálicos; artigos de metal não incluídos noutras classes; minérios.

[540] 商標 Marca :

HKJC

- [210] 編號 N.º : N/110089
- [220] 申請日 Data de pedido : 2016/03/17
- [730] 申請人 Requerente : The Hong Kong Jockey Club
- 地址 Endereço : One Sports Road, Happy Valley, Hong Kong
- 國籍 Nacionalidade : 根據香港法例成立 Constituída segundo as leis de H.K.
- 活動 Actividade : 商業及工業 comercial e industrial
- [511] 類別 Classe : 8
- [511] 產品 Produtos : Cutelaria de mesa (facas, garfos e colheres); pinças para açúcar; tesouras; corta-unhas, eléctricas ou não eléctricas; ferramentas e utensílios manuais (operados manualmente); cutelaria; armas brancas; navalhas para a barba.

[540] 商標 Marca :

HKJC

- [210] 編號 N.º : N/110090
- [220] 申請日 Data de pedido : 2016/03/17
- [730] 申請人 Requerente : The Hong Kong Jockey Club
 地址 Endereço : One Sports Road, Happy Valley, Hong Kong
 國籍 Nacionalidade : 根據香港法例成立 Constituída segundo as leis de H.K.
 活動 Actividade : 商業及工業 comercial e industrial
- [511] 類別 Classe : 9
- [511] 產品 Produtos : Publicações electrónicas (descarregáveis); catálogos de mercadorias em formato legível por computadores (descarregáveis); dispositivos electrónicos digitais portáteis e móveis para o envio e recepção de chamadas telefónicas, faxes, correio electrónico, e dados digitais; computadores portáteis, computadores tablets, assistentes digitais pessoais, agendas electrónicas, blocos de notas electrónicos; telefones, telemóveis, programas de jogos de computador; relógios inteligentes; aparelhos para gravação, transmissão ou reprodução de som ou imagens; suportes de registo magnético; molduras de fotos digitais; cartões codificados; discos para gravação; computadores; hardware informático; software informático; dispositivos periféricos para computadores; arquivos de imagens, música e vídeo descarregáveis; jogos de computador descarregáveis a partir na Internet; gravações de áudio descarregáveis, gravações de vídeo, música, sons, imagens, texto, publicidade, sinais, software, informação, dado e código fornecido através de redes de telecomunicações, por entrega on-line e por meios da Internet e da rede informática global; reprodutores de média portáteis; auscultadores; aplicação de software para telemóveis, telefones inteligentes, computadores portáteis e computadores tablets, relógios inteligentes; acessórios para telefones e telemóveis; capas para telefones celulares; estojos de transporte para telefones celulares; máquinas fotográficas; binóculos; óculos de sol; lentes para óculos; estojos adaptados para óculos e óculos de sol; acessórios para artigos ópticos, óculos e óculos de sol; sinais de néon; carregadores para baterias eléctricas; aparelhos de salvamento; capacetes protectores para desportos; ovoscópios.

[540] 商標 Marca :

HKJC

- [210] 編號 N.º : N/110091
- [220] 申請日 Data de pedido : 2016/03/17
- [730] 申請人 Requerente : The Hong Kong Jockey Club
 地址 Endereço : One Sports Road, Happy Valley, Hong Kong
 國籍 Nacionalidade : 根據香港法例成立 Constituída segundo as leis de H.K.
 活動 Actividade : 商業及工業 comercial e industrial
- [511] 類別 Classe : 14
- [511] 產品 Produtos : Metais preciosos e suas ligas e artigos em metais preciosos ou em plaqué, não incluídos noutras classes; distintivos em metal precioso; caixas em metais preciosos; correntes em metais preciosos; relógios de parede e mesa e relógios, moedas; medalhas comemorativas

em metais preciosos; objectos de bronze ou metais preciosos para decorações; estatuetas em metais preciosos; objectos de ouro e prata; medalhas; medalhões; objectos de imitação de ouro; artigos de joalharia, pedras preciosas, ornamentos; obras de arte em metais preciosos; relojoaria e instrumentos cronométricos, relógios de parede e de mesa e relógios; caixas para relógios; botões de punho; alfinetes para gravata; caixas para jóias.

[540] 商標 Marca :

HKJC

[210] 編號 N.º : N/110092

[220] 申請日 Data de pedido : 2016/03/17

[730] 申請人 Requerente : The Hong Kong Jockey Club

地址 Endereço : One Sports Road, Happy Valley, Hong Kong

國籍 Nacionalidade : 根據香港法例成立 Constituída segundo as leis de H.K.

活動 Actividade : 商業及工業 comercial e industrial

[511] 類別 Classe : 16

[511] 產品 Produtos : Papel, cartão e artigos feitos nestes materiais, não incluídos noutras classes; papel para embrulhar; caixas de cartão ou de papel; caixas para presentes; quadros publicitários de papel ou de cartão; impressos; fotografias; álbuns fotográficos; suportes para fotografias; quadros; postais; cartazes; bilhetes de lotaria; bilhetes; suportes para cartão; álbuns; cartões de índice; calendários; diários; cartões; cartões de oferta; horários impressos; etiquetas impressas; etiquetas de embalagem; publicações impressas; publicidade e materiais promocionais em forma impressas; materiais de educação em formulário impresso; folhetos; livros; manuais de instruções; manuais; catálogos; panfletos; brochuras; gráficos; diagramas; carteiras para passaporte; arquivos de documentos; arquivadores para papéis; periódicos; revistas; blocos de notas; bandeiras de exibição feitos de papel e/ou de cartão; decorações feitos de papel ou de cartão (excepto decorações de Natal); artigos de papelaria; pisa-papéis; emblemas de cartão e de papel; marcadores para livros; artigo para encadernação; adesivos para papelaria ou para fins doméstico; corta-papéis; réguas; tabuleiros para cartas; materiais para pintores; pincéis de pintura; instrumentos de escrita; tinteiro e suporte de canetas; lápis; porta-canetas; canetas; canetas de tinta permanente; porta-copos (bases para copos); esteiras de cerveja; esteiras de mesa em papel; sacos, envelopes, bolsas, tudo feito em papel ou em plástico; embalagem de papel, cartão ou de plástico; matérias de plástico para embalagens (não incluído em outras classes); tipos de impressoras; blocos de impressão; máquinas de escrever e artigos de escritório (excepto móveis); material de instrução e de ensino (excepto aparelhos).

[540] 商標 Marca :

HKJC

[210] 編號 N.º : N/110093

[220] 申請日 Data de pedido : 2016/03/17

[730] 申請人 Requerente : The Hong Kong Jockey Club

地址 Endereço : One Sports Road, Happy Valley, Hong Kong

國籍 Nacionalidade : 根據香港法例成立 Constituída segundo as leis de H.K.

- 活動 Actividade : 商業及工業 comercial e industrial
- [511] 類別 Classe : 18
- [511] 產品 Produtos : Couro e imitações de couro; peles de animais, couro; baús e sacos de viagem; pastas para documentos; malas de couro; artigos de bagagem; sacos de mão; sacos de compras; mochilas; mochilas de campismo; carteiras de bolso; porta-moedas; titulares de etiquetas para malas de viagem; porta-chaves; bolsas para senhoras; sacos de cosméticos; caixas de cabeçal ou lâmina de couro; porta-notas de couro; correntes de chaves (berloques) em couro; chicotes, arreios e selaria; coberturas para selas de cavalo; acessórios para arreios; correias de aperto; traços dos arreios; cobertores para cavalos; coleiras para cavalos; chapéus-de-sol; mantas de sela para cavalos; chapéus-de-chuva; bengalões; bengalas; etiquetas para malas de viagem; porta-bebés; tripas para fazer salsichas.
- [540] 商標 Marca :

HKJC

- [210] 編號 N.º : N/110094
- [220] 申請日 Data de pedido : 2016/03/17
- [730] 申請人 Requerente : The Hong Kong Jockey Club
- 地址 Endereço : One Sports Road, Happy Valley, Hong Kong
- 國籍 Nacionalidade : 根據香港法例成立 Constituída segundo as leis de H.K.
- 活動 Actividade : 商業及工業 comercial e industrial
- [511] 類別 Classe : 20
- [511] 產品 Produtos : Móveis; bancos, cadeiras, sofás, cabides e bengaleiros para fatos, secretárias, mesas, acessórios para janelas (sem ser de metal), receptáculos; painéis de exposição, letreiros; espelhos, molduras para gravuras, molduras para fotografias; recipientes de embalagens em plástico; titulares de cartão de nome em plástico; placas de identificação, sem ser de metal; roupa de cama, excepto linho; travesseiros de ar e almofadas insufláveis, sem ser para fins médicos; colchões; espelhos; almofadas para animais de estimação; bengaleiros para chapéu-de-chuva; decorações de parede e obras de arte em madeira, cera, gesso ou plástico; produtos (não incluídos noutras classes) em madeira, cortiça, cana, junco, vime, chifre, ossos, marfim, ossos de baleia, concha, âmbar, madrepérola, espuma do mar e substitutos para estes materiais, ou de plásticos.
- [540] 商標 Marca :

HKJC

- [210] 編號 N.º : N/110095
- [220] 申請日 Data de pedido : 2016/03/17
- [730] 申請人 Requerente : The Hong Kong Jockey Club
- 地址 Endereço : One Sports Road, Happy Valley, Hong Kong
- 國籍 Nacionalidade : 根據香港法例成立 Constituída segundo as leis de H.K.
- 活動 Actividade : 商業及工業 comercial e industrial
- [511] 類別 Classe : 21
- [511] 產品 Produtos : Loijas de mesa, com excepção de facas, garfos e colheres; suportes de loiças de mesa; candelabros; suportes de guardanapos; saleiros e pimenteiros; serviços de vidro; serviços de vi-

dro para uso doméstico; serviços de vidro para servir; serviços de vidro para beber; frascos de vidro para conservar alimentos; bases para copos em plástico; serviços para licores; serviços de café; serviços de chá; utensílios e recipientes para uso doméstico ou para a cozinha (sem ser de metais preciosos ou revestidos dos mesmos); recipientes para servir, conservar e transportar alimentos; copos; loiças, loiças em prata e pratos; tigelas, bandejas de servir, suportes de menus, caixas em vidro; decantadores; pratos em metais preciosos, pentes e esponjas; escovas (excepto pincéis de tinta); materiais para o fabrico de escovas; artigos para uso de limpezas; palha-de-aço; vidro em bruto ou semi-acabado (excepto vidro para uso em construção); bustos em porcelana, faiança ou vidro; ornamentos em vidro; saca-rolhas; cristal; vasos em plástico; objectos em porcelana, faiança ou vidro para decoração; objectos de arte em vidro; figurinos de porcelana, faiança ou vidro; artigos de porcelana; dispensadores de sabonete; utensílios de cosméticos; calçadeiras; manjedouras para animais.

[540] 商標 Marca :

HKJC

- [210] 編號 N.º : N/110096
 [220] 申請日 Data de pedido : 2016/03/17
 [730] 申請人 Requerente : The Hong Kong Jockey Club
 地址 Endereço : One Sports Road, Happy Valley, Hong Kong
 國籍 Nacionalidade : 根據香港法例成立 Constituída segundo as leis de H.K.
 活動 Actividade : 商業及工業 comercial e industrial
 [511] 類別 Classe : 24
 [511] 產品 Produtos : Tecidos e artigos têxteis, não incluídos noutras classes; cobertas para cama e mesa; lenços; toalhas de tecido; roupa de banho, excepto vestuário; roupa de cama; fronhas de almofada; cobertas para colchões; colchas de cama; lençóis (têxteis); capas para almofadas; bandeiras sem ser em papel, estandartes; capas para mobílias em tecido ou plástico; cortinas em tecido ou plástico; toalhas para fins domésticos; panos individuais para a mesa (sem ser de papel); bases para copos (toalhas de mesa); panos compridos para mesa; tapeçarias para parede de tecidos.

[540] 商標 Marca :

HKJC

- [210] 編號 N.º : N/110097
 [220] 申請日 Data de pedido : 2016/03/17
 [730] 申請人 Requerente : The Hong Kong Jockey Club
 地址 Endereço : One Sports Road, Happy Valley, Hong Kong
 國籍 Nacionalidade : 根據香港法例成立 Constituída segundo as leis de H.K.
 活動 Actividade : 商業及工業 comercial e industrial
 [511] 類別 Classe : 25
 [511] 產品 Produtos : Vestuário, calçado, chapelaria para homens, senhoras e crianças, e acessórios para todos os artigos supracitados (não incluídos noutras classes); lenços de pescoço e cabeça; gravatas; baberoiros (sem ser de papel); meias de vidro; luvas (vestuário); cintos; aventais (vestuário); máscaras para dormir.

[540] 商標 Marca :

HKJC

- [210] 編號 N.º : N/110098
 [220] 申請日 Data de pedido : 2016/03/17
 [730] 申請人 Requerente : The Hong Kong Jockey Club
 地址 Endereço : One Sports Road, Happy Valley, Hong Kong
 國籍 Nacionalidade : 根據香港法例成立 Constituída segundo as leis de H.K.
 活動 Actividade : 商業及工業 comercial e industrial
 [511] 類別 Classe : 26
 [511] 產品 Produtos : Rendas e bordados, fitas e laços; botões, colchetes e ilhós, alfinetes e agulhas; flores artificiais; emblemas ornamentais de novidade (botões); bordados; artigos de retrosaria (bordados); adornos para o cabelo.

[540] 商標 Marca :

HKJC

- [210] 編號 N.º : N/110099
 [220] 申請日 Data de pedido : 2016/03/17
 [730] 申請人 Requerente : The Hong Kong Jockey Club
 地址 Endereço : One Sports Road, Happy Valley, Hong Kong
 國籍 Nacionalidade : 根據香港法例成立 Constituída segundo as leis de H.K.
 活動 Actividade : 商業及工業 comercial e industrial
 [511] 類別 Classe : 27
 [511] 產品 Produtos : Carpetes, tapetes, capachos e esteiras, linóleos e outros materiais para revestimento de soalhos; tapeçarias murais (não em matérias têxteis); tapetes de banho; tapetes para ginástica; papel de parede em matérias têxteis.

[540] 商標 Marca :

HKJC

- [210] 編號 N.º : N/110100
 [220] 申請日 Data de pedido : 2016/03/17
 [730] 申請人 Requerente : The Hong Kong Jockey Club
 地址 Endereço : One Sports Road, Happy Valley, Hong Kong
 國籍 Nacionalidade : 根據香港法例成立 Constituída segundo as leis de H.K.
 活動 Actividade : 商業及工業 comercial e industrial
 [511] 類別 Classe : 28
 [511] 產品 Produtos : Brinquedos de peluche; brinquedos felpudos; brinquedos de pelúcia em formas de animais; jogos e objectos para brincar; artigos de ginástica e desportivos não incluídos noutras classes; decorações festivas (não-comestíveis e sem ser com luzes); decorações para árvores de

natal; brinquedos; modelos de plástico sendo brinquedos; jogos de dardos; jogos de cartas; máquinas de jogo para jogos de fortuna ou azar; máquinas de jogos de vídeo; aparelhos de diversão de vídeo operadas com moedas; aparelhos de diversão de vídeo; aparelhos para jogos.

[540] 商標 Marca :

HKJC

[210] 編號 N.º : N/110101

[220] 申請日 Data de pedido : 2016/03/17

[730] 申請人 Requerente : The Hong Kong Jockey Club

地址 Endereço : One Sports Road, Happy Valley, Hong Kong

國籍 Nacionalidade : 根據香港法例成立 Constituída segundo as leis de H.K.

活動 Actividade : 商業及工業 comercial e industrial

[511] 類別 Classe : 29

[511] 產品 Produtos : Carne, peixe, aves e caça; extractos de carne; frutas e vegetais em conserva, congelados, secos e cozinhados; gelatinas, geleias, compotas; ovos; leite e produtos lácteos; óleos e gorduras comestíveis; abalones secos, salgados, congelados e enlatados; ninhos de pássaros comestíveis (sem ser para uso médico); cogumelos em conservas e secos; produtos de cordycep comestíveis (sem ser para uso médico); tripas de peixe processado para alimentação; ginseng processado (sem ser para uso médico); holotúrias (pepinos-do-mar) (não vivas); sopas; aperitivos à base de frutas; comidas enlatadas e empacotadas parcialmente ou inteiramente à base de carne, peixe, fiambre, aves, marisco e caça; refeições preparadas consistentes principalmente em peixe e marisco; refeições preparadas parcialmente ou inteiramente com carne ou com produtos à base de carne.

[540] 商標 Marca :

HKJC

[210] 編號 N.º : N/110102

[220] 申請日 Data de pedido : 2016/03/17

[730] 申請人 Requerente : The Hong Kong Jockey Club

地址 Endereço : One Sports Road, Happy Valley, Hong Kong

國籍 Nacionalidade : 根據香港法例成立 Constituída segundo as leis de H.K.

活動 Actividade : 商業及工業 comercial e industrial

[511] 類別 Classe : 30

[511] 產品 Produtos : Café, chá, cacau e café artificial; arroz; bolinhos de arroz recheados cozidos a vapor; bolinhos recheados cozidos a vapor (dumplings); tapioca e sagu; farinha e preparados à base de cereais; pão, artigos de pastelaria e confeitaria; chocolate; bebidas à base de chocolate; pudins; bolachas; bolos lunares; gelados comestíveis; açúcar, mel, melaço; levedura, fermento em pó; sal; mostarda; vinagre, molhos (condimentos); especiarias; gelo; bebidas à base de chá; saquetas de chá para fazer chá não medicinal; misturas de café.

[540] 商標 Marca :

HKJC

[210] 編號 N.º : N/110103
 [220] 申請日 Data de pedido : 2016/03/17
 [730] 申請人 Requerente : The Hong Kong Jockey Club
 地址 Endereço : One Sports Road, Happy Valley, Hong Kong
 國籍 Nacionalidade : 根據香港法例成立 Constituída segundo as leis de H.K.
 活動 Actividade : 商業及工業 comercial e industrial
 [511] 類別 Classe : 33
 [511] 產品 Produtos : Bebidas alcoólicas (excepto cerveja); vinhos; licores; aguardentes (bebidas).
 [540] 商標 Marca :

HKJC

[210] 編號 N.º : N/110104
 [220] 申請日 Data de pedido : 2016/03/17
 [730] 申請人 Requerente : The Hong Kong Jockey Club
 地址 Endereço : One Sports Road, Happy Valley, Hong Kong
 國籍 Nacionalidade : 根據香港法例成立 Constituída segundo as leis de H.K.
 活動 Actividade : 商業及工業 comercial e industrial
 [511] 類別 Classe : 34
 [511] 產品 Produtos : Tabaco; artigos para fumadores; fósforos; caixas para charutos; cinzeiros para fumadores; caixas humidificadoras para charutos; isqueiros para fumadores; cachimbos de tabaco; bolsas para tabaco.
 [540] 商標 Marca :

HKJC

[210] 編號 N.º : N/110105
 [220] 申請日 Data de pedido : 2016/03/17
 [730] 申請人 Requerente : The Hong Kong Jockey Club
 地址 Endereço : One Sports Road, Happy Valley, Hong Kong
 國籍 Nacionalidade : 根據香港法例成立 Constituída segundo as leis de H.K.
 活動 Actividade : 商業及工業 comercial e industrial
 [511] 類別 Classe : 35
 [511] 服務 Serviços : Publicidade; publicidade por correio directo; disseminação de material publicitário e/ou promocional; distribuição de amostras; publicidade on-line numa rede informática ou na Internet; compilação e/ou sistematização de informações em bases de dados informáticas; distribuição de cupões para fins publicitários; serviços de publicidade através de montras, caixas de luz para visualização de imagens (lightbox), letreiros, letras em vinil, estandartes,

painéis de exposição, autocolantes, cartazes; compilação e/ou sistematização de informações em bases de dados informáticas; marketing; gestão de empresas; consultoria comercial; gestão comercial de clubes, hotéis, clubes de saúde, ponto de venda a retalho, locais de exposição, instalações desportivas, espaços desportivos; organização de exposições para fins comerciais ou de publicidade; leilões, serviços de secretariado; administração de assuntos comerciais de venda a retalho online e/ou lojas de venda a retalho; fornecimento de informações comerciais relacionadas com a venda a retalho de artigos; serviços de venda a retalho on-line, venda a retalho e a grosso relacionados com produtos para cuidados de pessoal, produtos de beleza, prendas e artigos de lembranças em plástico, papel, metais comuns e suas ligas, louça de mesa (facas, garfos, colheres), programas de computador, jogos de computador, aparelhos de jogos electrónicos, fitas de vídeo e ou discos pré-gravados, CD, VCD, DVD, presentes ou lembranças de metais preciosos e suas ligas ou em plaqué, artigos de joalharia, relojoaria e instrumentos cronométricos, artigos feitos de papel e/ou cartão, impressos, publicações, livros, fotografias, cartazes, artigos de papelaria, instrumentos de escrita, manuais de instruções, couro e imitações de couro, sacos de viagem, bolsas, carteiras, porta-moedas, porta-chaves, carteiras para passaporte, pastas para diário e/ou agenda, quadros, presentes e lembranças em madeira, cortiça, cana, junco, vime, chifre, osso, marfim, osso de baleia, conchas, âmbar, madrepérola, plástico ou acrílicas, utensílios e recipientes domésticos ou para a cozinha, artigos de vidro, cristais de vidro, porcelana e faiança, louça de mesa (com excepção de facas, garfos e colheres), tecidos e artigos têxteis, vestuário, calçado, chapelaria, adornos para o cabelo, carpetes, tapetes, capachos, jogos, brinquedos, cartas de jogar e objectos para brincar, artigos de ginástica e de desporto, decorações para árvores de natal, aparelhos para jogos, produtos alimentares à base de carne, peixe e marisco, artigos de pastelaria e confeitaria, vinho, isqueiros, cinzeiros, serviços de informações, consultoria e assessoria relacionados com os serviços acima referidos.

[540] 商標 Marca :

HKJC

- [210] 編號 N.º : N/110106
- [220] 申請日 Data de pedido : 2016/03/17
- [730] 申請人 Requerente : The Hong Kong Jockey Club
- 地址 Endereço : One Sports Road, Happy Valley, Hong Kong
- 國籍 Nacionalidade : 根據香港法例成立 Constituída segundo as leis de H.K.
- 活動 Actividade : 商業及工業 comercial e industrial
- [511] 類別 Classe : 36
- [511] 服務 Serviços : Angariação de fundos para obras de beneficência; colectas de caridade; recolha de fundos para caridade; gestão de fundos de caridade; fornecimento de informação financeira relacionadas com instituições de caridade, organizações de caridade e actividades de caridade; emissão de cartões de valor armazenado; assuntos imobiliários; gestão, avaliação e gestão e coordenação de projectos relacionados com imobiliárias; serviços de cartões de crédito; serviços financeiros relacionados com jogo, apostas e jogos de fortuna ou azar; transacções monetárias; emissão de ordens de pagamento de valores; serviços de transferências electrónicas de fundos; emissão de cartões de débito e cartões de crédito; serviços de cartões de crédito; serviços financeiros; prestação dos serviços acima referidos por meios electrónicos; serviços de informação, assessoria e consultoria relacionados com os serviços acima referidos.

[540] 商標 Marca :

HKJC

[210] 編號 N.º : N/110107

[220] 申請日 Data de pedido : 2016/03/17

[730] 申請人 Requerente : The Hong Kong Jockey Club

地址 Endereço : One Sports Road, Happy Valley, Hong Kong

國籍 Nacionalidade : 根據香港法例成立 Constituída segundo as leis de H.K.

活動 Actividade : 商業及工業 comercial e industrial

[511] 類別 Classe : 38

[511] 服務 Serviços : Telecomunicações; serviços de telecomunicações que caracterizam a oferta de acesso a informações sobre apostas, jogos, jogos de fortuna ou azar e lotarias; transmissão electrónica de informações e dados pela Internet, redes de telecomunicações ópticas ou redes de telecomunicações sem fios; fornecimento de acessos e ligações de telecomunicações a bases de dados informáticas e à Internet; serviços de transmissão de dados através de redes de telecomunicações; transmissão de mensagens, informações, documentos e imagens por meios de telecomunicações; serviços de telecomunicações sem fios; difusão de áudio e vídeo através da Internet ou plataformas de telecomunicações móveis; serviços de difusão de rádio; difusão de televisão; emissões televisivas em simultâneo através de redes mundiais de comunicações, Internet e de redes sem fios; agências noticiosas; serviços de informação, assessoria e consultoria relacionados com os serviços acima referidos.

[540] 商標 Marca :

HKJC

[210] 編號 N.º : N/110108

[220] 申請日 Data de pedido : 2016/03/17

[730] 申請人 Requerente : The Hong Kong Jockey Club

地址 Endereço : One Sports Road, Happy Valley, Hong Kong

國籍 Nacionalidade : 根據香港法例成立 Constituída segundo as leis de H.K.

活動 Actividade : 商業及工業 comercial e industrial

[511] 類別 Classe : 41

[511] 服務 Serviços : Serviços de clubes (entretenimento ou educação); serviços (entretenimento) de clubes sociais; serviços de clubes recreativos; serviços de planeamento e de entretenimento para festas; centro de serviços de lazer; auditórios (fornecimento de instalações para espectáculos ao vivo), casas de espectáculos (fornecimento de instalações para espectáculos ao vivo) e serviços de galerias de arte; apresentação de espectáculos ao vivo e actuações de bandas; serviços de cabaré; fornecimento de instalações recreativas; organização e distribuição de eventos desportivos, actividades e/ou competições; organização e realização de exposições de cavalos, animais e eventos de corridas de cavalo para entretenimento, educação e fins culturais; organização e realização de exposições, feiras e mostras de produtos para entretenimento, educação e fins culturais; organização e realização de actividades desportivas e culturais; organização e realização de conferências; serviços educacionais; prestação de formação e instrução relativo ao desporto, jogos de bola, golfe, tiro ao arco, resistência

física, artes marciais, ioga, natação, pintura, arranjos florais, dança, culinária, caligrafia, aeróbica, mergulho, nutrição, massagem, fisioterapia, tratamentos de beleza, técnicas de maquilhagem, artes e música; produção e distribuição de programas de rádio e televisão; produção de programas televisivos relativas às corridas de cavalos, lotarias e apostas; serviços de produção de espectáculos; reservas de lugares para espectáculos; instalações de teatros e cinemas; serviços de museus; serviços de discotecas; serviços de desfiles de moda; serviços de clube de saúde (ginásio) e clubes desportivos; prestação de instalações de desportos, piscinas e locais de mergulho; aluguer de aparelhos e/ou equipamentos desportivos; aluguer de instalações de estádios; aluguer de filmes e películas para fins de entretenimento; serviços de karaoke; prestação de corridas de cavalos e instalações de equitação; serviços de instrução de equitação; serviços de treino de cavalos; treinamento de animais; serviço de apostas relativo a cavalos; fornecimento de apostas em simulação, relacionadas em corridas de cavalos e/ou jogos de futebol via internet ou plataformas de telecomunicações móveis; prestação de jogos de computador interactivos on-line; prestação de serviços de entretenimento na área de jogos interactivos por meio de uma rede informática global; produção e distribuição de filmes cinematográficos, animações, desenhos animados, vídeos, DVDs, CD-ROMs; serviços de apostas; serviços de jogos; serviços de jogos de fortuna ou azar; realização e operação de lotarias e sorteio em forma de extracção de bolas; prestação de instalações de apostas, jogos e/ou de jogos de fortuna ou azar; serviços de resultados das apostas, de jogos e/ou de jogos de fortuna ou azar; prestação de serviços de apostas através da Internet ou rede de telecomunicações móveis; aluguer de aparelhos, equipamentos e/ou máquinas de apostas, jogos e/ou jogos de fortuna ou azar; prestação de informações relacionadas com serviços de apostas, corridas de cavalos, treinamento de cavalos, entretenimentos, recreativos, desportivos, actividades sociais e culturais; fornecimento de informações desportivas e de entretenimento via internet ou plataformas de telecomunicações móveis; publicação de revistas, jornais, livros e impressos; fornecimento de publicações electrónicas on-line [não descarregáveis]; fornecimento de boletins informativos on-line (não descarregáveis); serviços de bibliotecas ambulantes; serviços de entretenimento de rádio e televisão; serviços de informação, e assessoria e consultoria relacionados com os serviços acima referidos.

[540] 商標 Marca :

HKJC

- [210] 編號 N.º : N/110109
- [220] 申請日 Data de pedido : 2016/03/17
- [730] 申請人 Requerente : The Hong Kong Jockey Club
 地址 Endereço : One Sports Road, Happy Valley, Hong Kong
 國籍 Nacionalidade : 根據香港法例成立 Constituída segundo as leis de H.K.
 活動 Actividade : 商業及工業 comercial e industrial
- [511] 類別 Classe : 42
- [511] 服務 Serviços : Concepção e desenvolvimento de hardware e software informático; concepção e desenvolvimento de aplicações de dispositivos móveis e portáteis; telefones inteligentes, relógios inteligentes; serviços de consultoria de hardware e software informático; serviços de consultoria de software de multimédia e áudio visuais; programação informática; serviços de apoio e de consulta para o desenvolvimento de sistemas informáticas, base de dados e aplicações; informações relacionadas com hardware ou software informático fornecido

online a partir de uma rede informática global ou na Internet; criação e manutenção de páginas na rede; disponibilização de motores de busca para obtenção de dados via redes de comunicação; fornecimento de uso temporário on-line de software não descarregáveis para permitir aos utilizadores para programar áudio, vídeo, textos e outros conteúdos multimédia, incluindo música, concertos, vídeos, rádio, televisão, notícias, desporto, jogos, jogos de fortuna ou azar, corridas de cavalos, eventos culturais, e programas relacionados com entretenimento; fornecimento de facilidades on-line, através de uma rede informática global, para permitir aos utilizadores para programar de programação áudio, vídeo, textos e outros conteúdos multimédia, incluindo música, concertos, vídeos, rádio, televisão, notícias, desporto, jogos, jogos de fortuna ou azar, corridas de cavalos, eventos culturais, e programas relacionados com entretenimento; serviços de informática para a criação de índices de informação, sites, e outros recursos disponíveis em redes informáticas globais para terceiros; serviços informáticos relacionados com a busca, navegação, e recuperação de informações, sites, e outros recursos disponíveis em redes informáticas globais para terceiros; serviços de informática para a organização de conteúdo da informação fornecida através de uma rede informática global de acordo com a preferência do utilizador; aluguer de software informático; design de embalagens; desenhos de artes gráficas; serviços de informações, assessoria e consultoria relacionados com todos os serviços acima referidos.

[540] 商標 Marca

HKJC

[210] 編號 N.º : N/110110

[220] 申請日 Data de pedido : 2016/03/17

[730] 申請人 Requerente : The Hong Kong Jockey Club

地址 Endereço : One Sports Road, Happy Valley, Hong Kong

國籍 Nacionalidade : 根據香港法例成立 Constituída segundo as leis de H.K.

活動 Actividade : 商業及工業 comercial e industrial

[511] 類別 Classe : 43

[511] 服務 Serviços : Fornecimento de comidas e bebidas; fornecimento de comidas e bebidas em nome de terceiros; serviços de cantinas, cafetarias e restaurantes; serviços de clube (jantar); serviços de bar e fornecimento de refeições, serviços de sala de cocktails; hotéis; alojamento temporário; reservas para hotel e alojamento temporário; serviços de reserva para restaurantes e refeições; hotéis para animais; serviços de campos de férias; fornecimento de instalações de parques de campismo; fornecimento de instalações para conferências; aluguer de salas de reuniões; serviços de informações e assessoria relacionados com os serviços acima referidos.

[540] 商標 Marca

HKJC

[210] 編號 N.º : N/110111

[220] 申請日 Data de pedido : 2016/03/17

[730] 申請人 Requerente : The Hong Kong Jockey Club

地址 Endereço : One Sports Road, Happy Valley, Hong Kong

- 國籍 Nacionalidade : 根據香港法例成立 Constituída segundo as leis de H.K.
 活動 Actividade : 商業及工業 comercial e industrial
 [511] 類別 Classe : 44
 [511] 服務 Serviços : Serviços veterinários; criação de animais; tratamento de animais; cuidados de higiene e beleza para humanos ou animais; serviços de termas; salões de cabeleireiro; salões de beleza; massagem; manicure; pedicure; centros de saúde; serviços de arranjos de flores; jardinagem; serviços de agricultura, horticultura e florestais; serviços médicos; serviços de assessoria e consultoria relacionados com os acima referidos.
 [540] 商標 Marca :

HKJC

- [210] 編號 N.º : N/110112
 [220] 申請日 Data de pedido : 2016/03/17
 [730] 申請人 Requerente : The Hong Kong Jockey Club
 地址 Endereço : One Sports Road, Happy Valley, Hong Kong
 國籍 Nacionalidade : 根據香港法例成立 Constituída segundo as leis de H.K.
 活動 Actividade : 商業及工業 comercial e industrial
 [511] 類別 Classe : 9
 [511] 產品 Produtos : Publicações electrónicas (descarregáveis); catálogos de mercadorias em formato legível por computadores (descarregáveis); dispositivos electrónicos digitais portáteis e móveis para o envio e recepção de chamadas telefónicas, faxes, correio electrónico, e dados digitais; computadores portáteis, computadores tabletes, assistentes digitais pessoais, agendas electrónicas, blocos de notas electrónicos; telefones, telemóveis, programas de jogos de computador; relógios inteligentes; aparelhos para gravação, transmissão ou reprodução de som ou imagens; suportes de registo magnético; molduras de fotos digitais; cartões codificados; discos para gravação; computadores; hardware informático; software informático; dispositivos periféricos para computadores; arquivos de imagens, música e vídeo descarregáveis; jogos de computador descarregáveis a partir na Internet; gravações de áudio descarregáveis, gravações de vídeo, música, sons, imagens, texto, publicidade, sinais, software, informação, dado e código fornecido através de redes de telecomunicações, por entrega on-line e por meios da Internet e da rede informática global; reprodutores de média portáteis; auscultadores; aplicação de software para telemóveis, telefones inteligentes, computadores portáteis e computadores tabletes, relógios inteligentes; acessórios para telefones e telemóveis; capas para telefones celulares; estojos de transporte para telefones celulares; máquinas fotográficas; binóculos; óculos de sol; lentes para óculos; estojos adaptados para óculos e óculos de sol; acessórios para artigos ópticos, óculos e óculos de sol; sinais de néon; carregadores para baterias eléctricas; aparelhos de salvamento; capacetes protectores para desportos; ovoscópios.
 [540] 商標 Marca :



- [210] 編號 N.º : N/110113
 [220] 申請日 Data de pedido : 2016/03/17

- [730] 申請人 Requerente : The Hong Kong Jockey Club
 地址 Endereço : One Sports Road, Happy Valley, Hong Kong
 國籍 Nacionalidade : 根據香港法例成立 Constituída segundo as leis de H.K.
 活動 Actividade : 商業及工業 comercial e industrial
- [511] 類別 Classe : 38
- [511] 服務 Serviços : Telecomunicações; serviços de telecomunicações que caracterizam a oferta de acesso a informações sobre apostas, jogos, jogos de fortuna ou azar e lotarias; transmissão electrónica de informações e dados pela Internet, redes de telecomunicações ópticas ou redes de telecomunicações sem fios; fornecimento de acessos e ligações de telecomunicações a bases de dados informáticas e à Internet; serviços de transmissão de dados através de redes de telecomunicações; transmissão de mensagens, informações, documentos e imagens por meios de telecomunicações; serviços de telecomunicações sem fios; difusão de áudio e vídeo através da Internet ou plataformas de telecomunicações móveis; serviços de difusão de rádio; difusão de televisão; emissões televisivas em simultâneo através de redes mundiais de comunicações, Internet e de redes sem fios; agências noticiosas; serviços de informação, assessoria e consultoria relacionados com os serviços acima referidos.
- [540] 商標 Marca :



- [210] 編號 N.º : N/110114
- [220] 申請日 Data de pedido : 2016/03/17
- [730] 申請人 Requerente : The Hong Kong Jockey Club
 地址 Endereço : One Sports Road, Happy Valley, Hong Kong
 國籍 Nacionalidade : 根據香港法例成立 Constituída segundo as leis de H.K.
 活動 Actividade : 商業及工業 comercial e industrial
- [511] 類別 Classe : 9
- [511] 產品 Produtos : Publicações electrónicas (descarregáveis); catálogos de mercadorias em formato legível por computadores (descarregáveis); dispositivos electrónicos digitais portáteis e móveis para o envio e recepção de chamadas telefónicas, faxes, correio electrónico, e dados digitais; computadores portáteis, computadores tabletes, assistentes digitais pessoais, agendas electrónicas, blocos de notas electrónicos; telefones, telemóveis, programas de jogos de computador; relógios inteligentes; aparelhos para gravação, transmissão ou reprodução de som ou imagens; suportes de registo magnético; molduras de fotos digitais; cartões codificados; discos para gravação; computadores; hardware informático; software informático; dispositivos periféricos para computadores; arquivos de imagens, música e vídeo descarregáveis; jogos de computador descarregáveis a partir na Internet; gravações de áudio descarregáveis, gravações de vídeo, música, sons, imagens, texto, publicidade, sinais, software, informação, dado e código fornecido através de redes de telecomunicações, por entrega on-line e por meios da Internet e da rede informática global; reprodutores de média portáteis; auscultadores; aplicação de software para telemóveis, telefones inteligentes, computadores portáteis e computadores tabletes, relógios inteligentes; acessórios para telefones e telemóveis; capas para telefones celulares; estojos de transporte para telefones celulares; máquinas fotográficas; binóculos; óculos de sol; lentes para óculos; estojos adaptados para óculos e óculos de sol; acessórios para artigos ópticos, óculos e óculos de sol; sinais de néon; carregadores para baterias eléctricas; aparelhos de salvamento; capacetes protectores para desportos; ovoscópios.

[540] 商標 Marca :

HKJC Football

[210] 編號 N.º : N/110115

[220] 申請日 Data de pedido : 2016/03/17

[730] 申請人 Requerente : The Hong Kong Jockey Club

地址 Endereço : One Sports Road, Happy Valley, Hong Kong

國籍 Nacionalidade : 根據香港法例成立 Constituída segundo as leis de H.K.

活動 Actividade : 商業及工業 comercial e industrial

[511] 類別 Classe : 38

[511] 服務 Serviços : Telecomunicações; serviços de telecomunicações que caracterizam a oferta de acesso a informações sobre apostas, jogos, jogos de fortuna ou azar e lotarias; transmissão electrónica de informações e dados pela Internet, redes de telecomunicações ópticas ou redes de telecomunicações sem fios; fornecimento de acessos e ligações de telecomunicações a bases de dados informáticas e à Internet; serviços de transmissão de dados através de redes de telecomunicações; transmissão de mensagens, informações, documentos e imagens por meios de telecomunicações; serviços de telecomunicações sem fios; difusão de áudio e vídeo através da Internet ou plataformas de telecomunicações móveis; serviços de difusão de rádio; difusão de televisão; emissões televisivas em simultâneo através de redes mundiais de comunicações, Internet e de redes sem fios; agências noticiosas; serviços de informação, assessoria e consultoria relacionados com os serviços acima referidos.

[540] 商標 Marca :

HKJC Football

[210] 編號 N.º : N/110116

[220] 申請日 Data de pedido : 2016/03/17

[730] 申請人 Requerente : The Hong Kong Jockey Club

地址 Endereço : One Sports Road, Happy Valley, Hong Kong

國籍 Nacionalidade : 根據香港法例成立 Constituída segundo as leis de H.K.

活動 Actividade : 商業及工業 comercial e industrial

[511] 類別 Classe : 9

[511] 產品 Produtos : Publicações electrónicas (descarregáveis); catálogos de mercadorias em formato legível por computadores (descarregáveis); dispositivos electrónicos digitais portáteis e móveis para o envio e recepção de chamadas telefónicas, faxes, correio electrónico, e dados digitais; computadores portáteis, computadores tabletes, assistentes digitais pessoais, agendas electrónicas, blocos de notas electrónicos; telefones, telemóveis, programas de jogos de computador; relógios inteligentes; aparelhos para gravação, transmissão ou reprodução de som ou imagens; suportes de registo magnético; molduras de fotos digitais; cartões codificados; discos para gravação; computadores; hardware informático; software informático; dispositivos periféricos para computadores; arquivos de imagens, música e vídeo descarregáveis; jogos de computador descarregáveis a partir na Internet; gravações de áudio descarregáveis, gravações de vídeo, música, sons, imagens, texto, publicidade, sinais, software, informação, dado e código fornecido através de redes de telecomunicações, por entrega on-line e por meios da Internet e da rede informática global; reprodutores de média portáteis; auscultadores; aplicação de software para telemóveis, telefones inteligentes, computadores portáteis e

computadores tabletes, relógios inteligentes; acessórios para telefones e telemóveis; capas para telefones celulares; estojos de transporte para telefones celulares; máquinas fotográficas; binóculos; óculos de sol; lentes para óculos; estojos adaptados para óculos e óculos de sol; acessórios para artigos ópticos, óculos e óculos de sol; sinais de néon; carregadores para baterias eléctricas; aparelhos de salvamento; capacetes protectores para desportos; ovoscópios.

[540] 商標 Marca :

足智彩

[210] 編號 N.º : N/110117
 [220] 申請日 Data de pedido : 2016/03/17
 [730] 申請人 Requerente : The Hong Kong Jockey Club
 地址 Endereço : One Sports Road, Happy Valley, Hong Kong
 國籍 Nacionalidade : 根據香港法例成立 Constituída segundo as leis de H.K.
 活動 Actividade : 商業及工業 comercial e industrial
 [511] 類別 Classe : 38
 [511] 服務 Serviços : Telecomunicações; serviços de telecomunicações que caracterizam a oferta de acesso a informações sobre apostas, jogos, jogos de fortuna ou azar e lotarias; transmissão electrónica de informações e dados pela Internet, redes de telecomunicações ópticas ou redes de telecomunicações sem fios; fornecimento de acessos e ligações de telecomunicações a bases de dados informáticas e à Internet; serviços de transmissão de dados através de redes de telecomunicações; transmissão de mensagens, informações, documentos e imagens por meios de telecomunicações; serviços de telecomunicações sem fios; difusão de áudio e vídeo através da Internet ou plataformas de telecomunicações móveis; serviços de difusão de rádio; difusão de televisão; emissões televisivas em simultâneo através de redes mundiais de comunicações, Internet e de redes sem fios; agências noticiosas; serviços de informação, assessoria e consultoria relacionados com os serviços acima referidos.

[540] 商標 Marca :

足智彩

[210] 編號 N.º : N/110118
 [220] 申請日 Data de pedido : 2016/03/17
 [730] 申請人 Requerente : The Hong Kong Jockey Club
 地址 Endereço : One Sports Road, Happy Valley, Hong Kong
 國籍 Nacionalidade : 根據香港法例成立 Constituída segundo as leis de H.K.
 活動 Actividade : 商業及工業 comercial e industrial
 [511] 類別 Classe : 9
 [511] 產品 Produtos : Publicações electrónicas (descarregáveis); catálogos de mercadorias em formato legível por computadores (descarregáveis); dispositivos electrónicos digitais portáteis e móveis para o envio e recepção de chamadas telefónicas, faxes, correio electrónico, e dados digitais; computadores portáteis, computadores tabletes, assistentes digitais pessoais, agendas electrónicas, blocos de notas electrónicos; telefones, telemóveis, programas de jogos de computador;

relógios inteligentes; aparelhos para gravação, transmissão ou reprodução de som ou imagens; suportes de registo magnético; molduras de fotos digitais; cartões codificados; discos para gravação; computadores; hardware informático; software informático; dispositivos periféricos para computadores; arquivos de imagens, música e vídeo descarregáveis; jogos de computador descarregáveis a partir na Internet; gravações de áudio descarregáveis, gravações de vídeo, música, sons, imagens, texto, publicidade, sinais, software, informação, dado e código fornecido através de redes de telecomunicações, por entrega on-line e por meios da Internet e da rede informática global; reprodutores de média portáteis; auscultadores; aplicação de software para telemóveis, telefones inteligentes, computadores portáteis e computadores tablets, relógios inteligentes; acessórios para telefones e telemóveis; capas para telefones celulares; estojos de transporte para telefones celulares; máquinas fotográficas; binóculos; óculos de sol; lentes para óculos; estojos adaptados para óculos e óculos de sol; acessórios para artigos ópticos, óculos e óculos de sol; sinais de néon; carregadores para baterias eléctricas; aparelhos de salvamento; capacetes protectores para desportos; ovoscópios.

[540] 商標 Marca :



[210] 編號 N.º : N/110119

[220] 申請日 Data de pedido : 2016/03/17

[730] 申請人 Requerente : The Hong Kong Jockey Club

地址 Endereço : One Sports Road, Happy Valley, Hong Kong

國籍 Nacionalidade : 根據香港法例成立 Constituída segundo as leis de H.K.

活動 Actividade : 商業及工業 comercial e industrial

[511] 類別 Classe : 38

[511] 服務 Serviços : Telecomunicações; serviços de telecomunicações que caracterizam a oferta de acesso a informações sobre apostas, jogos, jogos de fortuna ou azar e lotarias; transmissão electrónica de informações e dados pela Internet, redes de telecomunicações ópticas ou redes de telecomunicações sem fios; fornecimento de acessos e ligações de telecomunicações a bases de dados informáticas e à Internet; serviços de transmissão de dados através de redes de telecomunicações; transmissão de mensagens, informações, documentos e imagens por meios de telecomunicações; serviços de telecomunicações sem fios; difusão de áudio e vídeo através da Internet ou plataformas de telecomunicações móveis; serviços de difusão de rádio; difusão de televisão; emissões televisivas em simultâneo através de redes mundiais de comunicações, Internet e de redes sem fios; agências noticiosas; serviços de informação, assessoria e consultoria relacionados com os serviços acima referidos.

[540] 商標 Marca :



[210] 編號 N.º : N/110120

[220] 申請日 Data de pedido : 2016/03/17

- [730] 申請人 Requerente : The Hong Kong Jockey Club
 地址 Endereço : One Sports Road, Happy Valley, Hong Kong
 國籍 Nacionalidade : 根據香港法例成立 Constituída segundo as leis de H.K.
 活動 Actividade : 商業及工業 comercial e industrial
- [511] 類別 Classe : 9
- [511] 產品 Produtos : Publicações electrónicas (descarregáveis); catálogos de mercadorias em formato legível por computadores (descarregáveis); dispositivos electrónicos digitais portáteis e móveis para o envio e recepção de chamadas telefónicas, faxes, correio electrónico, e dados digitais; computadores portáteis, computadores tabletes, assistentes digitais pessoais, agendas electrónicas, blocos de notas electrónicos; telefones, telemóveis, programas de jogos de computador; relógios inteligentes; aparelhos para gravação, transmissão ou reprodução de som ou imagens; suportes de registo magnético; molduras de fotos digitais; cartões codificados; discos para gravação; computadores; hardware informático; software informático; dispositivos periféricos para computadores; arquivos de imagens, música e vídeo descarregáveis; jogos de computador descarregáveis a partir na Internet; gravações de áudio descarregáveis, gravações de vídeo, música, sons, imagens, texto, publicidade, sinais, software, informação, dado e código fornecido através de redes de telecomunicações, por entrega on-line e por meios da Internet e da rede informática global; reprodutores de média portáteis; auscultadores; aplicação de software para telemóveis, telefones inteligentes, computadores portáteis e computadores tabletes, relógios inteligentes; acessórios para telefones e telemóveis; capas para telefones celulares; estojos de transporte para telefones celulares; máquinas fotográficas; binóculos; óculos de sol; lentes para óculos; estojos adaptados para óculos e óculos de sol; acessórios para artigos ópticos, óculos e óculos de sol; sinais de néon; carregadores para baterias eléctricas; aparelhos de salvamento; capacetes protectores para desportos; ovoscópios.
- [540] 商標 Marca :

六合彩慈善社
 Mark Six means more for charity

- [210] 編號 N.º : N/110121
- [220] 申請日 Data de pedido : 2016/03/17
- [730] 申請人 Requerente : The Hong Kong Jockey Club
 地址 Endereço : One Sports Road, Happy Valley, Hong Kong
 國籍 Nacionalidade : 根據香港法例成立 Constituída segundo as leis de H.K.
 活動 Actividade : 商業及工業 comercial e industrial
- [511] 類別 Classe : 38
- [511] 服務 Serviços : Telecomunicações; serviços de telecomunicações que caracterizam a oferta de acesso a informações sobre apostas, jogos, jogos de fortuna ou azar e lotarias; transmissão electrónica de informações e dados pela Internet, redes de telecomunicações ópticas ou redes de telecomunicações sem fios; fornecimento de acessos e ligações de telecomunicações a bases de dados informáticas e à Internet; serviços de transmissão de dados através de redes de telecomunicações; transmissão de mensagens, informações, documentos e imagens por meios de telecomunicações; serviços de telecomunicações sem fios; difusão de áudio e vídeo através da Internet ou plataformas de telecomunicações móveis; serviços de difusão de rádio; difusão de televisão; emissões televisivas em simultâneo através de redes mundiais de comunicações, Internet e de redes sem fios; agências noticiosas; serviços de informação, assessoria e consultoria relacionados com os serviços acima referidos.

[540] 商標 Marca :



- [210] 編號 N.º : N/110122
 [220] 申請日 Data de pedido : 2016/03/18
 [730] 申請人 Requerente : IPPAN SHADANHOJIN KOKUSAI BUNKA KYOKAI (International Cultural Association)
 地址 Endereço : 10-2, Ginza 5-chome, Chuo-ku Tokyo, Japan
 國籍 Nacionalidade : 日本 Japonesa
 活動 Actividade : 商業及工業 comercial e industrial
 [511] 類別 Classe : 41
 [511] 服務 Serviços : Planejamento, gestão ou realização de concursos de beleza.
 [540] 商標 Marca :



Miss International
Beauty Pageant

- [210] 編號 N.º : N/110127
 [220] 申請日 Data de pedido : 2016/03/18
 [730] 申請人 Requerente : CJ E&M Corporation
 地址 Endereço : CJ E&M Center, 66, Sangamsan-ro, Mapo-gu, Seoul, Republic of Korea
 國籍 Nacionalidade : 南韓 Sul-Coreana
 活動 Actividade : 商業 comercial
 [511] 類別 Classe : 16
 [511] 產品 Produtos : Lenços de papel; artigos de papelaria; livros de notas; papel para escrever; utensílios de escrita (instrumentos de escrita); caixas de papel; papéis para envelope; sacos, envelopes e bolsas de papel ou plástico, para embalagem; guardanapos de papel; materiais impressos; panfletos de publicidade; calendários; cartões; bilhetes; imagens; fotografias; livros; publicações periódicas; publicações impressas; revistas; capas para passaporte.
 [540] 商標 Marca :



- [210] 編號 N.º : N/110128
 [220] 申請日 Data de pedido : 2016/03/18
 [730] 申請人 Requerente : CJ E&M Corporation
 地址 Endereço : CJ E&M Center, 66, Sangamsan-ro, Mapo-gu, Seoul, Republic of Korea

- 國籍 Nacionalidade : 南韓 Sul-Coreana
 活動 Actividade : 商業 comercial
 [511] 類別 Classe : 35
 [511] 服務 Serviços : Serviços de publicidade e de informação comercial através da internet; publicidade televisiva; agências de publicidade; aluguer de espaço para publicidade e material publicitário; organização de exposições com fins comerciais ou publicitários; serviços de marketing; serviços de consultadoria publicitária; gestão de negócios de artistas; lojas de conveniência de venda a retalho; lojas de vendas a retalho de cosméticos; lojas de vendas a retalho de vestuário; lojas de vendas a retalho de instrumentos musicais; lojas de vendas a retalho de livros; lojas de vendas a retalho de discos de vinil; lojas de venda a retalho de artigos de papelaria; lojas de venda a retalho de doçaria; centro comercial on-line; serviços de intermediação relativos à venda por correio por comunicação elétrica; publicidade; gestão de negócios e operações de funções de escritório.
 [540] 商標 Marca :



- [210] 編號 N.º : N/110129
 [220] 申請日 Data de pedido : 2016/03/18
 [730] 申請人 Requerente : CJ E&M Corporation
 地址 Endereço : CJ E&M Center, 66, Sangamsan-ro, Mapo-gu, Seoul, Republic of Korea
 國籍 Nacionalidade : 南韓 Sul-Coreana
 活動 Actividade : 商業 comercial
 [511] 類別 Classe : 41
 [511] 服務 Serviços : Informação sobre entretenimento e divertimento; organização de competições para entretenimento; serviços de actuações de artista; apresentação de concertos; serviços de entretenimento realizados por cantores; planeamento de actuações; apresentação de actuações ao vivo; organização de espectáculos (serviços de empresário); produção de actuações musicais; produção de espectáculos televisivos; produção de gravações áudio; produção de programas de televisão; aluguer de gravações áudio; clubes nocturnos; publicação de livros; ensino de canto; academias de música; fornecimento e operação de instalações para divertimento; filmagem; serviços de notícias de reportagem; planeamento de festas (entretenimento); organização de eventos para terceiros; organização de exposições com fins culturais ou educativos; agenciamento de bilhetes (entretenimento).
 [540] 商標 Marca :



- [210] 編號 N.º : N/110132
 [220] 申請日 Data de pedido : 2016/03/18

- [730] 申請人 Requerente : 藍俊雄
 地址 Endereço : 中國臺灣臺中縣大里市仁德里21鄰四維街29巷31號
 活動 Actividade : 商業及工業 comercial e industrial
 [511] 類別 Classe : 3
 [511] 產品 Produtos : 洗髮液, 潔膚乳液, 香皂, 洗面奶, 去污劑, 香精油, 化妝品, 美容面膜, 牙膏, 痂子粉。
 [540] 商標 Marca :



- [210] 編號 N.º : N/110133
 [220] 申請日 Data de pedido : 2016/03/18
 [730] 申請人 Requerente : 藍俊雄
 地址 Endereço : 中國臺灣臺中縣大里市仁德里21鄰四維街29巷31號
 活動 Actividade : 商業及工業 comercial e industrial
 [511] 類別 Classe : 5
 [511] 產品 Produtos : 藥物飲料, 藥用糖漿, 藥用膠囊, 生化藥品, 膠丸, 藥酒, 藥油, 醫用糖果, 醫用營養食物, 醫用營養品。
 [540] 商標 Marca :



- [210] 編號 N.º : N/110134
 [220] 申請日 Data de pedido : 2016/03/18
 [730] 申請人 Requerente : 藍俊雄
 地址 Endereço : 中國臺灣臺中縣大里市仁德里21鄰四維街29巷31號
 活動 Actividade : 商業及工業 comercial e industrial
 [511] 類別 Classe : 30
 [511] 產品 Produtos : 咖啡, 茶, 甜食(糖果), 蜂蜜, 餅乾, 糕點, 穀類製品, 以穀物為主的零食小吃, 冰淇淋, 醬油。
 [540] 商標 Marca :



- [210] 編號 N.º : N/110135
 [220] 申請日 Data de pedido : 2016/03/18
 [730] 申請人 Requerente : 藍俊雄
 地址 Endereço : 中國臺灣臺中縣大里市仁德里21鄰四維街29巷31號
 活動 Actividade : 商業及工業 comercial e industrial
 [511] 類別 Classe : 35
 [511] 服務 Serviços : 計算機網絡上的在線廣告, 廣告設計, 廣告, 貨物展出, 特許經營的商業管理, 替他人推銷, 替他人採購(替其他企業購買商品或服務), 為商品和服務的買賣雙方提供在線市場, 進出口代理, 為推銷優化搜索引擎。

[540] 商標 Marca :



[210] 編號 N.º : N/110140
 [220] 申請日 Data de pedido : 2016/03/18
 [730] 申請人 Requerente : TRANSMAC TRANSPORTES URBANOS DE MACAU, S.A.R.L
 地址 Endereço : Estrada Marginal da Ilha Verde N.º2, R/C, Macau
 國籍 Nacionalidade : 根據澳門法例成立 Constituída segundo as leis de Macau
 活動 Actividade : 商業 comercial
 [511] 類別 Classe : 39
 [511] 服務 Serviços : 經營陸路客運服務。
 [540] 商標 Marca :



[591] 商標顏色 Cores de marca : 黃色·藍色·白色·如圖所示。

[210] 編號 N.º : N/110141
 [220] 申請日 Data de pedido : 2016/03/18
 [730] 申請人 Requerente : Aristocrat Technologies Australia Pty Ltd
 地址 Endereço : Building A, Pinnacle Office Park, 85 Epping Road, North Ryde NSW 2113, Australia
 國籍 Nacionalidade : 澳大利亞 Australiana
 活動 Actividade : 商業及工業 comercial e industrial
 [511] 類別 Classe : 28
 [511] 產品 Produtos : Máquinas de jogo e de póquer electrónicas, caça-níqueis para o jogo; máquinas de jogo e de póquer ligadas electronicamente.
 [540] 商標 Marca :

MULTILINE BACCARAT百家乐路路发

[210] 編號 N.º : N/110142
 [220] 申請日 Data de pedido : 2016/03/18
 [730] 申請人 Requerente : AstraZeneca AB
 地址 Endereço : SE-151, 85 Södertälje, Sweden
 國籍 Nacionalidade : 瑞典 Sueca
 活動 Actividade : 商業及工業 comercial e industrial
 [511] 類別 Classe : 5
 [511] 產品 Produtos : Preparados e substâncias farmacêuticos.
 [540] 商標 Marca :

利普卓

[210] 編號 N.º : N/110143
[220] 申請日 Data de pedido : 2016/03/18
[730] 申請人 Requerente : AstraZeneca AB
地址 Endereço : SE-151, 85 Södertälje, Sweden
國籍 Nacionalidade : 瑞典 Sueca
活動 Actividade : 商業及工業 comercial e industrial
[511] 類別 Classe : 5
[511] 產品 Produtos : Preparados e substâncias farmacêuticos.
[540] 商標 Marca :

利普贊

[210] 編號 N.º : N/110144
[220] 申請日 Data de pedido : 2016/03/18
[730] 申請人 Requerente : AstraZeneca AB
地址 Endereço : SE-151, 85 Södertälje, Sweden
國籍 Nacionalidade : 瑞典 Sueca
活動 Actividade : 商業及工業 comercial e industrial
[511] 類別 Classe : 5
[511] 產品 Produtos : Preparados e substâncias farmacêuticos.
[540] 商標 Marca :

利派澤

[210] 編號 N.º : N/110145
[220] 申請日 Data de pedido : 2016/03/18
[730] 申請人 Requerente : AstraZeneca AB
地址 Endereço : SE-151, 85 Södertälje, Sweden
國籍 Nacionalidade : 瑞典 Sueca
活動 Actividade : 商業及工業 comercial e industrial
[511] 類別 Classe : 5
[511] 產品 Produtos : Preparados e substâncias farmacêuticos.
[540] 商標 Marca :

利倍卓

[210] 編號 N.º : N/110146
[220] 申請日 Data de pedido : 2016/03/18
[730] 申請人 Requerente : Marriott Worldwide Corporation
地址 Endereço : 10400 Fernwood Road, Bethesda, Maryland 20817, USA
國籍 Nacionalidade : 美國 Americana
活動 Actividade : 商業及工業 comercial e industrial

- [511] 類別 Classe : 35
- [511] 服務 Serviços : Serviços de franquia, nomeadamente, oferecendo assistência em gestão comercial no estabelecimento e operação de hotéis, restaurantes, bares, estâncias termais, instalações recreativas e manutenção da forma física, e lojas de venda a retalho; serviços de gestão de empresas, nomeadamente, gestão e operação de hotéis, restaurantes, bares, estâncias termais, instalações recreativas e manutenção da forma física, e lojas de venda a retalho para terceiros; serviços de lojas de venda a retalho, serviços de consultoria de gestão de empresas; fornecimento de instalações para o uso de equipamento e máquinas de escritório; serviços de administração comercial; serviços de planeamento de reunião de negócio; fornecimento de instalações para reuniões de negócios.

[540] 商標 Marca :



- [210] 編號 N.º : N/110147
- [220] 申請日 Data de pedido : 2016/03/18
- [730] 申請人 Requerente : Marriott Worldwide Corporation
 地址 Endereço : 10400 Fernwood Road, Bethesda, Maryland 20817, USA
 國籍 Nacionalidade : 美國 Americana
 活動 Actividade : 商業及工業 comercial e industrial
- [511] 類別 Classe : 43
- [511] 服務 Serviços : Serviços de hotelaria; serviços de restaurante, fornecimento de refeições, bar e sala de cocktails; serviços de alojamento em pousada; fornecimento de instalações multi-usos para reuniões, conferências e exposições; fornecimento de instalações para banquetes e reuniões sociais para ocasiões especiais; e serviços de reservas para alojamento em hotel.

[540] 商標 Marca :



- [210] 編號 N.º : N/110148
- [220] 申請日 Data de pedido : 2016/03/18
- [730] 申請人 Requerente : Marriott Worldwide Corporation
 地址 Endereço : 10400 Fernwood Road, Bethesda, Maryland 20817, USA
 國籍 Nacionalidade : 美國 Americana
 活動 Actividade : 商業及工業 comercial e industrial
- [511] 類別 Classe : 35
- [511] 服務 Serviços : Serviços de franquia, nomeadamente, oferecendo assistência em gestão comercial no estabelecimento e operação de hotéis, restaurantes, bares, estâncias termais, instalações recreativas e manutenção da forma física, e lojas de venda a retalho; serviços de gestão de empresas, nomeadamente, gestão e operação de hotéis, restaurantes, bares, estâncias termais, instalações recreativas e manutenção da forma física, e lojas de venda a retalho para terceiros; serviços de lojas de venda a retalho, serviços de consultoria de gestão de empresas;

fornecimento de instalações para o uso de equipamento e máquinas de escritório; serviços de administração comercial; serviços de planeamento de reunião de negócio; fornecimento de instalações para reuniões de negócios.

[540] 商標 Marca :

AC HOTEL

[210] 編號 N.º : N/110149

[220] 申請日 Data de pedido : 2016/03/18

[730] 申請人 Requerente : Marriott Worldwide Corporation

地址 Endereço : 10400 Fernwood Road, Bethesda, Maryland 20817, USA

國籍 Nacionalidade : 美國 Americana

活動 Actividade : 商業及工業 comercial e industrial

[511] 類別 Classe : 43

[511] 服務 Serviços : Serviços de hotelaria; serviços de restaurante, fornecimento de refeições, bar e sala de cocktails; serviços de alojamento em pousada; fornecimento de instalações multi-usos para reuniões, conferências e exposições; fornecimento de instalações para banquetes e reuniões sociais para ocasiões especiais; e serviços de reservas para alojamento em hotel.

[540] 商標 Marca :

AC HOTEL

[210] 編號 N.º : N/110150

[220] 申請日 Data de pedido : 2016/03/18

[730] 申請人 Requerente : Marriott Worldwide Corporation

地址 Endereço : 10400 Fernwood Road, Bethesda, Maryland 20817, USA

國籍 Nacionalidade : 美國 Americana

活動 Actividade : 商業及工業 comercial e industrial

[511] 類別 Classe : 35

[511] 服務 Serviços : Serviços de franquia, nomeadamente, oferecendo assistência em gestão comercial no estabelecimento e operação de hotéis, restaurantes, bares, estâncias termais, instalações recreativas e manutenção da forma física, e lojas de venda a retalho; serviços de gestão de empresas, nomeadamente, gestão e operação de hotéis, restaurantes, bares, estâncias termais, instalações recreativas e manutenção da forma física, e lojas de venda a retalho para terceiros; serviços de lojas de venda a retalho, serviços de consultoria de gestão de empresas; fornecimento de instalações para o uso de equipamento e máquinas de escritório; serviços de administração comercial; serviços de planeamento de reunião de negócio; fornecimento de instalações para reuniões de negócios.

[540] 商標 Marca :



- [210] 編號 N.º : N/110151
- [220] 申請日 Data de pedido : 2016/03/18
- [730] 申請人 Requerente : Marriott Worldwide Corporation
 地址 Endereço : 10400 Fernwood Road, Bethesda, Maryland 20817, USA
 國籍 Nacionalidade : 美國 Americana
 活動 Actividade : 商業及工業 comercial e industrial
- [511] 類別 Classe : 43
- [511] 服務 Serviços : Serviços de hotelaria; serviços de restaurante, fornecimento de refeições, bar e sala de cocktails; serviços de alojamento em pousada; fornecimento de instalações multi-usos para reuniões, conferências e exposições; fornecimento de instalações para banquetes e reuniões sociais para ocasiões especiais; e serviços de reservas para alojamento em hotel.
- [540] 商標 Marca :



- [210] 編號 N.º : N/110152
- [220] 申請日 Data de pedido : 2016/03/18
- [730] 申請人 Requerente : Universal Entertainment Corporation
 地址 Endereço : Ariake Frontier Building, Tower A, 3-7-26 Ariake, Koto-ku, Tokyo 135-0063, Japan
 國籍 Nacionalidade : 日本 Japonesa
 活動 Actividade : 商業及工業 comercial e industrial
- [511] 類別 Classe : 9
- [511] 產品 Produtos : Máquinas «slot» e respectivas peças sobressalentes; máquinas «slot» de vídeo e respectivas peças sobressalentes; máquinas de jogos e respectivas peças sobressalentes; máquinas de jogos com ecrãs de cristais líquidos e respectivas peças sobressalentes; máquinas «slot» do tipo bobina mecânica com ecrãs de cristais líquidos e respectivas peças sobressalentes.
- [540] 商標 Marca :

FIRE AND THUNDER

烈火雷鸣

- [210] 編號 N.º : N/110153
- [220] 申請日 Data de pedido : 2016/03/18
- [730] 申請人 Requerente : Universal Entertainment Corporation
 地址 Endereço : Ariake Frontier Building, Tower A, 3-7-26 Ariake, Koto-ku, Tokyo 135-0063, Japan
 國籍 Nacionalidade : 日本 Japonesa
 活動 Actividade : 商業及工業 comercial e industrial
- [511] 類別 Classe : 9
- [511] 產品 Produtos : Máquinas «slot» e respectivas peças sobressalentes; máquinas «slot» de vídeo e respectivas peças sobressalentes; máquinas de jogos e respectivas peças sobressalentes; máquinas de jogos com ecrãs de cristais líquidos e respectivas peças sobressalentes; máquinas «slot» do tipo bobina mecânica com ecrãs de cristais líquidos e respectivas peças sobressalentes.

[540] 商標 Marca :

APEX TIGER

猛虎首領

- [210] 編號 N.º : N/110162
[220] 申請日 Data de pedido : 2016/03/18
[730] 申請人 Requerente : Walton International Ltd.
地址 Endereço : P.O. Box 1586, George Town, Grand Cayman, KY1-1110, Cayman Islands
國籍 Nacionalidade : 開曼群島 Caimanesa
活動 Actividade : 商業及工業 comercial e industrial
[511] 類別 Classe : 18
[511] 產品 Produtos : Sacos de mão, sacos de cintura, bolsas, pastas para documentos, malas de viagem e estojos, malas para fatos, pastas de couro, carteiras de bolso, carteiras, chapéus de chuva, mochilas, sacos de lona para acampamento, sacos de compras, sacos desportivos, sacos de estopa, sacos para dinheiro, sacos a tiracolo, estojos para chaves, sacos de couro, sacos de imitação de couro, estojos feitos de couro, estojos feitos de imitação de couro, portfólios feitos de couro, sacos para lavagem, capas impermeáveis para sacos, sacos para botas, sacos para empacotamento, etiquetas para malas de viagem; tudo incluído na classe 18.

[540] 商標 Marca :

SILVERMARK

- [210] 編號 N.º : N/110163
[220] 申請日 Data de pedido : 2016/03/18
[730] 申請人 Requerente : Walton International Ltd.
地址 Endereço : P.O. Box 1586, George Town, Grand Cayman, KY1-1110, Cayman Islands
國籍 Nacionalidade : 開曼群島 Caimanesa
活動 Actividade : 商業及工業 comercial e industrial
[511] 類別 Classe : 25
[511] 產品 Produtos : Vestuário, calçado, chapelaria; vestuário com penas (feathers), vestuário de couro, cuecas de malha, casacos curtos, calças de ganga, calças, calções, camisas, vestuário exterior casual, t-shirts, t-shirts sem mangas, camisolas interiores, blusas, saias, coletes, coletes, casacos, camisolas para treino, fatos de treino, camisetas desportivas de alças, camisolas de malha, camisas desportivas, fatos de treino, sobrecasacas, vestidos, pulôveres, camisolas de lã, camisolas curtas, casacos de malha, roupa interior, bonés, chapéus, lenços de cabeça, gravatas, peúgas, cintos, polainas, meias, collants, soutiens, sapatos, botas, chinelos, vestuário impermeável, ponchos, luvas, mitenes, roupas de malha, roupa interior termal; tudo incluído na classe 25.

[540] 商標 Marca :

SILVERMARK

- [210] 編號 N.º : N/110164
[220] 申請日 Data de pedido : 2016/03/18

- [730] 申請人 Requerente : Walton International Ltd.
 地址 Endereço : P.O. Box 1586, George Town, Grand Cayman, KY1-1110, Cayman Islands
 國籍 Nacionalidade : 開曼群島 Caimanesa
 活動 Actividade : 商業及工業 comercial e industrial
- [511] 類別 Classe : 35
- [511] 服務 Serviços : Serviços de vendas a retalho e por grosso relativos a artigos de sacos de mão, sacos de cintura, bolsas, pastas para documentos, malas de viagem e estojos, malas para fatos, pastas de couro, carteiras de bolso, carteiras, chapéus de chuva, mochilas, sacos de lona para acampamento, sacos de compras, sacos desportivos, sacos de estopa, sacos para dinheiro, sacos a tiracolo, estojos para chaves, sacos de couro, sacos de imitação de couro, estojos feitos de couro, estojos feitos de imitação de couro, portfólios feitos de couro, sacos para lavagem, capas impermeáveis para sacos, sacos para botas, sacos para empacotamento, etiquetas para malas de viagem, vestuário, calçado, chapelaria, vestuário com penas (feathers), vestuário de couro, cuecas de malha, casacos curtos, calças de ganga, calças, calções, camisas, vestuário exterior casual, t-shirts, t-shirts sem mangas, camisolas interiores, blusas, saias, coletes, coletes, casacos, camisolas para treino, fatos de treino, camisetas desportivas de alças, camisolas de malha, camisas desportivas, fatos de treino, sobrecasacas, vestidos, pulôveres, camisolas de lã, camisolas curtas, casacos de malha, roupa interior, bonés, chapéus, lenços de cabeça, gravatas, peúgas, cintos, polainas, meias, collants, soutiens, sapatos, botas, chinelos, vestuário impermeável, ponchos, luvas, mitenes, roupas de malha, roupa interior termal; serviços de vendas a retalho para os produtos acima referidos prestados pela Internet e outros locais e redes informáticas globais; compilação de listas de endereços, correio, telefone e todos os outros meios de comunicações e telecomunicações para fazer encomendas, serviços de publicidade, serviços de mostras de mercadoria, serviços de marketing e promocionais, serviços de agência de importação e/ou exportação, procura e compra de produtos em nome de uma empresa, decoração de montras; tudo incluído na Classe 35.

[540] 商標 Marca :

SILVERMARK

- [210] 編號 N.º : N/110165
- [220] 申請日 Data de pedido : 2016/03/21
- [730] 申請人 Requerente : 妙麗國際有限公司
 MILLIE'S INTERNATIONAL COMPANY LIMITED
- 地址 Endereço : 香港九龍長沙灣長沙灣道918號百麗大廈9樓
 9/F, Belle Tower, 918 Cheung Sha Wan Road, Cheung Sha Wan K1, Hong Kong
- 國籍 Nacionalidade : 根據香港法例成立 Constituída segundo as leis de H.K.
- 活動 Actividade : 商業及工業 comercial e industrial
- [511] 類別 Classe : 18
- [511] 產品 Produtos : 半加工或未加工皮革; 裘皮; 錢包(錢夾); 書包; 毛皮; 皮製帶子; 傘; 手杖; 馬具配件; 製香腸用腸衣。
- [540] 商標 Marca :



- [210] 編號 N.º : N/110166
 [220] 申請日 Data de pedido : 2016/03/21
 [730] 申請人 Requerente : 妙麗國際有限公司
 MILLIE'S INTERNATIONAL COMPANY LIMITED
 地址 Endereço : 香港九龍長沙灣長沙灣道918號百麗大廈9樓
 9/F, Belle Tower, 918 Cheung Sha Wan Road, Cheung Sha Wan Kl, Hong Kong
 國籍 Nacionalidade : 根據香港法例成立 Constituída segundo as leis de H.K.
 活動 Actividade : 商業及工業 comercial e industrial
 [511] 類別 Classe : 25
 [511] 產品 Produtos : 服裝; 嬰兒全套衣; 鞋用金屬配件; 鞋; 帽; 襪; 手套 (服裝); 披肩; 腰帶; 連衣裙。
 [540] 商標 Marca :



- [210] 編號 N.º : N/110167
 [220] 申請日 Data de pedido : 2016/03/21
 [730] 申請人 Requerente : 財團法人清華基金會
 地址 Endereço : 中國台灣新北市三重區興德路111之1號10樓
 活動 Actividade : 商業及工業 comercial e industrial
 [511] 類別 Classe : 36
 [511] 服務 Serviços : 募集慈善基金; 不動產出租; 不動產管理; 基金投資; 資本投資。
 [540] 商標 Marca :



- [591] 商標顏色 Cores de marca : 如圖所示之紫色與白色。

- [210] 編號 N.º : N/110168
 [220] 申請日 Data de pedido : 2016/03/21
 [730] 申請人 Requerente : 財團法人清華基金會
 地址 Endereço : 中國台灣新北市三重區興德路111之1號10樓
 活動 Actividade : 商業及工業 comercial e industrial
 [511] 類別 Classe : 41
 [511] 服務 Serviços : 書籍出版; 在線電子書籍和雜誌的出版; 提供在線電子出版物 (非下載); 教育; 培訓教學; 實際培訓 (示範); 就業指導 (教育或培訓顧問); 安排和組織學術討論會; 安排和組織專題研討會; 組織和安排培訓班。
 [540] 商標 Marca :



- [591] 商標顏色 Cores de marca : 如圖所示之紫色與白色。

- [210] 編號 N.º : N/110173
- [220] 申請日 Data de pedido : 2016/03/21
- [730] 申請人 Requerente : Albion Co., Ltd.
 地址 Endereço : 1-7-10, Ginza, Chuo-ku, Tokyo, Japan
 國籍 Nacionalidade : 日本 Japonesa
 活動 Actividade : 商業及工業 comercial e industrial
- [511] 類別 Classe : 3
- [511] 產品 Produtos : Cosméticos; produtos de maquilhagem; lápis cosméticos; preparações para remoção da maquilhagem; produtos cosméticos para os cuidados da pele; kits de cosméticos; óleos essenciais para uso pessoal; pestanas postiças; unhas postiças; panos ou toalhetes impregnados com produtos de limpeza para a pele (para uso cosmético); algodão em rama e cotonetes para uso cosmético; produtos de perfumaria; sabões; produtos de higiene pessoal; óleos/leites/cremes/espumas para limpeza do rosto; loções/leites/cremes para uso cosmético; cremes/óleos de massagem para o rosto ou para o corpo; preparações cosméticas para os cuidados do corpo; produtos de protecção solar; máscaras de beleza; preparações cosméticas para o banho; verniz para as unhas; produtos para a remoção do verniz das unhas; adesivos para fixação de pestanas postiças; champôs; produtos amaciadores e produtos para enxaguar o cabelo; máscara; produtos para dar cor às maçãs do rosto.
- [540] 商標 Marca :

SLEEK FACE

- [210] 編號 N.º : N/110174
- [220] 申請日 Data de pedido : 2016/03/21
- [730] 申請人 Requerente : Albion Co., Ltd.
 地址 Endereço : 1-7-10, Ginza, Chuo-ku, Tokyo, Japan
 國籍 Nacionalidade : 日本 Japonesa
 活動 Actividade : 商業及工業 comercial e industrial
- [511] 類別 Classe : 3
- [511] 產品 Produtos : Cosméticos; produtos de maquilhagem; lápis cosméticos; preparações para remoção da maquilhagem; produtos cosméticos para os cuidados da pele; kits de cosméticos; óleos essenciais para uso pessoal; pestanas postiças; unhas postiças; panos ou toalhetes impregnados com produtos de limpeza para a pele (para uso cosmético); algodão em rama e cotonetes para uso cosmético; produtos de perfumaria; sabões; produtos de higiene pessoal; óleos/leites/cremes/espumas para limpeza do rosto; loções/leites/cremes para uso cosmético; cremes/óleos de massagem para o rosto ou para o corpo; preparações cosméticas para os cuidados do corpo; produtos de protecção solar; máscaras de beleza; preparações cosméticas para o banho; verniz para as unhas; produtos para a remoção do verniz das unhas; adesivos para fixação de pestanas postiças; champôs; produtos amaciadores e produtos para enxaguar o cabelo; máscara; produtos para dar cor às maçãs do rosto.
- [540] 商標 Marca :

SPECTACLE MASCARA

- [210] 編號 N.º : N/110175
- [220] 申請日 Data de pedido : 2016/03/21
- [730] 申請人 Requerente : Omega Pharma Innovation & Development N.V.

地址 Endereço : Venecoweg 26, 9810 Nazareth, Belgium
國籍 Nacionalidade : 比利時 Belga
活動 Actividade : 商業及工業 comercial e industrial
[511] 類別 Classe : 5
[511] 產品 Produtos : Produtos farmacêuticos e medicinais para uso humano; suplementos alimentares para uso medicinal; produtos dietéticos para uso medicinal; preparações farmacêuticas para o tratamento de problemas urológicos.
[540] 商標 Marca :

GRANUFINK

[210] 編號 N.º : N/110176
[220] 申請日 Data de pedido : 2016/03/21
[730] 申請人 Requerente : 富康食品有限公司
COMPANHIA DE PRODUTOS ALIMENTARES RICOS & SÃOS LIMITADA, em
Inglês WEALTHY & HEALTHY FOOD COMPANY LIMITED
地址 Endereço : 澳門美副將大馬路富康花園11號C地下
國籍 Nacionalidade : 根據澳門法例成立 Constituída segundo as leis de Macau
活動 Actividade : 商業 comercial
[511] 類別 Classe : 43
[511] 服務 Serviços : 提供食物和飲料服務。
[540] 商標 Marca :

富康食品

WEALTHY & HEALTHY

[210] 編號 N.º : N/110177
[220] 申請日 Data de pedido : 2016/03/21
[730] 申請人 Requerente : 深圳匯潔集團股份有限公司
地址 Endereço : 廣東省深圳市福田區深南大道1006號深圳國際創新中心A棟31-33層
國籍 Nacionalidade : 中國 Chinesa
活動 Actividade : 商業及工業 comercial e industrial
[511] 類別 Classe : 25
[511] 產品 Produtos : T恤衫; 襯裙; 服裝; 緊身圍腰(女內衣); 緊身胸衣(內衣); 內褲(服裝); 乳罩; 睡衣褲; 童裝; 胸罩襯墊(胸襯、胸墊); 睡袍; 內衣; 緊身衣褲; 連褲內衣(衣); 游泳衣; 鞋(腳上的穿著物); 帽; 襪; 領帶; 圍巾; 腰帶。
[540] 商標 Marca :

曼妮芬

[210] 編號 N.º : N/110178
[220] 申請日 Data de pedido : 2016/03/21
[730] 申請人 Requerente : 深圳匯潔集團股份有限公司
地址 Endereço : 廣東省深圳市福田區深南大道1006號深圳國際創新中心A棟31-33層

- 國籍 Nacionalidade : 中國 Chinesa
 活動 Actividade : 商業及工業 comercial e industrial
 [511] 類別 Classe : 25
 [511] 產品 Produtos : T恤衫; 襯裙; 服裝; 緊身圍腰(女內衣); 緊身胸衣(內衣); 內褲(服裝); 乳罩; 睡衣褲; 童裝; 胸罩襯墊(胸襯、胸墊); 睡袍; 內衣; 緊身衣褲; 連褲內衣(衣); 游泳衣; 鞋(腳上的穿著物); 帽; 襪; 領帶; 圍巾; 腰帶。
 [540] 商標 Marca :

伊 维 斯

- [210] 編號 N.º : N/110179
 [220] 申請日 Data de pedido : 2016/03/21
 [730] 申請人 Requerente : 聶曉山
 地址 Endereço : 澳門氹仔湖畔大廈4座15/F
 國籍 Nacionalidade : 中國 Chinesa
 活動 Actividade : 商業 comercial
 [511] 類別 Classe : 30
 [511] 產品 Produtos : 調味用香料。
 [540] 商標 Marca :



- [591] 商標顏色 Cores de marca : 紅色, 白色, 如圖所示。

- [210] 編號 N.º : N/110183
 [220] 申請日 Data de pedido : 2016/03/21
 [730] 申請人 Requerente : 姚蘇寧
 地址 Endereço : 澳門東北大馬路683號海名居第三座36樓1室
 國籍 Nacionalidade : 中國 Chinesa
 活動 Actividade : 商業 comercial
 [511] 類別 Classe : 29
 [511] 產品 Produtos : 燕窩。
 [540] 商標 Marca :



- [591] 商標顏色 Cores de marca : 黑色, 紅色, 灰色, 如圖所示。

- [210] 編號 N.º : N/110184
 [220] 申請日 Data de pedido : 2016/03/21

- [730] 申請人 Requerente : 姚蘇寧
 地址 Endereço : 澳門東北大馬路683號海名居第三座36樓I室
 國籍 Nacionalidade : 中國 Chinesa
 活動 Actividade : 商業 comercial
 [511] 類別 Classe : 29
 [511] 產品 Produtos : 燕窩。
 [540] 商標 Marca :



- [591] 商標顏色 Cores de marca : 黑色, 紅色, 金黃色, 如圖所示。

- [210] 編號 N.º : N/110185
 [220] 申請日 Data de pedido : 2016/03/21
 [730] 申請人 Requerente : 樂清市匯普摩配有限公司
 地址 Endereço : 中國浙江省樂清市天成鄉萬二村
 國籍 Nacionalidade : 中國 Chinesa
 活動 Actividade : 商業及工業 comercial e industrial
 [511] 類別 Classe : 9
 [511] 產品 Produtos : 體育用保護頭盔, 體育用護目鏡, 防水衣(防事故), 安全頭盔, 防護帽, 防眩光眼鏡, 防事故用手套, 個人用防事故裝置, 工人用護膝墊, 遮光擋板。
 [540] 商標 Marca :



- [210] 編號 N.º : N/110192
 [220] 申請日 Data de pedido : 2016/03/21
 [730] 申請人 Requerente : AGÊNCIA COMERCIAL DE PRODUTOS OCIDENTAIS LE-HOO, LIMITADA
 地址 Endereço : 澳門氹仔新世界花園第2座8樓D座
 國籍 Nacionalidade : 根據澳門法例成立 Constituída segundo as leis de Macau
 活動 Actividade : 商業及工業 comercial e industrial
 [511] 類別 Classe : 16
 [511] 產品 Produtos : Almanagues; autocolantes; bandeiras em papel; bases individuais de mesa em papel; bases para canecas de cerveja; bases para garrafas em papel; blocos de notas e cadernos; blocos para escrever; brochuras, folhetos e panfletos; caixas em cartão ou papel; calendários; calendários de efemérides; estojos para canetas; canetas de tinta permanente; capas; artigos de cartão; cartazes; cartões de felicitações; catálogos; clipes para dinheiro; cobertas de mesa em papel; decalques; desenhos impressos; papel de embrulho; instrumentos de escrita; fotografias; embalagens de cartão ou papel para garrafas; invólucros em cartão ou papel para garrafas; representações gráficas; reproduções gráficas; guardanapos de mesa, em papel; imagens; publicações impressas; impressos; horários impressos; lenços de papel; livros; manuais; periódicos; película em matéria plástica para embrulhar; pontas de pena para escrever; pontas de pena para escrever, em ouro; postais; prospectos; publicações impressas;

painéis publicitários em papel ou em cartão; revistas; roupa de mesa em papel; sacos em papel ou em matérias plásticas para embalagem; folhas de viscose para embalagem.

[540] 商標 Marca :



[591] 商標顏色 Cores de marca : Amarelo e preto.

[210] 編號 N.º : N/110193

[220] 申請日 Data de pedido : 2016/03/21

[730] 申請人 Requerente : AGÊNCIA COMERCIAL DE PRODUTOS OCIDENTAIS LE-HOO, LIMITADA

地址 Endereço : 澳門氹仔新世界花園第2座8樓D座

國籍 Nacionalidade : 根據澳門法例成立 Constituída segundo as leis de Macau

活動 Actividade : 商業及工業 comercial e industrial

[511] 類別 Classe : 21

[511] 產品 Produtos : Abre-garrafas; ampolas em vidro; argolas de guardanapos; galheteiros de azeite; balões em vidro; bandejas; bandejas giratórias; bases para garrafas; que não sejam em papel ou roupa de mesa; frascos de bebidas para viajantes; recipientes calorífugos para bebidas; bicos; caçaças; caixas em vidro; cálices; canecas; canecas de cerveja; cantis; bules de chá; infusores de chá; latinhas de chá; passadores de chá; serviços de chá; chaleiras; chaleiras não eléctricas; chifres para beber; coadores; instrumentos para misturar cocktails; copos em papel ou em plástico; copos para bebidas; utensílios de cozinha; utensílios de cozinha não eléctricos; cristais; decantadores; frascos; funis; galheteiros para azeite e vinagre; garrafas; garrafas refrigerantes; garrafões de vidro empalhados; garrafões de vidro ou em matérias plásticas usados para a fermentação de bebidas; geleiras portáteis, não eléctricas; baldes de gelo; moldes para cubos de gelo; suportes para grades; jarros; jarros de vidro; serviços para licorres; misturadores; misturadores manuais; misturadores não eléctricos para uso doméstico; pimenteiros; pipetas; pires; porta-ementas; porta-guardanapos; recipientes caloríferos; recipientes metálicos para fazer gelados e bebidas geladas; recipientes para bebidas; recipientes para cozinha ou uso doméstico; artigos de refrigeração de alimentos contendo fluidos de troca de calor, para uso doméstico; caixas refrigeradoras portáteis, não eléctricas, refrigeradores; garrafas refrigerantes; rolhas, tampas de vidro; saca-rolhas; sacos isotérmicos; saleiros; garrafas de vácuo; jarros de vidro; rolhas de vidro; tampas de vidro; provadores de vinho.

[540] 商標 Marca :



[591] 商標顏色 Cores de marca : Amarelo e preto.

[210] 編號 N.º : N/110194

[220] 申請日 Data de pedido : 2016/03/21

- [730] 申請人 Requerente : AGÊNCIA COMERCIAL DE PRODUTOS OCIDENTAIS LE-HOO, LIMITADA
 地址 Endereço : 澳門氹仔新世界花園第2座8樓D座
 國籍 Nacionalidade : 根據澳門法例成立 Constituída segundo as leis de Macau
 活動 Actividade : 商業及工業 comercial e industrial
- [511] 類別 Classe : 32
- [511] 產品 Produtos : Água de seltz; águas; águas de mesa; águas gasosas e de soda; águas litinadas; águas minerais; leite de amêndoas; leite de amendoim; aperitivos não alcoólicos; bebidas à base de soro de leite; bebidas isotónicas; bebidas não alcoólicas; bebidas não alcoólicas à base de mel; cerveja; cerveja de gengibre; cerveja não fermentada; cocktails não alcoólicos; pastilhas para bebidas efervescentes; pós para bebidas efervescentes; essências para fabricar bebidas; néctares de fruta; sumos de fruta; bebidas de frutas não alcoólicas; extractos de frutos não alcoólicos; kvass; preparações para fazer licores; limonadas; extractos de lúpulo para fabricar cerveja; cerveja de malte; mosto de malte; mosto de uva; mostos; néctares de frutos não alcoólicos; orchata; salsaparrilha; sidras não alcoólicas; sorvetes; sumos de vegetais; sumo de tomate; xaropes para bebidas; xaropes para limonada.
- [540] 商標 Marca :



- [591] 商標顏色 Cores de marca : Amarelo e preto.

- [210] 編號 N.º : N/110195
- [220] 申請日 Data de pedido : 2016/03/21
- [730] 申請人 Requerente : AGÊNCIA COMERCIAL DE PRODUTOS OCIDENTAIS LE-HOO, LIMITADA
 地址 Endereço : 澳門氹仔新世界花園第2座8樓D座
 國籍 Nacionalidade : 根據澳門法例成立 Constituída segundo as leis de Macau
 活動 Actividade : 商業及工業 comercial e industrial
- [511] 類別 Classe : 33
- [511] 產品 Produtos : Água-mel; água-pé; aguardente; álcool de arroz; bebidas alcoólicas à excepção das cervejas; bebidas alcoólicas contendo fruta; amargantes; anis; anisete; aperitivos; araca; bebidas destiladas; cocktails; curaçu; digestivos; espirituosos; essências alcoólicas; extractos alcoólicos; extractos de frutos alcoólicos; gin; kirsch; licores; licores de menta; perada; rum; saqué; sidras; uísque; vinhos; vodka.
- [540] 商標 Marca :



- [591] 商標顏色 Cores de marca : Amarelo e preto.

- [210] 編號 N.º : N/110196
- [220] 申請日 Data de pedido : 2016/03/21
- [730] 申請人 Requerente : AGÊNCIA COMERCIAL DE PRODUTOS OCIDENTAIS LE-HOO, LIMITADA

- 地址 Endereço : 澳門氹仔新世界花園第2座8樓D座
 國籍 Nacionalidade : 根據澳門法例成立 Constituída segundo as leis de Macau
 活動 Actividade : 商業及工業 comercial e industrial
 [511] 類別 Classe : 39
 [511] 服務 Serviços : Acondicionamento de produtos; distribuição de águas; fornecimento de águas; aluguer de frigoríficos; armazenagem; armazenamento; informações em matéria de armazenamento; embalagem de produtos; entrega de mercadorias; entrega de mercadorias encomendadas por correspondência.
 [540] 商標 Marca :



- [591] 商標顏色 Cores de marca : Amarelo e preto.

- [210] 編號 N.º : N/110197
 [220] 申請日 Data de pedido : 2016/03/21
 [730] 申請人 Requerente : AGÊNCIA COMERCIAL DE PRODUTOS OCIDENTAIS LE-HOO, LIMITADA
 地址 Endereço : 澳門氹仔新世界花園第2座8樓D座
 國籍 Nacionalidade : 根據澳門法例成立 Constituída segundo as leis de Macau
 活動 Actividade : 商業及工業 comercial e industrial
 [511] 類別 Classe : 43
 [511] 服務 Serviços : Fornecimento de alimentos e bebidas; aluguer de cadeiras, mesas, toalhas de mesa e vidraria; serviços de bar; cafés-restaurante; restaurantes; restaurantes de serviço rápido e permanente; restaurantes self-service.
 [540] 商標 Marca :



- [591] 商標顏色 Cores de marca : Amarelo e preto.

- [210] 編號 N.º : N/110198
 [220] 申請日 Data de pedido : 2016/03/21
 [730] 申請人 Requerente : AGÊNCIA COMERCIAL DE PRODUTOS OCIDENTAIS LE-HOO, LIMITADA
 地址 Endereço : 澳門氹仔新世界花園第2座8樓D座
 國籍 Nacionalidade : 根據澳門法例成立 Constituída segundo as leis de Macau
 活動 Actividade : 商業及工業 comercial e industrial
 [511] 類別 Classe : 16
 [511] 產品 Produtos : Almanagues; autocolantes; bandeiras em papel; bases individuais de mesa em papel; bases para canecas de cerveja; bases para garrafas em papel; blocos de notas e cadernos; blocos para escrever; brochuras, folhetos e panfletos; caixas em cartão ou papel; calendários; calendários de efemérides; estojos para canetas; canetas de tinta permanente; capas; artigos de cartão; cartazes; cartões de felicitações; catálogos; cliques para dinheiro; cobertas de

mesa em papel; decalques; desenhos impressos; papel de embrulho; instrumentos de escrita; fotografias; embalagens de cartão ou papel para garrafas; invólucros em cartão ou papel para garrafas; representações gráficas; reproduções gráficas; guardanapos de mesa, em papel; imagens; publicações impressas; impressos; horários impressos; lenços de papel; livros; manuais; periódicos; película em matéria plástica para embrulhar; pontas de pena para escrever; pontas de pena para escrever, em ouro; postais; prospectos; publicações impressas; painéis publicitários em papel ou em cartão; revistas; roupa de mesa em papel; sacos em papel ou em matérias plásticas para embalagem; folhas de viscose para embalagem.

[540] 商標 Marca :



[591] 商標顏色 Cores de marca : Bege e preto.

[210] 編號 N.º : N/110199

[220] 申請日 Data de pedido : 2016/03/21

[730] 申請人 Requerente : AGÊNCIA COMERCIAL DE PRODUTOS OCIDENTAIS LE-HOO, LIMITADA

地址 Endereço : 澳門氹仔新世界花園第2座8樓D座

國籍 Nacionalidade : 根據澳門法例成立 Constituída segundo as leis de Macau

活動 Actividade : 商業及工業 comercial e industrial

[511] 類別 Classe : 21

[511] 產品 Produtos : Abre-garrafas; ampolas em vidro; argolas de guardanapos; galheteiros de azeite; balões em vidro; bandejas; bandejas giratórias; bases para garrafas; que não sejam em papel ou roupa de mesa; frascos de bebidas para viajantes; recipientes calorífugos para bebidas; bicos; caçaças; caixas em vidro; cálices; canecas; canecas de cerveja; cantis; bules de chá; infusores de chá; latinhas de chá; passadores de chá; serviços de chá; chaleiras; chaleiras não eléctricas; chifres para beber; coadores; instrumentos para misturar cocktails; copos em papel ou em plástico; copos para bebidas; utensílios de cozinha; utensílios de cozinha não eléctricos; cristais; decantadores; frascos; funis; galheteiros para azeite e vinagre; garrafas; garrafas refrigerantes; garrafões de vidro empalhados; garrafões de vidro ou em matérias plásticas usados para a fermentação de bebidas; geleiras portáteis, não eléctricas; baldes de gelo; moldes para cubos de gelo; suportes para grades; jarros; jarros de vidro; serviços para licorres; misturadores; misturadores manuais; misturadores não eléctricos para uso doméstico; pimenteiros; pipetas; pires; porta-ementas; porta-guardanapos; recipientes caloríferos; recipientes metálicos para fazer gelados e bebidas geladas; recipientes para bebidas; recipientes para cozinha ou uso doméstico; artigos de refrigeração de alimentos contendo fluidos de troca de calor, para uso doméstico; caixas refrigeradoras portáteis, não eléctricas, refrigeradores; garrafas refrigerantes; rolhas, tampas de vidro; saca-rolhas; sacos isotérmicos; saleiros; garrafas de vácuo; jarros de vidro; rolhas de vidro; tampas de vidro; provadores de vinho.

[540] 商標 Marca :



[591] 商標顏色 Cores de marca : Bege e preto.

- [210] 編號 N.º : N/110200
- [220] 申請日 Data de pedido : 2016/03/21
- [730] 申請人 Requerente : AGÊNCIA COMERCIAL DE PRODUTOS OCIDENTAIS LE-HOO, LIMITADA
- 地址 Endereço : 澳門氹仔新世界花園第2座8樓D座
- 國籍 Nacionalidade : 根據澳門法例成立 Constituída segundo as leis de Macau
- 活動 Actividade : 商業及工業 comercial e industrial
- [511] 類別 Classe : 32
- [511] 產品 Produtos : Água de seltz; águas; águas de mesa; águas gasosas e de soda; águas litinadas; águas minerais; leite de amêndoas; leite de amendoim; aperitivos não alcoólicos; bebidas à base de soro de leite; bebidas isotónicas; bebidas não alcoólicas; bebidas não alcoólicas à base de mel; cerveja; cerveja de gengibre; cerveja não fermentada; cocktails não alcoólicos; pastilhas para bebidas efervescentes; pós para bebidas efervescentes; essências para fabricar bebidas; néctares de fruta; sumos de fruta; bebidas de frutas não alcoólicas; extractos de frutos não alcoólicos; kvass; preparações para fazer licores; limonadas; extractos de lúpulo para fabricar cerveja; cerveja de malte; mosto de malte; mosto de uva; mostos; néctares de frutos não alcoólicos; orchata; salsaparrilha; sidras não alcoólicas; sorvetes; sumos de vegetais; sumo de tomate; xaropes para bebidas; xaropes para limonada.

[540] 商標 Marca :



[591] 商標顏色 Cores de marca : Bege e preto.

- [210] 編號 N.º : N/110201
- [220] 申請日 Data de pedido : 2016/03/21
- [730] 申請人 Requerente : AGÊNCIA COMERCIAL DE PRODUTOS OCIDENTAIS LE-HOO, LIMITADA
- 地址 Endereço : 澳門氹仔新世界花園第2座8樓D座
- 國籍 Nacionalidade : 根據澳門法例成立 Constituída segundo as leis de Macau
- 活動 Actividade : 商業及工業 comercial e industrial
- [511] 類別 Classe : 33
- [511] 產品 Produtos : Água-mel; água-pé; aguardente; álcool de arroz; bebidas alcoólicas à excepção das cervejas; bebidas alcoólicas contendo fruta; amargantes; anis; anisete; aperitivos; araca; bebidas destiladas; cocktails; curaçau; digestivos; espirituosos; essências alcoólicas; extractos alcoólicos; extractos de frutos alcoólicos; gin; kirsch; licores; licores de menta; perada; rum; saqué; sidras; uísque; vinhos; vodka.

[540] 商標 Marca :



[591] 商標顏色 Cores de marca : Bege e preto.

- [210] 編號 N.º : N/110202
 [220] 申請日 Data de pedido : 2016/03/21
 [730] 申請人 Requerente : AGÊNCIA COMERCIAL DE PRODUTOS OCIDENTAIS LE-HOO, LIMITADA
 地址 Endereço : 澳門氹仔新世界花園第2座8樓D座
 國籍 Nacionalidade : 根據澳門法例成立 Constituída segundo as leis de Macau
 活動 Actividade : 商業及工業 comercial e industrial
 [511] 類別 Classe : 39
 [511] 服務 Serviços : Acondicionamento de produtos; distribuição de águas; fornecimento de águas; aluguer de frigoríficos; armazenagem; armazenamento; informações em matéria de armazenamento; embalagem de produtos; entrega de mercadorias; entrega de mercadorias encomendadas por correspondência.
 [540] 商標 Marca :



- [591] 商標顏色 Cores de marca : Bege e preto.

- [210] 編號 N.º : N/110203
 [220] 申請日 Data de pedido : 2016/03/21
 [730] 申請人 Requerente : AGÊNCIA COMERCIAL DE PRODUTOS OCIDENTAIS LE-HOO, LIMITADA
 地址 Endereço : 澳門氹仔新世界花園第2座8樓D座
 國籍 Nacionalidade : 根據澳門法例成立 Constituída segundo as leis de Macau
 活動 Actividade : 商業及工業 comercial e industrial
 [511] 類別 Classe : 43
 [511] 服務 Serviços : Fornecimento de alimentos e bebidas; aluguer de cadeiras, mesas, toalhas de mesa e vidraria; serviços de bar; cafés-restaurante; restaurantes; restaurantes de serviço rápido e permanente; restaurantes self-service.
 [540] 商標 Marca :



- [591] 商標顏色 Cores de marca : Bege e preto.

- [210] 編號 N.º : N/110209
 [220] 申請日 Data de pedido : 2016/03/22
 [730] 申請人 Requerente : 成都西山居互動娛樂科技有限公司
 地址 Endereço : 中國四川省成都市高新區天府大道孵化園5號樓科技財富中心A座三層
 國籍 Nacionalidade : 中國 Chinesa
 活動 Actividade : 商業 comercial
 [511] 類別 Classe : 9
 [511] 產品 Produtos : 動畫片; 便攜計算機; 電子出版物(可下載); 計算機外圍設備; 計算機軟件(已錄製); 電子公告牌; 計算機程序(可下載軟件); 網絡通訊設備; 電子字典; 計算機遊戲軟件; 電視遊戲咭; 計

算機周邊設備；鼠標墊；可下載的音樂文件；手機帶；電子圖書閱讀器；3D眼鏡；望遠鏡；頭帶耳機；數碼相框。

[540] 商標 Marca :

SEASUN

[210] 編號 N.º : N/110210

[220] 申請日 Data de pedido : 2016/03/22

[730] 申請人 Requerente : 成都西山居互動娛樂科技有限公司

地址 Endereço : 中國四川省成都市高新區天府大道孵化園5號樓科技財富中心A座三層

國籍 Nacionalidade : 中國 Chinesa

活動 Actividade : 商業 comercial

[511] 類別 Classe : 28

[511] 產品 Produtos : 遊戲機；玩具；棋類遊戲；運動用球；鍛練身體器械；射箭用器；木偶；狩獵用哨子；護膝（運動用品）；聖誕樹用裝飾品（照明用物品和糖果除外）；紙牌；室內遊戲玩具；拼圖玩具；賓果遊戲牌；長毛絨玩具；成比例的模型車；非與外接顯示屏或監視器連用的電子遊戲機；棋類遊戲；晚會、舞會道具；風箏。

[540] 商標 Marca :

SEASUN

[210] 編號 N.º : N/110211

[220] 申請日 Data de pedido : 2016/03/22

[730] 申請人 Requerente : 成都西山居互動娛樂科技有限公司

地址 Endereço : 中國四川省成都市高新區天府大道孵化園5號樓科技財富中心A座三層

國籍 Nacionalidade : 中國 Chinesa

活動 Actividade : 商業 comercial

[511] 類別 Classe : 35

[511] 服務 Serviços : 廣告；計算機網絡上的在線廣告；網站流量優化；廣告空間出租；商業管理輔助；替他人推銷；計算機文檔管理；將信息編入計算機數據庫；計算機數據庫信息系統化；繪製帳單、帳目報表；進出口代理；市場分析；商業調查；電視商業廣告；組織商業或廣告展覽；飯店商業管理；替他人採購（替其他企業購買商品或服務）；通訊媒體上廣告時間的出租；為零售目的在通訊媒體上展示商品；價格比較服務。

[540] 商標 Marca :

SEASUN

[210] 編號 N.º : N/110212

[220] 申請日 Data de pedido : 2016/03/22

[730] 申請人 Requerente : 成都西山居互動娛樂科技有限公司

地址 Endereço : 中國四川省成都市高新區天府大道孵化園5號樓科技財富中心A座三層

國籍 Nacionalidade : 中國 Chinesa

活動 Actividade : 商業 comercial

[511] 類別 Classe : 38

[511] 服務 Serviços : 電視播放; 電傳業務; 信息傳送; 計算機終端通訊; 計算機輔助信息和圖像傳送; 電子郵件; 提供互聯網聊天室; 提供與全球計算機網絡的電訊聯接服務; 遠程會議服務; 提供全球計算機網絡用戶接入服務 (服務商); 電傳業務; 通訊社; 移動電話通訊; 有線電視播放; 電子公告牌服務 (通訊服務); 提供與全球計算機網絡的電訊聯接服務; 遠程會議服務; 全球計算機網絡訪問時間出租; 提供數據庫接入服務; 語音郵件服務。

[540] 商標 Marca :

SEASUN

[210] 編號 N.º : N/110213

[220] 申請日 Data de pedido : 2016/03/22

[730] 申請人 Requerente : 成都西山居互動娛樂科技有限公司

地址 Endereço : 中國四川省成都市高新區天府大道孵化園5號樓科技財富中心A座三層

國籍 Nacionalidade : 中國 Chinesa

活動 Actividade : 商業 comercial

[511] 類別 Classe : 41

[511] 服務 Serviços : 在線電子書籍和雜誌的出版; 提供在線電子出版物 (非下載); 在計算機網絡上提供在線遊戲; 廣播和電視節目製作; 電影製作; 節目製作; 翻譯; 安排和組織專題研討會; 流動圖書館; 通過計算機網絡和全球通訊網絡提供互動式多用戶遊戲服務; 提供有關電視遊戲和計算機遊戲業界的的信息; 提供有關電視遊戲、計算機遊戲和有關產品的信息; 遊戲; 在互聯網上提供串流音樂和視像的娛樂服務; 組織競賽 (教育或娛樂); 培訓教學; 娛樂信息 (消遣); 玩具出租; 遊戲器具出租; 經營彩票。

[540] 商標 Marca :

SEASUN

[210] 編號 N.º : N/110214

[220] 申請日 Data de pedido : 2016/03/22

[730] 申請人 Requerente : 成都西山居互動娛樂科技有限公司

地址 Endereço : 中國四川省成都市高新區天府大道孵化園5號樓科技財富中心A座三層

國籍 Nacionalidade : 中國 Chinesa

活動 Actividade : 商業 comercial

[511] 類別 Classe : 42

[511] 服務 Serviços : 研究和開發 (替他人); 計算機軟件設計; 計算機軟件更新; 計算機病毒的防護服務; 計算機軟件維護; 恢復計算機數據; 雲計算; 電子數據存儲; 網絡服務器出租; 遠程數據備份; 建築製圖; 室內裝飾設計; 包裝設計; 氣象信息; 計算機編程; 服裝設計; 書畫刻印藝術設計; 城市規劃; 替他人創建和維護網站; 提供互聯網搜索引擎。

[540] 商標 Marca :

SEASUN

[210] 編號 N.º : N/110215

[220] 申請日 Data de pedido : 2016/03/22

[730] 申請人 Requerente : 澳門街南北乾貨有限公司

- 地址 Endereço : 澳門製造廠巷46號地下
 國籍 Nacionalidade : 根據澳門法例成立 Constituída segundo as leis de Macau
 活動 Actividade : 商業 comercial
 [511] 類別 Classe : 35
 [511] 服務 Serviços : 批發零售蟲草·燕窩·鮑魚·花膠·海參·魚翅·元貝·螺頭·蠔豉·蝦米·魷魚·乾海產·菇菌·中藥材·人參。
 [540] 商標 Marca :



- [591] 商標顏色 Cores de marca : 紅色·白色·如圖所示。

- [210] 編號 N.º : N/110216
 [220] 申請日 Data de pedido : 2016/03/22
 [730] 申請人 Requerente : 希雲森林有限公司
 CLOUD FOREST LIMITED
 地址 Endereço : 香港九龍何文田山道3號龍柏花園22樓頂層觀景公寓A
 Penthouse A 22/F Cypress Garden, No. 3 Ho Man Tin Hill Rd, Kln, Hong Kong
 國籍 Nacionalidade : 根據香港法例成立 Constituída segundo as leis de H.K.
 活動 Actividade : 商業及工業 comercial e industrial
 [511] 類別 Classe : 3
 [511] 產品 Produtos : 肥皂; 清潔製劑; 拋光製劑; 研磨材料; 香料; 化妝品; 牙膏; 香; 動物用化妝品; 空氣芳香劑。
 [540] 商標 Marca :

希云森林

- [210] 編號 N.º : N/110217
 [220] 申請日 Data de pedido : 2016/03/22
 [730] 申請人 Requerente : 希雲森林有限公司
 CLOUD FOREST LIMITED
 地址 Endereço : 香港九龍何文田山道3號龍柏花園22樓頂層觀景公寓A
 Penthouse A 22/F Cypress Garden, No. 3 Ho Man Tin Hill Rd, Kln, Hong Kong
 國籍 Nacionalidade : 根據香港法例成立 Constituída segundo as leis de H.K.
 活動 Actividade : 商業及工業 comercial e industrial
 [511] 類別 Classe : 9
 [511] 產品 Produtos : 可下載的計算機應用軟件; 數量顯示器; 郵戳檢查裝置; 驗鈔機; 投幣啟動設備用機械裝置; 商品電子標籤; 傳真機; 衡量器具; 量具; 電子公告牌; 移動電話; 照相機 (攝影); 測量儀器; 光學器械和儀器; 電線; 半導體; 集成電路; 電線圈; 變壓器 (電); 視頻顯示屏; 遙控裝置; 光導纖維 (光學纖維); 電解裝置; 滅火設備; 工業用放射設備; 個人用防事故裝置; 報警器; 眼鏡; 電池充電器; 動畫片; 裝飾磁鐵; 電熱襪; 電視機; 工業遙控操作用電氣設備; 避雷器。
 [540] 商標 Marca :

希云森林

- [210] 編號 N.º : N/110218
[220] 申請日 Data de pedido : 2016/03/22
[730] 申請人 Requerente : 希雲森林有限公司
CLOUD FOREST LIMITED
地址 Endereço : 香港九龍何文田山道3號龍柏花園22樓頂層觀景公寓A
Penthouse A 22/F Cypress Garden, No. 3 Ho Man Tin Hill Rd, Kln, Hong Kong
國籍 Nacionalidade : 根據香港法例成立 Constituída segundo as leis de H.K.
活動 Actividade : 商業及工業 comercial e industrial
[511] 類別 Classe : 16
[511] 產品 Produtos : 紙;印刷出版物;雜誌(期刊);包裝用塑料膜;傢俱除外的辦公必需品;繪畫支架;教學材料(儀器除外);裁縫用粉塊;建築模型;念珠;信息宣傳單。
[540] 商標 Marca :

希云森林

- [210] 編號 N.º : N/110219
[220] 申請日 Data de pedido : 2016/03/22
[730] 申請人 Requerente : 希雲森林有限公司
CLOUD FOREST LIMITED
地址 Endereço : 香港九龍何文田山道3號龍柏花園22樓頂層觀景公寓A
Penthouse A 22/F Cypress Garden, No. 3 Ho Man Tin Hill Rd, Kln, Hong Kong
國籍 Nacionalidade : 根據香港法例成立 Constituída segundo as leis de H.K.
活動 Actividade : 商業及工業 comercial e industrial
[511] 類別 Classe : 18
[511] 產品 Produtos : 半加工或未加工皮革;毛皮;包;旅行箱;傢俱用皮裝飾;皮製繫帶;傘;手杖;牽引動物用皮索;製香腸用腸衣。
[540] 商標 Marca :

希云森林

- [210] 編號 N.º : N/110220
[220] 申請日 Data de pedido : 2016/03/22
[730] 申請人 Requerente : 希雲森林有限公司
CLOUD FOREST LIMITED
地址 Endereço : 香港九龍何文田山道3號龍柏花園22樓頂層觀景公寓A
Penthouse A 22/F Cypress Garden, No. 3 Ho Man Tin Hill Rd, Kln, Hong Kong
國籍 Nacionalidade : 根據香港法例成立 Constituída segundo as leis de H.K.
活動 Actividade : 商業及工業 comercial e industrial
[511] 類別 Classe : 21
[511] 產品 Produtos : 家用或廚房用容器;家庭用陶瓷製品;瓷、陶瓷、陶土或玻璃藝術品;飲用器皿;花瓶;熏香爐;梳;刷子;製刷原料;牙刷;牙籤;化妝用具;食物保溫容器;家用拋光設備和機器(非電動的);水晶(玻璃製品);家養寵物用籠子;室內植物培養箱;誘殺昆蟲用電力裝置;彩色玻璃器皿。
[540] 商標 Marca :

希云森林

- [210] 編號 N.º : N/110221
- [220] 申請日 Data de pedido : 2016/03/22
- [730] 申請人 Requerente : 希雲森林有限公司
CLOUD FOREST LIMITED
- 地址 Endereço : 香港九龍何文田山道3號龍柏花園22樓頂層觀景公寓A
Penthouse A 22/F Cypress Garden, No. 3 Ho Man Tin Hill Rd, Kln, Hong Kong
- 國籍 Nacionalidade : 根據香港法例成立 Constituída segundo as leis de H.K.
- 活動 Actividade : 商業及工業 comercial e industrial
- [511] 類別 Classe : 25
- [511] 產品 Produtos : 服裝; 鞋(腳上的穿著物); 帽; 襪; 手套(服裝); 圍巾; 服裝帶(衣服); 服裝綬帶; 浴帽; 睡眠用眼罩; 民族或某一種族專用服裝(衣服); 婚紗; 禮服。
- [540] 商標 Marca :

希云森林

- [210] 編號 N.º : N/110222
- [220] 申請日 Data de pedido : 2016/03/22
- [730] 申請人 Requerente : 希雲森林有限公司
CLOUD FOREST LIMITED
- 地址 Endereço : 香港九龍何文田山道3號龍柏花園22樓頂層觀景公寓A
Penthouse A 22/F Cypress Garden, No. 3 Ho Man Tin Hill Rd, Kln, Hong Kong
- 國籍 Nacionalidade : 根據香港法例成立 Constituída segundo as leis de H.K.
- 活動 Actividade : 商業及工業 comercial e industrial
- [511] 類別 Classe : 28
- [511] 產品 Produtos : 遊戲器具; 玩具; 棋盤遊戲器具; 運動用球; 鍛煉身體器械; 射箭用器具; 體育活動器械; 游泳池(娛樂用品); 競技手套; 旱冰鞋; 聖誕樹用裝飾品(照明用物品和糖果除外); 釣魚用具; 拉拉隊用指揮棒; 偽裝掩蔽物(體育用品); 抽獎用刮刮卡; 狩獵用哨子; 塑料玩具; 球拍用吸汗帶。
- [540] 商標 Marca :

希云森林

- [210] 編號 N.º : N/110223
- [220] 申請日 Data de pedido : 2016/03/22
- [730] 申請人 Requerente : 希雲森林有限公司
CLOUD FOREST LIMITED
- 地址 Endereço : 香港九龍何文田山道3號龍柏花園22樓頂層觀景公寓A
Penthouse A 22/F Cypress Garden, No. 3 Ho Man Tin Hill Rd, Kln, Hong Kong
- 國籍 Nacionalidade : 根據香港法例成立 Constituída segundo as leis de H.K.
- 活動 Actividade : 商業及工業 comercial e industrial
- [511] 類別 Classe : 30
- [511] 產品 Produtos : 咖啡; 茶; 茶飲料; 糖; 甜食; 蜂蜜; 穀粉製食品; 穀類製品; 麵條; 以穀物為主的零食小吃; 豆粉; 天然或人造冰; 食物防腐鹽; 醋; 調味料; 發酵劑; 食品用香料(含醚香料和香精油除外); 攪稠奶油製劑; 家用嫩肉劑; 食用預製穀蛋白。

[540] 商標 Marca :

希云森林

[210] 編號 N.º : N/110224

[220] 申請日 Data de pedido : 2016/03/22

[730] 申請人 Requerente : 希雲森林有限公司

CLOUD FOREST LIMITED

地址 Endereço : 香港九龍何文田山道3號龍柏花園22樓頂層觀景公寓A

Penthouse A 22/F Cypress Garden, No. 3 Ho Man Tin Hill Rd, Kln, Hong Kong

國籍 Nacionalidade : 根據香港法例成立 Constituída segundo as leis de H.K.

活動 Actividade : 商業及工業 comercial e industrial

[511] 類別 Classe : 3

[511] 產品 Produtos : 肥皂;清潔製劑;拋光製劑;研磨材料;香料;化妝品;牙膏;香;動物用化妝品;空氣芳香劑。

[540] 商標 Marca :

希雲森林

[210] 編號 N.º : N/110225

[220] 申請日 Data de pedido : 2016/03/22

[730] 申請人 Requerente : 希雲森林有限公司

CLOUD FOREST LIMITED

地址 Endereço : 香港九龍何文田山道3號龍柏花園22樓頂層觀景公寓A

Penthouse A 22/F Cypress Garden, No. 3 Ho Man Tin Hill Rd, Kln, Hong Kong

國籍 Nacionalidade : 根據香港法例成立 Constituída segundo as leis de H.K.

活動 Actividade : 商業及工業 comercial e industrial

[511] 類別 Classe : 9

[511] 產品 Produtos : 可下載的計算機應用軟件;數量顯示器;郵戳檢查裝置;驗鈔機;投幣啟動設備用機械裝置;商品電子標籤;傳真機;衡量器具;量具;電子公告牌;移動電話;照相機(攝影);測量儀器;光學器械和儀器;電線;半導體;集成電路;電線圈;變壓器(電);視頻顯示屏;遙控裝置;光導纖維(光學纖維);電解裝置;滅火設備;工業用放射設備;個人用防事故裝置;報警器;眼鏡;電池充電器;動畫片;裝飾磁鐵;電熱襪;電視機;工業遙控操作用電氣設備;避雷器。

[540] 商標 Marca :

希雲森林

[210] 編號 N.º : N/110226

[220] 申請日 Data de pedido : 2016/03/22

[730] 申請人 Requerente : 希雲森林有限公司

CLOUD FOREST LIMITED

地址 Endereço : 香港九龍何文田山道3號龍柏花園22樓頂層觀景公寓A

Penthouse A 22/F Cypress Garden, No. 3 Ho Man Tin Hill Rd, Kln, Hong Kong

國籍 Nacionalidade : 根據香港法例成立 Constituída segundo as leis de H.K.

- 活動 Actividade : 商業及工業 comercial e industrial
- [511] 類別 Classe : 16
- [511] 產品 Produtos : 紙;印刷出版物;雜誌(期刊);包裝用塑料膜;傢俱除外的辦公必需品;繪畫支架;教學材料(儀器除外);裁縫用粉塊;建築模型;念珠;信息宣傳單。
- [540] 商標 Marca :

希雲森林

- [210] 編號 N.º : N/110227
- [220] 申請日 Data de pedido : 2016/03/22
- [730] 申請人 Requerente : 希雲森林有限公司
CLOUD FOREST LIMITED
- 地址 Endereço : 香港九龍何文田山道3號龍柏花園22樓頂層觀景公寓A
Penthouse A 22/F Cypress Garden, No. 3 Ho Man Tin Hill Rd, Kln, Hong Kong
- 國籍 Nacionalidade : 根據香港法例成立 Constituída segundo as leis de H.K.
- 活動 Actividade : 商業及工業 comercial e industrial
- [511] 類別 Classe : 18
- [511] 產品 Produtos : 半加工或未加工皮革;毛皮;包;旅行箱;傢俱用皮裝飾;皮製繫帶;傘;手杖;牽引動物用皮索;製香腸用腸衣。
- [540] 商標 Marca :

希雲森林

- [210] 編號 N.º : N/110228
- [220] 申請日 Data de pedido : 2016/03/22
- [730] 申請人 Requerente : 希雲森林有限公司
CLOUD FOREST LIMITED
- 地址 Endereço : 香港九龍何文田山道3號龍柏花園22樓頂層觀景公寓A
Penthouse A 22/F Cypress Garden, No. 3 Ho Man Tin Hill Rd, Kln, Hong Kong
- 國籍 Nacionalidade : 根據香港法例成立 Constituída segundo as leis de H.K.
- 活動 Actividade : 商業及工業 comercial e industrial
- [511] 類別 Classe : 21
- [511] 產品 Produtos : 家用或廚房用容器;家庭用陶瓷製品;瓷、陶瓷、陶土或玻璃藝術品;飲用器皿;花瓶;熏香爐;梳;刷子;製刷原料;牙刷;牙籤;化妝用具;食物保溫容器;家用拋光設備和機器(非電動的);水晶(玻璃製品);家養寵物用籠子;室內植物培養箱;誘殺昆蟲用電力裝置;彩色玻璃器皿。
- [540] 商標 Marca :

希雲森林

- [210] 編號 N.º : N/110229
- [220] 申請日 Data de pedido : 2016/03/22
- [730] 申請人 Requerente : 希雲森林有限公司
CLOUD FOREST LIMITED

- 地址 Endereço : 香港九龍何文田山道3號龍柏花園22樓頂層觀景公寓A
Penthouse A 22/F Cypress Garden, No. 3 Ho Man Tin Hill Rd, Kln, Hong Kong
- 國籍 Nacionalidade : 根據香港法例成立 Constituída segundo as leis de H.K.
- 活動 Actividade : 商業及工業 comercial e industrial
- [511] 類別 Classe : 25
- [511] 產品 Produtos : 服裝; 鞋 (腳上的穿著物); 帽; 襪; 手套 (服裝); 圍巾; 服裝帶 (衣服); 服裝綬帶; 浴帽; 睡眠用眼罩; 民族或某一種族專用服裝 (衣服); 婚紗; 禮服。
- [540] 商標 Marca :

希雲森林

- [210] 編號 N.º : N/110230
- [220] 申請日 Data de pedido : 2016/03/22
- [730] 申請人 Requerente : 希雲森林有限公司
CLOUD FOREST LIMITED
- 地址 Endereço : 香港九龍何文田山道3號龍柏花園22樓頂層觀景公寓A
Penthouse A 22/F Cypress Garden, No. 3 Ho Man Tin Hill Rd, Kln, Hong Kong
- 國籍 Nacionalidade : 根據香港法例成立 Constituída segundo as leis de H.K.
- 活動 Actividade : 商業及工業 comercial e industrial
- [511] 類別 Classe : 28
- [511] 產品 Produtos : 遊戲器具; 玩具; 棋盤遊戲器具; 運動用球; 鍛煉身體器械; 射箭用器具; 體育活動器械; 游泳池 (娛樂用品); 競技手套; 旱冰鞋; 聖誕樹用裝飾品 (照明用物品和糖果除外); 釣魚用具; 拉拉隊用指揮棒; 偽裝掩蔽物 (體育用品); 抽獎用刮刮卡; 狩獵用哨子; 塑料玩具; 球拍用吸汗帶。
- [540] 商標 Marca :

希雲森林

- [210] 編號 N.º : N/110231
- [220] 申請日 Data de pedido : 2016/03/22
- [730] 申請人 Requerente : 希雲森林有限公司
CLOUD FOREST LIMITED
- 地址 Endereço : 香港九龍何文田山道3號龍柏花園22樓頂層觀景公寓A
Penthouse A 22/F Cypress Garden, No. 3 Ho Man Tin Hill Rd, Kln, Hong Kong
- 國籍 Nacionalidade : 根據香港法例成立 Constituída segundo as leis de H.K.
- 活動 Actividade : 商業及工業 comercial e industrial
- [511] 類別 Classe : 30
- [511] 產品 Produtos : 咖啡; 茶; 茶飲料; 糖; 甜食; 蜂蜜; 穀粉製食品; 穀類製品; 麵條; 以穀物為主的零食小吃; 豆粉; 天然或人造冰; 食物防腐鹽; 醋; 調味料; 發酵劑; 食品用香料 (含醚香料和香精油除外); 攪稠奶油製劑; 家用嫩肉劑; 食用預製穀蛋白。
- [540] 商標 Marca :

希雲森林

- [210] 編號 N.º : N/110232
 [220] 申請日 Data de pedido : 2016/03/22
 [730] 申請人 Requerente : 輝名集團有限公司
 地址 Endereço : 香港中環畢打街1號中建大廈718室
 國籍 Nacionalidade : 根據香港法例成立 Constituída segundo as leis de H.K.
 活動 Actividade : 商業及工業 comercial e industrial
 [511] 類別 Classe : 5
 [511] 產品 Produtos : 醫藥製劑; 醫用衛生製劑。
 [540] 商標 Marca :



- [210] 編號 N.º : N/110233
 [220] 申請日 Data de pedido : 2016/03/22
 [730] 申請人 Requerente : 輝名集團有限公司
 地址 Endereço : 香港中環畢打街1號中建大廈718室
 國籍 Nacionalidade : 根據香港法例成立 Constituída segundo as leis de H.K.
 活動 Actividade : 商業及工業 comercial e industrial
 [511] 類別 Classe : 10
 [511] 產品 Produtos : 醫療器械和儀器; 人造眼睛。
 [540] 商標 Marca :



- [210] 編號 N.º : N/110234
 [220] 申請日 Data de pedido : 2016/03/22
 [730] 申請人 Requerente : 輝名集團有限公司
 地址 Endereço : 香港中環畢打街1號中建大廈718室
 國籍 Nacionalidade : 根據香港法例成立 Constituída segundo as leis de H.K.
 活動 Actividade : 商業及工業 comercial e industrial
 [511] 類別 Classe : 41
 [511] 服務 Serviços : 教育; 提供培訓。
 [540] 商標 Marca :



- [210] 編號 N.º : N/110235
 [220] 申請日 Data de pedido : 2016/03/22
 [730] 申請人 Requerente : 輝名集團有限公司
 地址 Endereço : 香港中環畢打街1號中建大廈718室
 國籍 Nacionalidade : 根據香港法例成立 Constituída segundo as leis de H.K.
 活動 Actividade : 商業及工業 comercial e industrial
 [511] 類別 Classe : 44

[511] 服務 Serviços : 醫療服務。
[540] 商標 Marca :



[210] 編號 N.º : N/110236
[220] 申請日 Data de pedido : 2016/03/22
[730] 申請人 Requerente : 輝名集團有限公司
地址 Endereço : 香港中環畢打街1號中建大廈718室
國籍 Nacionalidade : 根據香港法例成立 Constituída segundo as leis de H.K.
活動 Actividade : 商業及工業 comercial e industrial
[511] 類別 Classe : 5
[511] 產品 Produtos : 醫藥製劑;醫用衛生製劑。
[540] 商標 Marca :



[210] 編號 N.º : N/110237
[220] 申請日 Data de pedido : 2016/03/22
[730] 申請人 Requerente : 輝名集團有限公司
地址 Endereço : 香港中環畢打街1號中建大廈718室
國籍 Nacionalidade : 根據香港法例成立 Constituída segundo as leis de H.K.
活動 Actividade : 商業及工業 comercial e industrial
[511] 類別 Classe : 10
[511] 產品 Produtos : 醫療器械和儀器;人造眼睛。
[540] 商標 Marca :



[210] 編號 N.º : N/110238
[220] 申請日 Data de pedido : 2016/03/22
[730] 申請人 Requerente : 輝名集團有限公司
地址 Endereço : 香港中環畢打街1號中建大廈718室
國籍 Nacionalidade : 根據香港法例成立 Constituída segundo as leis de H.K.
活動 Actividade : 商業及工業 comercial e industrial
[511] 類別 Classe : 41
[511] 服務 Serviços : 教育;提供培訓。
[540] 商標 Marca :



- [210] 編號 N.º : N/110239
 [220] 申請日 Data de pedido : 2016/03/22
 [730] 申請人 Requerente : 輝名集團有限公司
 地址 Endereço : 香港中環畢打街1號中建大廈718室
 國籍 Nacionalidade : 根據香港法例成立 Constituída segundo as leis de H.K.
 活動 Actividade : 商業及工業 comercial e industrial
 [511] 類別 Classe : 44
 [511] 服務 Serviços : 醫療服務。
 [540] 商標 Marca :



- [210] 編號 N.º : N/110240
 [220] 申請日 Data de pedido : 2016/03/22
 [730] 申請人 Requerente : Vítor José Fernandes Gerales Gomes
 地址 Endereço : 336, Alameda Dr. Carlos D'Assumpção, Centro Comercial Cheng Feng, 17º andar M-N, Macau
 國籍 Nacionalidade : 葡萄牙 Portuguesa
 活動 Actividade : 商業及工業 comercial e industrial
 [511] 類別 Classe : 9
 [511] 產品 Produtos : Dispositivos anti-roubo para casinos e dispositivos para controle de segurança em casinos.
 [540] 商標 Marca :

DROP

- [210] 編號 N.º : N/110241
 [220] 申請日 Data de pedido : 2016/03/22
 [730] 申請人 Requerente : MARESI Trademark GmbH & Co KG
 地址 Endereço : Strasserau 6, 4010 Linz, Austria
 國籍 Nacionalidade : 奧地利 Austríaca
 活動 Actividade : 商業及工業 comercial e industrial
 [511] 類別 Classe : 30
 [511] 產品 Produtos : Café gelado e bebidas à base de café, cacau e bebidas à base de cacau, bebidas à base de chocolate; semolina; pudim de semolina; cereais, processados.
 [540] 商標 Marca :



- [591] 商標顏色 Cores de marca : Tons de azul, tons de verde, tons de castanho, tons de amarelo, laranja, branco e vermelho.
 [300] 優先權 Prioridade :

日期Data	編號N.º	國家/地區País/Território
2015/11/13	AM52983/2015	奧地利 Áustria

- [210] 編號 N.º : N/110242
 [220] 申請日 Data de pedido : 2016/03/22
 [730] 申請人 Requerente : MARESI Trademark GmbH & Co KG
 地址 Endereço : Strasserau 6, 4010 Linz, Austria
 國籍 Nacionalidade : 奧地利 Austríaca
 活動 Actividade : 商業及工業 comercial e industrial
 [511] 類別 Classe : 29
 [511] 產品 Produtos : Leite e lacticínios.
 [540] 商標 Marca :



[591] 商標顏色 Cores de marca : Tons de azul, tons de verde, tons de castanho, tons de amarelo, laranja, branco e vermelho.

[300] 優先權 Prioridade :	日期 Data	編號 N.º	國家/地區 País/Território
	2015/11/13	AM52983/2015	奧地利 Áustria

- [210] 編號 N.º : N/110243
 [220] 申請日 Data de pedido : 2016/03/22
 [730] 申請人 Requerente : MARESI Trademark GmbH & Co KG
 地址 Endereço : Strasserau 6, 4010 Linz, Austria
 國籍 Nacionalidade : 奧地利 Austríaca
 活動 Actividade : 商業及工業 comercial e industrial
 [511] 類別 Classe : 5
 [511] 產品 Produtos : Alimentos para bebés.
 [540] 商標 Marca :



[591] 商標顏色 Cores de marca : Tons de azul, tons de verde, tons de castanho, tons de amarelo, laranja, branco e vermelho.

[300] 優先權 Prioridade :	日期 Data	編號 N.º	國家/地區 País/Território
	2015/11/13	AM52983/2015	奧地利 Áustria

- [210] 編號 N.º : N/110244
 [220] 申請日 Data de pedido : 2016/03/22
 [730] 申請人 Requerente : Richemont International SA
 地址 Endereço : Route des Biches 10, Villars-sur-Glâne, Switzerland
 國籍 Nacionalidade : 瑞士 Suíça
 活動 Actividade : 商業及工業 comercial e industrial

- [511] 類別 Classe : 14
- [511] 產品 Produtos : Botões de punho, molas para gravata, anéis (artigos de joalharia), pulseiras (artigos de joalharia), brincos (artigos de joalharia), colares (artigos de joalharia), alfinetes de peito (artigos de joalharia), argolas para chaves em metais preciosos; relojoaria e instrumentos cronométricos; relógios, cronómetros, relógios de parede e de mesa, estojos para relógios, ponteiros de relógios (relógios de parede e mesa e relojoaria); mecanismos para relógios de parede e mesa e relógios; despertador; pulseiras para relógios, braceletes para relógios, caixas em metais preciosos.

[540] 商標 Marca :

BAUMATIC

[300] 優先權 Prioridade :

日期Data	編號N.º	國家/地區País/Território
2015/11/02	63697/2015	瑞士 Suíça

- [210] 編號 N.º : N/110245
- [220] 申請日 Data de pedido : 2016/03/22
- [730] 申請人 Requerente : ECCO Sko A/S
- 地址 Endereço : Industrivej 5, DK-6261 Bredebro, Denmark
- 國籍 Nacionalidade : 丹麥 Dinamarquesa
- 活動 Actividade : 商業及工業 comercial e industrial
- [511] 類別 Classe : 25
- [511] 產品 Produtos : Calçado, incluindo sapatos para golfe, vestuário e chapelaria e peças e acessórios (não incluídos noutras classes) para todos os artigos supracitados.
- [540] 商標 Marca :

BIOM

- [210] 編號 N.º : N/110246
- [220] 申請日 Data de pedido : 2016/03/22
- [730] 申請人 Requerente : 深圳市幸福西餅食品有限公司
- 地址 Endereço : 中國深圳市龍崗區阪田街道馬安堂社區布龍路339號鴻生源工業區C棟3樓
- 國籍 Nacionalidade : 中國 Chinesa
- 活動 Actividade : 商業及工業 comercial e industrial
- [511] 類別 Classe : 30
- [511] 產品 Produtos : 咖啡; 茶; 甜食(糖果); 餅乾; 蛋糕; 麵包; 三明治; 糕點; 穀類製品; 冰淇淋。
- [540] 商標 Marca :

幸福

- [210] 編號 N.º : N/110247
- [220] 申請日 Data de pedido : 2016/03/22
- [730] 申請人 Requerente : 莊基鋒

- 地址 Endereço : 中國廣東省深圳市福田區京隆苑16棟1B
 國籍 Nacionalidade : 中國 Chinesa
 活動 Actividade : 商業及工業 comercial e industrial
 [511] 類別 Classe : 35
 [511] 服務 Serviços : 廣告;進出口代理;替他人推銷;替他人採購(替其他企業購買商品或服務);市場行銷;將資訊編入電腦資料庫;為零售目的在通訊媒體上展示商品;藥品零售或批發服務;組織商業或廣告展覽;電腦網路上的線上廣告。
 [540] 商標 Marca :



- [210] 編號 N.º : N/110248
 [220] 申請日 Data de pedido : 2016/03/22
 [730] 申請人 Requerente : 莊基鋒
 地址 Endereço : 中國廣東省深圳市福田區京隆苑16棟1B
 國籍 Nacionalidade : 中國 Chinesa
 活動 Actividade : 商業及工業 comercial e industrial
 [511] 類別 Classe : 32
 [511] 產品 Produtos : 啤酒;礦泉水(飲料);蔬菜汁(飲料);果汁;花生乳(無酒精飲料);乳酸飲料(果製品,非奶);果昔;綠豆飲料;豆類飲料;杏仁糖漿。
 [540] 商標 Marca :



- [210] 編號 N.º : N/110249
 [220] 申請日 Data de pedido : 2016/03/22
 [730] 申請人 Requerente : 莊基鋒
 地址 Endereço : 中國廣東省深圳市福田區京隆苑16棟1B
 國籍 Nacionalidade : 中國 Chinesa
 活動 Actividade : 商業及工業 comercial e industrial
 [511] 類別 Classe : 30
 [511] 產品 Produtos : 咖啡飲料;茶;茶飲料;蜂膠;冰糖燕窩;糕點;穀粉製食品;米;人食用的去殼穀物;西米。
 [540] 商標 Marca :



- [210] 編號 N.º : N/110250
 [220] 申請日 Data de pedido : 2016/03/22
 [730] 申請人 Requerente : 莊基鋒
 地址 Endereço : 中國廣東省深圳市福田區京隆苑16棟1B
 國籍 Nacionalidade : 中國 Chinesa
 活動 Actividade : 商業及工業 comercial e industrial

- [511] 類別 Classe : 29
 [511] 產品 Produtos : 水果罐頭; 醃製水果; 水果蜜餞; 以水果為主的零食小吃; 醃製蔬菜; 牛奶; 食用油脂; 蔬菜沙拉; 烹飪用果膠; 加工過的堅果。
 [540] 商標 Marca :



- [210] 編號 N.º : N/110251
 [220] 申請日 Data de pedido : 2016/03/22
 [730] 申請人 Requerente : 廣州市美悅電子科技有限公司
 地址 Endereço : 中國廣州市番禺區大石街會江村石南路48號二樓
 國籍 Nacionalidade : 中國 Chinesa
 活動 Actividade : 商業及工業 comercial e industrial
 [511] 類別 Classe : 9
 [511] 產品 Produtos : 手機; 手機帶; 電池充電器; 工業用放射螢幕; 電腦; 信號燈; 眼鏡; 報警器; 電子監控裝置; 電池; 電話機套; 遙控裝置; 滅火器; 太陽能電池; 成套無線電話機; 筆記本電腦; 電腦週邊設備; 手提電話。
 [540] 商標 Marca :

BAVIN

- [210] 編號 N.º : N/110252
 [220] 申請日 Data de pedido : 2016/03/22
 [730] 申請人 Requerente : PLAYBOY ENTERPRISES INTERNATIONAL, INC.
 地址 Endereço : 9346 Civic Center Dr., Suite 200, Beverly Hills, CA 90210, United States
 國籍 Nacionalidade : 美國 Americana
 活動 Actividade : 商業及工業 comercial e industrial
 [511] 類別 Classe : 34
 [511] 產品 Produtos : Isqueiros para cigarros; isqueiros para charutos; isqueiros descartáveis; isqueiros a gás; isqueiros eléctricos; estojos para cigarros eletrónicos e acessórios para cigarros eletrónicos; cinzeiros; caixas para cigarros eletrónicos e acessórios para cigarros eletrónicos; caixas para charutos e cigarros; cigarros eletrónicos; tabaco.
 [540] 商標 Marca :

PLAYBOY

- [210] 編號 N.º : N/110253
 [220] 申請日 Data de pedido : 2016/03/22
 [730] 申請人 Requerente : PLAYBOY ENTERPRISES INTERNATIONAL, INC.
 地址 Endereço : 9346 Civic Center Dr., Suite 200, Beverly Hills, CA 90210, United States
 國籍 Nacionalidade : 美國 Americana
 活動 Actividade : 商業及工業 comercial e industrial
 [511] 類別 Classe : 34
 [511] 產品 Produtos : Isqueiros para cigarros; isqueiros para charutos; isqueiros descartáveis; isqueiros a gás; isqueiros eléctricos; estojos para cigarros eletrónicos e acessórios para cigarros eletrónicos;

cinzeiros; caixas para cigarros eletrónicos e acessórios para cigarros eletrónicos; caixas para charutos e cigarros; cigarros eletrónicos; tabaco.

[540] 商標 Marca :



[210] 編號 N.º : N/110254
 [220] 申請日 Data de pedido : 2016/03/22
 [730] 申請人 Requerente : SPIRID CREATION B. V.
 地址 Endereço : Saturnusstraat 60, 2516AH's Gravenhage, the Netherlands
 國籍 Nacionalidade : 荷蘭 Holandesa
 活動 Actividade : 商業及工業 comercial e industrial
 [511] 類別 Classe : 3
 [511] 產品 Produtos : 肥皂; 清潔製劑; 拋光製劑; 研磨劑; 香料; 化妝品; 香水; 香; 動物用除臭劑; 空氣芳香劑。
 [540] 商標 Marca :

SECRID

[210] 編號 N.º : N/110255
 [220] 申請日 Data de pedido : 2016/03/22
 [730] 申請人 Requerente : SPIRID CREATION B. V.
 地址 Endereço : Saturnusstraat 60, 2516AH's Gravenhage, the Netherlands
 國籍 Nacionalidade : 荷蘭 Holandesa
 活動 Actividade : 商業及工業 comercial e industrial
 [511] 類別 Classe : 21
 [511] 產品 Produtos : 瓶; 小玻璃瓶器皿; 瓷器; 飲用器皿; 個人用除臭裝置; 薰香爐; 梳; 香水噴瓶; 化妝用具; 非建築用玻璃鑲嵌物。
 [540] 商標 Marca :

SECRID

[210] 編號 N.º : N/110256
 [220] 申請日 Data de pedido : 2016/03/22
 [730] 申請人 Requerente : SPIRID CREATION B. V.
 地址 Endereço : Saturnusstraat 60, 2516AH's Gravenhage, the Netherlands
 國籍 Nacionalidade : 荷蘭 Holandesa
 活動 Actividade : 商業及工業 comercial e industrial
 [511] 類別 Classe : 9
 [511] 產品 Produtos : 計算機程序(可下載軟件); 時間記錄裝置; 錢點數和分檢機; 商品電子標籤; 電話機套; 全球定位系統(GPS)設備; 照相機(攝影); 遙控裝置; 眼鏡; 眼鏡盒。

[540] 商標 Marca :

SECRID

[210] 編號 N.º : N/110257

[220] 申請日 Data de pedido : 2016/03/22

[730] 申請人 Requerente : SPIRID CREATION B. V.

地址 Endereço : Saturnusstraat 60, 2516AH's Gravenhage, the Netherlands

國籍 Nacionalidade : 荷蘭 Holandesa

活動 Actividade : 商業及工業 comercial e industrial

[511] 類別 Classe : 14

[511] 產品 Produtos : 貴重金屬合金；未加工或半加工貴重金屬；未加工、未打造的銀；貴重金屬盒；鏈（首飾）；鑰匙圈（小飾物或短鏈飾物）；戒指（首飾）；細銀絲（銀線）；貴重金屬絲線（珠寶）；貴重金屬藝術品。

[540] 商標 Marca :

SECRID

[210] 編號 N.º : N/110258

[220] 申請日 Data de pedido : 2016/03/22

[730] 申請人 Requerente : SPIRID CREATION B. V.

地址 Endereço : Saturnusstraat 60, 2516AH's Gravenhage, the Netherlands

國籍 Nacionalidade : 荷蘭 Holandesa

活動 Actividade : 商業及工業 comercial e industrial

[511] 類別 Classe : 16

[511] 產品 Produtos : 紙；卡紙板製品；皮質行李標籤；包裝用紙袋或塑膠袋（信封、小袋）；文具；護照夾；夾錢用夾子；傢俱除外的辦公必需品；書寫材料；便攜式印刷成套工具（辦公用品）。

[540] 商標 Marca :

SECRID

[210] 編號 N.º : N/110259

[220] 申請日 Data de pedido : 2016/03/22

[730] 申請人 Requerente : SPIRID CREATION B. V.

地址 Endereço : Saturnusstraat 60, 2516AH's Gravenhage, the Netherlands

國籍 Nacionalidade : 荷蘭 Holandesa

活動 Actividade : 商業及工業 comercial e industrial

[511] 類別 Classe : 35

[511] 服務 Serviços : 為零售目的在通訊媒體上展示商品；廣告；商業信息；組織商業或廣告交易會；通過網站提供商業信息；替他人推銷；進出口代理；人事管理諮詢；將信息編入計算機數據庫；尋找贊助。

[540] 商標 Marca :

SECRID

- [210] 編號 N.º : N/110260
 [220] 申請日 Data de pedido : 2016/03/22
 [730] 申請人 Requerente : 惠東縣嘉利隆貿易有限公司
 地址 Endereço : 中國廣東省惠東縣平山鎮東華路利豐時裝城308號
 國籍 Nacionalidade : 中國 Chinesa
 活動 Actividade : 商業及工業 comercial e industrial
 [511] 類別 Classe : 18
 [511] 產品 Produtos : 手提袋;手提包;錢包;書包;背包;旅行包;公事包;皮帶(非服飾用);傢俱用皮裝飾;非貴重金屬錢包。
 [540] 商標 Marca :

HATHOR

- [210] 編號 N.º : N/110261
 [220] 申請日 Data de pedido : 2016/03/22
 [730] 申請人 Requerente : 惠東縣嘉利隆貿易有限公司
 地址 Endereço : 中國廣東省惠東縣平山鎮東華路利豐時裝城308號
 國籍 Nacionalidade : 中國 Chinesa
 活動 Actividade : 商業及工業 comercial e industrial
 [511] 類別 Classe : 25
 [511] 產品 Produtos : 襪;皮帶(服飾用);領帶;手套(服裝);圍巾。
 [540] 商標 Marca :

HATHOR

- [210] 編號 N.º : N/110262
 [220] 申請日 Data de pedido : 2016/03/22
 [730] 申請人 Requerente : 菱王電梯股份有限公司
 地址 Endereço : 中國廣東省佛山市南海區獅山鎮獅山科技工業園北園
 國籍 Nacionalidade : 中國 Chinesa
 活動 Actividade : 商業及工業 comercial e industrial
 [511] 類別 Classe : 7
 [511] 產品 Produtos : 升降機(滑雪纜車用除外);電梯;升降機;輸送機;輸送用機械;輸送機用傳動帶;升降機用傳動帶;農業用升降機;吊車(升降裝置);電扶梯;起重機;移動步道;升降機操作設備;送料機;自動捲門機;千斤頂(機械)。
 [540] 商標 Marca :

WINONE 菱王

- [210] 編號 N.º : N/110263
 [220] 申請日 Data de pedido : 2016/03/22
 [730] 申請人 Requerente : 遼寧新潔安農業科技有限公司
 地址 Endereço : 中國遼寧省朝陽市龍城區燕都大街二段101號

- 國籍 Nacionalidade : 中國 Chinesa
 活動 Actividade : 商業及工業 comercial e industrial
 [511] 類別 Classe : 29
 [511] 產品 Produtos : 蛋;鹹蛋;皮蛋(松花蛋);鵪鶉蛋;肉;魚(非活的);以水果為主的零食小吃;乾蔬菜;牛奶;食用油;食品用果膠;食物蛋白。
 [540] 商標 Marca :



- [210] 編號 N.º : N/110264
 [220] 申請日 Data de pedido : 2016/03/22
 [730] 申請人 Requerente : 遼寧新潔安農業科技有限公司
 地址 Endereço : 中國遼寧省朝陽市龍城區燕都大街二段101號
 國籍 Nacionalidade : 中國 Chinesa
 活動 Actividade : 商業及工業 comercial e industrial
 [511] 類別 Classe : 29
 [511] 產品 Produtos : 蛋;鹹蛋;皮蛋(松花蛋);鵪鶉蛋;肉;魚(非活的);以水果為主的零食小吃;乾蔬菜;牛奶;食用油;食品用果膠;食物蛋白。
 [540] 商標 Marca :



- [210] 編號 N.º : N/110265
 [220] 申請日 Data de pedido : 2016/03/22
 [730] 申請人 Requerente : 黑龍江省張亮餐飲有限公司
 地址 Endereço : 中國哈爾濱市道外區南動街2號1層
 國籍 Nacionalidade : 中國 Chinesa
 活動 Actividade : 商業及工業 comercial e industrial
 [511] 類別 Classe : 43
 [511] 服務 Serviços : 住所(旅館、供膳寄宿處);備辦宴席;餐廳;飯店;餐館;自助餐館;快餐館。
 [540] 商標 Marca :



- [210] 編號 N.º : N/110266
 [220] 申請日 Data de pedido : 2016/03/22
 [730] 申請人 Requerente : 黑龍江省張亮餐飲有限公司
 地址 Endereço : 中國哈爾濱市道外區南動街2號1層
 國籍 Nacionalidade : 中國 Chinesa
 活動 Actividade : 商業及工業 comercial e industrial

- [511] 類別 Classe : 35
 [511] 服務 Serviços : 商業櫥窗佈置；為零售目的在通訊媒體上展示商品；飯店商業管理；組織商業或廣告展覽；特許經營的商業管理；進出口代理；替他人採購（替其他企業購買商品或服務）；替他人推銷；市場營銷。

[540] 商標 Marca :



- [210] 編號 N.º : N/110267
 [220] 申請日 Data de pedido : 2016/03/22
 [730] 申請人 Requerente : 敏迪（嘉利）澳門有限公司
 MEDREICH KALI MACAU LDA.
 地址 Endereço : 澳門慕拉士大馬路205號泉福工業大廈12樓F座
 國籍 Nacionalidade : 根據澳門法例成立 Constituída segundo as leis de Macau
 活動 Actividade : 商業 comercial
 [511] 類別 Classe : 5
 [511] 產品 Produtos : 藥物製劑及藥品；適用於醫療的營養品；作為營養補充品的藥物製劑；按不同需要人士用營養補充品；主要由維生素或礦物鹽合成的營養補充品；中藥；口服藥物製劑；外用藥物製劑。

[540] 商標 Marca :



[591] 商標顏色 Cores de marca : 紅色，白色，如圖所示。

- [210] 編號 N.º : N/110268
 [220] 申請日 Data de pedido : 2016/03/22
 [730] 申請人 Requerente : 敏迪（嘉利）澳門有限公司
 MEDREICH KALI MACAU LDA.
 地址 Endereço : 澳門慕拉士大馬路205號泉福工業大廈12樓F座
 國籍 Nacionalidade : 根據澳門法例成立 Constituída segundo as leis de Macau
 活動 Actividade : 商業 comercial
 [511] 類別 Classe : 35
 [511] 服務 Serviços : 批發及零售（藥品，醫療保健品，維他命及營養補充劑，醫療用品）。

[540] 商標 Marca :



[591] 商標顏色 Cores de marca : 紅色，白色，如圖所示。

- [210] 編號 N.º : N/110269
 [220] 申請日 Data de pedido : 2016/03/22
 [730] 申請人 Requerente : 敏迪（嘉利）澳門有限公司
 MEDREICH KALI MACAU LDA.

- 地址 Endereço : 澳門慕拉士大馬路205號泉福工業大廈12樓F座
 國籍 Nacionalidade : 根據澳門法例成立 Constituída segundo as leis de Macau
 活動 Actividade : 商業 comercial
 [511] 類別 Classe : 5
 [511] 產品 Produtos : 藥物製劑及藥品;適用於醫療的營養品;作為營養補充品的藥物製劑;按不同需要人士用營養補充品;主要由維生素或礦物鹽合成的營養補充品;中藥;口服藥物製劑;外用藥物製劑。
 [540] 商標 Marca :



- [591] 商標顏色 Cores de marca : 紅色, 白色, 黑色 (如圖所示)。

- [210] 編號 N.º : N/110270
 [220] 申請日 Data de pedido : 2016/03/22
 [730] 申請人 Requerente : 敏迪(嘉利)澳門有限公司
 MEDREICH KALI MACAU LDA.
 地址 Endereço : 澳門慕拉士大馬路205號泉福工業大廈12樓F座
 國籍 Nacionalidade : 根據澳門法例成立 Constituída segundo as leis de Macau
 活動 Actividade : 商業 comercial
 [511] 類別 Classe : 35
 [511] 服務 Serviços : 批發及零售(藥品, 醫療保健品, 維他命及營養補充劑, 醫療用品)。
 [540] 商標 Marca :



- [591] 商標顏色 Cores de marca : 紅色, 白色, 黑色 (如圖所示)。

- [210] 編號 N.º : N/110275
 [220] 申請日 Data de pedido : 2016/03/23
 [730] 申請人 Requerente : 山城有限公司
 CITYHILL LIMITED
 地址 Endereço : 開曼群島大開曼島喬治城, 離岸公司註冊有限公司, 斯科夏中心4樓, 2804號郵政信箱, 郵編 KY1-1112
 Offshore Incorporations Limited, Scotia Centre, 4th Floor, P.O. Box 2804, George Town, Grand Cayman KY1-1112, Cayman Islands
 國籍 Nacionalidade : 開曼群島 Caimanesa
 活動 Actividade : 商業及工業 comercial e industrial
 [511] 類別 Classe : 38
 [511] 服務 Serviços : 進行播放無線電或電視節目的服務。

[540] 商標 Marca :



[210] 編號 N.º : N/110276
[220] 申請日 Data de pedido : 2016/03/23
[730] 申請人 Requerente : 山城有限公司
CITYHILL LIMITED
地址 Endereço : 開曼群島大開曼島喬治城，離岸公司註冊有限公司，斯科夏中心4樓，2804號郵政信箱，郵編 KY1-1112
Offshore Incorporations Limited, Scotia Centre, 4th Floor, P.O. Box 2804, George Town, Grand Cayman KY1-1112, Cayman Islands
國籍 Nacionalidade : 開曼群島 Caimanesa
活動 Actividade : 商業及工業 comercial e industrial
[511] 類別 Classe : 9
[511] 產品 Produtos : 攝影、電影用具及儀器。
[540] 商標 Marca :



[210] 編號 N.º : N/110277
[220] 申請日 Data de pedido : 2016/03/23
[730] 申請人 Requerente : 陳屹峰
地址 Endereço : 中國浙江省金華市金東區孝順鎮金山大道都景蝶園3幢3-602室
國籍 Nacionalidade : 中國 Chinesa
活動 Actividade : 商業及工業 comercial e industrial
[511] 類別 Classe : 18
[511] 產品 Produtos : 書包，背包，錢包（錢夾），公文包，旅行用具（皮件），手提旅行包（箱），行李箱，非專用化妝包，包，運動包。
[540] 商標 Marca :

emoji

[210] 編號 N.º : N/110278
[220] 申請日 Data de pedido : 2016/03/23

- [730] 申請人 Requerente : FrieslandCampina Nederland B.V.
 地址 Endereço : Stationsplein 4, 3818 Le Amersfoort, the Netherlands
 國籍 Nacionalidade : 荷蘭 Holandesa
 活動 Actividade : 商業及工業 comercial e industrial
- [511] 類別 Classe : 29
- [511] 產品 Produtos : 奶及奶製品, 奶粉。
- [540] 商標 Marca :



- [591] 商標顏色 Cores de marca : 紅色, 橙色, 綠色, 白色, 黑色, 藍色, 如圖所示。

- [210] 編號 N.º : N/110279
- [220] 申請日 Data de pedido : 2016/03/23
- [730] 申請人 Requerente : FrieslandCampina Nederland B.V.
 地址 Endereço : Stationsplein 4, 3818 Le Amersfoort, the Netherlands
 國籍 Nacionalidade : 荷蘭 Holandesa
 活動 Actividade : 商業及工業 comercial e industrial
- [511] 類別 Classe : 29
- [511] 產品 Produtos : 奶及奶製品, 奶粉。
- [540] 商標 Marca :

荷丰牧场

- [210] 編號 N.º : N/110284
- [220] 申請日 Data de pedido : 2016/03/23
- [730] 申請人 Requerente : Shire Human Genetic Therapies, Inc.
 地址 Endereço : 300 Shire Way, Lexington, Massachusetts 02421, USA
 國籍 Nacionalidade : 美國 Americana
 活動 Actividade : 商業及工業 comercial e industrial
- [511] 類別 Classe : 5
- [511] 產品 Produtos : Preparados farmacêuticos para tratamento de deficiência de enzimas; preparados farmacêuticos para tratamento de síndrome de hunter.
- [540] 商標 Marca :

THEXYA

- [210] 編號 N.º : N/110285
- [220] 申請日 Data de pedido : 2016/03/23
- [730] 申請人 Requerente : Shire Human Genetic Therapies, Inc.
 地址 Endereço : 300 Shire Way, Lexington, Massachusetts 02421, USA
 國籍 Nacionalidade : 美國 Americana

- 活動 Actividade : 商業及工業 comercial e industrial
 [511] 類別 Classe : 5
 [511] 產品 Produtos : Preparados farmacêuticos para tratamento de deficiência de enzimas; preparados farmacêuticos para tratamento de síndrome de hunter.
 [540] 商標 Marca :

KOGTHERO

- [210] 編號 N.º : N/110290
 [220] 申請日 Data de pedido : 2016/03/23
 [730] 申請人 Requerente : 梁焯榮
 地址 Endereço : 澳門氹仔東北馬路聚龍明珠四座鴻苑9樓H
 國籍 Nacionalidade : 中國 Chinesa
 活動 Actividade : 商業 comercial
 [511] 類別 Classe : 11
 [511] 產品 Produtos : 家用電器產品:如電水器,石油氣熱水爐,抽油煙機,電水壺,電飯煲,雪櫃,煮食爐(石油氣),電磁爐小家電用品。
 [540] 商標 Marca :



- [591] 商標顏色 Cores de marca : 銀色,黃色,紅色,白色,綠色,如圖所示。

- [210] 編號 N.º : N/110293
 [220] 申請日 Data de pedido : 2016/03/24
 [730] 申請人 Requerente : 深圳法大大網絡科技有限公司
 地址 Endereço : 中國廣東省深圳市南山區高新科技園高新南1道6號TCL大廈A座607
 國籍 Nacionalidade : 中國 Chinesa
 活動 Actividade : 商業及工業 comercial e industrial
 [511] 類別 Classe : 42
 [511] 服務 Serviços : 計算機軟件更新;計算機軟件維護;計算機程序複製;計算機軟件諮詢;提供互聯網搜索引擎;把有形的數據或文件轉換成電子媒體;通過網站提供計算機技術和編程信息;電子數據存儲;遠程數據備份;計算機軟件安裝;計算機軟件出租。
 [540] 商標 Marca :

法大大

- [210] 編號 N.º : N/110301
 [220] 申請日 Data de pedido : 2016/03/24
 [730] 申請人 Requerente : Dairyfarm Establishment
 地址 Endereço : Wuhrstrasse 6, Postfach 461, LI-9490 Vaduz, Liechtenstein
 國籍 Nacionalidade : 列支敦士登 Listenstainiana
 活動 Actividade : 商業及工業 comercial e industrial
 [511] 類別 Classe : 29

[511] 產品 Produtos : Carne, peixe, aves e caça; extractos de carne; frutas e vegetais em conserva, congelados, secos e cozinhados; geleias, compotas, molhos de fruta; ovos; leite e lacticínios; óleos e gorduras alimentares; albúmen para fins culinários; ovos em pó; claras de ovos; gemas de ovos; ovos processados; carnes em conserva; carnes salgadas; fiambre; bacon; salsichas; patés de carne; paté de fígado; patés de peixe e marisco; manteiga; queijo; gemadas não alcoólicas; margarina; nozes comestíveis; passas; tâmaras; natas e lacticínios; iogurte; saladas; pickles; sopas; preparados para fazer sopas; caldos de carne; nozes descascadas; mariscos; geleias de fruta; batatas fritas em rodelas; ninhos de pássaros comestíveis.

[540] 商標 Marca :

FARM TABLE

[210] 編號 N.º : N/110312

[220] 申請日 Data de pedido : 2016/03/24

[730] 申請人 Requerente : Philipp Plein

地址 Endereço : Säntisstrasse 5,8580 Amriswil (CH), Suíça

國籍 Nacionalidade : 瑞士 Suíça

活動 Actividade : 商業 comercial

[511] 類別 Classe : 9

[511] 產品 Produtos : Componentes e acessórios para dispositivos electrónicos digitais portáteis e móveis, especialmente coberturas de computadores e tablet, capas de computadores e tablet; componentes e acessórios para telemóveis, especialmente coberturas e envelopes para telemóvel; bolsas para telemóveis; capas para telemóveis; capas de telemóveis feitas à base de couro ou imitação de couro; bolsas para telemóveis feitas à base de tecido ou material têxtil; telefones inteligentes (smartphones); relógios inteligentes (smartwatches); computadores tablet; óculos; óculos de sol; armações para óculos e óculos de sol; estojos para óculos e óculos de sol; correntes para óculos e óculos de sol; tiras para óculos e óculos de sol.

[540] 商標 Marca :

Philipp Plein

[300] 優先權 Prioridade :

日期Data	編號N.º	國家/地區País/Território
2015/09/29	61905/2015	瑞士 Suíça

[210] 編號 N.º : N/110313

[220] 申請日 Data de pedido : 2016/03/24

[730] 申請人 Requerente : Philipp Plein

地址 Endereço : Säntisstrasse 5,8580 Amriswil (CH), Suíça

國籍 Nacionalidade : 瑞士 Suíça

活動 Actividade : 商業 comercial

[511] 類別 Classe : 18

[511] 產品 Produtos : Mochilas e outras bagagens; malas de mão; malas de viagem; pastas para documentos, pastas (malas), carteiras; bolsas, carteiras; capas e envelopes; porta-cartões (pastas); sacos de desporto; mochilas, pastas escolares; estojos de produtos de toilette.

[540] 商標 Marca :

Philipp Plein

- [210] 編號 N.º : N/110314
- [220] 申請日 Data de pedido : 2016/03/24
- [730] 申請人 Requerente : Philipp Plein
 地址 Endereço : Säntisstrasse 5,8580 Amriswil (CH), Suíça
 國籍 Nacionalidade : 瑞士 Suíça
 活動 Actividade : 商業 comercial
- [511] 類別 Classe : 26
- [511] 產品 Produtos : Alfinetes-de-peito (acessórios de vestuário); acessórios de vestuário para bonecas; plumas (acessórios de vestuário); fivelas (acessórios de vestuário); braçadeiras (acessórios de vestuário); penas de pássaros (acessórios de vestuário); plumas de avestruz (acessórios de vestuário); fivelas para cintos (acessórios de vestuário); fivelas em metais preciosos (acessórios de vestuário); acessórios para vestuário, artigos de costura e artigos têxteis decorativos.
- [540] 商標 Marca :

Philipp Plein

- [210] 編號 N.º : N/110315
- [220] 申請日 Data de pedido : 2016/03/24
- [730] 申請人 Requerente : Philipp Plein
 地址 Endereço : Säntisstrasse 5,8580 Amriswil (CH), Suíça
 國籍 Nacionalidade : 瑞士 Suíça
 活動 Actividade : 商業 comercial
- [511] 類別 Classe : 35
- [511] 服務 Serviços : Serviços de venda a retalho ou por grossista, também através da Internet, nas áreas de sabão, perfumaria, óleos essenciais, cosméticos, loções para cabelo, dentífricos, componentes e acessórios para dispositivos electrónicos digitais portáteis e móveis, especialmente coberturas de computadores e tablet, capas de computadores e tablet, componentes e acessórios para telemóveis, especialmente coberturas e envelopes para telemóvel, bolsas para telemóveis, capas para telemóveis, capas de telemóveis feitas à base de couro ou imitação de couro, bolsas para telemóveis feitas à base de tecido ou material têxtil, telefones inteligentes (smartphones), relógios inteligentes (smartwatches), computadores tablet, óculos, óculos de sol, armações para óculos e óculos de sol, estojos para óculos e óculos de sol, correntes para óculos e óculos de sol, tiras para óculos e óculos de sol, metais preciosos e suas ligas e produtos nestas matérias ou em plaqué não incluídos noutras classes, joalharia, bijutaria, pedras preciosas, relojoaria e instrumentos cronométricos, relógios e relógios de pulso, porta-chaves de fantasia, couro e imitações de couro e produtos nestas matérias não incluídos noutras classes, peles de animais, malas, mochilas, sacos de viagem e outras bagagens, malas de mão, cofres de viagem e malas de viagem, pastas para documentos, pastas (malas), carteiras, bolsas, carteiras, capas e envelopes, porta-cartões (pastas), sacos de desporto, mochilas, pastas escolares, estojos de produtos de toilette, chapéus-de-chuva, chapéus-de-sol, bengalas, chicotes, selaria, mobília, em particular mobília para habitações, mobília para cozinhas, espelhos, quadros (encaixilhamentos), utensílios e recipientes para uso doméstico ou para a cozinha, pentes e esponjas, vidraria, porcelana e faiança não incluído noutras classes, tecidos e produtos têxteis não incluídos noutras classes, coberturas de cama e de mesa, vestuário, calçado, chapelaria, alfinetes-de-peito (acessórios de vestuário), acessórios de vestuário para bonecas, plumas (acessórios de vestuário), fivelas (acessórios de vestuário), braçadeiras (acessórios de vestuário), penas de pássaros (acessórios de vestuário), plumas de avestruz (acessórios de vestuário), fivelas para cintos (acessórios de

vestuário), fivelas em metais preciosos (acessórios de vestuário), acessórios para vestuário, artigos de costura e artigos têxteis decorativos, aparelhos de ginástica, artigos de ginástica e desporto, jogos, brinquedos, acessórios de vestuário; organização de espetáculos de moda para fins promocionais, organização de espetáculos de moda para fins comerciais.

[540] 商標 Marca :

Philipp Plein

[210] 編號 N.º : N/110316

[220] 申請日 Data de pedido : 2016/03/24

[730] 申請人 Requerente : Philipp Plein

地址 Endereço : Säntisstrasse 5,8580 Amriswil (CH), Suíça

國籍 Nacionalidade : 瑞士 Suíça

活動 Actividade : 商業 comercial

[511] 類別 Classe : 41

[511] 服務 Serviços : Entretenimento; espetáculos de moda para fins de entretenimento; actividades desportivas e culturais; competições; competições e concursos de beleza; organização, realização e operacionalização de festas; organização, realização e operacionalização de espetáculos.

[540] 商標 Marca :

Philipp Plein

[210] 編號 N.º : N/110317

[220] 申請日 Data de pedido : 2016/03/24

[730] 申請人 Requerente : Philipp Plein

地址 Endereço : Säntisstrasse 5,8580 Amriswil (CH), Suíça

國籍 Nacionalidade : 瑞士 Suíça

活動 Actividade : 商業 comercial

[511] 類別 Classe : 9

[511] 產品 Produtos : Componentes e acessórios para dispositivos electrónicos digitais portáteis e móveis, especialmente coberturas de computadores e tablet, capas de computadores e tablet; componentes e acessórios para telemóveis, especialmente coberturas e envelopes para telemóvel; bolsas para telemóveis; capas para telemóveis; capas de telemóveis feitas à base de couro ou imitação de couro; bolsas para telemóveis feitas à base de tecido ou material têxtil; telefones inteligentes (smartphones); relógios inteligentes (smartwatches); computadores tablet; óculos; óculos de sol; armações para óculos e óculos de sol; estojos para óculos e óculos de sol; correntes para óculos e óculos de sol; tiras para óculos e óculos de sol.

[540] 商標 Marca :



[300] 優先權 Prioridade :

日期 Data	編號 N.º	國家/地區 País/Território
2015/09/29	61906/2015	瑞士 Suíça

- [210] 編號 N.º : N/110318
 [220] 申請日 Data de pedido : 2016/03/24
 [730] 申請人 Requerente : Philipp Plein
 地址 Endereço : Säntisstrasse 5,8580 Amriswil (CH), Suíça
 國籍 Nacionalidade : 瑞士 Suíça
 活動 Actividade : 商業 comercial
 [511] 類別 Classe : 18
 [511] 產品 Produtos : Mochilas e outras bagagens; malas de mão; malas de viagem; pastas para documentos, pastas (malas), carteiras; bolsas, carteiras; capas e envelopes; porta-cartões (pastas); sacos de desporto; mochilas, pastas escolares; estojos de produtos de toilette.
 [540] 商標 Marca :



- [210] 編號 N.º : N/110319
 [220] 申請日 Data de pedido : 2016/03/24
 [730] 申請人 Requerente : Philipp Plein
 地址 Endereço : Säntisstrasse 5,8580 Amriswil (CH), Suíça
 國籍 Nacionalidade : 瑞士 Suíça
 活動 Actividade : 商業 comercial
 [511] 類別 Classe : 26
 [511] 產品 Produtos : Alfinetes-de-peito (acessórios de vestuário); acessórios de vestuário para bonecas; plumas (acessórios de vestuário); fivelas (acessórios de vestuário); braçadeiras (acessórios de vestuário); penas de pássaros (acessórios de vestuário); plumas de avestruz (acessórios de vestuário); fivelas para cintos (acessórios de vestuário); fivelas em metais preciosos (acessórios de vestuário); acessórios para vestuário, artigos de costura e artigos têxteis decorativos.
 [540] 商標 Marca :



- [210] 編號 N.º : N/110320
 [220] 申請日 Data de pedido : 2016/03/24
 [730] 申請人 Requerente : Philipp Plein
 地址 Endereço : Säntisstrasse 5,8580 Amriswil (CH), Suíça
 國籍 Nacionalidade : 瑞士 Suíça
 活動 Actividade : 商業 comercial
 [511] 類別 Classe : 35
 [511] 服務 Serviços : Serviços de venda a retalho ou por grossista, também através da Internet, nas áreas de sabão, perfumaria, óleos essenciais, cosméticos, loções para cabelo, dentífricos, componentes e acessórios para dispositivos electrónicos digitais portáteis e móveis, especialmente coberturas de computadores e tablet, capas de computadores e tablet, componentes e acessórios para telemóveis, especialmente coberturas e envelopes para telemóvel, bolsas para

telemóveis, capas para telemóveis, capas de telemóveis feitas à base de couro ou imitação de couro, bolsas para telemóveis feitas à base de tecido ou material têxtil, telefones inteligentes (smartphones), relógios inteligentes (smartwatches), computadores tablet, óculos, óculos de sol, armações para óculos e óculos de sol, estojos para óculos e óculos de sol, correntes para óculos e óculos de sol, tiras para óculos e óculos de sol, metais preciosos e suas ligas e produtos nestas matérias ou em plaqué não incluídos noutras classes, joalharia, bijutaria, pedras preciosas, relojoaria e instrumentos cronométricos, relógios e relógios de pulso, porta-chaves de fantasia, couro e imitações de couro e produtos nestas matérias não incluídos noutras classes, peles de animais, malas, mochilas, sacos de viagem e outras bagagens, malas de mão, cofres de viagem e malas de viagem, pastas para documentos, pastas (malas), carteiras, bolsas, carteiras, capas e envelopes, porta-cartões (pastas), sacos de desporto, mochilas, pastas escolares, estojos de produtos de toilette, chapéus-de-chuva, chapéus-de-sol, bengalas, chicotes, selaria, mobília, em particular mobília para habitações, mobília para cozinhas, espelhos, quadros (encaixilhamentos), utensílios e recipientes para uso doméstico ou para a cozinha, pentes e esponjas, vidraria, porcelana e faiança não incluído noutras classes, tecidos e produtos têxteis não incluídos noutras classes, coberturas de cama e de mesa, vestuário, calçado, chapelaria, alfinetes-de-peito (acessórios de vestuário), acessórios de vestuário para bonecas, plumas (acessórios de vestuário), fivelas (acessórios de vestuário), braçadeiras (acessórios de vestuário), penas de pássaros (acessórios de vestuário), plumas de avestruz (acessórios de vestuário), fivelas para cintos (acessórios de vestuário), fivelas em metais preciosos (acessórios de vestuário), acessórios para vestuário, artigos de costura e artigos têxteis decorativos, aparelhos de ginástica, artigos de ginástica e desporto, jogos, brinquedos, acessórios de vestuário; organização de espetáculos de moda para fins promocionais, organização de espetáculos de moda para fins comerciais.

[540] 商標 Marca :



[210] 編號 N.º : N/110321
 [220] 申請日 Data de pedido : 2016/03/24
 [730] 申請人 Requerente : Philipp Plein
 地址 Endereço : Säntisstrasse 5,8580 Amriswil (CH), Suíça
 國籍 Nacionalidade : 瑞士 Suíça
 活動 Actividade : 商業 comercial
 [511] 類別 Classe : 41
 [511] 服務 Serviços : Entretenimento; espetáculos de moda para fins de entretenimento; actividades desportivas e culturais; competições; competições e concursos de beleza; organização, realização e operacionalização de festas; organização, realização e operacionalização de espetáculos.

[540] 商標 Marca :



[210] 編號 N.º : N/110322
[220] 申請日 Data de pedido : 2016/03/24
[730] 申請人 Requerente : VCSL VENESSA'S DESIGN ESTÚDIO LIMITADA
地址 Endereço : Avenida Jardins Oceano, Edifício Syringa Court, 8º andar C, Taipa, Macau
國籍 Nacionalidade : 根據澳門法例成立 Constituída segundo as leis de Macau
活動 Actividade : 商業及工業 comercial e industrial
[511] 類別 Classe : 25
[511] 產品 Produtos : 服裝。
[540] 商標 Marca :



[591] 商標顏色 Cores de marca : 黑, 白色, 如圖所示。

[210] 編號 N.º : N/110323
[220] 申請日 Data de pedido : 2016/03/24
[730] 申請人 Requerente : 洪記實業(國際)有限公司
地址 Endereço : 澳門慕拉士馬路201-207號泉福工業大廈5樓A、B、C、D座
國籍 Nacionalidade : 根據澳門法例成立 Constituída segundo as leis de Macau
活動 Actividade : 商業 comercial
[511] 類別 Classe : 22
[511] 產品 Produtos : 手提袋和背包袋。
[540] 商標 Marca :

斯威

[210] 編號 N.º : N/110324
[220] 申請日 Data de pedido : 2016/03/24
[730] 申請人 Requerente : 洪記實業(國際)有限公司
地址 Endereço : 澳門慕拉士馬路201-207號泉福工業大廈5樓A、B、C、D座
國籍 Nacionalidade : 根據澳門法例成立 Constituída segundo as leis de Macau
活動 Actividade : 商業 comercial
[511] 類別 Classe : 25
[511] 產品 Produtos : 服裝。
[540] 商標 Marca :

斯威

[210] 編號 N.º : N/110325
[220] 申請日 Data de pedido : 2016/03/24
[730] 申請人 Requerente : Nestlé Skin Health S.A.

- 地址 Endereço : Avenue Gratta-Paille 2, 1018 Lausanne, Switzerland
 國籍 Nacionalidade : 瑞士 Suíça
 活動 Actividade : 商業及工業 comercial e industrial
 [511] 類別 Classe : 3
 [511] 產品 Produtos : Preparações cosméticas para os cuidados da pele, cabelos e unhas.
 [540] 商標 Marca :

NUTRAPLUS

- [210] 編號 N.º : N/110326
 [220] 申請日 Data de pedido : 2016/03/24
 [730] 申請人 Requerente : Nestlé Skin Health S.A.
 地址 Endereço : Avenue Gratta-Paille 2, 1018 Lausanne, Switzerland
 國籍 Nacionalidade : 瑞士 Suíça
 活動 Actividade : 商業及工業 comercial e industrial
 [511] 類別 Classe : 5
 [511] 產品 Produtos : Produtos farmacêuticos para utilização em dermatologia.
 [540] 商標 Marca :

NUTRAPLUS

- [210] 編號 N.º : N/110327
 [220] 申請日 Data de pedido : 2016/03/24
 [730] 申請人 Requerente : Nestlé Skin Health S.A.
 地址 Endereço : Avenue Gratta-Paille 2, 1018 Lausanne, Switzerland
 國籍 Nacionalidade : 瑞士 Suíça
 活動 Actividade : 商業及工業 comercial e industrial
 [511] 類別 Classe : 5
 [511] 產品 Produtos : Produtos farmacêuticos para utilização em dermatologia.
 [540] 商標 Marca :

NUTRACORT

- [210] 編號 N.º : N/110328
 [220] 申請日 Data de pedido : 2016/03/24
 [730] 申請人 Requerente : DAIICHI SANKYO COMPANY, LIMITED
 地址 Endereço : 3-5-1, Nihonbashi Honcho, Chuo-ku, Tokyo 103-8426, Japan
 國籍 Nacionalidade : 日本 Japonesa
 活動 Actividade : 商業及工業 comercial e industrial
 [511] 類別 Classe : 3
 [511] 產品 Produtos : Cosméticos e artigos de higiene pessoal; sabões e detergentes; sabões em creme para o corpo; sabões medicinais; produtos para limpeza do rosto; essências para branquear a pele; óleos de bebé; leites hidratantes; cremes hidratantes; bases em creme; cremes para branquear a pele; loções para a pele; cremes para branqueamento da pele; produtos cosméticos para os cuidados da pele; cosméticos para a pele; preparações não-medicadas para os cui-

dados da pele; águas de toilette; cremes de limpeza; preparações para remover a maquilhagem; produtos para lavar a pele; champôs; condicionadores para o cabelo; óleos essenciais; pós para maquilhagem; máscaras de beleza para o rosto; máscaras hidratantes para a pele; batons para os lábios; óleos de banho; dentífricos; essência de hortelã-pimenta (óleo essencial); perfumaria; fragrâncias; incensos; cremes para as mãos.

[540] 商標 Marca :

DAI I C H I S A N K Y O

[210] 編號 N.º : N/110329

[220] 申請日 Data de pedido : 2016/03/24

[730] 申請人 Requerente : DAIICHI SANKYO COMPANY, LIMITED

地址 Endereço : 3-5-1, Nihonbashi Honcho, Chuo-ku, Tokyo 103-8426, Japan

國籍 Nacionalidade : 日本 Japonesa

活動 Actividade : 商業及工業 comercial e industrial

[511] 類別 Classe : 3

[511] 產品 Produtos : Cosméticos e artigos de higiene pessoal; sabões e detergentes; sabões em creme para o corpo; sabões medicinais; produtos para limpeza do rosto; essências para branquear a pele; óleos de bebé; leites hidratantes; cremes hidratantes; bases em creme; cremes para branquear a pele; loções para a pele; cremes para branqueamento da pele; produtos cosméticos para os cuidados da pele; cosméticos para a pele; preparações não-medicadas para os cuidados da pele; águas de toilette; cremes de limpeza; preparações para remover a maquilhagem; produtos para lavar a pele; champôs; condicionadores para o cabelo; óleos essenciais; pós para maquilhagem; máscaras de beleza para o rosto; máscaras hidratantes para a pele; batons para os lábios; óleos de banho; dentífricos; essência de hortelã-pimenta (óleo essencial); perfumaria; fragrâncias; incensos; cremes para as mãos.

[540] 商標 Marca :

第一三共

[210] 編號 N.º : N/110330

[220] 申請日 Data de pedido : 2016/03/24

[730] 申請人 Requerente : DAIICHI SANKYO COMPANY, LIMITED

地址 Endereço : 3-5-1, Nihonbashi Honcho, Chuo-ku, Tokyo 103-8426, Japan

國籍 Nacionalidade : 日本 Japonesa

活動 Actividade : 商業及工業 comercial e industrial

[511] 類別 Classe : 3

[511] 產品 Produtos : Cosméticos e artigos de higiene pessoal; sabões e detergentes; sabões em creme para o corpo; sabões medicinais; produtos para limpeza do rosto; essências para branquear a pele; óleos de bebé; leites hidratantes; cremes hidratantes; bases em creme; cremes para branquear a pele; loções para a pele; cremes para branqueamento da pele; produtos cosméticos para os cuidados da pele; cosméticos para a pele; preparações não-medicadas para os cuidados da pele; águas de toilette; cremes de limpeza; preparações para remover a maquilhagem; produtos para lavar a pele; champôs; condicionadores para o cabelo; óleos essenciais; pós para maquilhagem; máscaras de beleza para o rosto; máscaras hidratantes para a pele; batons para os lábios; óleos de banho; dentífricos; essência de hortelã-pimenta (óleo essencial); perfumaria; fragrâncias; incensos; cremes para as mãos.

[540] 商標 Marca :



[591] 商標顏色 Cores de marca : As cores azul, verde e amarela, nos diversos tons, tal como representadas na figura.

[210] 編號 N.º : N/110331

[220] 申請日 Data de pedido : 2016/03/24

[730] 申請人 Requerente : DAIICHI SANKYO COMPANY, LIMITED

地址 Endereço : 3-5-1, Nihonbashi Honcho, Chuo-ku, Tokyo 103-8426, Japan

國籍 Nacionalidade : 日本 Japonesa

活動 Actividade : 商業及工業 comercial e industrial

[511] 類別 Classe : 3

[511] 產品 Produtos : Cosméticos e artigos de higiene pessoal; sabões e detergentes; sabões em creme para o corpo; sabões medicinais; produtos para limpeza do rosto; essências para branquear a pele; óleos de bebé; leites hidratantes; cremes hidratantes; bases em creme; cremes para branquear a pele; loções para a pele; cremes para branqueamento da pele; produtos cosméticos para os cuidados da pele; cosméticos para a pele; preparações não-medicadas para os cuidados da pele; águas de toilette; cremes de limpeza; preparações para remover a maquilhagem; produtos para lavar a pele; champôs; condicionadores para o cabelo; óleos essenciais; pós para maquilhagem; máscaras de beleza para o rosto; máscaras hidratantes para a pele; batons para os lábios; óleos de banho; dentífricos; essência de hortelã-pimenta (óleo essencial); perfumaria; fragrâncias; incensos; cremes para as mãos.

[540] 商標 Marca :



Daiichi-Sankyo

[210] 編號 N.º : N/110332

[220] 申請日 Data de pedido : 2016/03/24

[730] 申請人 Requerente : DAIICHI SANKYO COMPANY, LIMITED

地址 Endereço : 3-5-1, Nihonbashi Honcho, Chuo-ku, Tokyo 103-8426, Japan

國籍 Nacionalidade : 日本 Japonesa

活動 Actividade : 商業及工業 comercial e industrial

[511] 類別 Classe : 3

[511] 產品 Produtos : Cosméticos e artigos de higiene pessoal; sabões e detergentes; sabões em creme para o corpo; sabões medicinais; produtos para limpeza do rosto; essências para branquear a pele; óleos de bebé; leites hidratantes; cremes hidratantes; bases em creme; cremes para branquear a pele; loções para a pele; cremes para branqueamento da pele; produtos cosméticos para os cuidados da pele; cosméticos para a pele; preparações não-medicadas para os cuidados da pele; águas de toilette; cremes de limpeza; preparações para remover a maquilhagem; produtos para lavar a pele; champôs; condicionadores para o cabelo; óleos essenciais; pós para maquilhagem; máscaras de beleza para o rosto; máscaras hidratantes para a pele;

batons para os lábios; óleos de banho; dentífricos; essência de hortelã-pimenta (óleo essencial); perfumaria; fragrâncias; incensos; cremes para as mãos.

[540] 商標 Marca :



[210] 編號 N.º : N/110333

[220] 申請日 Data de pedido : 2016/03/24

[730] 申請人 Requerente : Weike (S) Pte Ltd

地址 Endereço : Blk 171 Kallang Way, #05-05 Kolam Ayer Industrial Estate, Singapore 349250

國籍 Nacionalidade : 新加坡 Singapuriana

活動 Actividade : 商業及工業 comercial e industrial

[511] 類別 Classe : 9

[511] 產品 Produtos : Componentes para máquinas de jogo que geram ou exibem resultados de apostas, nomeadamente controladores, ecrãs de visualização, painéis de botões, fios eléctricos e hardware e software de computador associados com isso; hardware e software de jogos de computador para máquinas de jogos, nomeadamente «slot-machines» ou terminais de loteria de vídeo; software e firmware para jogos de azar em plataformas informatizadas, incluindo consolas dedicadas jogo, «slot-machines» de vídeo, «slot-machines» de bobina, e componentes electrónicos para terminais de loteria de vídeo para «slot-machines», software de jogos que geram ou exibem os resultados das apostas das máquinas de jogos; terminais de visualização; monitores de visualização; DVDs pré-gravados; CDs, DVDs e outras suportes de gravação digital; cartões de memória, dispositivos de memória de estado sólido, unidades flash USB.

[540] 商標 Marca :



[210] 編號 N.º : N/110334

[220] 申請日 Data de pedido : 2016/03/24

[730] 申請人 Requerente : Weike (S) Pte Ltd

地址 Endereço : Blk 171 Kallang Way, #05-05 Kolam Ayer Industrial Estate, Singapore 349250

國籍 Nacionalidade : 新加坡 Singapuriana

活動 Actividade : 商業及工業 comercial e industrial

[511] 類別 Classe : 28

[511] 產品 Produtos : Equipamento de jogo, nomeadamente «slot-machines» com ou sem a saída de vídeo (excepto as adaptadas para uso com um ecrã ou monitor de visualização externo) máquinas de jogos, máquinas de jogos, incluindo «slot-machines» e terminais de vídeo de loteria para máquinas jogos que geram ou exibem os resultados das apostas, máquinas de jogos, nomeadamente dispositivos que aceitam apostas, máquinas de jogos para jogar jogos de azar, «slot machines» [máquinas de jogo]; armários, peças e acessórios para todos os artigos atrás referidos.

[540] 商標 Marca :



- [210] 編號 N.º : N/110335
- [220] 申請日 Data de pedido : 2016/03/24
- [730] 申請人 Requerente : BORGWARD TRADEMARK HOLDINGS GMBH
 地址 Endereço : Industriestrasse 4 Colorado Turm, 70565 Stuttgart, Germany
 國籍 Nacionalidade : 德國 Alemã
 活動 Actividade : 商業及工業 comercial e industrial
- [511] 類別 Classe : 12
- [511] 產品 Produtos : Automóveis; camiões; tractores para fins agrícolas; carros; camionetas; camionetas de carga; carrinhos elevadores; reboques; betoneiras automóveis; ambulâncias; camiões de rega; autocarros (ónibus); carros de desporto; veículos militares de transporte; triciclos transportadores; veículos terrestres.
- [540] 商標 Marca :



- [210] 編號 N.º : N/110336
- [220] 申請日 Data de pedido : 2016/03/24
- [730] 申請人 Requerente : BORGWARD TRADEMARK HOLDINGS GMBH
 地址 Endereço : Industriestrasse 4 Colorado Turm, 70565 Stuttgart, Germany
 國籍 Nacionalidade : 德國 Alemã
 活動 Actividade : 商業及工業 comercial e industrial
- [511] 類別 Classe : 36
- [511] 服務 Serviços : Empréstimos (finanças); serviços de financiamento; gestão financeira; serviços de hipoteca; serviços bancários; serviços de liquidação de negócios, financeiros; consultoria financeira; corretagem de acções e obrigações; serviços de cotações da bolsa de valores; informação financeira.
- [540] 商標 Marca :



- [210] 編號 N.º : N/110337
- [220] 申請日 Data de pedido : 2016/03/24
- [730] 申請人 Requerente : BORGWARD TRADEMARK HOLDINGS GMBH
 地址 Endereço : Industriestrasse 4 Colorado Turm, 70565 Stuttgart, Germany
 國籍 Nacionalidade : 德國 Alemã
 活動 Actividade : 商業及工業 comercial e industrial
- [511] 類別 Classe : 37

[511] 服務 **Serviços** : Serviços de construção; informações em reparações; aluguer de equipamentos de construção; aluguer de escavadoras; aluguer de tractor para remover terras; aluguer de guindastes (equipamento para construção); aluguer de vassouras automotoras; pavimento de estradas; reparação de estofos; instalação, manutenção e reparação de maquinaria; renovação de motores usados ou parcialmente destruídos; renovação de máquinas usadas ou parcialmente destruídas; instalação e reparação de aparelhos eléctricos; manutenção e reparação de viaturas; serviços de lavagem de veículos; serviços de lubrificação de veículos; estações de serviço para veículos; estações de serviço para veículos (abastecimento e manutenção); polimento de veículos; tratamento contra ferrugem para veículos; pintura por pulverização; recauchutagem de pneus; instalação, manutenção e reparação de alarmes, fechaduras e cofres; serviços de construção civil; serviços de assessoria sobre construção; serviços de gestão de construção; serviços de empreendimentos imobiliários (construção); serviços de edifício e construção.

[540] 商標 **Marca** :



[210] 編號 **N.º** : N/110338
 [220] 申請日 **Data de pedido** : 2016/03/24
 [730] 申請人 **Requerente** : 徐凌志
 Xu Lingzhi
 地址 **Endereço** : 澳門新口岸廣州街72號怡山閣30樓E室
 國籍 **Nacionalidade** : 中國 **Chinesa**
 活動 **Actividade** : 其他(文創產業) **outras (Indústria cultural e criativa)**
 [511] 類別 **Classe** : 16
 [511] 產品 **Produtos** : 不屬別類的紙、紙板及其製品、印刷品、裝訂用品、照片、文具用品、文具或家庭用黏合劑、美術用品、畫筆、打字機和辦公用品(傢俱除外)、教育或教學用品(儀器除外)、包裝用塑膠用品(不屬別類的)、印刷鉛字、印版。
 [540] 商標 **Marca** :



[210] 編號 **N.º** : N/110339
 [220] 申請日 **Data de pedido** : 2016/03/24
 [730] 申請人 **Requerente** : Victoria's Secret Stores Brand Management Inc.
 地址 **Endereço** : Four Limited Parkway, Reynoldsburg, Ohio 43068, United States of America
 國籍 **Nacionalidade** : 美國 **Americana**
 活動 **Actividade** : 商業及工業 **comercial e industrial**
 [511] 類別 **Classe** : 3

[511] 產品 Produtos : Produtos para o cuidado pessoal e produtos de perfumaria, nomeadamente perfume, eau de parfum, eau de cologne, eau de toilette, pulverizadores para o corpo, desodorizante para o corpo, spray para o corpo, esfoliantes para o corpo, produtos para a lavagem do corpo, sabonetes para o corpo, manteiga para o corpo, cremes para o corpo, loções para o corpo, óleos para o corpo, pós para o corpo, banho de espuma, gel de banho, sabonete para as mãos, cremes para as mãos e loções para as mãos, cosméticos, preparados de maquilhagem; primers faciais, matificantes e brilhantes, baton, brilho para os lábios, rímel, sombras para os olhos, lápis para os olhos e delineadores líquidos, lacas para as unhas; estojos de cosméticos; preparados para o cuidado dos cabelos; produtos para bronzear; preparados para auto-bronzamento e protecção do sol.

[540] 商標 Marca :



[210] 編號 N.º : N/110340
 [220] 申請日 Data de pedido : 2016/03/24
 [730] 申請人 Requerente : Victoria's Secret Stores Brand Management Inc.
 地址 Endereço : Four Limited Parkway, Reynoldsburg, Ohio 43068, United States of America
 國籍 Nacionalidade : 美國 Americana
 活動 Actividade : 商業及工業 comercial e industrial
 [511] 類別 Classe : 9
 [511] 產品 Produtos : Auriculares, óculos, óculos de sol, estojos e acessórios para óculos, capas protectoras e estojos para telemóveis, computadores laptops e leitores de média portáteis; capas de vinil para telemóveis, leitores de MP3, computadores laptops, computadores, rádios portáteis via satélite, assistentes pessoais digitais, controlo remote; capas transparentes protectoras especialmente adaptados para dispositivos electrónicos, nomeadamente telemóveis, computadores laptops e leitores de média portáteis, aparelhos de telefones móveis, capas para radiotelefonos, aparelhos de telefone sem fio, cartões de oferta codificados magneticamente.

[540] 商標 Marca :



[210] 編號 N.º : N/110341
 [220] 申請日 Data de pedido : 2016/03/24
 [730] 申請人 Requerente : Victoria's Secret Stores Brand Management Inc.
 地址 Endereço : Four Limited Parkway, Reynoldsburg, Ohio 43068, United States of America
 國籍 Nacionalidade : 美國 Americana

- 活動 Actividade : 商業及工業 comercial e industrial
- [511] 類別 Classe : 25
- [511] 產品 Produtos : Lingerie, calças, saias, calções, t-shirts, camisas de malha, blusas, camisolas curtas, calças de ganga, casacos curtos, casacos, vestidos, fatos, saias, calções, vestuário atlético, vestidos de noiva, vestuário casual, vestido (roupa), roupa formal, vestuário de ginásio, vestuário desportivo, roupa protetora para o sol, túnicas de praia, roupa de praia, sarongs, fatos de banho, roupa para moldar o corpo, body suits, soutiens, corpetes com sutiã, camisolas, roupa interior modeladora, cintos de ligas, cintas, calcinhas, saiotas, roupa interior, camisolas interiores, coletes, bonés de basebol, chapéus, bandoletes, chapelaria para desporto, chapéus de palha, chapéus para abrigar do sol, fatos, toucas para nadar, calçado para atletismo, calçado para praia, calçado casual, calçado para a noite, calçado para exercício, chinelos, peúgas, luvas, mitenes, robes, meias para senhora, meias pelo joelho, meias-calças, meias-calças, meias, roupões de banho, roupões, roupa interior de senhora, roupa de lazer, roupões, roupões de noite, camisas de noite, pijamas, vestuário de dormir, teddies e lenços de cabeça, camisas de dormir, chinelos, calças de treino, polainas e vestidos.
- [540] 商標 Marca :



- [210] 編號 N.º : N/110345
- [220] 申請日 Data de pedido : 2016/03/24
- [730] 申請人 Requerente : 梁焯榮
Leong, Cheok Weng
- 地址 Endereço : 澳門氹仔東北馬路聚龍明珠四座鴻苑9/H
- 國籍 Nacionalidade : 中國 Chinesa
- 活動 Actividade : 商業 comercial
- [511] 類別 Classe : 11
- [511] 產品 Produtos : 家用電器產品, 如電風扇, 電飯煲, 電磁爐, 抽油煙機, 石油氣煮食爐, 石油氣熱水爐, 電熱器, 電水瓶家用電器, 及洗衣機, 雪櫃, 微波爐。
- [540] 商標 Marca :



- [591] 商標顏色 Cores de marca : 藍、白組成, 如圖所示。

- [210] 編號 N.º : N/110348
- [220] 申請日 Data de pedido : 2016/03/29
- [730] 申請人 Requerente : 騰訊控股有限公司
TENCENT HOLDINGS LIMITED
- 地址 Endereço : 開曼群島大開曼KY1-1111郵政信箱2681號哈金斯道克里基特廣場
Cricket Square, Hutchins Drive, P.O. Box 2681, Grand Cayman KY1-1111 Cayman Islands

- 國籍 Nacionalidade : 開曼群島 Caimanesa
 活動 Actividade : 商業 comercial
 [511] 類別 Classe : 9
 [511] 產品 Produtos : 通信和網絡軟件; 計算機軟件(可下載); 數據存儲和數據庫管理軟件; 用於連接到數據庫和全球通信網絡的計算機軟件和電信設備; 用於數字認證的計算機軟件和計算機程序; 用於移動應用加速方案的計算機軟件和計算機程序; 用於收集和管理大數據的計算機軟件和計算機程序; 應用程式、數據庫、網絡服務器; 用於輸入、輸出、存儲及/或處理數據的設備; 用於網上電子內容託管的計算機軟件; 用於網絡安全的計算機軟件; 內容傳遞網路系統(CDN); 用於數據轉換、索引、轉換、存儲、檢索、發送和管理的計算機硬件和軟件; 用於監視電信網絡和數據通信網絡的裝置和設備; 電腦遊戲軟件裝置; 用於資源規劃的計算機軟件; 電子出版物(可下載); 互聯網和網絡應用軟件; 用於進入、瀏覽和搜索在線數據庫的計算機程式; 用於記錄、處理、接收、重放、傳送、修改、壓縮、解壓、廣播、合併及/或增強聲音、圖像、圖形和數據的設備和裝置; 計算機固件; 提供多台計算機和計算機網絡間的無線通信的計算機硬件和計算機軟件; 數字通信系統; 網絡接口設備; 計算機鍵盤; 計算機滑鼠; 錄有電腦程式之光碟; 電子字典; 數碼影音光碟; 流動手提電話; 金融咭; 信用咭; 電腦程式; 電腦硬體; 網路儲存設備; 網路硬體設備; 網路通訊設備。
- [540] 商標 Marca :

微盘

- [210] 編號 N.º : N/110349
 [220] 申請日 Data de pedido : 2016/03/29
 [730] 申請人 Requerente : 騰訊控股有限公司
 TENCENT HOLDINGS LIMITED
 地址 Endereço : 開曼群島大開曼KY1-1111郵政信箱2681號哈金斯道克里基特廣場
 Cricket Square, Hutchins Drive, P.O. Box 2681, Grand Cayman KY1-1111 Cayman Islands
 國籍 Nacionalidade : 開曼群島 Caimanesa
 活動 Actividade : 商業 comercial
 [511] 類別 Classe : 16
 [511] 產品 Produtos : 相簿; 廣告及宣傳物料; 小冊子; 包裝用紙袋或塑膠袋; 文具盒(文具); 日曆; 咭片; 目錄冊; 電腦軟件說明書及印刷品; 繪畫儀器; 繪畫材料; 文件夾(辦公用品); 地圖; 雜誌(期刊); 手冊; 新聞刊物; 報紙廣告; 筆記本; 期刊; 印刷品; 印刷出版物; 文具; 書寫材料; 不屬別類的紙、紙板及其製品; 裝訂用品; 照片; 文具或家庭用黏合劑; 美術用品; 畫筆; 打字機和辦公用品(傢俱除外); 教育或教學用品(儀器除外); 包裝用塑料物品(不屬別類的); 印刷鉛字; 印版。
- [540] 商標 Marca :

微盘

- [210] 編號 N.º : N/110350
 [220] 申請日 Data de pedido : 2016/03/29
 [730] 申請人 Requerente : 騰訊控股有限公司
 TENCENT HOLDINGS LIMITED
 地址 Endereço : 開曼群島大開曼KY1-1111郵政信箱2681號哈金斯道克里基特廣場
 Cricket Square, Hutchins Drive, P.O. Box 2681, Grand Cayman KY1-1111 Cayman Islands

- 國籍 Nacionalidade : 開曼群島 Caimanesa
 活動 Actividade : 商業 comercial
 [511] 類別 Classe : 35
 [511] 服務 Serviços : 商業諮詢和管理服務; 在綫管理商業戶口(替他人); 企業資源規劃; 辦公事務; 在綫業務和商業信息服務; 商業訊息的編入和管理; 數據庫更新和管理; 數據處理、存儲、檢索和管理服務; 替他人推銷; 使客戶可以通過互聯網網站或電信網絡方便地查看和購買商品的零售服務(電子商務); 在綫廣告; 網上推廣; 廣告; 出版宣傳刊物; 尋找贊助。
 [540] 商標 Marca :

微盘

- [210] 編號 N.º : N/110351
 [220] 申請日 Data de pedido : 2016/03/29
 [730] 申請人 Requerente : 騰訊控股有限公司
 TENCENT HOLDINGS LIMITED
 地址 Endereço : 開曼群島大開曼KY1-1111郵政信箱2681號哈金斯道克里基特廣場
 Cricket Square, Hutchins Drive, P.O. Box 2681, Grand Cayman KY1-1111 Cayman Islands
 國籍 Nacionalidade : 開曼群島 Caimanesa
 活動 Actividade : 商業 comercial
 [511] 類別 Classe : 36
 [511] 服務 Serviços : 電子繳費服務; 電子帳單和繳費服務; 電子轉帳; 通過全球性的通信網絡繳費服務; 提供安全的通過全球性的通信網絡進行的金融交易, 包括電子現金交易、電子信用咭交易、電子借記咭交易、電子支票交易、電子繳付帳單; 網上自動繳費服務; 電子支付咭服務; 金融管理服務; 提供網上金融管理服務; 儲值咭的發行; 財務諮詢服務; 安排金融貸款; 保險; 金融; 貨幣事務; 不動產事務。
 [540] 商標 Marca :

微盘

- [210] 編號 N.º : N/110352
 [220] 申請日 Data de pedido : 2016/03/29
 [730] 申請人 Requerente : 騰訊控股有限公司
 TENCENT HOLDINGS LIMITED
 地址 Endereço : 開曼群島大開曼KY1-1111郵政信箱2681號哈金斯道克里基特廣場
 Cricket Square, Hutchins Drive, P.O. Box 2681, Grand Cayman KY1-1111 Cayman Islands
 國籍 Nacionalidade : 開曼群島 Caimanesa
 活動 Actividade : 商業 comercial
 [511] 類別 Classe : 38
 [511] 服務 Serviços : 關於使用數據庫的通訊服務; 以計算機傳輸文本、電子文檔、數據庫、圖形和視聽資料; 關於數據存儲和檢索的電訊服務; 以電子方式傳遞數據; 關於移動應用加速方案的電訊服務; 中央數據庫服務器訪問時間出租; 提供電子公告板訪問時間; 提供網絡平臺和門戶網站; 計算機終端通訊; 提供網上聊天室; 線上安全交易服務的傳輸; 電訊。

[540] 商標 Marca :

微盘

[210] 編號 N.º : N/110353
 [220] 申請日 Data de pedido : 2016/03/29
 [730] 申請人 Requerente : 騰訊控股有限公司
 TENCENT HOLDINGS LIMITED
 地址 Endereço : 開曼群島大開曼KY1-1111郵政信箱2681號哈金斯道克里基特廣場
 Cricket Square, Hutchins Drive, P.O. Box 2681, Grand Cayman KY1-1111 Cayman Islands
 國籍 Nacionalidade : 開曼群島 Caimanesa
 活動 Actividade : 商業 comercial
 [511] 類別 Classe : 39
 [511] 服務 Serviços : 電子數據或文件的存儲;關於儲存的顧問服務;存儲空間出租;運輸;貨物的包裝和儲存。
 [540] 商標 Marca :

微盘

[210] 編號 N.º : N/110354
 [220] 申請日 Data de pedido : 2016/03/29
 [730] 申請人 Requerente : 騰訊控股有限公司
 TENCENT HOLDINGS LIMITED
 地址 Endereço : 開曼群島大開曼KY1-1111郵政信箱2681號哈金斯道克里基特廣場
 Cricket Square, Hutchins Drive, P.O. Box 2681, Grand Cayman KY1-1111 Cayman Islands
 國籍 Nacionalidade : 開曼群島 Caimanesa
 活動 Actividade : 商業 comercial
 [511] 類別 Classe : 41
 [511] 服務 Serviços : 互動娛樂;在流動電訊網絡或互聯網上分享照片和影片;線上娛樂服務;網路遊戲;在流動電訊網絡或互聯網上提供音樂(不可下載的);線上電子書籍及雜誌之出版;電子遊藝場;提供關於休閒方面之資訊;書刊之出版;書籍出版;雜誌之出版;雜誌之發行;書刊出版及發行之查詢;雜誌之查詢;提供有關休閒娛樂之資訊;電動玩具遊樂場;動物園;休閒牧場;遊樂園;提供電腦及網路設備供人上網之服務;網路咖啡廳;舉辦娛樂競賽;影片之製作;影片之發行;唱片之製作;電視節目製作;電動玩具租賃;在網際網絡上舉辦講座、會議及研討會;為遊戲娛樂目的在網際網絡上籌備比賽;書刊之編輯。
 [540] 商標 Marca :

微盘

[210] 編號 N.º : N/110355
 [220] 申請日 Data de pedido : 2016/03/29

- [730] 申請人 Requerente : 騰訊控股有限公司
TENCENT HOLDINGS LIMITED
- 地址 Endereço : 開曼群島大開曼KY1-1111郵政信箱2681號哈金斯道克里基特廣場
Cricket Square, Hutchins Drive, P.O. Box 2681, Grand Cayman KY1-1111 Cayman Islands
- 國籍 Nacionalidade : 開曼群島 Caimanesa
- 活動 Actividade : 商業 comercial
- [511] 類別 Classe : 42
- [511] 服務 Serviços : 雲端計算機服務; 計算機服務; 提供內容傳遞網路系統 (CDN); 關於電子商務的計算機網絡服務; 計算機和電子數據存儲和檢索服務; 計算機數據庫的設計、集成和開發; 計算機安全和網絡安全服務; 數據安全服務; 為互聯網用戶提供安全認證服務; 提供移動應用加速服務和解決方案; 關於大數據的收集、分析、應用和大數據解決方案的諮詢和技術服務; 網絡服務器出租; 服務器上的數據管理; 網站設計、創作和託管; 計算機網絡上的電子內容的託管; 提供互聯網和電子通訊網絡的搜索引擎; 計算機硬件與軟件的設計和開發; 計算機網絡系統的監控和管理; 關於計算機軟件和信息技術的技術諮詢和支援; 電腦程式和資料的資料轉換; 內聯網和線上資料庫的開發; 科學技術服務和與之相關的研究與設計服務; 工業分析與研究。
- [540] 商標 Marca :

微盘

- [210] 編號 N.º : N/110356
- [220] 申請日 Data de pedido : 2016/03/29
- [730] 申請人 Requerente : 騰訊控股有限公司
TENCENT HOLDINGS LIMITED
- 地址 Endereço : 開曼群島大開曼KY1-1111郵政信箱2681號哈金斯道克里基特廣場
Cricket Square, Hutchins Drive, P.O. Box 2681, Grand Cayman KY1-1111 Cayman Islands
- 國籍 Nacionalidade : 開曼群島 Caimanesa
- 活動 Actividade : 商業 comercial
- [511] 類別 Classe : 45
- [511] 服務 Serviços : 交友、介紹和社交網絡服務; 提供關於線上交友、個人介紹和社交網絡的訊息; 為他人提供個人及社交網絡服務; 個人介紹代理; 社交護送 (陪伴); 電腦軟件許可; 網上認證代理; 互聯網認證服務; 法律服務; 為保護財產和人身安全的服務。
- [540] 商標 Marca :

微盘

- [210] 編號 N.º : N/110357
- [220] 申請日 Data de pedido : 2016/03/29
- [730] 申請人 Requerente : 騰訊控股有限公司
TENCENT HOLDINGS LIMITED
- 地址 Endereço : 開曼群島大開曼KY1-1111郵政信箱2681號哈金斯道克里基特廣場
Cricket Square, Hutchins Drive, P.O. Box 2681, Grand Cayman KY1-1111 Cayman Islands
- 國籍 Nacionalidade : 開曼群島 Caimanesa
- 活動 Actividade : 商業 comercial

- [511] 類別 Classe : 9
- [511] 產品 Produtos : 通信和網絡軟件；計算機軟件（可下載）；數據存儲和數據庫管理軟件；用於連接到數據庫和全球通信網絡的計算機軟件和電信設備；用於數字認證的計算機軟件和計算機程序；用於移動應用加速方案的計算機軟件和計算機程序；用於收集和管理大數據的計算機軟件和計算機程序；應用程式、數據庫、網絡服務器；用於輸入、輸出、存儲及/或處理數據的設備；用於網上電子內容託管的計算機軟件；用於網絡安全的計算機軟件；內容傳遞網絡系統（CDN）；用於數據轉換、索引、轉換、存儲、檢索、發送和管理的計算機硬件和軟件；用於監視電信網絡和數據通信網絡的裝置和設備；電腦遊戲軟件裝置；用於資源規劃的計算機軟件；電子出版物（可下載）；互聯網和網絡應用軟件；用於進入、瀏覽和搜索在線數據庫的計算機程式；用於記錄、處理、接收、重放、傳送、修改、壓縮、解壓、廣播、合併及/或增強聲音、圖像、圖形和數據的設備和裝置；計算機固件；提供多台計算機和計算機網絡間的無線通信的計算機硬件和計算機軟件；數字通信系統；網絡接口設備；計算機鍵盤；計算機滑鼠；錄有電腦程式之光碟；電子字典；數碼影音光碟；流動手提電話；金融咭；信用咭；電腦程式；電腦硬體；網絡儲存設備；網路硬體設備；網路通訊設備。
- [540] 商標 Marca :

weipan

- [210] 編號 N.º : N/110358
- [220] 申請日 Data de pedido : 2016/03/29
- [730] 申請人 Requerente : 騰訊控股有限公司
TENCENT HOLDINGS LIMITED
- 地址 Endereço : 開曼群島大開曼KY1-1111郵政信箱2681號哈金斯道克里基特廣場
Cricket Square, Hutchins Drive, P.O. Box 2681, Grand Cayman KY1-1111 Cayman Islands
- 國籍 Nacionalidade : 開曼群島 Caimanesa
- 活動 Actividade : 商業 comercial
- [511] 類別 Classe : 16
- [511] 產品 Produtos : 相簿；廣告及宣傳物料；小冊子；包裝用紙袋或塑膠袋；文具盒（文具）；日曆；卡片；目錄冊；電腦軟件說明書及印刷品；繪畫儀器；繪畫材料；文件夾（辦公用品）；地圖；雜誌（期刊）；手冊；新聞刊物；報紙廣告；筆記本；期刊；印刷品；印刷出版物；文具；書寫材料；不屬別類的紙、紙板及其製品；裝訂用品；照片；文具或家庭用黏合劑；美術用品；畫筆；打字機和辦公用品（傢俱除外）；教育或教學用品（儀器除外）；包裝用塑料物品（不屬別類的）；印刷鉛字；印版。
- [540] 商標 Marca :

weipan

- [210] 編號 N.º : N/110359
- [220] 申請日 Data de pedido : 2016/03/29
- [730] 申請人 Requerente : 騰訊控股有限公司
TENCENT HOLDINGS LIMITED
- 地址 Endereço : 開曼群島大開曼KY1-1111郵政信箱2681號哈金斯道克里基特廣場
Cricket Square, Hutchins Drive, P.O. Box 2681, Grand Cayman KY1-1111 Cayman Islands
- 國籍 Nacionalidade : 開曼群島 Caimanesa
- 活動 Actividade : 商業 comercial
- [511] 類別 Classe : 35

[511] 服務 Serviços : 商業諮詢和管理服務; 在線管理商業戶口(替他人); 企業資源規劃; 辦公事務; 在線業務和商業信息服務; 商業訊息的編入和管理; 數據庫更新和管理; 數據處理、存儲、檢索和管理服務; 替他人推銷; 使客戶可以通過互聯網網站或電信網絡方便地查看和購買商品的零售服務(電子商務); 在線廣告; 網上推廣; 廣告; 出版宣傳刊物; 尋找贊助。

[540] 商標 Marca :

weipan

[210] 編號 N.º : N/110360

[220] 申請日 Data de pedido : 2016/03/29

[730] 申請人 Requerente : 騰訊控股有限公司

TENCENT HOLDINGS LIMITED

地址 Endereço : 開曼群島大開曼KY1-1111郵政信箱2681號哈金斯道克里基特廣場

Cricket Square, Hutchins Drive, P.O. Box 2681, Grand Cayman KY1-1111 Cayman Islands

國籍 Nacionalidade : 開曼群島 Caimanesa

活動 Actividade : 商業 comercial

[511] 類別 Classe : 36

[511] 服務 Serviços : 電子繳費服務; 電子帳單和繳費服務; 電子轉帳; 通過全球性的通信網絡繳費服務; 提供安全的通過全球性的通信網絡進行的金融交易, 包括電子現金交易、電子信用咭交易、電子借記咭交易、電子支票交易、電子繳付帳單; 網上自動繳費服務; 電子支付咭服務; 金融管理服務; 提供網上金融管理服務; 儲值咭的發行; 財務諮詢服務; 安排金融貸款; 保險; 金融; 貨幣事務; 不動產事務。

[540] 商標 Marca :

weipan

[210] 編號 N.º : N/110361

[220] 申請日 Data de pedido : 2016/03/29

[730] 申請人 Requerente : 騰訊控股有限公司

TENCENT HOLDINGS LIMITED

地址 Endereço : 開曼群島大開曼KY1-1111郵政信箱2681號哈金斯道克里基特廣場

Cricket Square, Hutchins Drive, P.O. Box 2681, Grand Cayman KY1-1111 Cayman Islands

國籍 Nacionalidade : 開曼群島 Caimanesa

活動 Actividade : 商業 comercial

[511] 類別 Classe : 38

[511] 服務 Serviços : 關於使用數據庫的通訊服務; 以計算機傳輸文本、電子文檔、數據庫、圖形和視聽資料; 關於數據存儲和檢索的電訊服務; 以電子方式傳遞數據; 關於移動應用加速方案的電訊服務; 中央數據庫服務器訪問時間出租; 提供電子公告板訪問時間; 提供網絡平台和門戶網站; 計算機終端通訊; 提供網上聊天室; 線上安全交易服務的傳輸; 電訊。

[540] 商標 Marca :

weipan

- [210] 編號 N.º : N/110362
- [220] 申請日 Data de pedido : 2016/03/29
- [730] 申請人 Requerente : 騰訊控股有限公司
TENCENT HOLDINGS LIMITED
- 地址 Endereço : 開曼群島大開曼KY1-1111郵政信箱2681號哈金斯道克里基特廣場
Cricket Square, Hutchins Drive, P.O. Box 2681, Grand Cayman KY1-1111 Cayman Islands
- 國籍 Nacionalidade : 開曼群島 Caimanesa
- 活動 Actividade : 商業 comercial
- [511] 類別 Classe : 39
- [511] 服務 Serviços : 電子數據或文件的存儲;關於儲存的顧問服務;存儲空間出租;運輸;貨物的包裝和儲存。
- [540] 商標 Marca :

weipan

- [210] 編號 N.º : N/110363
- [220] 申請日 Data de pedido : 2016/03/29
- [730] 申請人 Requerente : 騰訊控股有限公司
TENCENT HOLDINGS LIMITED
- 地址 Endereço : 開曼群島大開曼KY1-1111郵政信箱2681號哈金斯道克里基特廣場
Cricket Square, Hutchins Drive, P.O. Box 2681, Grand Cayman KY1-1111 Cayman Islands
- 國籍 Nacionalidade : 開曼群島 Caimanesa
- 活動 Actividade : 商業 comercial
- [511] 類別 Classe : 41
- [511] 服務 Serviços : 互動娛樂;在流動電訊網絡或互聯網上分享照片和影片;線上娛樂服務;網路遊戲;在流動電訊網絡或互聯網上提供音樂(不可下載的);線上電子書籍及雜誌之出版;電子遊藝場;提供關於休閒方面之資訊;書刊之出版;書籍出版;雜誌之出版;雜誌之發行;書刊出版及發行之查詢;雜誌之查詢;提供有關休閒娛樂之資訊;電動玩具遊樂場;動物園;休閒牧場;遊樂園;提供電腦及網路設備供人上網之服務;網路咖啡廳;舉辦娛樂競賽;影片之製作;影片之發行;唱片之製作;電視節目製作;電動玩具租賃;在網際網絡上舉辦講座、會議及研討會;為遊戲娛樂目的在網際網絡上籌備比賽;書刊之編輯。
- [540] 商標 Marca :

weipan

- [210] 編號 N.º : N/110364
- [220] 申請日 Data de pedido : 2016/03/29
- [730] 申請人 Requerente : 騰訊控股有限公司
TENCENT HOLDINGS LIMITED
- 地址 Endereço : 開曼群島大開曼KY1-1111郵政信箱2681號哈金斯道克里基特廣場
Cricket Square, Hutchins Drive, P.O. Box 2681, Grand Cayman KY1-1111 Cayman Islands
- 國籍 Nacionalidade : 開曼群島 Caimanesa
- 活動 Actividade : 商業 comercial
- [511] 類別 Classe : 42
- [511] 服務 Serviços : 雲端計算機服務;計算機服務;提供內容傳遞網路系統(CDN);關於電子商務的計算機網絡服務;計算機和電子數據存儲和檢索服務;計算機數據庫的設計、集成和開發;計算機安全和

網絡安全服務；數據安全服務；為互聯網用戶提供安全認證服務；提供移動應用加速服務和解決方案；關於大數據的收集、分析、應用和大數據解決方案的諮詢和技術服務；網絡服務器出租；服務器上的數據管理；網站設計、創作和託管；計算機網絡上的電子內容的託管；提供互聯網和電子通訊網絡的搜索引擎；計算機硬件與軟件的設計和開發；計算機網絡系統的監控和管理；關於計算機軟件和信息技術的技術諮詢和支援；電腦程式和資料的資料轉換；內聯網和線上資料庫的開發；科學技術服務和與之相關的研究與設計服務；工業分析與研究。

[540] 商標 Marca :

weipan

[210] 編號 N.º : N/110365
 [220] 申請日 Data de pedido : 2016/03/29
 [730] 申請人 Requerente : 騰訊控股有限公司
 TENCENT HOLDINGS LIMITED
 地址 Endereço : 開曼群島大開曼KY1-1111郵政信箱2681號哈金斯道克里基特廣場
 Cricket Square, Hutchins Drive, P.O. Box 2681, Grand Cayman KY1-1111 Cayman Islands
 國籍 Nacionalidade : 開曼群島 Caimanesa
 活動 Actividade : 商業 comercial
 [511] 類別 Classe : 45
 [511] 服務 Serviços : 交友、介紹和社交網絡服務；提供關於線上交友、個人介紹和社交網絡的訊息；為他人提供個人及社交網絡服務；個人介紹代理；社交護送（陪伴）；電腦軟件許可；網上認證代理；互聯網認證服務；法律服務；為保護財產和人身安全的服務。

[540] 商標 Marca :

weipan

[210] 編號 N.º : N/110366
 [220] 申請日 Data de pedido : 2016/03/29
 [730] 申請人 Requerente : 樂視控股（北京）有限公司
 LE SHI HOLDINGS (BEIJING) LIMITED
 地址 Endereço : 中國北京市朝陽區姚家園路105號3號樓10層1102
 Room 1102, 10/F, Building 3, No.105 Yaojiayuan Road, Chaoyang District, Beijing, China
 國籍 Nacionalidade : 中國 Chinesa
 活動 Actividade : 商業 comercial
 [511] 類別 Classe : 9
 [511] 產品 Produtos : 計算機外圍設備；計步器；電子公告牌；智能手機；測量裝置；運載工具用測速儀；非醫用診斷設備；電源材料（電纜、電纜）；芯片（集成電路）；變壓器；低壓電源；遠距離點火用電子點火裝置；安全頭盔；電子防盜裝置；電鎖；電池充電器；視頻顯示屏；遙控裝置；眼鏡；體育用護目鏡；自拍杆（手持單腳架）；照相機；耳機；電視機；揚聲器音箱；已錄製的計算機操作程序；可下載的計算機應用軟件；智能手機用殼；調制解調器；機頂盒；平板電腦；鼠標墊；智能咕（集成電路咕）；計算機遊戲軟件；已編碼鑰匙咕；運載工具用導航儀器（隨載計算機）；電視攝像機；便攜式媒體播放器；放影設備；插頭、插座和其他接觸器（電連接）；USB閃存盤；電池；已曝光的電影膠片；手機鏈；網絡通訊設備；計算機；衛星導航儀器；電子出版物（可下載）；振動膜（音響）；可下載的影像文件；攝像頭；路由器；移動電源（可充電電池）；計算機存儲裝置；發射機（電信）；微型投影儀；計算機程序（可下載軟件）；手機；手提電話；可視電話；智能眼鏡

(數據處理); 智能手錶 (數據處理); 穿戴式行動追踪器; 智能手機用套; 手機屏幕專用保護膜; 連線手環 (測量儀器); 立體視鏡。

[540] 商標 Marca :

Leme

[210] 編號 N.º : N/110367

[220] 申請日 Data de pedido : 2016/03/29

[730] 申請人 Requerente : 樂視控股 (北京) 有限公司

LE SHI HOLDINGS (BEIJING) LIMITED

地址 Endereço : 中國北京市朝陽區姚家園路105號3號樓10層1102

Room 1102, 10/F, Building 3, No.105 Yaojiayuan Road, Chaoyang District, Beijing, China

國籍 Nacionalidade : 中國 Chinesa

活動 Actividade : 商業 comercial

[511] 類別 Classe : 28

[511] 產品 Produtos : 遊戲機; 遊戲機控制器; 玩具; 運動用球; 紙牌; 滑雪板; 鍛煉身體器械; 競技手套; 遊戲器具; 釣具; 雪鞋; 抽獎用刮刮咭; 視頻遊戲機; 輪滑鞋; 鍛煉用固定自行車; 兒童遊戲用踏板車 (玩具); 玩具槍。

[540] 商標 Marca :

Leme

[210] 編號 N.º : N/110368

[220] 申請日 Data de pedido : 2016/03/29

[730] 申請人 Requerente : 樂視控股 (北京) 有限公司

LE SHI HOLDINGS (BEIJING) LIMITED

地址 Endereço : 中國北京市朝陽區姚家園路105號3號樓10層1102

Room 1102, 10/F, Building 3, No.105 Yaojiayuan Road, Chaoyang District, Beijing, China

國籍 Nacionalidade : 中國 Chinesa

活動 Actividade : 商業 comercial

[511] 類別 Classe : 9

[511] 產品 Produtos : 計算機外圍設備; 計步器; 電子公告牌; 智能手機; 測量裝置; 運載工具用測速儀; 非醫用診斷設備; 電源材料 (電綫、電纜); 芯片 (集成電路); 變壓器; 低壓電源; 遠距離點火用電子點火裝置; 安全頭盔; 電子防盜裝置; 電鎖; 電池充電器; 視頻顯示屏; 遙控裝置; 眼鏡; 體育用護目鏡; 自拍杆 (手持單腳架); 照相機; 耳機; 電視機; 揚聲器音響; 已錄製的計算機操作程序; 可下載的計算機應用軟件; 智能手機用殼; 調制解調器; 機頂盒; 平板電腦; 鼠標墊; 智能咭 (集成電路咭); 計算機遊戲軟件; 已編碼鑰匙咭; 運載工具用導航儀器 (隨載計算機); 電視攝像機; 便攜式媒體播放器; 放影設備; 插頭、插座和其他接觸器 (電連接); USB閃存盤; 電池; 已曝光的電影膠片; 手機鏈; 網絡通訊設備; 計算機; 衛星導航儀器; 電子出版物 (可下載); 振動膜 (音響); 可下載的影像文件; 攝像頭; 路由器; 移動電源 (可充電電池); 計算機存儲裝置; 發射機 (電信); 微型投影儀; 計算機程序 (可下載軟件); 手機; 手提電話; 可視電話; 智能眼鏡 (數據處理); 智能手錶 (數據處理); 穿戴式行動追踪器; 智能手機用套; 手機屏幕專用保護膜; 連線手環 (測量儀器); 立體視鏡。

[540] 商標 Marca :

LeMobile

[210] 編號 N.º : N/110369

[220] 申請日 Data de pedido : 2016/03/29

[730] 申請人 Requerente : 樂視控股(北京)有限公司

LE SHI HOLDINGS (BEIJING) LIMITED

地址 Endereço :

中國北京市朝陽區姚家園路105號3號樓10層1102

Room 1102, 10/F, Building 3, No.105 Yaojiayuan Road, Chaoyang District, Beijing, China

國籍 Nacionalidade : 中國 Chinesa

活動 Actividade : 商業 comercial

[511] 類別 Classe : 37

[511] 服務 Serviços : 車輛清洗;機械安裝、保養和修理;噴塗服務;橡膠輪胎修補;電器設備的安裝和修理;計算機硬件安裝、維護和修理;運載工具(車輛)保養服務;照明設備的安裝和修理;汽車保養和修理;車輛服務站(充電和保養)。

[540] 商標 Marca :

LeMobile

[210] 編號 N.º : N/110370

[220] 申請日 Data de pedido : 2016/03/29

[730] 申請人 Requerente : 樂視控股(北京)有限公司

LE SHI HOLDINGS (BEIJING) LIMITED

地址 Endereço :

中國北京市朝陽區姚家園路105號3號樓10層1102

Room 1102, 10/F, Building 3, No.105 Yaojiayuan Road, Chaoyang District, Beijing, China

國籍 Nacionalidade : 中國 Chinesa

活動 Actividade : 商業 comercial

[511] 類別 Classe : 38

[511] 服務 Serviços : 電視播放;無線廣播;信息傳送;計算機輔助信息和圖像傳送;光纖通訊;電子公告牌服務(通訊服務);提供與全球計算機網絡的電訊聯接服務;提供在綫論壇;提供數據庫接入服務;互聯網視頻播放。

[540] 商標 Marca :

LeMobile

[210] 編號 N.º : N/110371

[220] 申請日 Data de pedido : 2016/03/29

[730] 申請人 Requerente : 樂視控股(北京)有限公司

LE SHI HOLDINGS (BEIJING) LIMITED

地址 Endereço :

中國北京市朝陽區姚家園路105號3號樓10層1102

Room 1102, 10/F, Building 3, No.105 Yaojiayuan Road, Chaoyang District, Beijing, China

國籍 Nacionalidade : 中國 Chinesa

活動 Actividade : 商業 comercial

- [511] 類別 Classe : 7
 [511] 產品 Produtos : 電動製飲料機；廚房用電動機械；家用電動榨水果機；真空吸塵器；洗衣機；乾洗機；電控拉窗簾裝置；電動捲門機；汽水製造設備；釀造機器。
 [540] 商標 Marca :

LeEco

- [210] 編號 N.º : N/110372
 [220] 申請日 Data de pedido : 2016/03/29
 [730] 申請人 Requerente : 樂視控股(北京)有限公司
 LE SHI HOLDINGS (BEIJING) LIMITED
 地址 Endereço : 中國北京市朝陽區姚家園路105號3號樓10層1102
 Room 1102, 10/F, Building 3, No.105 Yaojiayuan Road, Chaoyang District, Beijing, China
 國籍 Nacionalidade : 中國 Chinesa
 活動 Actividade : 商業 comercial
 [511] 類別 Classe : 9
 [511] 產品 Produtos : 計算機外圍設備；計步器；電子公告牌；智能手機；測量裝置；運載工具用測速儀；非醫用診斷設備；電源材料(電綫、電纜)；芯片(集成電路)；變壓器；低壓電源；遠距離點火用電子點火裝置；安全頭盔；電子防盜裝置；電鎖；電池充電器；視頻顯示屏；遙控裝置；眼鏡；體育用護目鏡；自拍杆(手持單腳架)；照相機；耳機；電視機；揚聲器音箱；已錄製的計算機操作程序；可下載的計算機應用軟件；智能手機用殼；調制解調器；機頂盒；平板電腦；鼠標墊；智能咕(集成電路咕)；計算機遊戲軟件；已編碼鑰匙咕；運載工具用導航儀器(隨載計算機)；電視攝像機；便攜式媒體播放器；放影設備；插頭、插座和其他接觸器(電連接)；USB閃存盤；電池；已曝光的電影膠片；手機鏈；網絡通訊設備；計算機；衛星導航儀器；電子出版物(可下載)；振動膜(音響)；可下載的影像文件；攝像頭；路由器；移動電源(可充電電池)；計算機存儲裝置；發射機(電信)；微型投影儀；計算機程序(可下載軟件)；手機；手提電話；可視電話；智能眼鏡(數據處理)；智能手錶(數據處理)；穿戴式行動追蹤器；智能手機用套；手機屏幕專用保護膜；連綫手環(測量儀器)；立體視鏡。
 [540] 商標 Marca :

LeEco

- [210] 編號 N.º : N/110373
 [220] 申請日 Data de pedido : 2016/03/29
 [730] 申請人 Requerente : 樂視控股(北京)有限公司
 LE SHI HOLDINGS (BEIJING) LIMITED
 地址 Endereço : 中國北京市朝陽區姚家園路105號3號樓10層1102
 Room 1102, 10/F, Building 3, No.105 Yaojiayuan Road, Chaoyang District, Beijing, China
 國籍 Nacionalidade : 中國 Chinesa
 活動 Actividade : 商業 comercial
 [511] 類別 Classe : 11
 [511] 產品 Produtos : 燈；運載工具用燈；烹調用裝置和設備；冰櫃；冰箱；空氣調節設備；浴霸；太陽能熱水器；便攜式取暖器；飲水機。

[540] 商標 Marca :

LeEco

[210] 編號 N.º : N/110374
[220] 申請日 Data de pedido : 2016/03/29
[730] 申請人 Requerente : 樂視控股(北京)有限公司
LE SHI HOLDINGS (BEIJING) LIMITED
地址 Endereço : 中國北京市朝陽區姚家園路105號3號樓10層1102
Room 1102, 10/F, Building 3, No.105 Yaojiayuan Road, Chaoyang District, Beijing, China
國籍 Nacionalidade : 中國 Chinesa
活動 Actividade : 商業 comercial
[511] 類別 Classe : 12
[511] 產品 Produtos : 小型機動車; 電動運載工具; 跑車; 陸、空、水或鐵路用機動運載工具; 摩托車; 自行車; 三輪腳踏車; 嬰兒車; 運載工具用輪胎; 運載工具內裝飾品; 遙控運載工具(非玩具); 陸地車輛引擎; 汽車車輪轂; 後視鏡; 兒童安全座(運載工具用); 空中運載工具; 自行車用方向指示器; 腳踏車用語音提醒裝置; 運載工具用方向盤。

[540] 商標 Marca :

LeEco

[210] 編號 N.º : N/110375
[220] 申請日 Data de pedido : 2016/03/29
[730] 申請人 Requerente : 樂視控股(北京)有限公司
LE SHI HOLDINGS (BEIJING) LIMITED
地址 Endereço : 中國北京市朝陽區姚家園路105號3號樓10層1102
Room 1102, 10/F, Building 3, No.105 Yaojiayuan Road, Chaoyang District, Beijing, China
國籍 Nacionalidade : 中國 Chinesa
活動 Actividade : 商業 comercial
[511] 類別 Classe : 14
[511] 產品 Produtos : 語言報時鐘; 貴重金屬盒; 貴重金屬藝術品; 電子鐘錶; 手錶; 錶鏈; 測時儀器; 精密計時器; 計時器(手錶); 手鐲(首飾); 貴重金屬製手機鏈。

[540] 商標 Marca :

LeEco

[210] 編號 N.º : N/110376
[220] 申請日 Data de pedido : 2016/03/29
[730] 申請人 Requerente : 樂視控股(北京)有限公司
LE SHI HOLDINGS (BEIJING) LIMITED
地址 Endereço : 中國北京市朝陽區姚家園路105號3號樓10層1102
Room 1102, 10/F, Building 3, No.105 Yaojiayuan Road, Chaoyang District, Beijing, China

- 國籍 Nacionalidade : 中國 Chinesa
 活動 Actividade : 商業 comercial
 [511] 類別 Classe : 16
 [511] 產品 Produtos : 紙; 紙巾; 印刷品; 印刷出版物; 新聞刊物; 照相架; 包裝用塑料膜; 文具; 書寫材料; 筆記本; 印章(印); 圖畫。
 [540] 商標 Marca :

LeEco

- [210] 編號 N.º : N/110377
 [220] 申請日 Data de pedido : 2016/03/29
 [730] 申請人 Requerente : 樂視控股(北京)有限公司
 LE SHI HOLDINGS (BEIJING) LIMITED
 地址 Endereço : 中國北京市朝陽區姚家園路105號3號樓10層1102
 Room 1102, 10/F, Building 3, No.105 Yaojiayuan Road, Chaoyang District, Beijing, China
 國籍 Nacionalidade : 中國 Chinesa
 活動 Actividade : 商業 comercial
 [511] 類別 Classe : 18
 [511] 產品 Produtos : 背包; 手提包; 錢包(錢夾); 傘; 手杖; 手機皮革包; 家具用皮裝飾; 嬰兒背帶; 信用咭包; 購物袋。
 [540] 商標 Marca :

LeEco

- [210] 編號 N.º : N/110378
 [220] 申請日 Data de pedido : 2016/03/29
 [730] 申請人 Requerente : 樂視控股(北京)有限公司
 LE SHI HOLDINGS (BEIJING) LIMITED
 地址 Endereço : 中國北京市朝陽區姚家園路105號3號樓10層1102
 Room 1102, 10/F, Building 3, No.105 Yaojiayuan Road, Chaoyang District, Beijing, China
 國籍 Nacionalidade : 中國 Chinesa
 活動 Actividade : 商業 comercial
 [511] 類別 Classe : 25
 [511] 產品 Produtos : 服裝; 騎自行車服裝; 童裝; 防水服; 鞋; 帽; 襪; 手套(服裝); 圍巾; 腰帶; 睡眠用眼罩; 鞋用防滑配件; T恤。
 [540] 商標 Marca :

LeEco

- [210] 編號 N.º : N/110379
 [220] 申請日 Data de pedido : 2016/03/29
 [730] 申請人 Requerente : 樂視控股(北京)有限公司
 LE SHI HOLDINGS (BEIJING) LIMITED

地址 Endereço : 中國北京市朝陽區姚家園路105號3號樓10層1102
Room 1102, 10/F, Building 3, No.105 Yaojiayuan Road, Chaoyang District, Beijing, China

國籍 Nacionalidade : 中國 Chinesa

活動 Actividade : 商業 comercial

[511] 類別 Classe : 28

[511] 產品 Produtos : 遊戲機; 遊戲機控制器; 玩具; 運動用球; 紙牌; 滑雪板; 鍛煉身體器械; 競技手套; 遊戲器具; 釣具; 雪鞋; 抽獎用刮刮咭; 視頻遊戲機; 輪滑鞋; 鍛煉用固定自行車; 兒童遊戲用踏板車(玩具); 玩具槍。

[540] 商標 Marca :

LeEco

[210] 編號 N.º : N/110380

[220] 申請日 Data de pedido : 2016/03/29

[730] 申請人 Requerente : 樂視控股(北京)有限公司
LE SHI HOLDINGS (BEIJING) LIMITED

地址 Endereço : 中國北京市朝陽區姚家園路105號3號樓10層1102
Room 1102, 10/F, Building 3, No.105 Yaojiayuan Road, Chaoyang District, Beijing, China

國籍 Nacionalidade : 中國 Chinesa

活動 Actividade : 商業 comercial

[511] 類別 Classe : 29

[511] 產品 Produtos : 肉; 水果蜜餞; 腌製蔬菜; 蛋; 牛奶; 食用油; 食用果凍; 精製堅果仁; 乾食用菌; 豆腐製品; 食用海藻提取物; 魚製食品; 水果罐頭; 蔬菜色拉; 以果蔬為主的零食小吃。

[540] 商標 Marca :

LeEco

[210] 編號 N.º : N/110381

[220] 申請日 Data de pedido : 2016/03/29

[730] 申請人 Requerente : 樂視控股(北京)有限公司
LE SHI HOLDINGS (BEIJING) LIMITED

地址 Endereço : 中國北京市朝陽區姚家園路105號3號樓10層1102
Room 1102, 10/F, Building 3, No.105 Yaojiayuan Road, Chaoyang District, Beijing, China

國籍 Nacionalidade : 中國 Chinesa

活動 Actividade : 商業 comercial

[511] 類別 Classe : 30

[511] 產品 Produtos : 咖啡飲料; 茶飲料; 糖; 蜂蜜; 穀類製品; 人食用的去殼穀物; 豆粉; 穀粉製食品; 食鹽; 以穀物為主的零食小吃; 冰淇淋; 醬油; 穀類製品; 調味料; 酵母; 食用芳香劑; 食用預製穀蛋白。

[540] 商標 Marca :

LeEco

- [210] 編號 N.º : N/110382
- [220] 申請日 Data de pedido : 2016/03/29
- [730] 申請人 Requerente : 樂視控股(北京)有限公司
LE SHI HOLDINGS (BEIJING) LIMITED
- 地址 Endereço : 中國北京市朝陽區姚家園路105號3號樓10層1102
Room 1102, 10/F, Building 3, No.105 Yaojiayuan Road, Chaoyang District, Beijing, China
- 國籍 Nacionalidade : 中國 Chinesa
- 活動 Actividade : 商業 comercial
- [511] 類別 Classe : 31
- [511] 產品 Produtos : 穀(穀類); 未加工的稻; 自然花; 活動物; 新鮮水果; 新鮮蔬菜; 鮮食用菌; 人或動物食用海藻; 飼料; 釀酒麥芽。
- [540] 商標 Marca :

LeEco

- [210] 編號 N.º : N/110383
- [220] 申請日 Data de pedido : 2016/03/29
- [730] 申請人 Requerente : 樂視控股(北京)有限公司
LE SHI HOLDINGS (BEIJING) LIMITED
- 地址 Endereço : 中國北京市朝陽區姚家園路105號3號樓10層1102
Room 1102, 10/F, Building 3, No.105 Yaojiayuan Road, Chaoyang District, Beijing, China
- 國籍 Nacionalidade : 中國 Chinesa
- 活動 Actividade : 商業 comercial
- [511] 類別 Classe : 32
- [511] 產品 Produtos : 啤酒; 飲料製作配料; 無酒精果汁飲料; 礦泉水(飲料); 葡萄汁; 蔬菜汁(飲料); 可樂; 酸梅湯; 綠豆飲料; 乳酸飲料(果製品、非奶)。
- [540] 商標 Marca :

LeEco

- [210] 編號 N.º : N/110384
- [220] 申請日 Data de pedido : 2016/03/29
- [730] 申請人 Requerente : 樂視控股(北京)有限公司
LE SHI HOLDINGS (BEIJING) LIMITED
- 地址 Endereço : 中國北京市朝陽區姚家園路105號3號樓10層1102
Room 1102, 10/F, Building 3, No.105 Yaojiayuan Road, Chaoyang District, Beijing, China
- 國籍 Nacionalidade : 中國 Chinesa
- 活動 Actividade : 商業 comercial
- [511] 類別 Classe : 33
- [511] 產品 Produtos : 果酒(含酒精); 蒸餾提取物(利口酒和烈酒); 葡萄酒; 蜂蜜酒; 酒精飲料(啤酒除外); 汽酒; 清酒; 黃酒; 料酒; 燒酒。
- [540] 商標 Marca :

LeEco

- [210] 編號 N.º : N/110385
 [220] 申請日 Data de pedido : 2016/03/29
 [730] 申請人 Requerente : 樂視控股(北京)有限公司
 LE SHI HOLDINGS (BEIJING) LIMITED
 地址 Endereço : 中國北京市朝陽區姚家園路105號3號樓10層1102
 Room 1102, 10/F, Building 3, No.105 Yaojiayuan Road, Chaoyang District, Beijing, China
 國籍 Nacionalidade : 中國 Chinesa
 活動 Actividade : 商業 comercial
 [511] 類別 Classe : 35
 [511] 服務 Serviços : 廣告空間出租; 計算機網絡上的在綫廣告; 在通訊媒體上出租廣告時間; 廣告片製作; 替他人推銷; 進出口代理; 廣告; 替他人採購(替其他企業購買商品或服務); 計算機數據庫信息系統化; 為零售目的在通訊媒體上展示商品; 為商品和服務的買賣雙方提供在綫市場。
 [540] 商標 Marca :

LeEco

- [210] 編號 N.º : N/110386
 [220] 申請日 Data de pedido : 2016/03/29
 [730] 申請人 Requerente : 樂視控股(北京)有限公司
 LE SHI HOLDINGS (BEIJING) LIMITED
 地址 Endereço : 中國北京市朝陽區姚家園路105號3號樓10層1102
 Room 1102, 10/F, Building 3, No.105 Yaojiayuan Road, Chaoyang District, Beijing, China
 國籍 Nacionalidade : 中國 Chinesa
 活動 Actividade : 商業 comercial
 [511] 類別 Classe : 36
 [511] 服務 Serviços : 保險; 資本投資; 通過網站提供金融信息; 金融服務; 發行有價證券; 藝術品估價; 銀行; 經紀; 擔保; 募集慈善基金; 典當; 信托。
 [540] 商標 Marca :

LeEco

- [210] 編號 N.º : N/110387
 [220] 申請日 Data de pedido : 2016/03/29
 [730] 申請人 Requerente : 樂視控股(北京)有限公司
 LE SHI HOLDINGS (BEIJING) LIMITED
 地址 Endereço : 中國北京市朝陽區姚家園路105號3號樓10層1102
 Room 1102, 10/F, Building 3, No.105 Yaojiayuan Road, Chaoyang District, Beijing, China
 國籍 Nacionalidade : 中國 Chinesa
 活動 Actividade : 商業 comercial
 [511] 類別 Classe : 37
 [511] 服務 Serviços : 車輛清洗; 照相器材修理; 噴塗服務; 橡膠輪胎修補; 電器設備的安裝和修理; 計算機硬件安裝、維護和修理; 運載工具(車輛)保養服務; 照明設備的安裝和修理; 汽車保養和修理; 車輛服務站(充電和保養); 家具保養; 商品房建造。

[540] 商標 Marca :

LeEco

[210] 編號 N.º : N/110388

[220] 申請日 Data de pedido : 2016/03/29

[730] 申請人 Requerente : 樂視控股(北京)有限公司

LE SHI HOLDINGS (BEIJING) LIMITED

地址 Endereço : 中國北京市朝陽區姚家園路105號3號樓10層1102

Room 1102, 10/F, Building 3, No.105 Yaojiayuan Road, Chaoyang District, Beijing, China

國籍 Nacionalidade : 中國 Chinesa

活動 Actividade : 商業 comercial

[511] 類別 Classe : 38

[511] 服務 Serviços : 電視播放; 無線廣播; 信息傳送; 計算機輔助信息和圖像傳送; 光纖通訊; 電子公告牌服務(通訊服務); 提供與全球計算機網絡的電訊連接服務; 提供在線論壇; 提供數據庫接入服務; 互聯網視頻播放; 新聞社; 通訊社。

[540] 商標 Marca :

LeEco

[210] 編號 N.º : N/110389

[220] 申請日 Data de pedido : 2016/03/29

[730] 申請人 Requerente : 樂視控股(北京)有限公司

LE SHI HOLDINGS (BEIJING) LIMITED

地址 Endereço : 中國北京市朝陽區姚家園路105號3號樓10層1102

Room 1102, 10/F, Building 3, No.105 Yaojiayuan Road, Chaoyang District, Beijing, China

國籍 Nacionalidade : 中國 Chinesa

活動 Actividade : 商業 comercial

[511] 類別 Classe : 39

[511] 服務 Serviços : 運輸; 船隻出租; 汽車運輸; 導航; 汽車出租; 運載工具(車輛)租賃; 司機服務; 倉庫出租; 旅行陪伴; 快遞服務。

[540] 商標 Marca :

LeEco

[210] 編號 N.º : N/110390

[220] 申請日 Data de pedido : 2016/03/29

[730] 申請人 Requerente : 樂視控股(北京)有限公司

LE SHI HOLDINGS (BEIJING) LIMITED

地址 Endereço : 中國北京市朝陽區姚家園路105號3號樓10層1102

Room 1102, 10/F, Building 3, No.105 Yaojiayuan Road, Chaoyang District, Beijing, China

國籍 Nacionalidade : 中國 Chinesa

- 活動 Actividade : 商業 comercial
- [511] 類別 Classe : 41
- [511] 服務 Serviços : 組織教育或娛樂競賽; 提供在綫音樂 (非下載); 提供在綫錄像 (非下載); 提供在綫電子出版物 (非下載); 節目製作; 現場表演; 娛樂信息; 在計算機網絡上提供在綫遊戲; 為藝術家提供模特服務; 廣播和電視節目製作; 教育; 健身俱樂部 (健身和體能訓練); 經營彩票; 俱樂部服務 (娛樂或教育); 電視文娛節目; 在綫電子書籍和雜誌的出版。
- [540] 商標 Marca :

LeEco

- [210] 編號 N.º : N/110391
- [220] 申請日 Data de pedido : 2016/03/29
- [730] 申請人 Requerente : 樂視控股 (北京) 有限公司
LE SHI HOLDINGS (BEIJING) LIMITED
- 地址 Endereço : 中國北京市朝陽區姚家園路105號3號樓10層1102
Room 1102, 10/F, Building 3, No.105 Yaojiayuan Road, Chaoyang District, Beijing, China
- 國籍 Nacionalidade : 中國 Chinesa
- 活動 Actividade : 商業 comercial
- [511] 類別 Classe : 42
- [511] 服務 Serviços : 技術研究; 氣象信息; 工業品外觀設計; 室內裝飾設計; 計算機軟件設計; 計算機軟件出租; 把有形的數據或文件轉換成電子媒體; 托管計算機站 (網站); 提供互聯網搜索引擎; 雲計算。
- [540] 商標 Marca :

LeEco

- [210] 編號 N.º : N/110392
- [220] 申請日 Data de pedido : 2016/03/29
- [730] 申請人 Requerente : 樂視控股 (北京) 有限公司
LE SHI HOLDINGS (BEIJING) LIMITED
- 地址 Endereço : 中國北京市朝陽區姚家園路105號3號樓10層1102
Room 1102, 10/F, Building 3, No.105 Yaojiayuan Road, Chaoyang District, Beijing, China
- 國籍 Nacionalidade : 中國 Chinesa
- 活動 Actividade : 商業 comercial
- [511] 類別 Classe : 45
- [511] 服務 Serviços : 安全保衛諮詢; 社交陪伴; 服裝出租; 殯儀; 交友服務; 在綫社交網絡服務; 婚姻介紹; 家務服務; 知識產權許可; 版權管理。
- [540] 商標 Marca :

LeEco

- [210] 編號 N.º : N/110393
- [220] 申請日 Data de pedido : 2016/03/29

- [730] 申請人 Requerente : 樂視控股(北京)有限公司
LE SHI HOLDINGS (BEIJING) LIMITED
- 地址 Endereço : 中國北京市朝陽區姚家園路105號3號樓10層1102
Room 1102, 10/F, Building 3, No.105 Yaojiayuan Road, Chaoyang District, Beijing, China
- 國籍 Nacionalidade : 中國 Chinesa
- 活動 Actividade : 商業 comercial
- [511] 類別 Classe : 9
- [511] 產品 Produtos : 計算機外圍設備;計步器;電子公告牌;智能手機;測量裝置;運載工具用測速儀;非醫用診斷設備;電源材料(電綫、電纜);芯片(集成電路);變壓器;低壓電源;遠距離點火用電子點火裝置;安全頭盔;電子防盜裝置;電鎖;電池充電器;視頻顯示屏;遙控裝置;眼鏡;體育用護目鏡;自拍杆(手持單腳架);照相機;耳機;電視機;揚聲器音箱;已錄製的計算機操作程序;可下載的計算機應用軟件;智能手機用殼;調制解調器;機頂盒;平板電腦;鼠標墊;智能咭(集成電路咭);計算機遊戲軟件;已編碼鑰匙咭;運載工具用導航儀器(隨載計算機);電視攝像機;便攜式媒體播放器;放影設備;插頭、插座和其他接觸器(電連接);USB閃存盤;電池;已曝光的電影膠片;手機鏈;網絡通訊設備;計算機;衛星導航儀器;電子出版物(可下載);振動膜(音響);可下載的影像文件;攝像頭;路由器;移動電源(可充電電池);計算機存儲裝置;發射機(電信);微型投影儀;計算機程序(可下載軟件);手機;手提電話;可視電話;智能眼鏡(數據處理);智能手錶(數據處理);穿戴式行動追踪器;智能手機用套;手機屏幕專用保護膜;連綫手環(測量儀器);立體視鏡。
- [540] 商標 Marca :

乐视

- [210] 編號 N.º : N/110394
- [220] 申請日 Data de pedido : 2016/03/29
- [730] 申請人 Requerente : 樂視控股(北京)有限公司
LE SHI HOLDINGS (BEIJING) LIMITED
- 地址 Endereço : 中國北京市朝陽區姚家園路105號3號樓10層1102
Room 1102, 10/F, Building 3, No.105 Yaojiayuan Road, Chaoyang District, Beijing, China
- 國籍 Nacionalidade : 中國 Chinesa
- 活動 Actividade : 商業 comercial
- [511] 類別 Classe : 12
- [511] 產品 Produtos : 小型機動車;電動運載工具;跑車;陸、空、水或鐵路用機動運載工具;摩托車;自行車;三輪腳踏車;嬰兒車;運載工具用輪胎;運載工具內裝飾品;遙控運載工具(非玩具);陸地車輛引擎;汽車車輪轂;後視鏡;兒童安全座(運載工具用);空中運載工具;自行車用方向指示器;腳踏車用語音提醒裝置;運載工具用方向盤。
- [540] 商標 Marca :

乐视

- [210] 編號 N.º : N/110395
- [220] 申請日 Data de pedido : 2016/03/29
- [730] 申請人 Requerente : 樂視控股(北京)有限公司
LE SHI HOLDINGS (BEIJING) LIMITED

地址 Endereço : 中國北京市朝陽區姚家園路105號3號樓10層1102
 Room 1102, 10/F, Building 3, No.105 Yaojiayuan Road, Chaoyang District, Beijing, China

國籍 Nacionalidade : 中國 Chinesa

活動 Actividade : 商業 comercial

[511] 類別 Classe : 28

[511] 產品 Produtos : 遊戲機; 遊戲機控制器; 玩具; 運動用球; 紙牌; 滑雪板; 鍛煉身體器械; 競技手套; 遊戲器具; 釣具; 雪鞋; 抽獎用刮刮咭; 視頻遊戲機; 輪滑鞋; 鍛煉用固定自行車; 兒童遊戲用踏板車(玩具); 玩具槍。

[540] 商標 Marca :

乐视

[210] 編號 N.º : N/110396

[220] 申請日 Data de pedido : 2016/03/29

[730] 申請人 Requerente : 樂視控股(北京)有限公司
 LE SHI HOLDINGS (BEIJING) LIMITED

地址 Endereço : 中國北京市朝陽區姚家園路105號3號樓10層1102
 Room 1102, 10/F, Building 3, No.105 Yaojiayuan Road, Chaoyang District, Beijing, China

國籍 Nacionalidade : 中國 Chinesa

活動 Actividade : 商業 comercial

[511] 類別 Classe : 35

[511] 服務 Serviços : 藥品零售或批發服務; 計算機網絡上的在綫廣告; 在通訊媒體上出租廣告時間; 演員的商業管理; 替他人推銷; 進出口代理; 廣告; 為商品和服務的買賣雙方提供在綫市場; 計算機數據庫信息系統化; 為零售目的在通訊媒體上展示商品; 特許經營的商業管理。

[540] 商標 Marca :

乐视

[210] 編號 N.º : N/110397

[220] 申請日 Data de pedido : 2016/03/29

[730] 申請人 Requerente : 樂視控股(北京)有限公司
 LE SHI HOLDINGS (BEIJING) LIMITED

地址 Endereço : 中國北京市朝陽區姚家園路105號3號樓10層1102
 Room 1102, 10/F, Building 3, No.105 Yaojiayuan Road, Chaoyang District, Beijing, China

國籍 Nacionalidade : 中國 Chinesa

活動 Actividade : 商業 comercial

[511] 類別 Classe : 38

[511] 服務 Serviços : 電視播放; 無線廣播; 信息傳送; 計算機輔助信息和圖像傳送; 光纖通訊; 電子公告牌服務(通訊服務); 提供與全球計算機網絡的電訊聯接服務; 提供在綫論壇; 提供數據庫接入服務; 互聯網視頻播放; 新聞社; 通訊社。

[540] 商標 Marca :

乐视

- [210] 編號 N.º : N/110398
- [220] 申請日 Data de pedido : 2016/03/29
- [730] 申請人 Requerente : 樂視控股(北京)有限公司
LE SHI HOLDINGS (BEIJING) LIMITED
- 地址 Endereço : 中國北京市朝陽區姚家園路105號3號樓10層1102
Room 1102, 10/F, Building 3, No.105 Yaojiayuan Road, Chaoyang District, Beijing, China
- 國籍 Nacionalidade : 中國 Chinesa
- 活動 Actividade : 商業 comercial
- [511] 類別 Classe : 41
- [511] 服務 Serviços : 組織教育或娛樂競賽; 提供在綫音樂(非下載); 提供在綫錄像(非下載); 提供在綫電子出版物(非下載); 節目製作; 現場表演; 娛樂信息; 在計算機網絡上提供在綫遊戲; 為藝術家提供模特服務; 廣播和電視節目製作; 教育; 健身俱樂部(健身和體能訓練); 經營彩票; 俱樂部服務(娛樂或教育); 電視文娛節目; 在綫電子書籍和雜誌的出版。
- [540] 商標 Marca :

乐视

- [210] 編號 N.º : N/110399
- [220] 申請日 Data de pedido : 2016/03/29
- [730] 申請人 Requerente : 樂視控股(北京)有限公司
LE SHI HOLDINGS (BEIJING) LIMITED
- 地址 Endereço : 中國北京市朝陽區姚家園路105號3號樓10層1102
Room 1102, 10/F, Building 3, No.105 Yaojiayuan Road, Chaoyang District, Beijing, China
- 國籍 Nacionalidade : 中國 Chinesa
- 活動 Actividade : 商業 comercial
- [511] 類別 Classe : 42
- [511] 服務 Serviços : 技術研究; 遠程數據備份; 電子數據存儲; 室內裝飾設計; 計算機軟件設計; 計算機軟件出租; 把有形的數據或文件轉換成電子媒體; 托管計算機站(網站); 提供互聯網搜索引擎; 雲計算。
- [540] 商標 Marca :

乐视

- [210] 編號 N.º : N/110400
- [220] 申請日 Data de pedido : 2016/03/29
- [730] 申請人 Requerente : 樂視控股(北京)有限公司
LE SHI HOLDINGS (BEIJING) LIMITED
- 地址 Endereço : 中國北京市朝陽區姚家園路105號3號樓10層1102
Room 1102, 10/F, Building 3, No.105 Yaojiayuan Road, Chaoyang District, Beijing, China
- 國籍 Nacionalidade : 中國 Chinesa
- 活動 Actividade : 商業 comercial
- [511] 類別 Classe : 45
- [511] 服務 Serviços : 安全保衛諮詢; 社交陪伴; 服裝出租; 殯儀; 交友服務; 在綫社交網絡服務; 婚姻介紹; 家務服務; 知識產權許可; 版權管理。

[540] 商標 Marca :

乐视

- [210] 編號 N.º : N/110401
 [220] 申請日 Data de pedido : 2016/03/29
 [730] 申請人 Requerente : 樂視控股(北京)有限公司
 LE SHI HOLDINGS (BEIJING) LIMITED
 地址 Endereço : 中國北京市朝陽區姚家園路105號3號樓10層1102
 Room 1102, 10/F, Building 3, No.105 Yaojiayuan Road, Chaoyang District, Beijing, China
 國籍 Nacionalidade : 中國 Chinesa
 活動 Actividade : 商業 comercial
 [511] 類別 Classe : 9
 [511] 產品 Produtos : 計算機外圍設備;計步器;電子公告牌;智能手機;測量裝置;運載工具用測速儀;非醫用診斷設備;電源材料(電綫、電纜);芯片(集成電路);變壓器;低壓電源;遠距離點火用電子點火裝置;安全頭盔;電子防盜裝置;電鎖;電池充電器;視頻顯示屏;遙控裝置;眼鏡;體育用護目鏡;自拍杆(手持單腳架);照相機;耳機;電視機;揚聲器音箱;已錄製的計算機操作程序;可下載的計算機應用軟件;智能手機用殼;調制解調器;機頂盒;平板電腦;鼠標墊;智能咕(集成電路咕);計算機遊戲軟件;已編碼鑰匙咕;運載工具用導航儀器(隨載計算機);電視攝像機;便攜式媒體播放器;放影設備;插頭、插座和其他接觸器(電連接);USB閃存盤;電池;已曝光的電影膠片;手機鏈;網絡通訊設備;計算機;衛星導航儀器;電子出版物(可下載);振動膜(音響);可下載的影像文件;攝像頭;路由器;移動電源(可充電電池);計算機存儲裝置;發射機(電信);微型投影儀;計算機程序(可下載軟件);手機;手提電話;可視電話;智能眼鏡(數據處理);智能手錶(數據處理);穿戴式行動追蹤器;智能手機用套;手機屏幕專用保護膜;連綫手環(測量儀器);立體視鏡。

[540] 商標 Marca :

LeVR

- [210] 編號 N.º : N/110402
 [220] 申請日 Data de pedido : 2016/03/29
 [730] 申請人 Requerente : 樂視控股(北京)有限公司
 LE SHI HOLDINGS (BEIJING) LIMITED
 地址 Endereço : 中國北京市朝陽區姚家園路105號3號樓10層1102
 Room 1102, 10/F, Building 3, No.105 Yaojiayuan Road, Chaoyang District, Beijing, China
 國籍 Nacionalidade : 中國 Chinesa
 活動 Actividade : 商業 comercial
 [511] 類別 Classe : 28
 [511] 產品 Produtos : 遊戲機;遊戲機控制器;玩具;運動用球;紙牌;滑雪板;鍛煉身體器械;競技手套;遊戲器具;釣具;雪鞋;抽獎用刮刮咕;視頻遊戲機;輪滑鞋;鍛煉用固定自行車;兒童遊戲用踏板車(玩具);玩具槍。

[540] 商標 Marca :

LeVR

- [210] 編號 N.º : N/110403
- [220] 申請日 Data de pedido : 2016/03/29
- [730] 申請人 Requerente : 樂視網信息技術(北京)股份有限公司
LE SHI INTERNET INFORMATION & TECHNOLOGY (BEIJING) CORPORATION
- 地址 Endereço : 中國北京市海澱區學院南路68號19號樓六層6184號房間
Room 6184, 6th Floor, Building 19 No.68 Xueyuan South Rd, Haidian District, Beijing, People's Republic of China
- 國籍 Nacionalidade : 中國 Chinesa
- 活動 Actividade : 商業 comercial
- [511] 類別 Classe : 9
- [511] 產品 Produtos : 計算機外圍設備;計步器;電子公告牌;智能手機;測量裝置;運載工具用測速儀;非醫用診斷設備;電源材料(電綫、電纜);芯片(集成電路);變壓器;低壓電源;遠距離點火用電子點火裝置;安全頭盔;電子防盜裝置;電鎖;電池充電器;視頻顯示屏;遙控裝置;眼鏡;體育用護目鏡;自拍杆(手持單腳架);照相機;耳機;電視機;揚聲器音箱;已錄製的計算機操作程序;可下載的計算機應用軟件;智能手機用殼;調制解調器;機頂盒;平板電腦;鼠標墊;智能咭(集成電路咭);計算機遊戲軟件;已編碼鑰匙咭;運載工具用導航儀器(隨載計算機);電視攝像機;便攜式媒體播放器;放影設備;插頭、插座和其他接觸器(電連接);USB閃存盤;電池;已曝光的電影膠片;手機鏈;網絡通訊設備;計算機;衛星導航儀器;電子出版物(可下載);振動膜(音響);可下載的影像文件;攝像頭;路由器;移動電源(可充電電池);計算機存儲裝置;發射機(電信);微型投影儀;計算機程序(可下載軟件);手機;手提電話;可視電話;智能眼鏡(數據處理);智能手錶(數據處理);穿戴式行動追蹤器;智能手機用套;手機屏幕專用保護膜;連綫手環(測量儀器);立體視鏡。
- [540] 商標 Marca :

Letv

- [210] 編號 N.º : N/110404
- [220] 申請日 Data de pedido : 2016/03/29
- [730] 申請人 Requerente : 樂視網信息技術(北京)股份有限公司
LE SHI INTERNET INFORMATION & TECHNOLOGY (BEIJING) CORPORATION
- 地址 Endereço : 中國北京市海澱區學院南路68號19號樓六層6184號房間
Room 6184, 6th Floor, Building 19 No.68 Xueyuan South Rd, Haidian District, Beijing, People's Republic of China
- 國籍 Nacionalidade : 中國 Chinesa
- 活動 Actividade : 商業 comercial
- [511] 類別 Classe : 20
- [511] 產品 Produtos : 支架(家具);電視機架;音響支架(家具);辦公家具;玩具箱;鏡子(玻璃鏡);草編織物(草席除外);木、蠟、石膏或塑料藝術品;枕頭;抱枕。
- [540] 商標 Marca :

Letv

- [210] 編號 N.º : N/110405
- [220] 申請日 Data de pedido : 2016/03/29

- [730] 申請人 Requerente : 樂視網信息技術(北京)股份有限公司
LE SHI INTERNET INFORMATION & TECHNOLOGY (BEIJING) CORPORATION
- 地址 Endereço : 中國北京市海澱區學院南路68號19號樓六層6184號房間
Room 6184, 6th Floor, Building 19 No.68 Xueyuan South Rd, Haidian District, Beijing, People's Republic of China
- 國籍 Nacionalidade : 中國 Chinesa
- 活動 Actividade : 商業 comercial
- [511] 類別 Classe : 28
- [511] 產品 Produtos : 遊戲機; 遊戲機控制器; 玩具; 運動用球; 紙牌; 滑雪板; 鍛煉身體器械; 競技手套; 遊戲器具; 釣具; 雪鞋; 抽獎用刮刮咭; 視頻遊戲機; 輪滑鞋; 鍛煉用固定自行車; 兒童遊戲用踏板車(玩具); 玩具槍。
- [540] 商標 Marca :

Letv

- [210] 編號 N.º : N/110406
- [220] 申請日 Data de pedido : 2016/03/29
- [730] 申請人 Requerente : 樂視網信息技術(北京)股份有限公司
LE SHI INTERNET INFORMATION & TECHNOLOGY (BEIJING) CORPORATION
- 地址 Endereço : 中國北京市海澱區學院南路68號19號樓六層6184號房間
Room 6184, 6th Floor, Building 19 No.68 Xueyuan South Rd, Haidian District, Beijing, People's Republic of China
- 國籍 Nacionalidade : 中國 Chinesa
- 活動 Actividade : 商業 comercial
- [511] 類別 Classe : 35
- [511] 服務 Serviços : 藥品零售或批發服務; 計算機網絡上的在綫廣告; 在通訊媒體上出租廣告時間; 演員的商業管理; 替他人推銷; 進出口代理; 廣告; 為商品和服務的買賣雙方提供在綫市場; 計算機數據庫信息系統化; 為零售目的在通訊媒體上展示商品; 特許經營的商業管理。
- [540] 商標 Marca :

Letv

- [210] 編號 N.º : N/110407
- [220] 申請日 Data de pedido : 2016/03/29
- [730] 申請人 Requerente : 樂視網信息技術(北京)股份有限公司
LE SHI INTERNET INFORMATION & TECHNOLOGY (BEIJING) CORPORATION
- 地址 Endereço : 中國北京市海澱區學院南路68號19號樓六層6184號房間
Room 6184, 6th Floor, Building 19 No.68 Xueyuan South Rd, Haidian District, Beijing, People's Republic of China
- 國籍 Nacionalidade : 中國 Chinesa
- 活動 Actividade : 商業 comercial
- [511] 類別 Classe : 45

- [511] 服務 **Serviços** : 安全保衛諮詢; 社交陪伴; 服裝出租; 殯儀; 交友服務; 在綫社交網絡服務; 婚姻介紹; 家務服務; 知識產權許可; 版權管理。
- [540] 商標 **Marca** :

Letv

- [210] 編號 N.º : N/110408
- [220] 申請日 **Data de pedido** : 2016/03/29
- [730] 申請人 **Requerente** : 樂視控股(北京)有限公司
LE SHI HOLDINGS (BEIJING) LIMITED
- 地址 **Endereço** : 中國北京市朝陽區姚家園路105號3號樓10層1102
Room 1102, 10/F, Building 3, No.105 Yaojiayuan Road, Chaoyang District, Beijing, China
- 國籍 **Nacionalidade** : 中國 **Chinesa**
- 活動 **Actividade** : 商業 **comercial**
- [511] 類別 **Classe** : 9
- [511] 產品 **Produtos** : 計算機外圍設備; 計步器; 電子公告牌; 智能手機; 測量裝置; 運載工具用測速儀; 非醫用診斷設備; 電源材料(電綫、電纜); 芯片(集成電路); 變壓器; 低壓電源; 遠距離點火用電子點火裝置; 安全頭盔; 電子防盜裝置; 電鎖; 電池充電器; 視頻顯示屏; 遙控裝置; 眼鏡; 體育用護目鏡; 自拍杆(手持單腳架); 照相機; 耳機; 電視機; 揚聲器音箱; 已錄製的計算機操作程序; 可下載的計算機應用軟件; 智能手機用殼; 調制解調器; 機頂盒; 平板電腦; 鼠標墊; 智能咭(集成電路咭); 計算機遊戲軟件; 已編碼鑰匙咭; 運載工具用導航儀器(隨載計算機); 電視攝像機; 便攜式媒體播放器; 放影設備; 插頭、插座和其他接觸器(電連接); USB閃存盤; 電池; 已曝光的電影膠片; 手機鏈; 網絡通訊設備; 計算機; 衛星導航儀器; 電子出版物(可下載); 振動膜(音響); 可下載的影像文件; 攝像頭; 路由器; 移動電源(可充電電池); 計算機存儲裝置; 發射機(電信); 微型投影儀; 計算機程序(可下載軟件); 手機; 手提電話; 可視電話; 智能眼鏡(數據處理); 智能手錶(數據處理); 穿戴式行動追蹤器; 智能手機用套; 手機屏幕專用保護膜; 連綫手環(測量儀器); 立體視鏡。

- [540] 商標 **Marca** :

LeMall

- [210] 編號 N.º : N/110409
- [220] 申請日 **Data de pedido** : 2016/03/29
- [730] 申請人 **Requerente** : 樂視控股(北京)有限公司
LE SHI HOLDINGS (BEIJING) LIMITED
- 地址 **Endereço** : 中國北京市朝陽區姚家園路105號3號樓10層1102
Room 1102, 10/F, Building 3, No.105 Yaojiayuan Road, Chaoyang District, Beijing, China
- 國籍 **Nacionalidade** : 中國 **Chinesa**
- 活動 **Actividade** : 商業 **comercial**
- [511] 類別 **Classe** : 35
- [511] 服務 **Serviços** : 為商品和服務的買賣雙方提供在綫市場; 計算機網絡上的在綫廣告; 廣告; 替他人採購(替其他企業購買商品或服務); 替他人推銷; 進出口代理; 演員的商業管理; 為零售目的在通訊媒體上展示商品; 計算機數據庫信息系統化; 市場營銷; 為商品和服務的買賣雙方提供在綫市場。

[540] 商標 Marca :

LeMall

[210] 編號 N.º : N/110410

[220] 申請日 Data de pedido : 2016/03/29

[730] 申請人 Requerente : 樂視控股(北京)有限公司

LE SHI HOLDINGS (BEIJING) LIMITED

地址 Endereço :

中國北京市朝陽區姚家園路105號3號樓10層1102

Room 1102, 10/F, Building 3, No.105 Yaojiayuan Road, Chaoyang District, Beijing, China

國籍 Nacionalidade : 中國 Chinesa

活動 Actividade : 商業 comercial

[511] 類別 Classe : 36

[511] 服務 Serviços : 保險;資本投資;通過網站提供金融信息;金融服務;發行有價證券;信用咭服務;銀行;經紀;借記咭服務;電子轉帳;典當;信托。

[540] 商標 Marca :

LeMall

[210] 編號 N.º : N/110411

[220] 申請日 Data de pedido : 2016/03/29

[730] 申請人 Requerente : 樂視控股(北京)有限公司

LE SHI HOLDINGS (BEIJING) LIMITED

地址 Endereço :

中國北京市朝陽區姚家園路105號3號樓10層1102

Room 1102, 10/F, Building 3, No.105 Yaojiayuan Road, Chaoyang District, Beijing, China

國籍 Nacionalidade : 中國 Chinesa

活動 Actividade : 商業 comercial

[511] 類別 Classe : 37

[511] 服務 Serviços : 車輛清洗;照相器材修理;噴塗服務;橡膠輪胎修補;電器設備的安裝和修理;計算機硬件安裝、維護和修理;運載工具(車輛)保養服務;照明設備的安裝和修理;汽車保養和修理;車輛服務站(充電和保養);家具保養;商品房建造。

[540] 商標 Marca :

LeMall

[210] 編號 N.º : N/110412

[220] 申請日 Data de pedido : 2016/03/29

[730] 申請人 Requerente : 樂視控股(北京)有限公司

LE SHI HOLDINGS (BEIJING) LIMITED

地址 Endereço :

中國北京市朝陽區姚家園路105號3號樓10層1102

Room 1102, 10/F, Building 3, No.105 Yaojiayuan Road, Chaoyang District, Beijing, China

國籍 Nacionalidade : 中國 Chinesa

- 活動 Actividade : 商業 comercial
 [511] 類別 Classe : 39
 [511] 服務 Serviços : 運輸; 船隻出租; 汽車運輸; 導航; 汽車出租; 運載工具(車輛)租賃; 司機服務; 倉庫出租; 旅行陪伴; 客車出租; 快遞服務。
 [540] 商標 Marca :

LeMall

- [210] 編號 N.º : N/110413
 [220] 申請日 Data de pedido : 2016/03/29
 [730] 申請人 Requerente : 樂視網信息技術(北京)股份有限公司
 LE SHI HOLDINGS (BEIJING) LIMITED
 地址 Endereço : 中國北京市朝陽區姚家園路105號3號樓10層1102
 Room 1102, 10/F, Building 3, No.105 Yaojiayuan Road, Chaoyang District, Beijing, China
 國籍 Nacionalidade : 中國 Chinesa
 活動 Actividade : 商業 comercial
 [511] 類別 Classe : 42
 [511] 服務 Serviços : 技術研究; 氣象信息; 工業品外觀設計; 室內裝飾設計; 計算機軟件設計; 計算機軟件出租; 把有形的數據或文件轉換成電子媒體; 托管計算機站(網站); 提供互聯網搜索引擎; 雲計算。
 [540] 商標 Marca :

LeMall

- [210] 編號 N.º : N/110414
 [220] 申請日 Data de pedido : 2016/03/29
 [730] 申請人 Requerente : 樂視控股(北京)有限公司
 LE SHI HOLDINGS (BEIJING) LIMITED
 地址 Endereço : 中國北京市朝陽區姚家園路105號3號樓10層1102
 Room 1102, 10/F, Building 3, No.105 Yaojiayuan Road, Chaoyang District, Beijing, China
 國籍 Nacionalidade : 中國 Chinesa
 活動 Actividade : 商業 comercial
 [511] 類別 Classe : 9
 [511] 產品 Produtos : 計算機外圍設備; 計步器; 電子公告牌; 智能手機; 測量裝置; 運載工具用測速儀; 非醫用診斷設備; 電源材料(電綫、電纜); 芯片(集成電路); 變壓器; 低壓電源; 遠距離點火用電子點火裝置; 安全頭盔; 電子防盜裝置; 電鎖; 電池充電器; 視頻顯示屏; 遙控裝置; 眼鏡; 體育用護目鏡; 自拍杆(手持單腳架); 照相機; 耳機; 電視機; 揚聲器音響; 已錄製的計算機操作程序; 可下載的計算機應用軟件; 智能手機用殼; 調制解調器; 機頂盒; 平板電腦; 鼠標墊; 智能咕(集成電路咕); 計算機遊戲軟件; 已編碼鑰匙咕; 運載工具用導航儀器(隨載計算機); 電視攝像機; 便攜式媒體播放器; 放影設備; 插頭、插座和其他接觸器(電連接); USB閃存盤; 電池; 已曝光的電影膠片; 手機鏈; 網絡通訊設備; 計算機; 衛星導航儀器; 電子出版物(可下載); 振動膜(音響); 可下載的影像文件; 攝像頭; 路由器; 移動電源(可充電電池); 計算機存儲裝置; 發射機(電信); 微型投影儀; 計算機程序(可下載軟件); 手機; 手提電話; 可視電話; 智能眼鏡(數據處理); 智能手錶(數據處理); 穿戴式行動追蹤器; 智能手機用套; 手機屏幕專用保護膜; 連綫手環(測量儀器); 立體視鏡。

[540] 商標 Marca :



[210] 編號 N.º : N/110415

[220] 申請日 Data de pedido : 2016/03/29

[730] 申請人 Requerente : 樂視控股(北京)有限公司

LE SHI HOLDINGS (BEIJING) LIMITED

地址 Endereço : 中國北京市朝陽區姚家園路105號3號樓10層1102

Room 1102, 10/F, Building 3, No.105 Yaojiayuan Road, Chaoyang District, Beijing, China

國籍 Nacionalidade : 中國 Chinesa

活動 Actividade : 商業 comercial

[511] 類別 Classe : 12

[511] 產品 Produtos : 小型機動車; 電動運載工具; 跑車; 陸、空、水或鐵路用機動運載工具; 摩托車; 自行車; 三輪腳踏車; 嬰兒車; 運載工具用輪胎; 運載工具內裝飾品; 遙控運載工具(非玩具); 陸地車輛引擎; 汽車車輪轂; 後視鏡; 兒童安全座(運載工具用); 空中運載工具; 自行車用方向指示器; 腳踏車用語音提醒裝置; 運載工具用方向盤。

[540] 商標 Marca :



[210] 編號 N.º : N/110416

[220] 申請日 Data de pedido : 2016/03/29

[730] 申請人 Requerente : 樂視控股(北京)有限公司

LE SHI HOLDINGS (BEIJING) LIMITED

地址 Endereço : 中國北京市朝陽區姚家園路105號3號樓10層1102

Room 1102, 10/F, Building 3, No.105 Yaojiayuan Road, Chaoyang District, Beijing, China

國籍 Nacionalidade : 中國 Chinesa

活動 Actividade : 商業 comercial

[511] 類別 Classe : 14

[511] 產品 Produtos : 語言報時鐘; 貴重金屬盒; 貴重金屬藝術品; 電子鐘錶; 手錶; 錶鏈; 測時儀器; 精密計時器; 計時器(手錶); 手鐲(首飾); 貴重金屬製手機鏈。

[540] 商標 Marca :



[210] 編號 N.º : N/110417

[220] 申請日 Data de pedido : 2016/03/29

- [730] 申請人 Requerente : 樂視控股(北京)有限公司
LE SHI HOLDINGS (BEIJING) LIMITED
- 地址 Endereço : 中國北京市朝陽區姚家園路105號3號樓10層1102
Room 1102, 10/F, Building 3, No.105 Yaojiayuan Road, Chaoyang District, Beijing, China
- 國籍 Nacionalidade : 中國 Chinesa
- 活動 Actividade : 商業 comercial
- [511] 類別 Classe : 20
- [511] 產品 Produtos : 支架(家具);電視機架;音響支架(家具);辦公家具;玩具箱;鏡子(玻璃鏡);草編織物(草席除外);木、蠟、石膏或塑料藝術品;枕頭;抱枕。
- [540] 商標 Marca :



- [210] 編號 N.º : N/110418
- [220] 申請日 Data de pedido : 2016/03/29
- [730] 申請人 Requerente : 樂視控股(北京)有限公司
LE SHI HOLDINGS (BEIJING) LIMITED
- 地址 Endereço : 中國北京市朝陽區姚家園路105號3號樓10層1102
Room 1102, 10/F, Building 3, No.105 Yaojiayuan Road, Chaoyang District, Beijing, China
- 國籍 Nacionalidade : 中國 Chinesa
- 活動 Actividade : 商業 comercial
- [511] 類別 Classe : 28
- [511] 產品 Produtos : 遊戲機;遊戲機控制器;玩具;運動用球;紙牌;滑雪板;鍛煉身體器械;競技手套;遊戲器具;釣具;雪鞋;抽獎用刮刮咭;視頻遊戲機;輪滑鞋;鍛煉用固定自行車;兒童遊戲用踏板車(玩具);玩具槍。
- [540] 商標 Marca :



- [210] 編號 N.º : N/110419
- [220] 申請日 Data de pedido : 2016/03/29
- [730] 申請人 Requerente : 樂視控股(北京)有限公司
LE SHI HOLDINGS (BEIJING) LIMITED
- 地址 Endereço : 中國北京市朝陽區姚家園路105號3號樓10層1102
Room 1102, 10/F, Building 3, No.105 Yaojiayuan Road, Chaoyang District, Beijing, China
- 國籍 Nacionalidade : 中國 Chinesa
- 活動 Actividade : 商業 comercial
- [511] 類別 Classe : 35
- [511] 服務 Serviços : 廣告空間出租;計算機網絡上的在綫廣告;在通訊媒體上出租廣告時間;廣告片製作;替他人推銷;進出口代理;廣告;替他人採購(替其他企業購買商品或服務);計算機數據庫信息系統化;為零售目的在通訊媒體上展示商品;為商品和服務的買賣雙方提供在綫市場。

[540] 商標 Marca :



[210] 編號 N.º : N/110420

[220] 申請日 Data de pedido : 2016/03/29

[730] 申請人 Requerente : 樂視控股(北京)有限公司

LE SHI HOLDINGS (BEIJING) LIMITED

地址 Endereço : 中國北京市朝陽區姚家園路105號3號樓10層1102

Room 1102, 10/F, Building 3, No.105 Yaojiayuan Road, Chaoyang District, Beijing, China

國籍 Nacionalidade : 中國 Chinesa

活動 Actividade : 商業 comercial

[511] 類別 Classe : 36

[511] 服務 Serviços : 保險;資本投資;通過網站提供金融信息;金融服務;發行有價證券;藝術品估價;銀行;經紀;擔保;募集慈善基金;典當;信託。

[540] 商標 Marca :



[210] 編號 N.º : N/110421

[220] 申請日 Data de pedido : 2016/03/29

[730] 申請人 Requerente : 樂視控股(北京)有限公司

LE SHI HOLDINGS (BEIJING) LIMITED

地址 Endereço : 中國北京市朝陽區姚家園路105號3號樓10層1102

Room 1102, 10/F, Building 3, No.105 Yaojiayuan Road, Chaoyang District, Beijing, China

國籍 Nacionalidade : 中國 Chinesa

活動 Actividade : 商業 comercial

[511] 類別 Classe : 37

[511] 服務 Serviços : 車輛清洗;照相器材修理;噴塗服務;橡膠輪胎修補;電器設備的安裝和修理;計算機硬件安裝、維護和修理;運載工具(車輛)保養服務;照明設備的安裝和修理;汽車保養和修理;車輛服務站(充電和保養);家具保養;商品房建造。

[540] 商標 Marca :



[210] 編號 N.º : N/110422

[220] 申請日 Data de pedido : 2016/03/29

- [730] 申請人 Requerente : 樂視控股(北京)有限公司
LE SHI HOLDINGS (BEIJING) LIMITED
- 地址 Endereço : 中國北京市朝陽區姚家園路105號3號樓10層1102
Room 1102, 10/F, Building 3, No.105 Yaojiayuan Road, Chaoyang District, Beijing, China
- 國籍 Nacionalidade : 中國 Chinesa
- 活動 Actividade : 商業 comercial
- [511] 類別 Classe : 38
- [511] 服務 Serviços : 電視播放;無綫廣播;信息傳送;計算機輔助信息和圖像傳送;光纖通訊;電子公告牌服務(通訊服務);提供與全球計算機網絡的電訊聯接服務;提供在綫論壇;提供數據庫接入服務;互聯網視頻播放;新聞社;通訊社。
- [540] 商標 Marca :



- [210] 編號 N.º : N/110423
- [220] 申請日 Data de pedido : 2016/03/29
- [730] 申請人 Requerente : 樂視控股(北京)有限公司
LE SHI HOLDINGS (BEIJING) LIMITED
- 地址 Endereço : 中國北京市朝陽區姚家園路105號3號樓10層1102
Room 1102, 10/F, Building 3, No.105 Yaojiayuan Road, Chaoyang District, Beijing, China
- 國籍 Nacionalidade : 中國 Chinesa
- 活動 Actividade : 商業 comercial
- [511] 類別 Classe : 39
- [511] 服務 Serviços : 運輸;船隻出租;汽車運輸;導航;汽車出租;運載工具(車輛)租賃;司機服務;倉庫出租;旅行陪伴;快遞服務。
- [540] 商標 Marca :



- [210] 編號 N.º : N/110424
- [220] 申請日 Data de pedido : 2016/03/29
- [730] 申請人 Requerente : 樂視控股(北京)有限公司
LE SHI HOLDINGS (BEIJING) LIMITED
- 地址 Endereço : 中國北京市朝陽區姚家園路105號3號樓10層1102
Room 1102, 10/F, Building 3, No.105 Yaojiayuan Road, Chaoyang District, Beijing, China
- 國籍 Nacionalidade : 中國 Chinesa
- 活動 Actividade : 商業 comercial
- [511] 類別 Classe : 41
- [511] 服務 Serviços : 組織教育或娛樂競賽;提供在綫音樂(非下載);提供在綫錄像(非下載);提供在綫電子出版物(非下載);節目製作;現場表演;娛樂信息;在計算機網絡上提供在綫遊戲;為藝術家提供模特服務;廣播和電視節目製作;教育;健身俱樂部(健身和體能訓練);經營彩票;俱樂部服務(娛樂或教育);電視文娛節目;在綫電子書籍和雜誌的出版。

[540] 商標 Marca :

The logo consists of the letters 'L' and 'e' in a bold, black, sans-serif font. The 'L' is tall and blocky, while the 'e' is lowercase and rounded.

[210] 編號 N.º : N/110425

[220] 申請日 Data de pedido : 2016/03/29

[730] 申請人 Requerente : 樂視控股(北京)有限公司

LE SHI HOLDINGS (BEIJING) LIMITED

地址 Endereço : 中國北京市朝陽區姚家園路105號3號樓10層1102

Room 1102, 10/F, Building 3, No.105 Yaojiayuan Road, Chaoyang District, Beijing, China

國籍 Nacionalidade : 中國 Chinesa

活動 Actividade : 商業 comercial

[511] 類別 Classe : 42

[511] 服務 Serviços : 技術研究; 氣象信息; 工業品外觀設計; 室內裝飾設計; 計算機軟件設計; 計算機軟件出租; 把有形的數據或文件轉換成電子媒體; 托管計算機站(網站); 提供互聯網搜索引擎; 雲計算。

[540] 商標 Marca :

The logo consists of the letters 'L' and 'e' in a bold, black, sans-serif font. The 'L' is tall and blocky, while the 'e' is lowercase and rounded.

[210] 編號 N.º : N/110426

[220] 申請日 Data de pedido : 2016/03/29

[730] 申請人 Requerente : 樂視控股(北京)有限公司

LE SHI HOLDINGS (BEIJING) LIMITED

地址 Endereço : 中國北京市朝陽區姚家園路105號3號樓10層1102

Room 1102, 10/F, Building 3, No.105 Yaojiayuan Road, Chaoyang District, Beijing, China

國籍 Nacionalidade : 中國 Chinesa

活動 Actividade : 商業 comercial

[511] 類別 Classe : 45

[511] 服務 Serviços : 安全保衛諮詢; 社交陪伴; 服裝出租; 殯儀; 交友服務; 在綫社交網絡服務; 婚姻介紹; 家務服務; 知識產權許可; 版權管理。

[540] 商標 Marca :

The logo consists of the letters 'L' and 'e' in a bold, black, sans-serif font. The 'L' is tall and blocky, while the 'e' is lowercase and rounded.

[210] 編號 N.º : N/110427

[220] 申請日 Data de pedido : 2016/03/29

[730] 申請人 Requerente : 騰訊控股有限公司

TENCENT HOLDINGS LIMITED

- 地址 Endereço : 開曼群島大開曼喬治敦哈金斯道克里基特廣場世紀庭院郵政信箱2681GT
P.O. Box 2681 GT, Century Yard, Cricket Square Hutchins Drive, George Town, Grand Cayman, Cayman Islands
- 國籍 Nacionalidade : 開曼群島 Caimanesa
- 活動 Actividade : 商業 comercial
- [511] 類別 Classe : 9
- [511] 產品 Produtos : 用於網上商業交易的電腦硬件和電腦軟件;用於自動繳費的電腦應用軟件;在線和離線電子付款設備;認證和授權軟件;已編碼或磁性銀行信用咭、借記咭、現金咭、支票咭、認證咭;電子咭和儲值咭;已編碼用於電子轉帳和其他金融交易的咭;現金支付服務的電腦終端;電腦;電腦外圍設備;錄音帶;掌上電腦(個人數字助理);磁盤(已錄製);電子書籍;電腦鍵盤;電腦鼠標;光盤(已錄製);電子字典;電子音頻視頻光盤;手機;電腦程式;電腦硬件;網路通訊設備。
- [540] 商標 Marca :



- [210] 編號 N.º : N/110428
- [220] 申請日 Data de pedido : 2016/03/29
- [730] 申請人 Requerente : 騰訊控股有限公司
TENCENT HOLDINGS LIMITED
- 地址 Endereço : 開曼群島大開曼喬治敦哈金斯道克里基特廣場世紀庭院郵政信箱2681GT
P.O. Box 2681 GT, Century Yard, Cricket Square Hutchins Drive, George Town, Grand Cayman, Cayman Islands
- 國籍 Nacionalidade : 開曼群島 Caimanesa
- 活動 Actividade : 商業 comercial
- [511] 類別 Classe : 36
- [511] 服務 Serviços : 電子繳費服務;電子帳單和繳費服務;電子轉帳;通過全球性的通信網絡繳費服務;提供安全的通過全球性的通信網絡進行的金融交易,包括電子現金交易、電子信用咭交易、電子借記咭交易、電子支票交易、電子繳付帳單;網上自動繳費服務;電子支付咭服務;金融管理服務;提供網上金融管理服務;儲值咭的發行;財務諮詢服務;安排金融貸款;保險;金融;貨幣事務;不動產事務。
- [540] 商標 Marca :



- [210] 編號 N.º : N/110429
- [220] 申請日 Data de pedido : 2016/03/29
- [730] 申請人 Requerente : 騰訊控股有限公司
TENCENT HOLDINGS LIMITED
- 地址 Endereço : 開曼群島大開曼喬治敦哈金斯道克里基特廣場世紀庭院郵政信箱2681GT
P.O. Box 2681 GT, Century Yard, Cricket Square Hutchins Drive, George Town, Grand Cayman, Cayman Islands
- 國籍 Nacionalidade : 開曼群島 Caimanesa
- 活動 Actividade : 商業 comercial
- [511] 類別 Classe : 38
- [511] 服務 Serviços : 用於處理安全線上付款交易的線上傳輸服務;移動電話通訊服務;為第三方網站提供提供鏈接,以促進電子商務和商業交易;金融傳輸(包括網上傳輸);提供全球電腦網路用戶接入服務

(服務商)；電子郵件；電話服務；互聯網傳輸服務；光纖網絡通訊；提供電子佈告欄和聊天室之訊息；即時通訊服務；電訊。

[540] 商標 Marca :



[210] 編號 N.º : N/110430
 [220] 申請日 Data de pedido : 2016/03/29
 [730] 申請人 Requerente : 騰訊控股有限公司
 TENCENT HOLDINGS LIMITED
 地址 Endereço : 開曼群島大開曼喬治敦哈金斯道克里基特廣場世紀庭院郵政信箱2681GT
 P.O. Box 2681 GT, Century Yard, Cricket Square Hutchins Drive, George Town, Grand Cayman, Cayman Islands
 國籍 Nacionalidade : 開曼群島 Caimanesa
 活動 Actividade : 商業 comercial
 [511] 類別 Classe : 42
 [511] 服務 Serviços : 設計、創建和主持繳費網站；用於身份驗證的電腦硬件和軟件的設計和開發；關於電腦電子商業交易的諮詢服務；電腦網絡的維護和更新；電腦網絡和網絡分享服務；互聯網遊戲軟件更新；主持電腦網站(網站)；替他人創建和維護網站；提供網上電腦資訊；網站設計和開發；網絡服務器的出租；提供網站供檢索搜尋；電腦程序編製；電腦程系統軟件服務；電腦程式和資料的資料轉換；內聯網和線上資料庫的開發；科學技術服務和與之相關的研究與設計服務；工業分析與研究；計算機硬件與軟件的設計與開發。

[540] 商標 Marca :



[210] 編號 N.º : N/110431
 [220] 申請日 Data de pedido : 2016/03/29
 [730] 申請人 Requerente : 四川中烟工業有限責任公司
 地址 Endereço : 中國四川省成都市龍泉驛區國家成都經濟技術開發區成龍大道龍泉段2號
 國籍 Nacionalidade : 中國 Chinesa
 活動 Actividade : 商業 comercial
 [511] 類別 Classe : 34
 [511] 產品 Produtos : 煙草；雪茄煙；香煙；小雪茄煙；煙斗；雪茄煙盒；香煙盒；煙罐；煙灰缸；(防止煙草變乾的)保潤盒。

[540] 商標 Marca :



[210] 編號 N.º : N/110432
 [220] 申請日 Data de pedido : 2016/03/29
 [730] 申請人 Requerente : 成都西山居互動娛樂科技有限公司
 地址 Endereço : 中國四川省成都市高新區天府大道孵化園5號樓科技財富中心A座三層

- 國籍 Nacionalidade : 中國 Chinesa
 活動 Actividade : 商業 comercial
 [511] 類別 Classe : 9
 [511] 產品 Produtos : 電影; 電視影片; 動畫片; 遊戲光碟; 與計算機連用的操縱杆(視頻遊戲用除外); 便攜式計算機; 電子出版物(可下載); 計算機軟件(已錄製); 電子公告牌; 可下載的計算機應用軟件; 網絡通訊設備; 電子字典; 計算機遊戲軟件; 視頻遊戲咭; 計算機周邊設備; 滑鼠(計算機週邊設備); 滑鼠墊; 可下載的手機鈴音; 可下載的音樂文件; 可下載的影像文件; 數碼相框; 便捷式媒體播放機; 立體眼鏡; 3D眼鏡。
- [540] 商標 Marca :

夢塔之雪謎城

- [210] 編號 N.º : N/110433
 [220] 申請日 Data de pedido : 2016/03/29
 [730] 申請人 Requerente : 成都西山居互動娛樂科技有限公司
 地址 Endereço : 中國四川省成都市高新區天府大道孵化園5號樓科技財富中心A座三層
 國籍 Nacionalidade : 中國 Chinesa
 活動 Actividade : 商業 comercial
 [511] 類別 Classe : 41
 [511] 服務 Serviços : 在線電子書籍和雜誌的出版; 電子桌面排版; 提供在線電子出版物(非下載); 在計算機網絡上提供在線遊戲; 廣播和電視節目製作; 除廣告片外的影片製作; 就業指導(教育或培訓顧問); 翻譯; 安排和組織專題研討會; 流動圖書館; 通過計算機網絡和全球通訊網絡提供互動式多用戶遊戲服務; 提供有關電視遊戲和計算機遊戲業界的的信息; 提供有關電視遊戲、計算機遊戲和有關產品的信息; 遊戲; 在互聯網上提供串流音樂和視像的娛樂服務; 遊戲器具出租; 電影劇本編寫; 提供在線音樂(非下載); 音樂製作; 提供在線錄影(非下載)。
- [540] 商標 Marca :

夢塔之雪謎城

- [210] 編號 N.º : N/110434
 [220] 申請日 Data de pedido : 2016/03/29
 [730] 申請人 Requerente : Citizen Holdings Kabushiki Kaisha also trading as Citizen Holdings Co., Ltd.
 地址 Endereço : 1-12, 6-chome, Tanashi-cho, Nishi-tokyo-shi, Tokyo, Japan
 國籍 Nacionalidade : 日本 Japonesa
 活動 Actividade : 商業及工業 comercial e industrial
 [511] 類別 Classe : 14
 [511] 產品 Produtos : Relógios, relógios de parede e mesa e peças e acessórios para os mesmos.
 [540] 商標 Marca :

朧月

- [210] 編號 N.º : N/110436
 [220] 申請日 Data de pedido : 2016/03/29

- [730] 申請人 Requerente : 安樂工程集團有限公司
 Analogue Holdings Limited
- 地址 Endereço : 香港北角英皇道510號港運大廈13樓
 13/F, Island Place Tower, 510 King's Road, North Point, Hong Kong
- 國籍 Nacionalidade : 百慕大 Bermudense
- 活動 Actividade : 商業 comercial
- [511] 類別 Classe : 9
- [511] 產品 Produtos : 電子計算機及其外部設備; 電腦程式; 時間記錄裝置; 自動售貨機; 假幣檢測器; 衡器; 量具; 信號器具; 通訊導航設備; 手提電話; 揚聲器; 與電視機連用的娛樂器具; 攝影、電影用具及儀器; 測量儀器; 實驗室用器具; 電測量儀器; 科學用探測器; 光學器械和儀器; 電源材料 (電線、電纜); 電晶體 (電子); 碳素材料; 電子管; 電線接線器 (電); 整流用電力裝置; 滅火器具; 安全救護器具; 警報裝置; 電警鈴; 眼鏡; 眼鏡盒; 電池; 充電器; 電影膠片 (已曝光)。
- [540] 商標 Marca :

ATAL

- [210] 編號 N.º : N/110437
- [220] 申請日 Data de pedido : 2016/03/29
- [730] 申請人 Requerente : 安樂工程集團有限公司
 Analogue Holdings Limited
- 地址 Endereço : 香港北角英皇道510號港運大廈13樓
 13/F, Island Place Tower, 510 King's Road, North Point, Hong Kong
- 國籍 Nacionalidade : 百慕大 Bermudense
- 活動 Actividade : 商業 comercial
- [511] 類別 Classe : 11
- [511] 產品 Produtos : 照明器; 照明器械及裝置; 提燈; 烹調器具; 冷凍設備和機器; 空氣調節裝置; 熱氣裝置; 暖氣裝置; 衛生器械和設備; 水淨化裝置; 小型取暖器; 氣體打火機。
- [540] 商標 Marca :

ATAL

- [210] 編號 N.º : N/110438
- [220] 申請日 Data de pedido : 2016/03/29
- [730] 申請人 Requerente : 安樂工程集團有限公司
 Analogue Holdings Limited
- 地址 Endereço : 香港北角英皇道510號港運大廈13樓
 13/F, Island Place Tower, 510 King's Road, North Point, Hong Kong
- 國籍 Nacionalidade : 百慕大 Bermudense
- 活動 Actividade : 商業 comercial
- [511] 類別 Classe : 17
- [511] 產品 Produtos : 乳膠 (天然膠); 古塔膠; 未加工或半加工樹膠; 合成橡膠; 石棉板; 未加工或部分加工雲母; 密封環; 橡膠減震緩衝器; 合成樹脂 (半成品); 非金屬軟管; 保溫用非導熱材料; 絕緣材料; 橡膠或塑膠製填充材料; 封拉線 (捲煙); 隔音材料; 防水圈; 填縫材料。

[540] 商標 Marca :

ATAL

[210] 編號 N.º : N/110439

[220] 申請日 Data de pedido : 2016/03/29

[730] 申請人 Requerente : 安樂工程集團有限公司

Analogue Holdings Limited

地址 Endereço : 香港北角英皇道510號港運大廈13樓

13/F, Island Place Tower, 510 King's Road, North Point, Hong Kong

國籍 Nacionalidade : 百慕大 Bermudense

活動 Actividade : 商業 comercial

[511] 類別 Classe : 19

[511] 產品 Produtos : 半成品木材; 混凝土; 沙; 石料; 建築灰漿; 爐渣 (建築材料); 石膏; 水泥; 混凝土建築構件; 建築磚瓦; 耐火磚、瓦; 柏油; 鋪路瀝青; 建築物非金屬框架; 非金屬建築物; 建築玻璃; 塗層 (建築材料); 石料黏合劑; 石頭、混凝土或大理石藝術品; 非金屬墓碑。

[540] 商標 Marca :

ATAL

[210] 編號 N.º : N/110440

[220] 申請日 Data de pedido : 2016/03/29

[730] 申請人 Requerente : 安樂工程集團有限公司

Analogue Holdings Limited

地址 Endereço : 香港北角英皇道510號港運大廈13樓

13/F, Island Place Tower, 510 King's Road, North Point, Hong Kong

國籍 Nacionalidade : 百慕大 Bermudense

活動 Actividade : 商業 comercial

[511] 類別 Classe : 35

[511] 服務 Serviços : 廣告宣傳; 商業管理輔助; 商業管理諮詢; 商業研究; 進出口代理; 替他人推銷; 替他人作仲介 (替其他企業購買商品或服務); 人事管理諮詢; 商業場所搬遷; 文字處理; 會計; 特許經營的商業管理; 市場營銷; 建築材料及設備, 照明、加溫、蒸汽、烹調、冷藏、乾燥、通風、供水以及衛生設備裝置, 科學、航海、測地、攝影、電影、光學、衡具、量具、信號、檢驗 (監督)、救護 (營救) 和教學用具及儀器, 處理、開關、傳送、積累、調節或控制電的儀器和器具, 錄製、通訊、重放聲音和形象的器具, 計算機和數據處理裝置, 警報裝置及安全救護器具的零售或批發服務。

[540] 商標 Marca :

ATAL

[210] 編號 N.º : N/110441

[220] 申請日 Data de pedido : 2016/03/29

- [730] 申請人 Requerente : 安樂工程集團有限公司
 Analogue Holdings Limited
- 地址 Endereço : 香港北角英皇道510號港運大廈13樓
 13/F, Island Place Tower, 510 King's Road, North Point, Hong Kong
- 國籍 Nacionalidade : 百慕大 Bermudense
- 活動 Actividade : 商業 comercial
- [511] 類別 Classe : 37
- [511] 服務 Serviços : 建築施工監督; 建築信息; 維修信息; 建築諮詢; 工程進度查核; 鋪瀝青; 建築設備出租; 建築; 水下建築; 拆除建築物; 倉庫建築和修理; 建築物防水; 熔爐的安裝與修理; 工廠建造; 磚石建築; 碼頭防浪堤建築; 管道鋪設和維護; 用浮石磨光; 敷石膏; 塗灰泥; 安裝維修水管; 砌磚; 鋪路; 水下修理; 商業攤位及商店的建築; 建築用起重機出租; 蓋屋頂; 安裝門窗; 電纜鋪設; 商品房建造; 鑽井; 清潔建築物(內部); 室內裝潢修理; 招牌的油漆和修理; 清潔窗戶; 室內裝潢; 室內外油漆; 清潔建築物(外表面); 加熱設備安裝和修理; 空調設備的安裝與修理; 機械安裝、保養和修理; 修復磨損或部分損壞的機器; 木工服務; 火警器的安裝與修理; 電梯安裝和修理; 防盜報警系統的安裝與修理; 排水泵出租; 維修電力線路。
- [540] 商標 Marca :

ATAL

- [210] 編號 N.º : N/110442
- [220] 申請日 Data de pedido : 2016/03/29
- [730] 申請人 Requerente : 安樂工程集團有限公司
 Analogue Holdings Limited
- 地址 Endereço : 香港北角英皇道510號港運大廈13樓
 13/F, Island Place Tower, 510 King's Road, North Point, Hong Kong
- 國籍 Nacionalidade : 百慕大 Bermudense
- 活動 Actividade : 商業 comercial
- [511] 類別 Classe : 38
- [511] 服務 Serviços : 無線電廣播; 無線廣播; 有線電視播放; 新聞社; 通訊社; 光纖通訊; 電話通訊; 行動電話通訊; 無線電通信; 提供與全球電腦網路的電訊聯接服務; 電報通訊; 電信資訊; 計算機終端通訊; 電子郵件; 尋呼業務; 提供數據庫接入服務; 計算機輔助信息和圖像傳送; 調製解調器出租; 電報業務; 電報傳送; 衛星傳送; 電訊設備出租; 信息傳送設備出租; 電子郵件; 電話會議服務。
- [540] 商標 Marca :

ATAL

- [210] 編號 N.º : N/110443
- [220] 申請日 Data de pedido : 2016/03/29
- [730] 申請人 Requerente : 安樂工程集團有限公司
 Analogue Holdings Limited
- 地址 Endereço : 香港北角英皇道510號港運大廈13樓
 13/F, Island Place Tower, 510 King's Road, North Point, Hong Kong
- 國籍 Nacionalidade : 百慕大 Bermudense
- 活動 Actividade : 商業 comercial
- [511] 類別 Classe : 42

[511] 服務 Serviços : 建築諮詢; 建築學; 室內裝飾設計; 建設項目的開發; 建築製圖; 服裝設計; 電腦程式設計; 電腦硬體諮詢; 電腦軟體維護; 藝術品鑒定; 無形資產評估; 技術研究; 技術諮詢; 土地測量; 化學服務; 氣象信息; 材料測試; 工業品外觀設計; 包裝設計; 計算機技術諮詢; 軟件運營服務 (SaaS); 地圖繪製服務; 經營搜索引擎; 設計保安系統。

[540] 商標 Marca :

ATAL

[210] 編號 N.º : N/110444

[220] 申請日 Data de pedido : 2016/03/29

[730] 申請人 Requerente : 安樂工程集團有限公司

Analogue Holdings Limited

地址 Endereço : 香港北角英皇道510號港運大廈13樓

13/F, Island Place Tower, 510 King's Road, North Point, Hong Kong

國籍 Nacionalidade : 百慕大 Bermudense

活動 Actividade : 商業 comercial

[511] 類別 Classe : 45

[511] 服務 Serviços : 護衛隊服務; 安全及防盜警報系統的監控; 治安保衛諮詢; 社交護送 (陪伴); 服裝出租; 消防; 電腦軟體許可 (法律服務); 私人保鏢; 家務服務; 火警報警器出租; 知識產權諮詢; 許可的法律管理; 為法律諮詢目的監控知識產權; 法律文件準備服務; 偵探公司。

[540] 商標 Marca :

ATAL

[210] 編號 N.º : N/110445

[220] 申請日 Data de pedido : 2016/03/29

[730] 申請人 Requerente : 安樂工程集團有限公司

Analogue Holdings Limited

地址 Endereço : 香港北角英皇道510號港運大廈13樓

13/F, Island Place Tower, 510 King's Road, North Point, Hong Kong

國籍 Nacionalidade : 百慕大 Bermudense

活動 Actividade : 商業 comercial

[511] 類別 Classe : 9

[511] 產品 Produtos : 電子計算機及其外部設備; 電腦程式; 時間記錄裝置; 自動售貨機; 假幣檢測器; 衡器; 量具; 信號器具; 通訊導航設備; 手提電話; 揚聲器; 與電視機連用的娛樂器具; 攝影、電影用具及儀器; 測量儀器; 實驗室用器具; 電測量儀器; 科學用探測器; 光學器械和儀器; 電源材料 (電線、電纜); 電晶體 (電子); 碳素材料; 電子管; 電線接線器 (電); 整流用電力裝置; 滅火器具; 安全救護器具; 警報裝置; 電警鈴; 眼鏡; 眼鏡盒; 電池; 充電器; 電影膠片 (已曝光)。

[540] 商標 Marca :



- [210] 編號 N.º : N/110446
 [220] 申請日 Data de pedido : 2016/03/29
 [730] 申請人 Requerente : 安樂工程集團有限公司
 Analogue Holdings Limited
 地址 Endereço : 香港北角英皇道510號港運大廈13樓
 13/F, Island Place Tower, 510 King's Road, North Point, Hong Kong
 國籍 Nacionalidade : 百慕大 Bermudense
 活動 Actividade : 商業 comercial
 [511] 類別 Classe : 11
 [511] 產品 Produtos : 照明器; 照明器械及裝置; 提燈; 烹調器具; 冷凍設備和機器; 空氣調節裝置; 熱氣裝置; 暖氣裝置; 衛生器械和設備; 水淨化裝置; 小型取暖器; 氣體打火機。
 [540] 商標 Marca :



- [210] 編號 N.º : N/110447
 [220] 申請日 Data de pedido : 2016/03/29
 [730] 申請人 Requerente : 安樂工程集團有限公司
 Analogue Holdings Limited
 地址 Endereço : 香港北角英皇道510號港運大廈13樓
 13/F, Island Place Tower, 510 King's Road, North Point, Hong Kong
 國籍 Nacionalidade : 百慕大 Bermudense
 活動 Actividade : 商業 comercial
 [511] 類別 Classe : 17
 [511] 產品 Produtos : 乳膠(天然膠); 古塔膠; 未加工或半加工樹膠; 合成橡膠; 石棉板; 未加工或部分加工雲母; 密封環; 橡膠減震緩衝器; 合成樹脂(半成品); 非金屬軟管; 保溫用非導熱材料; 絕緣材料; 橡膠或塑膠製填充材料; 封拉線(捲煙); 隔音材料; 防水圈; 填縫材料。
 [540] 商標 Marca :



- [210] 編號 N.º : N/110448
 [220] 申請日 Data de pedido : 2016/03/29
 [730] 申請人 Requerente : 安樂工程集團有限公司
 Analogue Holdings Limited
 地址 Endereço : 香港北角英皇道510號港運大廈13樓
 13/F, Island Place Tower, 510 King's Road, North Point, Hong Kong
 國籍 Nacionalidade : 百慕大 Bermudense
 活動 Actividade : 商業 comercial
 [511] 類別 Classe : 19
 [511] 產品 Produtos : 半成品木材; 混凝土; 沙; 石料; 建築灰漿; 爐渣(建築材料); 石膏; 水泥; 混凝土建築構件; 建築磚瓦; 耐火磚、瓦; 柏油; 鋪路瀝青; 建築物非金屬框架; 非金屬建築物; 建築玻璃; 塗層(建築材料); 石料黏合劑; 石頭、混凝土或大理石藝術品; 非金屬墓碑。

[540] 商標 Marca :



[210] 編號 N.º : N/110449

[220] 申請日 Data de pedido : 2016/03/29

[730] 申請人 Requerente : 安樂工程集團有限公司
Analogue Holdings Limited

地址 Endereço : 香港北角英皇道510號港運大廈13樓
13/F, Island Place Tower, 510 King's Road, North Point, Hong Kong

國籍 Nacionalidade : 百慕大 Bermudense

活動 Actividade : 商業 comercial

[511] 類別 Classe : 35

[511] 服務 Serviços : 廣告宣傳; 商業管理輔助; 商業管理諮詢; 商業研究; 進出口代理; 替他人推銷; 替他人作仲介 (替其他企業購買商品或服務); 人事管理諮詢; 商業場所搬遷; 文字處理; 會計; 特許經營的商業管理; 市場營銷; 建築材料及設備, 照明、加溫、蒸汽、烹調、冷藏、乾燥、通風、供水以及衛生設備裝置, 科學、航海、測地、攝影、電影、光學、衡具、量具、信號、檢驗 (監督)、救護 (營救) 和教學用具及儀器, 處理、開關、傳送、積累、調節或控制電的儀器和器具, 錄製、通訊、重放聲音和形象的器具, 計算機和數據處理裝置, 警報裝置及安全救護器具的零售或批發服務。

[540] 商標 Marca :



[210] 編號 N.º : N/110450

[220] 申請日 Data de pedido : 2016/03/29

[730] 申請人 Requerente : 安樂工程集團有限公司
Analogue Holdings Limited

地址 Endereço : 香港北角英皇道510號港運大廈13樓
13/F, Island Place Tower, 510 King's Road, North Point, Hong Kong

國籍 Nacionalidade : 百慕大 Bermudense

活動 Actividade : 商業 comercial

[511] 類別 Classe : 37

[511] 服務 Serviços : 建築施工監督; 建築信息; 維修信息; 建築諮詢; 工程進度查核; 鋪瀝青; 建築設備出租; 建築; 水下建築; 拆除建築物; 倉庫建築和修理; 建築物防水; 熔爐的安裝與修理; 工廠建造; 磚石建築; 碼頭防浪堤建築; 管道鋪設和維護; 用浮石磨光; 敷石膏; 塗灰泥; 安裝維修水管; 砌磚; 鋪路; 水下修理; 商業攤位及商店的建築; 建築用起重機出租; 蓋屋頂; 安裝門窗; 電纜鋪設; 商品房建造; 鑽井; 清潔建築物 (內部); 室內裝潢修理; 招牌的油漆和修理; 清潔窗戶; 室內裝潢; 室內外油漆; 清潔建築物 (外表面); 加熱設備安裝和修理; 空調設備的安裝與修理; 機械安裝、保養和修理; 修復磨損或部分損壞的機器; 木工服務; 火警器的安裝與修理; 電梯安裝和修理; 防盜報警系統的安裝與修理; 排水泵出租; 維修電力線路。

[540] 商標 Marca :



[210] 編號 N.º : N/110451

[220] 申請日 Data de pedido : 2016/03/29

[730] 申請人 Requerente : 安樂工程集團有限公司
Analogue Holdings Limited

地址 Endereço : 香港北角英皇道510號港運大廈13樓
13/F, Island Place Tower, 510 King's Road, North Point, Hong Kong

國籍 Nacionalidade : 百慕大 Bermudense

活動 Actividade : 商業 comercial

[511] 類別 Classe : 38

[511] 服務 Serviços : 無線電廣播; 無線廣播; 有線電視播放; 新聞社; 通訊社; 光纖通訊; 電話通訊; 行動電話通訊; 無線電通信; 提供與全球電腦網路的電訊聯接服務; 電報通訊; 電信資訊; 計算機終端通訊; 電子郵件; 尋呼業務; 提供數據庫接入服務; 計算機輔助信息和圖像傳送; 調製解調器出租; 電報業務; 電報傳送; 衛星傳送; 電訊設備出租; 信息傳送設備出租; 電子郵件; 電話會議服務。

[540] 商標 Marca :



[210] 編號 N.º : N/110452

[220] 申請日 Data de pedido : 2016/03/29

[730] 申請人 Requerente : 安樂工程集團有限公司
Analogue Holdings Limited

地址 Endereço : 香港北角英皇道510號港運大廈13樓
13/F, Island Place Tower, 510 King's Road, North Point, Hong Kong

國籍 Nacionalidade : 百慕大 Bermudense

活動 Actividade : 商業 comercial

[511] 類別 Classe : 42

[511] 服務 Serviços : 建築諮詢; 建築學; 室內裝飾設計; 建設項目的開發; 建築製圖; 服裝設計; 電腦程式設計; 電腦硬體諮詢; 電腦軟體維護; 藝術品鑒定; 無形資產評估; 技術研究; 技術諮詢; 土地測量; 化學服務; 氣象信息; 材料測試; 工業品外觀設計; 包裝設計; 計算機技術諮詢; 軟件運營服務 (SaaS); 地圖繪製服務; 經營搜索引擎; 設計保安系統。

[540] 商標 Marca :



- [210] 編號 N.º : N/110453
- [220] 申請日 Data de pedido : 2016/03/29
- [730] 申請人 Requerente : 安樂工程集團有限公司
Analogue Holdings Limited
- 地址 Endereço : 香港北角英皇道510號港運大廈13樓
13/F, Island Place Tower, 510 King's Road, North Point, Hong Kong
- 國籍 Nacionalidade : 百慕大 Bermudense
- 活動 Actividade : 商業 comercial
- [511] 類別 Classe : 45
- [511] 服務 Serviços : 護衛隊服務;安全及防盜警報系統的監控;治安保衛諮詢;社交護送(陪伴);服裝出租;消防;電腦軟體許可(法律服務);私人保鏢;家務服務;火警報警器出租;知識產權諮詢;許可的法律管理;為法律諮詢目的監控知識產權;法律文件準備服務;偵探公司。
- [540] 商標 Marca :



- [210] 編號 N.º : N/110454
- [220] 申請日 Data de pedido : 2016/03/29
- [730] 申請人 Requerente : 大嘉國際集團有限公司
Mega Capital International Holdings Limited
- 地址 Endereço : 香港九龍尖沙咀東科學館道1號康宏廣場21樓2116室
Unit 2116, 21st Floor, Concordia Plaza, No. 1 Science Museum Road, Tsim Sha Tsui East, Kowloon, Hong Kong
- 國籍 Nacionalidade : 根據香港法例成立 Constituída segundo as leis de H.K.
- 活動 Actividade : 商業 comercial
- [511] 類別 Classe : 32
- [511] 產品 Produtos : 不含酒精的飲料;礦泉水;汽水;果汁;不含酒精的水果飲料;製飲料用的製劑;啤酒。
- [540] 商標 Marca :



- [210] 編號 N.º : N/110455
- [220] 申請日 Data de pedido : 2016/03/29
- [730] 申請人 Requerente : 大嘉國際集團有限公司
Mega Capital International Holdings Limited
- 地址 Endereço : 香港九龍尖沙咀東科學館道1號康宏廣場21樓2116室
Unit 2116, 21st Floor, Concordia Plaza, No. 1 Science Museum Road, Tsim Sha Tsui East, Kowloon, Hong Kong
- 國籍 Nacionalidade : 根據香港法例成立 Constituída segundo as leis de H.K.
- 活動 Actividade : 商業 comercial
- [511] 類別 Classe : 5
- [511] 產品 Produtos : 藥品;醫用營養品;醫用營養飲料;礦物質食品補充劑;人用膳食補充劑;人用膳食補充劑;營養補充劑;嬰兒食品;醫用製劑;醫用衛生製劑;醫用營養食物;膏藥;繃敷材料;填塞牙孔用料;消毒劑。

[540] 商標 Marca :



[210] 編號 N.º : N/110456
 [220] 申請日 Data de pedido : 2016/03/29
 [730] 申請人 Requerente : 張怡川以美國紐約(怡興百花油)製藥廠之名營業
 Cheung, Yin Chuen Trading as New York U.S.A. Yee Hing (Pak Fow Oil) Mfy
 地址 Endereço : 香港葵涌石建街17-23號建興工業大廈C座B及C室
 Room B&C, Block C, 15/F., Kin Hing Industrial Building, 17-23 Shek Kin Street, Kwai
 Chung, Hong Kong
 國籍 Nacionalidade : 根據香港法例成立 Constituída segundo as leis de H.K.
 活動 Actividade : 商業 comercial
 [511] 類別 Classe : 5
 [511] 產品 Produtos : 醫藥製劑; 中成藥; 藥茶; 醫用營養飲料; 補藥; 營養補充劑; 醫療草藥製劑; 藥油; 中國草藥
 油; 中草藥化合物和提取物; 藥膏; 外用藥物乳膏。
 [540] 商標 Marca :



[210] 編號 N.º : N/110457
 [220] 申請日 Data de pedido : 2016/03/29
 [730] 申請人 Requerente : 劉嘉榮
 LAO KA WENG
 地址 Endereço : 澳門塔石街朗晴軒第一座2樓J
 國籍 Nacionalidade : 根據澳門法例成立 Constituída segundo as leis de Macau
 活動 Actividade : 商業 comercial
 [511] 類別 Classe : 25
 [511] 產品 Produtos : 服裝。
 [540] 商標 Marca :

CLÁSSICO MODERNO
 MACAO DESIGN

[210] 編號 N.º : N/110458
 [220] 申請日 Data de pedido : 2016/03/29
 [730] 申請人 Requerente : 廣東萬旅集團股份有限公司
 Guangdong Wanlv Group Co., Ltd.
 地址 Endereço : 中國廣東省東莞市南城區元美路華凱廣場B幢609號
 No. 609, Building B, Huakai Plaza, Yuanmei Road, Nancheng District, Dongguan, Guang-
 dong, China

- 國籍 Nacionalidade : 中國 Chinesa
 活動 Actividade : 商業及工業 comercial e industrial
 [511] 類別 Classe : 41
 [511] 服務 Serviços : 學校(教育);安排選美競賽;組織表演(演出);安排和組織會議;書籍出版;電影攝影棚;夜總會;健身俱樂部(健身和體能訓練);遊樂園;動物園服務。
 [540] 商標 Marca :



- [210] 編號 N.º : N/110459
 [220] 申請日 Data de pedido : 2016/03/29
 [730] 申請人 Requerente : 廣東萬旅集團股份有限公司
 Guangdong Wanlv Group Co., Ltd.
 地址 Endereço : 中國廣東省東莞市南城區元美路華凱廣場B幢609號
 No. 609, Building B, Huakai Plaza, Yuanmei Road, Nancheng District, Dongguan, Guangdong, China
 國籍 Nacionalidade : 中國 Chinesa
 活動 Actividade : 商業及工業 comercial e industrial
 [511] 類別 Classe : 43
 [511] 服務 Serviços : 住所代理(旅館、供膳寄宿處);備辦宴席;飯店;餐廳;旅館預訂;汽車旅館;餐館;會議室出租;帳篷出租;出租椅子、桌子、桌布和玻璃器皿。
 [540] 商標 Marca :



- [210] 編號 N.º : N/110460
 [220] 申請日 Data de pedido : 2016/03/29
 [730] 申請人 Requerente : 廣東萬旅集團股份有限公司
 Guangdong Wanlv Group Co., Ltd.
 地址 Endereço : 中國廣東省東莞市南城區元美路華凱廣場B幢609號
 No. 609, Building B, Huakai Plaza, Yuanmei Road, Nancheng District, Dongguan, Guangdong, China
 國籍 Nacionalidade : 中國 Chinesa
 活動 Actividade : 商業及工業 comercial e industrial
 [511] 類別 Classe : 45
 [511] 服務 Serviços : 安全保衛諮詢;護衛隊服務;安全及防盜警報系統的監控;社交陪伴;臨時看管房子;服裝出租;交友服務;婚姻介紹;計劃和安排婚禮服務;知識產權諮詢。

[540] 商標 Marca :



[210] 編號 N.º : N/110461
 [220] 申請日 Data de pedido : 2016/03/29
 [730] 申請人 Requerente : Toyota Jidosha Kabushiki Kaisha (also trading as Toyota Motor Corporation)
 地址 Endereço : 1, Toyota-cho, Toyota-shi, Aichi-ken, Japan
 國籍 Nacionalidade : 日本 Japonesa
 活動 Actividade : 商業及工業 comercial e industrial
 [511] 類別 Classe : 12
 [511] 產品 Produtos : Automóveis e peças estruturais dos mesmos.
 [540] 商標 Marca :

NX300

[210] 編號 N.º : N/110462
 [220] 申請日 Data de pedido : 2016/03/29
 [730] 申請人 Requerente : 紅茶移動(香港)有限公司
 RedTea Mobile (Hong Kong) Limited
 地址 Endereço : 香港金鐘道89號力寶中心第2座3201室
 Suite 3201, Tower 2, Lippo Centre, 89 Queensway, Admiralty, Hong Kong
 國籍 Nacionalidade : 根據香港法例成立 Constituída segundo as leis de H.K.
 活動 Actividade : 商業及工業 comercial e industrial
 [511] 類別 Classe : 38
 [511] 服務 Serviços : 信息傳送, 電話業務, 電話通訊, 移動電話通訊, 電子郵件, 計算機終端通訊, 尋呼(無線電、電話或其他通訊工具), 傳真發送, 電視播放, 光纖通訊。
 [540] 商標 Marca :

紅茶漫遊

[210] 編號 N.º : N/110463
 [220] 申請日 Data de pedido : 2016/03/29
 [730] 申請人 Requerente : 紅茶移動(香港)有限公司
 RedTea Mobile (Hong Kong) Limited
 地址 Endereço : 香港金鐘道89號力寶中心第2座3201室
 Suite 3201, Tower 2, Lippo Centre, 89 Queensway, Admiralty, Hong Kong
 國籍 Nacionalidade : 根據香港法例成立 Constituída segundo as leis de H.K.
 活動 Actividade : 商業及工業 comercial e industrial
 [511] 類別 Classe : 42
 [511] 服務 Serviços : 計算機編程, 計算機軟件設計, 計算機軟件更新, 計算機系統設計, 把有形的數據和文件轉換成電子媒體, 替他人創建和維護網站, 計算機軟件的安裝, 計算機程序和數據的數據轉換(非有形轉換), 託管計算機站(網站), 軟件運營服務。

[540] 商標 Marca :

紅茶漫游

[210] 編號 N.º : N/110464
 [220] 申請日 Data de pedido : 2016/03/29
 [730] 申請人 Requerente : 紅茶移動(香港)有限公司
 RedTea Mobile (Hong Kong) Limited
 地址 Endereço : 香港金鐘道89號力寶中心第2座3201室
 Suite 3201, Tower 2, Lippo Centre, 89 Queensway, Admiralty, Hong Kong
 國籍 Nacionalidade : 根據香港法例成立 Constituída segundo as leis de H.K.
 活動 Actividade : 商業及工業 comercial e industrial
 [511] 類別 Classe : 38
 [511] 服務 Serviços : 信息傳送, 電話業務, 電話通訊, 移動電話通訊, 電子郵件, 計算機終端通訊, 尋呼(無線電、電話或其他通訊工具), 傳真發送, 電視播放, 光纖通訊。

[540] 商標 Marca :

RedTea Mobile

[210] 編號 N.º : N/110465
 [220] 申請日 Data de pedido : 2016/03/29
 [730] 申請人 Requerente : 紅茶移動(香港)有限公司
 RedTea Mobile (Hong Kong) Limited
 地址 Endereço : 香港金鐘道89號力寶中心第2座3201室
 Suite 3201, Tower 2, Lippo Centre, 89 Queensway, Admiralty, Hong Kong
 國籍 Nacionalidade : 根據香港法例成立 Constituída segundo as leis de H.K.
 活動 Actividade : 商業及工業 comercial e industrial
 [511] 類別 Classe : 42
 [511] 服務 Serviços : 計算機編程, 計算機軟件設計, 計算機軟件更新, 計算機系統設計, 把有形的數據和文件轉換成電子媒體, 替他人創建和維護網站, 計算機軟件的安裝, 計算機程序和數據的數據轉換(非有形轉換), 託管計算機站(網站), 軟件運營服務。

[540] 商標 Marca :

RedTea Mobile

[210] 編號 N.º : N/110466
 [220] 申請日 Data de pedido : 2016/03/29
 [730] 申請人 Requerente : 紅茶移動(香港)有限公司
 RedTea Mobile (Hong Kong) Limited
 地址 Endereço : 香港金鐘道89號力寶中心第2座3201室
 Suite 3201, Tower 2, Lippo Centre, 89 Queensway, Admiralty, Hong Kong
 國籍 Nacionalidade : 根據香港法例成立 Constituída segundo as leis de H.K.
 活動 Actividade : 商業及工業 comercial e industrial
 [511] 類別 Classe : 38

[511] 服務 Serviços : 信息傳送, 電話業務, 電話通訊, 移動電話通訊, 電子郵件, 計算機終端通訊, 尋呼(無線電、電話或其他通訊工具), 傳真發送, 電視播放, 光纖通訊。

[540] 商標 Marca :

紅茶移動

[210] 編號 N.º : N/110467

[220] 申請日 Data de pedido : 2016/03/29

[730] 申請人 Requerente : 紅茶移動(香港)有限公司

RedTea Mobile (Hong Kong) Limited

地址 Endereço : 香港金鐘道89號力寶中心第2座3201室

Suite 3201, Tower 2, Lippo Centre, 89 Queensway, Admiralty, Hong Kong

國籍 Nacionalidade : 根據香港法例成立 Constituída segundo as leis de H.K.

活動 Actividade : 商業及工業 comercial e industrial

[511] 類別 Classe : 42

[511] 服務 Serviços : 計算機編程, 計算機軟件設計, 計算機軟件更新, 計算機系統設計, 把有形的數據和文件轉換成電子媒體, 替他人創建和維護網站, 計算機軟件的安裝, 計算機程序和數據的數據轉換(非有形轉換), 託管計算機站(網站), 軟件運營服務。

[540] 商標 Marca :

紅茶移動

[210] 編號 N.º : N/110468

[220] 申請日 Data de pedido : 2016/03/29

[730] 申請人 Requerente : 屹峰集團有限公司

YFENG GROUP LIMITED

地址 Endereço : 香港九龍長沙灣道72號昌明大廈8樓B室

Flat/Rm B, 8/F Chong Ming Bldg, 72 Cheung Sha Wan Rd, K1, Hong Kong

國籍 Nacionalidade : 根據香港法例成立 Constituída segundo as leis de H.K.

活動 Actividade : 商業及工業 comercial e industrial

[511] 類別 Classe : 44

[511] 服務 Serviços : 眼鏡行; 理療; 醫療護理; 療養院; 美容院; 化妝師服務; 保健; 衛生設備出租; 園藝; 醫藥諮詢。

[540] 商標 Marca :



[210] 編號 N.º : N/110469

[220] 申請日 Data de pedido : 2016/03/29

[730] 申請人 Requerente : 深圳微特信息科技有限公司

地址 Endereço : 中國廣東省深圳市福田區濱河路與香蜜湖路交匯處天安創新科技廣場(二期)西座705(僅限辦公)

- 國籍 Nacionalidade : 中國 Chinesa
 活動 Actividade : 商業及工業 comercial e industrial
 [511] 類別 Classe : 9
 [511] 產品 Produtos : 連接器(數據處理設備);筆記本電腦;計算機程序(可下載軟件);成套無線電話機;智能手機;電話機套;網絡通訊設備;麥克風;耳塞機;照相機(攝影);特製攝影設備和器具箱;照相機器材架;照相機用三腳架;攝影器具包;電源材料(電線、電纜);插頭、插座和其他接觸器(電連接);電池充電器;電池;移動電話;全息圖。
 [540] 商標 Marca :



- [210] 編號 N.º : N/110470
 [220] 申請日 Data de pedido : 2016/03/29
 [730] 申請人 Requerente : 稼軒投資有限公司
 地址 Endereço : 中國北京市通州區潞城鎮新城工業開發區10號
 國籍 Nacionalidade : 中國 Chinesa
 活動 Actividade : 商業及工業 comercial e industrial
 [511] 類別 Classe : 41
 [511] 服務 Serviços : 輔導(培訓);組織表演(演出);安排和組織音樂會;書籍出版;廣播和電視節目製作;演出製作;音樂製作;電影膠片的分配(發行);票務代理服務(娛樂);為藝術家提供模特服務。
 [540] 商標 Marca :



- [210] 編號 N.º : N/110471
 [220] 申請日 Data de pedido : 2016/03/29
 [730] 申請人 Requerente : 稼軒投資有限公司
 地址 Endereço : 中國北京市通州區潞城鎮新城工業開發區10號
 國籍 Nacionalidade : 中國 Chinesa
 活動 Actividade : 商業及工業 comercial e industrial
 [511] 類別 Classe : 25
 [511] 產品 Produtos : T恤衫;童裝;服裝;化裝舞會用服裝;鞋(腳上的穿著物);帽子(頭戴);長襪;手套(服裝);圍巾;皮帶(服飾用)。
 [540] 商標 Marca :



- [210] 編號 N.º : N/110472
 [220] 申請日 Data de pedido : 2016/03/29
 [730] 申請人 Requerente : JUNG, Sun Hee
 地址 Endereço : (Sincheon-dong, Lotte Castle Gold) 101-2204, 269, Olympic-ro, Songpa-gu, Seoul, Republic of Korea
 國籍 Nacionalidade : 南韓 Sul-Coreana
 活動 Actividade : 商業及工業 comercial e industrial
 [511] 類別 Classe : 43
 [511] 服務 Serviços : 出售紅豆冰沙(刨冰)的咖啡館;出售紅豆冰沙(刨冰)的餐館;出售甜紅豆粥的餐館;自助餐館;西餐館;快餐館;餐館;餐廳;提供飲食及服務;備辦宴席;咖啡館;自助餐廳;咖啡屋;速食餐館;韓式餐館;出售年糕的咖啡館;飯館;飯店;旅遊房屋出租;麵包店。
 [540] 商標 Marca :

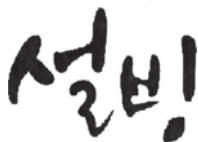

- [210] 編號 N.º : N/110473
 [220] 申請日 Data de pedido : 2016/03/29
 [730] 申請人 Requerente : JUNG, Sun Hee
 地址 Endereço : (Sincheon-dong, Lotte Castle Gold) 101-2204, 269, Olympic-ro, Songpa-gu, Seoul, Republic of Korea
 國籍 Nacionalidade : 南韓 Sul-Coreana
 活動 Actividade : 商業及工業 comercial e industrial
 [511] 類別 Classe : 43
 [511] 服務 Serviços : 出售紅豆冰沙(刨冰)的咖啡館;出售紅豆冰沙(刨冰)的餐館;出售甜紅豆粥的餐館;自助餐館;西餐館;快餐館;餐館;餐廳;提供飲食及服務;備辦宴席;咖啡館;自助餐廳;咖啡屋;速食餐館;韓式餐館;出售年糕的咖啡館;飯館;飯店;旅遊房屋出租;麵包店。
 [540] 商標 Marca :



- [210] 編號 N.º : N/110474
 [220] 申請日 Data de pedido : 2016/03/29
 [730] 申請人 Requerente : GILEAD SCIENCES IRELAND UC
 地址 Endereço : IDA Business and Technology Park, Carrigtohill, Co. Cork, Ireland
 國籍 Nacionalidade : 愛爾蘭 Irlandesa
 活動 Actividade : 商業及工業 comercial e industrial
 [511] 類別 Classe : 5
 [511] 產品 Produtos : Preparações farmacêuticas.
 [540] 商標 Marca :

VEMLIDY

- [210] 編號 N.º : N/110475
- [220] 申請日 Data de pedido : 2016/03/29
- [730] 申請人 Requerente : CYBIRD Co., Ltd.
 地址 Endereço : Mansard Daikanyama, 10-1 Sarugakucho, Shibuya, Tokyo, Japan Code 150-0033
 國籍 Nacionalidade : 日本 Japonesa
 活動 Actividade : 商業及工業 comercial e industrial
- [511] 類別 Classe : 9
- [511] 產品 Produtos : Software de jogos de computador; programas de jogos de computador; software de jogos de vídeo; programas de jogos de vídeo; aparelhos, máquinas electrónicas e suas peças; programas de computador; software de computador transferível; software de computador transferível para terminais portáteis; software de computador transferível para telefones inteligentes e telefones móveis; jogos transferíveis para computadores, telefones inteligentes e telefones móveis; software de aplicação; programas para máquinas de jogos de vídeo de uso doméstico; circuitos electrónicos e CD-ROMs gravados com programas para máquinas de jogos portáteis com ecrãs de cristais líquidos; programas de jogos para máquinas de jogos de vídeo para salões de jogos; máquinas e aparelhos de telecomunicações; capas e outras peças e acessórios para telefones móveis; capas e outras peças e acessórios para telefones inteligentes; capas para conjuntos de aparelhos de terminais electrónicos de informação tablet; peças e acessórios para aparelhos terminais electrónicos de informação planos; ficheiros de imagens transferíveis; desenhos animados transferíveis; discos de vídeo e fitas de vídeo gravadas; ficheiros de música transferíveis; discos acústicos; publicações electrónicas.
- [540] 商標 Marca :
BFB Champions~Global Kick OFF~

- [210] 編號 N.º : N/110476
- [220] 申請日 Data de pedido : 2016/03/29
- [730] 申請人 Requerente : CYBIRD Co., Ltd.
 地址 Endereço : Mansard Daikanyama, 10-1 Sarugakucho, Shibuya, Tokyo, Japan Code 150-0033
 國籍 Nacionalidade : 日本 Japonesa
 活動 Actividade : 商業及工業 comercial e industrial
- [511] 類別 Classe : 41
- [511] 服務 Serviços : Fornecimento de instalações de entretenimento; fornecimento de jogos de vídeo e de computador em linha; fornecimento de serviços de jogo via redes de telefones móveis; fornecimento de serviços de jogos via redes de telefones inteligentes; fornecimento de serviços de jogos para consolas de jogos de TV de uso doméstico via redes de comunicação eléctricas; fornecimento de informações relativas a serviços de jogos fornecidas através de comunicações; fornecimento de informações relativas a serviços de jogos prestados em linha (a partir de uma rede informática); fornecimento de publicações electrónicas; exibição de filmes cinematográficos, produção de filmes cinematográficos, ou distribuição de filmes cinematográficos; apresentação de espectáculos ao vivo; direcção ou apresentação de peças de teatro; apresentação de espectáculos musicais; fornecimento de imagens, vídeos, música, áudio em linha não transferíveis.
- [540] 商標 Marca :
BFB Champions~Global Kick OFF~

- [210] 編號 N.º : N/110477
- [220] 申請日 Data de pedido : 2016/03/29

- [730] 申請人 Requerente : 楊鳳明
 : **Jeong Fong Meng**
 地址 Endereço : 澳門氹仔海洋花園第三十三街芙蓉苑19/D
 國籍 Nacionalidade : 根據澳門法例成立 *Constituída segundo as leis de Macau*
 活動 Actividade : 商業 **comercial**
 [511] 類別 Classe : 35
 [511] 服務 Serviços : 實業經營, 實業管理。
 [540] 商標 Marca :



富嘉國際

- [591] 商標顏色 Cores de marca : 紅、藍、黃、白, 如圖所示。

- [210] 編號 N.º : N/110478
 [220] 申請日 Data de pedido : 2016/03/30
 [730] 申請人 Requerente : **WARNER BROS. ENTERTAINMENT INC.**
 地址 Endereço : 4000 Warner Boulevard, Burbank, California 91522, U.S.A.
 國籍 Nacionalidade : 美國 *Americana*
 活動 Actividade : 商業及工業 **comercial e industrial**
 [511] 類別 Classe : 25
 [511] 產品 Produtos : Vestuário, calçado, chapalaria; vestuário para homem, senhora e criança incluindo camisas, t-shirts, sweatshirts, fatos de corrida, calças, calções, tops de alças, impermeáveis, babetes de pano, saias, blusas, vestidos, suspensórios, camisolas, casacos curtos, casacos compridos, gabardinas, fatos para a neve, gravatas, roupões, chapéus, bonés, palas para o sol, cintos, lenços de pescoço, roupa de dormir, pijamas, lingerie, roupa interior, botas, sapatos, sapatilhas, sandálias, peúgas, botins, meias-pantufa, fatos de banho e fatos de fantasia e para o dia das bruxas e máscaras vendidas em relação ao mesmo.
 [540] 商標 Marca :



- [210] 編號 N.º : N/110479
 [220] 申請日 Data de pedido : 2016/03/30
 [730] 申請人 Requerente : **Hyper Blackjack Holding OÜ**
 地址 Endereço : Sepapaja tn 6-Lasnamäe linnaosa-15551 Tallinn-Harju maakond, Estonia
 國籍 Nacionalidade : 愛沙尼亞 *Estónia*
 活動 Actividade : 商業及工業 **comercial e industrial**
 [511] 類別 Classe : 28
 [511] 產品 Produtos : Jogos e brinquedos.
 [540] 商標 Marca :



- [210] 編號 N.º : N/110480
 [220] 申請日 Data de pedido : 2016/03/30
 [730] 申請人 Requerente : NH HOTEL GROUP, S.A.
 地址 Endereço : Santa Engracia 120, Sexta planta, 28003, Madrid, Spain
 國籍 Nacionalidade : 西班牙 Espanhola
 活動 Actividade : 商業及工業 comercial e industrial
 [511] 類別 Classe : 43
 [511] 服務 Serviços : Serviços de fornecimento de alimentos e bebidas; alojamento temporário; agências de alojamento (hotéis, pensões); aluguer de alojamento temporário; aluguer de tendas; aluguer de construções transportáveis; aluguer de instalações para reuniões, conferências, exposições, espectáculos, convenções, seminários, simpósios e workshops de formação; aluguer de cadeiras, mesas, roupa de mesa, vidraria; casas de férias; fornecimento de instalações de acampamento; infantários [creches]; serviços de hotel; serviços de motel; reservas de alojamento temporário; serviços de reservas em hotéis; serviços de reservas em pensões; alojamento temporário para animais; lares para idosos; restaurantes self-service; serviços de bar; snack-bares; cafés; cafetarias; catering; serviços de cantina.
 [540] 商標 Marca :

NH Hotel Group

諾翰酒店集團

- [210] 編號 N.º : N/110481
 [220] 申請日 Data de pedido : 2016/03/30
 [730] 申請人 Requerente : NH HOTEL GROUP, S.A.
 地址 Endereço : Santa Engracia 120, Sexta planta, 28003, Madrid, Spain
 國籍 Nacionalidade : 西班牙 Espanhola
 活動 Actividade : 商業及工業 comercial e industrial
 [511] 類別 Classe : 43
 [511] 服務 Serviços : Serviços de fornecimento de alimentos e bebidas; alojamento temporário; agências de alojamento (hotéis, pensões); aluguer de alojamento temporário; aluguer de tendas; aluguer de construções transportáveis; aluguer de instalações para reuniões, conferências, exposições, espectáculos, convenções, seminários, simpósios e workshops de formação; aluguer de cadeiras, mesas, roupa de mesa, vidraria; casas de férias; fornecimento de instalações de acampamento; infantários [creches]; serviços de hotel; serviços de motel; reservas de alojamento temporário; serviços de reservas em hotéis; serviços de reservas em pensões; alojamento temporário para animais; lares para idosos; restaurantes self-service; serviços de bar; snack-bares; cafés; cafetarias; catering; serviços de cantina.
 [540] 商標 Marca :

NH 酒店集團

- [210] 編號 N.º : N/110482
 [220] 申請日 Data de pedido : 2016/03/30
 [730] 申請人 Requerente : NH HOTEL GROUP, S.A.
 地址 Endereço : Santa Engracia 120, Sexta planta, 28003, Madrid, Spain
 國籍 Nacionalidade : 西班牙 Espanhola

- 活動 Actividade : 商業及工業 comercial e industrial
- [511] 類別 Classe : 43
- [511] 服務 Serviços : Serviços de fornecimento de alimentos e bebidas; alojamento temporário; agências de alojamento (hotéis, pensões); aluguer de alojamento temporário; aluguer de tendas; aluguer de construções transportáveis; aluguer de instalações para reuniões, conferências, exposições, espectáculos, convenções, seminários, simpósios e workshops de formação; aluguer de cadeiras, mesas, roupa de mesa, vidraria; casas de férias; fornecimento de instalações de acampamento; infantários [creches]; serviços de hotel; serviços de motel; reservas de alojamento temporário; serviços de reservas em hotéis; serviços de reservas em pensões; alojamento temporário para animais; lares para idosos; restaurantes self-service; serviços de bar; snack-bares; cafés; cafetarias; catering; serviços de cantina.
- [540] 商標 Marca :

NH Hotels

- [210] 編號 N.º : N/110483
- [220] 申請日 Data de pedido : 2016/03/30
- [730] 申請人 Requerente : NH HOTEL GROUP, S.A.
- 地址 Endereço : Santa Engracia 120, Sexta planta, 28003, Madrid, Spain
- 國籍 Nacionalidade : 西班牙 Espanhola
- 活動 Actividade : 商業及工業 comercial e industrial
- [511] 類別 Classe : 43
- [511] 服務 Serviços : Serviços de fornecimento de alimentos e bebidas; alojamento temporário; agências de alojamento (hotéis, pensões); aluguer de alojamento temporário; aluguer de tendas; aluguer de construções transportáveis; aluguer de instalações para reuniões, conferências, exposições, espectáculos, convenções, seminários, simpósios e workshops de formação; aluguer de cadeiras, mesas, roupa de mesa, vidraria; casas de férias; fornecimento de instalações de acampamento; infantários [creches]; serviços de hotel; serviços de motel; reservas de alojamento temporário; serviços de reservas em hotéis; serviços de reservas em pensões; alojamento temporário para animais; lares para idosos; restaurantes self-service; serviços de bar; snack-bares; cafés; cafetarias; catering; serviços de cantina.
- [540] 商標 Marca :

NH Hotel

諾翰酒店

- [210] 編號 N.º : N/110484
- [220] 申請日 Data de pedido : 2016/03/30
- [730] 申請人 Requerente : NH HOTEL GROUP, S.A.
- 地址 Endereço : Santa Engracia 120, Sexta planta, 28003, Madrid, Spain
- 國籍 Nacionalidade : 西班牙 Espanhola
- 活動 Actividade : 商業及工業 comercial e industrial
- [511] 類別 Classe : 43
- [511] 服務 Serviços : Serviços de fornecimento de alimentos e bebidas; alojamento temporário; agências de alojamento (hotéis, pensões); aluguer de alojamento temporário; aluguer de tendas; aluguer

de construções transportáveis; aluguer de instalações para reuniões, conferências, exposições, espetáculos, convenções, seminários, simpósios e workshops de formação; aluguer de cadeiras, mesas, roupa de mesa, vidraria; casas de férias; fornecimento de instalações de acampamento; infantários [creches]; serviços de hotel; serviços de motel; reservas de alojamento temporário; serviços de reservas em hotéis; serviços de reservas em pensões; alojamento temporário para animais; lares para idosos; restaurantes self-service; serviços de bar; snack-bares; cafés; cafetarias; catering; serviços de cantina.

[540] 商標 Marca :

NH 酒店

[210] 編號 N.º : N/110485
[220] 申請日 Data de pedido : 2016/03/30
[730] 申請人 Requerente : NH HOTEL GROUP, S.A.
地址 Endereço : Santa Engracia 120, Sexta planta, 28003, Madrid, Spain
國籍 Nacionalidade : 西班牙 Espanhola
活動 Actividade : 商業及工業 comercial e industrial
[511] 類別 Classe : 43
[511] 服務 Serviços : Serviços de fornecimento de alimentos e bebidas; alojamento temporário; agências de alojamento (hotéis, pensões); aluguer de alojamento temporário; aluguer de tendas; aluguer de construções transportáveis; aluguer de instalações para reuniões, conferências, exposições, espetáculos, convenções, seminários, simpósios e workshops de formação; aluguer de cadeiras, mesas, roupa de mesa, vidraria; casas de férias; fornecimento de instalações de acampamento; infantários [creches]; serviços de hotel; serviços de motel; reservas de alojamento temporário; serviços de reservas em hotéis; serviços de reservas em pensões; alojamento temporário para animais; lares para idosos; restaurantes self-service; serviços de bar; snack-bares; cafés; cafetarias; catering; serviços de cantina.

[540] 商標 Marca :

NH Collection

諾翰精選酒店

[210] 編號 N.º : N/110486
[220] 申請日 Data de pedido : 2016/03/30
[730] 申請人 Requerente : NH HOTEL GROUP, S.A.
地址 Endereço : Santa Engracia 120, Sexta planta, 28003, Madrid, Spain
國籍 Nacionalidade : 西班牙 Espanhola
活動 Actividade : 商業及工業 comercial e industrial
[511] 類別 Classe : 43
[511] 服務 Serviços : Serviços de fornecimento de alimentos e bebidas; alojamento temporário; agências de alojamento (hotéis, pensões); aluguer de alojamento temporário; aluguer de tendas; aluguer de construções transportáveis; aluguer de instalações para reuniões, conferências, exposições, espetáculos, convenções, seminários, simpósios e workshops de formação; aluguer de cadeiras, mesas, roupa de mesa, vidraria; casas de férias; fornecimento de instalações de acampamento; infantários [creches]; serviços de hotel; serviços de motel; reservas de

alojamento temporário; serviços de reservas em hotéis; serviços de reservas em pensões; alojamento temporário para animais; lares para idosos; restaurantes self-service; serviços de bar; snack-bares; cafés; cafetarias; catering; serviços de cantina.

[540] 商標 Marca :

NH 精選酒店

[210] 編號 N.º : N/110487

[220] 申請日 Data de pedido : 2016/03/30

[730] 申請人 Requerente : NH HOTEL GROUP, S.A.

地址 Endereço : Santa Engracia 120, Sexta planta, 28003, Madrid, Spain

國籍 Nacionalidade : 西班牙 Espanhola

活動 Actividade : 商業及工業 comercial e industrial

[511] 類別 Classe : 43

[511] 服務 Serviços : Serviços de fornecimento de alimentos e bebidas; alojamento temporário; agências de alojamento (hotéis, pensões); aluguer de alojamento temporário; aluguer de tendas; aluguer de construções transportáveis; aluguer de instalações para reuniões, conferências, exposições, espectáculos, convenções, seminários, simpósios e workshops de formação; aluguer de cadeiras, mesas, roupa de mesa, vidraria; casas de férias; fornecimento de instalações de acampamento; infantários [creches]; serviços de hotel; serviços de motel; reservas de alojamento temporário; serviços de reservas em hotéis; serviços de reservas em pensões; alojamento temporário para animais; lares para idosos; restaurantes self-service; serviços de bar; snack-bares; cafés; cafetarias; catering; serviços de cantina.

[540] 商標 Marca :

NH Rewards

[210] 編號 N.º : N/110488

[220] 申請日 Data de pedido : 2016/03/30

[730] 申請人 Requerente : NH HOTEL GROUP, S.A.

地址 Endereço : Santa Engracia 120, Sexta planta, 28003, Madrid, Spain

國籍 Nacionalidade : 西班牙 Espanhola

活動 Actividade : 商業及工業 comercial e industrial

[511] 類別 Classe : 43

[511] 服務 Serviços : Serviços de fornecimento de alimentos e bebidas; alojamento temporário; agências de alojamento (hotéis, pensões); aluguer de alojamento temporário; aluguer de tendas; aluguer de construções transportáveis; aluguer de instalações para reuniões, conferências, exposições, espectáculos, convenções, seminários, simpósios e workshops de formação; aluguer de cadeiras, mesas, roupa de mesa, vidraria; casas de férias; fornecimento de instalações de acampamento; infantários [creches]; serviços de hotel; serviços de motel; reservas de alojamento temporário; serviços de reservas em hotéis; serviços de reservas em pensões; alojamento temporário para animais; lares para idosos; restaurantes self-service; serviços de bar; snack-bares; cafés; cafetarias; catering; serviços de cantina.

[540] 商標 Marca :

nhow

- [210] 編號 N.º : N/110490
 [220] 申請日 Data de pedido : 2016/03/30
 [730] 申請人 Requerente : 華營創建工程集團有限公司
 地址 Endereço : 澳門河邊新街266號豐順新村第一座地下F座
 國籍 Nacionalidade : 根據澳門法例成立 Constituída segundo as leis de Macau
 活動 Actividade : 商業 comercial
 [511] 類別 Classe : 37
 [511] 服務 Serviços : 房屋建築、修理、安裝服務。
 [540] 商標 Marca :



- [591] 商標顏色 Cores de marca : 綠、橙、白、淡綠、淡橙，如圖所示。

- [210] 編號 N.º : N/110491
 [220] 申請日 Data de pedido : 2016/03/30
 [730] 申請人 Requerente : 萬捷公司
 Man Chit Company
 地址 Endereço : 香港九龍灣宏開道17號順發工業大廈6樓5號室
 Unit 5, 6/F, Shun Fat Industrial Building, 17 Wang Hoi Road, Kowloon Bay, Hong Kong
 國籍 Nacionalidade : 根據香港法例成立 Constituída segundo as leis de H.K.
 活動 Actividade : 商業及工業 comercial e industrial
 [511] 類別 Classe : 6
 [511] 產品 Produtos : 普通金屬及其合金，金屬建築材料，可移動金屬建築物，鐵軌用金屬材料，非電氣用纜索和金屬線，小五金具，金屬管，保險箱，不屬別類的普通金屬製品，礦砂。
 [540] 商標 Marca :

MC MAN CHIT

- [210] 編號 N.º : N/110493
 [220] 申請日 Data de pedido : 2016/03/30
 [730] 申請人 Requerente : 戴子婕
 地址 Endereço : 中國台灣台南市善化區嘉南里茄拔330號
 活動 Actividade : 商業 comercial
 [511] 類別 Classe : 43
 [511] 服務 Serviços : 酒吧；咖啡館；自助餐廳；備辦宴席；餐廳。
 [540] 商標 Marca :



- [210] 編號 N.º : N/110494
 [220] 申請日 Data de pedido : 2016/03/30

- [730] 申請人 Requerente : EMPRESA NJ DE EQUIPAMENTO DE SEGURANÇA, PREVENÇÃO, PROTECÇÃO CONTRA INCÊNDIOS LIMITADA
 地址 Endereço : Ave. da Praia Grande N.º 693, Edf. Tai Wah, 10.º andar «B» Macau
 國籍 Nacionalidade : 根據澳門法例成立 Constituída segundo as leis de Macau
 活動 Actividade : 商業及工業 comercial e industrial
 [511] 類別 Classe : 37
 [511] 服務 Serviços : Instalação, manutenção, inspecção, reparação, prevenção, protecção contra incêndios e tudo incluído na classe 37.
 [540] 商標 Marca :



- [591] 商標顏色 Cores de marca : Verde, vermelho, azul, amarelo, branco, tal como representados na figura.

-
- [210] 編號 N.º : N/110495
 [220] 申請日 Data de pedido : 2016/03/30
 [730] 申請人 Requerente : Aevoe Corp.
 地址 Endereço : 221 Main Street, Suite 1630, San Francisco, California 94109, U.S.A.
 國籍 Nacionalidade : 美國 Americana
 活動 Actividade : 商業及工業 comercial e industrial
 [511] 類別 Classe : 9
 [511] 產品 Produtos : Baterias; carregadores de baterias; estojos de baterias; dispositivo de carregadores de baterias; conjunto de baterias; dispositivos de carregamento de energia e de gestão de energia para dispositivos móveis electrónicos; bases de carregadores de bateria para baterias de telefones portáteis; encaixes de carregamento; suportes para carregamento para aparelhos de telemóveis electrónicos; carregador de base para dispositivos móveis electrónicos; baterias externas; carregadores externos; estojos de carregamentos sem fios; estojos e capas com baterias integradas para dispositivos móveis electrónicos, estojos de carregamentos de baterias e adaptadores de carregadores; dispositivos de baterias eléctricas recarregáveis, nomeadamente baterias recarregáveis e unidades de abastecedores de electricidade portáteis; conjunto de baterias externas recarregáveis para uso nos dispositivos móveis electrónicos; carregadores para baterias; carregadores para baterias eléctricas; adaptadores de corrente; adaptadores de corrente para computadores; adaptadores de tomadas, fichas e tomadas eléctricas; réguas de alimentação; reguladores de sobretensão; supressores de picos de tensão; reguladores de corrente eléctrica; supressores da corrente eléctrica; reguladores de sobretensão, nomeadamente corrente eléctrica (AC) e corrente contínua (DC); sacos e estojos especialmente adaptados para transportar ou guardar telefones celulares, telemóveis, telefones portáteis, leitores de MP3, computadores portáteis, computadores, computadores em tablet, rádios via satélite portáteis, assistentes pessoais digitais (PDAs), controlo remoto, gravadores de televisores via satélite, equipamentos e acessórios para telefones; sacos e estojos especialmente adaptados para dispositivos móveis electrónicos; pastas especialmente adaptadas para transportar telefones celulares, telemóveis, telefones portáteis, leitores de MP3, computadores portáteis, computadores, computadores em tablet, rádios via satélite portáteis, assistentes pessoais digitais (PDAs), controlo remoto, gravadores de televisores via satélite, equipamentos e acessórios para telefones; pastas especialmente adaptadas para dispositivos móveis electrónicos; mochilas especialmente adaptadas para transportar

telefonos celulares, telemóveis, telefones portáteis, leitores de MP3, computadores portáteis, computadores, computadores em tablet, rádios via satélite portáteis, assistentes pessoais digitais (PDAs), controlo remoto, gravadores de televisores via satélite, equipamentos e acessórios para telefones; mochilas especialmente adaptadas para dispositivos móveis electrónicos; sacos de mão especialmente adaptados para transportar telefones celulares, telemóveis, telefones portáteis, leitores de MP3, computadores portáteis, computadores, computadores em tablet, rádios via satélite portáteis, assistentes pessoais digitais (PDAs), controlo remoto, gravadores de televisores via satélite, equipamentos e acessórios para telefones; sacos de mão especialmente adaptados para dispositivos móveis electrónicos; malas de estafetas especialmente adaptadas para transportar telefones celulares, telemóveis, telefones portáteis, leitores de MP3, computadores portáteis, computadores, computadores em tablet, rádios via satélite portáteis, assistentes pessoais digitais (PDAs), controlos remotos, gravadores de televisores via satélite, equipamentos e acessórios para telefones; malas de estafetas especialmente adaptadas para dispositivos móveis electrónicos; sacos de viagem adaptados para levar telefones celulares, telemóveis, telefones portáteis, leitores de MP3, computadores portáteis, computadores em tablet, rádios via satélite portáteis, assistentes pessoais digitais (PDAs), controlo remoto, gravadores de televisão via satélite, equipamentos e acessórios para telefones; sacos de viagem adaptados especialmente para equipamentos electrónicos móveis; sacolas para telefones celulares, telemóveis, telefones portáteis, leitores de MP3, computadores portáteis, computadores, computadores em tablet, rádios via satélite portáteis, assistentes pessoais digitais (PDAs), controlo remoto, gravadores de televisão via satélite, equipamentos e acessórios para telefones; sacolas para equipamentos electrónicos móveis; bolsas adaptadas para telefones celulares, telemóveis, telefones portáteis, leitores de MP3, computadores portáteis, computadores, computadores em tablet, rádios via satélite portáteis, assistentes pessoais digitais (PDAs), controlo remoto, gravadores de televisão via satélite, equipamentos e acessórios para telefones; bolsas adaptadas para equipamento fotográfico; bolsas para telefones celulares e telemóveis; bolsas para dispositivos electrónicos móveis; estojos de telemóveis; estojos de telefones celulares; sacos de computadores; estojos para transportar computadores; estojos para transportar computadores portáteis; mangas protectoras para computadores portáteis; capas para telefones celulares e telemóveis; placas frontais para telefones celulares e telemóveis; correias para telefones celulares e telemóveis; capas de protecção e estojos para dispositivos móveis electrónicos; capas de protecção e estojos para telefones celulares, telemóveis, telefones portáteis, leitores de MP3, computadores portáteis, computadores, computadores em tablet, rádios via satélite portáteis, assistentes pessoais digitais (PDAs), controlo remoto, gravadores de televisão via satélite, equipamentos e acessórios para telefones; mangas protectoras para telefones celulares, telemóveis, telefones portáteis, leitores de MP3, computadores portáteis, computadores, computadores em tablet, rádios via satélite portáteis, assistentes pessoais digitais (PDAs), controlo remoto, gravadores de televisão via satélite, equipamentos e acessórios para telefones; encaminhadores de rede informática; dispositivos de armazenamento de rede, composta por hardware e/ou software informático; hardware informático; adaptadores de rede informático; servidores informáticos; servidores de comunicações; hardware informático contendo funcionalidades de segurança de rede, incluindo firewalls, criptografia de dados e/ou interoperabilidade com protocolos de segurança de rede; dispositivos de armazenamento informático; programas informáticos para gestão de redes; software para acesso de redes informáticas; hardware de armazenamento ligado à rede (NAS); centrais de redes informáticas, comutadores e roteadores; hardware para ligação a redes informáticas; servidores informáticos; aparelhos de armazenamento externo, nomeadamente discos rígidos vazios ou discos rígidos para computadores contendo software especializado em gestão de armazenamento, unidade de estado sólido (SSD), discos em cartucho, cartões

de memória flash, armazenamento ligado à rede (NAS), armazenamento de ligação directa, rede de área de armazenamento (SAN), armazenamento em iSCSI, armazenamento em disco portátil ou em cartuchos baseado em sistemas de armazenamento removíveis; rede de armazenamento electrónico, redes de armazenamento e área de armazenamento com anexo à rede; dispositivos de armazenamento informáticos, nomeadamente sub-sistemas de armazenamento de alta velocidade para armazenamento e cópia de segurança de dados electrónicos, querem a nível local ou através de uma rede de telecomunicações; software informático para armazenamento electrónico, cópia de segurança, transmissão, partilha e gestão de informações e dados; software aplicativo informático para dispositivos móveis, nomeadamente software para armazenamento, cópia de segurança, transmissão, partilha e gestão de aplicações, informações e dados electrónicos; dispositivos de interface de redes informáticos; comutadores da rede informática; aparelhos de periféricos para o computador; dispositivos de periféricos para o computador; equipamentos de periféricos para o computador; periféricos para o computador; periféricos para o computador e as partes dos mesmos; dispositivos de armazenamento informático, nomeadamente unidades de disco vazios; dispositivos de armazenamento informático, nomeadamente subsistemas de armazenamento de alta velocidade para armazenamento e cópia de segurança de dados electrónicos quer na rede local ou através de uma rede de telecomunicações; suportes de telefones para automóveis; armação para automóveis, nomeadamente, suporte do auscultador de telefones para automóveis; clipes de suporte para telefones inteligentes e telefones celulares para a cabeça; suporte de mesa, nomeadamente suporte do auscultador do telefone; suportes de auscultador de telefones para automóveis; suportes, braçadeiras, clipes e estojos para transportar, especialmente adaptados para dispositivos móveis electrónicos; braçadeiras utilizadas como um estojo, clipes de cinto utilizados como um estojo, suportes de computadores têm tablet, estações de encaixe, suportes de mesa, suportes de bar e adaptadores de suportes e estojos adaptados para uso em dispositivos móveis electrónicos; armações de parede para pendurar dispositivos móveis electrónicos; kits de mãos-livres para dispositivos móveis electrónicos compostos em painéis de automóveis e armações de parede; suportes tipo cavalete para dispositivos móveis electrónicos; recipientes para dispositivos móveis electrónicos; canetas para computadores; canetas para uso em dispositivos móveis electrónicas; canetas para telefones celulares, telemóveis, telefones portáteis, leitores de MP3, computadores portáteis, computadores, computadores em tablet, rádios via satélite portáteis, assistentes pessoais digitais (PDAs), controlo remoto, gravadores de televisão via satélite, equipamentos e acessórios para telefones; canetas para uso em dispositivos de ecrãs tácteis electrónicos; luvas para ecrãs tácteis; luvas condutoras para uso em ecrãs tácteis electrónicos; instrumentos para facilitar o utilizador como interface entre dispositivos de ecrãs tácteis electrónicos; luvas para interacção com dispositivos móveis electrónicos; luvas para facilitar o interface do utilizador com dispositivos de ecrãs tácteis electrónicos; cabos de energia e conectores de cabo.

[540] 商標 Marca :

MOSHI

[210] 編號 N.º : N/110496
[220] 申請日 Data de pedido : 2016/03/30
[730] 申請人 Requerente : Aevoe Corp.
地址 Endereço : 221 Main Street, Suite 1630, San Francisco, California 94109, U.S.A.

- 國籍 Nacionalidade : 美國 Americana
 活動 Actividade : 商業及工業 comercial e industrial
 [511] 類別 Classe : 18
 [511] 產品 Produtos : Sacos de mão; sacos de lona; bolsas; carteiras; carteiras para cartões de crédito; malas de pulso; sacos de viagem; estojos para maquiagem vendidos vazios; estojos para toilette vendidos vazios; mochilas de campismo com duas alças; sacolas para estudantes; sacos de compras em tecido; sacos a tiracolo; pastas para documentos; malinhas de mão; bolsas de couro; bolsas para moedas; porta-chaves; bolsas para cartões-de-visita; sacos de equipamento em forma cilíndrica; bolsas de fim-de-semana; sacos para fraldas; malas para estafetas; sacos de desporto; arcas de viagem; sacos de atleta; malas de multiúso; mala para documentos; sacos com rodas; sacos de fim-de-semana; bolsas vestíveis a tiracolo com alças; sacos, bolsas e malas de cintura; pequena mala de viagem; bolsas para bagagem; sacos de viagem; estojos de viagem; malas para viajar; estojos para viajar em cabedal; baús de viagem; porta-malas; baús e malas; porta-moedas para o pulso e tornozelo; bolsas para o pulso; sacos multiúso com asas para o pulso; peles e couros trabalhados e semi-trabalhados; mochilas com duas alças; etiquetas para bagagens; sacos de cabedal para embalagem; sacos e malas de mão para vestuário de desporto; malas de desporto; sacos de praia; carteiras de bolso; sacos para livros; malas de executivos; carteiras para cartões; estojos; sacos de bagagem de mão; bolsas para guardar chaves; bolsas para trocos; malinhas de mão; pochete (carteiras de mão); compartimentos de moedas em forma de carteiras; bolsas de moedas; sacos e estojos para cosméticos vendidos vazios; pastas (porta-documentos); malas de mão para documentos; sacos com cordões ajustáveis; bolsas de cintura; capas protetivas moldadas para malas, pastas, sacolas, malas de viagem e portfólio; porta-fatos para a viagem; malas de suporte; sacos de ginásio; malas de mão e sacos de ginásio em capa rija e capa mole; malas de anca; imitações de couro; porta-chaves feitos de imitação de couro; capas decorativas intercambiáveis para fins de porem acessórios que são especialmente adaptadas às bolsas; bolsas e estojos para chaves; cabedal; malas de cabedal e imitação de cabedal; cabedal e imitação de cabedal; malas e carteiras de cabedal; caixas de cabedal; malas de cabedal; malas de viagem; necessaires para homens; sacos de compras em malha; maletas e estojos para estadias curtas; malas e bolsas vendidas vazias para anexar nas mochilas; bolsas feitas em pano, cabedal e imitação de cabedal; revestimento interior protetivo para mochilas e malas; pastas para estudantes; malas de viagens para pôr sapatos; sacos para fatos; malas e estojos para artigos de toilette vendidos vazios; malas e sacos de ferramentas, vendidos vazios.

[540] 商標 Marca :

MOSHI

- [210] 編號 N.º : N/110497
 [220] 申請日 Data de pedido : 2016/03/30
 [730] 申請人 Requerente : HONDA MOTOR CO., LTD.
 地址 Endereço : 1-1, Minami-Aoyama 2-chome, Minato-ku, Tokyo 107-8556, Japan
 國籍 Nacionalidade : 日本 Japonesa
 活動 Actividade : 商業及工業 comercial e industrial
 [511] 類別 Classe : 12
 [511] 產品 Produtos : Veículos; aparelhos para locomoção por terra, ar ou água; e peças e acessórios para os artigos supramencionados, incluídos na Classe 12.

[540] 商標 Marca :

ZOOMER-X

[210] 編號 N.º : N/110500

[220] 申請日 Data de pedido : 2016/03/30

[730] 申請人 Requerente : Mark W. Cross & Co., LLC

地址 Endereço : 33 East 70th Street, New York, New York 10021, United States of America

國籍 Nacionalidade : 美國 Americana

活動 Actividade : 商業及工業 comercial e industrial

[511] 類別 Classe : 3

[511] 產品 Produtos : Colónias, perfumes, cosméticos.

[540] 商標 Marca :

MARK CROSS

[210] 編號 N.º : N/110501

[220] 申請日 Data de pedido : 2016/03/30

[730] 申請人 Requerente : Mark W. Cross & Co., LLC

地址 Endereço : 33 East 70th Street, New York, New York 10021, United States of America

國籍 Nacionalidade : 美國 Americana

活動 Actividade : 商業及工業 comercial e industrial

[511] 類別 Classe : 9

[511] 產品 Produtos : Óculos.

[540] 商標 Marca :

MARK CROSS

[210] 編號 N.º : N/110502

[220] 申請日 Data de pedido : 2016/03/30

[730] 申請人 Requerente : Mark W. Cross & Co., LLC

地址 Endereço : 33 East 70th Street, New York, New York 10021, United States of America

國籍 Nacionalidade : 美國 Americana

活動 Actividade : 商業及工業 comercial e industrial

[511] 類別 Classe : 14

[511] 產品 Produtos : Relógios e artigos de joalharia.

[540] 商標 Marca :

MARK CROSS

[210] 編號 N.º : N/110503

[220] 申請日 Data de pedido : 2016/03/30

[730] 申請人 Requerente : Mark W. Cross & Co., LLC

- 地址 Endereço : 33 East 70th Street, New York, New York 10021, United States of America
 國籍 Nacionalidade : 美國 Americana
 活動 Actividade : 商業及工業 comercial e industrial
 [511] 類別 Classe : 18
 [511] 產品 Produtos : Produtos de couro, nomeadamente sacos de mão, malas envelope e bolsas de mão, estojos para cartões de visita, porta moedas, carteiras, pastas dobráveis para notas, pastas em couro, malas, pastas, carteiras de moedas, estojos para cartões de crédito, sacos de aliciamento (grooming) vendidos vazios, estojos para chaves, estojos para cosméticos vendidos vazios, bolsas para chaves do carro; chapéus de chuva.
 [540] 商標 Marca :

MARK CROSS

- [210] 編號 N.º : N/110504
 [220] 申請日 Data de pedido : 2016/03/30
 [730] 申請人 Requerente : Mark W. Cross & Co., LLC
 地址 Endereço : 33 East 70th Street, New York, New York 10021, United States of America
 國籍 Nacionalidade : 美國 Americana
 活動 Actividade : 商業及工業 comercial e industrial
 [511] 類別 Classe : 25
 [511] 產品 Produtos : Vestuário e roupa para senhoras, nomeadamente vestidos, casacos curtos, saias, calças, camisolas de lã, lenços de pescoço, lenços para o pescoço, lenços de cabeça, fatos de banho e calçado; vestuário e roupa para senhores, nomeadamente fatos, casacos curtos, calças, roupas de malha, vestido e camisas desportivas, cachecóis, gravatas de pescoço, fatos de banho e calçado; cintos.
 [540] 商標 Marca :

MARK CROSS

- [210] 編號 N.º : N/110505
 [220] 申請日 Data de pedido : 2016/03/30
 [730] 申請人 Requerente : Mark W. Cross & Co., LLC
 地址 Endereço : 33 East 70th Street, New York, New York 10021, United States of America
 國籍 Nacionalidade : 美國 Americana
 活動 Actividade : 商業及工業 comercial e industrial
 [511] 類別 Classe : 35
 [511] 服務 Serviços : Serviços de lojas de vendas a retalho de colónias, perfumes, cosméticos, óculos, relógios, artigos de joalheria, produtos de couro, nomeadamente sacos de mão, estojos para chaves, malas envelope e bolsas de mão, estojos para cartões de visita, porta moedas, carteiras, pastas dobráveis para notas, pastas em couro, malas, pastas, bolsas para chaves do carro, carteiras de moedas, estojos para cartões de crédito, estojos para cosméticos vendidos vazios, sacos de aliciamento (grooming) vendidos vazios, chapéus de chuva, vestuário e roupa, sapatos e cintos; serviços de lojas de vendas a retalho on-line relacionados com colónias, perfumes, cosméticos, óculos, relógios, artigos de joalheria, produtos de couro, nomeadamente sacos de mão, estojos para chaves, malas envelope e bolsas de mão, estojos para cartões de visita, porta moedas, carteiras, pastas dobráveis para notas, pastas em cou-

ro, malas, pastas, bolsas para chaves do carro, carteiras de moedas, estojos para cartões de crédito, estojos para cosméticos vendidos vazios, sacos de aliciamiento (grooming) vendidos vazios, chapéus de chuva, vestuário e roupa, sapatos e cintos.

[540] 商標 Marca :

MARK CROSS

- [210] 編號 N.º : N/110506
 [220] 申請日 Data de pedido : 2016/03/31
 [730] 申請人 Requerente : Victoria's Secret Stores Brand Management Inc.
 地址 Endereço : Four Limited Parkway, Reynoldsburg, Ohio 43068, United States of America
 國籍 Nacionalidade : 美國 Americana
 活動 Actividade : 商業及工業 comercial e industrial
 [511] 類別 Classe : 16
 [511] 產品 Produtos : Painéis publicitários de papel ou anúncio em cartão [papeleria], sacos [envelopes, bolsas] de papel ou de plástico para embalar, marcadores de livros, catálogos, invólucros de garrafas de cartão ou papel, calendários, porta-documentos [papeleria]; arquivos de documentos [papeleria], envelopes [papeleria], pastas [papeleria], folhetos, panfletos, porta-passaportes, pisa-papéis, selos [carimbos]; sacos de compras feitos de papel, papéis de oferta, papéis de embrulhar, cartões de oferta, caixas de cartão ou papel.

[540] 商標 Marca :



[591] 商標顏色 Cores de marca : Não é reivindicada nenhuma cor.

- [210] 編號 N.º : N/110507
 [220] 申請日 Data de pedido : 2016/03/31
 [730] 申請人 Requerente : Victoria's Secret Stores Brand Management Inc.
 地址 Endereço : Four Limited Parkway, Reynoldsburg, Ohio 43068, United States of America
 國籍 Nacionalidade : 美國 Americana
 活動 Actividade : 商業及工業 comercial e industrial
 [511] 類別 Classe : 35
 [511] 服務 Serviços : Serviços de lojas de vendas a retalho, serviços de lojas de vendas a retalho online e serviços de encomendas pelo correio, todos relacionados com vestuário, roupa interior para senhoras e vestuário íntimo, artigos de couro, sacos, malas de viagem, acessórios de moda, óculos, artigos de joalharia, calçado, cosméticos e produtos para o tratamento pessoal (perfumes, produtos para tratamento do cabelo, produtos para o tratamento da pele, produtos para o tratamento da corpo incluindo cremes e loções, sabonetes líquidos e esfoliantes para o corpo.

[540] 商標 Marca :



[591] 商標顏色 Cores de marca : Não é reivindicada nenhuma cor.

- [210] 編號 N.º : N/110508
- [220] 申請日 Data de pedido : 2016/03/31
- [730] 申請人 Requerente : Joosikhoisa El Gi (LG Corp.)
 地址 Endereço : 128, Yeoui-daero, Yeongdeungpo-gu, Seoul, Republic of Korea
 國籍 Nacionalidade : 南韓 Sul-Coreana
 活動 Actividade : 商業及工業 comercial e industrial
- [511] 類別 Classe : 1
- [511] 產品 Produtos : Resinas sintéticas não processadas; octanol; butanol; ácido acrílico; dióxido de carbono líquido; fumo negro; dióxido de titânio para glicerina industrial; ácido esteárico; agentes químicos tensoactivos; todos os artigos acima referidos para fins industriais.
- [540] 商標 Marca :



- [210] 編號 N.º : N/110509
- [220] 申請日 Data de pedido : 2016/03/31
- [730] 申請人 Requerente : AMOS PROFESSIONAL CORPORATION
 地址 Endereço : 100, Cheonggyecheon-ro, Jung-gu, Seoul, Republic of Korea
 國籍 Nacionalidade : 南韓 Sul-Coreana
 活動 Actividade : 商業及工業 comercial e industrial
- [511] 類別 Classe : 3
- [511] 產品 Produtos : Cosméticos para os cabelos e couro cabeludo; cosméticos para maquilhagem; preparações cosméticas para o banho; preparações cosméticas para os cuidados da pele; batons; sombras para os olhos; preparações de protecção solar; produtos colorantes para os cabelos; produtos para os cuidados dos cabelos; perfumes; geles para os cabelos; óleos essenciais; artigos de higiene pessoal; cosméticos; óleo de lavanda; algodão em rama para uso cosmético; champôs; sabões cosméticos; dentífricos; champôs para animais de estimação.
- [540] 商標 Marca :

AYUNCHE

- [210] 編號 N.º : N/110516
- [220] 申請日 Data de pedido : 2016/03/31
- [730] 申請人 Requerente : 胡美雪
 Wu, Mei Sut
- 地址 Endereço : 澳門黑沙環建華大廈九座5B
- 國籍 Nacionalidade : 根據澳門法例成立 Constituída segundo as leis de Macau
- 活動 Actividade : 商業 comercial
- [511] 類別 Classe : 43
- [511] 服務 Serviços : 提供食物和飲料服務。
- [540] 商標 Marca :



越香小食
 Bánh Cuốn Việt Hương

- [591] 商標顏色 Cores de marca : 紅色, 橙色, 綠色, 藍色, 黑色 (如圖所示)。

- [210] 編號 N.º : N/110517
 [220] 申請日 Data de pedido : 2016/03/31
 [730] 申請人 Requerente : 酷馬貿易有限公司
 AGÊNCIA COMERCIAL KUMA, LIMITADA (em inglês: KUMA TRADING CO., LTD.)
 地址 Endereço : 澳門雅廉訪大馬路12號雅廉苑H2.
 國籍 Nacionalidade : 根據澳門法例成立 Constituída segundo as leis de Macau
 活動 Actividade : 商業及工業 comercial e industrial
 [511] 類別 Classe : 35
 [511] 服務 Serviços : 食品及雜貨之零售、批發及進出口業務;人參批發、人參零售、人體用藥之零售、冬蟲草批發、冬蟲草零售、補品零售、銷售中藥、銷售保健食品、銷售由天然植物提煉而成的膠囊製成品、銷售靈芝類產品、零售參茸藥材、鹿茸批發。
 [540] 商標 Marca :



- [591] 商標顏色 Cores de marca : 如圖所示的顏色·圖形內的顏色為橙色、灰色、黑色,並有白色的字母“K”,單字“KUMA”的顏色為黑色,而字上有一弧形線的顏色為橙色。

- [210] 編號 N.º : N/110518
 [220] 申請日 Data de pedido : 2016/03/31
 [730] 申請人 Requerente : E. I. du Pont de Nemours and Company
 地址 Endereço : Chestnut Run Plaza, 974 Centre Road, Wilmington, Delaware 19805 United States of America
 國籍 Nacionalidade : 美國 Americana
 活動 Actividade : 商業及工業 comercial e industrial
 [511] 類別 Classe : 11
 [511] 產品 Produtos : Filtros de ar para uso doméstico em unidades de aquecimento e sistemas de ventilação; Filtros de ar condicionado e sistemas de refrigeração; Filtros de ar para casa e escritório; Unidades de purificação de ar; Unidades para a limpeza do ar contendo um filtro de ar; Filtros de ar para aparelhos de ar condicionado; Filtros para a água potável; Unidades de purificação de água; Aparelhos para filtrar e purificar a água; Aquecedores de água.
 [540] 商標 Marca :



- [210] 編號 N.º : N/110519
 [220] 申請日 Data de pedido : 2016/03/31
 [730] 申請人 Requerente : E. I. du Pont de Nemours and Company
 地址 Endereço : Chestnut Run Plaza, 974 Centre Road, Wilmington, Delaware 19805 United States of America
 國籍 Nacionalidade : 美國 Americana

- 活動 Actividade : 商業及工業 comercial e industrial
- [511] 類別 Classe : 11
- [511] 產品 Produtos : Filtros de ar para uso doméstico em unidades de aquecimento e sistemas de ventilação; Filtros de ar condicionado e sistemas de refrigeração; Filtros de ar para casa e escritório; Unidades de purificação de ar; Unidades para a limpeza do ar contendo um filtro de ar; Filtros de ar para aparelhos de ar condicionado; Filtros para a água potável; Unidades de purificação de água; Aparelhos para filtrar e purificar a água; Aquecedores de água.
- [540] 商標 Marca :

杜邦

- [210] 編號 N.º : N/110521
- [220] 申請日 Data de pedido : 2016/03/31
- [730] 申請人 Requerente : 晉江市達億經編織造有限公司
- 地址 Endereço : 中國福建省晉江市永和鎮山前村
- 國籍 Nacionalidade : 中國 Chinesa
- 活動 Actividade : 商業及工業 comercial e industrial
- [511] 類別 Classe : 35
- [511] 服務 Serviços : 廣告; 戶外廣告; 為零售目的在通訊媒體上展示商品; 計算機網絡上的在綫廣告; 飯店商業管理; 特許經營的商業管理; 進出口代理; 替他人推銷; 職業介紹所; 開發票; 文祕; 會計; 銷售展示架出租。
- [540] 商標 Marca :

CVS 24H

- [210] 編號 N.º : N/110522
- [220] 申請日 Data de pedido : 2016/03/31
- [730] 申請人 Requerente : UNITED NUDE INTERNATIONAL LIMITED
- 地址 Endereço : Sea Meadow House, Blackburne Highway, Road Town, Tortola, British Virgin Islands
- 國籍 Nacionalidade : 英屬維爾京斯島 Ilhas Virgens Britânicas
- 活動 Actividade : 商業及工業 comercial e industrial
- [511] 類別 Classe : 9
- [511] 產品 Produtos : Óculos de sol, óculos, óculos de protecção para o sol, lentes de óculos, lentes de contacto, óculos ópticos, correntes de óculos, cordões de óculos; armações de óculos e estojos de transporte para óculos.
- [540] 商標 Marca :



- [210] 編號 N.º : N/110523
- [220] 申請日 Data de pedido : 2016/03/31
- [730] 申請人 Requerente : FAST RETAILING CO., LTD.
- 地址 Endereço : 717-1, Sayama, Yamaguchi City, Yamaguchi 754-0894, Japan

國籍 Nacionalidade : 日本 Japonesa
 活動 Actividade : 商業及工業 comercial e industrial
 [511] 類別 Classe : 25
 [511] 產品 Produtos : Vestuário; jaquetas; casacos de penas; jaquetas resistentes ao vento; casacos; sobretudos; camisolões; vestuário impermeável; camisolas; pulôveres; roupa de malha (vestuário); cardigãs; coletes; coletes de fatos; camisas; pólos; enxovais [vestuário]; roupa impermeável; vestidos de noiva; calças; calças elásticas; calças de jogging; «sweatshirts»; calças de treino; fatos; saias; vestidos; perneiras [calças]; vestuário de praia; vestuário de natação [fatos de banho]; camisas de dormir; roupões; negligés; vestuário para dormir; roupões de dormir japoneses [nemaki]; pijamas; roupões de banho; roupa interior; camisas interiores; espartilhos [roupa interior]; combinações [vestuário]; camisolas interiores; ceroulas e cuecas; slíps; cuecas de senhora, calções e cuecas; calções de banho; soutiens; anáguas; «hosiery»; camisolas; t-shirts; blusas de alças; vestidos; jerseys (vestuário); vestuário tradicional Japonês; calças de ganga; luvas e mitenes [vestuário]; lenços de cabeça e pescoço [lenços]; gravatas; lenços de pescoço; xales; bandanas [lenços de pescoço]; cintas; cachecóis (vestuário); tapa-orelhas (vestuário); chapelaria; chapéus; bonés (chapelaria); peúgas; meias; ligas; suspensórios de peúgas; suspensórios [suspensórios]; faixas para a cintura; cintos para vestuário; casulas; faixas para vestir; escapulários; manípulos (estolas); toucas para duche; máscaras para dormir; calçado; ferragens para calçado; tamancos em madeira de estilo Japonês (Geta); sandálias de estilo Japonês (Zori); chinelas; sandálias; sapatos e botas; sapatos para desporto; botas para desporto; fatos de máscaras; vestuário para desporto; chuteiras para futebol; faixas para os pulsos (vestuário); meias-calças; anoraques (parkas).

[540] 商標 Marca :



[210] 編號 N.º : N/110524
 [220] 申請日 Data de pedido : 2016/03/31
 [730] 申請人 Requerente : FAST RETAILING CO., LTD.
 地址 Endereço : 717-1, Sayama, Yamaguchi City, Yamaguchi 754-0894, Japan
 國籍 Nacionalidade : 日本 Japonesa
 活動 Actividade : 商業及工業 comercial e industrial
 [511] 類別 Classe : 35
 [511] 服務 Serviços : Serviços de venda a retalho, por grosso e de distribuição (não incluindo serviços de transporte), em relação a vestuário, calçado, chapelaria, «hosiery», cintos para vestuário, luvas e mitenes [vestuário], lenços de cabeça e pescoço [lenços], fraldas, sacos, bolsas, mochilas, sacos de transporte multiuso, pastas, baús de viagem, sacos de desporto, malas de viagem, carteiras, porta-moedas, porta-cartões de visita, estojos para chaves, sacos para cosméticos vendidos vazios, estojos para artigos de toilette não preenchidos, chapéus-de-chuva, chapéus-de-sol, cosméticos, produtos de higiene pessoal, dentífricos, sabões, detergentes, produtos de perfumaria, lunetas, óculos, óculos de sol, óculos de protecção, relógios de mesa e de parede, relógios, joalheria, ornamentos pessoais de metais preciosos, pedras preciosas

semitrabalhadas e suas imitações, móveis, almofadas, roupa de cama, capas para futons e colchas [roupa de casa], produtos têxteis tecidos para uso pessoal (não para vestir), toalhas de rosto em matérias têxteis, lenços de mão em matérias têxteis, toalhas em matérias têxteis, tecidos, roupa de cama, roupa de mesa em matérias têxteis, brinquedos, bonecas, equipamentos de cozinha, instrumentos de limpeza, utensílios de lavagem, equipamentos domésticos, artigos pessoais, papel, artigos de papelaria, artigos de desporto; promoção de vendas para terceiros, em relação a vestuário, calçado, chapelaria, «hosiery», cintos para vestuário, luvas e mitenes [vestuário], lenços de cabeça e pescoço [lenços], fraldas, sacos, bolsas, mochilas, sacos de transporte multiuso, pastas, baús de viagem, sacos de desporto, malas de viagem, carteiras, porta-moedas, porta-cartões de visita, estojos para chaves, sacos para cosméticos vendidos vazios, estojos para artigos de toilette não preenchidos, chapéus-de-chuva, chapéus-de-sol, cosméticos, produtos de higiene pessoal, dentífricos, sabões, detergentes, produtos de perfumaria, lunetas, óculos, óculos de sol, óculos de protecção, relógios de mesa e de parede, relógios, joalheria, ornamentos pessoais de metais preciosos, pedras preciosas semitrabalhadas e suas imitações, móveis, almofadas, roupa de cama, capas para futons e colchas [roupa de casa], produtos têxteis tecidos para uso pessoal (não para vestir), toalhas de rosto em matérias têxteis, lenços de mão em matérias têxteis, toalhas em matérias têxteis, tecidos, roupa de cama, roupa de mesa em matérias têxteis, brinquedos, bonecas, equipamentos de cozinha, instrumentos de limpeza, utensílios de lavagem, equipamentos domésticos, artigos pessoais, papel, artigos de papelaria, artigos de desporto; serviços de publicidade; publicidade na internet; serviços de publicidade através de circulares; publicidade em revistas; publicidade em jornais; publicidade televisiva; publicidade na rádio; publicidade rodoviária; publicidade no interior e/ou exterior de veículos; publicidade de rua; disseminação de material publicitário na rua e montras de lojas; aluguer de material publicitário; demonstração de produtos; fornecimento de informações comerciais sobre vendas de mercadorias; agências de importação e exportação; publicidade directa por correio; organização e produção de materiais publicitários; planeamento de publicidade; marketing; pesquisa de mercado; gestão de negócios; análise de gestão de negócios; consultadoria de negócios; assistência de gestão comercial e industrial; administração de empresas; organização de desfiles de moda para fins promocionais; organização de exposições e feiras com fins comerciais ou publicitários; trabalhos de escritório; serviços de taquigrafia; serviços de transcrição; reprodução de documentos; arquivo de documentos ou de fitas magnéticas; operação de computadores, máquinas de escrever, máquinas de telex e outras máquinas semelhantes de escritório; redacção de textos publicitários; angariação de assinaturas de jornais; decoração de montras; processamento administrativo de ordens de compra; extractos de contas; serviços de franchising (compras em grupo, publicidade em grupo); serviços de apoio às empresas e de consultadoria de franchising; serviços nesta classe em matéria de programas de fidelidade e sistemas de incentivos; serviços de aquisição, incluindo aquisição de tecnologia, produtos e serviços para outras empresas; gestão da cadeia de abastecimento; planeamento de inventários; compilação de estatísticas de negócios; serviços de contabilidade; serviços de investigação, análise e informação de negócios; serviços de leilões; serviços de recrutamento de pessoal; serviços de recepção de visitantes em edifícios; aluguer de máquinas de escrever e máquinas fotocopadoras; fornecimento de informações de emprego; aluguer de máquinas de venda automática.

[540] 商標 Marca

:



- [210] 編號 N.º : N/110550
 [220] 申請日 Data de pedido : 2016/03/31
 [730] 申請人 Requerente : Zoom. T Co., Ltd.
 地址 Endereço : 5610-Bankan, 6-10, 5-Chome, Minamiaoyama, Minato-Ku, Tokyo, Japan
 國籍 Nacionalidade : 日本 Japonesa
 活動 Actividade : 商業及工業 comercial e industrial
 [511] 類別 Classe : 10
 [511] 產品 Produtos : Biberões de bebés; biberões para alimentação; chupetas para bebés; tetinas; tetinas de biberão para alimentação; válvulas para biberões; tigelas para alimentação; aparelhos para aleitação; biberões para aleitação.
 [540] 商標 Marca :

Bétta

- [210] 編號 N.º : N/110551
 [220] 申請日 Data de pedido : 2016/03/31
 [730] 申請人 Requerente : Zoom. T Co., Ltd.
 地址 Endereço : 5610-Bankan, 6-10, 5-Chome, Minamiaoyama, Minato-Ku, Tokyo, Japan
 國籍 Nacionalidade : 日本 Japonesa
 活動 Actividade : 商業及工業 comercial e industrial
 [511] 類別 Classe : 18
 [511] 產品 Produtos : Porta-bebés (faixas ou arneses para transportar bebés e crianças pequenas); sacos para transportar bebés; bolsas porta-bebés; slings (panos) para o transporte de bebés; sacos de mão; sacos de compras; sacos de viagem; malas escolares; mochilas; mochilas com duas alças; carteiras de bolso; bolsas.
 [540] 商標 Marca :

Bétta

- [210] 編號 N.º : N/110552
 [220] 申請日 Data de pedido : 2016/03/31
 [730] 申請人 Requerente : Zoom. T Co., Ltd.
 地址 Endereço : 5610-Bankan, 6-10, 5-Chome, Minamiaoyama, Minato-Ku, Tokyo, Japan
 國籍 Nacionalidade : 日本 Japonesa
 活動 Actividade : 商業及工業 comercial e industrial
 [511] 類別 Classe : 25
 [511] 產品 Produtos : Vestuário para bebés; calçado para bebés; enxovais de criança (vestuário); saco de bebés (vestuário); bibeiros, sem ser de papel; capas; forros para casacos; lenços de pescoço e cabeça; aventais (vestuário); robes de senhora; cachecóis (vestuário); vestuário; bonés em malha; bonés (artigos de chapelaria); chapéus; calçado; cintos (vestuário).
 [540] 商標 Marca :

Bétta

- [210] 編號 N.º : N/110553
 [220] 申請日 Data de pedido : 2016/03/31
 [730] 申請人 Requerente : Zoom. T Co., Ltd.
 地址 Endereço : 5610-Bankan, 6-10, 5-Chome, Minamiaoyama, Minato-Ku, Tokyo, Japan
 國籍 Nacionalidade : 日本 Japonesa
 活動 Actividade : 商業及工業 comercial e industrial
 [511] 類別 Classe : 18
 [511] 產品 Produtos : Porta-bebés (faixas ou arneses para transportar bebés e crianças pequenas); sacos para transportar bebés; bolsas porta-bebés; slings (panos) para o transporte de bebés.
 [540] 商標 Marca :

★ Carry me!

- [210] 編號 N.º : N/110554
 [220] 申請日 Data de pedido : 2016/03/31
 [730] 申請人 Requerente : 致誠有限公司
 CHI SENG LIMITADA
 地址 Endereço : 澳門爹利仙拿姑娘街32-A永珍大廈地下A座
 國籍 Nacionalidade : 根據澳門法例成立 Constituída segundo as leis de Macau
 活動 Actividade : 商業及工業 comercial e industrial
 [511] 類別 Classe : 41
 [511] 服務 Serviços : 教育, 提供培訓, 娛樂, 文體活動, 組織教育或娛樂競賽, 安排和組織學術討論會, 節目製作, 全屬第41類。
 [540] 商標 Marca :



- [591] 商標顏色 Cores de marca : 紅色, 藍色, 黃色及白色 (如圖所示)。

- [210] 編號 N.º : N/110555
 [220] 申請日 Data de pedido : 2016/03/31
 [730] 申請人 Requerente : 港中旅酒店有限公司
 地址 Endereço : 北京市朝陽區北三環東路2號中旅大廈9層
 國籍 Nacionalidade : 中國 Chinesa
 活動 Actividade : 商業 comercial
 [511] 類別 Classe : 43
 [511] 服務 Serviços : 旅館預訂; 茶館; 酒吧; 住所(旅館、供膳寄宿處); 備辦宴席; 餐廳; 咖啡館; 飯店; 雞尾酒會服務; 會議室出租; 旅遊房屋出租。
 [540] 商標 Marca :

E Park COFFEE 逸派咖啡

- [210] 編號 N.º : N/110556
 [220] 申請日 Data de pedido : 2016/03/31
 [730] 申請人 Requerente : 港中旅酒店有限公司
 地址 Endereço : 北京市朝陽區北三環東路2號中旅大廈9層
 國籍 Nacionalidade : 中國 Chinesa
 活動 Actividade : 商業 comercial
 [511] 類別 Classe : 43
 [511] 服務 Serviços : 旅館預訂; 茶館; 酒吧; 住所 (旅館、供膳寄宿處); 備辦宴席; 餐廳; 咖啡館; 飯店; 雞尾酒會服務; 會議室出租; 旅遊房屋出租。
 [540] 商標 Marca :



- [210] 編號 N.º : N/110586
 [220] 申請日 Data de pedido : 2016/04/01
 [730] 申請人 Requerente : Ponte Vecchio Hotta Corporation
 地址 Endereço : 4-1-13, Toranomon, Minato-ku, Tokyo, 105-0001 Japan
 國籍 Nacionalidade : 日本 Japonesa
 活動 Actividade : 商業及工業 comercial e industrial
 [511] 類別 Classe : 14
 [511] 產品 Produtos : 黃金製鑰匙圈 (隨身小裝飾品); 黃金製珠寶盒; 黃金製個人裝飾品 (珠寶); 黃金製時鐘及黃金製手錶。
 [540] 商標 Marca :

PURE GOLD 999 

[300] 優先權 Prioridade :

日期 Data	編號 N.º	國家/地區 País/Território
2015/10/07	2015-096937	日本 Japão

- [210] 編號 N.º : N/110607
 [220] 申請日 Data de pedido : 2016/04/05
 [730] 申請人 Requerente : 溫州市巨特鞋業有限公司
 Wenzhou Jute Shoes Co., Ltd.
 地址 Endereço : 中國浙江省溫州市甌海瞿溪鎮溪村瞿雄路89號
 No. 89, Quxiong Road, Quxi Town, Ouhai Dist., Wenzhou City, Zhejiang Province, China
 國籍 Nacionalidade : 中國 Chinesa
 活動 Actividade : 商業及工業 comercial e industrial
 [511] 類別 Classe : 25
 [511] 產品 Produtos : 鞋 (腳上的穿著物); 涼鞋; 靴; 服裝; 游泳衣; 帽; 襪; 手套 (服裝); 圍巾; 腰帶; 運動鞋。
 [540] 商標 Marca :

JUBANG 巨邦

- [210] 編號 N.º : N/110616
- [220] 申請日 Data de pedido : 2016/04/05
- [730] 申請人 Requerente : 廣州市太美貿易有限公司
地址 Endereço : 中國廣東省廣州市白雲區石井街石槎路363號414房
國籍 Nacionalidade : 中國 Chinesa
活動 Actividade : 商業及工業 comercial e industrial
- [511] 類別 Classe : 3
- [511] 產品 Produtos : 洗面奶;去污劑;清潔製劑;上光劑;磨光製劑;化妝品用香料;化妝品;牙膏;香;動物用化妝品。
- [540] 商標 Marca :



根據經十二月十三日第97/99/M號法令核准之《工業產權法律制度》第十條第一款及第二款的規定，公佈下列在澳門特別行政區提出的商標註冊申請之批示，並按照同一法規第二百七十五條至第二百七十七條的規定，可於本公佈日起一個月期限內就下列批示向初級法院提起上訴。

Em conformidade com o n.º 1 e n.º 2 do artigo 10.º do RJPI, aprovado pelo Decreto-Lei n.º 97/99/M, de 13 de Dezembro, publica(m)-se a seguir o(s) respectivo(s) despacho(s) em relação ao(s) pedido(s) de registo de marca na RAEM, e de acordo com os artigos 275.º a 277.º do referido diploma, cabe recurso para o Tribunal Judicial de Base, do(s) despacho(s) abaixo mencionado(s), no prazo de um mês a contar da data desta publicação.

批給
Concessão

編號 N.º	註冊日期 Data de registo	批示日期 Data de despacho	權利人 Titular	類別 Classe
N/055883	2016/04/28	2016/04/28	Six Continents Hotels, Inc.	43
N/084408	2016/04/28	2016/04/28	Six Continents Hotels, Inc.	43
N/091541	2016/04/28	2016/04/28	Crown Melbourne Limited	36
N/099473	2016/04/28	2016/04/28	深圳市彩寶世界珠寶有限公司 Shenzhen Colorgems Jewellery Co., Ltd.	14
N/101244	2016/04/28	2016/04/28	Vico Foundation Limited	16
N/101245	2016/04/28	2016/04/28	Vico Foundation Limited	35
N/101246	2016/04/28	2016/04/28	Vico Foundation Limited	36
N/101247	2016/04/28	2016/04/28	Vico Foundation Limited	41
N/101469	2016/04/28	2016/04/28	Edipresse Media Asia Limited	09

編號 N.º	註冊日期 Data de registo	批示日期 Data de despacho	權利人 Titular	類別 Classe
N/101470	2016/04/28	2016/04/28	Edipresse Media Asia Limited	35
N/101471	2016/04/28	2016/04/28	Edipresse Media Asia Limited	38
N/101472	2016/04/28	2016/04/28	Edipresse Media Asia Limited	41
N/102583	2016/04/28	2016/04/28	盈博投資有限公司 C & J INVESTIMENTO LIMITADA	35
N/102584	2016/04/28	2016/04/28	盈博投資有限公司 C & J INVESTIMENTO LIMITADA	36
N/103587	2016/04/28	2016/04/28	劉葉	14
N/103588	2016/04/28	2016/04/28	劉葉	36
N/103589	2016/04/28	2016/04/28	劉葉	41
N/103590	2016/04/28	2016/04/28	劉葉	14
N/103591	2016/04/28	2016/04/28	劉葉	36
N/103592	2016/04/28	2016/04/28	劉葉	41
N/103593	2016/04/28	2016/04/28	劉葉	14
N/103594	2016/04/28	2016/04/28	劉葉	36
N/103595	2016/04/28	2016/04/28	劉葉	41
N/103805	2016/04/28	2016/04/28	PCCW-HKT DATACOM SERVICES LIMITED	09
N/103806	2016/04/28	2016/04/28	PCCW-HKT DATACOM SERVICES LIMITED	35
N/103807	2016/04/28	2016/04/28	PCCW-HKT DATACOM SERVICES LIMITED	36
N/103808	2016/04/28	2016/04/28	PCCW-HKT DATACOM SERVICES LIMITED	38
N/103809	2016/04/28	2016/04/28	PCCW-HKT DATACOM SERVICES LIMITED	41
N/103810	2016/04/28	2016/04/28	PCCW-HKT DATACOM SERVICES LIMITED	42
N/103811	2016/04/28	2016/04/28	PCCW-HKT DATACOM SERVICES LIMITED	45
N/103829	2016/04/28	2016/04/28	Isuzu Jidosha Kabushiki Kaisha (also trading as Isuzu Motors Limited)	07
N/103830	2016/04/28	2016/04/28	Isuzu Jidosha Kabushiki Kaisha (also trading as Isuzu Motors Limited)	09
N/103831	2016/04/28	2016/04/28	Isuzu Jidosha Kabushiki Kaisha (also trading as Isuzu Motors Limited)	12
N/103832	2016/04/28	2016/04/28	Isuzu Jidosha Kabushiki Kaisha (also trading as Isuzu Motors Limited)	16
N/103833	2016/04/28	2016/04/28	Isuzu Jidosha Kabushiki Kaisha (also trading as Isuzu Motors Limited)	35
N/103834	2016/04/28	2016/04/28	Isuzu Jidosha Kabushiki Kaisha (also trading as Isuzu Motors Limited)	36
N/103835	2016/04/28	2016/04/28	Isuzu Jidosha Kabushiki Kaisha (also trading as Isuzu Motors Limited)	37

編號 N.º	註冊日期 Data de registro	批示日期 Data de despacho	權利人 Titular	類別 Classe
N/103836	2016/04/28	2016/04/28	Isuzu Jidosha Kabushiki Kaisha (also trading as Isuzu Motors Limited)	39
N/104103	2016/04/28	2016/04/28	Triumph Intertrade AG	25
N/104190	2016/04/28	2016/04/28	萬達電影院線股份有限公司	09
N/104191	2016/04/28	2016/04/28	萬達電影院線股份有限公司	41
N/104192	2016/04/28	2016/04/28	萬達電影院線股份有限公司	09
N/104193	2016/04/28	2016/04/28	萬達電影院線股份有限公司	41
N/104314	2016/04/28	2016/04/28	Under Armour, Inc.	25
N/104323	2016/04/28	2016/04/28	CJ Cheiljedang Corporation	29
N/104324	2016/04/28	2016/04/28	CJ Cheiljedang Corporation	30
N/104374	2016/04/28	2016/04/28	特斯拉發動機有限公司 Tesla Motors, Inc.	37
N/104375	2016/04/28	2016/04/28	特斯拉發動機有限公司 Tesla Motors, Inc.	37
N/104436	2016/04/28	2016/04/28	Hayabusa Fightwear Inc.	25
N/104437	2016/04/28	2016/04/28	Hayabusa Fightwear Inc.	28
N/104517	2016/04/28	2016/04/28	合頤科技（北京）有限公司 Heyeetech (Beijing) Co., Ltd.	29
N/104518	2016/04/28	2016/04/28	合頤科技（北京）有限公司 Heyeetech (Beijing) Co., Ltd.	30
N/104519	2016/04/28	2016/04/28	合頤科技（北京）有限公司 Heyeetech (Beijing) Co., Ltd.	35
N/104544	2016/04/28	2016/04/28	Baxalta Incorporated	05
N/104545	2016/04/28	2016/04/28	Baxalta Incorporated	10
N/104546	2016/04/28	2016/04/28	Baxalta Incorporated	09
N/104547	2016/04/28	2016/04/28	Baxalta Incorporated	38
N/104548	2016/04/28	2016/04/28	Baxalta Incorporated	05
N/104715	2016/04/28	2016/04/28	全球通煙草有限公司 COMPANHIA DE TABACO QUANQIUTONG LIMITADA, em inglês QUANQIUTONG TOBACCO COMPANY LIMITED	34
N/104759	2016/04/28	2016/04/28	湯瑪斯庫克北歐有限公司 THOMAS COOK NORTHERN EUROPE AKTIEBOLAG	16
N/104760	2016/04/28	2016/04/28	湯瑪斯庫克北歐有限公司 THOMAS COOK NORTHERN EUROPE AKTIEBOLAG	25
N/104761	2016/04/28	2016/04/28	湯瑪斯庫克北歐有限公司 THOMAS COOK NORTHERN EUROPE AKTIEBOLAG	28
N/104762	2016/04/28	2016/04/28	湯瑪斯庫克北歐有限公司 THOMAS COOK NORTHERN EUROPE AKTIEBOLAG	35

編號 N.º	註冊日期 Data de registo	批示日期 Data de despacho	權利人 Titular	類別 Classe
N/104763	2016/04/28	2016/04/28	湯瑪斯庫克北歐有限公司 THOMAS COOK NORTHERN EUROPE AKTIEBOLAG	39
N/104764	2016/04/28	2016/04/28	湯瑪斯庫克北歐有限公司 THOMAS COOK NORTHERN EUROPE AKTIEBOLAG	41
N/104765	2016/04/28	2016/04/28	湯瑪斯庫克北歐有限公司 THOMAS COOK NORTHERN EUROPE AKTIEBOLAG	43
N/104766	2016/04/28	2016/04/28	湯瑪斯庫克北歐有限公司 THOMAS COOK NORTHERN EUROPE AKTIEBOLAG	16
N/104767	2016/04/28	2016/04/28	湯瑪斯庫克北歐有限公司 THOMAS COOK NORTHERN EUROPE AKTIEBOLAG	25
N/104768	2016/04/28	2016/04/28	湯瑪斯庫克北歐有限公司 THOMAS COOK NORTHERN EUROPE AKTIEBOLAG	28
N/104769	2016/04/28	2016/04/28	湯瑪斯庫克北歐有限公司 THOMAS COOK NORTHERN EUROPE AKTIEBOLAG	35
N/104770	2016/04/28	2016/04/28	湯瑪斯庫克北歐有限公司 THOMAS COOK NORTHERN EUROPE AKTIEBOLAG	39
N/104771	2016/04/28	2016/04/28	湯瑪斯庫克北歐有限公司 THOMAS COOK NORTHERN EUROPE AKTIEBOLAG	41
N/104772	2016/04/28	2016/04/28	湯瑪斯庫克北歐有限公司 THOMAS COOK NORTHERN EUROPE AKTIEBOLAG	43
N/104908	2016/04/28	2016/04/28	六州酒店集團 SIX CONTINENTS HOTELS, INC.	35
N/104909	2016/04/28	2016/04/28	六州酒店集團 SIX CONTINENTS HOTELS, INC.	43
N/105019	2016/04/28	2016/04/28	HRA實驗製藥股份有限公司 LABORATOIRE HRA PHARMA	05
N/105047	2016/04/28	2016/04/28	VCE Company LLC	09
N/105048	2016/04/28	2016/04/28	VCE Company LLC	37
N/105049	2016/04/28	2016/04/28	VCE Company LLC	42
N/105126	2016/04/28	2016/04/28	SIMPLYROB S.r.l.	14
N/105127	2016/04/28	2016/04/28	SIMPLYROB S.r.l.	18
N/105128	2016/04/28	2016/04/28	SIMPLYROB S.r.l.	25
N/105174	2016/04/28	2016/04/28	格爾特國際有限公司 GRIDTEL INTERNATIONAL LIMITED	38
N/105175	2016/04/28	2016/04/28	深圳市獅皇珠寶有限公司	14
N/105176	2016/04/28	2016/04/28	深圳市獅皇珠寶有限公司	35
N/105178	2016/04/28	2016/04/28	KLAREN AYDINLATMA VE ELEKTRİK İTHALAT İHRACAT SANAYİ VE TİCARET LIMITED ŞİRKETİ	06
N/105179	2016/04/28	2016/04/28	KLAREN AYDINLATMA VE ELEKTRİK İTHALAT İHRACAT SANAYİ VE TİCARET LIMITED ŞİRKETİ	07

編號 N.º	註冊日期 Data de registro	批示日期 Data de despacho	權利人 Titular	類別 Classe
N/105180	2016/04/28	2016/04/28	KLAREN AYDINLATMA VE ELEKTRIK ITHALAT IHRACAT SANAYI VE TICARET LIMITED SIRKETI	09
N/105181	2016/04/28	2016/04/28	KLAREN AYDINLATMA VE ELEKTRIK ITHALAT IHRACAT SANAYI VE TICARET LIMITED SIRKETI	11
N/105182	2016/04/28	2016/04/28	KLAREN AYDINLATMA VE ELEKTRIK ITHALAT IHRACAT SANAYI VE TICARET LIMITED SIRKETI	35
N/105183	2016/04/28	2016/04/28	KLAREN AYDINLATMA VE ELEKTRIK ITHALAT IHRACAT SANAYI VE TICARET LIMITED SIRKETI	37
N/105184	2016/04/28	2016/04/28	KLAREN AYDINLATMA VE ELEKTRIK ITHALAT IHRACAT SANAYI VE TICARET LIMITED SIRKETI	42
N/105185	2016/04/28	2016/04/28	UNITED PARCEL SERVICE OF AMERICA, INC.	35
N/105186	2016/04/28	2016/04/28	UNITED PARCEL SERVICE OF AMERICA, INC.	39
N/105189	2016/04/28	2016/04/28	David Allen & Co.	41
N/105190	2016/04/28	2016/04/28	David Allen & Co.	41
N/105191	2016/04/28	2016/04/28	David Allen & Co.	41
N/105212	2016/04/28	2016/04/28	王曉鑫	30
N/105213	2016/04/28	2016/04/28	天津羅塔斯科技發展有限公司	42
N/105214	2016/04/28	2016/04/28	音符葡萄酒營銷（深圳）有限公司	33
N/105215	2016/04/28	2016/04/28	音符葡萄酒營銷（深圳）有限公司	35
N/105216	2016/04/28	2016/04/28	深圳市騎士傳奇網絡科技有限公司	41
N/105217	2016/04/28	2016/04/28	深圳市騎士傳奇網絡科技有限公司	09
N/105218	2016/04/28	2016/04/28	HP Hewlett Packard Group LLC	09
N/105219	2016/04/28	2016/04/28	HP Hewlett Packard Group LLC	16
N/105220	2016/04/28	2016/04/28	HP Hewlett Packard Group LLC	35
N/105221	2016/04/28	2016/04/28	HP Hewlett Packard Group LLC	36
N/105222	2016/04/28	2016/04/28	HP Hewlett Packard Group LLC	37
N/105223	2016/04/28	2016/04/28	HP Hewlett Packard Group LLC	38
N/105224	2016/04/28	2016/04/28	HP Hewlett Packard Group LLC	41
N/105225	2016/04/28	2016/04/28	HP Hewlett Packard Group LLC	42
N/105226	2016/04/28	2016/04/28	KABUSHIKI KAISHA NICHIREI, also trading as NICHIREI CORPORATION	29
N/105227	2016/04/28	2016/04/28	KABUSHIKI KAISHA NICHIREI, also trading as NICHIREI CORPORATION	30
N/105228	2016/04/28	2016/04/28	GUERLAIN S.A.	03
N/105229	2016/04/28	2016/04/28	河南匯高紡織品有限公司	24
N/105230	2016/04/28	2016/04/28	瀘州護國陳醋股份有限公司	30

編號 N.º	註冊日期 Data de registro	批示日期 Data de despacho	權利人 Titular	類別 Classe
N/105235	2016/04/28	2016/04/28	澳大利亞寵物食品出口有限公司 APFE PTY LTD	31
N/105262	2016/04/28	2016/04/28	凱全貿易股份有限公司 DIDIWORLD COMPANY LTD.	18
N/105263	2016/04/28	2016/04/28	凱全貿易股份有限公司 DIDIWORLD COMPANY LTD.	25
N/105265	2016/04/28	2016/04/28	優尼科設計公司 UNIQUE DESIGN CO., LTD.	03
N/105266	2016/04/28	2016/04/28	優尼科設計公司 UNIQUE DESIGN CO., LTD.	05
N/105267	2016/04/28	2016/04/28	優尼科設計公司 UNIQUE DESIGN CO., LTD.	10
N/105268	2016/04/28	2016/04/28	優尼科設計公司 UNIQUE DESIGN CO., LTD.	16
N/105269	2016/04/28	2016/04/28	優尼科設計公司 UNIQUE DESIGN CO., LTD.	21
N/105270	2016/04/28	2016/04/28	優尼科設計公司 UNIQUE DESIGN CO., LTD.	30
N/105275	2016/04/28	2016/04/28	阪根產業香港有限公司	35
N/105305	2016/04/28	2016/04/28	HYPE-IP LIMITED	32
N/105312	2016/04/28	2016/04/28	Dunhill Tobacco of London Limited	34
N/105313	2016/04/28	2016/04/28	天恆煙草（香港）有限公司	34
N/105315	2016/04/28	2016/04/28	Universal Entertainment Corporation	09
N/105316	2016/04/28	2016/04/28	Universal Entertainment Corporation	09
N/105317	2016/04/28	2016/04/28	KCROOM Pte Ltd	11
N/105318	2016/04/28	2016/04/28	KCROOM Pte Ltd	21
N/105319	2016/04/28	2016/04/28	KCROOM Pte Ltd	11
N/105320	2016/04/28	2016/04/28	KCROOM Pte Ltd	21
N/105321	2016/04/28	2016/04/28	Sucrey Co., Ltd.	30
N/105322	2016/04/28	2016/04/28	Sucrey Co., Ltd.	30
N/105323	2016/04/28	2016/04/28	Sucrey Co., Ltd.	30
N/105324	2016/04/28	2016/04/28	Sucrey Co., Ltd.	30
N/105325	2016/04/28	2016/04/28	臺灣菸酒股份有限公司	33
N/105331	2016/04/28	2016/04/28	F.O. Bags GmbH	18
N/105336	2016/04/28	2016/04/28	Paramount International Export Ltd.	32
N/105337	2016/04/28	2016/04/28	Paramount International Export Ltd.	32
N/105342	2016/04/28	2016/04/28	Carlson, Inc.	39

編號 N.º	註冊日期 Data de registro	批示日期 Data de despacho	權利人 Titular	類別 Classe
N/105343	2016/04/28	2016/04/28	Carlson, Inc.	43
N/105350	2016/04/28	2016/04/28	Abercrombie & Fitch Europe SA	25
N/105351	2016/04/28	2016/04/28	Abercrombie & Fitch Europe Sagl	25
N/105352	2016/04/28	2016/04/28	Abercrombie & Fitch Europe Sagl	03
N/105353	2016/04/28	2016/04/28	Abercrombie & Fitch Europe Sagl	18
N/105354	2016/04/28	2016/04/28	Abercrombie & Fitch Europe Sagl	25
N/105355	2016/04/28	2016/04/28	Abercrombie & Fitch Europe Sagl	25
N/105356	2016/04/28	2016/04/28	Abercrombie & Fitch Europe Sagl	03
N/105357	2016/04/28	2016/04/28	Abercrombie & Fitch Europe Sagl	25
N/105361	2016/04/28	2016/04/28	SCEA JEAN GAUTREAU	33
N/105362	2016/04/28	2016/04/28	瀛和律政（北京）管理諮詢有限公司	45
N/105363	2016/04/28	2016/04/28	網易（香港）有限公司 NETEASE (HONG KONG) LIMITED	09
N/105364	2016/04/28	2016/04/28	網易（香港）有限公司 NETEASE (HONG KONG) LIMITED	41
N/105365	2016/04/28	2016/04/28	網易（香港）有限公司 NETEASE (HONG KONG) LIMITED	09
N/105366	2016/04/28	2016/04/28	網易（香港）有限公司 NETEASE (HONG KONG) LIMITED	41
N/105367	2016/04/28	2016/04/28	網易（香港）有限公司 NETEASE (HONG KONG) LIMITED	09
N/105368	2016/04/28	2016/04/28	網易（香港）有限公司 NETEASE (HONG KONG) LIMITED	41
N/105369	2016/04/28	2016/04/28	騰訊控股有限公司 TENCENT HOLDINGS LIMITED	09
N/105370	2016/04/28	2016/04/28	騰訊控股有限公司 TENCENT HOLDINGS LIMITED	36
N/105371	2016/04/28	2016/04/28	騰訊控股有限公司 TENCENT HOLDINGS LIMITED	38
N/105372	2016/04/28	2016/04/28	騰訊控股有限公司 TENCENT HOLDINGS LIMITED	42
N/105373	2016/04/28	2016/04/28	騰訊控股有限公司 TENCENT HOLDINGS LIMITED	09
N/105374	2016/04/28	2016/04/28	騰訊控股有限公司 TENCENT HOLDINGS LIMITED	36
N/105375	2016/04/28	2016/04/28	騰訊控股有限公司 TENCENT HOLDINGS LIMITED	38
N/105376	2016/04/28	2016/04/28	騰訊控股有限公司 TENCENT HOLDINGS LIMITED	42

編號 N.º	註冊日期 Data de registo	批示日期 Data de despacho	權利人 Titular	類別 Classe
N/105377	2016/04/28	2016/04/28	Taiyo Yuden Co., Ltd.	09
N/105378	2016/04/28	2016/04/28	CHAO DE ALMEIDA, JORGE	43
N/105385	2016/04/28	2016/04/28	Dunlopillo (Malaysia) Sdn Bhd	20
N/105386	2016/04/28	2016/04/28	Welmetal Resources Group Limited	06
N/105387	2016/04/28	2016/04/28	Welmetal Resources Group Limited	35
N/105389	2016/04/28	2016/04/28	Erre Lux S.A.	25
N/105390	2016/04/28	2016/04/28	韋志斌 ZHIBIN WEI	32
N/105391	2016/04/28	2016/04/28	韋志斌 ZHIBIN WEI	33
N/105392	2016/04/28	2016/04/28	韋志斌 ZHIBIN WEI	43
N/105393	2016/04/28	2016/04/28	韋志斌 ZHIBIN WEI	33
N/105409	2016/04/28	2016/04/28	旅趣生活有限公司	18
N/105415	2016/04/28	2016/04/28	Cartier International AG	14
N/105416	2016/04/28	2016/04/28	Aristocrat Technologies Australia Pty Ltd	28
N/105417	2016/04/28	2016/04/28	Earl of Sandwich (FamilyCo) AG	30
N/105418	2016/04/28	2016/04/28	Earl of Sandwich (FamilyCo) AG	43
N/105419	2016/04/28	2016/04/28	明光網際網路日本股份有限公司 MEIKO NETWORK JAPAN CO., LTD.	41
N/105420	2016/04/28	2016/04/28	明光網際網路日本股份有限公司 MEIKO NETWORK JAPAN CO., LTD.	41
N/105421	2016/04/28	2016/04/28	明光網際網路日本股份有限公司 MEIKO NETWORK JAPAN CO., LTD.	41
N/105424	2016/04/28	2016/04/28	SUEZ ENVIRONNEMENT COMPANY	01
N/105425	2016/04/28	2016/04/28	SUEZ ENVIRONNEMENT COMPANY	06
N/105426	2016/04/28	2016/04/28	SUEZ ENVIRONNEMENT COMPANY	07
N/105427	2016/04/28	2016/04/28	SUEZ ENVIRONNEMENT COMPANY	09
N/105428	2016/04/28	2016/04/28	SUEZ ENVIRONNEMENT COMPANY	11
N/105429	2016/04/28	2016/04/28	SUEZ ENVIRONNEMENT COMPANY	12
N/105430	2016/04/28	2016/04/28	SUEZ ENVIRONNEMENT COMPANY	19
N/105431	2016/04/28	2016/04/28	SUEZ ENVIRONNEMENT COMPANY	35
N/105432	2016/04/28	2016/04/28	SUEZ ENVIRONNEMENT COMPANY	36
N/105433	2016/04/28	2016/04/28	SUEZ ENVIRONNEMENT COMPANY	37
N/105434	2016/04/28	2016/04/28	SUEZ ENVIRONNEMENT COMPANY	38

編號 N.º	註冊日期 Data de registro	批示日期 Data de despacho	權利人 Titular	類別 Classe
N/105435	2016/04/28	2016/04/28	SUEZ ENVIRONNEMENT COMPANY	39
N/105436	2016/04/28	2016/04/28	SUEZ ENVIRONNEMENT COMPANY	40
N/105437	2016/04/28	2016/04/28	SUEZ ENVIRONNEMENT COMPANY	41
N/105438	2016/04/28	2016/04/28	SUEZ ENVIRONNEMENT COMPANY	42
N/105439	2016/04/28	2016/04/28	SUEZ ENVIRONNEMENT COMPANY	45
N/105450	2016/04/28	2016/04/28	The Entertainer FZ-LLC	09
N/105451	2016/04/28	2016/04/28	SabreMark Limited Partnership	09
N/105452	2016/04/28	2016/04/28	SabreMark Limited Partnership	16
N/105453	2016/04/28	2016/04/28	SabreMark Limited Partnership	35
N/105454	2016/04/28	2016/04/28	SabreMark Limited Partnership	36
N/105455	2016/04/28	2016/04/28	SabreMark Limited Partnership	38
N/105456	2016/04/28	2016/04/28	SabreMark Limited Partnership	39
N/105457	2016/04/28	2016/04/28	SabreMark Limited Partnership	41
N/105458	2016/04/28	2016/04/28	SabreMark Limited Partnership	42
N/105459	2016/04/28	2016/04/28	SabreMark Limited Partnership	43
N/105460	2016/04/28	2016/04/28	SabreMark Limited Partnership	45
N/105465	2016/04/28	2016/04/28	Kyowa Hakko Kirin Co., Ltd.	05
N/105466	2016/04/28	2016/04/28	Kyowa Hakko Kirin Co., Ltd.	05
N/105467	2016/04/28	2016/04/28	Kyowa Hakko Kirin Co., Ltd.	05
N/105468	2016/04/28	2016/04/28	Kyowa Hakko Kirin Co., Ltd.	05
N/105469	2016/04/28	2016/04/28	Kyowa Hakko Kirin Co., Ltd.	05
N/105470	2016/04/28	2016/04/28	上海幻電信息科技有限公司	09
N/105471	2016/04/28	2016/04/28	上海幻電信息科技有限公司	28
N/105472	2016/04/28	2016/04/28	上海幻電信息科技有限公司	38
N/105473	2016/04/28	2016/04/28	上海幻電信息科技有限公司	41
N/105474	2016/04/28	2016/04/28	上海幻電信息科技有限公司	09
N/105475	2016/04/28	2016/04/28	上海幻電信息科技有限公司	28
N/105476	2016/04/28	2016/04/28	上海幻電信息科技有限公司	38
N/105477	2016/04/28	2016/04/28	上海幻電信息科技有限公司	41
N/105478	2016/04/28	2016/04/28	廣州薇美姿實業有限公司	03
N/105479	2016/04/28	2016/04/28	廣州薇美姿實業有限公司	05
N/105480	2016/04/28	2016/04/28	廣州薇美姿實業有限公司	21
N/105481	2016/04/28	2016/04/28	HRA實驗製藥股份有限公司 LABORATOIRE HRA PHARMA	05

編號 N.º	註冊日期 Data de registro	批示日期 Data de despacho	權利人 Titular	類別 Classe
N/105482	2016/04/28	2016/04/28	徐民	34
N/105488	2016/04/28	2016/04/28	LAITERIE CORALIS	29
N/105493	2016/04/28	2016/04/28	MANIFATTURA MARIO COLOMBO & C. S.P.A.	18
N/105494	2016/04/28	2016/04/28	MANIFATTURA MARIO COLOMBO & C. S.P.A.	24
N/105495	2016/04/28	2016/04/28	MANIFATTURA MARIO COLOMBO & C. S.P.A.	25
N/105496	2016/04/28	2016/04/28	MANIFATTURA MARIO COLOMBO & C. S.P.A.	26
N/105497	2016/04/28	2016/04/28	MANIFATTURA MARIO COLOMBO & C. S.P.A.	28
N/105498	2016/04/28	2016/04/28	MANIFATTURA MARIO COLOMBO & C. S.P.A.	18
N/105499	2016/04/28	2016/04/28	MANIFATTURA MARIO COLOMBO & C. S.P.A.	28
N/105500	2016/04/28	2016/04/28	MANIFATTURA MARIO COLOMBO & C. S.P.A.	25
N/105501	2016/04/28	2016/04/28	Rlongtou Watch (Shenzhen) Co., Ltd.	14
N/105516	2016/04/28	2016/04/28	Seqirus UK Limited	01
N/105517	2016/04/28	2016/04/28	Seqirus UK Limited	05
N/105518	2016/04/28	2016/04/28	Seqirus UK Limited	44
N/105519	2016/04/28	2016/04/28	Victoria's Secret Stores Brand Management Inc.	18
N/105520	2016/04/28	2016/04/28	Victoria's Secret Stores Brand Management Inc.	25
N/105521	2016/04/28	2016/04/28	Abbott Laboratories	05
N/105522	2016/04/28	2016/04/28	Abbott Laboratories	29
N/105523	2016/04/28	2016/04/28	Abbott Laboratories	05
N/105524	2016/04/28	2016/04/28	Abbott Laboratories	29
N/105525	2016/04/28	2016/04/28	AKTSIONERNO DROUJESTVO BULGARTABAC HOLDING	34
N/105526	2016/04/28	2016/04/28	AKTSIONERNO DROUJESTVO BULGARTABAC HOLDING	34
N/105527	2016/04/28	2016/04/28	AKTSIONERNO DROUJESTVO BULGARTABAC HOLDING	34
N/105528	2016/04/28	2016/04/28	AKTSIONERNO DROUJESTVO BULGARTABAC HOLDING	34
N/105529	2016/04/28	2016/04/28	AKTSIONERNO DROUJESTVO BULGARTABAC HOLDING	34
N/105530	2016/04/28	2016/04/28	AKTSIONERNO DROUJESTVO BULGARTABAC HOLDING	34
N/105531	2016/04/28	2016/04/28	AKTSIONERNO DROUJESTVO BULGARTABAC HOLDING	34
N/105532	2016/04/28	2016/04/28	AKTSIONERNO DROUJESTVO BULGARTABAC HOLDING	34

編號 N.º	註冊日期 Data de registro	批示日期 Data de despacho	權利人 Titular	類別 Classe
N/105533	2016/04/28	2016/04/28	AKTSIONERNO DROUJESTVO BULGARTABAC HOLDING	34
N/105534	2016/04/28	2016/04/28	AKTSIONERNO DROUJESTVO BULGARTABAC HOLDING	34
N/105535	2016/04/28	2016/04/28	AKTSIONERNO DROUJESTVO BULGARTABAC HOLDING	34
N/105536	2016/04/28	2016/04/28	QIAN JING	14
N/105537	2016/04/28	2016/04/28	中國銀聯股份有限公司	09
N/105538	2016/04/28	2016/04/28	中國銀聯股份有限公司	36
N/105539	2016/04/28	2016/04/28	中國銀聯股份有限公司	38
N/105540	2016/04/28	2016/04/28	中國銀聯股份有限公司	42
N/105541	2016/04/28	2016/04/28	中國銀聯股份有限公司	09
N/105542	2016/04/28	2016/04/28	中國銀聯股份有限公司	36
N/105543	2016/04/28	2016/04/28	中國銀聯股份有限公司	38
N/105544	2016/04/28	2016/04/28	中國銀聯股份有限公司	42
N/105548	2016/04/28	2016/04/28	北京小罐茶業有限公司 BEIJING XIAOGUAN TEA CO., LTD.	43
N/105549	2016/04/28	2016/04/28	廣州卡姿蘭企業管理有限公司 Guangzhou Carslan Enterprise Management Co., Ltd.	03
N/105550	2016/04/28	2016/04/28	利安達國際投資（北京）有限公司 REANDA INTERNATIONAL INVESTMENT (BEIJING) CO., LTD.	35
N/105551	2016/04/28	2016/04/28	鄧氏酒店集團管理有限公司 SG Hotel Group Management Limited	43
N/105552	2016/04/28	2016/04/28	鄧氏酒店集團管理有限公司 SG Hotel Group Management Limited	43
N/105553	2016/04/28	2016/04/28	卓匯化工有限公司	07
N/105554	2016/04/28	2016/04/28	卓匯化工有限公司	35
N/105555	2016/04/28	2016/04/28	卓匯化工有限公司	07
N/105556	2016/04/28	2016/04/28	SAU SAN TONG HOLDINGS LIMITED	03
N/105557	2016/04/28	2016/04/28	SAU SAN TONG HOLDINGS LIMITED	44
N/105558	2016/04/28	2016/04/28	SAU SAN TONG HOLDINGS LIMITED	03
N/105559	2016/04/28	2016/04/28	SAU SAN TONG HOLDINGS LIMITED	44
N/105560	2016/04/28	2016/04/28	SAU SAN TONG HOLDINGS LIMITED	03
N/105561	2016/04/28	2016/04/28	SAU SAN TONG HOLDINGS LIMITED	44
N/105562	2016/04/28	2016/04/28	MGM Grand Paradise, S.A.	44
N/105563	2016/04/28	2016/04/28	ADELHOLZENER ALPENQUELLEN GMBH	32

編號 N.º	註冊日期 Data de registo	批示日期 Data de despacho	權利人 Titular	類別 Classe
N/105571	2016/04/28	2016/04/28	AIA Company Limited	09
N/105572	2016/04/28	2016/04/28	AIA Company Limited	35
N/105573	2016/04/28	2016/04/28	AIA Company Limited	36
N/105574	2016/04/28	2016/04/28	AIA Company Limited	41
N/105575	2016/04/28	2016/04/28	AIA Company Limited	42
N/105576	2016/04/28	2016/04/28	AIA Company Limited	09
N/105577	2016/04/28	2016/04/28	AIA Company Limited	35
N/105578	2016/04/28	2016/04/28	AIA Company Limited	36
N/105579	2016/04/28	2016/04/28	AIA Company Limited	41
N/105580	2016/04/28	2016/04/28	AIA Company Limited	42
N/105581	2016/04/28	2016/04/28	STOKELY-VAN CAMP, INC.	32
N/105582	2016/04/28	2016/04/28	STOKELY-VAN CAMP, INC.	32
N/105583	2016/04/28	2016/04/28	British American Tobacco (Brands) Limited	34
N/105584	2016/04/28	2016/04/28	H. Lundbeck A/S	05
N/105585	2016/04/28	2016/04/28	H. Lundbeck A/S	05
N/105586	2016/04/28	2016/04/28	H. Lundbeck A/S	05
N/105591	2016/04/28	2016/04/28	Alibaba Group Holding Limited	09
N/105592	2016/04/28	2016/04/28	Alibaba Group Holding Limited	16
N/105593	2016/04/28	2016/04/28	Alibaba Group Holding Limited	35
N/105594	2016/04/28	2016/04/28	Alibaba Group Holding Limited	38
N/105595	2016/04/28	2016/04/28	Alibaba Group Holding Limited	39
N/105596	2016/04/28	2016/04/28	Alibaba Group Holding Limited	41
N/105597	2016/04/28	2016/04/28	Alibaba Group Holding Limited	42
N/105598	2016/04/28	2016/04/28	佑昌燈光器材有限公司 PROSPERITY LAMPS & COMPONENTS LIMITED	11
N/105599	2016/04/28	2016/04/28	佑昌燈光器材有限公司 PROSPERITY LAMPS & COMPONENTS LIMITED	11
N/105600	2016/04/28	2016/04/28	佑昌燈光器材有限公司 PROSPERITY LAMPS & COMPONENTS LIMITED	11
N/105601	2016/04/28	2016/04/28	佑昌燈光器材有限公司 PROSPERITY LAMPS & COMPONENTS LIMITED	11
N/105602	2016/04/28	2016/04/28	Casas del Toqui S.A.	33
N/105603	2016/04/28	2016/04/28	澳博員工子女獎學金同學會 Associação dos Alunos Bolseiros Filhos dos Empregados da SJM, em inglês Alumni Association of Scholarship for SJM Employees' Children	41

編號 N.º	註冊日期 Data de registro	批示日期 Data de despacho	權利人 Titular	類別 Classe
N/105604	2016/04/28	2016/04/28	The Hong Kong Jockey Club	09
N/105605	2016/04/28	2016/04/28	The Hong Kong Jockey Club	14
N/105606	2016/04/28	2016/04/28	The Hong Kong Jockey Club	16
N/105607	2016/04/28	2016/04/28	The Hong Kong Jockey Club	18
N/105608	2016/04/28	2016/04/28	The Hong Kong Jockey Club	20
N/105609	2016/04/28	2016/04/28	The Hong Kong Jockey Club	25
N/105610	2016/04/28	2016/04/28	The Hong Kong Jockey Club	27
N/105611	2016/04/28	2016/04/28	The Hong Kong Jockey Club	28
N/105612	2016/04/28	2016/04/28	The Hong Kong Jockey Club	35
N/105613	2016/04/28	2016/04/28	The Hong Kong Jockey Club	38
N/105614	2016/04/28	2016/04/28	The Hong Kong Jockey Club	41
N/105615	2016/04/28	2016/04/28	The Hong Kong Jockey Club	42
N/105616	2016/04/28	2016/04/28	WhiteWave Services, Inc.	05
N/105617	2016/04/28	2016/04/28	WhiteWave Services, Inc.	29
N/105618	2016/04/28	2016/04/28	WhiteWave Services, Inc.	30
N/105619	2016/04/28	2016/04/28	WhiteWave Services, Inc.	32
N/105620	2016/04/28	2016/04/28	WhiteWave Services, Inc.	05
N/105621	2016/04/28	2016/04/28	WhiteWave Services, Inc.	29
N/105622	2016/04/28	2016/04/28	WhiteWave Services, Inc.	30
N/105623	2016/04/28	2016/04/28	WhiteWave Services, Inc.	32
N/105626	2016/04/28	2016/04/28	MORIIZO SHUZO CO., LTD.	33
N/105631	2016/04/28	2016/04/28	Pias Corporation	03
N/105632	2016/04/28	2016/04/28	Pias Corporation	08
N/105633	2016/04/28	2016/04/28	Pias Corporation	21
N/105634	2016/04/28	2016/04/28	Pias Corporation	44
N/105635	2016/04/28	2016/04/28	楊靜純	33
N/105636	2016/04/28	2016/04/28	Penhaligon's Limited	03
N/105637	2016/04/28	2016/04/28	Penhaligon's Limited	04
N/105638	2016/04/28	2016/04/28	Penhaligon's Limited	03
N/105639	2016/04/28	2016/04/28	Penhaligon's Limited	04
N/105640	2016/04/28	2016/04/28	Penhaligon's Limited	03
N/105641	2016/04/28	2016/04/28	Penhaligon's Limited	04
N/105642	2016/04/28	2016/04/28	Penhaligon's Limited	03
N/105643	2016/04/28	2016/04/28	Penhaligon's Limited	04

編號 N.º	註冊日期 Data de registro	批示日期 Data de despacho	權利人 Titular	類別 Classe
N/105644	2016/04/28	2016/04/28	Penhaligon's Limited	03
N/105645	2016/04/28	2016/04/28	Penhaligon's Limited	04
N/105646	2016/04/28	2016/04/28	Penhaligon's Limited	03
N/105647	2016/04/28	2016/04/28	Penhaligon's Limited	04
N/105648	2016/04/28	2016/04/28	Penhaligon's Limited	03
N/105649	2016/04/28	2016/04/28	Penhaligon's Limited	04
N/105654	2016/04/28	2016/04/28	Pontet Allano et Associés Selarl de conseils en propriété industrielle	03
N/105655	2016/04/28	2016/04/28	陳瑞娟	03
N/105656	2016/04/28	2016/04/28	陳瑞娟	03
N/105657	2016/04/28	2016/04/28	SabreMark Limited Partnership	09
N/105658	2016/04/28	2016/04/28	SabreMark Limited Partnership	39
N/105659	2016/04/28	2016/04/28	Twentieth Century Fox Film Corporation	41
N/105660	2016/04/28	2016/04/28	奕陽貿易有限公司	32
N/105662	2016/04/28	2016/04/28	澳門意時代媒體有限公司	25
N/105663	2016/04/28	2016/04/28	澳門意時代媒體有限公司	28
N/105664	2016/04/28	2016/04/28	澳門意時代媒體有限公司	35
N/105668	2016/04/28	2016/04/28	The Hong Kong Jockey Club	09
N/105669	2016/04/28	2016/04/28	The Hong Kong Jockey Club	16
N/105670	2016/04/28	2016/04/28	The Hong Kong Jockey Club	36
N/105671	2016/04/28	2016/04/28	The Hong Kong Jockey Club	38
N/105672	2016/04/28	2016/04/28	The Hong Kong Jockey Club	41
N/105673	2016/04/28	2016/04/28	The Hong Kong Jockey Club	42
N/105675	2016/04/28	2016/04/28	蒂斯工業產品設計有限公司	42
N/105676	2016/04/28	2016/04/28	金悅餐飲管理有限公司 KAM UT FOOD AND BEVERAGE MANAGEMENT LIMITED	43
N/105677	2016/04/28	2016/04/28	張志洪	41
N/105678	2016/04/28	2016/04/28	張志洪	16
N/105679	2016/04/28	2016/04/28	江陰市英凰家紡有限公司	24
N/105683	2016/04/28	2016/04/28	TRIBUTE PORTFOLIO IP, LLC	35
N/105684	2016/04/28	2016/04/28	TRIBUTE PORTFOLIO IP, LLC	43
N/105686	2016/04/28	2016/04/28	上海陽川電子科技有限公司	35
N/105687	2016/04/28	2016/04/28	上海陽川電子科技有限公司	41
N/105689	2016/04/28	2016/04/28	Pearson plc	09

編號 N.º	註冊日期 Data de registro	批示日期 Data de despacho	權利人 Titular	類別 Classe
N/105692	2016/04/28	2016/04/28	Pearson plc	42
N/105694	2016/04/28	2016/04/28	Pearson plc	09
N/105695	2016/04/28	2016/04/28	Pearson plc	16
N/105696	2016/04/28	2016/04/28	Pearson plc	41
N/105697	2016/04/28	2016/04/28	Pearson plc	42
N/105698	2016/04/28	2016/04/28	Pearson plc	44
N/105699	2016/04/28	2016/04/28	ADP, LLC	42
N/105700	2016/04/28	2016/04/28	萬唯國際實業有限公司 One Way International Enterprise Limited	35
N/105701	2016/04/28	2016/04/28	寶恩有限公司	05
N/105702	2016/04/28	2016/04/28	寶恩有限公司	20
N/105703	2016/04/28	2016/04/28	寶恩有限公司	29
N/105704	2016/04/28	2016/04/28	寶恩有限公司	30
N/105705	2016/04/28	2016/04/28	寶恩有限公司	31
N/105706	2016/04/28	2016/04/28	SOVENA PORTUGAL-CONSUMER GOODS, S.A.	29
N/105707	2016/04/28	2016/04/28	SOVENA PORTUGAL-CONSUMER GOODS, S.A.	29
N/105711	2016/04/28	2016/04/28	CHIEF SECURITIES LIMITED	36
N/105712	2016/04/28	2016/04/28	澳門旅遊娛樂股份有限公司、澳門博彩股份有限公司退休員工協會 Associação dos Aposentados das Sociedades de Turismo e Diversões de Macau S.A. e de Jogos de Macau S.A., STDM & SJM Retired Employee Association	41
N/105713	2016/04/28	2016/04/28	OLIVIER PACIFIC LIMITED	29
N/105714	2016/04/28	2016/04/28	OLIVIER PACIFIC LIMITED	30
N/105715	2016/04/28	2016/04/28	OLIVIER PACIFIC LIMITED	31
N/105716	2016/04/28	2016/04/28	OLIVIER PACIFIC LIMITED	32
N/105717	2016/04/28	2016/04/28	OLIVIER PACIFIC LIMITED	33
N/105718	2016/04/28	2016/04/28	OLIVIER PACIFIC LIMITED	29
N/105719	2016/04/28	2016/04/28	OLIVIER PACIFIC LIMITED	30
N/105720	2016/04/28	2016/04/28	OLIVIER PACIFIC LIMITED	31
N/105721	2016/04/28	2016/04/28	OLIVIER PACIFIC LIMITED	32
N/105722	2016/04/28	2016/04/28	OLIVIER PACIFIC LIMITED	33
N/105723	2016/04/28	2016/04/28	ICON Modern Amusement LLC	09
N/105724	2016/04/28	2016/04/28	ICON Modern Amusement LLC	14
N/105725	2016/04/28	2016/04/28	ICON Modern Amusement LLC	18
N/105726	2016/04/28	2016/04/28	ICON Modern Amusement LLC	25

編號 N.º	註冊日期 Data de registo	批示日期 Data de despacho	權利人 Titular	類別 Classe
N/105727	2016/04/28	2016/04/28	ICON Modern Amusement LLC	09
N/105728	2016/04/28	2016/04/28	ICON Modern Amusement LLC	14
N/105729	2016/04/28	2016/04/28	ICON Modern Amusement LLC	18
N/105730	2016/04/28	2016/04/28	ICON Modern Amusement LLC	25
N/105761	2016/04/28	2016/04/28	北京暢遊天下網絡技術有限公司	41
N/105762	2016/04/28	2016/04/28	北京暢遊天下網絡技術有限公司	09
N/105763	2016/04/28	2016/04/28	林宛蓉 Lin, Wan-Jung	43
N/105764	2016/04/28	2016/04/28	珠海安誠餐飲管理有限公司	43
N/105768	2016/04/28	2016/04/28	船井生醫股份有限公司 FUNCARE OF TAIWAN CO., LTD.	05
N/105769	2016/04/28	2016/04/28	船井生醫股份有限公司 FUNCARE OF TAIWAN CO., LTD.	05
N/105770	2016/04/28	2016/04/28	Kia Motors Corporation	12
N/105776	2016/04/28	2016/04/28	澳門賭皇酒業有限公司	33
N/105778	2016/04/28	2016/04/28	澳門賭皇酒業有限公司	33
N/105780	2016/04/28	2016/04/28	FMTM Distribution Ltd	14
N/105781	2016/04/28	2016/04/28	FMTM Distribution Ltd	16
N/105782	2016/04/28	2016/04/28	FMTM Distribution Ltd	35
N/105783	2016/04/28	2016/04/28	FMTM Distribution Ltd	41
N/105784	2016/04/28	2016/04/28	Abbott Laboratories	05
N/105785	2016/04/28	2016/04/28	Abbott Laboratories	29
N/105786	2016/04/28	2016/04/28	Abbott Laboratories	05
N/105787	2016/04/28	2016/04/28	Abbott Laboratories	29
N/105788	2016/04/28	2016/04/28	Abbott Laboratories	05
N/105789	2016/04/28	2016/04/28	Abbott Laboratories	29
N/105790	2016/04/28	2016/04/28	陳麗紅 CHAN, LAIHUNG DAISY	25
N/105791	2016/04/28	2016/04/28	上海汽車集團股份有限公司 SAIC MOTOR CORPORATION LIMITED	39
N/105792	2016/04/28	2016/04/28	上海汽車集團股份有限公司 SAIC MOTOR CORPORATION LIMITED	39
N/105793	2016/04/28	2016/04/28	騰訊控股有限公司 TENCENT HOLDINGS LIMITED	09
N/105794	2016/04/28	2016/04/28	騰訊控股有限公司 TENCENT HOLDINGS LIMITED	41

編號 N.º	註冊日期 Data de registro	批示日期 Data de despacho	權利人 Titular	類別 Classe
N/105795	2016/04/28	2016/04/28	騰訊控股有限公司 TENCENT HOLDINGS LIMITED	42
N/105796	2016/04/28	2016/04/28	樂視控股（北京）有限公司 LE SHI HOLDINGS (BEIJING) LIMITED	09
N/105797	2016/04/28	2016/04/28	樂視控股（北京）有限公司 LE SHI HOLDINGS (BEIJING) LIMITED	12
N/105798	2016/04/28	2016/04/28	樂視控股（北京）有限公司 LE SHI HOLDINGS (BEIJING) LIMITED	14
N/105799	2016/04/28	2016/04/28	樂視控股（北京）有限公司 LE SHI HOLDINGS (BEIJING) LIMITED	28
N/105800	2016/04/28	2016/04/28	樂視控股（北京）有限公司 LE SHI HOLDINGS (BEIJING) LIMITED	35
N/105801	2016/04/28	2016/04/28	樂視控股（北京）有限公司 LE SHI HOLDINGS (BEIJING) LIMITED	38
N/105802	2016/04/28	2016/04/28	樂視控股（北京）有限公司 LE SHI HOLDINGS (BEIJING) LIMITED	41
N/105803	2016/04/28	2016/04/28	樂視控股（北京）有限公司 LE SHI HOLDINGS (BEIJING) LIMITED	42
N/105804	2016/04/28	2016/04/28	樂視控股（北京）有限公司 LE SHI HOLDINGS (BEIJING) LIMITED	45
N/105805	2016/04/28	2016/04/28	陳麗紅 CHAN, LAIHUNG DAISY	25
N/105806	2016/04/28	2016/04/28	陳麗紅 CHAN, LAIHUNG DAISY	25
N/105807	2016/04/28	2016/04/28	東山縣亨立水產食品有限公司	29
N/105808	2016/04/28	2016/04/28	東山吉興水產加工有限公司	29
N/105809	2016/04/28	2016/04/28	Victoria's Secret Stores Brand Management Inc.	03
N/105810	2016/04/28	2016/04/28	Victoria's Secret Stores Brand Management Inc.	09
N/105811	2016/04/28	2016/04/28	Victoria's Secret Stores Brand Management Inc.	18
N/105812	2016/04/28	2016/04/28	Victoria's Secret Stores Brand Management Inc.	24
N/105813	2016/04/28	2016/04/28	Victoria's Secret Stores Brand Management Inc.	25
N/105814	2016/04/28	2016/04/28	Victoria's Secret Stores Brand Management Inc.	35
N/105815	2016/04/28	2016/04/28	Victoria's Secret Stores Brand Management Inc.	03
N/105816	2016/04/28	2016/04/28	Victoria's Secret Stores Brand Management Inc.	09
N/105817	2016/04/28	2016/04/28	Victoria's Secret Stores Brand Management Inc.	18
N/105818	2016/04/28	2016/04/28	Victoria's Secret Stores Brand Management Inc.	25
N/105819	2016/04/28	2016/04/28	Victoria's Secret Stores Brand Management Inc.	35

編號 N.º	註冊日期 Data de registo	批示日期 Data de despacho	權利人 Titular	類別 Classe
N/105820	2016/04/28	2016/04/28	Victoria's Secret Stores Brand Management Inc.	03
N/105821	2016/04/28	2016/04/28	Victoria's Secret Stores Brand Management Inc.	09
N/105822	2016/04/28	2016/04/28	Victoria's Secret Stores Brand Management Inc.	24
N/105823	2016/04/28	2016/04/28	Abbott Laboratories	05
N/105824	2016/04/28	2016/04/28	Abbott Laboratories	29
N/105825	2016/04/28	2016/04/28	Abbott Laboratories	05
N/105826	2016/04/28	2016/04/28	Abbott Laboratories	29
N/105827	2016/04/28	2016/04/28	Abbott Laboratories	05
N/105828	2016/04/28	2016/04/28	Abbott Laboratories	29
N/105829	2016/04/28	2016/04/28	Abbott Laboratories	05
N/105830	2016/04/28	2016/04/28	Abbott Laboratories	29
N/105831	2016/04/28	2016/04/28	Abbott Laboratories	05
N/105832	2016/04/28	2016/04/28	Abbott Laboratories	29
N/105833	2016/04/28	2016/04/28	Abbott Laboratories	05
N/105834	2016/04/28	2016/04/28	Abbott Laboratories	29
N/105835	2016/04/28	2016/04/28	GRENDENE S.A.	25
N/105836	2016/04/28	2016/04/28	GUNGHO ONLINE ENTERTAINMENT, INC.	09
N/105837	2016/04/28	2016/04/28	GUNGHO ONLINE ENTERTAINMENT, INC.	41
N/105838	2016/04/28	2016/04/28	Silicon Studio Corporation	09
N/105839	2016/04/28	2016/04/28	Silicon Studio Corporation	41
N/105840	2016/04/28	2016/04/28	Silicon Studio Corporation	09
N/105841	2016/04/28	2016/04/28	Silicon Studio Corporation	41
N/105842	2016/04/28	2016/04/28	DAIICHI SANKYO COMPANY, LIMITED	05
N/105844	2016/04/28	2016/04/28	Universal Entertainment Corporation	09
N/105845	2016/04/28	2016/04/28	Toyota Jidosha Kabushiki Kaisha (also trading as Toyota Motor Corporation)	01
N/105846	2016/04/28	2016/04/28	Toyota Jidosha Kabushiki Kaisha (also trading as Toyota Motor Corporation)	04
N/105847	2016/04/28	2016/04/28	Toyota Jidosha Kabushiki Kaisha (also trading as Toyota Motor Corporation)	06
N/105848	2016/04/28	2016/04/28	Toyota Jidosha Kabushiki Kaisha (also trading as Toyota Motor Corporation)	07
N/105849	2016/04/28	2016/04/28	Toyota Jidosha Kabushiki Kaisha (also trading as Toyota Motor Corporation)	09
N/105850	2016/04/28	2016/04/28	Toyota Jidosha Kabushiki Kaisha (also trading as Toyota Motor Corporation)	11

編號 N.º	註冊日期 Data de registro	批示日期 Data de despacho	權利人 Titular	類別 Classe
N/105851	2016/04/28	2016/04/28	Toyota Jidosha Kabushiki Kaisha (also trading as Toyota Motor Corporation)	27
N/105852	2016/04/28	2016/04/28	Toyota Jidosha Kabushiki Kaisha (also trading as Toyota Motor Corporation)	01
N/105853	2016/04/28	2016/04/28	Toyota Jidosha Kabushiki Kaisha (also trading as Toyota Motor Corporation)	04
N/105854	2016/04/28	2016/04/28	Toyota Jidosha Kabushiki Kaisha (also trading as Toyota Motor Corporation)	06
N/105855	2016/04/28	2016/04/28	Toyota Jidosha Kabushiki Kaisha (also trading as Toyota Motor Corporation)	07
N/105856	2016/04/28	2016/04/28	Toyota Jidosha Kabushiki Kaisha (also trading as Toyota Motor Corporation)	09
N/105857	2016/04/28	2016/04/28	Toyota Jidosha Kabushiki Kaisha (also trading as Toyota Motor Corporation)	11
N/105858	2016/04/28	2016/04/28	Toyota Jidosha Kabushiki Kaisha (also trading as Toyota Motor Corporation)	27
N/105859	2016/04/28	2016/04/28	Toyota Jidosha Kabushiki Kaisha (also trading as Toyota Motor Corporation)	01
N/105860	2016/04/28	2016/04/28	Toyota Jidosha Kabushiki Kaisha (also trading as Toyota Motor Corporation)	04
N/105861	2016/04/28	2016/04/28	Toyota Jidosha Kabushiki Kaisha (also trading as Toyota Motor Corporation)	06
N/105862	2016/04/28	2016/04/28	Toyota Jidosha Kabushiki Kaisha (also trading as Toyota Motor Corporation)	07
N/105863	2016/04/28	2016/04/28	Toyota Jidosha Kabushiki Kaisha (also trading as Toyota Motor Corporation)	09
N/105864	2016/04/28	2016/04/28	Toyota Jidosha Kabushiki Kaisha (also trading as Toyota Motor Corporation)	11
N/105865	2016/04/28	2016/04/28	Toyota Jidosha Kabushiki Kaisha (also trading as Toyota Motor Corporation)	27
N/105866	2016/04/28	2016/04/28	Universal Entertainment Corporation	09
N/105874	2016/04/28	2016/04/28	MAURO GRASSINI	30
N/105875	2016/04/28	2016/04/28	MAURO GRASSINI	43
N/105876	2016/04/28	2016/04/28	星魅亞洲管理有限公司	41
N/105877	2016/04/28	2016/04/28	INTERCONTINENTAL HOTELS GROUP (ASIA PACIFIC) PTE. LTD.	43
N/105878	2016/04/28	2016/04/28	六州酒店集團 SIX CONTINENTS HOTELS, INC.	43
N/105879	2016/04/28	2016/04/28	HUAWEI TECHNOLOGIES CO., LTD.	09

編號 N.º	註冊日期 Data de registo	批示日期 Data de despacho	權利人 Titular	類別 Classe
N/105880	2016/04/28	2016/04/28	HUAWEI TECHNOLOGIES CO., LTD.	14
N/105881	2016/04/28	2016/04/28	HUAWEI TECHNOLOGIES CO., LTD.	35
N/105882	2016/04/28	2016/04/28	HUAWEI TECHNOLOGIES CO., LTD.	09
N/105883	2016/04/28	2016/04/28	HUAWEI TECHNOLOGIES CO., LTD.	14
N/105884	2016/04/28	2016/04/28	HUAWEI TECHNOLOGIES CO., LTD.	35
N/105885	2016/04/28	2016/04/28	HUAWEI TECHNOLOGIES CO., LTD.	09
N/105886	2016/04/28	2016/04/28	HUAWEI TECHNOLOGIES CO., LTD.	14
N/105887	2016/04/28	2016/04/28	HUAWEI TECHNOLOGIES CO., LTD.	35
N/105888	2016/04/28	2016/04/28	HUAWEI TECHNOLOGIES CO., LTD.	09
N/105889	2016/04/28	2016/04/28	HUAWEI TECHNOLOGIES CO., LTD.	14
N/105890	2016/04/28	2016/04/28	HUAWEI TECHNOLOGIES CO., LTD.	35
N/105891	2016/04/28	2016/04/28	HUAWEI TECHNOLOGIES CO., LTD.	09
N/105892	2016/04/28	2016/04/28	HUAWEI TECHNOLOGIES CO., LTD.	14
N/105893	2016/04/28	2016/04/28	HUAWEI TECHNOLOGIES CO., LTD.	35
N/105894	2016/04/28	2016/04/28	HUAWEI TECHNOLOGIES CO., LTD.	09
N/105895	2016/04/28	2016/04/28	HUAWEI TECHNOLOGIES CO., LTD.	14
N/105896	2016/04/28	2016/04/28	HUAWEI TECHNOLOGIES CO., LTD.	35
N/105897	2016/04/28	2016/04/28	HUAWEI TECHNOLOGIES CO., LTD.	09
N/105898	2016/04/28	2016/04/28	HUAWEI TECHNOLOGIES CO., LTD.	14
N/105899	2016/04/28	2016/04/28	HUAWEI TECHNOLOGIES CO., LTD.	35
N/105900	2016/04/28	2016/04/28	HUAWEI TECHNOLOGIES CO., LTD.	09
N/105901	2016/04/28	2016/04/28	HUAWEI TECHNOLOGIES CO., LTD.	14
N/105902	2016/04/28	2016/04/28	HUAWEI TECHNOLOGIES CO., LTD.	35
N/105903	2016/04/28	2016/04/28	HUAWEI TECHNOLOGIES CO., LTD.	09
N/105904	2016/04/28	2016/04/28	HUAWEI TECHNOLOGIES CO., LTD.	14
N/105905	2016/04/28	2016/04/28	HUAWEI TECHNOLOGIES CO., LTD.	35
N/105906	2016/04/28	2016/04/28	HUAWEI TECHNOLOGIES CO., LTD.	09
N/105907	2016/04/28	2016/04/28	HUAWEI TECHNOLOGIES CO., LTD.	14
N/105908	2016/04/28	2016/04/28	HUAWEI TECHNOLOGIES CO., LTD.	35
N/105909	2016/04/28	2016/04/28	HUAWEI TECHNOLOGIES CO., LTD.	09
N/105910	2016/04/28	2016/04/28	HUAWEI TECHNOLOGIES CO., LTD.	14
N/105911	2016/04/28	2016/04/28	HUAWEI TECHNOLOGIES CO., LTD.	35
N/105912	2016/04/28	2016/04/28	HUAWEI TECHNOLOGIES CO., LTD.	09
N/105913	2016/04/28	2016/04/28	HUAWEI TECHNOLOGIES CO., LTD.	14

編號 N.º	註冊日期 Data de registro	批示日期 Data de despacho	權利人 Titular	類別 Classe
N/105914	2016/04/28	2016/04/28	HUAWEI TECHNOLOGIES CO., LTD.	35
N/105915	2016/04/28	2016/04/28	HUAWEI TECHNOLOGIES CO., LTD.	09
N/105916	2016/04/28	2016/04/28	HUAWEI TECHNOLOGIES CO., LTD.	14
N/105917	2016/04/28	2016/04/28	HUAWEI TECHNOLOGIES CO., LTD.	35
N/105918	2016/04/28	2016/04/28	HUAWEI TECHNOLOGIES CO., LTD.	09
N/105919	2016/04/28	2016/04/28	HUAWEI TECHNOLOGIES CO., LTD.	14
N/105920	2016/04/28	2016/04/28	HUAWEI TECHNOLOGIES CO., LTD.	35
N/105921	2016/04/28	2016/04/28	HUAWEI TECHNOLOGIES CO., LTD.	09
N/105922	2016/04/28	2016/04/28	HUAWEI TECHNOLOGIES CO., LTD.	14
N/105923	2016/04/28	2016/04/28	HUAWEI TECHNOLOGIES CO., LTD.	35
N/105924	2016/04/28	2016/04/28	HUAWEI TECHNOLOGIES CO., LTD.	09
N/105925	2016/04/28	2016/04/28	HUAWEI TECHNOLOGIES CO., LTD.	14
N/105926	2016/04/28	2016/04/28	HUAWEI TECHNOLOGIES CO., LTD.	35
N/105927	2016/04/28	2016/04/28	HUAWEI TECHNOLOGIES CO., LTD.	09
N/105928	2016/04/28	2016/04/28	HUAWEI TECHNOLOGIES CO., LTD.	14
N/105929	2016/04/28	2016/04/28	HUAWEI TECHNOLOGIES CO., LTD.	35
N/105930	2016/04/28	2016/04/28	HUAWEI TECHNOLOGIES CO., LTD.	09
N/105931	2016/04/28	2016/04/28	HUAWEI TECHNOLOGIES CO., LTD.	14
N/105932	2016/04/28	2016/04/28	HUAWEI TECHNOLOGIES CO., LTD.	35
N/105933	2016/04/28	2016/04/28	HUAWEI TECHNOLOGIES CO., LTD.	09
N/105934	2016/04/28	2016/04/28	HUAWEI TECHNOLOGIES CO., LTD.	14
N/105935	2016/04/28	2016/04/28	HUAWEI TECHNOLOGIES CO., LTD.	35
N/105936	2016/04/28	2016/04/28	HUAWEI TECHNOLOGIES CO., LTD.	09
N/105937	2016/04/28	2016/04/28	HUAWEI TECHNOLOGIES CO., LTD.	14
N/105938	2016/04/28	2016/04/28	HUAWEI TECHNOLOGIES CO., LTD.	35
N/105939	2016/04/28	2016/04/28	鄭灝茵	35
N/105940	2016/04/28	2016/04/28	盧永明	35
N/105945	2016/04/28	2016/04/28	Companhia de Telecomunicações de Macau, S.A.R.L.	09
N/105946	2016/04/28	2016/04/28	Companhia de Telecomunicações de Macau, S.A.R.L.	35
N/105947	2016/04/28	2016/04/28	Companhia de Telecomunicações de Macau, S.A.R.L.	36
N/105948	2016/04/28	2016/04/28	Companhia de Telecomunicações de Macau, S.A.R.L.	38
N/105953	2016/04/28	2016/04/28	Kimpton Hotel & Restaurant Group, LLC	35
N/105954	2016/04/28	2016/04/28	Kimpton Hotel & Restaurant Group, LLC	36
N/105955	2016/04/28	2016/04/28	Kimpton Hotel & Restaurant Group, LLC	43

編號 N.º	註冊日期 Data de registro	批示日期 Data de despacho	權利人 Titular	類別 Classe
N/105956	2016/04/28	2016/04/28	PRYSMIAN CAVI E SISTEMI S.R.L.	09
N/105957	2016/04/28	2016/04/28	PRYSMIAN CAVI E SISTEMI S.R.L.	09
N/105958	2016/04/28	2016/04/28	PRYSMIAN CAVI E SISTEMI S.R.L.	09
N/105959	2016/04/28	2016/04/28	PRYSMIAN CAVI E SISTEMI S.R.L.	09
N/105960	2016/04/28	2016/04/28	PRYSMIAN CAVI E SISTEMI S.R.L.	09
N/105961	2016/04/28	2016/04/28	CHIARA BONI & SONS S.R.L.	25
N/105962	2016/04/28	2016/04/28	JOHNSON & JOHNSON	10
N/105963	2016/04/28	2016/04/28	時富建材有限公司	17
N/105964	2016/04/28	2016/04/28	時富建材有限公司	19
N/105965	2016/04/28	2016/04/28	捷通物流有限公司	39
N/105966	2016/04/28	2016/04/28	捷通物流有限公司	39
N/105967	2016/04/28	2016/04/28	琥珀資訊科技有限公司	42
N/105968	2016/04/28	2016/04/28	富穎 Fu Ying	35
N/105969	2016/04/28	2016/04/28	富穎 Fu Ying	43
N/105971	2016/04/28	2016/04/28	新信達電業有限公司	09
N/105972	2016/04/28	2016/04/28	新信達電業有限公司	11
N/105973	2016/04/28	2016/04/28	Fidia Farmaceutici S.p.A.	05
N/105974	2016/04/28	2016/04/28	Fidia Farmaceutici S.p.A.	10
N/105975	2016/04/28	2016/04/28	Tiffany and Company	03
N/105978	2016/04/28	2016/04/28	The Net-a-Porter Group Limited	09
N/105979	2016/04/28	2016/04/28	The Net-a-Porter Group Limited	35
N/105980	2016/04/28	2016/04/28	The Net-a-Porter Group Limited	38
N/105981	2016/04/28	2016/04/28	The Net-a-Porter Group Limited	41
N/105982	2016/04/28	2016/04/28	The Net-a-Porter Group Limited	42
N/105983	2016/04/28	2016/04/28	The Net-a-Porter Group Limited	45
N/105984	2016/04/28	2016/04/28	上海僖舜萊機電設備製造有限公司 Shanghai XiShunLai Machinery & Electric Equipment Manufacture Co., Ltd.	07
N/105985	2016/04/28	2016/04/28	上海僖舜萊機電設備製造有限公司 Shanghai XiShunLai Machinery & Electric Equipment Manufacture Co., Ltd.	11
N/105986	2016/04/28	2016/04/28	江蘇蘇美達機電有限公司 SUMEC MACHINERY & ELECTRIC CO., LTD.	07
N/105987	2016/04/28	2016/04/28	江蘇蘇美達機電有限公司 SUMEC MACHINERY & ELECTRIC CO., LTD.	09

編號 N.º	註冊日期 Data de registo	批示日期 Data de despacho	權利人 Titular	類別 Classe
N/105988	2016/04/28	2016/04/28	江蘇蘇美達機電有限公司 SUMEC MACHINERY & ELECTRIC CO., LTD.	11
N/105989	2016/04/28	2016/04/28	江蘇蘇美達機電有限公司 SUMEC MACHINERY & ELECTRIC CO., LTD.	16

拒絕

Recusa

編號 N.º	批示日期 Data de despacho	申請人 Requerente	類別 Classe	備註 Observações 根據12月13日第97/99/M號法令 Nos termos do D.L. n.º 97/99/M, de 13 de Dezembro
N/093891	2016/04/15	Hughes Associates, Inc.	42	第214條第1款b)項，結合第215條第1款及第9條第1款c)項，適用於第214條第1款a)項。 Alínea b) do n.º 1 do art.º 214.º, conjugado com o n.º 1 do art.º 215.º e a alínea c) do n.º 1 do art.º 9.º, aplicável ex vi a alínea a) do n.º 1 do art.º 214.º
N/093892	2016/04/15	Hughes Associates, Inc.	42	第214條第1款b)項，結合第215條第1款及第9條第1款c)項，適用於第214條第1款a)項。 Alínea b) do n.º 1 do art.º 214.º, conjugado com o n.º 1 do art.º 215.º e a alínea c) do n.º 1 do art.º 9.º, aplicável ex vi a alínea a) do n.º 1 do art.º 214.º
N/097365	2016/04/28	德國東大植物配方有限公司	05	第214條第2款a)項，結合第214條第3款和第199條第1款b)項。 Alínea a) do n.º 2 do art.º 214.º, conjugado com o n.º 3 do art.º 214.º e a alínea b) do n.º 1 do art.º 199.º
N/098534	2016/04/28	梁逸鸞 Leong Iat Lun	30	第214條第2款b)項，結合第215條第1款，以及第214條第1款a)項，結合第9條第1款e)項。 Alínea b) do n.º 2 do art.º 214.º, conjugado com o n.º 1 do art.º 215.º e a alínea a) do n.º 1 do art.º 214.º, conjugado com a alínea e) do n.º 1 do art.º 9.º
N/098702	2016/04/28	忠誠藥房有限公司	05	第214條第2款b)項，結合第215條第1款，以及第214條第1款a)項，結合第9條第1款e)項。 Alínea b) do n.º 2 do art.º 214.º, conjugado com o n.º 1 do art.º 215.º e a alínea a) do n.º 1 do art.º 214.º, conjugado com a alínea e) do n.º 1 do art.º 9.º
N/100572	2016/04/28	誠品有限公司	30	第214條第2款b)項，結合第215條第1款，以及第214條第1款a)項，結合第9條第1款e)項。 Alínea b) do n.º 2 do art.º 214.º, conjugado com o n.º 1 do art.º 215.º e a alínea a) do n.º 1 do art.º 214.º, conjugado com a alínea e) do n.º 1 do art.º 9.º
N/100573	2016/04/28	誠品有限公司	43	第214條第2款b)項，結合第215條第1款，以及第214條第1款a)項，結合第9條第1款e)項。 Alínea b) do n.º 2 do art.º 214.º, conjugado com o n.º 1 do art.º 215.º e a alínea a) do n.º 1 do art.º 214.º, conjugado com a alínea e) do n.º 1 do art.º 9.º

註冊申請之拒絕

Recusa de Pedidos de Registo

編號 N.º	批示日期 Data de despacho	申請人 Requerente	類別 Classe	備註 Observações 根據12月13日第97/99/M號法令 Nos termos do D.L. n.º 97/99/M, de 13 de Dezembro
N/107881	2016/04/28	MAXIGENES PTY LTD	03	第9條第1款e) 項，結合第20條第1款d) 項和第25條。Alínea e) do n.º 1 do art.º 9.º, conjugado com a alínea d) do n.º 1 do art.º 20.º e art.º 25.º
N/107882	2016/04/28	MAXIGENES PTY LTD	05	第9條第1款e) 項，結合第20條第1款d) 項和第25條。Alínea e) do n.º 1 do art.º 9.º, conjugado com a alínea d) do n.º 1 do art.º 20.º e art.º 25.º
N/107883	2016/04/28	MAXIGENES PTY LTD	29	第9條第1款e) 項，結合第20條第1款d) 項和第25條。Alínea e) do n.º 1 do art.º 9.º, conjugado com a alínea d) do n.º 1 do art.º 20.º e art.º 25.º

續期

Renovação

編號 N.º						
P/001854 (1758-M)	P/001983 (1886-M)	P/002034 (1937-M)	P/002038 (1941-M)	P/004904 (4766-M)	P/004905 (4767-M)	P/006251 (6076-M)
P/006262 (6087-M)	P/006295 (6120-M)	P/006299 (6124-M)	P/006303 (6128-M)	P/006304 (6129-M)	P/006365 (6190-M)	P/006366 (6191-M)
P/007951 (7721-M)	P/007956 (7726-M)	P/007966 (7736-M)	P/007971 (7741-M)	P/007973 (7743-M)	P/007975 (7745-M)	P/007979 (7749-M)
P/007983 (7753-M)	P/007984 (7754-M)	P/007997 (7767-M)	P/007998 (7768-M)	P/008068 (7778-M)	P/008383 (8093-M)	P/008384 (8094-M)
P/008385 (8095-M)	P/009145 (8893-M)	P/009571 (9488-1-M)	P/009572 (9489-M)	N/007829	N/007836	N/008109
N/008670	N/008671	N/008714	N/008838	N/008839	N/008840	N/009010
N/009011	N/009054	N/009064	N/009065	N/009300	N/009301	N/009332
N/009379	N/009654	N/009699	N/009700	N/009701	N/009720	N/009721
N/009722	N/009723	N/009724	N/009725	N/009726	N/009727	N/009728
N/009729	N/009730	N/009731	N/009732	N/009733	N/009737	N/009738
N/028415	N/030306	N/030307	N/035741	N/035742	N/035743	N/035744
N/035745	N/035746	N/035747	N/035748	N/035749	N/035750	N/035751
N/035752	N/036177	N/036364	N/037835	N/037836	N/038744	N/038745
N/038746	N/038799	N/038800	N/038801	N/038802	N/038859	N/038860
N/038947	N/038948	N/039087	N/039093	N/039094	N/039095	N/039096

編號 N.º						
N/039155	N/039159	N/039160	N/039252	N/039253	N/039254	N/039255
N/039256	N/039257	N/039258	N/039259	N/039260	N/039261	N/039278
N/039279	N/039280	N/039281	N/039282	N/039283	N/039284	N/039354
N/039377	N/039468	N/039469	N/039470	N/039471	N/039485	N/039514
N/039551	N/039552	N/039553	N/039554	N/039555	N/039556	N/039557
N/039558	N/039559	N/039560	N/039561	N/039562	N/039563	N/039564
N/040007	N/040175	N/040176	N/040276	N/040277	N/040291	N/040292
N/040293	N/040294	N/040347	N/040348	N/040349	N/040350	N/040351
N/040375	N/040378	N/040421	N/040437	N/040438	N/040566	N/040684
N/040685	N/040845	N/040846	N/040877	N/041074	N/041105	N/041106
N/041203	N/041204	N/041662	N/041667	N/041668	N/041669	N/041709
N/041710	N/041711	N/041837	N/041855	N/042009	N/042010	N/042214
N/042410	N/042563	N/042564	N/042612	N/042613	N/042617	N/042618
N/042635	N/042710	N/042711	N/042745	N/042773	N/042831	N/042848
N/042854	N/042855	N/042856	N/042858	N/042918		

附註

Averbamento

編號 N.º	批示日期 Data de despacho	附註之性質 Natureza de averbamento	權利人/申請人 Titular/Requerente	內容 Conteúdo
P/003764 (3635-M)	2016/04/19	更改地址 Modificação de sede	Netherby Limited	CTV House, La Pouquelaya, St. Helier JE2 3TP, Jersey, United Kingdom
P/005829 (5688-M)	2016/04/19	合併轉讓 Transmissão por fusão	COFRA Holding AG	Avenia AG, com sede em Grafenauweg 10, CH-6300 Zug, Suíça
	2016/04/19	更改認別資料 Modificação de identidade	Avenia AG	COFRA Holding AG
P/006251 (6076-M) P/006262 (6087-M) P/006295 (6120-M) P/006299 (6124-M) P/011448 (11952-M)	N/001114 N/001115 N/001116 N/004206 N/004207 N/004208 N/004209 N/004210 N/004828	2016/04/14 轉讓 Transmissão	Tommy Hilfiger Licensing, LLC	Tommy Hilfiger Licensing B.V., com sede em Stadhouderskade 6, 1054 ES Amsterdam, Holanda

編號 N.º	批示日期 Data de despacho	附註之性質 Natureza de averbamento	權利人/申請人 Titular/Requerente	內容 Conteúdo	
N/007689 N/008714	2016/04/18	轉讓 Transmissão	THE COCA-COLA COMPANY, sociedade organizada e existindo segundo as leis do Estado de Delaware	MONSTER BEVERAGE CORPORATION, com sede em 1 Monster Way, Corona, California 92879, United States	
	2016/04/18	轉讓 Transmissão	MONSTER BEVERAGE CORPORATION	ENERGY BEVERAGES LLC, com sede em 1 Monster Way, Corona, California 92879, United States	
N/008731	2016/04/20	更改地址 Modificação de sede	PAUL SMITH GROUP HLDGS LTD	The Poplars, Lenton Lane, Nottingham, NG7 2PW, United Kingdom	
N/008838 N/008839 N/008840	2016/04/19	更改地址 Modificação de sede	Gloria Jean's Coffees Holdings Pty. Ltd	«HQ Robina», Suite 14, Level 1, 58 Riverwalk Avenue, Robina QLD 4226, Australia	
N/009300	2016/04/25	更改認別資料 Modificação de identidade	GREY PANTHERS LIMITED	AVIVA BRANDS LIMITED	
N/009332	2016/04/19	更改地址 Modificação de sede	CORPORACION HABANOS, S.A.	Carretera Vieja de Guanabacoa y Línea del Ferrocarril Final, Guanabacoa, La Habana, Cuba	
N/014135 N/014136 N/014137	N/014138 N/014141 N/014142	2016/04/19	轉讓 Transmissão	APL Limited	Neptune Orient Lines Limited, com sede em 9 North, Buona Vista Drive, #14-01 The Metropolis, Singapore 138588
N/014139 N/014140	2016/04/19	轉讓 Transmissão	APL Limited	APL Logistics Ltd, com sede em 9 North, Buona Vista Drive, #14-01 The Metropolis, Singapore 138588	
N/015425 N/015426	2016/04/25	轉讓 Transmissão	Santa Fe Natural Tobacco Company, Inc.	Japan Tobacco Inc., com sede em 2-2-1 Toranomon, Minato-ku, Tokyo, Japan	
N/015983 N/098386	2016/04/22	更改認別資料 Modificação de identidade	廣東省五金礦產進出口集團公司	廣東省五金礦產進出口集團有限公司	
N/024249	2016/04/20	更改認別資料 Modificação de identidade	中國茶葉股份有限公司 CHINA TEA CO., LTD.	中國茶葉有限公司 CHINA TEA CO., LTD.	
	2016/04/20	更改地址 Modificação de sede	中國茶葉有限公司 CHINA TEA CO., LTD.	中國北京市朝陽區朝陽門南大街8號10層 10th Floor, No. 8 Chao Yang Men South Street, Chaoyang District, Beijing, China	
N/027879 N/042006	N/042007 N/042008	2016/04/13	轉讓 Transmissão	The Nutro Company	Mars, Incorporated, com sede em 6885 Elm Street, McLean, Virginia 22101, United States of America
N/030103	2016/04/19	轉讓 Transmissão	Cubist Pharmaceuticals, Inc.	Merck Sharp & Dohme Corp., com sede em One Merck Drive, Whitehouse Station, New Jersey 08889, United States of America	

編號 N.º	批示日期 Data de despacho	附註之性質 Natureza de averbamento	權利人/申請人 Titular/Requerente	內容 Conteúdo
N/039514	2016/04/13	轉讓 Transmissão	紅雲煙草（集團）有限責任公司	紅雲紅河煙草（集團）有限責任公司，地址為中國雲南省昆明市五華區紅錦路181號
N/040684 N/040685 N/042410 N/054328 N/057396	N/061801 N/065499 N/081635 N/082235 N/100499	2016/04/19	合併轉讓 Transmissão por fusão	Manufacture Roger Dubuis S.A. Richemont International SA, com sede em Route des Biches 10, Villars-sur-Glâne, Switzerland
N/040877 N/041662 N/041667	N/041668 N/041669	2016/04/22	更改地址 Modificação de sede	Aristocrat Technologies Australia Pty Ltd Building A, Pinnacle Office Park, 85 Epping Road, North Ryde NSW 2113, Australia
N/041709 N/041710 N/041711		2016/04/25	更改地址 Modificação de sede	牡丹江友搏藥業有限責任公司 中國黑龍江省牡丹江市陽明區裕民路288號
N/043082		2016/04/22	更改地址 Modificação de sede	Lonely Planet Global, Inc. 1260 North West St, Wilson, Wyoming 83014, United States of America
		2016/04/22	轉讓 Transmissão	Lonely Planet Global, Inc. Lonely Planet Global Limited, com sede em Unit E Digital Court, Rainsford Street, Dublin 8, Ireland
N/046232 N/046233		2016/04/25	轉讓 Transmissão	深圳市盛寶糧油供應有限公司 深圳市盛寶聯合穀物有限公司，地址為中國深圳市羅湖區愛國路1002號外貿輕工大廈第5層3號
N/046807		2016/04/20	更改地址 Modificação de sede	瀋陽興齊眼藥股份有限公司 Shenyang Xingqi Pharmaceutical Co., Ltd. 中國遼寧省瀋陽市東陵區泗水街68號
N/053124 N/053125 N/053126 N/053127 N/053903	N/053904 N/053905 N/053906 N/053907 N/053908	2016/04/18	轉讓 Transmissão	The Coca-Cola Company MONSTER BEVERAGE CORPORATION, com sede em 1 Monster Way, Corona, California 92879, United States
		2016/04/18	轉讓 Transmissão	MONSTER BEVERAGE CORPORATION ENERGY BEVERAGES LLC, com sede em 1 Monster Way, Corona, California 92879, United States
N/056558 N/056713 N/056714 N/058039 N/058040		2016/04/22	更改地址 Modificação de sede	One Distribution SARL 22, rue Jean-Pierre Brasseur, L-1258 Luxembourg
		2016/04/22	轉讓 Transmissão	One Distribution SARL K-Swiss Inc., com sede em 31248 Oak Crest Drive Westlake Village CA 91361, United States of America
N/056659 N/056660 N/056661		2016/04/13	使用許可 Licença de exploração	MGM Resorts International MGM Resorts International Holdings, Ltd., com sede em First Floor, Millenium House, Victoria Road, Douglas, IM2 4RW, Isle of Man

編號 N.º		批示日期 Data de despacho	附註之性質 Natureza de averbamento	權利人/申請人 Titular/Requerente	內容 Conteúdo
		2016/04/13	使用再許可 Sub-licença de exploração	MGM Resorts International Holdings, Ltd.	MGM Branding and Development Holdings, Ltd., com sede em Walkers Chambers, 171 Main Street, Road Town, Tortola VG1110, British Virgin Islands
		2016/04/13	使用再許可 Sub-licença de exploração	MGM Branding and Development Holdings, Ltd.	MGM Grand Paradise, S.A., com sede em Avenida Dr. Sun Yat Sen, NAPE, Macau
N/059139		2016/04/22	更改認別資料 Modificação de identidade	Discovery Holdings Limited	Discovery Limited
N/068881 N/068883 N/072331 N/072806 N/072807 N/073275 N/073276	N/073716 N/073717 N/073720 N/073721 N/073722 N/073723	2016/04/19	使用許可 Licença de exploração	DAIICHI SANKYO COMPANY, LIMITED	DAIICHI SANKYO HONG KONG LTD., com sede em Room 2905, 29/F, Central Plaza, 18 Harbour Road, Wan Chai, Hong Kong
N/069969 N/069970		2016/04/22	轉讓 Transmissão	Vivo Per Lei, Inc.	Oro Gold Miami Inc., com sede em 1920 East Hallandale Beach Blvd., Suite 617, Hallandale, FL 33009, United States of America
N/070419 N/070420		2016/04/19	轉讓 Transmissão	CS Coaching GmbH	CS Finanzdienstleistungen GmbH, com sede em Eimsbütteler Strasse 15, 22769 Hamburg, Germany
N/074233		2016/04/25	更改認別資料 Modificação de identidade	海南九毛九餐飲有限公司	海南宏晟投資管理有限公司
		2016/04/25	轉讓 Transmissão	海南宏晟投資管理有限公司	廣州九毛九餐飲連鎖股份有限公司，地址為中國廣東省廣州市天河區天河南二路33號首層
N/077494		2016/04/22	更改認別資料 Modificação de identidade	廣東省五金礦產進出口集團公司 GUANGDONG METALS & MINERALS IMPORT & EXPORT GROUP CORPORATION	廣東省五金礦產進出口集團有限公司
N/086715 N/086716 N/086717		2016/04/18	更改認別資料 Modificação de identidade	西安榮信文化產業發展有限公司	榮信教育文化產業發展股份有限公司 RONSHIN GROUP
N/101357 N/101358 N/101359 N/101360 N/101361 N/101362 N/101363 N/101364 N/101365 N/101366	N/101367 N/101368 N/101369 N/101370 N/101371 N/101372 N/101373 N/101374 N/102550 N/102551	2016/04/25	更改認別資料 Modificação de identidade	Reed Elsevier Properties SA	RELX Intellectual Properties SA

編號 N.º	批示日期 Data de despacho	附註之性質 Natureza de averbamento	權利人/申請人 Titular/Requerente	內容 Conteúdo
N/107339	2016/04/22	轉讓 Transmissão	Andrea Bates	The Coca-Cola Company, com sede em One Coca-Cola Plaza, Atlanta, Georgia 30313, U.S.A.

司法判決
Decisão judicial

編號 N.º	申請人/權利人 Requerente / Titular	法院 Tribunal	卷宗編號 Processo n.º	確定判決日期 Data de trânsito em julgado
¹ N/57710	Galaxy Entertainment Licensing Limited	初級法院 TJB	CV1-13-0005 CRJ	03/03/2016
¹ N/57712	Galaxy Entertainment Licensing Limited	初級法院 TJB	CV3-13-0006 CRJ	17/03/2016
² N/18592	Trump Companhia Limitada	初級法院 TJB	CV3-15-0037-CRJ	07/04/2016
³ N/73998 N/74003 N/74008	Louis XIII Holdings Limited	初級法院 TJB	CV3-14-0057-CRJ	15/04/2016
⁴ N/73170	ATHLETA, S.A.	中級法院 TSI	Ac de 10/3/2016 Proc. n.º 940/2015	06/04/2016

¹ 初級法院維持經濟局拒絕有關商標註冊之批示。

O TJB manteve o despacho da DSE de recusa da marca.

² 初級法院廢止經濟局拒絕有關商標失效宣告申請之批示。

O TJB revogou o despacho da DSE que recusou o pedido de declaração de caducidade da marca.

³ 初級法院廢止經濟局批准有關商標註冊之批示。

O TJB revogou o despacho da DSE de concessão da marca.

⁴ 中級法院維持經濟局拒絕有關商標註冊之批示。

O Acórdão do TSI, manteve o despacho da DSE de recusa da marca.

放棄
Renúncia

編號 N.º	批示日期 Data de despacho	權利人/申請人 Titular/Requerente	類別 Classe
N/104531	2016/04/27	檀香山企業有限公司	29
N/105388	2016/04/27	Best Western International, Inc.	43
N/105404	2016/04/27	Best Western International, Inc.	43

聲明異議

Reclamação

編號 N.º	提交日期 Data de entrada	申請人 Requerente	聲明異議人 Oponente
N/104572	2016/04/15	易網零售有限公司	易購商城科技有限公司
N/106163	2016/03/21	西班牙貿易有限公司	Miguel Torres S.A.
N/106667	2016/04/15	LOUIS XIII Holdings Limited	E. REMY MARTIN & Cº
N/106688	2016/04/15	LOUIS XIII Holdings Limited	E. REMY MARTIN & Cº
N/107195	2016/04/15	LOUIS XIII Holdings Limited	E. REMY MARTIN & Cº
N/107830	2016/04/13	GCPH澳門一人有限公司 GCPH MACAU SOCIEDADE UNIPessoal LIMITADA, em inglês GCPH MACAU LIMITED	Associação dos Advogados de Macau

答辯

Contestação

編號 N.º	提交日期 Data de entrada	申請人 Requerente	聲明異議人 Oponente
N/104347	2016/04/25	六州酒店集團 SIX CONTINENTS HOTELS, INC.	CROWN MELBOURNE LIMITED
N/106920	2016/04/15	捷成有限公司 Jetstar Company Limited	美利加藥廠（澳門）有限公司



設計及新型之保護

Protecção de Desenho e Modelo

根據經十二月十三日第97/99/M號法令核准之《工業產權法律制度》第十條第一款及第二款的規定，公佈下列在澳門特別行政區提出的設計及新型註冊申請之批示，並按照同一法規第二百七十五條至第二百七十七條的規定，可於本公佈日起一個月期限內就下列批示向初級法院提起上訴。

Em conformidade com o n.º 1 e n.º 2 do artigo 10.º do RJPI, aprovado pelo Decreto-Lei n.º 97/99/M, de 13 de Dezembro, publica(m)-se a seguir o(s) respectivo(s) despacho(s) em relação ao(s) pedido(s) de registo de desenho e modelo na RAEM, e de acordo com os artigos 275.º a 277.º do referido diploma, cabe recurso para o Tribunal Judicial de Base, do(s) despacho(s) abaixo mencionado(s), no prazo de um mês a contar da data desta publicação.

批給

Concessão

編號 N.º	註冊日期 Data de registo	批示日期 Data de despacho	權利人 Titular
D/001131	2016/04/26	2016/04/26	INDUSTRIA DE DISEÑO TEXTIL, S.A. (INDITEX, S.A.)

編號 N.º	註冊日期 Data de registo	批示日期 Data de despacho	權利人 Titular
D/001220	2016/04/26	2016/04/26	Cartier International AG
D/001221	2016/04/26	2016/04/26	Cartier International AG
D/001262	2016/04/26	2016/04/26	RECREATIVOS FRANCO, S.A.
D/001263	2016/04/26	2016/04/26	RECREATIVOS FRANCO, S.A.
D/001264	2016/04/26	2016/04/26	RECREATIVOS FRANCO, S.A.
D/001265	2016/04/26	2016/04/26	RECREATIVOS FRANCO, S.A.
D/001280	2016/04/26	2016/04/26	珠海市魅族科技有限公司 Meizu Technology Co., Ltd.
D/001281	2016/04/26	2016/04/26	珠海市魅族科技有限公司 Meizu Technology Co., Ltd.
D/001282	2016/04/26	2016/04/26	珠海市魅族科技有限公司 Meizu Technology Co., Ltd.
D/001284	2016/04/26	2016/04/26	Cartier Création Studio S.A.
D/001287	2016/04/26	2016/04/26	鉅記食品有限公司 COMPANHIA DE PRODUTOS ALIMENTARES KOI KEI LIMITADA
D/001307	2016/04/26	2016/04/26	Lee, Jaejin
D/001308	2016/04/26	2016/04/26	Lee, Jaejin
D/001309	2016/04/26	2016/04/26	Lee, Jaejin
D/001328	2016/04/26	2016/04/26	ANGEL PLAYING CARDS CO., LTD.
D/001329	2016/04/26	2016/04/26	ANGEL PLAYING CARDS CO., LTD.
D/001338	2016/04/26	2016/04/26	商丘市飲之健食品有限公司 Shangqiu Yinzhijian Food Co., Ltd.
D/001341	2016/04/26	2016/04/26	魅族科技（中國）有限公司 Meizu Technology Co., Ltd.
D/001368	2016/04/26	2016/04/26	四川省文君酒廠有限責任公司
D/001369	2016/04/26	2016/04/26	四川省文君酒廠有限責任公司
D/001370	2016/04/26	2016/04/26	四川省文君酒廠有限責任公司

司法判決

Decisão judicial

編號 N.º	申請人/權利人 Requerente / Titular	法院 Tribunal	卷宗編號 Processo n.º	確定判決日期 Data de trânsito em julgado
D/1001	Maxim's Caterers Limited	中級法院 TSI	Ac de 03/03/2016 Proc. n.º 1028/2015	31/03/2016

中級法院維持經濟局批准有關設計及新型註冊之批示。

O Acórdão do TSI, manteve o despacho da DSE de concessão do registo do desenho e modelo.

發明專利延伸之保護

Proteção de Extensão de Patente de Invenção

根據經十二月十三日第97/99/M號法令核准之《工業產權法律制度》第十條第一款及第二款，結合《國家知識產權局與澳門特別行政區經濟局關於在知識產權領域合作的協議》第四條及第五條的規定，公佈下列在澳門特別行政區提出的發明專利延伸申請之批示，並按照同一法規第二百零七十五條至第二百零七十七條的規定，可於本公佈日起計一個月期限內就下列批示向初級法院提起上訴。

Em conformidade com o n.º 1 e n.º 2 do artigo 10.º do RJPI, aprovado pelo Decreto-Lei n.º 97/99/M, de 13 de Dezembro, conjugados com os artigos 4.º e 5.º do «Acordo de Cooperação entre a Direcção Nacional da Propriedade Intelectual e a Direcção dos Serviços de Economia da RAEM na Área dos Direitos de Propriedade Intelectual», publica(m)-se a seguir o(s) respectivo(s) despacho(s) em relação ao(s) pedido(s) de extensão de patente de invenção na RAEM, e de acordo com os artigos 275.º a 277.º do mesmo diploma, cabe recurso para o Tribunal Judicial de Base, do(s) despacho(s) abaixo mencionado(s), no prazo de um mês a contar da data desta publicação.

授權的發明專利之延伸

Extensão de Patente de Invenção Concedida

- [21] 編號 N.º : J/000125
- [22] 申請日 Data de pedido : 2007/04/25
- [24] 批示日 Data de despacho : 2016/04/26
- [73] 權利人 Titular : CFPH有限責任公司
CFPH, LLC
- 地址 Endereço : 110 East 59th Street, New York, NY 10022, U.S.A.
- 國籍 Nacionalidade : 美國 Americana
- [72] 發明人 Inventor : 李·M·阿邁迪斯, 約瑟夫·M·阿什爾, 霍華德·W·路特尼克, 達林·M·邁利特, 艾倫·B·威爾金斯

國家知識產權局發明專利 Patente de Invenção da DNPI	專利號 N.º de patente	申請日 Data de pedido	授權公告號 N.º de anúncio da concessão	授權公告日 Data de anúncio da concessão
	ZL200580009075.5	2005/02/25	CN 101076384B	2016/03/02

- [51] 分類 Classificação : A63F9/24
- [54] 標題 Título : 用於方便遊戲的系統和方法。
Sistema e método destinados aos jogos convenientes.
- [57] 摘要 Resumo : 本發明提供了一種方便遊戲系統。方便遊戲系統允許用戶通過耦合到通信網絡的遊戲通信裝置訪問應用程序。所述網絡的至少一部分可以是無線的。遊戲應用程序包括賭博、金融、娛樂服務和其他類型的交易。系統可包括用戶位置確定特徵，以防止用戶從未經授權的區域進行交易。

附圖 Figura :

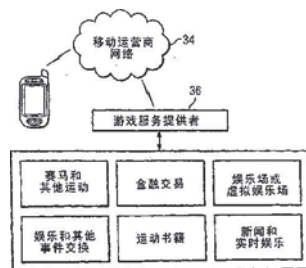

[30] 優先權 Prioridade	日期Data	編號N.º	國家/地區País/Território
	2004/02/25	60/547,507	美國 Estados Unidos da América
	2004/03/01	60/549,187	美國 Estados Unidos da América

[30] 優先權 Prioridade :	日期Data	編號N.º	國家/地區País/Território
	2004/04/29	10/835,995	美國 Estados Unidos da América
	2005/02/21	11/063,311	美國 Estados Unidos da América

- [21] 編號 N.º : J/001020
 [22] 申請日 Data de pedido : 2013/03/12
 [24] 批示日 Data de despacho : 2016/04/26
 [73] 權利人 Titular : 株式會社大塚製藥工場
 OTSUKA PHARMACEUTICAL FACTORY, INC.
 地址 Endereço : 115, Aza Kuguhara, Tateiwa, Muya-cho, Naruto-shi, Tokushima 7728601, Japan
 國籍 Nacionalidade : 日本 Japonesa

[72] 發明人 Inventor : 種村匡弘, 澤芳樹, 名井陽, 伊藤壽記, 森正樹, 土岐祐一郎

國家知識產權局發明專利 Patente de Invenção da DNPI :	專利號 N.º de patente	申請日 Data de pedido	授權公告號 N.º de anúncio da concessão	授權公告日 Data de anúncio da concessão
	ZL201180034132.0	2011/07/13	CN 102985532B	2016/02/10

[51] 分類 Classificação : C12N5/071, C12N9/99, C12N9/50

[54] 標題 Título : 胰島的分離方法及用於保護胰島組織的保護液。

Método de separação de ilhotas pancreáticas e solução de protecção para proteger o tecido de ilhotas pancreáticas.

[57] 摘要 Resumo : 本發明涉及一種胰島的分離方法及能夠用於該方法的保護液，所述胰島的分離方法包括下述工序：在摘出的胰臟的胰管內注入保存液的注入工序；將上述胰臟浸漬在浸漬液中進行保存的保存工序；破壞上述胰臟得到胰組織的消化工序；和將上述胰組織浸漬在純化溶液中得到胰島的純化工序，其特徵在於，上述消化工序包括：將含有消化酶的酶溶液注入上述胰臟的內部的酶注入步驟；使上述消化酶活化的消化開始步驟；使上述消化酶失活的消化停止步驟；和將已被破壞的胰組織回收的回收步驟，通過在上述消化開始步驟之前向體系中添加嗜中性粒細胞彈性蛋白酶抑制劑，從而在開始上述消化開始步驟的時刻，使嗜中性粒細胞彈性蛋白酶抑制劑存在於上述胰臟的內部，通過使用上述胰島的分離方法及能夠用於該方法的保護液，能夠以高產量得到適合移植的形狀及大小的胰島。

[30] 優先權 Prioridade :	日期Data	編號N.º	國家/地區País/Território
	2010/07/13	2010-159053	日本 Japão

- [21] 編號 N.º : J/001841
 [22] 申請日 Data de pedido : 2015/08/14
 [24] 批示日 Data de despacho : 2016/04/26
 [73] 權利人 Titular : 柯瑞斯公司
 CURIS, INC.
 地址 Endereço : 4 Maguire Road Lexington, MA 02421, U.S.A.
 國籍 Nacionalidade : 美國 Americana

[72] 發明人 Inventor : 錢長庚 QIAN, Changgeng, 蔡雄 CAI, Xiong, 史蒂文·古爾德 GOULD, Stephen, 翟海嘯 ZHAI, Haixiao

國家知識產權局發明專利 Patente de Invenção da DNPI :	專利號 N.º de patente	申請日 Data de pedido	授權公告號 N.º de anúncio da concessão	授權公告日 Data de anúncio da concessão
	ZL200780041896.6	2007/09/10	CN 101535279B	2015/05/20

- [51] 分類 Classificação : C07D239/88, C07D239/93, C07D239/94, A61K31/517, A61P35/04
 [54] 標題 Título : 含鋅結合基的喹唑啉基EGFR抑制劑。
 Inibidores de «quinazoline based egfr» contendo «zinc binding moiety».
 [57] 摘要 Resumo : 本發明化合物涉及含鋅結合基的喹唑啉基衍生物及其在EGFR-TK相關疾病和紊亂如癌症治療中的使用，含鋅結合基的喹唑啉基衍生物作為表皮細胞生長因子受體酪氨酸激酶（EGFR-TK）具有增強的和預想不到的性質。上述衍生物可進一步起到HDAC抑制劑的作用。
- [30] 優先權 Prioridade :
- | 日期Data | 編號N.º | 國家/地區País/Território |
|------------|------------|------------------------------|
| 2006/09/11 | 60/843,644 | 美國 Estados Unidos da América |
| 2007/03/20 | 60/895,873 | 美國 Estados Unidos da América |

- [21] 編號 N.º : J/001990
 [22] 申請日 Data de pedido : 2015/12/23
 [24] 批示日 Data de despacho : 2016/04/26
 [73] 權利人 Titular : 0884543英屬哥倫比亞有責任公司
 0884543 B.C. LTD.
 地址 Endereço : 2201 Pine Street, Suite 111 Vancouver, BC V6J 5E7, Canada
 國籍 Nacionalidade : 加拿大 Canadiana
 [72] 發明人 Inventor : 肯尼斯·孔茲 KUNZ, Kenneth
 國家知識產權局發明專利
 Patente de Invenção da
 DNPI :
- | 專利號
N.º de patente | 申請日
Data de pedido | 授權公告號
N.º de anúncio da
concessão | 授權公告日
Data de anúncio da
concessão |
|-----------------------|-----------------------|---|--|
| ZL201080036319.X | 2010/07/28 | CN 102470027B | 2016/01/13 |

- [51] 分類 Classificação : A61F2/00, A61F5/48
 [54] 標題 Título : 尿失禁設備。
 Dispositivo de incontinência urinária.
 [57] 摘要 Resumo : 一種用於插入使用者尿道中的尿失禁設備。所述設備包括：具有外表面的非吸收性主體，所述主體具有前導端和拖尾端；去除機構，所述去除機構具有連接到所述主體的第一端和位於使用者體外的去除機構的一部分；所述主體的一部分具有大致球形形狀，用於定位在尿道內並在尿道內提供密封，防止尿液從尿道滲漏；和塗層，所述塗層施加在所述主體的外表面上，用於接合所述尿道的壁並將所述設備固定在使用者的尿道內。另一實施例涉及控制尿失禁的方法，所述方法包括：將施加器與所述設備的主體接合，以及將所述設備引入所述尿道中，其中所述設備定位在使用者的球形尿道中。

附圖 Figura :

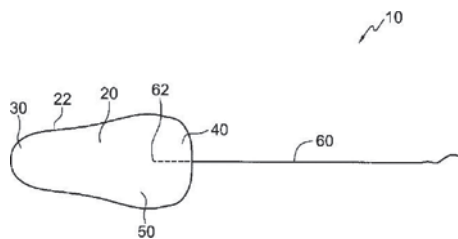

- [30] 優先權 Prioridade :
- | 日期Data | 編號N.º | 國家/地區País/Território |
|------------|------------|------------------------------|
| 2009/07/29 | 61/229,432 | 美國 Estados Unidos da América |

- [21] 編號 N.º : J/001991
 [22] 申請日 Data de pedido : 2015/12/23
 [24] 批示日 Data de despacho : 2016/04/26
 [73] 權利人 Titular : 珍珠治療公司
 PEARL THERAPEUTICS, INC.

地址 Endereço : 200 Saginaw Drive, Redwood City, CA 94063, U.S.A.

國籍 Nacionalidade : 美國 Americana

[72] 發明人 Inventor : R·維寧 VEHRING, Reinhard, M·S·哈特曼 HARTMAN, Michael, Steven, A·E·史密斯 SMITH, Adrian, Edward, V·B·喬希 JOSHI, Vidya, B., S·K·德威維迪 DWIVEDI, Sarvajna, Kumar, D·萊丘加-巴列斯特羅 LECHUGA-BALLESTEROS, David

國家知識產權局發明專利
Patente de Invenção da
DNPI

專利號 N.º de patente	申請日 Data de pedido	授權公告號 N.º de anúncio da concessão	授權公告日 Data de anúncio da concessão
ZL201080033312.2	2010/05/28	CN 102753152B	2015/09/23

[51] 分類 Classificação : A61K9/12, A61P11/00

[54] 標題 Título : 活性劑的呼吸遞送。

Distribuição respiratória de agentes activos.

[57] 摘要 Resumo : 本申請提供了通過定量吸入器經肺或經鼻遞送兩種或多種活性劑的組合物、方法及系統。在一個實施例中，該組合物包含懸浮介質、活性劑顆粒及懸浮顆粒，其中活性劑顆粒及懸浮顆粒在懸浮介質中形成共懸浮液。

附圖 Figura :

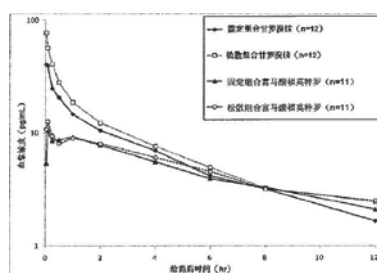

[30] 優先權 Prioridade :

日期Data	編號N.º	國家/地區País/Território
2009/05/29	61/182,565	美國 Estados Unidos da América
2009/11/04	61/258,172	美國 Estados Unidos da América
2010/03/01	61/309,365	美國 Estados Unidos da América
2010/05/17	61/345,536	美國 Estados Unidos da América

[21] 編號 N.º : J/001993

[22] 申請日 Data de pedido : 2015/12/28

[24] 批示日 Data de despacho : 2016/04/26

[73] 權利人 Titular : 因特利凱公司

INTELLIKINE, INC.

地址 Endereço : 10931 North Torrey Pines Road, Suite 103, La Jolla CA 92037, U.S.A.

國籍 Nacionalidade : 美國 Americana

[72] 發明人 Inventor : 任平達, 劉異, 李連生, K·常, T·E·威爾森, S·F·坎貝爾

國家知識產權局發明專利
Patente de Invenção da
DNPI

專利號 N.º de patente	申請日 Data de pedido	授權公告號 N.º de anúncio da concessão	授權公告日 Data de anúncio da concessão
ZL201080046986.6	2010/08/17	CN 102573846B	2015/10/07

[51] 分類 Classificação : A61K31/54

[54] 標題 Título : 雜環化合物及其用途。

Compostos de «heterocyclic» e seus usos.

[57] 摘要 Resumo : 本文描述了調節PI3激酶活性的雜環實體、包含所述雜環實體的藥物組合物、以及使用這些化學實體治療與PI3激酶活性相關的疾病和病狀的方法。

[30] 優先權 Prioridade :	日期Data	編號N.º	國家/地區País/Território
	2009/08/17	61/234,617	美國 Estados Unidos da América

- [21] 編號 N.º : J/001994
 [22] 申請日 Data de pedido : 2015/12/28
 [24] 批示日 Data de despacho : 2016/04/26
 [73] 權利人 Titular : 崔旭
 CHOI, Uk
 [73] 權利人 Titular : 金柱元
 KIM, Ju Won
 地址 Endereço : 103 (Samdo-villa, Ssangmoon-dong) 30 Ui-chon-ro 48-gil Dobong-gu, Seoul, 132-887, Republic of Korea
 國籍 Nacionalidade : 南韓 Sul-Coreana
 [72] 發明人 Inventor : 崔旭, 金柱元

國家知識產權局發明專利 Patente de Invenção da DNPI	專利號 N.º de patente	申請日 Data de pedido	授權公告號 N.º de anúncio da concessão	授權公告日 Data de anúncio da concessão
	ZL201180037055.4	2011/07/26	CN 103038806B	2015/09/30

- [51] 分類 Classificação : G09F13/30, G02F1/1335, G02B5/30
 [54] 標題 Título : 偏振顯示裝置。
 Dispositivo de exibição polarizada.
 [57] 摘要 Resumo : 根據本發明的偏振顯示裝置 (1000a) 包括: 偏振區域 (80), 該偏振區域包括用於使光偏振的偏振裝置; 以及偏振光源 (100), 該偏振光源被偏振, 該偏振光源發射具有改變的偏振方向並照明偏振區域 (80) 的光。
 附圖 Figura :

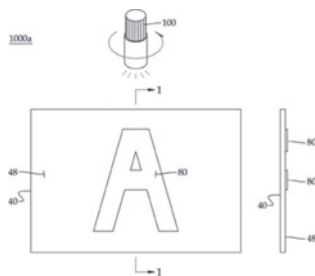

[30] 優先權 Prioridade :	日期Data	編號N.º	國家/地區País/Território
	2010/07/27	10-2010-0072201	南韓 Coreia do Sul
	2010/09/10	10-2010-0088893	南韓 Coreia do Sul
	2010/09/17	10-2010-0091423	南韓 Coreia do Sul
	2010/11/25	10-2010-0117956	南韓 Coreia do Sul
	2011/01/12	10-2011-0003062	南韓 Coreia do Sul

- [21] 編號 N.º : J/001995
 [22] 申請日 Data de pedido : 2015/12/29
 [24] 批示日 Data de despacho : 2016/04/26
 [73] 權利人 Titular : 里格爾製藥公司
 RIGEL PHARMACEUTICALS, INC.
 地址 Endereço : 1180 Veterans Boulevard, South San Francisco, California 94080, U.S.A.
 國籍 Nacionalidade : 美國 Americana

- [72] 發明人 Inventor : 戴恩·高夫, 張靜, 拉金德爾·辛格, 薩卡·霍蘭, 余家新, 希洛·海克洛特, 丁平羽, 喬尼·李特瓦克
國家知識產權局發明專利
Patente de Invenção da DNPI :
- | 專利號
N.º de patente | 申請日
Data de pedido | 授權公告號
N.º de anúncio da concessão | 授權公告日
Data de anúncio da concessão |
|-----------------------|-----------------------|--------------------------------------|---------------------------------------|
| ZL200780048656.9 | 2007/12/29 | CN 101622246B | 2015/09/30 |
- [51] 分類 Classificação : C07D403/04, C07D403/14, C07D471/18, C07D491/14, C07D401/14, C07D487/10, C07D405/14, C07D417/04, C07D487/04, C07D491/04, C07D491/20, C07D495/04, C07D519/00, A61K31/4196, A61P19/00, A61P35/00, C07D417/14, C07D451/04, C07D471/04
- [54] 標題 Título : 可用作AXL抑制劑的多環雜芳基取代的三唑。
«Polycyclic heteroaryl substituted triazoles» úteis como inibidores de AXL.
- [57] 摘要 Resumo : 公開了可用於抑制受體蛋白酪氨酸激酶Ax1的活性的多環雜芳基取代的三唑和含有所述化合物的藥物組合物。還公開了使用所述化合物治療與Ax1活性相關的疾病或疾病狀態的方法。
- [30] 優先權 Prioridade :
- | 日期Data | 編號N.º | 國家/地區País/Território |
|------------|------------|------------------------------|
| 2006/12/29 | 60/882,850 | 美國 Estados Unidos da América |
| 2007/03/16 | 60/895,400 | 美國 Estados Unidos da América |
| 2007/09/07 | 60/970,931 | 美國 Estados Unidos da América |

- [21] 編號 N.º : J/001996
[22] 申請日 Data de pedido : 2015/12/29
[24] 批示日 Data de despacho : 2016/04/26
[73] 權利人 Titular : 可耐福石膏板有限公司
Knauf Gips KG
地址 Endereço : Am Bahnhof 7, 97346 Iphofen, Germany
國籍 Nacionalidade : 德國 Alemã
[72] 發明人 Inventor : 阿爾方斯·吉恩·可耐福

專利號 N.º de patente	申請日 Data de pedido	授權公告號 N.º de anúncio da concessão	授權公告日 Data de anúncio da concessão
ZL201180012774.0	2011/02/16	CN 102844505B	2015/09/30

- [51] 分類 Classificação : E04B9/00
[54] 標題 Título : 用於乾式施工的可閉合檢查口。
Abertura de inspeção com fechadura para construção seca.
[57] 摘要 Resumo : 用於乾式施工的可閉合檢查口(1), 包括護牆板(3), 所述護牆板(3)設置有孔(2)和具有開口(4), 並且包括蓋(5), 所述蓋(5)設置有孔(2)且意圖用於覆蓋所述開口(4), 其中, 所述護牆板(3)具有開口邊緣(6), 所述開口邊緣(6)限定所述開口(4), 所述蓋(5)具有蓋邊緣(7), 所述檢查口的特徵在於, 提供在所述護牆板(3)中的所述孔(2)和提供在所述蓋(5)中的所述孔(2)被排列使得所述孔位於距離所述開口邊緣(6)和所述蓋邊緣(7)一定距離處。
- 附圖 Figura :

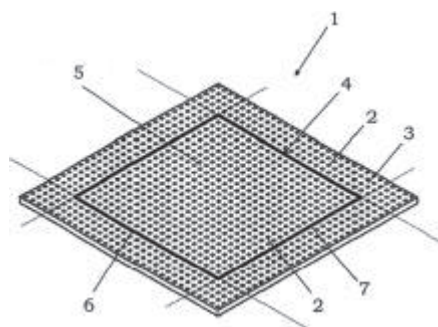

[30] 優先權 Prioridade :	日期Data	編號N.º	國家/地區País/Território
	2010/03/22	202010004015.9	德國 Alemanha

[21] 編號 N.º : J/001997
 [22] 申請日 Data de pedido : 2015/12/29
 [24] 批示日 Data de despacho : 2016/04/26
 [73] 權利人 Titular : 威羅門飛行公司
 AEROVIRONMENT, INC.
 地址 Endereço : 181 West Huntington Drive, Suite 202, Monrovia, California 91016, United States of America
 國籍 Nacionalidade : 美國 Americana

[72] 發明人 Inventor : 卡洛斯·托馬斯·米拉勒, 尼克·普拉姆, 陶碩, 內森·奧爾森

國家知識產權局發明專利 Patente de Invenção da DNPI :

專利號 N.º de patente	申請日 Data de pedido	授權公告號 N.º de anúncio da concessão	授權公告日 Data de anúncio da concessão
ZL201080047106.7	2010/09/09	CN 102574575B	2015/09/30

[51] 分類 Classificação : B64C9/34, B64C13/18, B64C3/38, B64C13/28
 [54] 標題 Título : 一種航空飛行器。
 Aeronave de aviação.
 [57] 摘要 Resumo : 一種包括航空飛行器或無人駕駛航空飛行器 (UAV) (100,400,1000,1500) 的系統被配置成通過多個機翼 (141,142,1345,1346) 來控制俯仰、橫搖和/或偏擺, 這些機翼具有與機身殼體偏轉致動器操縱杆 (621,622) 相對的多個彈性安裝的後緣。多個實施方案包括一個或多個方向舵元件 (1045,1046,1145,1146,1245,1345,1346,1445,1446,1545,1546), 這些方向舵元件能夠可轉動地進行附接並通過布置在機身殼體 (1001) 內並且是部分地可伸展以便與該一個或多個方向舵元件接合的一個操縱器元件 (1049,1149,1249,1349) 進行致動。

附圖 Figura :

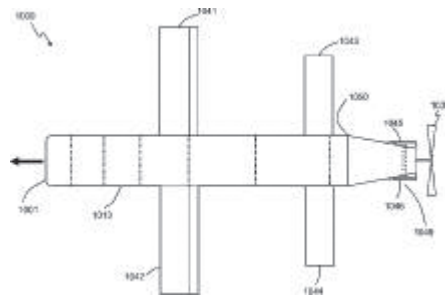

[30] 優先權 Prioridade :	日期Data	編號N.º	國家/地區País/Território
	2009/09/09	61/240,985	美國 Estados Unidos da América

[21] 編號 N.º : J/001998
 [22] 申請日 Data de pedido : 2015/12/29
 [24] 批示日 Data de despacho : 2016/04/26
 [73] 權利人 Titular : 橘生藥品工業株式會社
 KISSEI PHARMACEUTICAL CO., LTD.
 地址 Endereço : 19-48, Yoshino, Matsumoto-shi, Nagano 399-8710, Japan
 國籍 Nacionalidade : 日本 Japonesa
 [72] 發明人 Inventor : 西村俊洋 Toshihiro NISHIMURA, 寺西弘孝 Hiroataka TERANISHI, 吉田正子 Masako YOSHIDA, 上野康徳 Yasunori UENO, 河西潔 Kiyoshi KASAI

國家知識產權局發明專利 Patente de Invenção da DNPI	專利號 N.º de patente	申請日 Data de pedido	授權公告號 N.º de anúncio da concessão	授權公告日 Data de anúncio da concessão
	ZL201280013522.4	2012/03/12	CN 103443106B	2015/09/30

[51] 分類 Classificação : C07D495/04, A61K31/4365, A61K31/444, A61K31/4545, A61K31/496, A61K45/00, A61P5/06, A61P9/00, A61P25/16, A61P43/00

[54] 標題 Título : 新型八氫噻吩并喹啉衍生物、包含所述衍生物的藥物組合物及它們的用途。
Derivados de «novel octahydrothienoquinoline», composições farmacêuticas compreendendo os derivados referidos e seus usos.

[57] 摘要 Resumo : 本發明提供顯示強力的多巴胺D₂受體刺激活性的由通式(I)表示的化合物或其藥學上可接受的鹽；其中R¹為氰基等；R²和R³為氫原子等；R⁴為C₁₋₆烷基等；R⁵為C₁₋₆烷基、鹵代C₁₋₆烷基、環烷基、環烷基C₁₋₆烷基、芳烷基等；R⁶和R⁷各自為氫、C₁₋₆烷基、鹵代C₁₋₆烷基、環烷基、C₁₋₆烷氧基C₁₋₆烷基、R¹²R¹³N-C₁₋₆烷基等。本發明還提供包含所述化合物的藥物組合物及其用途。

附圖 Figura :

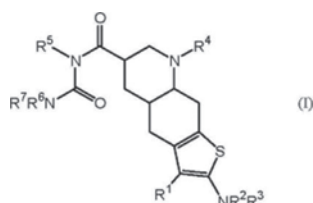

[30] 優先權 Prioridade	日期Data	編號N.º	國家/地區País/Território
	2011/03/14	2011-055154	日本 Japão

[21] 編號 N.º : J/001999

[22] 申請日 Data de pedido : 2015/12/29

[24] 批示日 Data de despacho : 2016/04/26

[73] 權利人 Titular : IRM 責任有限公司
IRM LLC

地址 Endereço : 131 Front Street, P.O. Box HM 2899, Hamilton HM LX, Bermuda

國籍 Nacionalidade : 百慕大 Bermudense

[72] 發明人 Inventor : V·葉, 李小林, 劉曉東, J·洛倫, V·莫爾泰尼, J·納巴卡, B·源, H·M·J·彼得拉西

國家知識產權局發明專利 Patente de Invenção da DNPI	專利號 N.º de patente	申請日 Data de pedido	授權公告號 N.º de anúncio da concessão	授權公告日 Data de anúncio da concessão
	ZL201280042763.1	2012/08/28	CN 103764653B	2015/12/02

[51] 分類 Classificação : C07D471/04, A61K31/437, A61P29/00, A61P3/00, A61P17/00, A61P11/00

[54] 標題 Título : 作為c-Kit激酶抑制劑的化合物和組合物。

Compostos e composições que servem como inibidores de «c-Kit kinase».

[57] 摘要 Resumo : 本發明提供式(I)和式(II)化合物以及其藥物組合物,其可用作蛋白激酶抑制劑,以及使用所述化合物治療、改善或預防與異常或失調的激酶活性相關的疾患。在一些實施方案中,本發明提供使用所述化合物治療、改善或預防涉及c-kit或者c-kit和PDGFR(PDGFR α 、PDGFR β)激酶的異常活化的疾病或病症的方法。

附圖 Figura :

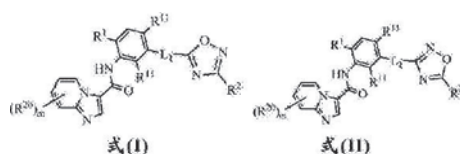

[30] 優先權 Prioridade :	日期Data	編號N.º	國家/地區País/Território
	2011/09/01	61/530,028	美國 Estados Unidos da América

[21] 編號 N.º : J/002000
 [22] 申請日 Data de pedido : 2015/12/30
 [24] 批示日 Data de despacho : 2016/04/26
 [73] 權利人 Titular : 友聚專利控股有限公司
 Agape Patent Holdings, LLC
 地址 Endereço : 14801 Quorum Drive, Suite 500, Dallas, TX 75254, United States of America
 國籍 Nacionalidade : 美國 Americana

[72] 發明人 Inventor : 羅伯特·E·希爾 HILL, Robert, E., 蒂莫西·羅斯 ROSS, Timothy

國家知識產權局發明專利 Patente de Invenção da DNPI :	專利號 N.º de patente	申請日 Data de pedido	授權公告號 N.º de anúncio da concessão	授權公告日 Data de anúncio da concessão
	ZL201180067473.8	2011/12/13	CN 103501928B	2015/09/30

[51] 分類 Classificação : B09C1/08, C11D3/00, C11D3/20, C11D3/22, C11D3/08

[54] 標題 Título : 修復組合物和處理方法。

Composições terapêuticas e métodos de tratamento.

[57] 摘要 Resumo : 公開了一種包含可溶性矽酸鹽、表面活性劑、多元醇、和水的修復組合物。本發明的修復組合物通常用於處理可能包含有害物質的土壤、泥沙、水、飛塵、和其它介質。在本發明的一個實施方式中，修復組合物的可溶性矽酸鹽具有約2.6至約3.9摩爾矽酸鹽每摩爾鹼金屬氧化物的摩爾比。在本發明的另一個實施方式中，修復組合物將具有約10.5至約11.9的pH水平。在另一個實施方式中，水組分進一步包含約0.5%至約15%的溶解氧(O₂)。在本發明的另一個實施方式中，修復組合物可以通過加入水進一步稀釋以產生包含約1至300份水比1份修復組合物的不同溶液。

附圖 Figura :

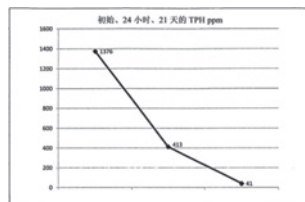

[30] 優先權 Prioridade :	日期Data	編號N.º	國家/地區País/Território
	2010/12/14	61/459,543	美國 Estados Unidos da América
	2011/12/12	13/374,109	美國 Estados Unidos da América

[21] 編號 N.º : J/002001
 [22] 申請日 Data de pedido : 2015/12/30
 [24] 批示日 Data de despacho : 2016/04/26
 [73] 權利人 Titular : 尼亞麥迪克普拉斯有限責任公司
 LIMITED LIABILITY COMPANY «NEARMEDIC PLUS»
 地址 Endereço : Ul. Aviakonstruktora Mikoyana, 12. Moscow, 125252, Russia
 國籍 Nacionalidade : 俄羅斯聯邦 Russa

[72] 發明人 Inventor : 費利克斯·伊萬諾維奇·葉爾紹夫 ERSHOV, Felix Ivanovich, 弗拉基米爾·格奧爾基耶維奇·涅斯捷連科 NESTERENKO, Vladimir Georgievich, 阿卜杜舒庫爾·阿卜杜哈里洛維奇·薩雷姆薩科夫 SARYMSAKOV, Abdushukur Abdukhalilovich, 納塔利婭·烏耶夫娜·阿列克塞瓦 ALEKSEEVA, Natalya Uryevna

國家知識產權局發明專利 Patente de Invenção da DNPI	專利號 N.º de patente	申請日 Data de pedido	授權公告號 N.º de anúncio da concessão	授權公告日 Data de anúncio da concessão
	ZL201180048898.4	2011/10/06	CN 103189393B	2015/09/30

[51] 分類 Classificação : C08B15/00, A61P25/28, A61K31/717

[54] 標題 Título : 用於生產和使用羧甲基纖維素鈉與棉子酚的共聚物的方法。

Método para produção e utilização de «copolymer of sodium carboxymethyl cellulose and gossypol».

[57] 摘要 Resumo : 本發明涉及有機化學、藥理學和醫藥領域，涉及到用於生產具有式 (I) 的羧甲基纖維素鈉與棉子酚的共聚物的方法，以及該共聚物在用於患有自閉症譜系障礙和認知障礙的患者的綜合治療中的用途。

附圖 Figura :

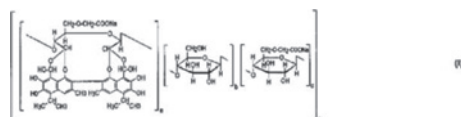

[30] 優先權 Prioridade	日期 Data	編號 N.º	國家/地區 País/Território
	2010/10/11	2010141697	俄羅斯聯邦 Federação da Rússia

[21] 編號 N.º : J/002002

[22] 申請日 Data de pedido : 2015/12/30

[24] 批示日 Data de despacho : 2016/04/26

[73] 權利人 Titular : BK 吉烏里尼兩合公司
BK GIULINI GmbH

地址 Endereço : Giulini Strasse 2, 67065 Ludwigshafen, Germany

國籍 Nacionalidade : 德國 Alemã

[72] 發明人 Inventor : 亨利埃特·耶格 Henriette JAERGER, 邁克爾·德里克 Michael DEILECKE

國家知識產權局發明專利 Patente de Invenção da DNPI	專利號 N.º de patente	申請日 Data de pedido	授權公告號 N.º de anúncio da concessão	授權公告日 Data de anúncio da concessão
	ZL201080019528.3	2010/04/24	CN 102421314B	2015/09/30

[51] 分類 Classificação : A43B13/04, A43B13/38, A43B23/16, C09J7/00, C09J11/06

[54] 標題 Título : 熱塑性補強材料。

Materiais de reforço termoplástico.

[57] 摘要 Resumo : 本發明涉及新型熱塑性補強材料，其特別用於製鞋工業，本發明還涉及該新型熱塑性補強材料的生產方法。所述新型熱塑性補強材料是通過預黏聚如下物質的初步生產步驟得到的，所述物質為植物纖維填料和熱塑性熱熔黏合劑，即所謂的填料——塑膠複合物，這使得能夠使用來源於非常廉價的多種來源的天然存在植物纖維的填料，而且該填料用量為最高至65重量%，同時不喪失所需要的材料特性，例如加熱下的強度、良好的抗彎剛度以及表面黏附性。

[30] 優先權 Prioridade	日期 Data	編號 N.º	國家/地區 País/Território
	2009/05/05	102009020036.3	德國 Alemanha

[21] 編號 N.º : J/002003

[22] 申請日 Data de pedido : 2015/12/30

[24] 批示日 Data de despacho : 2016/04/26

[73] 權利人 Titular : 康文圖斯整形外科公司
 CONVENTUS ORTHOPAEDICS INC.
 地址 Endereço : 10200 73rd Avenue North, Suite 122, Maple Grove, MN 55369, U.S.A.
 國籍 Nacionalidade : 美國 Americana

[72] 發明人 Inventor : M·P·布倫策爾, P·欣德里希斯

國家知識產權局發明專利
 Patente de Invenção da
 DNPI :

專利號 N.º de patente	申請日 Data de pedido	授權公告號 N.º de anúncio da concessão	授權公告日 Data de anúncio da concessão
ZL201310025362.1	2009/01/14	CN 103271761B	2015/10/28

[51] 分類 Classificação : A61B17/72

[54] 標題 Título : 用於骨折修補的裝置和方法。

Aparelhos e métodos para o reparo de fractura.

[57] 摘要 Resumo : 用於骨折修補的裝置和方法。該裝置可以包括用於相對於第二骨片段放置第一骨片段的結構支架。該裝置包括錨定襯底。錨定襯底可以構造成將第一骨片段壓縮至第二骨片段。錨定襯底可以將張力從在第一骨片段中的遠端骨片段錨傳遞到在第二骨片段中的近端骨片段錨。該裝置可構造成在骨的內腔中展開。該裝置可以安裝在開放的骨折中。該裝置可以是膨脹的，自膨脹或者構造成被機械驅動。該裝置的一些實施例可以包括中心軸構件，中心軸構件可以與結構支架和錨定襯底中的一個或兩者結合使用以構造該裝置。

附圖 Figura :

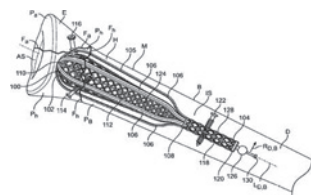

[30] 優先權 Prioridade :

日期Data	編號N.º	國家/地區País/Território
2008/01/14	61/020,778	美國 Estados Unidos da América
2008/08/22	61/090,999	美國 Estados Unidos da América

[21] 編號 N.º : J/002004

[22] 申請日 Data de pedido : 2015/12/30

[24] 批示日 Data de despacho : 2016/04/26

[73] 權利人 Titular : 吉里德科學公司
 GILEAD SCIENCES, INC.

地址 Endereço : 333 Lakeside Drive, Foster City, California 94404, U.S.A.

國籍 Nacionalidade : 美國 Americana

[72] 發明人 Inventor : T·C·達爾, M·M·曼寧, R·奧里亞, T·楊

國家知識產權局發明專利
 Patente de Invenção da
 DNPI :

專利號 N.º de patente	申請日 Data de pedido	授權公告號 N.º de anúncio da concessão	授權公告日 Data de anúncio da concessão
ZL200680026180.4	2006/06/13	CN 101222914B	2015/10/07

[51] 分類 Classificação : A61K9/24, A61K9/26, A61K31/675, A61K31/513, A61K31/535, A61P31/18, A61K9/16

[54] 標題 Título : 包含抗病毒藥組合的穩定的固定劑量的製劑及使用乾法製粒製備該製劑的方法。

Formulações de dose fixa estável contendo uma combinação de medicamentos antivirais, bem como o método para produção das mesmas com a utilização de granulação a seco.

[57] 摘要 Resumo : 本發明針對含有經乾法粒化的替諾福韋DF和恩曲他濱的組合物及其製備方法。乾法製粒被出乎意料地發現對於製備含有替諾福韋DF的組合物是至關重要的，其中該組合物適於包含在含有恩曲他濱、依法韋侖和替諾福韋DF的組合劑型中。

[30] 優先權 Prioridade :	日期Data	編號N.º	國家/地區País/Território
	2005/06/13	60/690,010	美國 Estados Unidos da América
	2006/02/07	60/771,353	美國 Estados Unidos da América

- [21] 編號 N.º : J/002005
- [22] 申請日 Data de pedido : 2015/12/31
- [24] 批示日 Data de despacho : 2016/04/26
- [73] 權利人 Titular : 蘇文生命科學有限公司
SUVEN LIFE SCIENCES LIMITED
- 地址 Endereço : Serene Chambers, Road 5, Avenue 7, Banjara Hills, Hyderabad 500 034, Andhra Pradesh, India
- 國籍 Nacionalidade : 印度 Indiana
- [72] 發明人 Inventor : 羅摩克里希納·尼羅吉 NIROGI, Ramakrishna, 阿卜杜勒·拉希德·穆罕默德 MOHAMMED, Abdu1 Rasheed, 蘇雷什·亞爾拉加達 YARLAGADDA, Suresh, 斯里尼瓦薩·拉奧·拉韋拉 RAVELLA, Srinivasa Rao, 阿尼爾·卡巴里·欣德 SHINDE, Anil Karbhari, 拉馬薩斯特里·坎布漢帕蒂 KAMBHAMPATI, Ramasastrri, 巴威那·庫馬爾·羅亞帕萊 ROAYA-PALLEY, Praveen Kumar, 普拉迪普·賈亞拉揚 JAYARAJAN, Pradeep, 戈皮納德·比拉普涅尼 BHYRAPUNENI, Gopinadh, 西拉馬錢德拉·默西·帕特奈拉 PATNALA, Sriramachandra Murthy, 喬茨納·拉武拉 RAVULA, Jyothsna, 文卡特斯瓦盧·賈斯蒂 JASTI, Venkateswarlu

國家知識產權局發明專利
Patente de Invenção da
DNPI

專利號 N.º de patente	申請日 Data de pedido	授權公告號 N.º de anúncio da concessão	授權公告日 Data de anúncio da concessão
ZL201280009072.1	2012/01/05	CN 103380131B	2015/12/02

- [51] 分類 Classificação : C07D413/14, A61K31/445, A61K31/4245, A61P25/00
- [54] 標題 Título : 作為5-HT4受體配體的雜芳基化合物。
Compostos de «heteroaryl» que servem como ligantes do receptor de «5-HT4».
- [57] 摘要 Resumo : 本發明涉及式 (I) 新化合物及其可藥用鹽以及包含它們的組合物。本發明還涉及用於製備上述新化合物及其可藥用鹽的方法。式 (I) 化合物可用於治療與5-HT4受體相關的多種疾病。
- 附圖 Figura :

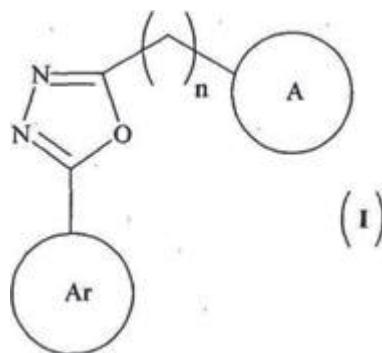

[30] 優先權 Prioridade :	日期Data	編號N.º	國家/地區País/Território
	2011/09/19	3203/CHE/2011	印度 Índia

- [21] 編號 N.º : J/002006
- [22] 申請日 Data de pedido : 2015/12/31

- [24] 批示日 Data de despacho : 2016/04/26
- [73] 權利人 Titular : 山東亨利醫藥科技有限責任公司
KBP BIOSCIENCES CO., LTD.
- 地址 Endereço : 中國山東省濟南市高新區舜華路750號B302室
B302, No. 750 Shunhua Road, National High-Tech Development Zone, Jinan, Shandong 250101, China
- 國籍 Nacionalidade : 中國 Chinesa
- [72] 發明人 Inventor : 張艷, 張敏, 羅浩賢
- 國家知識產權局發明專利 Patente de Invenção da DNPI
- | 專利號
N.º de patente | 申請日
Data de pedido | 授權公告號
N.º de anúncio da concessão | 授權公告日
Data de anúncio da concessão |
|-----------------------|-----------------------|--------------------------------------|---------------------------------------|
| ZL201280055917.0 | 2012/11/16 | CN 103958466B | 2015/11/25 |
- [51] 分類 Classificação : C07D209/22, C07D231/56, C07D403/06, C07D471/04, A61K31/405, A61K31/416, A61K31/4162, A61P11/06, A61P37/00
- [54] 標題 Título : 作為CRTH2拮抗劑的含氮并環化合物。
Compostos de «nitrogen-containing fused ring» que servem como antagonistas de CRTH2.
- [57] 摘要 Resumo : 本發明涉及通式(I)所示作為CRTH2拮抗劑的含氮并環化合物、其藥學上可接受的鹽及其立體異構體,其中X¹、X²、X³、X⁴、X⁵、W、X、Y、L¹、L²、L³、A、B如說明書中所定義;本發明還涉及這些化合物的製備方法,含有這些化合物的藥物製劑和藥物組合,以及這些化合物在製備治療和/或預防與CRTH2活性相關的疾病的藥物中的應用。
- 附圖 Figura :

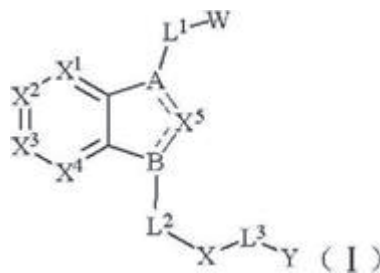

- [30] 優先權 Prioridade :
- | 日期Data | 編號N.º | 國家/地區País/Território |
|------------|----------------|----------------------|
| 2011/11/17 | 201110364581.3 | 中國 China |
| 2012/09/03 | 201210319955.4 | 中國 China |

- [21] 編號 N.º : J/002007
- [22] 申請日 Data de pedido : 2016/01/05
- [24] 批示日 Data de despacho : 2016/04/26
- [73] 權利人 Titular : 阿斯利康(瑞典)有限公司
AstraZeneca AB
- 地址 Endereço : 151 85 Södertälje, Sweden
- 國籍 Nacionalidade : 瑞典 Sueca
- [72] 發明人 Inventor : L·R·G·阿維森, W·貝克韋爾, P·坎貝爾, C·B·J·格魯姆布里奇, J·D·約翰, J·O·B·蘭德格倫, C·蘭德斯特羅姆, M·里特菲爾德特, J·斯溫伯格
- 國家知識產權局發明專利 Patente de Invenção da DNPI
- | 專利號
N.º de patente | 申請日
Data de pedido | 授權公告號
N.º de anúncio da concessão | 授權公告日
Data de anúncio da concessão |
|-----------------------|-----------------------|--------------------------------------|---------------------------------------|
| ZL201180045542.5 | 2011/07/19 | CN 103118727B | 2015/11/25 |

- [51] 分類 Classificação : A61M15/00
- [54] 標題 Título : 吸入器。
Inalador.
- [57] 摘要 Resumo : 本發明涉及乾粉吸入器(2),其包括殼體(6、8)和可移動地固定至所述殼體(6、8)的覆蓋件(11、12),所述殼體(6、8)包括接嘴口(10)。所述覆蓋件(11、12)可在所述吸入器(2)的打開構型和所述吸入器(2)的關閉構型之間移動,在所述打開構型中接嘴口(10)被暴露以供使用,在所述關閉構型中所述接嘴口(10)被包封。在打開位置,所述覆蓋件(11、12)至少部分將入口孔(71)限定至吸入氣流通道,所述吸入氣流通道通過所述吸入器(2)且與所述接嘴口(10)相通。所述入口孔(71)以使使用者在使用所述吸入器(2)時難於阻塞所述入口孔(71)的方式來定位。優選地,在關閉位置,所述接嘴口(10)容納到所述入口孔(71)中以在儲存所述吸入器(2)時保護所述接嘴口(10)。

附圖 Figura :

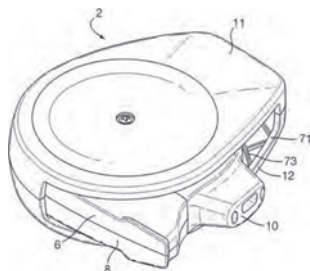

- [30] 優先權 Prioridade :
- | 日期Data | 編號N.º | 國家/地區País/Território |
|------------|------------|------------------------------|
| 2010/07/21 | 61/366,305 | 美國 Estados Unidos da América |

- [21] 編號 N.º : J/002008
- [22] 申請日 Data de pedido : 2016/01/05
- [24] 批示日 Data de despacho : 2016/04/26
- [73] 權利人 Titular : 百時美施貴寶公司
Bristol-Myers Squibb Company
- 地址 Endereço : Patent Department, Route 206 & Province Line Road, Princeton, NJ 08543, U.S.A.
- 國籍 Nacionalidade : 美國 Americana
- [72] 發明人 Inventor : D·S·賓德拉, M·Y·戈克黑爾, C·J·努涅斯, V·W·羅索, G·M·施羅德, A·B·撒克, 殷小天

國家知識產權局發明專利
Patente de Invenção da
DNPI

專利號 N.º de patente	申請日 Data de pedido	授權公告號 N.º de anúncio da concessão	授權公告日 Data de anúncio da concessão
ZL201180032341.1	2011/04/29	CN 102971296B	2015/11/25

- [51] 分類 Classificação : C07D213/82, A61K31/444, A61P35/00
- [54] 標題 Título : 包含N-(4-(2-氨基-3-氯吡啶-4-基氧基)-3-氟苯基)-4-乙氧基-1-(4-氟苯基)-2-氧代-1,2-二氫吡啶-3-羧酰胺的藥物組合物。
Composições farmacêuticas compreendendo «n-(4-(2-amino-3-chloropyridin-4-yloxy)-3-fluorophenyl)-4-ethoxy-1-(4-fluorophenyl)-2-oxo-1,2-dihydropyridine-3-carboxamide».
- [57] 摘要 Resumo : 本申請披露了N-(4-(2-氨基-3-氯吡啶-4-基氧基)-3-氟苯基)-4-乙氧基-1-(4-氟苯基)-2-氧代-1,2-二氫吡啶-3-羧酰胺及其鹽的鹽和晶體形式。還披露了至少一種包含N-(4-(2-氨基-3-氯吡啶-4-基氧基)-3-氟苯基)-4-乙氧基-1-(4-氟苯基)-2-氧代-1,2-二氫吡啶-3-羧酰胺的至少一種晶體形式的藥物組合物、至少一種使用N-(4-(2-氨基-3-氯吡啶-4-基氧基)-3-氟苯基)-4-乙氧基-1-(4-氟苯基)-2-氧代-1,2-二氫吡啶-3-羧酰胺的至少一種晶體形式治療癌症和/或其它增殖性疾病的方法,和製備N-(4-(2-氨基-3-氯吡啶-4-基氧基)-3-氟苯基)-4-乙氧基-1-(4-氟苯基)-2-氧代-1,2-二氫吡啶-3-羧酰胺及其鹽的晶體形式的方法。

[30] 優先權 Prioridade :	日期Data	編號N.º	國家/地區País/Território
	2010/04/30	61/329,710	美國 Estados Unidos da América

[21] 編號 N.º : J/002009
 [22] 申請日 Data de pedido : 2016/01/06
 [24] 批示日 Data de despacho : 2016/04/26
 [73] 權利人 Titular : 馬爾西奧·馬克·阿布雷烏
 ABREU, Marcio, Marc
 地址 Endereço : 72 Highland Park Road, New Haven, CT 06473, U.S.A.
 國籍 Nacionalidade : 美國 Americana

[72] 發明人 Inventor : 馬爾西奧·馬克·阿布雷烏 ABREU, Marcio Marc

國家知識產權局發明專利
 Patente de Invenção da
 DNPI :

專利號 N.º de patente	申請日 Data de pedido	授權公告號 N.º de anúncio da concessão	授權公告日 Data de anúncio da concessão
ZL201210361917.5	2003/04/22	CN 103169454B	2015/11/18

[51] 分類 Classificação : A61B5/01, A61B5/0205, A61B5/00, G01K13/00

[54] 標題 Título : 用於測量生物學參數的裝置。
 Aparelhos para medição de parâmetros biológicos.

[57] 摘要 Resumo : 公開了支承結構，用於將傳感器定位在生理通道上，以便測量人體物理、化學和生物學參數並且根據參數的測量值來產生行動。支承結構中包含利用特殊幾何形狀裝配在支承結構上的傳感器，用以獲取連續且無干擾的人體生理數據。通過無線傳送，例如電磁波、無線電波、紅外線、聲波等通過視頻或聲頻傳送而被局部報告。物理和化學參數包括腦功能、代謝功能、流體動力學功能、血液中化合物級別等等。安置在生理通道末端的支承結構包括貼片、夾子、眼鏡、頭部安裝機構等等，其容納着無源或有源傳感器，使傳感器定位於並接觸生理通道。

附圖 Figura :



[30] 優先權 Prioridade :	日期Data	編號N.º	國家/地區País/Território
	2002/04/22	60/374,133	美國 Estados Unidos da América

[21] 編號 N.º : J/002010
 [22] 申請日 Data de pedido : 2016/01/06
 [24] 批示日 Data de despacho : 2016/04/26
 [73] 權利人 Titular : 阿斯利康(瑞典)有限公司
 ASTRAZENECA AB
 地址 Endereço : 瑞典南泰利耶
 Sodertalje, Sweden
 國籍 Nacionalidade : 瑞典 Sueca
 [72] 發明人 Inventor : D·M·安德魯斯, E·S·E·斯托克斯, A·特納, M·J·沃林

國家知識產權局發明專利 Patente de Invenção da DNPI	專利號 N.º de patente	申請日 Data de pedido	授權公告號 N.º de anúncio da concessão	授權公告日 Data de anúncio da concessão
	ZL200680047678.9	2006/10/17	CN 101331123B	2015/11/25

- [51] 分類 Classificação : C07D401/06, A61K31/454, A61P35/00
- [54] 標題 Título : 用作組蛋白脫乙酰酶抑制劑的苯甲酰胺化合物。
Compostos de «benzamide» úteis como inibidores de «histone deacetylase».
- [57] 摘要 Resumo : 本發明涉及式 (I) 的苯甲酰胺化合物或其藥學上可接受的鹽或其前藥形式，其中 R¹ 是 C-連接的吡啶環，其任選被一或多個選自下列的基團取代：C₁₄烷基、C₃₄環烷基、C₁₄烷氧基和 C₃₄環烷氧基。本發明還涉及這些化合物的製備方法、含有這些化合物的藥用組合物以及它們在製備在預防或治療腫瘤或其它增殖性病中用作抗增殖藥的藥物中的用途，所述增殖性病對抑制組蛋白脫乙酰酶 (HDAC) 敏感。

附圖 Figura :

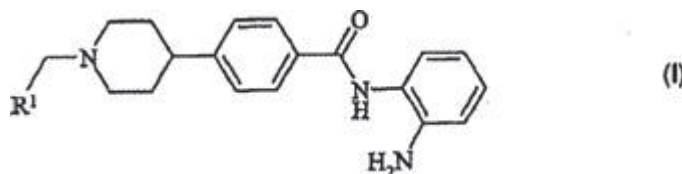

- [30] 優先權 Prioridade :
- | | | |
|------------|-----------|-----------------------|
| 日期 Data | 編號 N.º | 國家/地區 País/Território |
| 2005/10/19 | 0521244.4 | 英國 Reino Unido |

宣告延伸專利之申請無效

Declaração de nulidade de extensão de pedido de patente

編號 N.º	批示日期 Data de despacho	申請人 Requerente	備註 Observações 根據12月13日第97/99/M號法令 Nos termos do D.L. n.º 97/99/M, de 13 de Dezembro
J/001888	2016/04/28	默沙東公司 Merck Sharp & Dohme Corp. 默克加拿大有限公司 Merck Canada Inc.	第131條第2款，結合第5款。 N.º 2 do art.º 131.º, conjugado com o n.º 5.
J/001947	2016/04/28	美國扑克牌公司 The United States Playing Card Company	第131條第2款，結合第5款。 N.º 2 do art.º 131.º, conjugado com o n.º 5.



發明專利之保護

Protecção de Patente de Invenção

根據經十二月十三日第97/99/M號法令核准之《工業產權法律制度》第十條第一款及第二款的規定，公佈下列在澳門特別行政區提出的發明專利註冊申請之批示，並按照同一法規第二百七十五條至第二百七十七條的規定，可於本公佈日起一個月期限內就下列批示向初級法院提起上訴。

Em conformidade com o n.º 1 e n.º 2 do artigo 10.º do RJPI, aprovado pelo Decreto-Lei n.º 97/99/M, de 13 de Dezembro, publica(m)-se a seguir o(s) respectivo(s) despacho(s) em relação ao(s) pedido(s) de registo de patente de invenção na RAEM, e de acordo com os artigos 275.º a 277.º do referido diploma, cabe recurso para o Tribunal Judicial de Base, do(s) despacho(s) abaixo mencionado(s), no prazo de um mês a contar da data desta publicação.

司法判決
Decisão judicial

編號 N.º	申請人/權利人 Requerente / Titular	法院 Tribunal	卷宗編號 Processo n.º	確定判決日期 Data de trânsito em julgado
I/001186	續天曙	初級法院 TJB	CV2-16-0007-CRJ	11/04/2016
初級法院維持經濟局拒絕有關發明專利註冊申請之批示。 TJB manteve o despacho da DSE que recusou o pedido de registo de Patente de Invenção.				

更正
Rectificações

程序編號 Processo n.º	更正項目 Item da rectificação	原文 Onde se lê	應改為 Deve ler-se
N/105089	產品名單（2015年12月16日第50期第二組《澳門特別行政區公報》） Lista de produtos (B.O. da RAEM n.º 50, II Série, de 16 de Dezembro de 2015)	咖啡，可可，米，咖啡代用品，蜂蜜，糖漿，調味品，飲用水。	咖啡，可可，米，咖啡代用品，蜂蜜，糖漿，調味品。

應各申請人/權利人之要求，更正如下：

A pedido dos requerentes/titulares respectivos, rectifica-se o seguinte:

程序編號 Processo n.º	更正項目 Item da rectificação	原文 Onde se lê	應改為 Deve ler-se
D/001283	創作人（2015年11月18日第46期第二組《澳門特別行政區公報》） Criador (B.O. da RAEM n.º 46, II Série, de 18 de Novembro de 2015)	1. 吳春發WU, Alpha; 2. 柯惠安Hui-An KO	1. 柯惠安Hui-An KO

二零一六年四月二十八日於經濟局——局長 戴建業

Direcção dos Serviços de Economia, aos 28 de Abril de 2016.

O Director dos Serviços, substituto, *Tai Kin Ip*.

（是項刊登費用為 \$611,576.00）
(Custo desta publicação \$ 611 576,00)



印務局
Imprensa Oficial

每份售價 \$317.00

PREÇO DESTES NÚMERO \$ 317,00