

第 9 期

第二組

澳門特別行政區公報
由第一組及第二組組成

二零一六年三月二日，星期三



Número 9

II

SÉRIE

do *Boletim Oficial* da Região Administrativa
Especial de Macau, constituído pelas séries I e II

Quarta-feira, 2 de Março de 2016

澳門特別行政區公報 BOLETIM OFICIAL DA REGIÃO ADMINISTRATIVA ESPECIAL DE MACAU

副刊 SUPLEMENTO

目 錄

澳門特別行政區

經濟局佈告：

商標的保護。.....	4610
設計及新型的保護。.....	4792
發明專利延伸的保護。.....	4793
授權的發明專利的延伸。.....	4793
發明專利的保護。.....	4808
實用專利之保護。.....	4810

SUMÁRIO

REGIÃO ADMINISTRATIVA ESPECIAL DE MACAU

Direcção dos Serviços de Economia:

Protecção de marca.	4610
Protecção de desenho e modelo.	4792
Protecção de extensão de patente de invenção.	4793
Extensão de patente de invenção concedida.	4793
Protecção de patente de invenção.	4808
Protecção de patente de utilidade.	4810

印務局，澳門官印局街。電話：2857 3822 • 傳真：2859 6802 • 電子郵件：info@io.gov.mo

Imprensa Oficial, Rua da Imprensa Nacional — Macau. Tel.: 2857 3822 • Fax: 2859 6802 • E-mail: info@io.gov.mo

網址 Website: <http://www.io.gov.mo>

澳門特別行政區

REGIÃO ADMINISTRATIVA ESPECIAL
DE MACAU

政府機關通告及公告 AVISOS E ANÚNCIOS OFICIAIS

經濟局

DIRECÇÃO DOS SERVIÇOS DE ECONOMIA

通告

Aviso

商標之保護

Protecção de Marca

申請

Pedido

根據經十二月十三日第97/99/M號法令核准的《工業產權法律制度》第十條、第二百一十條及第二百一十一條第一款的規定，公佈下列在澳門特別行政區提出的商標註冊申請，自本通告公佈之日起兩個月期限內提出聲明異議。

De acordo com os artigos 10.º, 210.º e n.º 1 do artigo 211.º do RJPI, aprovado pelo Decreto-Lei n.º 97/99/M, de 13 de Dezembro, publica(m)-se a seguir o(s) pedido(s) de registo de marca na RAEM, sobre os quais, a partir da data da publicação deste aviso, começa a contar o prazo de dois meses para a apresentação de reclamação.

- [210] 編號 N.º : N/100127
- [220] 申請日 Data de pedido : 2015/06/01
- [730] 申請人 Requerente : ASOCIACIÓN NACIONAL DEL CAFÉ
地址 Endereço : 5th Street 0-50, Zone 14 Guatemala City, Republic of Guatemala
國籍 Nacionalidade : 危地馬拉 Guatemalteca
活動 Actividade : 商業及工業 comercial e industrial
- [511] 類別 Classe : 30
- [511] 產品 Productos : 咖啡與可可；咖啡原豆（未處理）；茶；茶類飲料；奶茶飲料；氣泡茶類飲料；綠茶；紅茶；烏龍茶（中國茶）；玄米茶；麥茶；茉莉花茶；奶茶；咖啡飲料；拿鐵飲料（咖啡加牛奶）；氣泡咖啡與氣泡咖啡飲料；調味料（不包含香料）；香料；食用香味調劑（不含精油）；精製米；精製燕麥；精製大麥；食用麵粉；食用麩質；穀片原料；中式餃子（餃子，熟食）；三明治；中式蒸餃（燒賣，熟食）；壽司；漢堡（三明治）；披薩；午餐盒，包含米飯、肉、魚或蔬菜；熱狗（三明治）；肉派；義大利餃；糖果、麵包與餐包；冰淇淋；杏仁膏；酵母粉；麥芽發酵米；酵母；烘培粉；冰塊；冰淇淋凝結劑；家用嫩肉精；鮮奶油穩固粉。
- [540] 商標 Marca :
RAINBOW MOUNTAIN BLEND

- [210] 編號 N.º : N/103934
- [220] 申請日 Data de pedido : 2015/09/15
- [730] 申請人 Requerente : 騰訊控股有限公司
TENCENT HOLDINGS LIMITED

- 地址 Endereço : 開曼群島大開曼喬治敦哈金斯道克裡基特廣場世紀庭院郵政信箱2681GT
P.O. Box 2681 GT, Century Yard, Cricket Square Hutchins Drive, George Town, Grand Cayman, Cayman Islands
- 國籍 Nacionalidade : 開曼群島 Caimanesa
- 活動 Actividade : 商業 comercial
- [511] 類別 Classe : 9
- [511] 產品 Produtos : 多媒體播放器和錄像機, 以及與此有關的手機應用軟件和電腦軟件; 用於壓縮、解壓縮、傳輸、下載數碼音頻和視頻文件的手機應用軟件和電腦軟件; 可通過電訊網絡、互聯網和萬維網下載的錄音、錄像、音樂、聲音、圖像、文字、出版物、信號、軟件、信息、數據和代碼; 有關音樂和娛樂的手機搜索引擎應用軟件和電腦搜索引擎軟件; 互聯網和網絡應用軟件; 用於進入、瀏覽和搜尋網上資料庫的電腦程式; 電腦程序 (可下載軟件); 電子出版物 (可下載); 可從互聯網下載的電腦遊戲; 電腦用介面; 互聯網瀏覽器; 用於錄製、處理、接收、複製、傳輸、修改、壓縮、解壓縮、廣播、合併聲音、影像、圖形和數據的設備及裝置; 存取控制系統; 應用程式、數據庫、網絡和檔案服務器; 電腦韌體; 用以提供電腦之間的通訊和電腦與本地和全球的電腦網絡之間的通訊的電腦硬件和電腦軟件無線技術; 數碼通訊系統; 網絡介面設備; 電腦鍵盤; 電腦滑鼠; 錄有電腦程式之光碟; 電子字典; 數碼影音光碟; 流動手提電話; 磁性編碼的銀行信用卡、借記卡、現金卡和身份證明卡; 電腦程式; 電腦硬體; 網路通訊設備; 語音通訊系統; 音頻信號處理器; 錄音機; 錄像機; 錄音媒體; 已錄製的電腦程序; 電腦軟件; 可下載的音樂檔案; 可從互聯網下載的影片; 音效卡; 計數器; 數碼相機; 通訊設備; 聲音傳送器具; 手提電話; 數碼影碟; 計時器; 磁性編碼的銀行卡; 電子公告牌; 半導體。
- [540] 商標 Marca :

JOOX

- [210] 編號 N.º : N/103935
- [220] 申請日 Data de pedido : 2015/09/15
- [730] 申請人 Requerente : 騰訊控股有限公司
TENCENT HOLDINGS LIMITED
- 地址 Endereço : 開曼群島大開曼喬治敦哈金斯道克裡基特廣場世紀庭院郵政信箱2681GT
P.O. Box 2681 GT, Century Yard, Cricket Square Hutchins Drive, George Town, Grand Cayman, Cayman Islands
- 國籍 Nacionalidade : 開曼群島 Caimanesa
- 活動 Actividade : 商業 comercial
- [511] 類別 Classe : 41
- [511] 服務 Serviços : 在流動電訊網絡或互聯網上分享聲音文件、照片和影片; 娛樂; 網路遊戲; 在流動電訊網絡或互聯網上提供音樂 (不可下載的); 在線電子書籍和雜誌的出版; 唱片之製作; 電視節目製作; 廣播節目製作; 電視娛樂節目製作; 影片之發行; 提供在線音樂 (非下載的); 提供在線視頻 (非下載的); 提供關於電台節目之資訊; 提供在線電子出版物 (非下載的); 娛樂信息; 組織娛樂競賽; 數碼書籍和雜誌的在線出版; 書籍出版; 安排和組織會議; 組織教育或娛樂競賽。
- [540] 商標 Marca :

JOOX

- [210] 編號 N.º : N/103936
- [220] 申請日 Data de pedido : 2015/09/15

- [730] 申請人 Requerente : 騰訊控股有限公司
TENCENT HOLDINGS LIMITED
- 地址 Endereço : 開曼群島大開曼喬治敦哈金斯道克裡基特廣場世紀庭院郵政信箱2681GT
P.O. Box 2681 GT, Century Yard, Cricket Square Hutchins Drive, George Town, Grand Cayman, Cayman Islands
- 國籍 Nacionalidade : 開曼群島 Caimanesa
- 活動 Actividade : 商業 comercial
- [511] 類別 Classe : 42
- [511] 服務 Serviços : 提供電腦或無線終端應用服務, 尤其是: 提供用於編輯及複製聲音的軟件、提供用於錄製、處理、接收、複製、傳輸、修改、壓縮、解壓縮、廣播、合併聲音、影像、圖形和數據的軟件、提供用於聲音識別的軟件、提供用於語音通訊的軟件、提供用於通過通信網絡或互聯網上載、發佈、展示、標籤、撰寫博客、分享或提供電子媒體或信息的軟件; 在移動網絡和互聯網下載電腦軟體的電腦服務; 提供電腦網絡及時分享服務; 網站的設計、開發和維護; 主持電腦網站(網站); 網絡服務器的出租; 線上、互動或網上電腦服務; 提供網站供檢索搜尋; 電腦程序編製; 電腦系統軟件服務; 把有形的數據或文件轉換成電子媒體; 提供內聯網和在線門戶的電腦開發服務; 科學技術服務和與之相關的研究與設計服務; 工業分析與研究; 計算機硬件與軟件的設計與開發; 電腦軟件設計; 電腦軟件更新; 電腦數據處理; 提供互聯網搜索引擎; 網絡認證服務; 替他人創建和維護網站; 規劃及建立網頁; 電腦硬件出租; 網頁設計; 電腦硬件的工業設計; 產品設計; 圖像及藝術設計; 質量控制; 提供關於服裝設計的信息; 提供在線不可下載的電腦軟件; 網絡安全管理服務; 提供用於連接互聯網的電腦及網絡設備。
- [540] 商標 Marca :

JOOX

- [210] 編號 N.º : N/103937
- [220] 申請日 Data de pedido : 2015/09/15
- [730] 申請人 Requerente : 騰訊控股有限公司
TENCENT HOLDINGS LIMITED
- 地址 Endereço : 開曼群島大開曼喬治敦哈金斯道克裡基特廣場世紀庭院郵政信箱2681GT
P.O. Box 2681 GT, Century Yard, Cricket Square Hutchins Drive, George Town, Grand Cayman, Cayman Islands
- 國籍 Nacionalidade : 開曼群島 Caimanesa
- 活動 Actividade : 商業 comercial
- [511] 類別 Classe : 9
- [511] 產品 Produtos : 多媒體播放器和錄像機, 以及與此有關的手機應用軟件和電腦軟件; 用於壓縮、解壓縮、傳輸、下載數碼音頻和視頻文件的手機應用軟件和電腦軟件; 可通過電訊網絡、互聯網和萬維網下載的錄音、錄像、音樂、聲音、圖像、文字、出版物、信號、軟件、信息、數據和代碼; 有關音樂和娛樂的手機搜索引擎應用軟件和電腦搜索引擎軟件; 互聯網和網絡應用軟件; 用於進入、瀏覽和搜尋網上資料庫的電腦程式; 電腦程序(可下載軟件); 電子出版物(可下載); 可從互聯網下載的電腦遊戲; 電腦用介面; 互聯網瀏覽器; 用於錄製、處理、接收、複製、傳輸、修改、壓縮、解壓縮、廣播、合併聲音、影像、圖形和數據的設備及裝置; 存取控制系統; 應用程式、數據庫、網絡和檔案服務器; 電腦韌體; 用以提供電腦之間的通訊和電腦與本地和全球的電腦網絡之間的通訊的電腦硬件和電腦軟件無線技術; 數碼通訊系統; 網絡介面設備; 電腦鍵盤; 電腦滑鼠; 錄有電腦程式之光碟; 電子字典; 數碼影音光碟; 流動手提電話; 磁性編碼的銀行信用卡、借記卡、現金卡和身份證明卡; 電腦程式; 電腦硬體; 網路通訊設備; 語音通訊系統; 音頻信號處理器; 錄音機; 錄像機; 錄音媒體; 已錄製的電腦程序; 電腦軟件; 可下載的音樂檔案; 可從互聯網下載的影片; 音效卡; 計數器; 數碼相機; 通訊設備; 聲音傳送器具; 手提電話; 數碼影碟; 計時器; 磁性編碼的銀行卡; 電子公告牌; 半導體。

[540] 商標 Marca :



[210] 編號 N.º : N/103938
 [220] 申請日 Data de pedido : 2015/09/15
 [730] 申請人 Requerente : 騰訊控股有限公司
 TENCENT HOLDINGS LIMITED
 地址 Endereço : 開曼群島大開曼喬治敦哈金斯道克裡基特廣場世紀庭院郵政信箱2681GT
 P.O. Box 2681 GT, Century Yard, Cricket Square Hutchins Drive, George Town, Grand Cayman, Cayman Islands
 國籍 Nacionalidade : 開曼群島 Caimanesa
 活動 Actividade : 商業 comercial
 [511] 類別 Classe : 41
 [511] 服務 Serviços : 在流動電訊網絡或互聯網上分享聲音文件、照片和影片；娛樂；網路遊戲；在流動電訊網絡或互聯網上提供音樂（不可下載的）；在線電子書籍和雜誌的出版；唱片之製作；電視節目製作；廣播節目製作；電視娛樂節目製作；影片之發行；提供在線音樂（非下載的）；提供在線視頻（非下載的）；提供關於電台節目之資訊；提供在線電子出版物（非下載的）；娛樂信息；組織娛樂競賽；數碼書籍和雜誌的在線出版；書籍出版；安排和組織會議；組織教育或娛樂競賽。

[540] 商標 Marca :



[210] 編號 N.º : N/103939
 [220] 申請日 Data de pedido : 2015/09/15
 [730] 申請人 Requerente : 騰訊控股有限公司
 TENCENT HOLDINGS LIMITED
 地址 Endereço : 開曼群島大開曼喬治敦哈金斯道克裡基特廣場世紀庭院郵政信箱2681GT
 P.O. Box 2681 GT, Century Yard, Cricket Square Hutchins Drive, George Town, Grand Cayman, Cayman Islands
 國籍 Nacionalidade : 開曼群島 Caimanesa
 活動 Actividade : 商業 comercial
 [511] 類別 Classe : 42
 [511] 服務 Serviços : 提供電腦或無線終端應用服務，尤其是：提供用於編輯及複製聲音的軟件、提供用於錄製、處理、接收、複製、傳輸、修改、壓縮、解壓縮、廣播、合併聲音、影像、圖形和數據的軟件、提供用於聲音識別的軟件、提供用於語音通訊的軟件、提供用於通過通信網絡或互聯網上載、發佈、展示、標籤、撰寫博客、分享或提供電子媒體或信息的軟件；在移動網絡和互聯網下載電腦軟體的電腦服務；提供電腦網絡及時分享服務；網站的設計、開發和維護；主持電腦網站（網站）；網絡服務器的出租；線上、互動或網上電腦服務；提供網站供檢索搜尋；電腦程序編製；電腦系統軟件服務；把有形的數據或文件轉換成電子媒體；提供內聯網和在線門戶的電腦開發服務；科學技術服務和與之相關的研究與設計服務；工業分析與研究；計算機硬件與軟件的設計與開發；電腦軟件設計；電腦軟件更新；電腦數據處理；提供互聯網搜索引擎；網絡認證服務；替他人創建和維護網站；規劃及建立網頁；電腦硬件出租；網頁設計；電腦硬件的工業設計；產品設計；圖像及藝術設計；質量控制；提供關於服裝設計的信息；提供在線不可下載的電腦軟件；網絡安全管理服務；提供用於連接互聯網的電腦及網絡設備。

[540] 商標 Marca :



- [210] 編號 N.º : N/103940
- [220] 申請日 Data de pedido : 2015/09/15
- [730] 申請人 Requerente : 騰訊控股有限公司
TENCENT HOLDINGS LIMITED
- 地址 Endereço : 開曼群島大開曼喬治敦哈金斯道克裡基特廣場世紀庭院郵政信箱2681GT
P.O. Box 2681 GT, Century Yard, Cricket Square Hutchins Drive, George Town, Grand Cayman, Cayman Islands
- 國籍 Nacionalidade : 開曼群島 Caimanesa
- 活動 Actividade : 商業 comercial
- [511] 類別 Classe : 9
- [511] 產品 Produtos : 關於餐飲服務的手機應用和電腦搜索引擎軟件；用於進入、瀏覽和搜尋網上資料庫的電腦程式；提供餐飲、餐廳、食品店、菜單信息及評論的電子圖書和出版物（可下載）；用於通過通信網絡或互聯網上傳、張貼、展示、標籤、撰寫博客、分享或提供電子媒體或信息的軟件和硬件；互聯網和網絡應用軟件；電腦程序（可下載軟件）；可下載的電子出版物；可從互聯網下載的電腦遊戲；電腦用介面；互聯網瀏覽器；用於錄製、處理、接收、複製、傳輸、修改、壓縮、解壓縮、廣播、合併聲音、影像、圖形和數據的設備及裝置；存取控制系統；應用程式、數據庫、網絡和檔案服務器；電腦韌體；用以提供電腦之間的通訊和電腦與本地和全球的電腦網絡之間的通訊的電腦硬件和電腦軟件無線技術；數碼通訊系統；網絡介面設備；電腦鍵盤；電腦滑鼠；錄有電腦程式之光碟；電子字典；數碼影音光碟；流動手提電話；磁性編碼的銀行信用卡、借記卡、現金卡和身份證明卡；電腦程式；電腦及電腦硬體；網路通訊設備；語音通訊系統。

[540] 商標 Marca :



- [210] 編號 N.º : N/103941
- [220] 申請日 Data de pedido : 2015/09/15
- [730] 申請人 Requerente : 騰訊控股有限公司
TENCENT HOLDINGS LIMITED
- 地址 Endereço : 開曼群島大開曼喬治敦哈金斯道克裡基特廣場世紀庭院郵政信箱2681GT
P.O. Box 2681 GT, Century Yard, Cricket Square Hutchins Drive, George Town, Grand Cayman, Cayman Islands
- 國籍 Nacionalidade : 開曼群島 Caimanesa
- 活動 Actividade : 商業 comercial
- [511] 類別 Classe : 35
- [511] 服務 Serviços : 電腦網絡上的在線廣告；將信息編入計算機數據庫；廣告及宣傳服務；在全球計算機網絡或互聯網提供拍賣服務；食品和飲料的網上零售服務和零售商店服務；通過電腦數據庫、電腦網絡、全球電腦網絡或互聯網提供的線上商業信息服務；為零售目的在通訊媒體上展示商品；為他人利益將各種商品集合在一起，使客戶能夠從一般商品互聯網網站或以電信方式方便地查看及購買這些商品；在線零售服務（電子商務）；數據處理、存儲、檢索和管理服務；電腦檔案管理；通過互聯網為他人推銷；廣告；商業經營；商業管理；辦公事務。

[540] 商標 Marca :



[210] 編號 N.º : N/103942
 [220] 申請日 Data de pedido : 2015/09/15
 [730] 申請人 Requerente : 騰訊控股有限公司
 TENCENT HOLDINGS LIMITED
 地址 Endereço : 開曼群島大開曼喬治敦哈金斯道克裡基特廣場世紀庭院郵政信箱2681GT
 P.O. Box 2681 GT, Century Yard, Cricket Square Hutchins Drive, George Town, Grand Cayman, Cayman Islands
 國籍 Nacionalidade : 開曼群島 Caimanesa
 活動 Actividade : 商業 comercial
 [511] 類別 Classe : 38
 [511] 服務 Serviços : 通過計算機網絡、通信網絡和移動電信網絡提供數據、信息、圖像及聲明的電子傳輸服務；手機短信發送；提供電腦公告板和即時聊天論壇的接入服務；有關數據、信息、視頻、聲音、音樂、電子出版物和資料存儲和檢索的電信業務；電信；通過移動電信網絡和電腦網絡提供通信服務；電子郵件；電子公告牌服務（電信服務）；提供電子通信連接；電話服務；語音郵件存儲、發送和檢索服務；尋呼服務；數據庫接入服務；互聯網協議傳輸服務；光纖網絡通信。

[540] 商標 Marca :



[210] 編號 N.º : N/103943
 [220] 申請日 Data de pedido : 2015/09/15
 [730] 申請人 Requerente : 騰訊控股有限公司
 TENCENT HOLDINGS LIMITED
 地址 Endereço : 開曼群島大開曼喬治敦哈金斯道克裡基特廣場世紀庭院郵政信箱2681GT
 P.O. Box 2681 GT, Century Yard, Cricket Square Hutchins Drive, George Town, Grand Cayman, Cayman Islands
 國籍 Nacionalidade : 開曼群島 Caimanesa
 活動 Actividade : 商業 comercial
 [511] 類別 Classe : 42
 [511] 服務 Serviços : 提供電腦或無線終端應用服務，尤其是：提供用於通過通信網絡、移動電信網絡或互聯網上載、發佈、展示、標籤、撰寫博客、分享或提供電子媒體或信息的軟件；在移動網絡和互聯網下載電腦軟體的電腦服務；通過通信網絡或互聯網提供雲端計算服務；電腦信息存儲和檢索服務；開發數據處理及存儲系統；提供電腦網絡及時分享服務；網站的設計、開發和維護；主持電腦網站（網站）；網絡服務器的出租；線上、互動或網上電腦服務；提供網站供檢索搜尋；電腦程序編製；電腦系統軟件服務；把有形的數據或文件轉換成電子媒體；提供內聯網和在線門戶的電腦開發服務；科學技術服務和與之相關的研究與設計服務；工業分析與研究；計算機硬件與軟件的設計與開發。

[540] 商標 Marca :



- [210] 編號 N.º : N/103944
- [220] 申請日 Data de pedido : 2015/09/15
- [730] 申請人 Requerente : 騰訊控股有限公司
TENCENT HOLDINGS LIMITED
- 地址 Endereço : 開曼群島大開曼喬治敦哈金斯道克裡基特廣場世紀庭院郵政信箱2681GT
P.O. Box 2681 GT, Century Yard, Cricket Square Hutchins Drive, George Town, Grand Cayman, Cayman Islands
- 國籍 Nacionalidade : 開曼群島 Caimanesa
- 活動 Actividade : 商業 comercial
- [511] 類別 Classe : 43
- [511] 服務 Serviços : 通過移動通信網絡和互聯網提供餐飲服務信息和諮詢; 餐飲服務搜索及預訂服務; 餐館、咖啡館、自助餐廳、餐廳、快餐館和自助餐館評價; 提供食物和飲料服務; 臨時住宿。
- [540] 商標 Marca :



- [210] 編號 N.º : N/105708
- [220] 申請日 Data de pedido : 2015/11/09
- [730] 申請人 Requerente : adp Gauselmann GmbH
- 地址 Endereço : Merkur-Allee 1-15, 32339 Espelkamp, Germany
- 國籍 Nacionalidade : 德國 Alemã
- 活動 Actividade : 商業及工業 comercial e industrial
- [511] 類別 Classe : 9
- [511] 產品 Produtos : Instrumentos científicos, náuticos, geodésicos, fotográficos, cinematográficos, de pesagem, de medida, de sinalização, de controlo (inspecção), de socorro (salvamento) e de ensino; aparelhos e instrumentos para a condução, distribuição, transformação, acumulação, regulação ou controlo da corrente eléctrica; aparelhos para o registo, a transmissão, a reprodução do som ou de imagens; suportes de registo magnético, discos acústicos; CDs, DVDs e outros meios de registo digital; caixas registadoras, máquinas de calcular, equipamento para processamento de dados, computadores; software informático; extintores; autómatos de música de pré-pagamento («juke boxes»), bem como peças dos autómatos atrás referidos; caixas automáticos, máquinas de contar dinheiro e máquinas automáticas de câmbio; mecanismos operados a moedas; software para jogos de computador e de vídeo; software de jogos para a utilização com quaisquer plataformas informáticas, incluindo consolas de jogos e de entretenimento electrónico; programas de jogos para computadores; programas de jogos para computadores; jogos de vídeo (software); jogos de computador fornecidos através de uma rede informática mundial ou fornecidos por meio de difusão electrónica multimédia ou por telecomunicações ou transmissão electrónica ou através da internet; jogos de computador, software para tempos livres e repouso, jogos de vídeo e software informático, tudo disponibilizado sob a forma de suportes de memória; programas para operar aparelhos eléctricos e electrónicos utilizados para fins de jogo, diversão e/ou entretenimento; máquinas de lotaria automáticas; software informático para jogos de computador na internet; jogos on-line (software), em especial para jogos a dinheiro on-line, jogos com atribuição de prémios on-line, jogos de fortuna e azar on-line, jogos de destreza on-line e jogos de casino on-line; software informático sob a forma de uma aplicação para dispositivos móveis e computadores; aparelhos de cálculo para máquinas automáticas de pré-pagamento e peças para os produtos atrás referidos; aparelhos para o registo, a transmissão, processamento ou reprodução de dados, incluindo som ou imagens, incluindo peças para os produtos atrás referidos, com a excepção de conjuntos de rádio, receptores de televisão, sistemas

hi-fi, gravadores de vídeo, aparelhos telefónicos, máquinas de fax e máquinas de atendimento de chamadas telefónicas; hardware e software informático para jogos de casino e de salões de jogos, máquinas de jogos ou «slot machines» ou máquinas de jogos de vídeo-lotaria ou jogos de fortuna e azar através da internet; aparelhos eléctricos, electrónicos ou automáticos para a identificação de suportes de dados, cartões de identificação e de crédito, notas e moedas; sistemas de alarme e vigilância eléctricos ou electrónicos, incluindo câmaras de vídeo e aparelhos para a transmissão e o tratamento de imagens; equipamento para o tratamento da informação e computadores, incluindo equipamento para o tratamento da informação e computadores enquanto componentes de redes de dados e para efeitos de participação na comunicação em redes de dados; conjuntos de fios eléctricos; placas, placas de circuitos impressos com componentes (componentes electrónicos) e combinações destes produtos enquanto módulos e peças de aparelhos, incluídos na classe 9.

[540] 商標 Marca :

Garden of Delights

[300] 優先權 Prioridade :

日期Data	編號N.º	國家/地區País/Território
2015/06/24	14290191	歐洲聯盟 União Europeia

- [210] 編號 N.º : N/105709
- [220] 申請日 Data de pedido : 2015/11/09
- [730] 申請人 Requerente : adp Gauselmann GmbH
- 地址 Endereço : Merkur-Allee 1-15, 32339 Espelkamp, Germany
- 國籍 Nacionalidade : 德國 Alemã
- 活動 Actividade : 商業及工業 comercial e industrial
- [511] 類別 Classe : 28
- [511] 產品 Produtos : Brinquedos; brinquedos; artigos de ginástica e de desporto não incluídos noutras classes; decorações para árvores de natal; aparelhos de jogos (também de pré-pagamento); máquinas de jogos do tipo de salão de jogos operadas com moedas (máquinas); jogos para salões de jogos (incluídos na classe 28); equipamentos de jogos de vídeo de pré-pagamento; jogos de vídeo concebidos para serem ligados a ecrãs ou monitores externos; equipamentos para casinos, nomeadamente mesas de roleta, roletas; máquinas de jogos automáticas de pré-pagamento e máquinas de jogo, em especial para salões de jogos com ou sem pagamento de prémios; aparelhos de jogo electrónicos ou electrotécnicos, máquinas de jogo automáticas, máquinas de jogo, «slot machines» accionadas mediante a introdução de moedas, fichas, notas bancárias, bilhetes ou através de suportes de memória electrónicos, magnéticos ou biométricos, para a utilização comercial em casinos e salões de jogos com ou sem pagamento de prémios; máquinas de jogo automáticas e máquinas de jogo, em especial para uso comercial em casinos e salões de jogos, com ou sem pagamento de prémios; máquinas de jogo automáticas de pré-pagamento e/ou aparelhos electrónicos de jogo a dinheiro (máquinas), com ou sem prémios; caixas para máquinas de jogo, aparelhos de jogo e máquinas de jogo automáticas, accionadas mediante a introdução de moedas, fichas, bilhetes ou através de suportes de memória electrónicos, magnéticos ou biométricos, em especial para a exploração comercial em casinos e salões de jogos, com ou sem pagamento de prémios; jogos electrónicos; aparelhos e acessórios de entretenimento de jogos electrónicos; máquinas de jogos de vídeo; aparelhos de sorteio para jogos com atribuição de prémios e jogos de lotaria, sorteios ou rifas; caixas em metal, plástico e/ou madeira para máquinas automáticas accionadas por moedas; aparelhos para jogos (incluindo jogos de vídeo), excepto os concebidos para serem ligados a ecrãs ou monitores externos; máquinas de tracção electropneumáticas e eléctricas (máquinas de jogo); mesas de jogo, em especial para futebol de mesa, bilhar, jogos de esferas; setas e discos (jogos); aparelhos eléctricos, electrónicos ou elec-

tromecânicos para a realização de jogos de bingo, jogos de lotaria ou jogos de videoloteria e para agências de apostas, interligados ou não; consolas de jogos LCD; máquinas de jogo automáticas; incluindo todas as máquinas automáticas, máquinas e aparelhos atrás referidos também ligados em rede; aparelhos e dispositivos para guardar e armazenar dinheiro, enquanto acessórios para as máquinas automáticas atrás referidas, incluídos na classe 28.

[540] 商標 Marca :

Garden of Delights

[300] 優先權 Prioridade :

日期Data	編號N.º	國家/地區País/Território
2015/06/24	14290191	歐洲聯盟 União Europeia

[210] 編號 N.º : N/105990

[220] 申請日 Data de pedido : 2015/11/13

[730] 申請人 Requerente : China Taiping Insurance Holdings Company Limited

地址 Endereço : 22nd Floor, China Taiping Tower, 8 Sunning Road, Causeway Bay, Hong Kong

國籍 Nacionalidade : 根據香港法例成立 Constituída segundo as leis de H.K.

活動 Actividade : 商業及工業 comercial e industrial

[511] 類別 Classe : 36

[511] 服務 Serviços : Seguros, assuntos financeiros, assuntos monetários, e assuntos imobiliários.

[540] 商標 Marca :



[210] 編號 N.º : N/106067

[220] 申請日 Data de pedido : 2015/11/17

[730] 申請人 Requerente : Beats Electronics, LLC

地址 Endereço : 8600 Hayden Place, Culver City, California 90232, United States of America

國籍 Nacionalidade : 美國 Americana

活動 Actividade : 商業及工業 comercial e industrial

[511] 類別 Classe : 38

[511] 服務 Serviços : Telecomunicações; emissão e transmissão de voz, dados, imagens, música, áudio, vídeo, multimédia, televisão e rádio por meio de redes de telecomunicações, redes de computador, a Internet, satélite, rádio, redes de comunicações wireless, televisão e cabo; radiodifusão e transmissão de música, áudio, vídeo e conteúdos multimédia em streaming através de redes de telecomunicações, redes de computador, Internet, satélite, rádio, redes de comunicações wireless, televisão e cabo; serviços de radiodifusão e transmissão por subscrição e pagamento por visualização através de redes de telecomunicações, redes de computador, Internet, satélite, rádio, redes de telecomunicações wireless, televisão e cabo; combinação de utilizadores para a transferência de música, áudio, vídeo e multimédia através de redes de telecomunicações, redes de computador, Internet, satélite, rádio, redes de comunicações wireless, televisão e cabo; telefone, correio electrónico, mensagens electrónicas, transmissão electrónica de dados, serviços de audioconferência e videoconferência; fornecimento de acesso a redes de telecomunicações, redes de computador, Internet, comunicações via satélite, redes de comunicações wireless e cabo; fornecimento de acesso a sites, bases de dados, quadros informativos electrónicos, fóruns on-line, directórios, música e programas

de vídeo e áudio; comunicação por computador; serviços de informação, assessoria e consultoria relativos a tudo o que antecede.

[540] 商標 Marca :



[300] 優先權 Prioridade :

日期Data	編號N.º	國家/地區País/Território
2015/06/02	67269	牙買加 Jamaica

[210] 編號 N.º : N/106068

[220] 申請日 Data de pedido : 2015/11/17

[730] 申請人 Requerente : Beats Electronics, LLC

地址 Endereço : 8600 Hayden Place, Culver City, California 90232, United States of America

國籍 Nacionalidade : 美國 Americana

活動 Actividade : 商業及工業 comercial e industrial

[511] 類別 Classe : 41

[511] 服務 Serviços : Serviços educativos; preparação, organização, condução e apresentação de seminários, workshops, aulas, webinars, conferências, formação online programas de ensino à distância; preparação, organização, condução e apresentação de concertos, actuações ao vivo, eventos especiais de entretenimento, eventos artísticos e culturais, entretenimento teatral, competições, concursos, feiras, festivais, exposições, mostras e eventos desportivos; produção, distribuição e apresentação de programas de rádio, programas de televisão, imagens em movimento, gravações sonoras; fornecimento de programa de televisão, rádio, áudio, vídeo, podcast e webcast a decorrer; fornecimento de programação de entretenimento, desporto, música, informação, notícias e eventos da actualidade através de redes de telecomunicações, redes de computador, Internet, satélite, rádio, redes de comunicações wireless, televisão e televisão por cabo; serviços de entretenimento, nomeadamente a provisão de streaming, assinatura, e descarregamento de plataformas de música e serviços; provisão de espectáculos ao vivo e entretenimento gravado, nomeadamente espectáculos de música; fornecimento de programação de entretenimento, desporto, música, informação, notícias e eventos da actualidade não transferíveis por download; fornecimento de sites e aplicações de computador com apresentação de programação de entretenimento, desporto, música, informação, notícias, eventos da actualidade, artística e cultural; fornecimento de sites e aplicações de computador com apresentação de informação no campo do entretenimento, música, desporto, notícias e arte e cultura; fornecimento de jogos de computador, jogos electrónicos, jogos interactivos, e videojogos não transferíveis por download; fornecimento de informações, horários, revisões e recomendações personalizadas de programas educativos, entretenimento, imagens em movimento, teatro, eventos artísticos e culturais, concertos, actuações ao vivo, competições, feiras, festivais, exposições, mostras e eventos desportivos; serviços de reserva de bilhetes e de inscrições para programas educativos, entretenimento, imagens em movimento, teatro e eventos artísticos e culturais, concertos, actuações ao vivo, competições, feiras, festivais, exposições, mostras e eventos desportivos; publicação e apresentação de análises, inquéritos e classificações e fornecimento de sites interactivos e aplicações de computador para a publicação e partilha de análises, inquéritos e classificações relativas a programas educativos, entretenimento, imagens em movimento, teatro, eventos artísticos e culturais, concertos, actuações ao vivo, competições, feiras, festivais, exposições, mostras e eventos desportivos; fornecimento de toques, música pré-gravada, vídeos e grafismos não transferíveis por download para utilizar em dispositivos

de comunicações móveis; fornecimento de um site para o carregamento, armazenamento, partilha, visualização e publicação de imagens, áudio, vídeos, boletins informativos online, blogs, podcasts e conteúdos multimédia; publicação de livros, periódicos, jornais, newsletters, manuais, blogs, boletins informativos e outras publicações; fornecimento de sites e aplicações de computador que apresentam livros, periódicos, jornais, newsletters, manuais, blogs, boletins informativos e outras publicações; reportagens noticiosas; serviços de biblioteca electrónicos e online; fornecimento de software de computador não transferível por download para utilizar em articulação com fitness e exercício físico; fornecimento de sites e aplicações de computador que apresentam informações no campo do fitness e do exercício físico; serviços de imagens digitais; criação de efeitos visuais e grafismos para terceiros.

[540] 商標 Marca :



[300] 優先權 Prioridade :

日期Data	編號N.º	國家/地區País/Território
2015/06/02	67269	牙買加 Jamaica

[210] 編號 N.º : N/106069

[220] 申請日 Data de pedido : 2015/11/17

[730] 申請人 Requerente : Beats Electronics, LLC

地址 Endereço : 8600 Hayden Place, Culver City, California 90232, United States of America

國籍 Nacionalidade : 美國 Americana

活動 Actividade : 商業及工業 comercial e industrial

[511] 類別 Classe : 38

[511] 服務 Serviços : Telecomunicações; emissão e transmissão de voz, dados, imagens, música, áudio, vídeo, multimédia, televisão e rádio por meio de redes de telecomunicações, redes de computador, a Internet, satélite, rádio, redes de comunicações wireless, televisão e cabo; radiodifusão e transmissão de música, áudio, vídeo e conteúdos multimédia em streaming através de redes de telecomunicações, redes de computador, Internet, satélite, rádio, redes de comunicações wireless, televisão e cabo; serviços de radiodifusão e transmissão por subscrição e pagamento por visualização através de redes de telecomunicações, redes de computador, Internet, satélite, rádio, redes de telecomunicações wireless, televisão e cabo; combinação de utilizadores para a transferência de música, áudio, vídeo e multimédia através de redes de telecomunicações, redes de computador, Internet, satélite, rádio, redes de comunicações wireless, televisão e cabo; telefone, correio electrónico, mensagens electrónicas, transmissão electrónica de dados, serviços de audioconferência e videoconferência; fornecimento de acesso a redes de telecomunicações, redes de computador, Internet, comunicações via satélite, redes de comunicações wireless e cabo; fornecimento de acesso a sites, bases de dados, quadros informativos electrónicos, fóruns on-line, directórios, música e programas de vídeo e áudio; comunicação por computador; serviços de informação, assessoria e consultoria relativos a tudo o que antecede.

[540] 商標 Marca :



[300] 優先權 Prioridade	:	日期Data	編號N.º	國家/地區País/Território
		2015/06/02	67270	牙買加 Jamaica

- [210] 編號 N.º : N/106070
- [220] 申請日 Data de pedido : 2015/11/17
- [730] 申請人 Requerente : Beats Electronics, LLC
 地址 Endereço : 8600 Hayden Place, Culver City, California 90232, United States of America
 國籍 Nacionalidade : 美國 Americana
 活動 Actividade : 商業及工業 comercial e industrial
- [511] 類別 Classe : 41
- [511] 服務 Serviços : Serviços educativos; preparação, organização, condução e apresentação de seminários, workshops, aulas, webinars, conferências, formação online programas de ensino à distância; preparação, organização, condução e apresentação de concertos, actuações ao vivo, eventos especiais de entretenimento, eventos artísticos e culturais, entretenimento teatral, competições, concursos, feiras, festivais, exposições, mostras e eventos desportivos; produção, distribuição e apresentação de programas de rádio, programas de televisão, imagens em movimento, gravações sonoras; fornecimento de programa de televisão, rádio, áudio, vídeo, podcast e webcast a decorrer; fornecimento de programação de entretenimento, desporto, música, informação, notícias e eventos da actualidade através de redes de telecomunicações, redes de computador, Internet, satélite, rádio, redes de comunicações wireless, televisão e televisão por cabo; serviços de entretenimento, nomeadamente a provisão de streaming, assinatura, e descarregamento de plataformas de música e serviços; provisão de espectáculos ao vivo e entretenimento gravado, nomeadamente espectáculos de música; fornecimento de programação de entretenimento, desporto, música, informação, notícias e eventos da actualidade não transferíveis por download; fornecimento de sites e aplicações de computador com apresentação de programação de entretenimento, desporto, música, informação, notícias, eventos da actualidade, artística e cultural; fornecimento de sites e aplicações de computador com apresentação de informação no campo do entretenimento, música, desporto, notícias e arte e cultura; fornecimento de jogos de computador, jogos electrónicos, jogos interactivos, e videojogos não transferíveis por download; fornecimento de informações, horários, revisões e recomendações personalizadas de programas educativos, entretenimento, imagens em movimento, teatro, eventos artísticos e culturais, concertos, actuações ao vivo, competições, feiras, festivais, exposições, mostras e eventos desportivos; serviços de reserva de bilhetes e de inscrições para programas educativos, entretenimento, imagens em movimento, teatro e eventos artísticos e culturais, concertos, actuações ao vivo, competições, feiras, festivais, exposições, mostras e eventos desportivos; publicação e apresentação de análises, inquéritos e classificações e fornecimento de sites interactivos e aplicações de computador para a publicação e partilha de análises, inquéritos e classificações relativas a programas educativos, entretenimento, imagens em movimento, teatro, eventos artísticos e culturais, concertos, actuações ao vivo, competições, feiras, festivais, exposições, mostras e eventos desportivos; fornecimento de toques, música pré-gravada, vídeos e grafismos não transferíveis por download para utilizar em dispositivos de comunicações móveis; fornecimento de um site para o carregamento, armazenamento, partilha, visualização e publicação de imagens, áudio, vídeos, boletins informativos online, blogs, podcasts e conteúdos multimédia; publicação de livros, periódicos, jornais, newsletters, manuais, blogs, boletins informativos e outras publicações; fornecimento de sites e aplicações de computador que apresentam livros, periódicos, jornais, newsletters, manuais, blogs, boletins informativos e outras publicações; reportagens noticiosas; serviços de biblioteca electrónicos e online; fornecimento de software de computador não transferível por download para utilizar em articulação com fitness e exercício físico; fornecimento de sites e

aplicações de computador que apresentam informações no campo do fitness e do exercício físico; serviços de imagens digitais; criação de efeitos visuais e grafismos para terceiros.

[540] 商標 Marca :



[300] 優先權 Prioridade :

日期Data	編號N.º	國家/地區País/Território
2015/06/02	67270	牙買加 Jamaica

[210] 編號 N.º : N/106071

[220] 申請日 Data de pedido : 2015/11/17

[730] 申請人 Requerente : Beats Electronics, LLC

地址 Endereço : 8600 Hayden Place, Culver City, California 90232, United States of America

國籍 Nacionalidade : 美國 Americana

活動 Actividade : 商業及工業 comercial e industrial

[511] 類別 Classe : 38

[511] 服務 Serviços : Telecomunicações; emissão e transmissão de voz, dados, imagens, música, áudio, vídeo, multimédia, televisão e rádio por meio de redes de telecomunicações, redes de computador, a Internet, satélite, rádio, redes de comunicações wireless, televisão e cabo; radiodifusão e transmissão de música, áudio, vídeo e conteúdos multimédia em streaming através de redes de telecomunicações, redes de computador, Internet, satélite, rádio, redes de comunicações wireless, televisão e cabo; serviços de radiodifusão e transmissão por subscrição e pagamento por visualização através de redes de telecomunicações, redes de computador, Internet, satélite, rádio, redes de telecomunicações wireless, televisão e cabo; combinação de utilizadores para a transferência de música, áudio, vídeo e multimédia através de redes de telecomunicações, redes de computador, Internet, satélite, rádio, redes de comunicações wireless, televisão e cabo; telefone, correio electrónico, mensagens electrónicas, transmissão electrónica de dados, serviços de audioconferência e videoconferência; fornecimento de acesso a redes de telecomunicações, redes de computador, Internet, comunicações via satélite, redes de comunicações wireless e cabo; fornecimento de acesso a sites, bases de dados, quadros informativos electrónicos, fóruns on-line, directórios, música e programas de vídeo e áudio; comunicação por computador; serviços de informação, assessoria e consultoria relativos a tudo o que antecede.

[540] 商標 Marca :



[300] 優先權 Prioridade :

日期Data	編號N.º	國家/地區País/Território
2015/06/02	67271	牙買加 Jamaica

[210] 編號 N.º : N/106072

[220] 申請日 Data de pedido : 2015/11/17

[730] 申請人 Requerente : Beats Electronics, LLC

地址 Endereço : 8600 Hayden Place, Culver City, California 90232, United States of America

- 國籍 Nacionalidade : 美國 Americana
- 活動 Actividade : 商業及工業 comercial e industrial
- [511] 類別 Classe : 41
- [511] 服務 Serviços : Serviços educativos; preparação, organização, condução e apresentação de seminários, workshops, aulas, webinars, conferências, formação online programas de ensino à distância; preparação, organização, condução e apresentação de concertos, actuações ao vivo, eventos especiais de entretenimento, eventos artísticos e culturas, entretenimento teatral, competições, concursos, feiras, festivais, exposições, mostras e eventos desportivos; produção, distribuição e apresentação de programas de rádio, programas de televisão, imagens em movimento, gravações sonoras; fornecimento de programa de televisão, rádio, áudio, vídeo, podcast e webcast a decorrer; fornecimento de programação de entretenimento, desporto, música, informação, notícias e eventos da actualidade através de redes de telecomunicações, redes de computador, Internet, satélite, rádio, redes de comunicações wireless, televisão e televisão por cabo; serviços de entretenimento, nomeadamente a provisão de streaming, assinatura, e descarregamento de plataformas de música e serviços; provisão de espectáculos ao vivo e entretenimento gravado, nomeadamente espectáculos de música; fornecimento de programação de entretenimento, desporto, música, informação, notícias e eventos da actualidade não transferíveis por download; fornecimento de sites e aplicações de computador com apresentação de programação de entretenimento, desporto, música, informação, notícias, eventos da actualidade, artística e cultural; fornecimento de sites e aplicações de computador com apresentação de informação no campo do entretenimento, música, desporto, notícias e arte e cultura; fornecimento de jogos de computador, jogos electrónicos, jogos interactivos, e videojogos não transferíveis por download; fornecimento de informações, horários, revisões e recomendações personalizadas de programas educativos, entretenimento, imagens em movimento, teatro, eventos artísticos e culturais, concertos, actuações ao vivo, competições, feiras, festivais, exposições, mostras e eventos desportivos; serviços de reserva de bilhetes e de inscrições para programas educativos, entretenimento, imagens em movimento, teatro e eventos artísticos e culturais, concertos, actuações ao vivo, competições, feiras, festivais, exposições, mostras e eventos desportivos; publicação e apresentação de análises, inquéritos e classificações e fornecimento de sites interactivos e aplicações de computador para a publicação e partilha de análises, inquéritos e classificações relativas a programas educativos, entretenimento, imagens em movimento, teatro, eventos artísticos e culturais, concertos, actuações ao vivo, competições, feiras, festivais, exposições, mostras e eventos desportivos; fornecimento de toques, música pré-gravada, vídeos e grafismos não transferíveis por download para utilizar em dispositivos de comunicações móveis; fornecimento de um site para o carregamento, armazenamento, partilha, visualização e publicação de imagens, áudio, vídeos, boletins informativos online, blogs, podcasts e conteúdos multimédia; publicação de livros, periódicos, jornais, newsletters, manuais, blogs, boletins informativos e outras publicações; fornecimento de sites e aplicações de computador que apresentam livros, periódicos, jornais, newsletters, manuais, blogs, boletins informativos e outras publicações; reportagens noticiosas; serviços de biblioteca electrónicos e online; fornecimento de software de computador não transferível por download para utilizar em articulação com fitness e exercício físico; fornecimento de sites e aplicações de computador que apresentam informações no campo do fitness e do exercício físico; serviços de imagens digitais; criação de efeitos visuais e grafismos para terceiros.
- [540] 商標 Marca :



[300] 優先權 Prioridade	日期 Data	編號 N.º	國家/地區 País/Território
	2015/06/02	67271	牙買加 Jamaica

- [210] 編號 N.º : N/106073
- [220] 申請日 Data de pedido : 2015/11/17
- [730] 申請人 Requerente : Beats Electronics, LLC
 地址 Endereço : 8600 Hayden Place, Culver City, California 90232, United States of America
 國籍 Nacionalidade : 美國 Americana
 活動 Actividade : 商業及工業 comercial e industrial
- [511] 類別 Classe : 38
- [511] 服務 Serviços : Telecomunicações; emissão e transmissão de voz, dados, imagens, música, áudio, vídeo, multimédia, televisão e rádio por meio de redes de telecomunicações, redes de computador, a Internet, satélite, rádio, redes de comunicações wireless, televisão e cabo; radiodifusão e transmissão de música, áudio, vídeo e conteúdos multimédia em streaming através de redes de telecomunicações, redes de computador, Internet, satélite, rádio, redes de comunicações wireless, televisão e cabo; serviços de radiodifusão e transmissão por subscrição e pagamento por visualização através de redes de telecomunicações, redes de computador, Internet, satélite, rádio, redes de comunicações wireless, televisão e cabo; combinação de utilizadores para a transferência de música, áudio, vídeo e multimédia através de redes de telecomunicações, redes de computador, Internet, satélite, rádio, redes de comunicações wireless, televisão e cabo; telefone, correio electrónico, mensagens electrónicas, transmissão electrónica de dados, serviços de audioconferência e videoconferência; fornecimento de acesso a redes de telecomunicações, redes de computador, Internet, comunicações via satélite, redes de comunicações wireless e cabo; fornecimento de acesso a sites, bases de dados, quadros informativos electrónicos, fóruns on-line, directórios, música e programas de vídeo e áudio; comunicação por computador; serviços de informação, assessoria e consultoria relativos a tudo o que antecede.

[540] 商標 Marca :



[300] 優先權 Prioridade	日期 Data	編號 N.º	國家/地區 País/Território
	2015/06/02	67272	牙買加 Jamaica

- [210] 編號 N.º : N/106074
- [220] 申請日 Data de pedido : 2015/11/17
- [730] 申請人 Requerente : Beats Electronics, LLC
 地址 Endereço : 8600 Hayden Place, Culver City, California 90232, United States of America
 國籍 Nacionalidade : 美國 Americana
 活動 Actividade : 商業及工業 comercial e industrial
- [511] 類別 Classe : 41
- [511] 服務 Serviços : Serviços educativos; preparação, organização, condução e apresentação de seminários, workshops, aulas, webinars, conferências, formação online programas de ensino à distân-

cia; preparação, organização, condução e apresentação de concertos, actuações ao vivo, eventos especiais de entretenimento, eventos artísticos e culturais, entretenimento teatral, competições, concursos, feiras, festivais, exposições, mostras e eventos desportivos; produção, distribuição e apresentação de programas de rádio, programas de televisão, imagens em movimento, gravações sonoras; fornecimento de programa de televisão, rádio, áudio, vídeo, podcast e webcast a decorrer; fornecimento de programação de entretenimento, desporto, música, informação, notícias e eventos da actualidade através de redes de telecomunicações, redes de computador, Internet, satélite, rádio, redes de comunicações wireless, televisão e televisão por cabo; serviços de entretenimento, nomeadamente a provisão de streaming, assinatura, e descarregamento de plataformas de música e serviços; provisão de espectáculos ao vivo e entretenimento gravado, nomeadamente espectáculos de música; fornecimento de programação de entretenimento, desporto, música, informação, notícias e eventos da actualidade não transferíveis por download; fornecimento de sites e aplicações de computador com apresentação de programação de entretenimento, desporto, música, informação, notícias, eventos da actualidade, artística e cultural; fornecimento de sites e aplicações de computador com apresentação de informação no campo do entretenimento, música, desporto, notícias e arte e cultura; fornecimento de jogos de computador, jogos electrónicos, jogos interactivos, e videojogos não transferíveis por download; fornecimento de informações, horários, revisões e recomendações personalizadas de programas educativos, entretenimento, imagens em movimento, teatro, eventos artísticos e culturais, concertos, actuações ao vivo, competições, feiras, festivais, exposições, mostras e eventos desportivos; serviços de reserva de bilhetes e de inscrições para programas educativos, entretenimento, imagens em movimento, teatro e eventos artísticos e culturais, concertos, actuações ao vivo, competições, feiras, festivais, exposições, mostras e eventos desportivos; publicação e apresentação de análises, inquéritos e classificações e fornecimento de sites interactivos e aplicações de computador para a publicação e partilha de análises, inquéritos e classificações relativas a programas educativos, entretenimento, imagens em movimento, teatro, eventos artísticos e culturais, concertos, actuações ao vivo, competições, feiras, festivais, exposições, mostras e eventos desportivos; fornecimento de toques, música pré-gravada, vídeos e grafismos não transferíveis por download para utilizar em dispositivos de comunicações móveis; fornecimento de um site para o carregamento, armazenamento, partilha, visualização e publicação de imagens, áudio, vídeos, boletins informativos online, blogs, podcasts e conteúdos multimédia; publicação de livros, periódicos, jornais, newsletters, manuais, blogs, boletins informativos e outras publicações; fornecimento de sites e aplicações de computador que apresentam livros, periódicos, jornais, newsletters, manuais, blogs, boletins informativos e outras publicações; reportagens noticiosas; serviços de biblioteca electrónicos e online; fornecimento de software de computador não transferível por download para utilizar em articulação com fitness e exercício físico; fornecimento de sites e aplicações de computador que apresentam informações no campo do fitness e do exercício físico; serviços de imagens digitais; criação de efeitos visuais e grafismos para terceiros.

[540] 商標 Marca :



[300] 優先權 Prioridade :

日期Data	編號N.º	國家/地區País/Território
2015/06/02	67272	牙買加 Jamaica

- [210] 編號 N.º : N/106075
- [220] 申請日 Data de pedido : 2015/11/17
- [730] 申請人 Requerente : Beats Electronics, LLC
 地址 Endereço : 8600 Hayden Place, Culver City, California 90232, United States of America
 國籍 Nacionalidade : 美國 Americana
 活動 Actividade : 商業及工業 comercial e industrial
- [511] 類別 Classe : 38
- [511] 服務 Serviços : Telecomunicações; emissão e transmissão de voz, dados, imagens, música, áudio, vídeo, multimédia, televisão e rádio por meio de redes de telecomunicações, redes de computador, a Internet, satélite, rádio, redes de comunicações wireless, televisão e cabo; radiodifusão e transmissão de música, áudio, vídeo e conteúdos multimédia em streaming através de redes de telecomunicações, redes de computador, Internet, satélite, rádio, redes de comunicações wireless, televisão e cabo; serviços de radiodifusão e transmissão por subscrição e pagamento por visualização através de redes de telecomunicações, redes de computador, Internet, satélite, rádio, redes de comunicações wireless, televisão e cabo; serviços de radiodifusão e transmissão por subscrição e pagamento por visualização através de redes de telecomunicações, redes de computador, Internet, satélite, rádio, redes de comunicações wireless, televisão e cabo; combinação de utilizadores para a transferência de música, áudio, vídeo e multimédia através de redes de telecomunicações, redes de computador, Internet, satélite, rádio, redes de comunicações wireless, televisão e cabo; telefone, correio electrónico, mensagens electrónicas, transmissão electrónica de dados, serviços de audioconferência e videoconferência; fornecimento de acesso a redes de telecomunicações, redes de computador, Internet, comunicações via satélite, redes de comunicações wireless e cabo; fornecimento de acesso a sites, bases de dados, quadros informativos electrónicos, fóruns on-line, directórios, música e programas de vídeo e áudio; comunicação por computador; serviços de informação, assessoria e consultoria relativos a tudo o que antecede.

[540] 商標 Marca :

BEATS 2

[300] 優先權 Prioridade :

日期Data	編號N.º	國家/地區País/Território
2015/06/02	67273	牙買加 Jamaica

- [210] 編號 N.º : N/106076
- [220] 申請日 Data de pedido : 2015/11/17
- [730] 申請人 Requerente : Beats Electronics, LLC
 地址 Endereço : 8600 Hayden Place, Culver City, California 90232, United States of America
 國籍 Nacionalidade : 美國 Americana
 活動 Actividade : 商業及工業 comercial e industrial
- [511] 類別 Classe : 41
- [511] 服務 Serviços : Serviços educativos; preparação, organização, condução e apresentação de seminários, workshops, aulas, webinars, conferências, formação online programas de ensino à distância; preparação, organização, condução e apresentação de concertos, actuações ao vivo, eventos especiais de entretenimento, eventos artísticos e culturais, entretenimento teatral, competições, concursos, feiras, festivais, exposições, mostras e eventos desportivos; produção, distribuição e apresentação de programas de rádio, programas de televisão, imagens em movimento, gravações sonoras; fornecimento de programa de televisão, rádio, áudio, vídeo, podcast e webcast a decorrer; fornecimento de programação de entretenimento, desporto, música, informação, notícias e eventos da actualidade através de redes de telecomu-

nações, redes de computador, Internet, satélite, rádio, redes de comunicações wireless, televisão e televisão por cabo; serviços de entretenimento, nomeadamente a provisão de streaming, assinatura, e descarregamento de plataformas de música e serviços; provisão de espectáculos ao vivo e entretenimento gravado, nomeadamente espectáculos de música; fornecimento de programação de entretenimento, desporto, música, informação, notícias e eventos da actualidade não transferíveis por download; fornecimento de sites e aplicações de computador com apresentação de programação de entretenimento, desporto, música, informação, notícias, eventos da actualidade, artística e cultural; fornecimento de sites e aplicações de computador com apresentação de informação no campo do entretenimento, música, desporto, notícias e arte e cultura; fornecimento de jogos de computador, jogos electrónicos, jogos interactivos, e videojogos não transferíveis por download; fornecimento de informações, horários, revisões e recomendações personalizadas de programas educativos, entretenimento, imagens em movimento, teatro, eventos artísticos e culturais, concertos, actuações ao vivo, competições, feiras, festivais, exposições, mostras e eventos desportivos; serviços de reserva de bilhetes e de inscrições para programas educativos, entretenimento, imagens em movimento, teatro e eventos artísticos e culturais, concertos, actuações ao vivo, competições, feiras, festivais, exposições, mostras e eventos desportivos; publicação e apresentação de análises, inquéritos e classificações e fornecimento de sites interactivos e aplicações de computador para a publicação e partilha de análises, inquéritos e classificações relativas a programas educativos, entretenimento, imagens em movimento, teatro, eventos artísticos e culturais, concertos, actuações ao vivo, competições, feiras, festivais, exposições, mostras e eventos desportivos; fornecimento de toques, música pré-gravada, vídeos e grafismos não transferíveis por download para utilizar em dispositivos de comunicações móveis; fornecimento de um site para o carregamento, armazenamento, partilha, visualização e publicação de imagens, áudio, vídeos, boletins informativos online, blogs, podcasts e conteúdos multimédia; publicação de livros, periódicos, jornais, newsletters, manuais, blogs, boletins informativos e outras publicações; fornecimento de sites e aplicações de computador que apresentam livros, periódicos, jornais, newsletters, manuais, blogs, boletins informativos e outras publicações; reportagens noticiosas; serviços de biblioteca electrónicos e online; fornecimento de software de computador não transferível por download para utilizar em articulação com fitness e exercício físico; fornecimento de sites e aplicações de computador que apresentam informações no campo do fitness e do exercício físico; serviços de imagens digitais; criação de efeitos visuais e grafismos para terceiros.

[540] 商標 Marca :

BEATS 2

[300] 優先權 Prioridade :

日期Data	編號N.º	國家/地區País/Território
2015/06/02	67273	牙買加 Jamaica

[210] 編號 N.º : N/106077

[220] 申請日 Data de pedido : 2015/11/17

[730] 申請人 Requerente : Beats Electronics, LLC

地址 Endereço : 8600 Hayden Place, Culver City, California 90232, United States of America

國籍 Nacionalidade : 美國 Americana

活動 Actividade : 商業及工業 comercial e industrial

[511] 類別 Classe : 38

- [511] 服務 Serviços : Telecomunicações; emissão e transmissão de voz, dados, imagens, música, áudio, vídeo, multimédia, televisão e rádio por meio de redes de telecomunicações, redes de computador, a Internet, satélite, rádio, redes de comunicações wireless, televisão e cabo; radiodifusão e transmissão de música, áudio, vídeo e conteúdos multimédia em streaming através de redes de telecomunicações, redes de computador, Internet, satélite, rádio, redes de comunicações wireless, televisão e cabo; serviços de radiodifusão e transmissão por subscrição e pagamento por visualização através de redes de telecomunicações, redes de computador, Internet, satélite, rádio, redes de comunicações wireless, televisão e cabo; combinação de utilizadores para a transferência de música, áudio, vídeo e multimédia através de redes de telecomunicações, redes de computador, Internet, satélite, rádio, redes de comunicações wireless, televisão e cabo; telefone, correio electrónico, mensagens electrónicas, transmissão electrónica de dados, serviços de audioconferência e videoconferência; fornecimento de acesso a redes de telecomunicações, redes de computador, Internet, comunicações via satélite, redes de comunicações wireless e cabo; fornecimento de acesso a sites, bases de dados, quadros informativos electrónicos, fóruns on-line, directórios, música e programas de vídeo e áudio; comunicação por computador; serviços de informação, assessoria e consultoria relativos a tudo o que antecede.

- [540] 商標 Marca :

BEATS 3

- [300] 優先權 Prioridade :

日期Data	編號N.º	國家/地區País/Território
2015/06/02	67274	牙買加 Jamaica

- [210] 編號 N.º : N/106078
- [220] 申請日 Data de pedido : 2015/11/17
- [730] 申請人 Requerente : Beats Electronics, LLC
- 地址 Endereço : 8600 Hayden Place, Culver City, California 90232, United States of America
- 國籍 Nacionalidade : 美國 Americana
- 活動 Actividade : 商業及工業 comercial e industrial
- [511] 類別 Classe : 41
- [511] 服務 Serviços : Serviços educativos; preparação, organização, condução e apresentação de seminários, workshops, aulas, webinars, conferências, formação online programas de ensino à distância; preparação, organização, condução e apresentação de concertos, actuações ao vivo, eventos especiais de entretenimento, eventos artísticos e culturas, entretenimento teatral, competições, concursos, feiras, festivais, exposições, mostras e eventos desportivos; produção, distribuição e apresentação de programas de rádio, programas de televisão, imagens em movimento, gravações sonoras; fornecimento de programa de televisão, rádio, áudio, vídeo, podcast e webcast a decorrer; fornecimento de programação de entretenimento, desporto, música, informação, notícias e eventos da actualidade através de redes de telecomunicações, redes de computador, Internet, satélite, rádio, redes de comunicações wireless, televisão e televisão por cabo; serviços de entretenimento, nomeadamente a provisão de streaming, assinatura, e descarregamento de plataformas de música e serviços; provisão de espectáculos ao vivo e entretenimento gravado, nomeadamente espectáculos de música; fornecimento de programação de entretenimento, desporto, música, informação, notícias e eventos da actualidade não transferíveis por download; fornecimento de sites e aplicações de computador com apresentação de programação de entretenimento, desporto, música,

informação, notícias, eventos da actualidade, artística e cultural; fornecimento de sites e aplicações de computador com apresentação de informação no campo do entretenimento, música, desporto, notícias e arte e cultura; fornecimento de jogos de computador, jogos electrónicos, jogos interactivos, e videojogos não transferíveis por download; fornecimento de informações, horários, revisões e recomendações personalizadas de programas educativos, entretenimento, imagens em movimento, teatro, eventos artísticos e culturais, concertos, actuações ao vivo, competições, feiras, festivais, exposições, mostras e eventos desportivos; serviços de reserva de bilhetes e de inscrições para programas educativos, entretenimento, imagens em movimento, teatro e eventos artísticos e culturais, concertos, actuações ao vivo, competições, feiras, festivais, exposições, mostras e eventos desportivos; publicação e apresentação de análises, inquéritos e classificações e fornecimento de sites interactivos e aplicações de computador para a publicação e partilha de análises, inquéritos e classificações relativas a programas educativos, entretenimento, imagens em movimento, teatro, eventos artísticos e culturais, concertos, actuações ao vivo, competições, feiras, festivais, exposições, mostras e eventos desportivos; fornecimento de toques, música pré-gravada, vídeos e grafismos não transferíveis por download para utilizar em dispositivos de comunicações móveis; fornecimento de um site para o carregamento, armazenamento, partilha, visualização e publicação de imagens, áudio, vídeos, boletins informativos online, blogs, podcasts e conteúdos multimédia; publicação de livros, periódicos, jornais, newsletters, manuais, blogs, boletins informativos e outras publicações; fornecimento de sites e aplicações de computador que apresentam livros, periódicos, jornais, newsletters, manuais, blogs, boletins informativos e outras publicações; reportagens noticiosas; serviços de biblioteca electrónicos e online; fornecimento de software de computador não transferível por download para utilizar em articulação com fitness e exercício físico; fornecimento de sites e aplicações de computador que apresentam informações no campo do fitness e do exercício físico; serviços de imagens digitais; criação de efeitos visuais e grafismos para terceiros.

[540] 商標 Marca :

BEATS 3

[300] 優先權 Prioridade :

日期Data	編號N.º	國家/地區País/Território
2015/06/02	67274	牙買加 Jamaica

[210] 編號 N.º : N/106079

[220] 申請日 Data de pedido : 2015/11/17

[730] 申請人 Requerente : Beats Electronics, LLC

地址 Endereço : 8600 Hayden Place, Culver City, California 90232, United States of America

國籍 Nacionalidade : 美國 Americana

活動 Actividade : 商業及工業 comercial e industrial

[511] 類別 Classe : 38

[511] 服務 Serviços : Telecomunicações; emissão e transmissão de voz, dados, imagens, música, áudio, vídeo, multimédia, televisão e rádio por meio de redes de telecomunicações, redes de computador, a Internet, satélite, rádio, redes de comunicações wireless, televisão e cabo; radiodifusão e transmissão de música, áudio, vídeo e conteúdos multimédia em streaming através de redes de telecomunicações, redes de computador, Internet, satélite, rádio, redes de comunicações wireless, televisão e cabo; serviços de radiodifusão e transmissão por subscrição e pagamento por visualização através de redes de telecomunicações, redes de computador,

Internet, satélite, rádio, redes de telecomunicações wireless, televisão e cabo; combinação de utilizadores para a transferência de música, áudio, vídeo e multimédia através de redes de telecomunicações, redes de computador, Internet, satélite, rádio, redes de comunicações wireless, televisão e cabo; telefone, correio electrónico, mensagens electrónicas, transmissão electrónica de dados, serviços de audioconferência e videoconferência; fornecimento de acesso a redes de telecomunicações, redes de computador, Internet, comunicações via satélite, redes de comunicações wireless e cabo; fornecimento de acesso a sites, bases de dados, quadros informativos electrónicos, fóruns on-line, directórios, música e programas de vídeo e áudio; comunicação por computador; serviços de informação, assessoria e consultoria relativos a tudo o que antecede.

[540] 商標 Marca

BEATS 4

[300] 優先權 Prioridade

日期Data	編號N.º	國家/地區País/Território
2015/06/02	67275	牙買加 Jamaica

[210] 編號 N.º

: N/106080

[220] 申請日 Data de pedido

: 2015/11/17

[730] 申請人 Requerente

: Beats Electronics, LLC

地址 Endereço

: 8600 Hayden Place, Culver City, California 90232, United States of America

國籍 Nacionalidade

: 美國 Americana

活動 Actividade

: 商業及工業 comercial e industrial

[511] 類別 Classe

: 41

[511] 服務 Serviços

: Serviços educativos; preparação, organização, condução e apresentação de seminários, workshops, aulas, webinars, conferências, formação online programas de ensino à distância; preparação, organização, condução e apresentação de concertos, actuações ao vivo, eventos especiais de entretenimento, eventos artísticos e culturais, entretenimento teatral, competições, concursos, feiras, festivais, exposições, mostras e eventos desportivos; produção, distribuição e apresentação de programas de rádio, programas de televisão, imagens em movimento, gravações sonoras; fornecimento de programa de televisão, rádio, áudio, vídeo, podcast e webcast a decorrer; fornecimento de programação de entretenimento, desporto, música, informação, notícias e eventos da actualidade através de redes de telecomunicações, redes de computador, Internet, satélite, rádio, redes de comunicações wireless, televisão e televisão por cabo; serviços de entretenimento, nomeadamente a provisão de streaming, assinatura, e descarregamento de plataformas de música e serviços; provisão de espectáculos ao vivo e entretenimento gravado, nomeadamente espectáculos de música; fornecimento de programação de entretenimento, desporto, música, informação, notícias e eventos da actualidade não transferíveis por download; fornecimento de sites e aplicações de computador com apresentação de programação de entretenimento, desporto, música, informação, notícias, eventos da actualidade, artística e cultural; fornecimento de sites e aplicações de computador com apresentação de informação no campo do entretenimento, música, desporto, notícias e arte e cultura; fornecimento de jogos de computador, jogos electrónicos, jogos interactivos, e videojogos não transferíveis por download; fornecimento de informações, horários, revisões e recomendações personalizadas de programas educativos, entretenimento, imagens em movimento, teatro, eventos artísticos e culturais, concertos, actuações ao vivo, competições, feiras, festivais, exposições, mostras e eventos

desportivos; serviços de reserva de bilhetes e de inscrições para programas educativos, entretenimento, imagens em movimento, teatro e eventos artísticos e culturais, concertos, actuações ao vivo, competições, feiras, festivais, exposições, mostras e eventos desportivos; publicação e apresentação de análises, inquéritos e classificações e fornecimento de sites interactivos e aplicações de computador para a publicação e partilha de análises, inquéritos e classificações relativas a programas educativos, entretenimento, imagens em movimento, teatro, eventos artísticos e culturais, concertos, actuações ao vivo, competições, feiras, festivais, exposições, mostras e eventos desportivos; fornecimento de toques, música pré-gravada, vídeos e grafismos não transferíveis por download para utilizar em dispositivos de comunicações móveis; fornecimento de um site para o carregamento, armazenamento, partilha, visualização e publicação de imagens, áudio, vídeos, boletins informativos online, blogs, podcasts e conteúdos multimédia; publicação de livros, periódicos, jornais, newsletters, manuais, blogs, boletins informativos e outras publicações; fornecimento de sites e aplicações de computador que apresentam livros, periódicos, jornais, newsletters, manuais, blogs, boletins informativos e outras publicações; reportagens noticiosas; serviços de biblioteca electrónicos e online; fornecimento de software de computador não transferível por download para utilizar em articulação com fitness e exercício físico; fornecimento de sites e aplicações de computador que apresentam informações no campo do fitness e do exercício físico; serviços de imagens digitais; criação de efeitos visuais e grafismos para terceiros.

[540] 商標 Marca :

BEATS 4

[300] 優先權 Prioridade :

日期Data	編號N.º	國家/地區País/Território
2015/06/02	67275	牙買加 Jamaica

- [210] 編號 N.º : N/106081
- [220] 申請日 Data de pedido : 2015/11/17
- [730] 申請人 Requerente : Beats Electronics, LLC
- 地址 Endereço : 8600 Hayden Place, Culver City, California 90232, United States of America
- 國籍 Nacionalidade : 美國 Americana
- 活動 Actividade : 商業及工業 comercial e industrial
- [511] 類別 Classe : 38
- [511] 服務 Serviços : Telecomunicações; emissão e transmissão de voz, dados, imagens, música, áudio, vídeo, multimédia, televisão e rádio por meio de redes de telecomunicações, redes de computador, a Internet, satélite, rádio, redes de comunicações wireless, televisão e cabo; radiodifusão e transmissão de música, áudio, vídeo e conteúdos multimédia em streaming através de redes de telecomunicações, redes de computador, Internet, satélite, rádio, redes de comunicações wireless, televisão e cabo; serviços de radiodifusão e transmissão por subscrição e pagamento por visualização através de redes de telecomunicações, redes de computador, Internet, satélite, rádio, redes de telecomunicações wireless, televisão e cabo; combinação de utilizadores para a transferência de música, áudio, vídeo e multimédia através de redes de telecomunicações, redes de computador, Internet, satélite, rádio, redes de comunicações wireless, televisão e cabo; telefone, correio electrónico, mensagens electrónicas, transmissão electrónica de dados, serviços de audioconferência e videoconferência; fornecimento de acesso a redes de telecomunicações, redes de computador, Internet, comunicações via satélite, redes de comunicações wireless e cabo; fornecimento de acesso a sites, bases de

dados, quadros informativos electrónicos, fóruns on-line, directórios, música e programas de vídeo e áudio; comunicação por computador; serviços de informação, assessoria e consultoria relativos a tudo o que antecede.

[540] 商標 Marca :

BEATS 5

[300] 優先權 Prioridade :

日期Data	編號N.º	國家/地區País/Território
2015/06/02	67276	牙買加 Jamaica

[210] 編號 N.º : N/106082

[220] 申請日 Data de pedido : 2015/11/17

[730] 申請人 Requerente : Beats Electronics, LLC

地址 Endereço : 8600 Hayden Place, Culver City, California 90232, United States of America

國籍 Nacionalidade : 美國 Americana

活動 Actividade : 商業及工業 comercial e industrial

[511] 類別 Classe : 41

[511] 服務 Serviços : Serviços educativos; preparação, organização, condução e apresentação de seminários, workshops, aulas, webinars, conferências, formação online programas de ensino à distância; preparação, organização, condução e apresentação de concertos, actuações ao vivo, eventos especiais de entretenimento, eventos artísticos e culturais, entretenimento teatral, competições, concursos, feiras, festivais, exposições, mostras e eventos desportivos; produção, distribuição e apresentação de programas de rádio, programas de televisão, imagens em movimento, gravações sonoras; fornecimento de programa de televisão, rádio, áudio, vídeo, podcast e webcast a decorrer; fornecimento de programação de entretenimento, desporto, música, informação, notícias e eventos da actualidade através de redes de telecomunicações, redes de computador, Internet, satélite, rádio, redes de comunicações wireless, televisão e televisão por cabo; serviços de entretenimento, nomeadamente a provisão de streaming, assinatura, e descarregamento de plataformas de música e serviços; provisão de espectáculos ao vivo e entretenimento gravado, nomeadamente espectáculos de música; fornecimento de programação de entretenimento, desporto, música, informação, notícias e eventos da actualidade não transferíveis por download; fornecimento de sites e aplicações de computador com apresentação de programação de entretenimento, desporto, música, informação, notícias, eventos da actualidade, artística e cultural; fornecimento de sites e aplicações de computador com apresentação de informação no campo do entretenimento, música, desporto, notícias e arte e cultura; fornecimento de jogos de computador, jogos electrónicos, jogos interactivos, e videojogos não transferíveis por download; fornecimento de informações, horários, revisões e recomendações personalizadas de programas educativos, entretenimento, imagens em movimento, teatro, eventos artísticos e culturais, concertos, actuações ao vivo, competições, feiras, festivais, exposições, mostras e eventos desportivos; serviços de reserva de bilhetes e de inscrições para programas educativos, entretenimento, imagens em movimento, teatro e eventos artísticos e culturais, concertos, actuações ao vivo, competições, feiras, festivais, exposições, mostras e eventos desportivos; publicação e apresentação de análises, inquéritos e classificações e fornecimento de sites interactivos e aplicações de computador para a publicação e partilha de análises, inquéritos e classificações relativas a programas educativos, entretenimento, imagens em movimento, teatro, eventos artísticos e culturais, concertos, actuações ao vivo, competições, feiras,

festivais, exposições, mostras e eventos desportivos; fornecimento de toques, música pré-gravada, vídeos e grafismos não transferíveis por download para utilizar em dispositivos de comunicações móveis; fornecimento de um site para o carregamento, armazenamento, partilha, visualização e publicação de imagens, áudio, vídeos, boletins informativos online, blogs, podcasts e conteúdos multimédia; publicação de livros, periódicos, jornais, newsletters, manuais, blogs, boletins informativos e outras publicações; fornecimento de sites e aplicações de computador que apresentam livros, periódicos, jornais, newsletters, manuais, blogs, boletins informativos e outras publicações; reportagens noticiosas; serviços de biblioteca electrónicos e online; fornecimento de software de computador não transferível por download para utilizar em articulação com fitness e exercício físico; fornecimento de sites e aplicações de computador que apresentam informações no campo do fitness e do exercício físico; serviços de imagens digitais; criação de efeitos visuais e grafismos para terceiros.

[540] 商標 Marca :

BEATS 5

[300] 優先權 Prioridade :

日期Data	編號N.º	國家/地區País/Território
2015/06/02	67276	牙買加 Jamaica

[210] 編號 N.º : N/106118

[220] 申請日 Data de pedido : 2015/11/17

[730] 申請人 Requerente : GUCCIO GUCCI S.P.A.

地址 Endereço : Via Tornabuoni 73/R, 50123 Firenze, Italy

國籍 Nacionalidade : 意大利 Italiana

活動 Actividade : 商業及工業 comercial e industrial

[511] 類別 Classe : 3

[511] 產品 Produtos : Artigos de perfumaria; fragrâncias; água-de-colónia; água de toilette; óleos essenciais; preparados para cuidados da pele; preparados para o corpo e banho; cosméticos; preparados e produtos para remoção de cosméticos; preparados de cuidados das mãos e unhas; preparados para o tratamento do cabelo; preparados para barbear; antitranspirantes; sabonetes; desodorizante para uso pessoal.

[540] 商標 Marca :

古馳

[210] 編號 N.º : N/106119

[220] 申請日 Data de pedido : 2015/11/17

[730] 申請人 Requerente : GUCCIO GUCCI S.P.A.

地址 Endereço : Via Tornabuoni 73/R, 50123 Firenze, Italy

國籍 Nacionalidade : 意大利 Italiana

活動 Actividade : 商業及工業 comercial e industrial

[511] 類別 Classe : 9

[511] 產品 Produtos : Aparelhos e instrumentos ópticos; óculos, óculos de sol; armações para óculos e óculos de sol; estojos para artigos ópticos; correntes para monóculos; cordões para monóculos;

lentes; telemóveis; acessórios para telemóveis; estojos e carteiras para telemóveis, computador, dispositivos electrónicos portáteis e aparelhos ou sistemas de áudio portátil; software informático; aplicação de software.

[540] 商標 Marca :

古馳

[210] 編號 N.º : N/106120
 [220] 申請日 Data de pedido : 2015/11/17
 [730] 申請人 Requerente : GUCCIO GUCCI S.P.A.
 地址 Endereço : Via Tornabuoni 73/R, 50123 Firenze, Italy
 國籍 Nacionalidade : 意大利 Italiana
 活動 Actividade : 商業及工業 comercial e industrial
 [511] 類別 Classe : 14
 [511] 產品 Produtos : Metais preciosos e suas ligas e artigos em metais preciosos ou em plaqué, não incluídos noutras classes; artigos de joalheria; jóias em metais preciosos e não preciosos; bijuteria; pedras e gemas preciosas e semi-preciosas; guarda-jóias; relojoaria e instrumentos cronométricos; relógio; bracelete para relógios; correia de relógios; correntes para relógios; pulseiras de relógio; relógios de parede e mesa; estojos para relógios de parede e mesa; brincos; pendentes; anéis; correntes; colares; alfinetes de peito; alfinetes de adereço; pulseiras; molas para gravata; alfinetes para gravata; botões de punho; argolas e correntes para chaves; caixas em metais preciosos.

[540] 商標 Marca :

古馳

[210] 編號 N.º : N/106121
 [220] 申請日 Data de pedido : 2015/11/17
 [730] 申請人 Requerente : GUCCIO GUCCI S.P.A.
 地址 Endereço : Via Tornabuoni 73/R, 50123 Firenze, Italy
 國籍 Nacionalidade : 意大利 Italiana
 活動 Actividade : 商業及工業 comercial e industrial
 [511] 類別 Classe : 18
 [511] 產品 Produtos : Couro e imitações de couro, e artigos feitos destes materiais e não incluídos noutras classes; peles de animais, couro; baús e sacos de viagem; chapéus-de-chuva, chapéus-de-sol e bengalas; chicotes, arreios e selaria; sacos; sacos de mão; malas de senhora; carteiras; porta-moedas; malas de mão; pastas para documentos; estojos de viagem; pastas; estojos de beleza; malas de viagem; cintos; bolsas; estojos e carteiras para cartões, passaporte, cheques e documentos; estojos e carteiras para chaves.

[540] 商標 Marca :

古馳

- [210] 編號 N.º : N/106122
 [220] 申請日 Data de pedido : 2015/11/17
 [730] 申請人 Requerente : GUCCIO GUCCI S.P.A.
 地址 Endereço : Via Tornabuoni 73/R, 50123 Firenze, Italy
 國籍 Nacionalidade : 意大利 Italiana
 活動 Actividade : 商業及工業 comercial e industrial
 [511] 類別 Classe : 25
 [511] 產品 Produtos : Vestuário, calçado, chapelaria; lenços de pescoço e cabeça; gravatas; vestuário de natação; peúgas; gabardinas; luvas (vestuário); meias de vidro; roupa interior; cintos (vestuário); peças e acessórios para calçado.
 [540] 商標 Marca :

古馳

- [210] 編號 N.º : N/106147
 [220] 申請日 Data de pedido : 2015/11/18
 [730] 申請人 Requerente : HERMITAGE
 地址 Endereço : 1 & 3 avenue Marceau 75116 Paris, France
 國籍 Nacionalidade : 法國 Francesa
 活動 Actividade : 商業及工業 comercial e industrial
 [511] 類別 Classe : 35
 [511] 服務 Serviços : Publicidade, gestão de negócios, administração de empresas; serviços de consultadoria de negócios e informações comerciais sobre a exploração ou gestão comercial ou industrial incluindo sobre centros comerciais; serviços de consultadoria de negócios e de informações comerciais, incluindo serviços de consultadoria de negócios ligados à concepção, construção e instalação de centros comerciais; serviços de animação comercial, de promoção de vendas comissionadas e de publicidade de todos os tipos e em todos os tipos de suportes; organização dos dados em um arquivo central, gestão de ficheiros informáticos; gestão administrativa e comercial de projectos imobiliários, de centros comerciais, de galerias de mercado; publicidade de empreendimentos imobiliários, de centros comerciais, de galerias de mercado; organização de exposições com fins comerciais ou publicitários; gestão de assuntos imobiliários e gestão de negócios imobiliários, incluindo a gestão de hotéis, motéis, complexos hoteleiros, apartamentos e residências hoteleiras.
 [540] 商標 Marca :

HERMITAGE

- [210] 編號 N.º : N/106148
 [220] 申請日 Data de pedido : 2015/11/18
 [730] 申請人 Requerente : HERMITAGE
 地址 Endereço : 1 & 3 avenue Marceau 75116 Paris, France
 國籍 Nacionalidade : 法國 Francesa
 活動 Actividade : 商業及工業 comercial e industrial
 [511] 類別 Classe : 36
 [511] 服務 Serviços : Seguros; negócios financeiros; negócios monetários; negócios imobiliários; operações de promoções imobiliárias e de estabelecimento de edifícios de habitação, escritórios e edifi-

cios comerciais, incluindo centros comerciais; gestão de edifícios e de edifícios comerciais, incluindo de centros comerciais nomeadamente gestão de edifícios e de edifícios comerciais, incluindo de centros comerciais; aluguer de imóveis e de estabelecimentos comerciais, incluindo centros comerciais; avaliações imobiliárias, incluindo na área de centros comerciais; financiamento imobiliário; locação de bens imóveis; serviços de garantia; gestão financeira de projectos de construção.

[540] 商標 Marca

HERMITAGE

[210] 編號 N.º : N/106149

[220] 申請日 Data de pedido : 2015/11/18

[730] 申請人 Requerente : HERMITAGE

地址 Endereço : 1 & 3 avenue Marceau 75116 Paris, France

國籍 Nacionalidade : 法國 Francesa

活動 Actividade : 商業及工業 comercial e industrial

[511] 類別 Classe : 37

[511] 服務 Serviços : Serviços de construção, de reabilitação e de reparação de edifícios, de edifícios permanentes, de estruturas de arte, de estruturas de comunicação, de pontes, incluindo de centros comerciais, de galerias de mercado; informações sobre materiais de instalação (construção) de projectos imobiliários, de edifícios de habitação, escritórios, centros comerciais, de galerias de mercado; supervisão de construção de edifícios.

[540] 商標 Marca

HERMITAGE

[210] 編號 N.º : N/106150

[220] 申請日 Data de pedido : 2015/11/18

[730] 申請人 Requerente : HERMITAGE

地址 Endereço : 1 & 3 avenue Marceau 75116 Paris, France

國籍 Nacionalidade : 法國 Francesa

活動 Actividade : 商業及工業 comercial e industrial

[511] 類別 Classe : 43

[511] 服務 Serviços : Serviços do hotel, provisão de alimentos e bebidas; alojamento temporário; hotéis; cafetarias, salões de chá, bares (excepto clubes); serviços de agências de viagens, em relação à reserva de quartos de hotel e de alojamento temporário para viajantes; serviços de agências de viagens, em relação à reserva e marcação em restaurantes e para refeições; fornecimento de informações relativas a hotéis, restaurantes e alojamento temporário; reserva, locação e aluguer de salas, salões e espaços para conferências e reuniões; reserva, empréstimo e aluguer de salas, salões e espaços para seminários, banquetes, cocktails e recepções; consultadoria (não de negócios) nas áreas de hotéis e restaurantes.

[540] 商標 Marca

HERMITAGE

通知 Notificações : Nos termos dos n.ºs 1 a 3 do artigo 209.º do Decreto-Lei n.º 97/99/M, de 13 de Dezembro, excluiu-se «serviços de mordomo», por pertencer a outra classe.

- [210] 編號 N.º : N/106151
 [220] 申請日 Data de pedido : 2015/11/18
 [730] 申請人 Requerente : HERMITAGE
 地址 Endereço : 1 & 3 avenue Marceau 75116 Paris, France
 國籍 Nacionalidade : 法國 Francesa
 活動 Actividade : 商業及工業 comercial e industrial
 [511] 類別 Classe : 44
 [511] 服務 Serviços : Casas de repouso, casas de convalescença e estabelecimentos de talassoterapia; serviços de salão de cabeleireiro, serviços de salão de beleza; lares para idosos, cuidados de saúde; assistência médica; serviços de psicólogo; cuidados de higiene e de beleza para humanos; enfermagem; jardinagem; serviços de aromaterapia; banhos turcos; serviços de arranjos florais; manicura; massagem; serviços de spa de saúde; prestação de serviços de cuidados e manutenção de jardins e de animais de estimação.

[540] 商標 Marca :

HERMITAGE

- [210] 編號 N.º : N/106164
 [220] 申請日 Data de pedido : 2015/11/18
 [730] 申請人 Requerente : Paul Smith Group Holdings Limited
 地址 Endereço : The Poplars, Lenton Lane, Nottingham, NG7 2PW, United Kingdom
 國籍 Nacionalidade : 英國 Inglesa
 活動 Actividade : 商業及工業 comercial e industrial
 [511] 類別 Classe : 3
 [511] 產品 Produtos : 洗衣用漂白劑及其他洗衣用劑; 清潔劑、擦亮劑、洗滌劑及研磨劑; 肥皂; 香料、香精油、化粧品; 髮水; 牙膏; 古龍水; 洗髮精; 刮鬍後用製劑、盥洗用製劑、護膚及護髮製劑、除臭劑、防汗、沐浴劑; 滑石粉; 擦鞋劑。

[540] 商標 Marca :



PAUL SMITH

[300] 優先權 Prioridade :	日期 Data	編號 N.º	國家/地區 País/Território
	2015/06/11	3112895	英國 Reino Unido

- [210] 編號 N.º : N/106165
 [220] 申請日 Data de pedido : 2015/11/18
 [730] 申請人 Requerente : Paul Smith Group Holdings Limited
 地址 Endereço : The Poplars, Lenton Lane, Nottingham, NG7 2PW, United Kingdom
 國籍 Nacionalidade : 英國 Inglesa
 活動 Actividade : 商業及工業 comercial e industrial
 [511] 類別 Classe : 9
 [511] 產品 Produtos : 眼鏡框、太陽眼鏡框、太陽眼鏡、眼鏡; 夾鼻眼鏡; 盒(眼鏡); 手機配件; 適配於容納相機和/或攝影機的箱包; 行動電話保護殼; 行動電話保護套; 皮革或仿皮革製的行動電話保護套; 布類或紡織材料製的行動電話保護套; 適配於容納數位音樂和/或視訊播放器、手攜式電腦、個人數

位助理、電子記事簿和/或電子記事本的箱包；適用可攜式電腦的提袋；適用於可攜式膝上型電腦和平板電腦的提袋；用於可攜式的套子、帶、臂套、掛繩和夾子以及用於記錄、整理、傳輸、操作和審查文本、數據、音訊、圖像和視訊檔案的手攜式數位電子設備；滑鼠墊；耳機；立體聲耳機；耳道式耳機；立體聲揚聲器；音訊揚聲器。

[540] 商標 Marca :



[300] 優先權 Prioridade :

日期Data	編號N.º	國家/地區País/Território
2015/06/11	3112895	英國 Reino Unido

[210] 編號 N.º : N/106166

[220] 申請日 Data de pedido : 2015/11/18

[730] 申請人 Requerente : Paul Smith Group Holdings Limited

地址 Endereço : The Poplars, Lenton Lane, Nottingham, NG7 2PW, United Kingdom

國籍 Nacionalidade : 英國 Inglesa

活動 Actividade : 商業及工業 comercial e industrial

[511] 類別 Classe : 14

[511] 產品 Produtos : 珠寶, 手鐲, 項鍊, 胸針, 戒指, 耳環, 手錶, 時鐘, 錶帶, 錶手鐲帶, 錶鍊。

[540] 商標 Marca :



[300] 優先權 Prioridade :

日期Data	編號N.º	國家/地區País/Território
2015/06/11	3112895	英國 Reino Unido

[210] 編號 N.º : N/106167

[220] 申請日 Data de pedido : 2015/11/18

[730] 申請人 Requerente : Paul Smith Group Holdings Limited

地址 Endereço : The Poplars, Lenton Lane, Nottingham, NG7 2PW, United Kingdom

國籍 Nacionalidade : 英國 Inglesa

活動 Actividade : 商業及工業 comercial e industrial

[511] 類別 Classe : 18

[511] 產品 Produtos : 皮革及人造皮革、不屬別類之皮革及人造皮製品；動物皮、獸皮；行李箱及旅行袋；傘、遮陽傘和手杖；鞭、馬具、箱包；帆布背包，袋，公文包，錢包，女用手提包，揸袋，信用卡套，口香糖套，筆記型電腦包，硬幣夾，鑰匙包。

[540] 商標 Marca :



[300] 優先權 Prioridade	:	日期Data	編號N.º	國家/地區País/Território
		2015/06/11	3112895	英國 Reino Unido

- [210] 編號 N.º : N/106168
 [220] 申請日 Data de pedido : 2015/11/18
 [730] 申請人 Requerente : Paul Smith Group Holdings Limited
 地址 Endereço : The Poplars, Lenton Lane, Nottingham, NG7 2PW, United Kingdom
 國籍 Nacionalidade : 英國 Inglesa
 活動 Actividade : 商業及工業 comercial e industrial
 [511] 類別 Classe : 25
 [511] 產品 Produtos : 服裝, 鞋類, 帽類商品; 手套, 圍巾, 披肩, 腰帶, 背帶, 領帶。
 [540] 商標 Marca :



[300] 優先權 Prioridade	:	日期Data	編號N.º	國家/地區País/Território
		2015/06/11	3112895	英國 Reino Unido

- [210] 編號 N.º : N/106169
 [220] 申請日 Data de pedido : 2015/11/18
 [730] 申請人 Requerente : Paul Smith Group Holdings Limited
 地址 Endereço : The Poplars, Lenton Lane, Nottingham, NG7 2PW, United Kingdom
 國籍 Nacionalidade : 英國 Inglesa
 活動 Actividade : 商業及工業 comercial e industrial
 [511] 類別 Classe : 35
 [511] 服務 Serviços : 廣告; 企業管理; 企業經營; 辦公事務; 電子資料儲存; 忠誠度和激勵計劃的組織、運作和監督; 透過網際網路提供的廣告服務; 電視和電台廣告的製作; 會計職務; 拍賣; 展銷會; 意見調查; 資料處理; 提供商業信息; 與銷售洗衣用漂白劑及其他洗衣用劑、清潔劑、擦亮劑、洗滌劑及研磨劑、肥皂、香料、香精油、化粧品、髮水、牙膏、古龍水、洗髮精、刮鬍後用製劑、盥洗用製劑、護膚及護髮製劑、除臭劑、防汗、沐浴劑、滑石粉、擦鞋劑、眼鏡框、太陽眼鏡框、太陽眼鏡、眼鏡、夾鼻眼鏡、盒(眼鏡)、手機配件、適配於容納相機和/或攝影機的箱包、行動電話保護殼、行動電話保護套、皮革或仿皮革製的行動電話保護套、布類或紡織材料製的行動電話保護套、適配於容納數位音樂和/或視訊播放器、手攜式電腦、個人數位助理、電子記事簿和/或電子記事本的箱包、適用可攜式電腦的提袋、適用於可攜式膝上型電腦和平板電腦的提袋、用於可攜式的套子、帶、臂套、掛繩和夾子以及用於記錄、整理、傳輸、操作和審查文本、數據、音訊、圖像和視訊檔案的手攜式數位電子設備、滑鼠墊、耳機、立體聲耳機、耳道式耳機、立體聲揚聲器、音訊揚聲器、珠寶、手鐲、項鍊、胸針、戒指、耳環、手錶、時鐘、錶帶、錶手鐲帶、錶鍊、皮革及人造皮革、不屬別類之皮革及人造皮製品、動物皮、獸皮、行李箱及旅行袋、傘、遮陽傘和手杖、鞭、馬具、箱包、帆布背包、袋、公文包、錢包、皮夾、揹袋、信用卡套、口香糖套、筆記型電腦包、硬幣夾、鑰匙包、服裝、鞋類、帽類、手套、圍巾、披肩、腰帶、背帶、領帶等商品有關的零售業務。

[540] 商標 Marca :



[300] 優先權 Prioridade :

日期Data	編號N.º	國家/地區País/Território
2015/06/11	3112895	英國 Reino Unido

[210] 編號 N.º : N/106183

[220] 申請日 Data de pedido : 2015/11/19

[730] 申請人 Requerente : 富爾特科技股份有限公司

地址 Endereço : 231中國台灣新北市新店區寶強路6-3號5樓

活動 Actividade : 商業及工業 comercial e industrial

[511] 類別 Classe : 9

[511] 產品 Produtos : 電腦軟體; 電腦程式; 手機應用程式; 從網際網路下載之圖片; 可下載之影像檔案; 從網際網路下載之影片; 電子出版品(可下載)。

[540] 商標 Marca :



[591] 商標顏色 Cores de marca : 黃色, 黑色, 如圖所示。

[210] 編號 N.º : N/106184

[220] 申請日 Data de pedido : 2015/11/19

[730] 申請人 Requerente : 富爾特科技股份有限公司

地址 Endereço : 231中國台灣新北市新店區寶強路6-3號5樓

活動 Actividade : 商業及工業 comercial e industrial

[511] 類別 Classe : 35

[511] 服務 Serviços : 廣告; 電腦網路線上廣告; 廣告宣傳本出版; 為零售目的在通訊媒體上展示商品; 為商品及服務之買方和賣方提供線上市集; 為他人提供促銷活動; 代理進出口服務; 代理國內外廠商各種產品之報價; 為他人授權之商品及服務提供商業管理; 商業居間媒介服務; 網路購物; 為消費者提供商品資訊及購物建議服務。

[540] 商標 Marca :



[591] 商標顏色 Cores de marca : 黃色, 黑色, 如圖所示。

- [210] 編號 N.º : N/106185
 [220] 申請日 Data de pedido : 2015/11/19
 [730] 申請人 Requerente : 富爾特科技股份有限公司
 地址 Endereço : 231中國台灣新北市新店區寶強路6-3號5樓
 活動 Actividade : 商業及工業 comercial e industrial
 [511] 類別 Classe : 39
 [511] 服務 Serviços : 安排旅遊; 安排觀光旅遊; 旅遊預約; 旅行預約; 安排航海旅遊; 觀光旅遊; 代辦出入國手續 (旅行社服務); 代售國內外運輸事業之客票; 代預訂國內外運輸事業之客票; 運輸工具預約; 運輸預約; 提供旅遊資訊; 導遊; 提供登山向導服務; 為旅遊預訂座位; 為旅行目的提供行車指引; 汽車出租; 遊艇出租; 飛機包租; 交通工具租賃。
- [540] 商標 Marca :



- [591] 商標顏色 Cores de marca : 黃色, 黑色, 如圖所示。

- [210] 編號 N.º : N/106186
 [220] 申請日 Data de pedido : 2015/11/19
 [730] 申請人 Requerente : 富爾特科技股份有限公司
 地址 Endereço : 231中國台灣新北市新店區寶強路6-3號5樓
 活動 Actividade : 商業及工業 comercial e industrial
 [511] 類別 Classe : 43
 [511] 服務 Serviços : 賓館; 汽車旅館; 供膳宿旅館; 代預訂旅館; 旅館預約; 臨時住宿租賃; 觀光客住所; 旅館; 預訂臨時住宿; 民宿; 提供膳宿處; 旅社; 公寓式飯店; 公寓式酒店; 飯店式公寓; 酒店式公寓; 飯店; 伙食包辦; 備辦餐飲; 飲食店; 餐廳; 複合式餐廳; 提供餐飲服務。
- [540] 商標 Marca :



- [591] 商標顏色 Cores de marca : 黃色, 黑色, 如圖所示。

- [210] 編號 N.º : N/106197
 [220] 申請日 Data de pedido : 2015/11/19
 [730] 申請人 Requerente : 3M Company
 地址 Endereço : 3M Center, 2501 Hudson Road, St. Paul, Minnesota 55144, Estados Unidos da América
 國籍 Nacionalidade : 美國 Americana
 活動 Actividade : 商業 comercial
 [511] 類別 Classe : 21
 [511] 產品 Produtos : Utensílios e recipientes para uso doméstico ou para a cozinha; artigos para efeitos de limpeza; esponjas, almofadas e esfregões de limpeza e lavagem; esponjas, esfregões e pincéis de limpeza e lavagem, todos com cabos; panos e toalhetes de limpeza; panos do pó; luvas para limpar o pó; esfregonas; vassouras; pás do lixo; espanadores; aparelhos de remoção

de algodão e pêlo de animais domésticos que incluem fitas adesivas para remoção de algodão e pêlo de animais domésticos, posteriormente recarregáveis; bandas para remover algodão e rolos para remover algodão; luvas para uso doméstico; desentupidores de casa de banho; espátulas; utensílios para segurar esponjas e outros artigos para uso doméstico ou para a cozinha; esfregões dispensadores de detergente; varinhas para pratos na forma de esfregões dispensadores de detergente; baldes para uso doméstico.

[540] 商標 Marca

:
SCOTCH-BRITE

- [210] 編號 N.º : N/106286
 [220] 申請日 Data de pedido : 2015/11/24
 [730] 申請人 Requerente : 誠豐控股有限公司
 K & J HOLDINGS LIMITED
 地址 Endereço : 香港葵涌葵豐街2-16號鐘意恆勝中心901A室
 901A, Join-In Hang Sing Centre, N.º2-16kwai Fung Crescent, Kwai Chung, NT, Hong Kong
 國籍 Nacionalidade : 根據香港法例成立 Constituída segundo as leis de H.K.
 活動 Actividade : 商業及工業 comercial e industrial
 [511] 類別 Classe : 14
 [511] 產品 Produtos : 未加工或半加工貴重金屬; 貴重金屬合金; 貴重金屬飾針; 手鐲 (首飾); 擺 (鐘錶製造); 鐘; 發條匣 (鐘錶製造); 手錶; 手錶帶; 錶盒 (禮品); 鐘錶盤 (鐘錶製造); 控制時鐘; 錶鏈; 記時器 (手錶); 電子鐘表; 錶玻璃; 錶發條; 錶殼; 鐘錶機件; 簧片 (鐘錶製造)。
 [540] 商標 Marca :



- [210] 編號 N.º : N/106287
 [220] 申請日 Data de pedido : 2015/11/24
 [730] 申請人 Requerente : 誠豐控股有限公司
 K & J HOLDINGS LIMITED
 地址 Endereço : 香港葵涌葵豐街2-16號鐘意恆勝中心901A室
 901A, Join-In Hang Sing Centre, N.º2-16kwai Fung Crescent, Kwai Chung, NT, Hong Kong
 國籍 Nacionalidade : 根據香港法例成立 Constituída segundo as leis de H.K.
 活動 Actividade : 商業及工業 comercial e industrial
 [511] 類別 Classe : 14
 [511] 產品 Produtos : 未加工或半加工貴重金屬; 貴重金屬合金; 貴重金屬飾針; 手鐲 (首飾); 擺 (鐘錶製造); 鐘; 發條匣 (鐘錶製造); 手錶; 手錶帶; 錶盒 (禮品); 鐘錶盤 (鐘錶製造); 控制時鐘; 錶鏈; 記時器 (手錶); 電子鐘表; 錶玻璃; 錶發條; 錶殼; 鐘錶機件; 簧片 (鐘錶製造)。

[540] 商標 Marca :



[210] 編號 N.º : N/106314
 [220] 申請日 Data de pedido : 2015/11/24
 [730] 申請人 Requerente : Jack Wolfskin Ausrüstung für Draussen GmbH & Co. KGaA
 地址 Endereço : Jack Wolfskin Kreisel 1, 65510 Idstein/Taunus, Germany
 國籍 Nacionalidade : 德國 Alemã
 活動 Actividade : 商業及工業 comercial e industrial
 [511] 類別 Classe : 24
 [511] 產品 Produtos : Tecidos e produtos têxteis, todos os produtos atrás referidos incluídos na classe 24; tecidos de algodão, tecidos de lã, forros (tecidos), matérias têxteis não tecidas; roupa de banho (excepto vestuário); toalhas de matérias têxteis; cobertores, nomeadamente cobertores de viagem, cobertores de lã, cobertores de velo.

[540] 商標 Marca :



[591] 商標顏色 Cores de marca : Reivindica as cores amarela e cinzenta tal como representadas na figura.

[300] 優先權 Prioridade :	日期Data	編號N.º	國家/地區País/Território
	2015/08/28	302015051234.6	德國 Alemanha

[210] 編號 N.º : N/106315
 [220] 申請日 Data de pedido : 2015/11/24
 [730] 申請人 Requerente : Jack Wolfskin Ausrüstung für Draussen GmbH & Co. KGaA
 地址 Endereço : Jack Wolfskin Kreisel 1, 65510 Idstein/Taunus, Germany
 國籍 Nacionalidade : 德國 Alemã
 活動 Actividade : 商業及工業 comercial e industrial
 [511] 類別 Classe : 25
 [511] 產品 Produtos : Vestuário, calçado, chapelaria.
 [540] 商標 Marca :



[591] 商標顏色 Cores de marca : Reivindica as cores amarela e cinzenta tal como representadas na figura.

[300] 優先權 Prioridade :	日期Data	編號N.º	國家/地區País/Território
	2015/08/28	302015051234.6	德國 Alemanha

[210] 編號 N.º : N/106365
 [220] 申請日 Data de pedido : 2015/11/25
 [730] 申請人 Requerente : NWI Consulting Company

- 地址 Endereço : Flat B, 14/F Block 4, Fu Ning Garden, 25 Po Ning Road, Tseung Kwan O, Hong Kong
 國籍 Nacionalidade : 根據香港法例成立 Constituída segundo as leis de H.K.
 活動 Actividade : 商業及工業 comercial e industrial
 [511] 類別 Classe : 33
 [511] 產品 Produtos : 日本製造的含酒精的飲料(啤酒除外)、酒精飲料、清酒、清酒(日本米酒)、葡萄酒、香檳酒、汽酒、白蘭地、蘭姆酒、伏特加酒、威士忌、紅酒。
 [540] 商標 Marca :



- [591] 商標顏色 Cores de marca : 紅色, 白色, 灰色, 黑色, 藍色, 黃色, 黃綠色, 淺褐色, 如圖所示。

- [210] 編號 N.º : N/106366
 [220] 申請日 Data de pedido : 2015/11/25
 [730] 申請人 Requerente : NWI Consulting Company
 地址 Endereço : Flat B, 14/F Block 4, Fu Ning Garden, 25 Po Ning Road, Tseung Kwan O, Hong Kong
 國籍 Nacionalidade : 根據香港法例成立 Constituída segundo as leis de H.K.
 活動 Actividade : 商業及工業 comercial e industrial
 [511] 類別 Classe : 33
 [511] 產品 Produtos : 日本製造的含酒精的飲料(啤酒除外)、酒精飲料、清酒、清酒(日本米酒)、葡萄酒、香檳酒、汽酒、白蘭地、蘭姆酒、伏特加酒、威士忌、紅酒。
 [540] 商標 Marca :



- [591] 商標顏色 Cores de marca : 紅色, 藍色, 綠色, 紫色, 黑色, 白色, 如圖所示。

- [210] 編號 N.º : N/106367
 [220] 申請日 Data de pedido : 2015/11/25
 [730] 申請人 Requerente : NWI Consulting Company
 地址 Endereço : Flat B, 14/F Block 4, Fu Ning Garden, 25 Po Ning Road, Tseung Kwan O, Hong Kong
 國籍 Nacionalidade : 根據香港法例成立 Constituída segundo as leis de H.K.
 活動 Actividade : 商業及工業 comercial e industrial
 [511] 類別 Classe : 33
 [511] 產品 Produtos : 日本製造的含酒精的飲料(啤酒除外)、酒精飲料、清酒、清酒(日本米酒)、葡萄酒、香檳酒、汽酒、白蘭地、蘭姆酒、伏特加酒、威士忌、紅酒。
 [540] 商標 Marca :



- [591] 商標顏色 Cores de marca : 黑色, 灰色, 白色, 紅色, 黃色, 如圖所示。

- [210] 編號 N.º : N/106368
 [220] 申請日 Data de pedido : 2015/11/25
 [730] 申請人 Requerente : NWI Consulting Company
 地址 Endereço : Flat B, 14/F Block 4, Fu Ning Garden, 25 Po Ning Road, Tseung Kwan O, Hong Kong
 國籍 Nacionalidade : 根據香港法例成立 Constituída segundo as leis de H.K.
 活動 Actividade : 商業及工業 comercial e industrial
 [511] 類別 Classe : 33
 [511] 產品 Produtos : 日本製造的含酒精的飲料(啤酒除外)、酒精飲料、清酒、清酒(日本米酒)、葡萄酒、香檳酒、汽酒、白蘭地、蘭姆酒、伏特加酒、威士忌、紅酒。
 [540] 商標 Marca :



- [591] 商標顏色 Cores de marca : 青褐色, 紅色, 淺黃色, 如圖所示。

- [210] 編號 N.º : N/106411
 [220] 申請日 Data de pedido : 2015/11/26
 [730] 申請人 Requerente : Mars Fishcare North America, Inc.
 地址 Endereço : 50 East Hamilton Street, P.O. Box 218, Chalfont, Pennsylvania 18914, United States
 國籍 Nacionalidade : 美國 Americana
 活動 Actividade : 商業及工業 comercial e industrial
 [511] 類別 Classe : 1
 [511] 產品 Produtos : Preparações químicas e bacterianas para o tratamento, condicionamento, limpeza e clarificação de aquários, água do aquário, lagos e água da lagoa; resinas de permuta iónica e minerais para a absorção de amónia da água do aquário e água da lagoa; conjuntos (kits) de análise química para o teste de água do aquário e água da lagoa; sal marinho para uso em aquários e lagos; suportes de cultura para plantas; fertilizante para plantas aquáticas em aquários e lagos; solo de plantação; alimentos para planta (preparados reguladores do crescimento das plantas).
 [540] 商標 Marca :

API

- [210] 編號 N.º : N/106412
 [220] 申請日 Data de pedido : 2015/11/26
 [730] 申請人 Requerente : Mars Fishcare North America, Inc.
 地址 Endereço : 50 East Hamilton Street, P.O. Box 218, Chalfont, Pennsylvania 18914, United States
 國籍 Nacionalidade : 美國 Americana
 活動 Actividade : 商業及工業 comercial e industrial
 [511] 類別 Classe : 5
 [511] 產品 Produtos : Algicidas para aquários e lagos; preparados anti-bacterianos e anti-fúngicos para peixes; linha completa de preparados farmacêuticos para o tratamento dos peixes; vitaminas para os peixes.

[540] 商標 Marca :

API

[210] 編號 N.º : N/106413
 [220] 申請日 Data de pedido : 2015/11/26
 [730] 申請人 Requerente : Mars Fishcare North America, Inc.
 地址 Endereço : 50 East Hamilton Street, P.O. Box 218, Chalfont, Pennsylvania 18914, United States
 國籍 Nacionalidade : 美國 Americana
 活動 Actividade : 商業及工業 comercial e industrial
 [511] 類別 Classe : 31
 [511] 產品 Produtos : Géneros alimentícios para peixes, peixes vivos; pelotas para peixes e animais aquáticos; blocos de alimentação para peixes e animais aquáticos; sal de aquário.
 [540] 商標 Marca :

API

[210] 編號 N.º : N/106523
 [220] 申請日 Data de pedido : 2015/11/30
 [730] 申請人 Requerente : FABI S.p.A.
 地址 Endereço : Via Bore Chienti, snc, I-62015 Monte San Giusto (Macerata), Italy
 國籍 Nacionalidade : 意大利 Italiana
 活動 Actividade : 商業及工業 comercial e industrial
 [511] 類別 Classe : 9
 [511] 產品 Produtos : 眼鏡, 眼鏡框, 太陽鏡, 老花鏡, 眼鏡盒, 眼鏡鏈, 眼鏡掛繩。
 [540] 商標 Marca :

FABI JEWELS

[210] 編號 N.º : N/106524
 [220] 申請日 Data de pedido : 2015/11/30
 [730] 申請人 Requerente : FABI S.p.A.
 地址 Endereço : Via Bore Chienti, snc, I-62015 Monte San Giusto (Macerata), Italy
 國籍 Nacionalidade : 意大利 Italiana
 活動 Actividade : 商業及工業 comercial e industrial
 [511] 類別 Classe : 14
 [511] 產品 Produtos : 貴重金屬及其合金, 首飾, 銀, 象牙飾品, 貴重金屬飾釘; 手鐲, 手錶, 錶鏈; 貴重金屬鞋飾品; 手錶鏈, 吊墜, 項鍊; 領帶夾; 胸針 (首飾), 鑽石, 貴重金屬和珠寶制絲線, 貴重金屬耳環, 裝飾品 (首飾), 珍珠, 寶石, 貴重寶石; 不屬別類的貴重金屬製品或鍍有貴重金屬的物品; 貴重金屬; 鐘錶和計時儀器。
 [540] 商標 Marca :

FABI JEWELS

- [210] 編號 N.º : N/106525
- [220] 申請日 Data de pedido : 2015/11/30
- [730] 申請人 Requerente : FABI S.p.A.
 地址 Endereço : Via Bore Chienti, snc, I-62015 Monte San Giusto (Macerata), Italy
 國籍 Nacionalidade : 意大利 Italiana
 活動 Actividade : 商業及工業 comercial e industrial
- [511] 類別 Classe : 18
- [511] 產品 Produtos : 皮革及人造皮革, 半加工或未加工皮革, 動物皮, 毛皮, 鼯鼠皮, 獸皮, 箱子, 手提箱, 包, 旅行袋, 公文包, 旅行用箱, 旅行用衣袋, 皮革工具袋 (空的), 皮肩帶, 野營手提袋, 登山袋, 手提包, 樂譜盒, 名片盒 (皮夾子), 購物袋, 沙灘袋, 帶輪購物袋, 書包, 抱嬰兒用吊帶, 鑰匙包, 錢包, (女式) 錢包, 非專用化妝包, 用於裝化妝用品的手提包 (空的), 陽傘, 雨傘, 手杖柄, 登山杖, 馬具配件, 動物項圈, 動物用套, 寵物服裝, 制香腸用腸衣。
- [540] 商標 Marca :

FABI JEWELS

- [210] 編號 N.º : N/106583
- [220] 申請日 Data de pedido : 2015/12/01
- [730] 申請人 Requerente : 智信食品有限公司
 Clever Openness Limited
 地址 Endereço : 香港柴灣合明工廠大廈13樓B室
 Flat B,13/F, Hop Ming Factory Building, 6-10 On Yip Street, Chai Wan, Hong Kong
 國籍 Nacionalidade : 根據香港法例成立 Constituída segundo as leis de H.K.
 活動 Actividade : 商業及工業 comercial e industrial
- [511] 類別 Classe : 29
- [511] 產品 Produtos : 乳酒 (奶飲料); 乾蔬菜; 以水果為主的零食小吃; 冷凍水果; 加工過的堅果; 加工過的種子; 加工過的花生; 加工過的葵花籽; 土豆煎餅; 土豆片; 多刺龍蝦 (非活); 奶油 (奶製品); 家禽 (非活); 小龍蝦 (非活); 搗碎的香腸; 攪打過的奶油; 明膠; 明蝦 (非活); 朝鮮泡菜; 果凍; 果皮; 果肉; 果醬; 柑桔醬; 椰子油脂; 椰棗; 水果片; 水果罐頭; 水果色拉; 水果蜜餞; 油炸土豆片; 海參 (非活); 浸酒的水果; 湯; 濃肉汁; 火腿; 烤紫菜; 烹調用番茄汁; 烹飪用果膠; 烹飪用蔬菜汁; 熏肉; 熟蔬菜; 燉熟的水果; 牛奶; 牛奶製品; 牛肉清湯; 牛肉清湯湯料; 牛肉清湯濃縮汁; 牛肚; 甲殼動物 (非活); 番茄泥; 番茄醬; 糖煮水果; 肉; 肉凍; 肉湯; 肉湯濃縮汁; 肉罐頭; 肝; 腌臘肉; 腌製水果; 腌製蔬菜; 腌製蘑菇; 腌製魚; 花生醬; 葡萄乾; 蔬菜湯料; 蔬菜罐頭; 蔬菜色拉; 蘋果醬; 蛋; 蛤 (非活); 蝦 (非活); 製湯劑; 製食用脂肪用脂肪物; 豆奶 (牛奶替代品); 豆腐; 豬肉; 豬肉食品; 貝殼類動物 (非活); 貽貝 (非活); 越橘果醬 (蜜餞); 食用果凍; 食用橄欖油; 食用油; 食用燕窩; 食用預製蘆薈; 魚片; 魚罐頭; 魚製食品; 魚 (非活); 鹽腌肉; 鹽腌魚; 龍蝦 (非活)。
- [540] 商標 Marca :

安利

- [210] 編號 N.º : N/106584
- [220] 申請日 Data de pedido : 2015/12/01
- [730] 申請人 Requerente : 智信食品有限公司
 Clever Openness Limited

- 地址 Endereço : 香港柴灣合明工廠大廈13樓B室
Flat B,13/F, Hop Ming Factory Building, 6-10 On Yip Street, Chai Wan, Hong Kong
- 國籍 Nacionalidade : 根據香港法例成立 Constituída segundo as leis de H.K.
- 活動 Actividade : 商業及工業 comercial e industrial
- [511] 類別 Classe : 30
- [511] 產品 Produtos : 三文治;中式甜品;中式點心(成份以麵粉為主);人參糖;八寶飯;冰;冰淇淋(冰製食品);冰皮月餅;冰糕;冰製食品(雪糕);冰酸奶(冰凍甜品);冷藏點心(成份以麵粉為主);凍乳酪(凍甜食);切片年糕;即食麵;咖哩;咖啡及其代用品;哈咕;奶啡製飲料;奶皇包;布甸;年糕;意大利粉;掛麵;擻沙湯丸;方便米飯;方便麵;方糖;日式壽司;日式糕點;曲奇;曲奇餅;月餅;朱古力;杏仁餅;穀類製品;沙司(不包括涼拌菜用沙司);沙司(調味品);湯丸;濃糖漿;炒飯;烘焙麵包;焗西米布甸;煎餅;燕麥(加工過的);牛奶可可;班戟;甜品小食;番茄醬(調味品);發酵粉;白米;砵仔糕;穀粉製品;穀製品(糕點);穀製品(糖果);穀製品(麵包);穀類食品;米粉;米粉類製品;米通;米麵製品;米麵食品;粉麵;粟米製品;粥;粽子;糕點(中式點心);糖漿;糖漿蜂蜜;糖蜜;糯米卷;糯米糍;紅糖;紅豆糕;綠茶粉;意大利麵條;自發粉;芋蓉包;芋頭糕;花茶;花茶茶包;花草茶包;茄汁;茶葉;茶葉代用品;蓮蓉包;蛋卷;蜂臘(食品);蜜糖;蠔油;西式點心(成份以麵粉為主);調味品(辣);調味汁;調味用品;調味用香料;調味粉;調味醬;豉油;辣椒油;辣椒醬(XO醬);酥皮點心;醬;醬油(調味品);雪糕;食用澱粉及其製品;食用蜂膠;食用香料;包點;餃子;餅乾(曲奇餅);餡餅;饅頭;馬拉糕;馬豆糕;鹽;麥類製品;麵;麵食;麵包;點心(成份以麵粉為主)。
- [540] 商標 Marca :

安利

- [210] 編號 N.º : N/106585
- [220] 申請日 Data de pedido : 2015/12/01
- [730] 申請人 Requerente : 智信食品有限公司
Clever Openness Limited
- 地址 Endereço : 香港柴灣合明工廠大廈13樓B室
Flat B,13/F, Hop Ming Factory Building, 6-10 On Yip Street, Chai Wan, Hong Kong
- 國籍 Nacionalidade : 根據香港法例成立 Constituída segundo as leis de H.K.
- 活動 Actividade : 商業及工業 comercial e industrial
- [511] 類別 Classe : 35
- [511] 服務 Serviços : 人事管理諮詢;人工管理諮詢;企業管理顧問;便利商店;凍肉食品之零售和批發;出入口代理服務;出入口批發飲料;出入口食品;分類廣告;利用電腦網絡為他人提供商業諮詢;利用電腦資料庫提供商業資訊;商務代理;商品展示;商業廣告;商業管理;商業行政;國際電腦網絡在線訂購貨物服務;在互聯網提供廣告服務;在互聯網提供產品的宣傳活動;在網上推銷(替他人);在網上零售咖啡;在網上零售奶類食品;在網上零售糕點;在網上零售糖果;在網上零售醬油(調味品);在網上零售香料;在網上零售麵包;在網絡上零售急凍肉類及魚類;在線零售服務;在通訊媒體上出租廣告空間;在電腦檔案中進行數據檢索(替他人);報章廣告設計;安排商業展覽;宣傳建立連鎖加盟推廣服務點的方法;廣告服務;廣告贈品(樣品散發);批發供燒烤用的乾製及煮熟的水果和蔬果;批發供燒烤用的肉;批發果茶;批發植物飲料;批發無酒精水果混合飲料;批發蔬菜汁;推銷(替他人);提供出入口貿易服務;提供商業目的之展覽會和展示會;替他人作採購商品或服務;替他人推銷服務;替他人推銷產品;燕窩進出口;畜類產品零售;零售供燒烤用的乾製及煮熟的水果和蔬果;零售供燒烤用的肉;零售食品;零售飲料製劑。

[540] 商標 Marca :

安利

- [210] 編號 N.º : N/106586
 [220] 申請日 Data de pedido : 2015/12/01
 [730] 申請人 Requerente : 智信食品有限公司
 Clever Openness Limited
 地址 Endereço : 香港柴灣合明工廠大廈13樓B室
 Flat B,13/F, Hop Ming Factory Building, 6-10 On Yip Street, Chai Wan, Hong Kong
 國籍 Nacionalidade : 根據香港法例成立 Constituída segundo as leis de H.K.
 活動 Actividade : 商業及工業 comercial e industrial
 [511] 類別 Classe : 43
 [511] 服務 Serviços : 中式餐館; 供應食品及飲品; 冰廳; 冷熱飲料店; 咖啡館服務; 小吃店; 小食店; 提供食物服務
 (堂食及外賣); 提供飲料服務(堂食及外賣); 糖水店; 自助餐廳服務; 茶飲店; 茶館; 速食館;
 酒吧; 食物供應; 食肆; 飲食店; 餐廳菜館。
- [540] 商標 Marca :

安利

- [210] 編號 N.º : N/106639
 [220] 申請日 Data de pedido : 2015/12/02
 [730] 申請人 Requerente : Artur Alexanian
 地址 Endereço : Hertogstraat 6, 6006 BD Weert, The Netherlands
 國籍 Nacionalidade : 荷蘭 Holandesa
 活動 Actividade : 商業及工業 comercial e industrial
 [511] 類別 Classe : 35
 [511] 服務 Serviços : Mediação comercial e assessoria de negócios, bem como serviços de venda por grosso e de
 venda a retalho e serviços de importação e exportação em relação a lunetas, óculos (óptica),
 vidros ou lentes para óculos, estojos para óculos, armações, componentes, peças e aces-
 sórios para os mesmos, óculos de sol, lentes para óculos de sol, estojos para óculos de sol,
 armações, componentes, peças e acessórios para os mesmos, metais preciosos e suas ligas e
 produtos em metais preciosos ou em plaqué, artigos de joalheria, pedras preciosas, relojoa-
 ria e instrumentos cronométricos, anéis, brincos, pulseiras, botões de punho, abotoaduras.
- [540] 商標 Marca :

ALEXANIAN

- [210] 編號 N.º : N/106640
 [220] 申請日 Data de pedido : 2015/12/02
 [730] 申請人 Requerente : Artur Alexanian
 地址 Endereço : Hertogstraat 6, 6006 BD Weert, The Netherlands

- 國籍 Nacionalidade : 荷蘭 Holandesa
 活動 Actividade : 商業及工業 comercial e industrial
 [511] 類別 Classe : 44
 [511] 服務 Serviços : Serviços de optometrista; serviços de conselhos de beleza nas áreas de óptica, lunetas, óculos, estojos para óculos, armações de óculos, óculos de sol, estojos para óculos de sol, armações para óculos de sol, componentes, partes e acessórios dos mesmos, metais preciosos e suas ligas e produtos em metais preciosos ou em plaqué, artigos de joalheria, pedras preciosas, relojoaria e instrumentos cronométricos, anéis, brincos, pulseiras, botões de punho, abotoaduras; assessoria, consultadoria e informações sobre os serviços atrás referidos, também fornecido através de redes electrónicas como a internet.
 [540] 商標 Marca :

ALEXANIAN

- [210] 編號 N.º : N/106657
 [220] 申請日 Data de pedido : 2015/12/02
 [730] 申請人 Requerente : LOUIS XIII Holdings Limited
 地址 Endereço : 2901 AIA Central, 1 Connaught Road Central, Hong Kong
 國籍 Nacionalidade : 百慕大 Bermudense
 活動 Actividade : 商業及工業 comercial e industrial
 [511] 類別 Classe : 3
 [511] 產品 Produtos : Preparados e outras substâncias para branqueamento de roupa; preparados para limpeza, polimento, esfrega e abrasivos; leites de limpeza; sabonetes; sabonetes de toilette; artigos de perfumaria; óleos essenciais; cosméticos; loções para o cabelo; produtos com fragância, incluindo (mas não limitado a) fragâncias, maquilhagem, perfume, eau de cologne, eau de toilette, eau de parfum, colónias, água de toilette; champôs; amaciadores de cabelo; creme de beleza para uso corporal; dentífricos; preparados de toilette não medicinais; pó de talco; preparados não medicinais para o cuidado da pele; máscaras de limpeza; antitranspirantes; desodorizantes para uso pessoal; preparados cosméticos; loções e óleos para uso corporal; cremes; géis para o rosto e corpo; preparados cosméticos para banho em forma de géis, óleos, cremes, sais de banho; loções, géis para o cabelo e couro cabeludo; mousses e cremes para antes e depois de barbear; produtos para protecção do sol; produtos para o cuidado e para pentear os cabelos, géis, pulverizadores, mousses e bálsamos.
 [540] 商標 Marca :

THE 13

- [210] 編號 N.º : N/106658
 [220] 申請日 Data de pedido : 2015/12/02
 [730] 申請人 Requerente : LOUIS XIII Holdings Limited
 地址 Endereço : 2901 AIA Central, 1 Connaught Road Central, Hong Kong
 國籍 Nacionalidade : 百慕大 Bermudense
 活動 Actividade : 商業及工業 comercial e industrial
 [511] 類別 Classe : 14
 [511] 產品 Produtos : Metais preciosos e suas ligas e artigos em metais preciosos ou em plaqué, não incluídos noutras classes (incluindo, mas não limitado a barras de metal precioso, troféus e emble-

mas, troféus memoriais, botões de punho, caixas, caixas para jóias, chaveiros, correias para chaves, argolas para chaves, alfinetes, pequenos adornos de joalheria, broches, clips para colares, clips para gravatas, alfinetes de gravata); artigos de joalheria, pedras preciosas; relógios; correias para relógios; relojoaria e instrumentos cronométricos; obras de arte em metais preciosos; braceletes em couro e colares de couro e de imitações de couro.

[540] 商標 Marca :

THE 13

- [210] 編號 N.º : N/106659
 [220] 申請日 Data de pedido : 2015/12/02
 [730] 申請人 Requerente : LOUIS XIII Holdings Limited
 地址 Endereço : 2901 AIA Central, 1 Connaught Road Central, Hong Kong
 國籍 Nacionalidade : 百慕大 Bermudense
 活動 Actividade : 商業及工業 comercial e industrial
 [511] 類別 Classe : 16
 [511] 產品 Produtos : Papel, cartão e artigos feitos nestes materiais, não incluídos noutras classes; materiais impressos; jornais e publicações periódicas; livros; álbuns; material para encadernação; fotografias; artigos de papelaria; adesivos para papelaria ou fins domésticos; materiais para artistas; instrumentos de escrita, canetas de tinta permanente, aparos para canetas, canetas esferográficas, lápis, lapiseiras, canetas de feltro; pincéis; estojos para oferta de instrumentos de escrita; tintas e recargas; bolsas para instrumentos de escrita; conjuntos de secretária; suportes para canetas; pesa-papéis; máquinas de escrever e outros materiais de escritório (com exceção do mobiliário); material pedagógico e educativo (excepto equipamentos); materiais plásticos para embalagem (não incluídos noutras classes); tipos de impressão; blocos de tipografia; carteiras para passaporte; carteiras para livros de cheque; carteiras para documentos; estojos para documentos.

[540] 商標 Marca :

THE 13

- [210] 編號 N.º : N/106660
 [220] 申請日 Data de pedido : 2015/12/02
 [730] 申請人 Requerente : LOUIS XIII Holdings Limited
 地址 Endereço : 2901 AIA Central, 1 Connaught Road Central, Hong Kong
 國籍 Nacionalidade : 百慕大 Bermudense
 活動 Actividade : 商業及工業 comercial e industrial
 [511] 類別 Classe : 18
 [511] 產品 Produtos : Couro e imitações de couro, e produtos feitos nestes materiais e não incluídos noutras classes; peles de animais, couro; baús e sacos de viagem (incluindo mas não limitado a sacos de viagem, pastas para documentos, pastas, malas de viagem, bagagens, sacos pequenos de viagem, sacos de couro, sacos, sacos de praia, sacos para campistas, sacos para alpinistas, sacos de compras, sacos de compras com rodas, sacos de mão, estojos cosméticos (vendidos vazios), sacos para artigos de toilette, mochilas, sacos para livros, carteiras de bolso, porta-moedas, estojos para chaves, porta-chaves, sacos de couro para cartões e cartões de crédito.

to, sacos de couro para livro de cheques, capas de viagem para fatos); chapéus-de-chuva e chapéus-de-sol; bengalas; chicotes, arreios e solaria; bengalas de rodagem; acessórios para animais (incluindo mas não limitado a colares e cintos para cães).

[540] 商標 Marca :

THE 13

[210] 編號 N.º : N/106661
 [220] 申請日 Data de pedido : 2015/12/02
 [730] 申請人 Requerente : LOUIS XIII Holdings Limited
 地址 Endereço : 2901 AIA Central, 1 Connaught Road Central, Hong Kong
 國籍 Nacionalidade : 百慕大 Bermudense
 活動 Actividade : 商業及工業 comercial e industrial
 [511] 類別 Classe : 25
 [511] 產品 Produtos : Vestuário, calçado, chapelaria.
 [540] 商標 Marca :

THE 13

[210] 編號 N.º : N/106662
 [220] 申請日 Data de pedido : 2015/12/02
 [730] 申請人 Requerente : LOUIS XIII Holdings Limited
 地址 Endereço : 2901 AIA Central, 1 Connaught Road Central, Hong Kong
 國籍 Nacionalidade : 百慕大 Bermudense
 活動 Actividade : 商業及工業 comercial e industrial
 [511] 類別 Classe : 28
 [511] 產品 Produtos : Jogos e brinquedos; aparelhos para jogos automáticos sem ser aqueles adaptados para uso com receptores de televisão; artigos de ginástica e desporto não incluídos noutras classes; decorações para árvores de Natal; bolas e balões; brinquedos de máscaras; extensores de peito (chest expanders) e máquinas para exercícios físicos; trotes (novidades); cartas de jogar; jogos de tabuleiro; mesa de bilhar; skittles (jogos); contadores (discos) para jogos; rodas de roleta; dominós; jogo de xadrez; jogos de xadrez; tabuleiros de xadrez; dados; máquinas de entretenimento automáticas e operadas com moedas; jogos de salão; jogos de gamão; mesas de baccarat; blackjack; bolas de jogar; modelos de caminhos de ferro (brinquedos); rodas de roleta; máquinas de jogo (aparelhos de entretenimento sem serem operados com moedas); mesas para futebol de salão.

[540] 商標 Marca :

THE 13

[210] 編號 N.º : N/106663
 [220] 申請日 Data de pedido : 2015/12/02
 [730] 申請人 Requerente : LOUIS XIII Holdings Limited

地址 Endereço : 2901 AIA Central, 1 Connaught Road Central, Hong Kong
國籍 Nacionalidade : 百慕大 Bermudense
活動 Actividade : 商業及工業 comercial e industrial
[511] 類別 Classe : 29
[511] 產品 Produtos : Carne, peixe, aves e caça; extractos de carne; frutos e legumes em conserva, congelados, secos e cozinhados; geleias; compotas, molhos de frutas; ovos, leite e lacticínios; óleos e gorduras alimentares.
[540] 商標 Marca :

THE 13

[210] 編號 N.º : N/106664
[220] 申請日 Data de pedido : 2015/12/02
[730] 申請人 Requerente : LOUIS XIII Holdings Limited
地址 Endereço : 2901 AIA Central, 1 Connaught Road Central, Hong Kong
國籍 Nacionalidade : 百慕大 Bermudense
活動 Actividade : 商業及工業 comercial e industrial
[511] 類別 Classe : 30
[511] 產品 Produtos : Café, chá, cacau, e café artificial; arroz; tapioca e sagú, farinha e preparados à base de cereais; pão, artigos de pastelaria e confeitaria, gelados comestíveis; açúcar, mel, melaço; levedura, fermento em pó; sal, mostarda; vinagre, molhos (condimentos); especiarias; gelo.
[540] 商標 Marca :

THE 13

[210] 編號 N.º : N/106665
[220] 申請日 Data de pedido : 2015/12/02
[730] 申請人 Requerente : LOUIS XIII Holdings Limited
地址 Endereço : 2901 AIA Central, 1 Connaught Road Central, Hong Kong
國籍 Nacionalidade : 百慕大 Bermudense
活動 Actividade : 商業及工業 comercial e industrial
[511] 類別 Classe : 31
[511] 產品 Produtos : Produtos grãos e agrícolas, hortícolas e florestais não incluídos noutras classes; animais vivos; frutos e legumes frescos; sementes, plantas e flores naturais; alimentos para animais, malte.
[540] 商標 Marca :

THE 13

[210] 編號 N.º : N/106666
[220] 申請日 Data de pedido : 2015/12/02
[730] 申請人 Requerente : LOUIS XIII Holdings Limited
地址 Endereço : 2901 AIA Central, 1 Connaught Road Central, Hong Kong

- 國籍 Nacionalidade : 百慕大 Bermudense
 活動 Actividade : 商業及工業 comercial e industrial
 [511] 類別 Classe : 32
 [511] 產品 Produtos : Cervejas; águas minerais e gaseificadas e outras bebidas não alcoólicas; bebidas de frutas e sumos de frutas; xaropes e outros preparados para fazer bebidas.
 [540] 商標 Marca :

THE 13

- [210] 編號 N.º : N/106667
 [220] 申請日 Data de pedido : 2015/12/02
 [730] 申請人 Requerente : LOUIS XIII Holdings Limited
 地址 Endereço : 2901 AIA Central, 1 Connaught Road Central, Hong Kong
 國籍 Nacionalidade : 百慕大 Bermudense
 活動 Actividade : 商業及工業 comercial e industrial
 [511] 類別 Classe : 33
 [511] 產品 Produtos : Bebidas alcoólicas (excepto cervejas).
 [540] 商標 Marca :

THE 13

- [210] 編號 N.º : N/106668
 [220] 申請日 Data de pedido : 2015/12/02
 [730] 申請人 Requerente : LOUIS XIII Holdings Limited
 地址 Endereço : 2901 AIA Central, 1 Connaught Road Central, Hong Kong
 國籍 Nacionalidade : 百慕大 Bermudense
 活動 Actividade : 商業及工業 comercial e industrial
 [511] 類別 Classe : 34
 [511] 產品 Produtos : Artigos para fumadores, peças e acessórios para os mesmos; tabaco; isqueiros; fósforos; cachimbos; cortadores de charutos.
 [540] 商標 Marca :

THE 13

- [210] 編號 N.º : N/106669
 [220] 申請日 Data de pedido : 2015/12/02
 [730] 申請人 Requerente : LOUIS XIII Holdings Limited
 地址 Endereço : 2901 AIA Central, 1 Connaught Road Central, Hong Kong
 國籍 Nacionalidade : 百慕大 Bermudense
 活動 Actividade : 商業及工業 comercial e industrial
 [511] 類別 Classe : 35
 [511] 服務 Serviços : Publicidade; gestão de empresas; administração de empresas; serviços de escritório; serviços de vendas a retalho on-line; serviços de lojas de vendas a retalho, por grosso e de

distribuição relacionados com artigos de joalheria, pedras preciosas, relógios, relojoaria e instrumentos cronométricos, vestuário, chapelaria, calçado, artigos de couro, artigos ópticos, cosméticos e produtos de tabaco; serviços de encomendas por correio, serviços de encomendas por catálogo; lojas e supermercados de vendas a retalho; serviços de centros comerciais; serviços promocionais, de marketing e relações públicas; serviços de publicidade para imobiliários; arranjo, organização e condução de exposições para fins de publicidade, promoção e marketing; demonstração de bens e serviços para fins de publicidade e promocionais; gestão comercial de lojas, centros comerciais, lojas de vendas a retalho e por grosso; gestão comercial de hotéis, estâncias de veraneio, apartamentos e serviços de condomínios; serviços de franquia relacionados com hotéis e lojas de vendas a retalho.

[540] 商標 Marca :

THE 13

- [210] 編號 N.º : N/106670
- [220] 申請日 Data de pedido : 2015/12/02
- [730] 申請人 Requerente : LOUIS XIII Holdings Limited
- 地址 Endereço : 2901 AIA Central, 1 Connaught Road Central, Hong Kong
- 國籍 Nacionalidade : 百慕大 Bermudense
- 活動 Actividade : 商業及工業 comercial e industrial
- [511] 類別 Classe : 36
- [511] 服務 Serviços : Seguros; assuntos financeiros; assuntos monetários; assuntos imobiliários; corretagem imobiliária; serviços de assessoria imobiliária; imobiliário e investimento de propriedade; gestão residencial e comercial de imobiliário; serviços de gestão de imobiliário relacionados com hotéis, centros comerciais; locação de propriedades comerciais, industriais e residenciais; aluguer de apartamentos, acomodações, casas e imobiliário; serviços de transacções financeiras relacionados com vendas a retalho; serviços financeiros relacionados com aquisição de hotéis; avaliação de imóveis, edifícios, propriedades comerciais e domésticas.

[540] 商標 Marca :

THE 13

- [210] 編號 N.º : N/106671
- [220] 申請日 Data de pedido : 2015/12/02
- [730] 申請人 Requerente : LOUIS XIII Holdings Limited
- 地址 Endereço : 2901 AIA Central, 1 Connaught Road Central, Hong Kong
- 國籍 Nacionalidade : 百慕大 Bermudense
- 活動 Actividade : 商業及工業 comercial e industrial
- [511] 類別 Classe : 37
- [511] 服務 Serviços : Construção de edifício; serviços de reparação; serviços de instalação; desenvolvimento imobiliário e de propriedades (construção); desenvolvimento de complexos residenciais, comerciais, centros comerciais, escritórios, hotéis e industriais (construção); construção de arcadas comerciais, restaurantes, centros de convenções, hotéis e teatros; decoração de interiores de hotéis e lojas de vendas a retalho.

[540] 商標 Marca :

THE 13

- [210] 編號 N.º : N/106672
 [220] 申請日 Data de pedido : 2015/12/02
 [730] 申請人 Requerente : LOUIS XIII Holdings Limited
 地址 Endereço : 2901 AIA Central, 1 Connaught Road Central, Hong Kong
 國籍 Nacionalidade : 百慕大 Bermudense
 活動 Actividade : 商業及工業 comercial e industrial
 [511] 類別 Classe : 39
 [511] 服務 Serviços : Transportes, serviços de corretagem de transporte e logística; embalagem, inspecção, entrega e armazenagem de mercadorias; organização de viagens; agências de turismo e viagens; pacotes de visitas aos pontos turísticos; instalações de armazenamento de bagagem; serviços de transporte por autocarros/navios e serviços de correio; serviços relacionados com portos e terminais; estivas e salvados de navios e suas cargas; parques de estacionamento; serviços de motorista; serviços de entrega de revistas e jornais; fornecimento de electricidade, energia e água; serviços de informação e aconselhamento relacionados com os mesmos; tudo incluído na classe 39.

[540] 商標 Marca :

THE 13

- [210] 編號 N.º : N/106673
 [220] 申請日 Data de pedido : 2015/12/02
 [730] 申請人 Requerente : LOUIS XIII Holdings Limited
 地址 Endereço : 2901 AIA Central, 1 Connaught Road Central, Hong Kong
 國籍 Nacionalidade : 百慕大 Bermudense
 活動 Actividade : 商業及工業 comercial e industrial
 [511] 類別 Classe : 41
 [511] 服務 Serviços : Educação; prestação de formação; entretenimento; actividades desportivas e culturais; clubes de ginástica; clubes de lazer; ginásio (treinamento físico); provisão de piscinas, campos de golfe, locais de acampamento, centros e clubes desportivos; competições culturais e desportivas; casino; serviços de casino; provisão de apostas, jogo e instalações para casinos (jogo); jogo em casino on-line; serviços de jogo; serviço de máquinas de entretenimento para jogo; circos; filmes; concertos; teatros musicais; serviços de clubes nocturnos; serviços de discotecas; planeamento de festas (entretenimento); parques de diversões e entretenimento; serviços de informação sobre entretenimento on-line e estações de jogos (quer físicos, informáticos ou Internet); fornecimento de equipamento educacional e de entretenimento e aluguer de instalações; serviços de tradução; organização de seminários; serviços de galerias de arte; tudo incluído na classe 41.

[540] 商標 Marca :

THE 13

- [210] 編號 N.º : N/106674
 [220] 申請日 Data de pedido : 2015/12/02
 [730] 申請人 Requerente : LOUIS XIII Holdings Limited
 地址 Endereço : 2901 AIA Central, 1 Connaught Road Central, Hong Kong
 國籍 Nacionalidade : 百慕大 Bermudense
 活動 Actividade : 商業及工業 comercial e industrial
 [511] 類別 Classe : 42
 [511] 服務 Serviços : Serviços científicos e tecnológicos e serviços de pesquisa e concepção relacionados com estes; serviços de análise e pesquisa industrial; concepção e desenvolvimento de hardware e software informáticos; planeamento imobiliário; agrimensura de terrenos; serviços arquitectónicos e de concepção relacionados com o imobiliário e propriedades; planeamento e concepção de escritórios, centros comerciais, hotéis, comunidades residenciais e comerciais; serviços de design interior para hotéis, centros comerciais, lojas de vendas a retalho e por grosso.
- [540] 商標 Marca :

THE 13

- [210] 編號 N.º : N/106675
 [220] 申請日 Data de pedido : 2015/12/02
 [730] 申請人 Requerente : LOUIS XIII Holdings Limited
 地址 Endereço : 2901 AIA Central, 1 Connaught Road Central, Hong Kong
 國籍 Nacionalidade : 百慕大 Bermudense
 活動 Actividade : 商業及工業 comercial e industrial
 [511] 類別 Classe : 43
 [511] 服務 Serviços : Serviços para fornecimento de comidas e bebidas; catering (serviço de fornecimento de comida e bebida); serviços de restaurante; snack-bar e bares para venda de sanduíches; bar de café; loja de café; cafés; restaurantes de buffets; serviços de sala de chá e salas lounge para chás; serviços de bar e lounge de cocktails; serviços de alojamento temporário; apartamentos com serviço de limpeza; hotéis; hotel de veraneio; serviços de pensão; aluguer de alojamento temporário; reservas de hotel e restaurantes; serviços de reservas e informações; fornecimento de informações relacionadas com serviços de hotel, motel, restaurantes e bares; provisão de instalações para conferências e convenções; aluguer de salas de reuniões; serviços de creches; infantário de dia para crianças e fornecimento de instalações para creches; fornecimento de serviços de banquetes; serviço de agências turísticas para reservas de alojamento em hotéis e instalações para jantares; provisão de informação relacionada com alojamentos e hospitalidade através de base de dados on-line; tudo incluído na classe 43.
- [540] 商標 Marca :

THE 13

- [210] 編號 N.º : N/106676
 [220] 申請日 Data de pedido : 2015/12/02
 [730] 申請人 Requerente : LOUIS XIII Holdings Limited
 地址 Endereço : 2901 AIA Central, 1 Connaught Road Central, Hong Kong

國籍 Nacionalidade	:	百慕大 Bermudense
活動 Actividade	:	商業及工業 comercial e industrial
[511] 類別 Classe	:	44
[511] 服務 Serviços	:	Termas; massagens; salões.
[540] 商標 Marca	:	

THE 13

[210] 編號 N.º	:	N/106677
[220] 申請日 Data de pedido	:	2015/12/02
[730] 申請人 Requerente	:	LOUIS XIII Holdings Limited
地址 Endereço	:	2901 AIA Central, 1 Connaught Road Central, Hong Kong
國籍 Nacionalidade	:	百慕大 Bermudense
活動 Actividade	:	商業及工業 comercial e industrial
[511] 類別 Classe	:	45
[511] 服務 Serviços	:	Serviços legais; serviços de segurança para a protecção de imóveis e pessoas; serviços sociais e pessoais prestados por terceiros para solver necessidades de pessoas; serviços de acompanhantes sociais; serviços de empregadas de limpeza, serviços de babá; serviços de governanta; serviços de mordomo; organização e arranjo de cerimónias de casamento.
[540] 商標 Marca	:	

THE 13

[210] 編號 N.º	:	N/106678
[220] 申請日 Data de pedido	:	2015/12/02
[730] 申請人 Requerente	:	LOUIS XIII Holdings Limited
地址 Endereço	:	2901 AIA Central, 1 Connaught Road Central, Hong Kong
國籍 Nacionalidade	:	百慕大 Bermudense
活動 Actividade	:	商業及工業 comercial e industrial
[511] 類別 Classe	:	3
[511] 產品 Produtos	:	Preparados e outras substâncias para branqueamento de roupa; preparados para limpeza, polimento, esfrega e abrasivos; leites de limpeza; sabonetes; sabonetes de toilette; artigos de perfumaria; óleos essenciais; cosméticos; loções para o cabelo; produtos com fragância, incluindo (mas não limitado a) fragâncias, maquilhagem, perfume, eau de cologne, eau de toilette, eau de parfum, colónias, água de toilette; champôs; amaciadores de cabelo; creme de beleza para uso corporal; dentífricos; preparados de toilette não medicinais; pó de talco; preparados não medicinais para o cuidado da pele; máscaras de limpeza; antitranspirantes; desodorizantes para uso pessoal; preparados cosméticos; loções e óleos para uso corporal; cremes; géis para o rosto e corpo; preparados cosméticos para banho em forma de géis, óleos, cremes, sais de banho; loções, géis para o cabelo e couro cabeludo; mousses e cremes para antes e depois de barbear; produtos para protecção do sol; produtos para o cuidado e para pentear os cabelos, géis, pulverizadores, mousses e bálsamos.
[540] 商標 Marca	:	

十三郎

- [210] 編號 N.º : N/106679
 [220] 申請日 Data de pedido : 2015/12/02
 [730] 申請人 Requerente : LOUIS XIII Holdings Limited
 地址 Endereço : 2901 AIA Central, 1 Connaught Road Central, Hong Kong
 國籍 Nacionalidade : 百慕大 Bermudense
 活動 Actividade : 商業及工業 comercial e industrial
 [511] 類別 Classe : 14
 [511] 產品 Produtos : Metais preciosos e suas ligas e artigos em metais preciosos ou em plaqué, não incluídos noutras classes (incluindo, mas não limitado a barras de metal precioso, troféus e emblemas, troféus memoriais, botões de punho, caixas, caixas para jóias, chaveiros, correias para chaves, argolas para chaves, alfinetes, pequenos adornos de joalheria, broches, clips para colares, clips para gravatas, alfinetes de gravata); artigos de joalheria, pedras preciosas; relógios; correias para relógios; relojoaria e instrumentos cronométricos; obras de arte em metais preciosos; braceletes em couro e colares de couro e de imitações de couro.
 [540] 商標 Marca :

十三郎

- [210] 編號 N.º : N/106680
 [220] 申請日 Data de pedido : 2015/12/02
 [730] 申請人 Requerente : LOUIS XIII Holdings Limited
 地址 Endereço : 2901 AIA Central, 1 Connaught Road Central, Hong Kong
 國籍 Nacionalidade : 百慕大 Bermudense
 活動 Actividade : 商業及工業 comercial e industrial
 [511] 類別 Classe : 16
 [511] 產品 Produtos : Papel, cartão e artigos feitos nestes materiais, não incluídos noutras classes; materiais impressos; jornais e publicações periódicas; livros; álbuns; material para encadernação; fotografias; artigos de papelaria; adesivos para papelaria ou fins domésticos; materiais para artistas; instrumentos de escrita, canetas de tinta permanente, aparos para canetas, canetas esferográficas, lápis, lapiseiras, canetas de feltro; pincéis; estojos para oferta de instrumentos de escrita; tintas e recargas; bolsas para instrumentos de escrita; conjuntos de secretária; suportes para canetas; pesa-papéis; máquinas de escrever e outros materiais de escritório (com exceção do mobiliário); material pedagógico e educativo (excepto equipamentos); materiais plásticos para embalagem (não incluídos noutras classes); tipos de impressão; blocos de tipografia; carteiras para passaporte; carteiras para livros de cheque; carteiras para documentos; estojos para documentos.
 [540] 商標 Marca :

十三郎

- [210] 編號 N.º : N/106681
 [220] 申請日 Data de pedido : 2015/12/02
 [730] 申請人 Requerente : LOUIS XIII Holdings Limited
 地址 Endereço : 2901 AIA Central, 1 Connaught Road Central, Hong Kong
 國籍 Nacionalidade : 百慕大 Bermudense

- 活動 Actividade : 商業及工業 comercial e industrial
- [511] 類別 Classe : 18
- [511] 產品 Produtos : Couro e imitações de couro, e produtos feitos nestes materiais e não incluídos noutras classes; peles de animais, couro; baús e sacos de viagem (incluindo mas não limitado a sacos de viagem, pastas para documentos, pastas, malas de viagem, bagagens, sacos pequenos de viagem, sacos de couro, sacos, sacos de praia, sacos para campistas, sacos para alpinistas, sacos de compras, sacos de compras com rodas, sacos de mão, estojos cosméticos (vendidos vazios), sacos para artigos de toilette, mochilas, sacos para livros, carteiras de bolso, porta-moedas, estojos para chaves, porta-chaves, sacos de couro para cartões e cartões de crédito, sacos de couro para livro de cheques, capas de viagem para fatos); chapéus-de-chuva e chapéus-de-sol; bengalas; chicotes, arreios e solaria; bengalas de rodagem; acessórios para animais (incluindo mas não limitado a colares e cintos para cães).
- [540] 商標 Marca :

十三郎

- [210] 編號 N.º : N/106682
- [220] 申請日 Data de pedido : 2015/12/02
- [730] 申請人 Requerente : LOUIS XIII Holdings Limited
- 地址 Endereço : 2901 AIA Central, 1 Connaught Road Central, Hong Kong
- 國籍 Nacionalidade : 百慕大 Bermudense
- 活動 Actividade : 商業及工業 comercial e industrial
- [511] 類別 Classe : 25
- [511] 產品 Produtos : Vestuário, calçado, chapelaria.
- [540] 商標 Marca :

十三郎

- [210] 編號 N.º : N/106683
- [220] 申請日 Data de pedido : 2015/12/02
- [730] 申請人 Requerente : LOUIS XIII Holdings Limited
- 地址 Endereço : 2901 AIA Central, 1 Connaught Road Central, Hong Kong
- 國籍 Nacionalidade : 百慕大 Bermudense
- 活動 Actividade : 商業及工業 comercial e industrial
- [511] 類別 Classe : 28
- [511] 產品 Produtos : Jogos e brinquedos; aparelhos para jogos automáticos sem ser aqueles adaptados para uso com receptores de televisão; artigos de ginástica e desporto não incluídos noutras classes; decorações para árvores de Natal; bolas e balões; brinquedos de máscaras; extensores de peito (chest expanders) e máquinas para exercícios físicos; trotes (novidades); cartas de jogar; jogos de tabuleiro; mesa de bilhar; skittles (jogos); contadores (discos) para jogos; rodas de roleta; dominós; jogo de xadrez; jogos de xadrez; tabuleiros de xadrez; dados; máquinas de entretenimento automáticas e operadas com moedas; jogos de salão; jogos de gamão; mesas de baccarat; blackjack; bolas de jogar; modelos de caminhos de ferro (brinquedos); rodas de roleta; máquinas de jogo (aparelhos de entretenimento sem serem operados com moedas); mesas para futebol de salão.

[540] 商標 Marca :

十三郎

[210] 編號 N.º : N/106684
[220] 申請日 Data de pedido : 2015/12/02
[730] 申請人 Requerente : LOUIS XIII Holdings Limited
地址 Endereço : 2901 AIA Central, 1 Connaught Road Central, Hong Kong
國籍 Nacionalidade : 百慕大 Bermudense
活動 Actividade : 商業及工業 comercial e industrial
[511] 類別 Classe : 29
[511] 產品 Produtos : Carne, peixe, aves e caça; extractos de carne; frutos e legumes em conserva, congelados, secos e cozinhados; geleias; compotas, molhos de frutas; ovos, leite e lacticínios; óleos e gorduras alimentares.
[540] 商標 Marca :

十三郎

[210] 編號 N.º : N/106685
[220] 申請日 Data de pedido : 2015/12/02
[730] 申請人 Requerente : LOUIS XIII Holdings Limited
地址 Endereço : 2901 AIA Central, 1 Connaught Road Central, Hong Kong
國籍 Nacionalidade : 百慕大 Bermudense
活動 Actividade : 商業及工業 comercial e industrial
[511] 類別 Classe : 30
[511] 產品 Produtos : Café, chá, cacau, e café artificial; arroz; tapioca e sagú, farinha e preparados à base de cereais; pão, artigos de pastelaria e confeitaria, gelados comestíveis; açúcar, mel, melaço; levedura, fermento em pó; sal, mostarda; vinagre, molhos (condimentos); especiarias; gelo.
[540] 商標 Marca :

十三郎

[210] 編號 N.º : N/106686
[220] 申請日 Data de pedido : 2015/12/02
[730] 申請人 Requerente : LOUIS XIII Holdings Limited
地址 Endereço : 2901 AIA Central, 1 Connaught Road Central, Hong Kong
國籍 Nacionalidade : 百慕大 Bermudense
活動 Actividade : 商業及工業 comercial e industrial
[511] 類別 Classe : 31
[511] 產品 Produtos : Produtos grãos e agrícolas, hortícolas e florestais não incluídos noutras classes; animais vivos; frutos e legumes frescos; sementes, plantas e flores naturais; alimentos para animais, malte.

[540] 商標 Marca :

十三郎

[210] 編號 N.º : N/106687

[220] 申請日 Data de pedido : 2015/12/02

[730] 申請人 Requerente : LOUIS XIII Holdings Limited

地址 Endereço : 2901 AIA Central, 1 Connaught Road Central, Hong Kong

國籍 Nacionalidade : 百慕大 Bermudense

活動 Actividade : 商業及工業 comercial e industrial

[511] 類別 Classe : 32

[511] 產品 Produtos : Cervejas; águas minerais e gaseificadas e outras bebidas não alcoólicas; bebidas de frutas e sumos de frutas; xaropes e outros preparados para fazer bebidas.

[540] 商標 Marca :

十三郎

[210] 編號 N.º : N/106688

[220] 申請日 Data de pedido : 2015/12/02

[730] 申請人 Requerente : LOUIS XIII Holdings Limited

地址 Endereço : 2901 AIA Central, 1 Connaught Road Central, Hong Kong

國籍 Nacionalidade : 百慕大 Bermudense

活動 Actividade : 商業及工業 comercial e industrial

[511] 類別 Classe : 33

[511] 產品 Produtos : Bebidas alcoólicas (excepto cervejas).

[540] 商標 Marca :

十三郎

[210] 編號 N.º : N/106689

[220] 申請日 Data de pedido : 2015/12/02

[730] 申請人 Requerente : LOUIS XIII Holdings Limited

地址 Endereço : 2901 AIA Central, 1 Connaught Road Central, Hong Kong

國籍 Nacionalidade : 百慕大 Bermudense

活動 Actividade : 商業及工業 comercial e industrial

[511] 類別 Classe : 34

[511] 產品 Produtos : Artigos para fumadores, peças e acessórios para os mesmos; tabaco; isqueiros; fósforos; cachimbos; cortadores de charutos.

[540] 商標 Marca :

十三郎

- [210] 編號 N.º : N/106690
 [220] 申請日 Data de pedido : 2015/12/02
 [730] 申請人 Requerente : LOUIS XIII Holdings Limited
 地址 Endereço : 2901 AIA Central, 1 Connaught Road Central, Hong Kong
 國籍 Nacionalidade : 百慕大 Bermudense
 活動 Actividade : 商業及工業 comercial e industrial
 [511] 類別 Classe : 35
 [511] 服務 Serviços : Publicidade; gestão de empresas; administração de empresas; serviços de escritório; serviços de vendas a retalho on-line; serviços de lojas de vendas a retalho, por grosso e de distribuição relacionados com artigos de joalheria, pedras preciosas, relógios, relojoaria e instrumentos cronométricos, vestuário, chapelaria, calçado, artigos de couro, artigos ópticos, cosméticos e produtos de tabaco; serviços de encomendas por correio, serviços de encomendas por catálogo; lojas e supermercados de vendas a retalho; serviços de centros comerciais; serviços promocionais, de marketing e relações públicas; serviços de publicidade para imobiliários; arranjo, organização e condução de exposições para fins de publicidade, promoção e marketing; demonstração de bens e serviços para fins de publicidade e promocionais; gestão comercial de lojas, centros comerciais, lojas de vendas a retalho e por grosso; gestão comercial de hotéis, estâncias de veraneio, apartamentos e serviços de condomínios; serviços de franquia relacionados com hotéis e lojas de vendas a retalho.

[540] 商標 Marca :

十三郎

- [210] 編號 N.º : N/106691
 [220] 申請日 Data de pedido : 2015/12/02
 [730] 申請人 Requerente : LOUIS XIII Holdings Limited
 地址 Endereço : 2901 AIA Central, 1 Connaught Road Central, Hong Kong
 國籍 Nacionalidade : 百慕大 Bermudense
 活動 Actividade : 商業及工業 comercial e industrial
 [511] 類別 Classe : 36
 [511] 服務 Serviços : Seguros; assuntos financeiros; assuntos monetários; assuntos imobiliários; corretagem imobiliária; serviços de assessoria imobiliária; imobiliário e investimento de propriedade; gestão residencial e comercial de imobiliário; serviços de gestão de imobiliário relacionados com hotéis, centros comerciais; locação de propriedades comerciais, industriais e residenciais; aluguer de apartamentos, acomodações, casas e imobiliário; serviços de transacções financeiras relacionados com vendas a retalho; serviços financeiros relacionados com aquisição de hotéis; avaliação de imóveis, edifícios, propriedades comerciais e domésticas.

[540] 商標 Marca :

十三郎

- [210] 編號 N.º : N/106692
 [220] 申請日 Data de pedido : 2015/12/02
 [730] 申請人 Requerente : LOUIS XIII Holdings Limited
 地址 Endereço : 2901 AIA Central, 1 Connaught Road Central, Hong Kong

國籍 Nacionalidade	:	百慕大 Bermudense
活動 Actividade	:	商業及工業 comercial e industrial
[511] 類別 Classe	:	37
[511] 服務 Serviços	:	Construção de edifício; serviços de reparação; serviços de instalação; desenvolvimento imobiliário e de propriedades (construção); desenvolvimento de complexos residenciais, comerciais, centros comerciais, escritórios, hotéis e industriais (construção); construção de arcadas comerciais, restaurantes, centros de convenções, hotéis e teatros; decoração de interiores de hotéis e lojas de vendas a retalho.
[540] 商標 Marca	:	

十三郎

[210] 編號 N.º	:	N/106693
[220] 申請日 Data de pedido	:	2015/12/02
[730] 申請人 Requerente	:	LOUIS XIII Holdings Limited
地址 Endereço	:	2901 AIA Central, 1 Connaught Road Central, Hong Kong
國籍 Nacionalidade	:	百慕大 Bermudense
活動 Actividade	:	商業及工業 comercial e industrial
[511] 類別 Classe	:	39
[511] 服務 Serviços	:	Transportes, serviços de corretagem de transporte e logística; embalagem, inspeção, entrega e armazenagem de mercadorias; organização de viagens; agências de turismo e viagens; pacotes de visitas aos pontos turísticos; instalações de armazenamento de bagagem; serviços de transporte por autocarros/navios e serviços de correio; serviços relacionados com portos e terminais; estivas e salvados de navios e suas cargas; parques de estacionamento; serviços de motorista; serviços de entrega de revistas e jornais; fornecimento de electricidade, energia e água; serviços de informação e aconselhamento relacionados com os mesmos; tudo incluído na classe 39.
[540] 商標 Marca	:	

十三郎

[210] 編號 N.º	:	N/106694
[220] 申請日 Data de pedido	:	2015/12/02
[730] 申請人 Requerente	:	LOUIS XIII Holdings Limited
地址 Endereço	:	2901 AIA Central, 1 Connaught Road Central, Hong Kong
國籍 Nacionalidade	:	百慕大 Bermudense
活動 Actividade	:	商業及工業 comercial e industrial
[511] 類別 Classe	:	41
[511] 服務 Serviços	:	Educação; prestação de formação; entretenimento; actividades desportivas e culturais; clubes de ginástica; clubes de lazer; ginásio (treinamento físico); provisão de piscinas, campos de golfe, locais de acampamento, centros e clubes desportivos; competições culturais e desportivas; casino; serviços de casino; provisão de apostas, jogo e instalações para casinos (jogo); jogo em casino on-line; serviços de jogo; serviço de máquinas de entretenimento para jogo; circos; filmes; concertos; teatros musicais; serviços de clubes nocturnos; serviços de discotecas; planeamento de festas (entretenimento); parques de diversões e entreteni-

mento; serviços de informação sobre entretenimento on-line e estações de jogos (quer físicos, informáticos ou Internet); fornecimento de equipamento educacional e de entretenimento e aluguer de instalações; serviços de tradução; organização de seminários; serviços de galerias de arte; tudo incluído na classe 41.

[540] 商標 Marca :

十三郎

- [210] 編號 N.º : N/106695
 [220] 申請日 Data de pedido : 2015/12/02
 [730] 申請人 Requerente : LOUIS XIII Holdings Limited
 地址 Endereço : 2901 AIA Central, 1 Connaught Road Central, Hong Kong
 國籍 Nacionalidade : 百慕大 Bermudense
 活動 Actividade : 商業及工業 comercial e industrial
 [511] 類別 Classe : 42
 [511] 服務 Serviços : Serviços científicos e tecnológicos e serviços de pesquisa e concepção relacionados com estes; serviços de análise e pesquisa industrial; concepção e desenvolvimento de hardware e software informáticos; planeamento imobiliário; agrimensura de terrenos; serviços arquitectónicos e de concepção relacionados com o imobiliário e propriedades; planeamento e concepção de escritórios, centros comerciais, hotéis, comunidades residenciais e comerciais; serviços de design interior para hotéis, centros comerciais, lojas de vendas a retalho e por grosso.

[540] 商標 Marca :

十三郎

- [210] 編號 N.º : N/106696
 [220] 申請日 Data de pedido : 2015/12/02
 [730] 申請人 Requerente : LOUIS XIII Holdings Limited
 地址 Endereço : 2901 AIA Central, 1 Connaught Road Central, Hong Kong
 國籍 Nacionalidade : 百慕大 Bermudense
 活動 Actividade : 商業及工業 comercial e industrial
 [511] 類別 Classe : 43
 [511] 服務 Serviços : Serviços para fornecimento de comidas e bebidas; catering (serviço de fornecimento de comida e bebida); serviços de restaurante; snack-bar e bares para venda de sanduíches; bar de café; loja de café; cafés; restaurantes de buffets; serviços de sala de chá e salas lounge para chás; serviços de bar e lounge de cocktails; serviços de alojamento temporário; apartamentos com serviço de limpeza; hotéis; hotel de veraneio; serviços de pensão; aluguer de alojamento temporário; reservas de hotel e restaurantes; serviços de reservas e informações; fornecimento de informações relacionadas com serviços de hotel, motel, restaurantes e bares; provisão de instalações para conferências e convenções; aluguer de salas de reuniões; serviços de creches; infantário de dia para crianças e fornecimento de instalações para creches; fornecimento de serviços de banquetes; serviço de agências turísticas para reservas de alojamento em hotéis e instalações para jantares; provisão de informação relacionada com alojamentos e hospitalidade através de base de dados on-line; tudo incluído na classe 43.

[540] 商標 Marca :

十三郎

[210] 編號 N.º : N/106697
 [220] 申請日 Data de pedido : 2015/12/02
 [730] 申請人 Requerente : LOUIS XIII Holdings Limited
 地址 Endereço : 2901 AIA Central, 1 Connaught Road Central, Hong Kong
 國籍 Nacionalidade : 百慕大 Bermudense
 活動 Actividade : 商業及工業 comercial e industrial
 [511] 類別 Classe : 44
 [511] 服務 Serviços : Termas; massagens; salões.
 [540] 商標 Marca :

十三郎

[210] 編號 N.º : N/106698
 [220] 申請日 Data de pedido : 2015/12/02
 [730] 申請人 Requerente : LOUIS XIII Holdings Limited
 地址 Endereço : 2901 AIA Central, 1 Connaught Road Central, Hong Kong
 國籍 Nacionalidade : 百慕大 Bermudense
 活動 Actividade : 商業及工業 comercial e industrial
 [511] 類別 Classe : 45
 [511] 服務 Serviços : Serviços legais; serviços de segurança para a protecção de imóveis e pessoas; serviços sociais e pessoais prestados por terceiros para solver necessidades de pessoas; serviços de acompanhantes sociais; serviços de empregadas de limpeza, serviços de babá; serviços de governanta; serviços de mordomo; organização e arranjo de cerimónias de casamento.
 [540] 商標 Marca :

十三郎

[210] 編號 N.º : N/106715
 [220] 申請日 Data de pedido : 2015/12/03
 [730] 申請人 Requerente : HERMES INTERNATIONAL
 地址 Endereço : 24, rue du Faubourg Saint Honoré, 75008 Paris, França
 國籍 Nacionalidade : 法國 Francesa
 活動 Actividade : 商業 comercial
 [511] 類別 Classe : 18
 [511] 產品 Produtos : Couro, imitações de couro, malas de mão, sacos de viagem, mochilas, sacolas escolares, e mochilas escolares, sacos de praia, sacos de compras, sacos de roupa (para viagem), sacos de desporto (excepto os adaptados aos produtos aos quais se destinam), sacos de compras com rodas, malas a tiracolo, sortidos de sacos de transporte multiusos, sacas (envelopes,

bolsas) em couro para embalagem, carteiras de bolso, bolsas, porta-cartões; maletas para documentos; pastas, carteiras porta-chaves (marroquinaria), malas, maletas, bolsas destinadas a conter produtos de higiene (vazias), estojos de beleza, pochetes (bolsas de noite), estojos de senhora («minaudieres»).

[540] 商標 Marca :

MUSARDINE

[300] 優先權 Prioridade :

日期Data	編號N.º	國家/地區País/Território
2015/06/30	15/4193381	法國 França

[210] 編號 N.º : N/106741

[220] 申請日 Data de pedido : 2015/12/04

[730] 申請人 Requerente : 外婆家餐飲集團有限公司

地址 Endereço : 中國浙江省杭州市西湖區紫荊花路2號B座二層

國籍 Nacionalidade : 中國 Chinesa

活動 Actividade : 商業及工業 comercial e industrial

[511] 類別 Classe : 43

[511] 服務 Serviços : 住所(旅館、供膳寄宿處)、備辦宴席、咖啡館、餐館、飯店、酒吧服務、茶館、汽車旅館、流動飲食供應、酒店;會議室出租;養老院;日間托兒所(看孩子);為動物提供食宿;出租椅子、桌子、桌布和玻璃器皿,烹飪設備出租,飲水機出租。

[540] 商標 Marca :



[210] 編號 N.º : N/106748

[220] 申請日 Data de pedido : 2015/12/04

[730] 申請人 Requerente : Pearson Education Limited

地址 Endereço : 80 Strand, London, WC2R 0RL, United Kingdom

國籍 Nacionalidade : 英國 Inglesa

活動 Actividade : 商業及工業 comercial e industrial

[511] 類別 Classe : 9

[511] 產品 Produtos : Aparelhos e instrumentos científicos, náuticos, agrimensores, eléctricos, fotográficos, cinematográficos, de peso, de medida, de sinalização, de controlo (supervisão), salva-vidas e de ensino; mecanismos para aparelhos operados com moedas; caixas registadoras, equipamento e computadores para processamento de dados; extintores (de incêndio); aparelhos e instrumentos de ensino; meios magnéticos, ópticos ou meios magnéticos/ópticos, incluindo discos compactos, DVDs, cassetes, disquetes, cartuchos contendo material multimédia e/ou audiovisual, sons, imagens e texto, tudo para uso em ensino e instrução, particularmente para instrução e ensino de línguas, máquinas de calcular; aparelhos para gravação, transmissão ou reprodução de sons ou imagens; suportes de registo magnético, discos para gravação.

[540] 商標 Marca :

WALL STREET ENGLISH

- [210] 編號 N.º : N/106749
- [220] 申請日 Data de pedido : 2015/12/04
- [730] 申請人 Requerente : Pearson Education Limited
 地址 Endereço : 80 Strand, London, WC2R 0RL, United Kingdom
 國籍 Nacionalidade : 英國 Inglesa
 活動 Actividade : 商業及工業 comercial e industrial
- [511] 類別 Classe : 16
- [511] 產品 Produtos : Adesivos (colas) para papelaria ou fins domésticos; materiais para artistas; pincéis; máquinas de escrever e artigos de escritório (excepto mobiliário); material de instrução e ensino (excepto aparelhos); materiais plásticos para embalagem (não incluídos noutras classes); tipos para impressoras; blocos para impressoras; papel, cartão e artigos feitos nestes materiais, não incluídos noutras classes; produtos pra impressão (material impresso); artigos para encadernação; fotografias; artigos de papelaria; livros, panfletos e publicações.

[540] 商標 Marca :

WALL STREET ENGLISH

- [210] 編號 N.º : N/106750
- [220] 申請日 Data de pedido : 2015/12/04
- [730] 申請人 Requerente : Pearson Education Limited
 地址 Endereço : 80 Strand, London, WC2R 0RL, United Kingdom
 國籍 Nacionalidade : 英國 Inglesa
 活動 Actividade : 商業及工業 comercial e industrial
- [511] 類別 Classe : 41
- [511] 服務 Serviços : Educação; fornecimento de formação; entretenimento; actividades culturais e desportivas; serviços providenciados por instituições de ensino, particularmente o ensino de línguas; serviços de ensino personalizados, particularmente o ensino de línguas, incluindo serviços providenciados em instituições, em casa (a domicílio) ou através de redes de comunicação.

[540] 商標 Marca :

WALL STREET ENGLISH

- [210] 編號 N.º : N/106868
- [220] 申請日 Data de pedido : 2015/12/09
- [730] 申請人 Requerente : Dream Factory Worldwide Co., Ltd.
 地址 Endereço : 3-2-1, Nishi-Azabu, Minato-ku, Tokyo 106-0031, Japan
 國籍 Nacionalidade : 日本 Japonesa
 活動 Actividade : 商業 comercial
- [511] 類別 Classe : 9
- [511] 產品 Produtos : Discos e cassetes de vídeo, ambos pré-gravados e relativos a artes marciais e desportos de combate; filmes cinematográficos pré-gravados relativos a artes marciais e desportos de combate; ficheiros descarregáveis de vídeo e áudio relativos a artes marciais e desportos de combate; publicações electrónicas descarregáveis relativas a artes marciais e desportos de combate fornecidas via Internet; software para jogos de computador.

[540] 商標 Marca :

RIZIN FIGHTING WORLD GRAND-PRIX

[300] 優先權 Prioridade :

日期 Data	編號 N.º	國家/地區 País/Território
2015/10/07	2015-097201	日本 Japão

- [210] 編號 N.º : N/106869
 [220] 申請日 Data de pedido : 2015/12/09
 [730] 申請人 Requerente : Dream Factory Worldwide Co., Ltd.
 地址 Endereço : 3-2-1, Nishi-Azabu, Minato-ku, Tokyo 106-0031, Japan
 國籍 Nacionalidade : 日本 Japonesa
 活動 Actividade : 商業 comercial
 [511] 類別 Classe : 25
 [511] 產品 Produtos : Vestuário; calçado; chapalaria
 [540] 商標 Marca :

RIZIN FIGHTING WORLD GRAND-PRIX

[300] 優先權 Prioridade :

日期 Data	編號 N.º	國家/地區 País/Território
2015/10/07	2015-097201	日本 Japão

- [210] 編號 N.º : N/106870
 [220] 申請日 Data de pedido : 2015/12/09
 [730] 申請人 Requerente : Dream Factory Worldwide Co., Ltd.
 地址 Endereço : 3-2-1, Nishi-Azabu, Minato-ku, Tokyo 106-0031, Japan
 國籍 Nacionalidade : 日本 Japonesa
 活動 Actividade : 商業 comercial
 [511] 類別 Classe : 41
 [511] 服務 Serviços : Organização de competições, eventos e exibições, de entretenimento, de artes marciais e desportos de combate; serviços educativos e de formação relativos a artes marciais e desportos de combate; aluguer de discos e cassetes de vídeo, ambos pré-gravados e sobre artes marciais e desportos de combate; produções de vídeo relativos a artes marciais e desportos de combate (excepto programas de televisão e filmes, excepto para propaganda ou publicidade); fornecimento de publicações electrónicas on-line não descarregáveis relativas a artes marciais e desportos de combate; apresentação, produção e distribuição de filmes relativos a artes marciais e desportos de combate; produção de programas de rádio e televisão relativos a artes marciais e desportos de combate.
 [540] 商標 Marca :

RIZIN FIGHTING WORLD GRAND-PRIX

[300] 優先權 Prioridade :

日期 Data	編號 N.º	國家/地區 País/Território
2015/10/07	2015-097201	日本 Japão

- [210] 編號 N.º : N/106871
 [220] 申請日 Data de pedido : 2015/12/09
 [730] 申請人 Requerente : CIMIC Group Limited
 地址 Endereço : 472 Pacific Highway, St Leonards, New South Wales, 2065, Australia.
 國籍 Nacionalidade : 澳大利亞 Australiana
 活動 Actividade : 商業 comercial
 [511] 類別 Classe : 37
 [511] 服務 Serviços : Serviços de construção, reparação, manutenção e instalação; serviços de limpeza nesta classe; fornecimento de informação sobre construção, reparação, restauração, manutenção e instalação; serviços de assessoria na área da construção, reparação, restauração, manutenção e instalação; supervisão de edificação e construção; armação de andaimes;

extracção mineira; exploração de pedreiras; instalação e reparação de telefones, gestão de projecto de construção; serviços de desenvolvimento, renovação e manutenção de imóveis incluindo o desenvolvimento, renovação e manutenção de centros comerciais, complexos industriais, edifícios de escritórios, edifícios residenciais e outros desenvolvimentos imobiliários; gestão de projecto incluindo gestão de projecto de centros comerciais, complexos industriais, edifícios de escritório, edifícios residenciais e outros desenvolvimentos imobiliários; serviços de assessoria, apoio, informação e consultoria relacionados com o mencionado anteriormente.

[540] 商標 Marca

CPB CONTRACTORS

[300] 優先權 Prioridade

日期Data	編號N.º	國家/地區País/Território
2015/07/24	1709518	澳大利亞 Austrália

[210] 編號 N.º

: N/106872

[220] 申請日 Data de pedido

: 2015/12/09

[730] 申請人 Requerente

: CIMIC Group Limited

地址 Endereço

: 472 Pacific Highway, St Leonards, New South Wales, 2065, Australia.

國籍 Nacionalidade

: 澳大利亞 Australiana

活動 Actividade

: 商業 comercial

[511] 類別 Classe

: 42

[511] 服務 Serviços

: Serviços científicos e tecnológicos e pesquisa e desenho relacionados com os mesmos; análise industrial e serviços de pesquisa; serviços de engenharia; planeamento de construção e gestão de projecto; serviços de arquitectura; desenho industrial; programação informática; desenho, implementação, avaliação, modificação e manutenção de software informático; serviços de assessoria para hardware de computador; serviços de armazenamento de dados; serviços de prospecção e exploração em relação a minerais e petróleo; exploração, análises e vistorias geofísicas; serviços de investigação e desenvolvimento científico e industrial; inspecção; estudos de projectos técnicos; ensaios de materiais; serviços de prospecção e exploração em relação a minerais; serviços de assessoria, apoio, informação e consultoria relacionados com o mencionado anteriormente.

[540] 商標 Marca

CPB CONTRACTORS

[300] 優先權 Prioridade

日期Data	編號N.º	國家/地區País/Território
2015/07/24	1709518	澳大利亞 Austrália

[210] 編號 N.º

: N/106873

[220] 申請日 Data de pedido

: 2015/12/09

[730] 申請人 Requerente

: CIMIC Group Limited

地址 Endereço

: 472 Pacific Highway, St Leonards, New South Wales, 2065, Australia.

國籍 Nacionalidade

: 澳大利亞 Australiana

活動 Actividade

: 商業 comercial

[511] 類別 Classe

: 37

[511] 服務 Serviços

: Serviços de construção, reparação, manutenção e instalação; serviços de limpeza nesta classe; fornecimento de informação sobre construção, reparação, restauração, manuten-

ção e instalação; serviços de assessoria na área da construção, reparação, restauração, manutenção e instalação; supervisão de edificação e construção; armação de andaimes; extracção mineira; exploração de pedreiras; instalação e reparação de telefones, gestão de projecto de construção; serviços de desenvolvimento, renovação e manutenção de imóveis incluindo o desenvolvimento, renovação e manutenção de centros comerciais, complexos industriais, edifícios de escritórios, edifícios residenciais e outros desenvolvimentos imobiliários; gestão de projecto incluindo gestão de projecto de centros comerciais, complexos industriais, edifícios de escritório, edifícios residenciais e outros desenvolvimentos imobiliários; serviços de assessoria, apoio, informação e consultoria relacionados com o mencionado anteriormente.

[540] 商標 Marca :



[210] 編號 N.º : N/106874

[220] 申請日 Data de pedido : 2015/12/09

[730] 申請人 Requerente : CIMIC Group Limited

地址 Endereço : 472 Pacific Highway, St Leonards, New South Wales, 2065, Australia.

國籍 Nacionalidade : 澳大利亞 Australiana

活動 Actividade : 商業 comercial

[511] 類別 Classe : 42

[511] 服務 Serviços : Serviços científicos e tecnológicos e pesquisa e desenho relacionados com os mesmos; análise industrial e serviços de pesquisa; serviços de engenharia; planeamento de construção e gestão de projecto; serviços de arquitectura; desenho industrial; programação informática; desenho, implementação, avaliação, modificação e manutenção de software informático; serviços de assessoria para hardware de computador; serviços de armazenamento de dados; serviços de prospecção e exploração em relação a minerais e petróleo; exploração, análises e vistorias geofísicas; serviços de investigação e desenvolvimento científico e industrial; inspecção; estudos de projectos técnicos; ensaios de materiais; serviços de prospecção e exploração em relação a minerais; serviços de assessoria, apoio, informação e consultoria relacionados com o mencionado anteriormente.

[540] 商標 Marca :



[210] 編號 N.º : N/106875

[220] 申請日 Data de pedido : 2015/12/09

[730] 申請人 Requerente : 聰嫂私房甜品有限公司

地址 Endereço : 香港灣仔港灣道6-8號瑞安中心801-802室

國籍 Nacionalidade : 根據香港法例成立 Constituída segundo as leis de H.K.

活動 Actividade : 商業及工業 comercial e industrial

[511] 類別 Classe : 29

[511] 產品 Produtos : 油炸丸子; 水果罐頭; 醃製水果; 果肉; 以水果為主的零食小吃; 水果片; 果醬; 豆奶(牛奶替代品); 奶油(奶製品); 奶酪; 牛奶; 牛奶飲料(以牛奶為主的); 牛奶製品; 奶昔; 奶茶(以奶為主); 可可牛奶(以奶為主); 奶粉; 水果沙律; 果凍; 豆腐; 豆腐製品。

[540] 商標 Marca :

- [210] 編號 N.º : N/106876
 [220] 申請日 Data de pedido : 2015/12/09
 [730] 申請人 Requerente : 聰嫂私房甜品有限公司
 地址 Endereço : 香港灣仔港灣道6-8號瑞安中心801-802室
 國籍 Nacionalidade : 根據香港法例成立 Constituída segundo as leis de H.K.
 活動 Actividade : 商業及工業 comercial e industrial
 [511] 類別 Classe : 30
 [511] 產品 Produtos : 咖啡調味香料(調味品); 可可; 咖啡; 咖啡飲料; 可可飲料; 茶; 冰茶; 茶飲料; 蛋糕; 甜食; 糖果; 蜂蜜; 蜂膠; 餅乾; 麵包; 三明治; 糕點; 布丁; 燕麥食品; 以穀物為主的零食小吃; 以米為主的零食小吃; 月餅; 谷粉制食品; 粽子; 穀類製品; 調味品。

[540] 商標 Marca :

- [210] 編號 N.º : N/106877
 [220] 申請日 Data de pedido : 2015/12/09
 [730] 申請人 Requerente : 聰嫂私房甜品有限公司
 地址 Endereço : 香港灣仔港灣道6-8號瑞安中心801-802室
 國籍 Nacionalidade : 根據香港法例成立 Constituída segundo as leis de H.K.
 活動 Actividade : 商業及工業 comercial e industrial
 [511] 類別 Classe : 35
 [511] 服務 Serviços : 罐頭食品, 醃漬、乾製水果及製品, 奶及乳製品, 沙律, 咖啡, 可可, 茶, 茶飲料, 麵包, 糕點, 方便食品, 米, 麵粉, 調味品, 不含酒精飲料及飲料製作配料之零售; 罐頭食品, 醃漬、乾製水果及製品, 奶及乳製品, 沙律, 咖啡, 可可, 茶, 茶飲料, 麵包, 糕點, 方便食品, 米, 麵粉, 調味品, 不含酒精飲料及飲料製作配料之批發; 在網上零售罐頭食品, 醃漬、乾製水果及製品, 奶及乳製品, 沙律, 咖啡, 可可, 茶, 茶飲料, 麵包, 糕點, 方便食品, 米, 麵粉, 調味品, 不含酒精飲料及飲料製作配料; 為消費者提供商業信息和建議(消費者建議機構); 為零售目的在通訊媒體上展示商品; 貨物展出; 廣告及宣傳; 組織商業或廣告展覽; 籌辦廣告宣傳活動; 互聯網上的在線廣告; 商業管理諮詢; 商業信息; 代理產品之經銷; 進出口代理; 替他人推銷產品; 替他人採購(替其他企業購買商品或服務); 特許經營的商業管理; 市場營銷; 為商品和服務的買賣雙方提供在線市場。

[540] 商標 Marca :

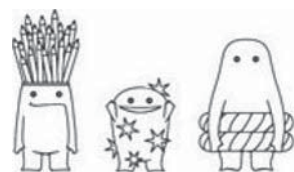

- [210] 編號 N.º : N/106878
 [220] 申請日 Data de pedido : 2015/12/09

- [730] 申請人 Requerente : 聰嫂私房甜品有限公司
 地址 Endereço : 香港灣仔港灣道6-8號瑞安中心801-802室
 國籍 Nacionalidade : 根據香港法例成立 Constituída segundo as leis de H.K.
 活動 Actividade : 商業及工業 comercial e industrial
- [511] 類別 Classe : 43
- [511] 服務 Serviços : 咖啡館; 自助餐廳; 餐廳; 酒吧服務; 茶館; 流動飲食供應; 甜品餐廳; 備辦宴席; 出租椅子、桌子、桌布和玻璃器皿; 烹飪設備出租。
- [540] 商標 Marca :



- [210] 編號 N.º : N/106879
- [220] 申請日 Data de pedido : 2015/12/09
- [730] 申請人 Requerente : 聰嫂私房甜品有限公司
 地址 Endereço : 香港灣仔港灣道6-8號瑞安中心801-802室
 國籍 Nacionalidade : 根據香港法例成立 Constituída segundo as leis de H.K.
 活動 Actividade : 商業及工業 comercial e industrial
- [511] 類別 Classe : 29
- [511] 產品 Produtos : 油炸丸子; 水果罐頭; 醃製水果; 果肉; 以水果為主的零食小吃; 水果片; 果醬; 豆奶(牛奶替代品); 奶油(奶製品); 奶酪; 牛奶; 牛奶飲料(以牛奶為主的); 牛奶製品; 奶昔; 奶茶(以奶為主); 可可牛奶(以奶為主); 奶粉; 水果沙律; 果凍; 豆腐; 豆腐製品。
- [540] 商標 Marca :



- [210] 編號 N.º : N/106880
- [220] 申請日 Data de pedido : 2015/12/09
- [730] 申請人 Requerente : 聰嫂私房甜品有限公司
 地址 Endereço : 香港灣仔港灣道6-8號瑞安中心801-802室
 國籍 Nacionalidade : 根據香港法例成立 Constituída segundo as leis de H.K.
 活動 Actividade : 商業及工業 comercial e industrial
- [511] 類別 Classe : 30
- [511] 產品 Produtos : 咖啡調味香料(調味品); 可可; 咖啡; 咖啡飲料; 可可飲料; 茶; 冰茶; 茶飲料; 蛋糕; 甜食; 糖果; 蜂蜜; 蜂膠; 餅乾; 麵包; 三明治; 糕點; 布丁; 燕麥食品; 以穀物為主的零食小吃; 以米為主的零食小吃; 月餅; 谷粉制食品; 粽子; 穀類製品; 調味品。
- [540] 商標 Marca :



- [210] 編號 N.º : N/106881
- [220] 申請日 Data de pedido : 2015/12/09
- [730] 申請人 Requerente : 聰嫂私房甜品有限公司
 地址 Endereço : 香港灣仔港灣道6-8號瑞安中心801-802室
 國籍 Nacionalidade : 根據香港法例成立 Constituída segundo as leis de H.K.
 活動 Actividade : 商業及工業 comercial e industrial
- [511] 類別 Classe : 31
- [511] 產品 Produtos : 未加工可可豆; 活動物; 貝殼類動物(活的); 活魚; 活家禽; 甲殼動物(活的); 海參(活的); 新鮮水果; 新鮮蔬菜; 人或動物食用海藻。
- [540] 商標 Marca :

**WISE BRO.
DESSERT**

- [210] 編號 N.º : N/106882
- [220] 申請日 Data de pedido : 2015/12/09
- [730] 申請人 Requerente : 聰嫂私房甜品有限公司
 地址 Endereço : 香港灣仔港灣道6-8號瑞安中心801-802室
 國籍 Nacionalidade : 根據香港法例成立 Constituída segundo as leis de H.K.
 活動 Actividade : 商業及工業 comercial e industrial
- [511] 類別 Classe : 32
- [511] 產品 Produtos : 無酒精果汁; 乳清飲料; 果汁; 水(飲料); 礦泉水(飲料); 葡萄汁; 檸檬水; 蔬菜汁(飲料); 無酒精飲料; 汽水; 乳酸飲料(果製品, 非奶); 奶茶(非奶為主); 植物飲料; 豆類飲料; 飲料製作配料。
- [540] 商標 Marca :

**WISE BRO.
DESSERT**

- [210] 編號 N.º : N/106883
- [220] 申請日 Data de pedido : 2015/12/09
- [730] 申請人 Requerente : 聰嫂私房甜品有限公司
 地址 Endereço : 香港灣仔港灣道6-8號瑞安中心801-802室
 國籍 Nacionalidade : 根據香港法例成立 Constituída segundo as leis de H.K.
 活動 Actividade : 商業及工業 comercial e industrial
- [511] 類別 Classe : 35
- [511] 服務 Serviços : 罐頭食品, 醃漬、乾製水果及製品, 奶及乳製品, 沙律, 咖啡, 可可, 茶, 茶飲料, 麵包, 糕點, 方便食品, 米, 麵粉, 調味品, 不含酒精飲料及飲料製作配料之零售; 罐頭食品, 醃漬、乾製水果及製品, 奶及乳製品, 沙律, 咖啡, 可可, 茶, 茶飲料, 麵包, 糕點, 方便食品, 米, 麵粉, 調味品, 不含酒精飲料及飲料製作配料之批發; 在網上零售罐頭食品, 醃漬、乾製水果及製品, 奶及乳製品, 沙律, 咖啡, 可可, 茶, 茶飲料, 麵包, 糕點, 方便食品, 米, 麵粉, 調味品, 不含酒精飲料及飲料製作配料; 為消費者提供商業信息和建議(消費者建議機構); 為零售目的在通訊媒體上展示商品; 貨物展出; 廣告及宣傳; 組織商業或廣告展覽; 籌辦廣告宣傳活動; 互聯網上的在線廣告; 商業管理諮詢; 商業信息; 代理產品之經銷; 進出口代理; 替他人推銷產品; 替他人採購(替其他企業購買商品或服務); 特許經營的商業管理; 市場營銷; 為商品和服務的買賣雙方提供在線市場。

[540] 商標 Marca :



WISE BRO.
DESSERT

- [210] 編號 N.º : N/106884
- [220] 申請日 Data de pedido : 2015/12/09
- [730] 申請人 Requerente : 聰嫂私房甜品有限公司
地址 Endereço : 香港灣仔港灣道6-8號瑞安中心801-802室
國籍 Nacionalidade : 根據香港法例成立 Constituída segundo as leis de H.K.
活動 Actividade : 商業及工業 comercial e industrial
- [511] 類別 Classe : 43
- [511] 服務 Serviços : 咖啡館; 自助餐廳; 餐廳; 酒吧服務; 茶館; 流動飲食供應; 甜品餐廳; 備辦宴席; 出租椅子、桌子、桌布和玻璃器皿; 烹飪設備出租。
- [540] 商標 Marca :



WISE BRO.
DESSERT

- [210] 編號 N.º : N/106885
- [220] 申請日 Data de pedido : 2015/12/09
- [730] 申請人 Requerente : 聰嫂私房甜品有限公司
地址 Endereço : 香港灣仔港灣道6-8號瑞安中心801-802室
國籍 Nacionalidade : 根據香港法例成立 Constituída segundo as leis de H.K.
活動 Actividade : 商業及工業 comercial e industrial
- [511] 類別 Classe : 31
- [511] 產品 Produtos : 未加工可可豆; 活動物; 貝殼類動物(活的); 活魚; 活家禽; 甲殼動物(活的); 海參(活的); 新鮮水果; 新鮮蔬菜; 人或動物食用海藻。
- [540] 商標 Marca :



聰嫂甜品

- [210] 編號 N.º : N/106886
- [220] 申請日 Data de pedido : 2015/12/09
- [730] 申請人 Requerente : 聰嫂私房甜品有限公司
地址 Endereço : 香港灣仔港灣道6-8號瑞安中心801-802室
國籍 Nacionalidade : 根據香港法例成立 Constituída segundo as leis de H.K.
活動 Actividade : 商業及工業 comercial e industrial
- [511] 類別 Classe : 32
- [511] 產品 Produtos : 無酒精果汁; 乳清飲料; 果汁; 水(飲料); 礦泉水(飲料); 葡萄汁; 檸檬水; 蔬菜汁(飲料); 無酒精飲料; 汽水; 乳酸飲料(果製品, 非奶); 奶茶(非奶為主); 植物飲料; 豆類飲料; 飲料製作配料。

[540] 商標 Marca :

[210] 編號 N.º : N/106887

[220] 申請日 Data de pedido : 2015/12/09

[730] 申請人 Requerente : 聰嫂私房甜品有限公司

地址 Endereço : 香港灣仔港灣道6-8號瑞安中心801-802室

國籍 Nacionalidade : 根據香港法例成立 Constituída segundo as leis de H.K.

活動 Actividade : 商業及工業 comercial e industrial

[511] 類別 Classe : 35

[511] 服務 Serviços : 罐頭食品, 醃漬、乾製水果及製品, 奶及乳製品, 沙律, 咖啡, 可可, 茶, 茶飲料, 麵包, 糕點, 方便食品, 米, 麵粉, 調味品, 不含酒精飲料及飲料製作配料之零售; 罐頭食品, 醃漬、乾製水果及製品, 奶及乳製品, 沙律, 咖啡, 可可, 茶, 茶飲料, 麵包, 糕點, 方便食品, 米, 麵粉, 調味品, 不含酒精飲料及飲料製作配料之批發; 在網上零售罐頭食品, 醃漬、乾製水果及製品, 奶及乳製品, 沙律, 咖啡, 可可, 茶, 茶飲料, 麵包, 糕點, 方便食品, 米, 麵粉, 調味品, 不含酒精飲料及飲料製作配料; 為消費者提供商業信息和建議(消費者建議機構); 為零售目的在通訊媒體上展示商品; 貨物展出; 廣告及宣傳; 組織商業或廣告展覽; 籌辦廣告宣傳活動; 互聯網上的在線廣告; 商業管理諮詢; 商業信息; 代理產品之經銷; 進出口代理; 替他人推銷產品; 替他人採購(替其他企業購買商品或服務); 特許經營的商業管理; 市場營銷; 為商品和服務的買賣雙方提供在線市場。

[540] 商標 Marca :

[210] 編號 N.º : N/106888

[220] 申請日 Data de pedido : 2015/12/09

[730] 申請人 Requerente : 聰嫂私房甜品有限公司

地址 Endereço : 香港灣仔港灣道6-8號瑞安中心801-802室

國籍 Nacionalidade : 根據香港法例成立 Constituída segundo as leis de H.K.

活動 Actividade : 商業及工業 comercial e industrial

[511] 類別 Classe : 43

[511] 服務 Serviços : 咖啡館; 自助餐廳; 餐廳; 酒吧服務; 茶館; 流動飲食供應; 甜品餐廳; 備辦宴席; 出租椅子、桌子、桌布和玻璃器皿; 烹飪設備出租。

[540] 商標 Marca :

[210] 編號 N.º : N/106889

[220] 申請日 Data de pedido : 2015/12/09

[730] 申請人 Requerente : 株式會社傑恩特
JNT CO., LTD.

- 地址 Endereço : 韓國首爾市麻浦區西橋洞403-21號4層
4th Floor, 403-21 Seogyo-Dong, Mapo-Gu, Seoul, Republic of Korea
- 國籍 Nacionalidade : 南韓 Sul-Coreana
- 活動 Actividade : 商業及工業 comercial e industrial
- [511] 類別 Classe : 30
- [511] 產品 Produtos : 辣醬;照燒醬;豬肉用辣醬;香辣章魚醬汁;酸辣芥末醬;拌飯用醬;辣年糕醬;辣炸雞丁醬;烤肉醬;韓式泡菜鍋醬汁;混合調味粉;馬鈴薯濃湯粉;辣椒粉。
- [540] 商標 Marca :



- [210] 編號 N.º : N/106890
- [220] 申請日 Data de pedido : 2015/12/09
- [730] 申請人 Requerente : 富奧汽車零部件股份有限公司
- 地址 Endereço : 中國吉林省長春汽車經濟技術開發區東風南街777號
- 國籍 Nacionalidade : 中國 Chinesa
- 活動 Actividade : 商業及工業 comercial e industrial
- [511] 類別 Classe : 7
- [511] 產品 Produtos : 泵(機器、引擎或馬達部件);機器、馬達和引擎的液壓控制器;空氣冷凝器;注油器(機器部件);潤滑油箱;減震器栓塞;減震器活塞(機器部件);水加熱器(機器部件);機器、馬達和引擎調速器;傳動軸軸承;機器、引擎或馬達用機械控制裝置;汽化器;內燃機火花塞;電動開窗器;非運載工具用剎車片。
- [540] 商標 Marca :

富 奧

- [210] 編號 N.º : N/106891
- [220] 申請日 Data de pedido : 2015/12/09
- [730] 申請人 Requerente : 富奧汽車零部件股份有限公司
- 地址 Endereço : 中國吉林省長春汽車經濟技術開發區東風南街777號
- 國籍 Nacionalidade : 中國 Chinesa
- 活動 Actividade : 商業及工業 comercial e industrial
- [511] 類別 Classe : 9
- [511] 產品 Produtos : 運載工具用里程表;運載工具用無線電設備;運載工具用電池;運載工具用導航儀器(隨載計算器);運載工具用自動轉向裝置;運載工具用測速儀;運載工具輪胎低壓自動指示器;運載工具用恆溫器;運載工具用電壓調節器;電線圈;車輛故障警告三角牌。
- [540] 商標 Marca :

富 奧

- [210] 編號 N.º : N/106892
- [220] 申請日 Data de pedido : 2015/12/09

- [730] 申請人 Requerente : 富奧汽車零部件股份有限公司
 地址 Endereço : 中國吉林省長春汽車經濟技術開發區東風南街777號
 國籍 Nacionalidade : 中國 Chinesa
 活動 Actividade : 商業及工業 comercial e industrial
- [511] 類別 Classe : 12
- [511] 產品 Produtos : 汽車; 汽車減震器; 陸地車輛用離合器; 陸地車輛馬達; 汽車剎車片; 陸地車輛傳動軸; 車輛底盤; 汽車車座; 汽車輪胎; 車輛內裝飾品。
- [540] 商標 Marca :

富奧

- [210] 編號 N.º : N/106893
- [220] 申請日 Data de pedido : 2015/12/09
- [730] 申請人 Requerente : 富奧汽車零部件股份有限公司
 地址 Endereço : 中國吉林省長春汽車經濟技術開發區東風南街777號
 國籍 Nacionalidade : 中國 Chinesa
 活動 Actividade : 商業及工業 comercial e industrial
- [511] 類別 Classe : 7
- [511] 產品 Produtos : 泵(機器、引擎或馬達部件); 機器、馬達和引擎的液壓控制器; 空氣冷凝器; 注油器(機器部件); 潤滑油箱; 減震器栓塞; 減震器活塞(機器部件); 水加熱器(機器部件); 機器、馬達和引擎調速器; 傳動軸軸承; 機器、引擎或馬達用機械控制裝置; 汽化器; 內燃機火花塞; 電動開窗器; 非運載工具用剎車片。
- [540] 商標 Marca :

FAWER

- [210] 編號 N.º : N/106894
- [220] 申請日 Data de pedido : 2015/12/09
- [730] 申請人 Requerente : 富奧汽車零部件股份有限公司
 地址 Endereço : 中國吉林省長春汽車經濟技術開發區東風南街777號
 國籍 Nacionalidade : 中國 Chinesa
 活動 Actividade : 商業及工業 comercial e industrial
- [511] 類別 Classe : 9
- [511] 產品 Produtos : 運載工具用里程表; 運載工具用無線電設備; 運載工具用電池; 運載工具用導航儀器(隨載計算器); 運載工具用自動轉向裝置; 運載工具用測速儀; 運載工具輪胎低壓自動指示器; 運載工具用恆溫器; 運載工具用電壓調節器; 電線圈; 車輛故障警告三角牌。
- [540] 商標 Marca :

FAWER

- [210] 編號 N.º : N/106895
- [220] 申請日 Data de pedido : 2015/12/09
- [730] 申請人 Requerente : 富奧汽車零部件股份有限公司

- 地址 Endereço : 中國吉林省長春汽車經濟技術開發區東風南街777號
 國籍 Nacionalidade : 中國 Chinesa
 活動 Actividade : 商業及工業 comercial e industrial
 [511] 類別 Classe : 12
 [511] 產品 Produtos : 汽車; 汽車減震器; 陸地車輛用離合器; 陸地車輛馬達; 汽車剎車片; 陸地車輛傳動軸; 車輛底盤; 汽車車座; 汽車輪胎; 車輛內裝飾品。
 [540] 商標 Marca :

FAWER

- [210] 編號 N.º : N/106896
 [220] 申請日 Data de pedido : 2015/12/09
 [730] 申請人 Requerente : 富奧汽車零部件股份有限公司
 地址 Endereço : 中國吉林省長春汽車經濟技術開發區東風南街777號
 國籍 Nacionalidade : 中國 Chinesa
 活動 Actividade : 商業及工業 comercial e industrial
 [511] 類別 Classe : 7
 [511] 產品 Produtos : 泵 (機器、引擎或馬達部件); 機器、馬達和引擎的液壓控制器; 空氣冷凝器; 注油器 (機器部件); 潤滑油箱; 減震器栓塞; 減震器活塞 (機器部件); 水加熱器 (機器部件); 機器、馬達和引擎調速器; 傳動軸軸承; 機器、引擎或馬達用機械控制裝置; 汽化器; 內燃機火花塞; 電動開窗器; 非運載工具用剎車片。
 [540] 商標 Marca :



- [210] 編號 N.º : N/106897
 [220] 申請日 Data de pedido : 2015/12/09
 [730] 申請人 Requerente : 富奧汽車零部件股份有限公司
 地址 Endereço : 中國吉林省長春汽車經濟技術開發區東風南街777號
 國籍 Nacionalidade : 中國 Chinesa
 活動 Actividade : 商業及工業 comercial e industrial
 [511] 類別 Classe : 9
 [511] 產品 Produtos : 運載工具用里程表; 運載工具用無線電設備; 運載工具用電池; 運載工具用導航儀器 (隨載計算器); 運載工具用自動轉向裝置; 運載工具用測速儀; 運載工具輪胎低壓自動指示器; 運載工具用恆溫器; 運載工具用電壓調節器; 電線圈; 車輛故障警告三角牌。
 [540] 商標 Marca :



- [210] 編號 N.º : N/106898
 [220] 申請日 Data de pedido : 2015/12/09
 [730] 申請人 Requerente : 富奧汽車零部件股份有限公司
 地址 Endereço : 中國吉林省長春汽車經濟技術開發區東風南街777號
 國籍 Nacionalidade : 中國 Chinesa
 活動 Actividade : 商業及工業 comercial e industrial
 [511] 類別 Classe : 12
 [511] 產品 Produtos : 汽車; 汽車減震器; 陸地車輛用離合器; 陸地車輛馬達; 汽車剎車片; 陸地車輛傳動軸; 車輛底盤; 汽車車座; 汽車輪胎; 車輛內裝飾品。
 [540] 商標 Marca :



- [210] 編號 N.º : N/106947
 [220] 申請日 Data de pedido : 2015/12/09
 [730] 申請人 Requerente : British American Tobacco (Brands) Inc.
 地址 Endereço : 2711 Centerville Road, Suite 300, Wilmington, Delaware 19808, United States of America
 國籍 Nacionalidade : 美國 Americana
 活動 Actividade : 商業及工業 comercial e industrial
 [511] 類別 Classe : 34
 [511] 產品 Produtos : Cigarros; tabaco; produtos derivados de tabaco; isqueiros; fósforos; artigos para fumadores.
 [540] 商標 Marca :

CORE KENT

- [300] 優先權 Prioridade :

日期Data	編號N.º	國家/地區País/Território
2015/07/13	29881	安道爾 Andorra

- [210] 編號 N.º : N/106981
 [220] 申請日 Data de pedido : 2015/12/10
 [730] 申請人 Requerente : Kyowa Hakko Kirin Co., Ltd.
 地址 Endereço : 6-1, Ohtemachi 1-chome, Chiyoda-ku, Tokyo, Japan
 國籍 Nacionalidade : 日本 Japonesa
 活動 Actividade : 商業及工業 comercial e industrial
 [511] 類別 Classe : 1
 [511] 產品 Produtos : Produtos químicos industriais; produtos químicos para uso no fabrico de suplementos e alimentos dietéticos; aditivos químicos para uso no fabrico de suplementos e alimentos dietéticos; aminoácidos para uso no fabrico de suplementos e alimentos dietéticos; meios de culturas bacteriológicas excepto para uso médico ou veterinário; meios de culturas celulares excepto para uso médico ou veterinário; meios de culturas celulares para fins científicos e de investigação, excepto para uso médico ou veterinário; preparações reguladoras do crescimento de plantas; adoçantes artificiais [preparações químicas].

[540] 商標 Marca :



[591] 商標顏色 Cores de marca : Reivindica as cores branca, laranja escuro, laranja e laranja claro tal como representado na figura.

[300] 優先權 Prioridade :	日期Data	編號N.º	國家/地區País/Território
	2015/06/18	2015-057606	日本 Japão

[210] 編號 N.º : N/106982

[220] 申請日 Data de pedido : 2015/12/10

[730] 申請人 Requerente : Kyowa Hakko Kirin Co., Ltd.

地址 Endereço : 6-1, Ohtemachi 1-chome, Chiyoda-ku, Tokyo, Japan

國籍 Nacionalidade : 日本 Japonesa

活動 Actividade : 商業及工業 comercial e industrial

[511] 類別 Classe : 5

[511] 產品 Produtos : Produtos farmacêuticos; preparações farmacêuticas; células para fins médicos; meios de culturas bacteriológicas para fins médicos e veterinários; meios de culturas celulares para fins médicos e veterinários; meios de culturas celulares para fins científicos e para a investigação [apenas para uso médico ou veterinário]; papel reagente para fins médicos; gaze para pensos; cápsulas vazias para produtos farmacêuticos; algodão hidrófilo; pensos adesivos; ligaduras para pensos; farinha láctea para bebés; suplementos dietéticos; bebidas dietéticas para uso medicinal; alimentos dietéticos para uso medicinal; bebidas para bebés adaptadas para uso medicinal; alimentos para bebés; suplementos alimentares para animais.

[540] 商標 Marca :



[591] 商標顏色 Cores de marca : Reivindica as cores branca, laranja escuro, laranja e laranja claro tal como representado na figura.

[300] 優先權 Prioridade :	日期Data	編號N.º	國家/地區País/Território
	2015/06/18	2015-057606	日本 Japão

[210] 編號 N.º : N/106983

[220] 申請日 Data de pedido : 2015/12/10

[730] 申請人 Requerente : Kyowa Hakko Kirin Co., Ltd.

地址 Endereço : 6-1, Ohtemachi 1-chome, Chiyoda-ku, Tokyo, Japan

國籍 Nacionalidade : 日本 Japonesa

活動 Actividade : 商業及工業 comercial e industrial

[511] 類別 Classe : 10

[511] 產品 Produtos : Aparelhos para uso em análises médicas; aparelhos médicos; instrumentos médicos; aparelhos cirúrgicos; instrumentos cirúrgicos; luvas para uso médico; máscaras higiénicas para uso médico.

[540] 商標 Marca :



[591] 商標顏色 Cores de marca : Reivindica as cores branca, laranja escuro, laranja e laranja claro tal como representado na figura.

[300] 優先權 Prioridade :	日期Data	編號N.º	國家/地區País/Território
	2015/06/18	2015-057606	日本 Japão

[210] 編號 N.º : N/106984

[220] 申請日 Data de pedido : 2015/12/10

[730] 申請人 Requerente : Kyowa Hakko Kirin Co., Ltd.

地址 Endereço : 6-1, Ohtemachi 1-chome, Chiyoda-ku, Tokyo, Japan

國籍 Nacionalidade : 日本 Japonesa

活動 Actividade : 商業及工業 comercial e industrial

[511] 類別 Classe : 40

[511] 服務 Serviços : Fabrico de produtos farmacêuticos por encomenda; extracção, produção e síntese de produtos farmacêuticos para terceiros; fabrico de produtos químicos industriais por encomenda; fabrico de aparelhos médicos e de instrumentos médicos por encomenda; fabrico de células produtoras de anticorpos para terceiros.

[540] 商標 Marca :



[591] 商標顏色 Cores de marca : Reivindica as cores branca, laranja escuro, laranja e laranja claro tal como representado na figura.

[300] 優先權 Prioridade :	日期Data	編號N.º	國家/地區País/Território
	2015/06/18	2015-057606	日本 Japão

[210] 編號 N.º : N/106985

[220] 申請日 Data de pedido : 2015/12/10

[730] 申請人 Requerente : Kyowa Hakko Kirin Co., Ltd.

地址 Endereço : 6-1, Ohtemachi 1-chome, Chiyoda-ku, Tokyo, Japan

國籍 Nacionalidade : 日本 Japonesa

活動 Actividade : 商業及工業 comercial e industrial

[511] 類別 Classe : 42

[511] 服務 Serviços : Investigação farmacêutica; pesquisa de produtos químicos; análise de produtos químicos; ensaio, inspeção ou investigação de produtos farmacêuticos; ensaio, inspeção ou investigação de produtos químicos; ensaio, inspeção ou investigação de cosméticos; ensaio, inspeção ou investigação de alimentos; prestação de assessoria técnica relacionada com a investigação de produtos químicos; prestação de assessoria técnica relacionada com o desenvolvimento de produtos farmacêuticos; prestação de assessoria técnica relativa ao

desenvolvimento de produtos químicos; aluguer de aparelhos de laboratório; aluguer de instrumentos de laboratório.

[540] 商標 Marca :



[591] 商標顏色 Cores de marca : Reivindica as cores branca, laranja escuro, laranja e laranja claro tal como representado na figura.

[300] 優先權 Prioridade :

日期Data	編號N.º	國家/地區País/Território
2015/06/18	2015-057606	日本 Japão

[210] 編號 N.º : N/106991

[220] 申請日 Data de pedido : 2015/12/10

[730] 申請人 Requerente : 深圳市中科電工科技有限公司

地址 Endereço : 中國廣東省深圳市南山區粵海街道高新南一道009號中國科技開發院二號樓601

國籍 Nacionalidade : 中國 Chinesea

活動 Actividade : 商業及工業 comercial e industrial

[511] 類別 Classe : 9

[511] 產品 Produtos : 集成電路卡; 調制解調器; 電子監控裝置; 試電筆; 電源材料 (電線、電纜); 插頭、插座和其他接觸器 (電連接); 電動調節裝置; 電解裝置; 電鎖; 電池充電器。

[540] 商標 Marca :



[210] 編號 N.º : N/106998

[220] 申請日 Data de pedido : 2015/12/10

[730] 申請人 Requerente : Japan Tobacco Inc.

地址 Endereço : 2-2-1 Toranomom, Minato-ku, Tokyo, Japan

國籍 Nacionalidade : 日本 Japonesa

活動 Actividade : 商業及工業 comercial e industrial

[511] 類別 Classe : 34

[511] 產品 Produtos : Tabaco, manufacturado ou não manufacturado; tabaco para fumar, tabaco para cachimbo, tabaco para enrolar, tabaco para mascar, tabaco «snus»; cigarros, cigarros electrónicos, charutos, cigarrilhas; rapé; artigos para fumadores incluídos na classe 34; mortalhas para cigarros, tubos de cigarros e fósforos.

[540] 商標 Marca :



[300] 優先權 Prioridade :

日期Data	編號N.º	國家/地區País/Território
2015/11/03	63751/2015	瑞士 Suíça

- [210] 編號 N.º : N/107001
- [220] 申請日 Data de pedido : 2015/12/10
- [730] 申請人 Requerente : Japan Tobacco Inc.
 地址 Endereço : 2-2-1 Toranomom, Minato-ku, Tokyo, Japan
 國籍 Nacionalidade : 日本 Japonesa
 活動 Actividade : 商業及工業 comercial e industrial
- [511] 類別 Classe : 34
- [511] 產品 Produtos : Tabaco, manufacturado ou não manufacturado; tabaco para fumar, tabaco para cachimbo, tabaco para enrolar, tabaco para mascar, tabaco «snus»; cigarros, cigarros electrónicos, charutos, cigarrilhas; rapé; artigos para fumadores incluídos na classe 34; mortalhas para cigarros, tubos de cigarros e fósforos.
- [540] 商標 Marca :



[300] 優先權 Prioridade :	日期 Data	編號 N.º	國家/地區 País/Território
	2015/06/12	57057/2015	瑞士 Suíça

- [210] 編號 N.º : N/107018
- [220] 申請日 Data de pedido : 2015/12/11
- [730] 申請人 Requerente : BLUE SKY HOLDINGS LIMITED
 地址 Endereço : Flat/RM 1801, Public Bank Centre, 120 Des Voeux Road Central, Hong Kong
 國籍 Nacionalidade : 根據香港法例成立 Constituída segundo as leis de H.K.
 活動 Actividade : 商業及工業 comercial e industrial
- [511] 類別 Classe : 43
- [511] 服務 Serviços : 提供食物和飲料服務，即餐廳。
- [540] 商標 Marca :



- [591] 商標顏色 Cores de marca : 紅色，黃色及綠色，如圖所示。

- [210] 編號 N.º : N/107082
- [220] 申請日 Data de pedido : 2015/12/14
- [730] 申請人 Requerente : 陳詠雯
 CHAN, WING MAN
 地址 Endereço : 澳門快艇頭街14號地下
 國籍 Nacionalidade : 中國 Chinesa
 活動 Actividade : 商業及工業 comercial e industrial
- [511] 類別 Classe : 14
- [511] 產品 Produtos : 鐘；手錶；電子鐘錶；珠寶首飾；鬧鐘；擺（鐘錶製造）；手錶帶；人造珠寶；貴重金屬盒；貴重金屬合金；景泰藍首飾；翡翠；貴重金屬藝術品；耳環；電子萬年曆。

[540] 商標 Marca :

[210] 編號 N.º : N/107083
 [220] 申請日 Data de pedido : 2015/12/14
 [730] 申請人 Requerente : 陳詠雯
 CHAN, WING MAN
 地址 Endereço : 澳門快艇頭街14號地下
 國籍 Nacionalidade : 中國 Chinesa
 活動 Actividade : 商業及工業 comercial e industrial
 [511] 類別 Classe : 25
 [511] 產品 Produtos : 服裝; 鞋; 帽; 圍巾; 領帶; 腰帶; 皮帶; 襪; 婚紗; 工作服; 襯衫; 皮衣; 內衣; 睡衣褲; 裙子; 風衣; 童裝; 外套。
 [540] 商標 Marca :

[210] 編號 N.º : N/107084
 [220] 申請日 Data de pedido : 2015/12/14
 [730] 申請人 Requerente : 陳詠雯
 CHAN, WING MAN
 地址 Endereço : 澳門快艇頭街14號地下
 國籍 Nacionalidade : 中國 Chinesa
 活動 Actividade : 商業及工業 comercial e industrial
 [511] 類別 Classe : 9
 [511] 產品 Produtos : 全球定位系統 (GPS) 設備; 信號轉發器; 手機帶; 計算機; 自動廣告機; 攝像機; 自動售票機; 眼鏡; 遙控裝置; 報警器; 衛星導航儀器; 平板電腦; 安全頭盔; 電池; 充電器; 電手套; 動畫片; 視頻顯示屏; 望遠鏡; 電影攝影機。
 [540] 商標 Marca :

[210] 編號 N.º : N/107085
 [220] 申請日 Data de pedido : 2015/12/14
 [730] 申請人 Requerente : 京水寶生物科技股份有限公司
 地址 Endereço : 中國台灣臺北市大安區新生南路一段123號9樓
 活動 Actividade : 商業及工業 comercial e industrial
 [511] 類別 Classe : 32
 [511] 產品 Produtos : 汽水; 賽爾茲碳酸水; 蘇打水; 礦泉水; 鋰鹽礦水; 餐用礦泉水; 蒸餾水; 運動飲料; 包裝飲用水; 水 (飲料)。

[540] 商標 Marca :

WAHOLA
水和樂

- [210] 編號 N.º : N/107086
- [220] 申請日 Data de pedido : 2015/12/14
- [730] 申請人 Requerente : 北京藍城兄弟文化傳媒有限公司
Beijing Bluecity Culture and Media Co., Ltd.
- 地址 Endereço : 中國北京市朝陽區五里橋二街1號院3號樓9層0932
Rm0932, Floor 9th, Building 1, Second Street of Wuliqiao Bridge, Chaoyang Dist., Beijing, China
- 國籍 Nacionalidade : 中國 Chinesa
- 活動 Actividade : 商業及工業 comercial e industrial
- [511] 類別 Classe : 35
- [511] 服務 Serviços : 廣告; 為零售目的在通訊媒體上展示商品; 商業管理輔助; 替他人推銷; 自由職業者的商業管理; 市場營銷; 為商品和服務的買賣雙方提供在線市場; 在計算機數據庫中更新和維護數據; 進出口代理; 拍賣; 為消費者提供商業信息和建議(消費者建議機構); 通過網站提供商業信息; 人事管理諮詢; 計算機文檔管理。
- [540] 商標 Marca :



- [210] 編號 N.º : N/107087
- [220] 申請日 Data de pedido : 2015/12/14
- [730] 申請人 Requerente : 福建省古奇天倫實業有限公司
FUJIAN GUCIHEAVEN INDUSTRIAL CO., LTD.
- 地址 Endereço : 中國福建省莆田市城廂區學園北路安福家園58號
No.58 Anfu Jiayuan, Xueyuan North Road, Chengxiang District, Putian City, Fujian Province, China
- 國籍 Nacionalidade : 中國 Chinesa
- 活動 Actividade : 商業及工業 comercial e industrial
- [511] 類別 Classe : 25
- [511] 產品 Produtos : 服裝, 嬰兒全套衣, 游泳衣, 足球鞋, 鞋(腳上的穿著物), 帽, 襪, 手套(服裝), 領帶, 皮帶(服飾用)。
- [540] 商標 Marca :

古奇天倫

- [210] 編號 N.º : N/107111
- [220] 申請日 Data de pedido : 2015/12/15
- [730] 申請人 Requerente : 貴人鳥股份有限公司
- 地址 Endereço : 中國福建省晉江市陳埭溝西工業區
- 國籍 Nacionalidade : 中國 Chinesa

- 活動 Actividade : 商業及工業 comercial e industrial
 [511] 類別 Classe : 25
 [511] 產品 Produtos : 服裝; 運動衫; 外套; 嬰兒全套衣; 體操服; 鞋; 運動鞋; 足球鞋; 帽; 領帶; 襪; 手套 (服裝); 腰帶。
 [540] 商標 Marca :



- [210] 編號 N.º : N/107112
 [220] 申請日 Data de pedido : 2015/12/15
 [730] 申請人 Requerente : STOUCH CO., LTD.
 地址 Endereço : (Ujeon Bldg., Nonhyeon-dong) 4th Floor, 15, Nonhyeon-ro 149-gil, Gangnam-gu, Seoul 06040, Republic of Korea
 國籍 Nacionalidade : 南韓 Sul-Coreana
 活動 Actividade : 商業及工業 comercial e industrial
 [511] 類別 Classe : 8
 [511] 產品 Produtos : 磨指甲器具 (電或非電); 指甲拋光器 (電或非電); 指甲銼; 指甲刀; 指甲鉗。
 [540] 商標 Marca :

NUDE NAIL
 glass nail shiner

- [210] 編號 N.º : N/107113
 [220] 申請日 Data de pedido : 2015/12/15
 [730] 申請人 Requerente : CJ CHEILJEDANG CORPORATION
 [730] 申請人 Requerente : CJ FOODVILLE CORP.
 地址 Endereço : CJ Cheiljedang Center, 330, Dongho-ro, Jung-gu, Seoul, Republic of Korea
 國籍 Nacionalidade : 南韓 Sul-Coreana
 活動 Actividade : 商業 comercial
 [511] 類別 Classe : 29
 [511] 產品 Produtos : Frutos e legumes em conserva, secos e cozidos; cogumelos processados; guisado; refeições de legumes fermentados (“kimchi”); pickles; tofu; feijão (em conserva); carne de vaca; ovos; carne preparada; extractos de carne; caldo tipo «bouillon»; caldo; queijo; óleo de sésamo; peixe, não vivo; algas marinhas secas comestíveis; produtos transformados derivados de algas marinhas; algas marinhas comestíveis torradas; sopas; preparações para fazer sopa; geleias; conservas de peixe; bife para churrasco fatiado e temperado (“bulgogi”); bolos de peixe; salsichas; fiambre; sopa/guisado pré-cozinhado; caldo para sopa pré-cozinhado; caldo de carne; extractos de peixe; caldo de peixe; caldo de marisco; caldo de legumes; caldo de algas marinhas.
 [540] 商標 Marca :

b!bigo 必品閣 韓飯

- [210] 編號 N.º : N/107114
- [220] 申請日 Data de pedido : 2015/12/15
- [730] 申請人 Requerente : CJ CHEILJEDANG CORPORATION
- [730] 申請人 Requerente : CJ FOODVILLE CORP.
- 地址 Endereço : CJ Cheiljedang Center, 330, Dongho-ro, Jung-gu, Seoul, Republic of Korea
- 國籍 Nacionalidade : 南韓 Sul-Coreana
- 活動 Actividade : 商業 comercial
- [511] 類別 Classe : 30
- [511] 產品 Produtos : Arroz; farinha de trigo; arroz seco cozinhado; bolinhos de massa («dumplings»); alimentos tipo snack à base de cereais; massas; alimentos tipo snack à base de arroz; arroz frito; arroz cozido empacotado; papas de aveia; tigelas de arroz servidas com coberturas; arroz cozido misturado com legumes e carne de vaca («bibimbap»); sanduíches; massas alimentares; pão; bolachas de água e sal; açúcar; xarope dourado; bolos de arroz; molho de soja; pasta fermentada de pimenta (“gochu-jang”); pasta de rebentos de soja (condimentos); pasta de feijão tempereada; molhos; temperos; molhos para alimentos confeccionados; vinagre; especiarias; sal; chá; molho confeccionado; caril; pasta preta para molho de massas; refeição pré-cozinhada à base de arroz; refeição pré-cozinhada à base de massa; refeições preparadas ou empacotadas essencialmente à base de arroz e massa.
- [540] 商標 Marca :



- [210] 編號 N.º : N/107115
- [220] 申請日 Data de pedido : 2015/12/15
- [730] 申請人 Requerente : CJ CHEILJEDANG CORPORATION
- [730] 申請人 Requerente : CJ FOODVILLE CORP.
- 地址 Endereço : CJ Cheiljedang Center, 330, Dongho-ro, Jung-gu, Seoul, Republic of Korea
- 國籍 Nacionalidade : 南韓 Sul-Coreana
- 活動 Actividade : 商業 comercial
- [511] 類別 Classe : 29
- [511] 產品 Produtos : Frutos e legumes em conserva, secos e cozidos; cogumelos processados; guisado; refeições de legumes fermentados (“kimchi”); pickles; tofu; feijão (em conserva); carne de vaca; ovos; carne preparada; extractos de carne; caldo tipo «bouillon»; caldo; queijo; óleo de sésamo; peixe, não vivo; algas marinhas secas comestíveis; produtos transformados derivados de algas marinhas; algas marinhas comestíveis torradas; sopas; preparações para fazer sopa; geleias; conservas de peixe; bife para churrasco fatiado e temperado (“bulgogi”); bolos de peixe; salsichas; fiambre; sopa/guisado pré-cozinhado; caldo para sopa pré-cozinhado; caldo de carne; extractos de peixe; caldo de peixe; caldo de marisco; caldo de legumes; caldo de algas marinhas.
- [540] 商標 Marca :



- [210] 編號 N.º : N/107116
- [220] 申請日 Data de pedido : 2015/12/15
- [730] 申請人 Requerente : CJ CHEILJEDANG CORPORATION

- [730] 申請人 Requerente : CJ FOODVILLE CORP.
 地址 Endereço : CJ Cheiljedang Center, 330, Dongho-ro, Jung-gu, Seoul, Republic of Korea
 國籍 Nacionalidade : 南韓 Sul-Coreana
 活動 Actividade : 商業 comercial
- [511] 類別 Classe : 30
- [511] 產品 Produtos : Arroz; farinha de trigo; arroz seco cozinhado; bolinhos de massa («dumplings»); alimentos tipo snack à base de cereais; massas; alimentos tipo snack à base de arroz; arroz frito; arroz cozido empacotado; papas de aveia; tigelas de arroz servidas com coberturas; arroz cozido misturado com legumes e carne de vaca («bibimbap»); sanduíches; massas alimentares; pão; bolachas de água e sal; açúcar; xarope dourado; bolos de arroz; molho de soja; pasta fermentada de pimenta («gochu-jang»); pasta de rebentos de soja (condimentos); pasta de feijão temperada; molhos; temperos; molhos para alimentos confeccionados; vinagre; especiarias; sal; chá; molho confeccionado; caril; pasta preta para molho de massas; refeição pré-cozinhada à base de arroz; refeição pré-cozinhada à base de massa; refeições preparadas ou empacotadas essencialmente à base de arroz e massa.
- [540] 商標 Marca :



- [210] 編號 N.º : N/107153
- [220] 申請日 Data de pedido : 2015/12/15
- [730] 申請人 Requerente : J. Choo Limited
 地址 Endereço : 10 Howick Place, London, SW1P 1GW, United Kingdom
 國籍 Nacionalidade : 英國 Inglesa
 活動 Actividade : 商業及工業 comercial e industrial
- [511] 類別 Classe : 3
- [511] 產品 Produtos : 肥皂、沐浴露、沐浴乳; 香水、香料、固體香水; 化妝品、化粧製劑; 精油、身體潤膚油、身體潤膚霜、潤體乳、髮水、潤髮乳、足部潤膚乳; 非醫療用沐浴劑、非醫療用香油; 指甲保養劑、指甲油、指甲亮光油、指甲油和指甲油卸除製劑; 滑石粉; 防曬劑; 仿曬劑; 浮石; 金剛砂。
- [540] 商標 Marca :

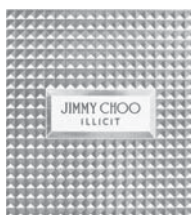

[300] 優先權 Prioridade :

日期 Data	編號 N.º	國家/地區 País/Território
2015/06/22	3114363	英國 Reino Unido

- [210] 編號 N.º : N/107179
- [220] 申請日 Data de pedido : 2015/12/16
- [730] 申請人 Requerente : 杭州漢真堂保健食品有限公司
 地址 Endereço : 中國杭州市西湖區申花路789號龍申綜合發展中心2幢1026室
 國籍 Nacionalidade : 中國 Chinesa
 活動 Actividade : 商業及工業 comercial e industrial
- [511] 類別 Classe : 5

[511] 產品 Produtos : 人用藥, 醫用氧, 消毒劑, 隱形眼鏡用溶液, 嬰兒食品, 空氣淨化製劑, 動物用膳食補充劑, 嬰兒尿布, 醫用棉, 牙用研磨劑。

[540] 商標 Marca :

梁永馨

[210] 編號 N.º : N/107180

[220] 申請日 Data de pedido : 2015/12/16

[730] 申請人 Requerente : 杭州漢真堂保健食品有限公司

地址 Endereço : 中國杭州市西湖區申花路789號龍申綜合發展中心2幢1026室

國籍 Nacionalidade : 中國 Chinesa

活動 Actividade : 商業及工業 comercial e industrial

[511] 類別 Classe : 30

[511] 產品 Produtos : 咖啡, 茶, 冰茶, 糖, 蜂蜜, 餅乾, 穀粉製食品, 穀類製品, 蝦味條, 豆粉, 冰淇淋, 調味品, 食用鹼, 食用芳香劑, 烹飪用穀蛋白添加劑。

[540] 商標 Marca :

梁永馨

[210] 編號 N.º : N/107181

[220] 申請日 Data de pedido : 2015/12/16

[730] 申請人 Requerente : 杭州漢真堂保健食品有限公司

地址 Endereço : 中國杭州市西湖區申花路789號龍申綜合發展中心2幢1026室

國籍 Nacionalidade : 中國 Chinesa

活動 Actividade : 商業及工業 comercial e industrial

[511] 類別 Classe : 35

[511] 服務 Serviços : 通過網站提供商業信息, 替他人推銷, 廣告, 人事管理諮詢, 商業企業遷移, 計算機數據庫信息系統化, 商業審計, 尋找贊助, 藥用, 獸醫用, 衛生用製劑和醫療用品的零售或批發服務, 特許經營的商業管理。

[540] 商標 Marca :

梁永馨

[210] 編號 N.º : N/107183

[220] 申請日 Data de pedido : 2015/12/16

[730] 申請人 Requerente : 金倍賢

KIM BAEHYUN

地址 Endereço : 大韓民國京畿道義王市內蔘洞739-4, 302號

302, 739-4, Naeson-dong, Uiwang-si, Gyeonggi-do 16037, Republic of Korea

國籍 Nacionalidade : 南韓 Sul-Coreana

活動 Actividade : 商業及工業 comercial e industrial

[511] 類別 Classe : 25

[511] 產品 **Produtos** : 帽子(頭戴); 帽; 風帽(服裝); 室內便帽; 靴; 服裝; 手套(服裝); 領巾(圍巾); 大衣; 連衣裙; 裘皮服裝; 外套; 夾克(服裝); 襯衫; 鞋; 裙子; 襪; 褲子; 運動鞋; 套服。

[540] 商標 **Marca** :

HATTAH

[210] 編號 **N.º** : N/107184

[220] 申請日 **Data de pedido** : 2015/12/16

[730] 申請人 **Requerente** : 金倍賢
KIM BAEHYUN

地址 **Endereço** : 大韓民國京畿道義王市內蔭洞739-4·302號
302, 739-4, Naeson-dong, Uiwang-si, Gyeonggi-do 16037, Republic of Korea

國籍 **Nacionalidade** : 南韓 Sul-Coreana

活動 **Actividade** : 商業及工業 **comercial e industrial**

[511] 類別 **Classe** : 18

[511] 產品 **Produtos** : 書包; 帶輪購物袋; 購物袋; 爬山用手提袋; 野營手提袋; 海濱浴場用手提袋; 手提包; 旅行包; 旅行用衣袋; 運動包; 包; 旅行箱; 手提旅行包(箱); 公文包; 皮革工具袋(空的); 卡片盒(皮夾子); 包裝用皮袋(信封、小袋); 背包; 錢包; 帆布背包。

[540] 商標 **Marca** :

HATTAH

[210] 編號 **N.º** : N/107206

[220] 申請日 **Data de pedido** : 2015/12/16

[730] 申請人 **Requerente** : 全利食品有限公司
QL FOODS SDN.BHD.

地址 **Endereço** : 馬來西亞霹靂洲半港地段9120&9121號, 郵區編號36400
Lot 9120 & 9121, Jalan Tepi Sungai, 36400 Hutan Melintang, Perak Darul Ridzuan, Malaysia

國籍 **Nacionalidade** : 馬來西亞 Malaia

活動 **Actividade** : 商業及工業 **comercial e industrial**

[511] 類別 **Classe** : 29

[511] 產品 **Produtos** : 魚製食品; 魚(非活); 蝦(非活); 明蝦(非活); 魚丸; 魚糜; 墨魚丸; 魚片; 蛋; 豆腐製品。

[540] 商標 **Marca** :



[210] 編號 **N.º** : N/107207

[220] 申請日 **Data de pedido** : 2015/12/16

[730] 申請人 **Requerente** : 全利食品有限公司
QL FOODS SDN.BHD.

- 地址 Endereço : 馬來西亞霹靂洲半港地段9120&9121號·郵區編號36400
 Lot 9120 & 9121, Jalan Tepi Sungai, 36400 Hutan Melintang, Perak Darul Ridzuan, Malaysia
- 國籍 Nacionalidade : 馬來西亞 Malaia
- 活動 Actividade : 商業及工業 comercial e industrial
- [511] 類別 Classe : 29
- [511] 產品 Produtos : 魚製食品; 魚(非活); 蝦(非活); 明蝦(非活); 魚丸; 魚糜; 墨魚丸; 魚片; 蛋; 豆腐製品。
- [540] 商標 Marca :



- [210] 編號 N.º : N/107211
- [220] 申請日 Data de pedido : 2015/12/16
- [730] 申請人 Requerente : 18fortyeight Audio Visual Limited
- 地址 Endereço : 38/F Citibank Tower Citibank Plaza, 3 Garden Road, Central Hong Kong
- 國籍 Nacionalidade : 根據香港法例成立 Constituída segundo as leis de H.K.
- 活動 Actividade : 商業及工業 comercial e industrial
- [511] 類別 Classe : 9
- [511] 產品 Produtos : Discos compactos; discos de vídeo digitais; CD ROMs; DVD ROMs; suportes de registo magnético, discos acústicos; gravações de áudio; gravações de música; gravações de vídeo; gravações audiovisuais; livros de áudio; conteúdos de áudio, software, música, vídeo, imagens, jogos e textos descarregáveis; gravações de áudio, gravações de vídeo, música, sons, imagens, textos, publicações, sinais, software, informações, dados e códigos descarregáveis fornecidos através de redes de telecomunicações, de dispositivos tecnológicos para comunicação em campo próximo, de tecnologia sem fio, por entrega em linha e por meio da Internet e da World Wide Web; música digital (descarregável) fornecida a partir da Internet; suportes para gravação, transporte, armazenamento, processamento, manipulação, transmissão, difusão, recuperação e reprodução de música, sons, imagens, textos e informações; software de computador; publicações electrónicas on-line (descarregáveis a partir da Internet); aparelhos e instrumentos para exibir e/ou imprimir dados, informações, gravuras e/ou imagens.
- [540] 商標 Marca :



- [591] 商標顏色 Cores de marca : Reivindica as cores vermelha e cinzenta tal como representado na figura.

- [210] 編號 N.º : N/107212
- [220] 申請日 Data de pedido : 2015/12/16
- [730] 申請人 Requerente : 18fortyeight Audio Visual Limited
- 地址 Endereço : 38/F Citibank Tower Citibank Plaza, 3 Garden Road, Central Hong Kong
- 國籍 Nacionalidade : 根據香港法例成立 Constituída segundo as leis de H.K.
- 活動 Actividade : 商業及工業 comercial e industrial

- [511] 類別 Classe : 41
 [511] 服務 Serviços : Serviços de estúdio de gravação; serviços de gravação e produção de áudio; serviços de produção e gravação de audiovisual; fornecimento on-line de publicações electrónicas (não descarregáveis); serviços de edição de música; espectáculos musicais ou de vídeo; serviços de agência de bilhetes para entretenimento; distribuição de gravações de filmes, de áudio e de vídeo de audiovisual, de jogos electrónicos e gravações multimédia; serviços de educação; serviços de formação; serviços de entretenimento.

[540] 商標 Marca :



[591] 商標顏色 Cores de marca : Reivindica as cores vermelha e cinzenta tal como representado na figura.

- [210] 編號 N.º : N/107213
 [220] 申請日 Data de pedido : 2015/12/16
 [730] 申請人 Requerente : Nationwide Mutual Insurance Company
 地址 Endereço : One Nationwide Plaza, Columbus, Ohio 43215-2220, United States of America
 國籍 Nacionalidade : 美國 Americana
 活動 Actividade : 商業及工業 comercial e industrial
 [511] 類別 Classe : 36
 [511] 服務 Serviços : Serviços de seguros, nomeadamente administração, corretagem e subscrição de seguros para todos os tipos de seguros; administração de indemnizações de seguros e serviços de processamento de indemnizações; serviços de agências de seguros; serviços financeiros, nomeadamente corretagem, administração e distribuição de rendas vitalícias, fundos mútuos, fundos de mercados financeiros, planos de pensões, planos para Contas Individuais de Reforma, gestão de activos e de planos de reforma; serviços bancários.

[540] 商標 Marca :



[591] 商標顏色 Cores de marca : Reivindica as cores branca, preta e azul tal como representado na figura.

- [210] 編號 N.º : N/107214
 [220] 申請日 Data de pedido : 2015/12/17
 [730] 申請人 Requerente : Toyota Jidosha Kabushiki Kaisha (also trading as Toyota Motor Corporation)
 地址 Endereço : 1, Toyota-cho, Toyota-shi, Aichi-ken, Japan
 國籍 Nacionalidade : 日本 Japonesa
 活動 Actividade : 商業及工業 comercial e industrial
 [511] 類別 Classe : 12
 [511] 產品 Produtos : Automóveis e peças estruturais dos mesmos.
 [540] 商標 Marca :



- [210] 編號 N.º : N/107216
 [220] 申請日 Data de pedido : 2015/12/17
 [730] 申請人 Requerente : Fresenius Medical Care Deutschland GmbH
 地址 Endereço : Else-Kröner-Strasse 1, 61352 Bad Homburg, Germany
 國籍 Nacionalidade : 德國 Alemã
 活動 Actividade : 商業及工業 comercial e industrial
 [511] 類別 Classe : 10
 [511] 產品 Produtos : Aparelhos e instrumentos cirúrgicos, médicos, dentários e veterinários, próteses artificiais de braços, pernas, olhos e dentes; artigos ortopédicos; materiais de sutura; todos incluídos na classe 10.
 [540] 商標 Marca :

6008

- [210] 編號 N.º : N/107218
 [220] 申請日 Data de pedido : 2015/12/17
 [730] 申請人 Requerente : WINNING MOVES, INC.
 地址 Endereço : 75 Sylvan Street, Suite C-104, Danvers, Massachusetts 01923, U.S.A.
 國籍 Nacionalidade : 美國 Americana
 活動 Actividade : 商業及工業 comercial e industrial
 [511] 類別 Classe : 28
 [511] 產品 Produtos : Jogos; brinquedos; equipamentos vendidos como uma unidade para jogar de tabuleiro, tipo de jogos de dados ou sociedade; tipo de jogos de dados e sociedade.
 [540] 商標 Marca :

PASS THE PIGS

- [210] 編號 N.º : N/107219
 [220] 申請日 Data de pedido : 2015/12/17
 [730] 申請人 Requerente : WINNING MOVES, INC.
 地址 Endereço : 75 Sylvan Street, Suite C-104, Danvers, Massachusetts 01923, U.S.A.
 國籍 Nacionalidade : 美國 Americana
 活動 Actividade : 商業及工業 comercial e industrial
 [511] 類別 Classe : 28
 [511] 產品 Produtos : Jogos; brinquedos; equipamentos vendidos como uma unidade para jogar de tabuleiro, tipo de jogos de dados ou sociedade; tipo de jogos de dados e sociedade.
 [540] 商標 Marca :



- [210] 編號 N.º : N/107242
 [220] 申請日 Data de pedido : 2015/12/18

- [730] 申請人 Requerente : RegettaCanoe, Inc.
 地址 Endereço : 2-9-13, Hoji, Higashiosaka-shi, Osaka, Japan
 國籍 Nacionalidade : 日本 Japonesa
 活動 Actividade : 商業及工業 comercial e industrial
 [511] 類別 Classe : 25
 [511] 產品 Produtos : 鞋、靴、半筒靴、木鞋、涼鞋、鞋墊、鞋底、鞋用金屬配件、鞋跟、鞋面、鞋用防滑配件。
 [540] 商標 Marca :



- [591] 商標顏色 Cores de marca : 藍色, 黑色, 如圖所示。

- [210] 編號 N.º : N/107244
 [220] 申請日 Data de pedido : 2015/12/18
 [730] 申請人 Requerente : LUIGIS GARDEN RESTAURANT LIMITED
 地址 Endereço : 香港灣仔軒尼詩道89號地下
 國籍 Nacionalidade : 根據香港法例成立 Constituída segundo as leis de H.K.
 活動 Actividade : 商業 comercial
 [511] 類別 Classe : 43
 [511] 服務 Serviços : 提供食物及飲料服務。
 [540] 商標 Marca :



- [210] 編號 N.º : N/107249
 [220] 申請日 Data de pedido : 2015/12/18
 [730] 申請人 Requerente : 台灣優生股份有限公司
 地址 Endereço : 中國台灣新北市五股區五權六路30號
 活動 Actividade : 商業及工業 comercial e industrial
 [511] 類別 Classe : 5
 [511] 產品 Produtos : 葉酸營養補充品、乳酸菌粉營養補充品、膠原蛋白粉、蛋白質之營養粉 (藥用)、濃縮蛋白質粉 (藥用)、促乳錠 (醫用營養品)、蛋白質營養補充品、鐵鋅鈣葉酸片 (醫用)、醫用營養補充品、維他命補充劑、鈣片、醫用營養食品、非醫用營養膠囊 (營養補充劑)、魚肝油、雞精 (膳食補充劑)、營養補充品 (藥用)、人體用藥品、動物用維他命、動物用膳食補充劑、醫療用敷料、衛生棉、嬰兒食品、已裝藥急救箱、生理期用褲、防溢奶用乳墊、吸乳墊、殺菌濕紙巾、動物用藥品。

[540] 商標 Marca :

優生媽咪 優孕沛

- [210] 編號 N.º : N/107250
 [220] 申請日 Data de pedido : 2015/12/18
 [730] 申請人 Requerente : 台灣優生股份有限公司
 地址 Endereço : 中國台灣新北市五股區五權六路30號
 活動 Actividade : 商業及工業 comercial e industrial
 [511] 類別 Classe : 5
 [511] 產品 Produtos : 葉酸營養補充品、乳酸菌粉營養補充品、膠原蛋白粉、蛋白質之營養粉（藥用）、濃縮蛋白質粉（藥用）、促乳錠（醫用營養品）、蛋白質營養補充品、鐵鋅鈣葉酸片（醫用）、醫用營養補充品、維他命補充劑、鈣片、醫用營養食品、非醫用營養膠囊（營養補充劑）、魚肝油、雞精（膳食補充劑）、營養補充品（藥用）、人體用藥品、動物用維他命、動物用膳食補充劑、醫療用敷料、衛生棉、嬰兒食品、已裝藥急救箱、生理期用褲、防溢奶用乳墊、吸乳墊、殺菌濕紙巾、動物用藥品。

[540] 商標 Marca :

優生媽咪 優孕纖

- [210] 編號 N.º : N/107251
 [220] 申請日 Data de pedido : 2015/12/18
 [730] 申請人 Requerente : 台灣優生股份有限公司
 地址 Endereço : 中國台灣新北市五股區五權六路30號
 活動 Actividade : 商業及工業 comercial e industrial
 [511] 類別 Classe : 5
 [511] 產品 Produtos : 葉酸營養補充品、乳酸菌粉營養補充品、膠原蛋白粉、蛋白質之營養粉（藥用）、濃縮蛋白質粉（藥用）、促乳錠（醫用營養品）、蛋白質營養補充品、鐵鋅鈣葉酸片（醫用）、醫用營養補充品、維他命補充劑、鈣片、醫用營養食品、非醫用營養膠囊（營養補充劑）、魚肝油、雞精（膳食補充劑）、營養補充品（藥用）、人體用藥品、動物用維他命、動物用膳食補充劑、醫療用敷料、衛生棉、嬰兒食品、已裝藥急救箱、生理期用褲、防溢奶用乳墊、吸乳墊、殺菌濕紙巾、動物用藥品。

[540] 商標 Marca :

優生媽咪 優孕芙

- [210] 編號 N.º : N/107252
 [220] 申請日 Data de pedido : 2015/12/18

- [730] 申請人 Requerente : 台灣優生股份有限公司
 地址 Endereço : 中國台灣新北市五股區五權六路30號
 活動 Actividade : 商業及工業 comercial e industrial
- [511] 類別 Classe : 5
- [511] 產品 Produtos : 葉酸營養補充品、乳酸菌粉營養補充品、膠原蛋白粉、蛋白質之營養粉（藥用）、濃縮蛋白質粉（藥用）、促乳錠（醫用營養品）、蛋白質營養補充品、鐵鋅鈣葉酸片（醫用）、醫用營養補充品、維他命補充劑、鈣片、醫用營養食品、非醫用營養膠囊（營養補充劑）、魚肝油、雞精（膳食補充劑）、營養補充品（藥用）、人體用藥品、動物用維他命、動物用膳食補充劑、醫療用敷料、衛生棉、嬰兒食品、已裝藥急救箱、生理期用褲、防溢奶用乳墊、吸乳墊、殺菌濕紙巾、動物用藥品。
- [540] 商標 Marca :

優生媽咪 優孕麗

- [210] 編號 N.º : N/107285
- [220] 申請日 Data de pedido : 2015/12/18
- [730] 申請人 Requerente : King.Com Limited
 地址 Endereço : Aragon House Business Centre, 4th Floor, Dragonara Road, St. Julians STJ 3140, Malta
 國籍 Nacionalidade : 馬耳他 Maltesa
 活動 Actividade : 商業及工業 comercial e industrial
- [511] 類別 Classe : 9
- [511] 產品 Produtos : Aparelhos e instrumentos científicos, náuticos, agrimensores, fotográficos, cinematográficos, ópticos, de peso, de medida, de sinalização, de controlo, salva-vidas e de ensino; aparelhos e instrumentos para condução, comutação, transformação, acumulação, regulação ou controlo de electricidade; aparelhos para registo, transmissão ou reprodução de som ou imagens; suportes de registo magnético, discos para gravação; discos compactos, DVDs e outros meios de gravação digital; mecanismos para aparelhos operados com moedas; caixas registadoras, máquinas de calcular, equipamento para processamento de dados, computadores; software informático; extintores de incêndio; dados gravados electronicamente (descarregáveis); informação tecnológica e equipamento audiovisual; magnetos, magnetizadores e desmagnetizadores; dispositivos ópticos, dispositivos para aumentar o rendimento e correctores; dispositivos de segurança, para segurança e de sinalização; equipamento de mergulho; dispositivos de navegação, dispositivos de rastreamento e localização por geoposicionamento por satélite (GPS); mapas electrónicos descarregáveis; instrumentos de medida, detenção e monitorização, indicadores e controladores; aparelhos educativos e simuladores; jogos de computador (software informático); software informático para jogos de computador; software informático de entretenimento para jogos de computador; software informático descarregáveis; jogos electrónicos descarregáveis; software informático de jogos de computador; programas de jogos de computador multimédia interactiva; software informático de jogos para uso em telemóveis, tablets e outros dispositivos electrónicos móveis; software informático de jogos descarregáveis em telemóveis, tablets e outros dispositivos electrónicos móveis; software informático para uso em telemóveis, tablets e outros dispositivos electrónicos móveis; aplicativos relacionados com jogos de computadores; estojos e capas para telemóveis, computadores tablets, computadores portáteis e notebooks, leitores de média portátil, câmaras fotográficas e outros equipamentos fotográficos; malas

para computador portátil; cordões (correias) para telemóveis; óculos; óculos; óculos de verão; óculos de sol; capas para telemóveis; rádios com alarmes incorporados.

[540] 商標 Marca

: **FARM HEROES SUPER SAGA**

[210] 編號 N.º : N/107286

[220] 申請日 Data de pedido : 2015/12/18

[730] 申請人 Requerente : King.Com Limited

地址 Endereço : Aragon House Business Centre, 4th Floor, Dragonara Road, St. Julians STJ 3140, Malta

國籍 Nacionalidade : 馬耳他 Maltesa

活動 Actividade : 商業及工業 comercial e industrial

[511] 類別 Classe : 41

[511] 服務 Serviços : Educação; prestação de formação; entretenimento; actividades desportivas; serviços de publicação e reportagem; tradução e interpretação; serviços de jogos electrónicos, incluindo a provisão de jogos de computador on-line, em redes sociais, ou através de uma rede global de computador; provisão de jogos electrónicos para uso em telemóveis, tablets e outros dispositivos electrónicos móveis; provisão de suporte/aperfeiçoamento relacionados com computadores e jogos electrónicos; provisão de jogos electrónicos para descarregamento em telemóveis, tablets e outros dispositivos electrónicos móveis; provisão de jogos electrónicos singulares interactivos e para jogadores múltiplos através da internet, redes electrónicas de comunicação ou através duma rede informática global; publicação de software de jogos para computador, jogos electrónicos e software de jogos de vídeo.

[540] 商標 Marca

: **FARM HEROES SUPER SAGA**

[210] 編號 N.º : N/107293

[220] 申請日 Data de pedido : 2015/12/23

[730] 申請人 Requerente : TauRx Therapeutics Ltd.

地址 Endereço : 25 Bukit Batok Crescent, The Elitist #06-13, Singapore 658066

國籍 Nacionalidade : 新加坡 Singapuriana

活動 Actividade : 商業及工業 comercial e industrial

[511] 類別 Classe : 5

[511] 產品 Produtos : Produtos farmacêuticos e medicinais; preparações químicas para fins medicinais e farmacêuticos; produtos farmacêuticos e medicinais para uso em relação a doenças e perturbações neurológicas, doenças e perturbações neuro-degenerativas, doenças infecciosas e malária; preparações químicas para fins medicinais e farmacêuticos para uso em relação a doenças e perturbações neurológicas, doenças e perturbações neuro-degenerativas e doenças infecciosas e malária.

[540] 商標 Marca

: **TAURX**

[300] 優先權 Prioridade

日期 Data	編號 N.º	國家/地區 País/Território
2015/07/20	UK00003118605	英國 Reino Unido

- [210] 編號 N.º : N/107294
 [220] 申請日 Data de pedido : 2015/12/23
 [730] 申請人 Requerente : TauRx Therapeutics Ltd.
 地址 Endereço : 25 Bukit Batok Crescent, The Elitist #06-13, Singapore 658066
 國籍 Nacionalidade : 新加坡 Singapuriana
 活動 Actividade : 商業及工業 comercial e industrial
 [511] 類別 Classe : 10
 [511] 產品 Produtos : Aparelhos e instrumentos cirúrgicos e médicos; aparelhos para a realização de testes destinados a fins medicinais; aparelhos médicos para uso em testes.
 [540] 商標 Marca :

TAURX

[300] 優先權 Prioridade :

日期Data	編號N.º	國家/地區País/Território
2015/07/20	UK00003118605	英國 Reino Unido

- [210] 編號 N.º : N/107295
 [220] 申請日 Data de pedido : 2015/12/23
 [730] 申請人 Requerente : TauRx Therapeutics Ltd.
 地址 Endereço : 25 Bukit Batok Crescent, The Elitist #06-13, Singapore 658066
 國籍 Nacionalidade : 新加坡 Singapuriana
 活動 Actividade : 商業及工業 comercial e industrial
 [511] 類別 Classe : 35
 [511] 服務 Serviços : Serviços retalhistas relacionados com a venda de produtos farmacêuticos e medicinais, produtos químicos para fins medicinais e farmacêuticos, aparelhos e instrumentos cirúrgicos e médicos, aparelhos para a realização de testes destinados a fins medicinais, aparelhos científicos e médicos para uso em testes; serviços de consultadoria no domínio da gestão da prática da medicina para terceiros nas áreas de doenças e perturbações neuro-degenerativas e neurológicas, malária e doenças infecciosas.
 [540] 商標 Marca :

TAURX

[300] 優先權 Prioridade :

日期Data	編號N.º	國家/地區País/Território
2015/07/20	UK00003118605	英國 Reino Unido

- [210] 編號 N.º : N/107296
 [220] 申請日 Data de pedido : 2015/12/23
 [730] 申請人 Requerente : TauRx Therapeutics Ltd.
 地址 Endereço : 25 Bukit Batok Crescent, The Elitist #06-13, Singapore 658066
 國籍 Nacionalidade : 新加坡 Singapuriana
 活動 Actividade : 商業及工業 comercial e industrial
 [511] 類別 Classe : 42
 [511] 服務 Serviços : Serviços de investigação, concepção e de desenvolvimento médico, biológico, biotecnológico, genético, laboratorial e farmacêutico; investigação, desenvolvimento e concepção de fármacos e medicamentos; serviços de descoberta de fármacos; serviços de investigação e

desenvolvimento de laboratório e de laboratório médico; exploração da investigação científica e da tecnologia; elaboração de relatórios; desenvolvimento e concepção de ferramentas de diagnóstico e prognóstico; serviços de consultoria e informação relacionados com todos os serviços atrás referidos.

[540] 商標 Marca :

TAURX

[300] 優先權 Prioridade :

日期Data	編號N.º	國家/地區País/Território
2015/07/20	UK00003118605	英國 Reino Unido

[210] 編號 N.º : N/107297

[220] 申請日 Data de pedido : 2015/12/23

[730] 申請人 Requerente : TauRx Therapeutics Ltd.

地址 Endereço : 25 Bukit Batok Crescent, The Elitist #06-13, Singapore 658066

國籍 Nacionalidade : 新加坡 Singapuriana

活動 Actividade : 商業及工業 comercial e industrial

[511] 類別 Classe : 44

[511] 服務 Serviços : Serviços de clínica médica; serviços de estâncias de saúde [cuidados médicos]; serviços para o fornecimento de instalações médicas; serviços médicos; serviços de assessoria médica; serviços de diagnóstico, de análises, de monitorização e de relatórios médicos; fornecimento de serviços de informações, consultoria e assessoria médicos; serviços de informação de rastreio médico com alertas de lembretes sobre exames médicos a que os indivíduos se devem submeter para efeitos de cuidados preventivos; serviços de triagem médica nas áreas de doenças e perturbações neuro-degenerativas e neurológicas, malária e doenças infecciosas; pesquisas de avaliação para fins medicinais e de saúde; serviços de consultoria e informação relacionados com todos os serviços atrás referidos.

[540] 商標 Marca :

TAURX

[300] 優先權 Prioridade :

日期Data	編號N.º	國家/地區País/Território
2015/07/20	UK00003118605	英國 Reino Unido

[210] 編號 N.º : N/107363

[220] 申請日 Data de pedido : 2015/12/28

[730] 申請人 Requerente : JOHN GALLIANO

地址 Endereço : 40, rue François 1er, 75008 Paris, France

國籍 Nacionalidade : 法國 Francesa

活動 Actividade : 商業及工業 comercial e industrial

[511] 類別 Classe : 3

[511] 產品 Produtos : Produtos de perfumaria, perfumes, águas-de-toilette, óleos essenciais para uso pessoal, sabonetes, óleos, loções e cremes perfumados (não medicinais) para o corpo, rosto e cabelo, máscaras para o rosto, sais de banho, produtos de maquilhagem, cosméticos, lápis cosméticos para os lábios, batons, lápis cosméticos para os olhos, verniz para unhas, preparações para o tratamento das unhas, sombras para os olhos em pó ou em creme, cosméticos para

as sobancelhas e para as pestanas, champôs, cremes e loções para barbear, produtos para bronzamento, sachês perfumados, desodorizantes e anti-transpirantes para o corpo; incensos, perfumes de interior.

[540] 商標 Marca :



[300] 優先權 Prioridade :

日期Data	編號N.º	國家/地區País/Território
2015/07/06	15/ 4194896	法國 França

[210] 編號 N.º : N/107364

[220] 申請日 Data de pedido : 2015/12/28

[730] 申請人 Requerente : JOHN GALLIANO

地址 Endereço : 40, rue François 1er, 75008 Paris, France

國籍 Nacionalidade : 法國 Francesa

活動 Actividade : 商業及工業 comercial e industrial

[511] 類別 Classe : 9

[511] 產品 Produtos : Aparelhos e instrumentos de óptica, óculos, óculos de sol, óculos para desporto, armações de óculos, estojos para óculos, recipientes para lentes de contacto, estojos, sacos, bolsas e capas de protecção para computadores, tablets, telemóveis e leitores MP3.

[540] 商標 Marca :



[300] 優先權 Prioridade :

日期Data	編號N.º	國家/地區País/Território
2015/07/06	15/4194896	法國 França

[210] 編號 N.º : N/107365

[220] 申請日 Data de pedido : 2015/12/28

[730] 申請人 Requerente : JOHN GALLIANO

地址 Endereço : 40, rue François 1er, 75008 Paris, France

國籍 Nacionalidade : 法國 Francesa

活動 Actividade : 商業及工業 comercial e industrial

[511] 類別 Classe : 18

[511] 產品 Produtos : Couro e imitações de couro, malas e maletas, chapéus-de-chuva, chapéus-de-sol, porta-moedas, sacos escolares, caixas para chapéus (em couro), estojos para chaves (artigos em couro), baús de viagem, estojos para artigos de higiene pessoal não guarnecidos, cordões de couro, pastas para documentos, malas de viagem, porta-moedas não em metais preciosos, porta-cartões (carteiras), carteiras, malas de mão, sacos de viagem, sacos para vestuário para viagem, pastas (artigos de couro), conjuntos de viagem (marroquinaria), porta-moedas de metais preciosos, bolsas de malha (em metais preciosos), pochetes (marroquinaria), sacos para artigos de toilette e maquilhagem (vazios).

[540] 商標 Marca :



[300] 優先權 Prioridade

日期Data	編號N.º	國家/地區País/Território
2015/07/06	15/4194896	法國 França

[210] 編號 N.º : N/107366

[220] 申請日 Data de pedido : 2015/12/28

[730] 申請人 Requerente : JOHN GALLIANO

地址 Endereço : 40, rue François 1er, 75008 Paris, France

國籍 Nacionalidade : 法國 Francesa

活動 Actividade : 商業及工業 comercial e industrial

[511] 類別 Classe : 25

[511] 產品 Produtos : Vestuário, calçado, chapelaria, vestuário para homem, senhora e crianças, casacos, sobretudoos, impermeáveis, peles, jaquetas, calças, saias, fatos para homens, fatos para senhora, coletes, camisas, blusas, pulôveres, camisas, maillots, camisolas, t-shirts, vestidos, roupa interior, lingerie (roupa interior), roupões, roupões de banho, fatos de banho, pijamas, peúgas, meias, collants, gravatas, lenços de cabeça e pescoço, cachecóis, luvas, cintos, chapéus, sapatos, botas, chinelos.

[540] 商標 Marca :

[300] 優先權 Prioridade

日期Data	編號N.º	國家/地區País/Território
2015/07/06	15/4194896	法國 França

[210] 編號 N.º : N/107367

[220] 申請日 Data de pedido : 2015/12/28

[730] 申請人 Requerente : DORFIVE LIMITED

地址 Endereço : 香港干諾道中111號永安中心16樓

16th Floor, Wing On Centre, 111 Connaught Road Central, Hong Kong

國籍 Nacionalidade : 根據香港法例成立 Constituída segundo as leis de H.K.

活動 Actividade : 商業及工業 comercial e industrial

[511] 類別 Classe : 14

[511] 產品 Produtos : 貴重金屬合金; 小飾物(首飾); 手鐲(首飾); 胸針(首飾); 項鍊(首飾); 珠寶首飾; 裝飾品(首飾); 戒指(首飾); 耳環; 手錶。

[540] 商標 Marca :

[210] 編號 N.º : N/107395

[220] 申請日 Data de pedido : 2015/12/28

[730] 申請人 Requerente : ROOM3有限公司

地址 Endereço : 香港中環德輔道中10號801室

國籍 Nacionalidade : 根據香港法例成立 Constituída segundo as leis de H.K.

活動 Actividade : 商業及工業 comercial e industrial

[511] 類別 Classe : 9

[511] 產品 Produtos : 已錄製的計算機程序(程序);計算機軟件(已錄製);計算機程序(可下載軟件);可下載的計算機應用軟件。

[540] 商標 Marca :



[210] 編號 N.º : N/107396

[220] 申請日 Data de pedido : 2015/12/28

[730] 申請人 Requerente : Apple Inc.

地址 Endereço : 1 Infinite Loop, Cupertino, California 95014, United States of America

國籍 Nacionalidade : 美國 Americana

活動 Actividade : 商業及工業 comercial e industrial

[511] 類別 Classe : 9

[511] 產品 Produtos : Periféricos de computador; teclados; conectores, acopladores, chips, fios, cabos, carregadores, acopladores, estações de acoplamento, interfaces e adaptadores eléctricos e electrónicos para utilização com todos os produtos atrás referidos; capas, malas e estojos adaptados ou configurados para computadores, periféricos de computador, hardware de computadores, computadores portáteis, tablets, computadores tipo laptop, telemóveis, telefones, dispositivos electrónicos digitais portáteis e utilizáveis, e leitores de áudio e vídeo.

[540] 商標 Marca :

SMART KEYBOARD

[300] 優先權 Prioridade :

日期Data	編號N.º	國家/地區País/Território
2015/06/29	67556	牙買加 Jamaica

[210] 編號 N.º : N/107462

[220] 申請日 Data de pedido : 2015/12/29

[730] 申請人 Requerente : Celsius Holdings, Inc.

地址 Endereço : 2424 North Federal Highway Suite 208, Boca Raton, Fl 33431, USA

國籍 Nacionalidade : 美國 Americana

活動 Actividade : 商業及工業 comercial e industrial

[511] 類別 Classe : 5

[511] 產品 Produtos : Suplementos dietéticos.

[540] 商標 Marca :



[591] 商標顏色 Cores de marca : Preto, branco, amarela, dourado e laranja.

[210] 編號 N.º : N/107463

[220] 申請日 Data de pedido : 2015/12/29

[730] 申請人 Requerente : Celsius Holdings, Inc.

地址 Endereço : 2424 North Federal Highway Suite 208, Boca Raton, Fl 33431, USA

國籍 Nacionalidade : 美國 Americana
 活動 Actividade : 商業及工業 comercial e industrial
 [511] 類別 Classe : 32
 [511] 產品 Produtos : Bebidas com baixo teor calórico.
 [540] 商標 Marca :



[591] 商標顏色 Cores de marca : Preto, branco, amarela, dourado e laranja.

[210] 編號 N.º : N/107490
 [220] 申請日 Data de pedido : 2015/12/30
 [730] 申請人 Requerente : WisTa Laboratories Ltd
 地址 Endereço : 25 Bukit Batok Crescent, The Elitist #06-13, Singapore 658066
 國籍 Nacionalidade : 新加坡 Singapuriana
 活動 Actividade : 商業及工業 comercial e industrial
 [511] 類別 Classe : 5
 [511] 產品 Produtos : Produtos farmacêuticos e medicinais; preparações químicas para fins medicinais e farmacêuticos; produtos farmacêuticos e medicinais para uso em relação a doenças e perturbações neurológicas, doenças e perturbações neuro-degenerativas, doenças infecciosas e malária; preparações químicas para fins medicinais e farmacêuticos para uso em relação a doenças e perturbações neurológicas, doenças e perturbações neuro-degenerativas e doenças infecciosas e malária.
 [540] 商標 Marca :

WISTA

[300] 優先權 Prioridade :

日期 Data	編號 N.º	國家/地區 País/Território
2015/07/20	UK00003118592	英國 Reino Unido

[210] 編號 N.º : N/107491
 [220] 申請日 Data de pedido : 2015/12/30
 [730] 申請人 Requerente : WisTa Laboratories Ltd
 地址 Endereço : 25 Bukit Batok Crescent, The Elitist #06-13, Singapore 658066
 國籍 Nacionalidade : 新加坡 Singapuriana
 活動 Actividade : 商業及工業 comercial e industrial
 [511] 類別 Classe : 42
 [511] 服務 Serviços : Serviços de investigação, concepção e de desenvolvimento médico, biológico, biotecnológico, genético, laboratorial e farmacêutico; investigação, desenvolvimento e concepção de fármacos e medicamentos; serviços de descoberta de fármacos; serviços de investigação e desenvolvimento de laboratório e de laboratório médico; exploração da investigação científica e da tecnologia; elaboração de relatórios; desenvolvimento e concepção de ferramentas de diagnóstico e prognóstico; serviços de consultoria e informação relacionados com todos os serviços atrás referidos.

[540] 商標 Marca :

WISTA

[300] 優先權 Prioridade :

日期Data	編號N.º	國家/地區País/Território
2015/07/20	UK00003118592	英國 Reino Unido

[210] 編號 N.º : N/107504

[220] 申請日 Data de pedido : 2015/12/30

[730] 申請人 Requerente : 豆咖啡集團私人有限公司
KOI CAFE GROUP (S) PTE. LTD.

地址 Endereço : 新加坡郵區569625, 宏茂橋大街10號 4008 街區, 技術大廈 1#01-07
4008 Ang Mo Kio Avenue 10, #01-07 Techplace 1, Singapore 569625

國籍 Nacionalidade : 新加坡 Singapuriana

活動 Actividade : 商業及工業 comercial e industrial

[511] 類別 Classe : 43

[511] 服務 Serviços : 餐館; 提供甜品; 提供酒精飲料; 茶館; 飲料店; 提供茶、咖啡、巧克力、有汽飲料或水果汁飲料; 於咖啡店、茶室及快餐場所提供食品和飲料; 於互聯網咖啡店提供食品和飲料; 流動飲食供應。

[540] 商標 Marca :



[210] 編號 N.º : N/107540

[220] 申請日 Data de pedido : 2016/01/04

[730] 申請人 Requerente : 香港網易互動娛樂有限公司
HONG KONG NETEASE INTERACTIVE ENTERTAINMENT LIMITED

地址 Endereço : 香港上環蘇杭街104號秀平商業大廈一樓
1/F, Xiu Ping Commercial Bldg, 104 Jervois St. Sheung Wan, Hong Kong

國籍 Nacionalidade : 根據香港法例成立 Constituída segundo as leis de H.K.

活動 Actividade : 商業 comercial

[511] 類別 Classe : 9

[511] 產品 Produtos : 計算機; 已錄製的計算機程序 (程序); 計算機軟體 (已錄製); 視頻遊戲卡; 電子出版物 (可下載); 計算機程序 (可下載軟件); 可下載的計算機應用軟件; 計算機遊戲軟件; 網絡通訊設備; 光盤 (音像); 動畫片; 可下載的手機鈴音; 可下載的音樂文件; 可下載的影像文件; 電話鈴音 (可下載); 唱片; 遙控裝置; 電影; 電影用具及儀器電影膠片; 電視機; 有線電視系統; 衛星電視廣播接收器材。

[540] 商標 Marca :

夢想星城

- [210] 編號 N.º : N/107541
- [220] 申請日 Data de pedido : 2016/01/04
- [730] 申請人 Requerente : 香港網易互動娛樂有限公司
HONG KONG NETEASE INTERACTIVE ENTERTAINMENT LIMITED
- 地址 Endereço : 香港上環蘇杭街104號秀平商業大廈一樓
1/F, Xiu Ping Commercial Bldg, 104 Jervois ST. Sheung Wan, Hong Kong
- 國籍 Nacionalidade : 根據香港法例成立 Constituída segundo as leis de H.K.
- 活動 Actividade : 商業 comercial
- [511] 類別 Classe : 41
- [511] 服務 Serviços : 教育資訊；組織教育或娛樂競賽；出借書籍的圖書館；組織表演（演出）；在線電子書籍和雜誌的出版；電子桌面排版；提供在線電子出版物（非下載）；除廣告片外的影片製作；廣播和電視節目製作；演出製作；娛樂；演出；娛樂信息（消遣）；在計算機網路上提供在線遊戲；文字出版（廣告宣傳材料除外）；圖書出版（廣告宣傳冊除外）；書籍出版；除廣告以外的版面設計；表演製作；節目製作；電視文娛節目；電影放映；電影劇本編寫；音樂製作；翻譯；電影外語配音；電影膠片的分配（發行）；原文稿撰寫（廣告稿除外）；提供娛樂設施；娛樂信息；現場表演；遊樂園；遊戲器具出租；電影製作及發行；電影膠片出租；電影攝影場出租；動畫製作；動畫出版。
- [540] 商標 Marca :

夢想星城

- [210] 編號 N.º : N/107542
- [220] 申請日 Data de pedido : 2016/01/04
- [730] 申請人 Requerente : 福建品品香茶業有限公司
- 地址 Endereço : 中國福建省福鼎市桐城資國寺村山下
- 國籍 Nacionalidade : 中國 Chinesa
- 活動 Actividade : 商業 comercial
- [511] 類別 Classe : 30
- [511] 產品 Produtos : 咖啡；茶；用作茶葉代用品的花或葉；茶飲料；冰茶；糖；蜂蜜；糕點；以穀物為主的零食小吃；調味品。
- [540] 商標 Marca :

晒白金

- [210] 編號 N.º : N/107543
- [220] 申請日 Data de pedido : 2016/01/04
- [730] 申請人 Requerente : 福建品品香茶業有限公司
- 地址 Endereço : 中國福建省福鼎市桐城資國寺村山下
- 國籍 Nacionalidade : 中國 Chinesa
- 活動 Actividade : 商業 comercial
- [511] 類別 Classe : 30
- [511] 產品 Produtos : 咖啡；茶；用作茶葉代用品的花或葉；茶飲料；冰茶；糖；蜂蜜；糕點；以穀物為主的零食小吃；調味品。
- [540] 商標 Marca :

品品香

- [210] 編號 N.º : N/107544
 [220] 申請日 Data de pedido : 2016/01/04
 [730] 申請人 Requerente : 廣東三友釀酒股份有限公司
 地址 Endereço : 中國廣東省河源市新豐江水電廠大壩1號
 國籍 Nacionalidade : 中國 Chinesa
 活動 Actividade : 商業 comercial
 [511] 類別 Classe : 33
 [511] 產品 Produtos : 果酒(含酒精); 蒸餾提取物(利口酒和烈酒); 開胃酒; 葡萄酒; 烈酒(飲料); 含酒精濃汁; 米酒; 蒸餾飲料; 雞尾酒; 利口酒; 清酒(日本米酒); 酒精飲料(啤酒除外); 含水果酒精飲料; 白蘭地; 薄荷酒; 蜂蜜酒; 含酒精液體; 蘋果酒; 威士忌; 伏特加酒。
 [540] 商標 Marca :

龍鄉貢

- [210] 編號 N.º : N/107545
 [220] 申請日 Data de pedido : 2016/01/04
 [730] 申請人 Requerente : 南京天加空調設備有限公司
 地址 Endereço : 中國江蘇省南京經濟技術開發區恒業路6號
 國籍 Nacionalidade : 中國 Chinesa
 活動 Actividade : 商業 comercial
 [511] 類別 Classe : 7
 [511] 產品 Produtos : 用於由地熱、工業廢熱、商業場所的廢熱等熱源產生電力的有機朗肯循環發電機; 發電機; 發電機組; 交流發電機。
 [540] 商標 Marca :

PURE CYCLE

- [210] 編號 N.º : N/107546
 [220] 申請日 Data de pedido : 2016/01/04
 [730] 申請人 Requerente : 中山市卡百利服飾有限公司
 地址 Endereço : 中國廣東省中山市小欖鎮北區德盛路28號之三樓房第二層
 國籍 Nacionalidade : 中國 Chinesa
 活動 Actividade : 商業 comercial
 [511] 類別 Classe : 25
 [511] 產品 Produtos : 服裝; 內衣; 內褲; 睡衣; 乳罩; 羽絨服; 童裝; 嬰兒全套衣; 鞋(腳上的穿著物); 帽子(頭戴); 襪; 手套(服裝)。
 [540] 商標 Marca :

caber
 卡百利

- [210] 編號 N.º : N/107548
 [220] 申請日 Data de pedido : 2016/01/04

- [730] 申請人 Requerente : MATTHIAS EGON SCHAEFER
 地址 Endereço : Am Obermuehlweg 14, 67454 Hassloch, Germany
 國籍 Nacionalidade : 德國 Alemã
 活動 Actividade : 商業 comercial
- [511] 類別 Classe : 25
- [511] 產品 Produtos : 服裝; 成品衣; 駕駛員服裝; 鞋; 帽; 襪; 手套(服裝); 圍巾; 腰帶; 睡眠用眼罩。
- [540] 商標 Marca :

NOWADAYS

- [210] 編號 N.º : N/107557
- [220] 申請日 Data de pedido : 2016/01/05
- [730] 申請人 Requerente : 許立文
 地址 Endereço : 澳門東望洋街25-A萬豐花園CR/C
 國籍 Nacionalidade : 中國 Chinesa
 活動 Actividade : 商業 comercial
- [511] 類別 Classe : 3
- [511] 產品 Produtos : 美容產品。
- [540] 商標 Marca :

DR.HOI

- [210] 編號 N.º : N/107558
- [220] 申請日 Data de pedido : 2016/01/05
- [730] 申請人 Requerente : adidas International Marketing BV
 地址 Endereço : Atlas Arena, Afrika Building Hoogoorddreef 9a 1101 BA Amsterdam ZO, The Netherlands
 國籍 Nacionalidade : 荷蘭 Holandesa
 活動 Actividade : 商業及工業 comercial e industrial
- [511] 類別 Classe : 18
- [511] 產品 Produtos : Couro e imitações de couro, produtos nestas matérias e não incluídos noutras classes; peles de animais, peles; baús e sacos de viagem; chapéus-de-chuva, chapéus-de-sol e bengalas; chicotes, arreios e selaria.
- [540] 商標 Marca :



- [210] 編號 N.º : N/107559
- [220] 申請日 Data de pedido : 2016/01/05
- [730] 申請人 Requerente : adidas International Marketing BV
 地址 Endereço : Atlas Arena, Afrika Building Hoogoorddreef 9a 1101 BA Amsterdam ZO, The Netherlands

國籍 Nacionalidade : 荷蘭 Holandesa
 活動 Actividade : 商業及工業 comercial e industrial
 [511] 類別 Classe : 25
 [511] 產品 Produtos : Vestuário, calçado, chapalaria.
 [540] 商標 Marca :



[210] 編號 N.º : N/107565
 [220] 申請日 Data de pedido : 2016/01/05
 [730] 申請人 Requerente : GALAXY ENTERTAINMENT LICENSING LIMITED
 地址 Endereço : Offshore Incorporations Centre, Road Town, Tortola, British Virgin Islands
 國籍 Nacionalidade : 英屬維爾京斯島 Ilhas Virgens Britânicas
 活動 Actividade : 商業及工業 comercial e industrial
 [511] 類別 Classe : 29
 [511] 產品 Produtos : Carne; peixe, aves e caça não vivos; extractos de carne; frutos e legumes em conserva, secos e cozinhados; geleias, compotas, molhos de frutos; ovos, leite e produtos lácteos; óleos e gorduras alimentares; tudo incluído na classe 29.
 [540] 商標 Marca :



[591] 商標顏色 Cores de marca : Vermelho, amarelo, verde e preto.

[210] 編號 N.º : N/107566
 [220] 申請日 Data de pedido : 2016/01/05
 [730] 申請人 Requerente : GALAXY ENTERTAINMENT LICENSING LIMITED
 地址 Endereço : Offshore Incorporations Centre, Road Town, Tortola, British Virgin Islands
 國籍 Nacionalidade : 英屬維爾京斯島 Ilhas Virgens Britânicas
 活動 Actividade : 商業及工業 comercial e industrial
 [511] 類別 Classe : 30
 [511] 產品 Produtos : Arroz, massas (noodles), incluindo massas com ovos e massas japonesas, aletria, esparguete, macarrão, ravioli; tudo incluído na classe 30.
 [540] 商標 Marca :



[591] 商標顏色 Cores de marca : Vermelho, amarelo, verde e preto.

- [210] 編號 N.º : N/107567
- [220] 申請日 Data de pedido : 2016/01/05
- [730] 申請人 Requerente : GALAXY ENTERTAINMENT LICENSING LIMITED
 地址 Endereço : Offshore Incorporations Centre, Road Town, Tortola, British Virgin Islands
 國籍 Nacionalidade : 英屬維爾京斯島 Ilhas Virgens Britânicas
 活動 Actividade : 商業及工業 comercial e industrial
- [511] 類別 Classe : 43
- [511] 服務 Serviços : Serviços de provisão de comidas e bebidas; fornecimento de alimentos e bebidas (catering); restaurantes; tudo incluído na classe 43.
- [540] 商標 Marca :



- [591] 商標顏色 Cores de marca : Vermelho, amarelo, verde e preto.

- [210] 編號 N.º : N/107568
- [220] 申請日 Data de pedido : 2016/01/05
- [730] 申請人 Requerente : GALAXY ENTERTAINMENT LICENSING LIMITED
 地址 Endereço : Offshore Incorporations Centre, Road Town, Tortola, British Virgin Islands
 國籍 Nacionalidade : 英屬維爾京斯島 Ilhas Virgens Britânicas
 活動 Actividade : 商業及工業 comercial e industrial
- [511] 類別 Classe : 29
- [511] 產品 Produtos : Carne; peixe, aves e caça não vivos; extractos de carne; frutos e legumes em conserva, secos e cozinhados; geleias, compotas, molhos de frutos; ovos, leite e produtos lácteos; óleos e gorduras alimentares; tudo incluído na classe 29.
- [540] 商標 Marca :



- [210] 編號 N.º : N/107569
- [220] 申請日 Data de pedido : 2016/01/05
- [730] 申請人 Requerente : GALAXY ENTERTAINMENT LICENSING LIMITED
 地址 Endereço : Offshore Incorporations Centre, Road Town, Tortola, British Virgin Islands
 國籍 Nacionalidade : 英屬維爾京斯島 Ilhas Virgens Britânicas
 活動 Actividade : 商業及工業 comercial e industrial
- [511] 類別 Classe : 30
- [511] 產品 Produtos : Arroz, massas (noodles), incluindo massas com ovos e massas japonesas, aletria, esparguete, macarrão, ravioli; tudo incluído na classe 30.

[540] 商標 Marca :



[210] 編號 N.º : N/107570
 [220] 申請日 Data de pedido : 2016/01/05
 [730] 申請人 Requerente : GALAXY ENTERTAINMENT LICENSING LIMITED
 地址 Endereço : Offshore Incorporations Centre, Road Town, Tortola, British Virgin Islands
 國籍 Nacionalidade : 英屬維爾京斯島 Ilhas Virgens Britânicas
 活動 Actividade : 商業及工業 comercial e industrial
 [511] 類別 Classe : 43
 [511] 服務 Serviços : Serviços de provisão de comidas e bebidas; fornecimento de alimentos e bebidas (catering); restaurantes; tudo incluído na classe 43.
 [540] 商標 Marca :



[210] 編號 N.º : N/107571
 [220] 申請日 Data de pedido : 2016/01/05
 [730] 申請人 Requerente : GALAXY ENTERTAINMENT LICENSING LIMITED
 地址 Endereço : Offshore Incorporations Centre, Road Town, Tortola, British Virgin Islands
 國籍 Nacionalidade : 英屬維爾京斯島 Ilhas Virgens Britânicas
 活動 Actividade : 商業及工業 comercial e industrial
 [511] 類別 Classe : 29
 [511] 產品 Produtos : Carne; peixe, aves e caça não vivos; extractos de carne; frutos e legumes em conserva, secos e cozinhados; geleias, compotas, molhos de frutos; ovos, leite e produtos lácteos; óleos e gorduras alimentares; tudo incluído na classe 29.
 [540] 商標 Marca :



[210] 編號 N.º : N/107572
 [220] 申請日 Data de pedido : 2016/01/05
 [730] 申請人 Requerente : GALAXY ENTERTAINMENT LICENSING LIMITED
 地址 Endereço : Offshore Incorporations Centre, Road Town, Tortola, British Virgin Islands
 國籍 Nacionalidade : 英屬維爾京斯島 Ilhas Virgens Britânicas

- 活動 Actividade : 商業及工業 comercial e industrial
- [511] 類別 Classe : 30
- [511] 產品 Produtos : Arroz, massas (noodles), incluindo massas com ovos e massas japonesas, aletria, esparguete, macarrão, ravioli; tudo incluído na classe 30.
- [540] 商標 Marca :



- [210] 編號 N.º : N/107573
- [220] 申請日 Data de pedido : 2016/01/05
- [730] 申請人 Requerente : GALAXY ENTERTAINMENT LICENSING LIMITED
- 地址 Endereço : Offshore Incorporations Centre, Road Town, Tortola, British Virgin Islands
- 國籍 Nacionalidade : 英屬維爾京斯島 Ilhas Virgens Britânicas
- 活動 Actividade : 商業及工業 comercial e industrial
- [511] 類別 Classe : 43
- [511] 服務 Serviços : Serviços de provisão de comidas e bebidas; fornecimento de alimentos e bebidas (catering); restaurantes; tudo incluído na classe 43.
- [540] 商標 Marca :



- [210] 編號 N.º : N/107574
- [220] 申請日 Data de pedido : 2016/01/05
- [730] 申請人 Requerente : GALAXY ENTERTAINMENT LICENSING LIMITED
- 地址 Endereço : Offshore Incorporations Centre, Road Town, Tortola, British Virgin Islands
- 國籍 Nacionalidade : 英屬維爾京斯島 Ilhas Virgens Britânicas
- 活動 Actividade : 商業及工業 comercial e industrial
- [511] 類別 Classe : 29
- [511] 產品 Produtos : Carne; peixe, aves e caça não vivos; extractos de carne; frutos e legumes em conserva, secos e cozinhados; geleias, compotas, molhos de frutos; ovos, leite e produtos lácteos; óleos e gorduras alimentares; tudo incluído na classe 29.
- [540] 商標 Marca :



- [210] 編號 N.º : N/107575
- [220] 申請日 Data de pedido : 2016/01/05

- [730] 申請人 Requerente : GALAXY ENTERTAINMENT LICENSING LIMITED
 地址 Endereço : Offshore Incorporations Centre, Road Town, Tortola, British Virgin Islands
 國籍 Nacionalidade : 英屬維爾京斯島 Ilhas Virgens Britânicas
 活動 Actividade : 商業及工業 comercial e industrial
 [511] 類別 Classe : 30
 [511] 產品 Produtos : Arroz, massas (noodles), incluindo massas com ovos e massas japonesas, aletria, esparguete, macarrão, ravioli; tudo incluído na classe 30.
 [540] 商標 Marca :



- [210] 編號 N.º : N/107576
 [220] 申請日 Data de pedido : 2016/01/05
 [730] 申請人 Requerente : GALAXY ENTERTAINMENT LICENSING LIMITED
 地址 Endereço : Offshore Incorporations Centre, Road Town, Tortola, British Virgin Islands
 國籍 Nacionalidade : 英屬維爾京斯島 Ilhas Virgens Britânicas
 活動 Actividade : 商業及工業 comercial e industrial
 [511] 類別 Classe : 43
 [511] 服務 Serviços : Serviços de provisão de comidas e bebidas; fornecimento de alimentos e bebidas (catering); restaurantes; tudo incluído na classe 43.
 [540] 商標 Marca :



- [210] 編號 N.º : N/107579
 [220] 申請日 Data de pedido : 2016/01/05
 [730] 申請人 Requerente : 北京京東叁佰陸拾度電子商務有限公司
 BEIJING JINGDONG 360 DU E-COMMERCE LTD.
 地址 Endereço : 中國北京市北京經濟技術開發區科創十四街99號2幢B186室
 Room B186, Building 2, No. 99, Kechuang 14 Street, Beijing Economic and Technological Development Zone, Beijing, China
 國籍 Nacionalidade : 中國 Chinesa
 活動 Actividade : 商業及工業 comercial e industrial
 [511] 類別 Classe : 35
 [511] 服務 Serviços : 廣告; 以零售目的在通訊媒體上展示商品; 為商品或服務的買賣雙方提供在線市場; 特許經營的商業管理; 計算機網絡上的在線廣告; 貨物展出; 為消費者提供商業信息和建議; 進出口代理; 拍賣; 替他人推銷; 替他人採購 (替其他企業採購商品或服務); 市場營銷; 網絡購物商城; 購物中心; 商品零售\批發服務 (線上或實體店); 尋找贊助; 將信息編入計算機數據庫; 對購買定單進行行政處理; 銷售展示架出租; 自動售貨機出租; 藥用、獸醫用、衛生用製劑和醫療用品的零售或批發服務。

[540] 商標 Marca :



- [210] 編號 N.º : N/107580
 [220] 申請日 Data de pedido : 2016/01/05
 [730] 申請人 Requerente : HAEUSSLER & SAUTER KG
 地址 Endereço : Haidachstr.62, 88079 Kressbronn, Germany
 國籍 Nacionalidade : 德國 Alemã
 活動 Actividade : 商業及工業 comercial e industrial
 [511] 類別 Classe : 5
 [511] 產品 Produtos : 醫藥製劑; 醫用衛生製劑; 醫用營養食物; 醫用營養品; 獸醫用營養食物; 獸醫用營養品; 嬰兒食品; 人用膳食補充劑; 藥茶; 醫用人造茶。
 [540] 商標 Marca :



[591] 商標顏色 Cores de marca : 黃色, 淺黃色, 黑色, 如圖所示。

- [210] 編號 N.º : N/107581
 [220] 申請日 Data de pedido : 2016/01/05
 [730] 申請人 Requerente : HAEUSSLER & SAUTER KG
 地址 Endereço : Haidachstr.62, 88079 Kressbronn, Germany
 國籍 Nacionalidade : 德國 Alemã
 活動 Actividade : 商業及工業 comercial e industrial
 [511] 類別 Classe : 30
 [511] 產品 Produtos : 咖啡; 茶; 可可和代可可; 茶袋; 茶包; 茶飲料; 茶汁。
 [540] 商標 Marca :



[591] 商標顏色 Cores de marca : 黃色, 淺黃色, 黑色, 如圖所示。

- [210] 編號 N.º : N/107582
 [220] 申請日 Data de pedido : 2016/01/05
 [730] 申請人 Requerente : HAEUSSLER & SAUTER KG
 地址 Endereço : Haidachstr.62, 88079 Kressbronn, Germany
 國籍 Nacionalidade : 德國 Alemã
 活動 Actividade : 商業及工業 comercial e industrial

- [511] 類別 Classe : 32
 [511] 產品 Produtos : 啤酒; 礦泉水 (飲料); 汽水; 無酒精飲料; 果汁; 無酒精果汁飲料; 制飲料用糖漿; 飲料製作配料。
 [540] 商標 Marca :



- [591] 商標顏色 Cores de marca : 黃色, 淺黃色, 黑色, 如圖所示。

- [210] 編號 N.º : N/107590
 [220] 申請日 Data de pedido : 2016/01/06
 [730] 申請人 Requerente : 新粵投資管理有限公司
 地址 Endereço : 澳門路環石排灣馬路安順大廈2樓
 國籍 Nacionalidade : 根據澳門法例成立 Constituída segundo as leis de Macau
 活動 Actividade : 商業 comercial
 [511] 類別 Classe : 36
 [511] 服務 Serviços : 金融、貨幣事務。
 [540] 商標 Marca :

極易付

- [210] 編號 N.º : N/107591
 [220] 申請日 Data de pedido : 2016/01/06
 [730] 申請人 Requerente : 鉅記食品有限公司
 COMPANHIA DE PRODUTOS ALIMENTARES KOI KEI LIMITADA
 地址 Endereço : 澳門大三巴街24A及24B興華樓地下
 國籍 Nacionalidade : 根據澳門法例成立 Constituída segundo as leis de Macau
 活動 Actividade : 商業 comercial
 [511] 類別 Classe : 5
 [511] 產品 Produtos : 鹿茸、冬蟲草、參茸、燕窩。
 [540] 商標 Marca :



- [210] 編號 N.º : N/107592
 [220] 申請日 Data de pedido : 2016/01/06
 [730] 申請人 Requerente : 鉅記食品有限公司
 COMPANHIA DE PRODUTOS ALIMENTARES KOI KEI LIMITADA
 地址 Endereço : 澳門大三巴街24A及24B興華樓地下
 國籍 Nacionalidade : 根據澳門法例成立 Constituída segundo as leis de Macau
 活動 Actividade : 商業 comercial

- [511] 類別 Classe : 29
 [511] 產品 Produtos : 海味、乾貝、魚翅、乾鮑魚、罐頭鮑魚、魚膠、海參、臘腸、肉汁、醃漬、乾製的水果、蜜餞。
 [540] 商標 Marca :



- [210] 編號 N.º : N/107593
 [220] 申請日 Data de pedido : 2016/01/06
 [730] 申請人 Requerente : 鉅記食品有限公司
 COMPANHIA DE PRODUTOS ALIMENTARES KOI KEI LIMITADA
 地址 Endereço : 澳門大三巴街24A及24B興華樓地下
 國籍 Nacionalidade : 根據澳門法例成立 Constituída segundo as leis de Macau
 活動 Actividade : 商業 comercial
 [511] 類別 Classe : 30
 [511] 產品 Produtos : 花生糖、糖果類、杏仁餅類、中式餅類、西式餅類、蛋卷類、麵粉及穀類製品、蟲草雞精、冰糖燕窩。
 [540] 商標 Marca :



- [210] 編號 N.º : N/107594
 [220] 申請日 Data de pedido : 2016/01/06
 [730] 申請人 Requerente : 天沐投資一人有限公司
 地址 Endereço : 澳門區神父街323號八達新邨泰康樓18樓BE
 國籍 Nacionalidade : 根據澳門法例成立 Constituída segundo as leis de Macau
 活動 Actividade : 商業及工業 comercial e industrial
 [511] 類別 Classe : 14
 [511] 產品 Produtos : 貴重金屬及其合金以及不屬別類的貴重金屬製品或鍍有貴重金屬的物品，珠寶、首飾、寶石、鐘錶和計時儀器。
 [540] 商標 Marca :



- [210] 編號 N.º : N/107595
 [220] 申請日 Data de pedido : 2016/01/06
 [730] 申請人 Requerente : Philip Morris Brands Sàrl
 地址 Endereço : Quai Jeanrenaud 3, 2000 Neuchâtel, Suíça

- 國籍 Nacionalidade : 瑞士 Suíça
 活動 Actividade : 商業及工業 comercial e industrial
 [511] 類別 Classe : 34
 [511] 產品 Produtos : Tabaco em bruto ou tabaco tratado; produtos de tabaco; charutos, cigarros, cigarrilhas, tabaco para os fumadores enrolarem os seus próprios cigarros, tabaco de cachimbo, tabaco de mascar, rapé (tabaco), «kretek» (tabaco), «snus» (tabaco), sucedâneos do tabaco (não para uso medicinal); cigarros electrónicos; produtos de tabaco destinados a serem aquecidos; dispositivos electrónicos e suas partes para aquecer cigarros ou tabaco a fim de libertar aerossóis contendo nicotina para inalação; soluções líquidas de nicotina para uso em cigarros electrónicos; artigos para fumadores, mortalhas para cigarros e boquilhas, filtros para cigarros, latas para tabaco, cigarreiras e cinzeiros, cachimbos, aparelhos de bolso para enrolar cigarros, isqueiros; fósforos.
 [540] 商標 Marca :

雙爆黃

- [210] 編號 N.º : N/107596
 [220] 申請日 Data de pedido : 2016/01/06
 [730] 申請人 Requerente : Philip Morris Brands Sàrl
 地址 Endereço : Quai Jeanrenaud 3, 2000 Neuchâtel, Suíça
 國籍 Nacionalidade : 瑞士 Suíça
 活動 Actividade : 商業及工業 comercial e industrial
 [511] 類別 Classe : 34
 [511] 產品 Produtos : Tabaco em bruto ou tabaco tratado; produtos de tabaco; charutos, cigarros, cigarrilhas, tabaco para os fumadores enrolarem os seus próprios cigarros, tabaco de cachimbo, tabaco de mascar, rapé (tabaco), «kretek» (tabaco), «snus» (tabaco), sucedâneos do tabaco (não para uso medicinal); cigarros electrónicos; produtos de tabaco destinados a serem aquecidos; dispositivos electrónicos e suas partes para aquecer cigarros ou tabaco a fim de libertar aerossóis contendo nicotina para inalação; soluções líquidas de nicotina para uso em cigarros electrónicos; artigos para fumadores, mortalhas para cigarros e boquilhas, filtros para cigarros, latas para tabaco, cigarreiras e cinzeiros, cachimbos, aparelhos de bolso para enrolar cigarros, isqueiros; fósforos.
 [540] 商標 Marca :

雙爆紫

- [210] 編號 N.º : N/107597
 [220] 申請日 Data de pedido : 2016/01/06
 [730] 申請人 Requerente : Philip Morris Brands Sàrl
 地址 Endereço : Quai Jeanrenaud 3, 2000 Neuchâtel, Suíça
 國籍 Nacionalidade : 瑞士 Suíça
 活動 Actividade : 商業及工業 comercial e industrial
 [511] 類別 Classe : 34
 [511] 產品 Produtos : Tabaco em bruto ou tabaco tratado; produtos de tabaco; charutos, cigarros, cigarrilhas, tabaco para os fumadores enrolarem os seus próprios cigarros, tabaco de cachimbo, tabaco

de mascar, rapé (tabaco), «kretek» (tabaco), «snus» (tabaco), sucedâneos do tabaco (não para uso medicinal); cigarros electrónicos; produtos de tabaco destinados a serem aquecidos; dispositivos electrónicos e suas partes para aquecer cigarros ou tabaco a fim de libertar aerossóis contendo nicotina para inalação; soluções líquidas de nicotina para uso em cigarros electrónicos; artigos para fumadores, mortalhas para cigarros e boquilhas, filtros para cigarros, latas para tabaco, cigarreiras e cinzeiros, cachimbos, aparelhos de bolso para enrolar cigarros, isqueiros; fósforos.

[540] 商標 Marca :



[591] 商標顏色 Cores de marca : Verde, âmbar, laranja, vermelho, amarelo, preto, branco, cinzento.

[210] 編號 N.º : N/107598

[220] 申請日 Data de pedido : 2016/01/06

[730] 申請人 Requerente : Philip Morris Brands Sàrl

地址 Endereço : Quai Jeanrenaud 3, 2000 Neuchâtel, Suíça

國籍 Nacionalidade : 瑞士 Suíça

活動 Actividade : 商業及工業 comercial e industrial

[511] 類別 Classe : 34

[511] 產品 Produtos : Tabaco em bruto ou tabaco tratado; produtos de tabaco; charutos, cigarros, cigarrilhas, tabaco para os fumadores enrolarem os seus próprios cigarros, tabaco de cachimbo, tabaco de mascar, rapé (tabaco), «kretek» (tabaco), «snus» (tabaco), sucedâneos do tabaco (não para uso medicinal); cigarros electrónicos; produtos de tabaco destinados a serem aquecidos; dispositivos electrónicos e suas partes para aquecer cigarros ou tabaco a fim de libertar aerossóis contendo nicotina para inalação; soluções líquidas de nicotina para uso em cigarros electrónicos; artigos para fumadores, mortalhas para cigarros e boquilhas, filtros para cigarros, latas para tabaco, cigarreiras e cinzeiros, cachimbos, aparelhos de bolso para enrolar cigarros, isqueiros; fósforos.

[540] 商標 Marca :



[591] 商標顏色 Cores de marca : Verde, vermelho, amarelo, roxo, preto, branco, cinzento.

[210] 編號 N.º : N/107600

[220] 申請日 Data de pedido : 2016/01/06

[730] 申請人 Requerente : Kabushiki Kaisha Niizawa Zyouzouten (Niizawa Sake Brewing Co., Ltd)

地址 Endereço : Kitamachi 63, Sanbongi Osaki-City Miyagi-Pref, Japão

國籍 Nacionalidade : 日本 Japonesa

活動 Actividade : 商業及工業 comercial e industrial

[511] 類別 Classe : 33

[511] 產品 Produtos : Licores japoneses; saké.

[540] 商標 Marca :



[591] 商標顏色 Cores de marca : Vermelho.

[210] 編號 N.º : N/107602
 [220] 申請日 Data de pedido : 2016/01/06
 [730] 申請人 Requerente : 洪家鉛
 地址 Endereço : 澳門看台街南暉大廈第二座9樓Q
 國籍 Nacionalidade : 中國 Chinesa
 活動 Actividade : 商業 comercial
 [511] 類別 Classe : 37
 [511] 服務 Serviços : 房屋建築·修理·安裝服務。
 [540] 商標 Marca :



[591] 商標顏色 Cores de marca : 紅色·黑色·白色·如圖所示。

[210] 編號 N.º : N/107603
 [220] 申請日 Data de pedido : 2016/01/07
 [730] 申請人 Requerente : 澳門賭皇酒業有限公司
 地址 Endereço : 澳門美副將大馬路48-48D萬基工業大廈1樓A1及B1
 國籍 Nacionalidade : 根據澳門法例成立 Constituída segundo as leis de Macau
 活動 Actividade : 商業及工業 comercial e industrial
 [511] 類別 Classe : 33
 [511] 產品 Produtos : 含酒精的飲料·啤酒除外。
 [540] 商標 Marca :



[210] 編號 N.º : N/107604
 [220] 申請日 Data de pedido : 2016/01/08
 [730] 申請人 Requerente : Pacific Treasure Inc Limited
 地址 Endereço : Room 1602, Kodak House II, 39 Healthy Street East, North Point, Hong Kong
 國籍 Nacionalidade : 根據香港法例成立 Constituída segundo as leis de H.K.
 活動 Actividade : 商業及工業 comercial e industrial

- [511] 類別 Classe : 16
 [511] 產品 Produtos : Mapas ou cartas; marcadores de livros; álbuns; blocos de desenho, de notas e para escrever; brochuras, folhetos e panfletos; livros; revistas; invólucros para papéis; instrumentos de escrita; tudo incluído na classe 16.
 [540] 商標 Marca :

 The logo consists of the word "EPIK" in a bold, black, sans-serif font. The letters are slightly slanted to the right, giving it a dynamic appearance.

- [210] 編號 N.º : N/107605
 [220] 申請日 Data de pedido : 2016/01/08
 [730] 申請人 Requerente : Pacific Treasure Inc Limited
 地址 Endereço : Room 1602, Kodak House II, 39 Healthy Street East, North Point, Hong Kong
 國籍 Nacionalidade : 根據香港法例成立 Constituída segundo as leis de H.K.
 活動 Actividade : 商業及工業 comercial e industrial
 [511] 類別 Classe : 25
 [511] 產品 Produtos : Vestuário; luvas (vestuário); tudo incluído na classe 25.
 [540] 商標 Marca :

 The logo consists of the word "EPIK" in a bold, black, sans-serif font. The letters are slightly slanted to the right, giving it a dynamic appearance.

- [210] 編號 N.º : N/107606
 [220] 申請日 Data de pedido : 2016/01/08
 [730] 申請人 Requerente : Pacific Treasure Inc Limited
 地址 Endereço : Room 1602, Kodak House II, 39 Healthy Street East, North Point, Hong Kong
 國籍 Nacionalidade : 根據香港法例成立 Constituída segundo as leis de H.K.
 活動 Actividade : 商業及工業 comercial e industrial
 [511] 類別 Classe : 41
 [511] 服務 Serviços : Projecção de cinema e de filmes cinematográficos; aluguer de projectores e acessórios de cinema; aluguer de cenários de espectáculos; aluguer de filmes de cinema e cinematográficos; produção de filmes exceptuando-se filmes publicitários; aluguer de cenários de teatro; aluguer de equipamento de áudio; aluguer de aparelhos de iluminação para cenários de teatro ou estúdios de televisão; diversões; serviços de entretenimento; fornecimento de instalações recreativas; music-halls; informação em matéria de entretenimento; representação de espectáculos ao vivo; informações em matéria de actividades recreativas; reservas de lugares para espectáculos; serviços de bilheteira (entretenimento); tudo incluído na classe 41.
 [540] 商標 Marca :

 The logo consists of the word "EPIK" in a bold, black, sans-serif font. The letters are slightly slanted to the right, giving it a dynamic appearance.

- [210] 編號 N.º : N/107607
 [220] 申請日 Data de pedido : 2016/01/08
 [730] 申請人 Requerente : Pacific Treasure Inc Limited
 地址 Endereço : Room 1602, Kodak House II, 39 Healthy Street East, North Point, Hong Kong
 國籍 Nacionalidade : 根據香港法例成立 Constituída segundo as leis de H.K.
 活動 Actividade : 商業及工業 comercial e industrial
 [511] 類別 Classe : 43
 [511] 服務 Serviços : Cafés-restaurantes; cantinas; restaurantes; restaurantes de serviço rápido e permanente (snack-bars); tudo incluído na classe 43.
 [540] 商標 Marca :



- [210] 編號 N.º : N/107608
 [220] 申請日 Data de pedido : 2016/01/08
 [730] 申請人 Requerente : Pacific Treasure Inc Limited
 地址 Endereço : Room 1602, Kodak House II, 39 Healthy Street East, North Point, Hong Kong
 國籍 Nacionalidade : 根據香港法例成立 Constituída segundo as leis de H.K.
 活動 Actividade : 商業及工業 comercial e industrial
 [511] 類別 Classe : 16
 [511] 產品 Produtos : Mapas ou cartas; marcadores de livros; álbuns; blocos de desenho, de notas e para escrever; brochuras, folhetos e panfletos; livros; revistas; invólucros para papéis; instrumentos de escrita; tudo incluído na classe 16.
 [540] 商標 Marca :



- [210] 編號 N.º : N/107609
 [220] 申請日 Data de pedido : 2016/01/08
 [730] 申請人 Requerente : Pacific Treasure Inc Limited
 地址 Endereço : Room 1602, Kodak House II, 39 Healthy Street East, North Point, Hong Kong
 國籍 Nacionalidade : 根據香港法例成立 Constituída segundo as leis de H.K.
 活動 Actividade : 商業及工業 comercial e industrial
 [511] 類別 Classe : 25
 [511] 產品 Produtos : Vestuário; luvas (vestuário); tudo incluído na classe 25.
 [540] 商標 Marca :



- [210] 編號 N.º : N/107610
 [220] 申請日 Data de pedido : 2016/01/08

- [730] 申請人 Requerente : Pacific Treasure Inc Limited
 地址 Endereço : Room 1602, Kodak House II, 39 Healthy Street East, North Point, Hong Kong
 國籍 Nacionalidade : 根據香港法例成立 Constituída segundo as leis de H.K.
 活動 Actividade : 商業及工業 comercial e industrial
- [511] 類別 Classe : 41
- [511] 服務 Serviços : Projeção de cinema e de filmes cinematográficos; aluguer de projectores e acessórios de cinema; aluguer de cenários de espectáculos; aluguer de filmes de cinema e cinematográficos; produção de filmes exceptuando-se filmes publicitários; aluguer de cenários de teatro; aluguer de equipamento de áudio; aluguer de aparelhos de iluminação para cenários de teatro ou estúdios de televisão; diversões; serviços de entretenimento; fornecimento de instalações recreativas; music-halls; informação em matéria de entretenimento; representação de espectáculos ao vivo; informações em matéria de actividades recreativas; reservas de lugares para espectáculos; serviços de bilheteira (entretenimento); tudo incluído na classe 41.
- [540] 商標 Marca :

艾霽克

- [210] 編號 N.º : N/107611
- [220] 申請日 Data de pedido : 2016/01/08
- [730] 申請人 Requerente : Pacific Treasure Inc Limited
 地址 Endereço : Room 1602, Kodak House II, 39 Healthy Street East, North Point, Hong Kong
 國籍 Nacionalidade : 根據香港法例成立 Constituída segundo as leis de H.K.
 活動 Actividade : 商業及工業 comercial e industrial
- [511] 類別 Classe : 43
- [511] 服務 Serviços : Cafés-restaurante; cantinas; restaurantes; restaurantes de serviço rápido e permanente (snack-bars); tudo incluído na classe 43.
- [540] 商標 Marca :

艾霽克

- [210] 編號 N.º : N/107612
- [220] 申請日 Data de pedido : 2016/01/07
- [730] 申請人 Requerente : TM Brands, LLC
 地址 Endereço : 1 Invicta Way (3069 Taft St.), Hollywood, Florida 33021, United States of America
 國籍 Nacionalidade : 美國 Americana
 活動 Actividade : 商業及工業 comercial e industrial
- [511] 類別 Classe : 35
- [511] 服務 Serviços : Publicidade; gestão de empresas; administração de empresas; serviços de escritório; serviços retalhistas relacionados com produtos para o cuidado da pele e cabelo, cosméticos, artigos ópticos, óculos de sol, artigos de joalheria, pedras preciosas, relógios, artigos de couro, sacos, toalhas, vestuário, calçado e chapelaria.
- [540] 商標 Marca :

TECHNOMARINE

- [210] 編號 N.º : N/107614
 [220] 申請日 Data de pedido : 2016/01/07
 [730] 申請人 Requerente : 東方紅藥業有限公司
 TUNG FONG HUNG MEDICINE COMPANY, LIMITED
 地址 Endereço : 香港新界大埔大埔工業村大喜街7號
 No.7 Dai Hei Street, Tai Po Industrial Estate, Tai Po, New Territories, Hong Kong
 國籍 Nacionalidade : 根據香港法例成立 Constituída segundo as leis de H.K.
 活動 Actividade : 商業及工業 comercial e industrial
 [511] 類別 Classe : 5
 [511] 產品 Produtos : 補藥(藥);人用藥;藥用膠囊;中藥成藥;醫用營養食物;醫用食物營養製劑;醫用營養飲料;醫用營養品;中藥。
 [540] 商標 Marca :



- [210] 編號 N.º : N/107615
 [220] 申請日 Data de pedido : 2016/01/07
 [730] 申請人 Requerente : 明辨科技集團有限公司
 Acadine Technologies Holdings Limited
 地址 Endereço : 香港灣仔告士打道151號安盛中心11樓
 11th Floor, AXA Centre, 151 Gloucester Road, Wai Chai, Hong Kong
 國籍 Nacionalidade : 根據香港法例成立 Constituída segundo as leis de H.K.
 活動 Actividade : 商業及工業 comercial e industrial
 [511] 類別 Classe : 9
 [511] 產品 Produtos : 科學、航海、測量、攝影、電影、光學、衡具、量具、信號、檢驗(監督)、救護(營救)和教學用裝置及儀器;處理、開關、傳送、積累、調節或控制電的裝置和儀器;錄製、傳送、重放聲音或影像的裝置;磁性數據載體,錄音盤;光盤,DVD盤和其他數字存儲媒介;投幣啟動裝置的機械結構;收銀機,計算機器,數據處理裝置,計算機,計算機軟件;滅火設備;計算機程式;磁碟;已紀錄的計算機運行程式;已紀錄的計算機軟件;屏幕[計算機程式];計算機程式[可下載軟件];計算機遊戲軟件;可下載的計算機軟件應用程式;磁碟盒;計算機軟件、計算機硬件、計算機記憶裝置及計算機周邊產品;透過計算機系統及計算機網絡搜尋及重取信息的計算機軟件;電郵、手機短信及多媒體短信計算機軟件;個人信息管理軟件;應用程式及數據庫合併的計算機軟件;在互聯網上寄存數字內容的計算機軟件;計算機固件;互動計算機遊戲程式;計算機應用程式軟件;用作管理數據庫的計算機應用程式軟件;應用於電信方面的計算機硬件及計算機應用程式軟件;計算機運行軟件;計算機瀏覽軟件;瀏覽全球計算機網絡及私人網絡的計算機軟件;手機、可攜媒體播放器及手提計算機的計算機應用程式軟件;電子出版物[可下載];計算機程式[可下載軟件];計算機遊戲及娛樂軟件;手機軟件應用程式;手機軟件;聲音及影片裝置;音頻及/或視頻設備;計算機記憶裝置;可下載的手機鈴聲;滑鼠[數據處理設備];滑鼠墊;手機的計算機遊戲程式;用於持有及承載可攜手機的袋和外殼;電池的電線及外殼;電池外殼;手機用的外殼;手機用皮殼;記憶卡套;電信設備;智能卡、數據卡;有助互動多媒體通訊的計算機軟件及網絡硬件;管理通訊的計算機程式;手機配件;所有包括在第9類的商品。
 [540] 商標 Marca :



- [591] 商標顏色 Cores de marca : 黑白(如圖所示)。

- [210] 編號 N.º : N/107616
- [220] 申請日 Data de pedido : 2016/01/07
- [730] 申請人 Requerente : 明辨科技集團有限公司
Acadine Technologies Holdings Limited
- 地址 Endereço : 香港灣仔告士打道151號安盛中心11樓
11th Floor, AXA Centre, 151 Gloucester Road, Wai Chai, Hong Kong
- 國籍 Nacionalidade : 根據香港法例成立 Constituída segundo as leis de H.K.
- 活動 Actividade : 商業及工業 comercial e industrial
- [511] 類別 Classe : 42
- [511] 服務 Serviços : 科學技術服務和與之相關的研究與設計服務; 工業分析與研究; 計算機硬件與軟件的設計與開發; 技術研究; 為他人研究及發展新產品; 編製計算機程序; 計算機軟件設計; 計算機軟件更新; 計算機軟件租賃; 計算機軟件維修保養; 計算機軟件諮詢; 軟件即服務 [SaaS]; 技術諮詢; 資訊科技諮詢; 異地數據備份; 技術支援服務; 解難用的計算機硬件及軟件; 搜索引擎服務; 透過線上社交媒體平台提供計算機軟件程式服務; 影片及計算機遊戲軟件製作(計算機程式); 計算機及電子遊戲軟件的設計、發展、更新和升級; 電子遊戲的平面設計; 與提供線上雜誌相關的計算機服務; 與在互聯網提供線上學習相關的計算機服務; 線上提供的計算機服務, 互動的或透過互聯網的; 計算機軟件的線上發布; 網頁應用程式的設計及維修保養; 多媒體軟件應用程式的發展; 多媒體軟件應用程式的平面藝術設計及發展; 製作及維持網站; 提供與前述服務相關的訊息、諮詢服務及意見。
- [540] 商標 Marca :
-
- [591] 商標顏色 Cores de marca : 黑白(如圖所示)。

- [210] 編號 N.º : N/107617
- [220] 申請日 Data de pedido : 2016/01/07
- [730] 申請人 Requerente : 屹峰集團有限公司
YFENG GROUP LIMITED
- 地址 Endereço : 香港九龍長沙灣道72號昌明大廈8樓B室
Flat/Rm B, 8/F Chong Ming Bldg, 72 Cheung Sha Wan Rd, Kl, Hong Kong
- 國籍 Nacionalidade : 根據香港法例成立 Constituída segundo as leis de H.K.
- 活動 Actividade : 商業及工業 comercial e industrial
- [511] 類別 Classe : 44
- [511] 服務 Serviços : 眼鏡行; 理療; 醫療護理; 療養院; 美容院; 化妝師服務; 飲食營養指導; 衛生設備出租; 園藝; 健康諮詢。
- [540] 商標 Marca :



- [210] 編號 N.º : N/107618
- [220] 申請日 Data de pedido : 2016/01/07
- [730] 申請人 Requerente : 屹峰集團有限公司
YFENG GROUP LIMITED
- 地址 Endereço : 香港九龍長沙灣道72號昌明大廈8樓B室
Flat/Rm B, 8/F Chong Ming Bldg, 72 Cheung Sha Wan Rd, Kl, Hong Kong
- 國籍 Nacionalidade : 根據香港法例成立 Constituída segundo as leis de H.K.

- 活動 Actividade : 商業及工業 comercial e industrial
 [511] 類別 Classe : 9
 [511] 產品 Produtos : 眼鏡;隱形眼鏡;太陽鏡;眼鏡鏈;矯正透鏡(光學);眼鏡玻璃;眼鏡框;眼鏡掛繩;眼鏡盒;隱形眼鏡盒。
 [540] 商標 Marca :

aojo

- [210] 編號 N.º : N/107619
 [220] 申請日 Data de pedido : 2016/01/07
 [730] 申請人 Requerente : 屹峰集團有限公司
 YFENG GROUP LIMITED
 地址 Endereço : 香港九龍長沙灣道72號昌明大廈8樓B室
 Flat/Rm B, 8/F Chong Ming Bldg, 72 Cheung Sha Wan Rd, K1, Hong Kong
 國籍 Nacionalidade : 根據香港法例成立 Constituída segundo as leis de H.K.
 活動 Actividade : 商業及工業 comercial e industrial
 [511] 類別 Classe : 9
 [511] 產品 Produtos : 眼鏡;隱形眼鏡;太陽鏡;眼鏡鏈;矯正透鏡(光學);眼鏡玻璃;眼鏡框;眼鏡掛繩;眼鏡盒;隱形眼鏡盒。
 [540] 商標 Marca :

MUJOSH

- [210] 編號 N.º : N/107620
 [220] 申請日 Data de pedido : 2016/01/07
 [730] 申請人 Requerente : 屹峰集團有限公司
 YFENG GROUP LIMITED
 地址 Endereço : 香港九龍長沙灣道72號昌明大廈8樓B室
 Flat/Rm B, 8/F Chong Ming Bldg, 72 Cheung Sha Wan Rd, K1, Hong Kong
 國籍 Nacionalidade : 根據香港法例成立 Constituída segundo as leis de H.K.
 活動 Actividade : 商業及工業 comercial e industrial
 [511] 類別 Classe : 44
 [511] 服務 Serviços : 眼鏡行;理療;醫療護理;療養院;美容院;化妝師服務;飲食營養指導;衛生設備出租;園藝;健康諮詢。
 [540] 商標 Marca :

WAKEUP

- [210] 編號 N.º : N/107625
 [220] 申請日 Data de pedido : 2016/01/07
 [730] 申請人 Requerente : 港澳滙電子商務有限公司
 地址 Endereço : 澳門祐漢市場街206-216號Isquare電腦廣場1樓AD舖

- 國籍 Nacionalidade : 根據澳門法例成立 Constituída segundo as leis de Macau
 活動 Actividade : 商業 comercial
 [511] 類別 Classe : 35
 [511] 服務 Serviços : 零售電子產品、電腦、手提電話及其配件，在線零售及批發。
 [540] 商標 Marca :



- [591] 商標顏色 Cores de marca : 紅色及白色，如圖所示。

- [210] 編號 N.º : N/107626
 [220] 申請日 Data de pedido : 2016/01/07
 [730] 申請人 Requerente : Kurt Geiger Limited
 地址 Endereço : 24 Britton Street, London, United Kingdom, EC1M 5UA
 國籍 Nacionalidade : 大不列顛 Britânica
 活動 Actividade : 商業及工業 comercial e industrial
 [511] 類別 Classe : 25
 [511] 產品 Produtos : Calçado, calçado para crianças, vestuário, chapelaria.
 [540] 商標 Marca :



- [300] 優先權 Prioridade :

日期 Data	編號 N.º	國家/地區 País/Território
2015/07/09	UK00003117076	英國 Reino Unido

- [210] 編號 N.º : N/107633
 [220] 申請日 Data de pedido : 2016/01/07
 [730] 申請人 Requerente : Nutricia International B.V.
 地址 Endereço : Schiphol Boulevard 105, 1118 BG Schiphol Airport, The Netherlands
 國籍 Nacionalidade : 荷蘭 Holandesa
 活動 Actividade : 商業及工業 comercial e industrial
 [511] 類別 Classe : 5
 [511] 產品 Produtos : Alimentos para fins médicos especiais; substâncias dietéticas adaptadas para uso medicinal; alimentos para bebés; crianças e inválidos; alimentos para bebés com necessidades nutricionais especiais; leite para bebés e crianças; suplementos dietéticos nutricionais para uso medicinal; produtos nutricionais para uso medicinal; cereais para crianças; preparados vitamínicos; alimentos para fins médicos especiais, especialmente pílulas de óleos de peixe com DHA e outros preparados de pré-concepcional, gravidez e amamentação.
 [540] 商標 Marca :

APTAMAMA

- [210] 編號 N.º : N/107634
 [220] 申請日 Data de pedido : 2016/01/07

- [730] 申請人 Requerente : 富派生物科技有限公司
 FPA BIOTECH PTY LTD
 地址 Endereço : 澳大利亞維多利亞省墨爾本聖基爾達路370號103房, 郵編3004
 Suite 103, 370 St Kilda Road, Melbourne VIC 3004
 國籍 Nacionalidade : 澳大利亞 Australiana
 活動 Actividade : 商業及工業 comercial e industrial
 [511] 類別 Classe : 5
 [511] 產品 Produtos : 嬰兒奶粉; 魚肝油; 補藥; 醫用營養食物; 營養補充劑; 醫用營養品; 人和動物用微量元素製劑;
 動物用膳食補充劑; 嬰兒尿布; 嬰兒尿褲。
 [540] 商標 Marca :

TRINITY PROTECTION
三重倍护

- [210] 編號 N.º : N/107635
 [220] 申請日 Data de pedido : 2016/01/07
 [730] 申請人 Requerente : 富派生物科技有限公司
 FPA BIOTECH PTY LTD
 地址 Endereço : 澳大利亞維多利亞省墨爾本聖基爾達路370號103房, 郵編3004
 Suite 103, 370 St Kilda Road, Melbourne VIC 3004
 國籍 Nacionalidade : 澳大利亞 Australiana
 活動 Actividade : 商業及工業 comercial e industrial
 [511] 類別 Classe : 5
 [511] 產品 Produtos : 嬰兒奶粉; 魚肝油; 補藥; 醫用營養食物; 營養補充劑; 醫用營養品; 人和動物用微量元素製劑;
 動物用膳食補充劑; 嬰兒尿布; 嬰兒尿褲。
 [540] 商標 Marca :



- [210] 編號 N.º : N/107636
 [220] 申請日 Data de pedido : 2016/01/07
 [730] 申請人 Requerente : 火車頭文化創意有限公司
 地址 Endereço : 澳門華大街12號(海南花園)2座地下J
 國籍 Nacionalidade : 根據澳門法例成立 Constituída segundo as leis de Macau
 活動 Actividade : 商業 comercial
 [511] 類別 Classe : 30
 [511] 產品 Produtos : 咖啡, 茶, 可可, 糖, 米, 食用澱粉, 西米, 咖啡代用品, 麵粉及穀類製品, 麵包, 糕點及糖果, 冰
 製食品, 蜂蜜, 糖漿, 鮮酵母, 發酵粉, 食鹽, 芥末, 醋, 沙司(調味品), 飲用冰。
 [540] 商標 Marca :



- [591] 商標顏色 Cores de marca : 綠色, 如圖所示。

- [210] 編號 N.º : N/107637
 [220] 申請日 Data de pedido : 2016/01/08
 [730] 申請人 Requerente : 陳國樑
 CHAN KUOK LEONG
 地址 Endereço : 澳門啤利喇街111號粵華廣場9樓D室
 國籍 Nacionalidade : 中國 Chinesa
 活動 Actividade : 商業 comercial
 [511] 類別 Classe : 5
 [511] 產品 Produtos : 原產自美國威斯康辛州的花旗蔘及其製劑。
 [540] 商標 Marca :



- [591] 商標顏色 Cores de marca : 綠色, 紅色, 藍色, 黃色, 黑色, 白色, 如圖所示。

- [210] 編號 N.º : N/107645
 [220] 申請日 Data de pedido : 2016/01/08
 [730] 申請人 Requerente : 珠海市明其妙生物科技有限公司
 地址 Endereço : 中國廣東省珠海市珠海大道1號華發新城24棟403房
 國籍 Nacionalidade : 中國 Chinesa
 活動 Actividade : 商業 comercial
 [511] 類別 Classe : 44
 [511] 服務 Serviços : 醫療服務, 獸醫服務, 人或動物的衛生和美容服務, 農業, 園藝和林業服務。
 [540] 商標 Marca :



- [210] 編號 N.º : N/107646
 [220] 申請日 Data de pedido : 2016/01/08
 [730] 申請人 Requerente : 馬志標
 Ma Chi Pio
 地址 Endereço : R. do Dr. Pedro J. Lobo, 17A Fl.12, Ed. Comercial Infante, Macau
 國籍 Nacionalidade : 中國 Chinesa
 活動 Actividade : 商業及工業 comercial e industrial
 [511] 類別 Classe : 14
 [511] 產品 Produtos : 貴重金屬及其合金以及不屬別類的貴重金屬製品或鍍有貴重金屬的物品, 首飾, 鑰匙圈, 小飾物, 珠寶, 寶石, 鐘錶和計時儀器。
 [540] 商標 Marca :



[210] 編號 N.º : N/107647
 [220] 申請日 Data de pedido : 2016/01/08
 [730] 申請人 Requerente : 馬志標
 Ma Chi Pio
 地址 Endereço : R. do Dr. Pedro J. Lobo, 17A Fl.12, Ed. Comercial Infante, Macau
 國籍 Nacionalidade : 中國 Chinesa
 活動 Actividade : 商業及工業 comercial e industrial
 [511] 類別 Classe : 25
 [511] 產品 Produtos : 服裝, 鞋, 帽。
 [540] 商標 Marca :



[210] 編號 N.º : N/107648
 [220] 申請日 Data de pedido : 2016/01/08
 [730] 申請人 Requerente : 馬志標
 Ma Chi Pio
 地址 Endereço : R. do Dr. Pedro J. Lobo, 17A Fl.12, Ed. Comercial Infante, Macau
 國籍 Nacionalidade : 中國 Chinesa
 活動 Actividade : 商業及工業 comercial e industrial
 [511] 類別 Classe : 35
 [511] 服務 Serviços : 廣告, 實業經營, 實業管理, 辦公事務。
 [540] 商標 Marca :



[210] 編號 N.º : N/107649
 [220] 申請日 Data de pedido : 2016/01/08
 [730] 申請人 Requerente : 馬志標
 Ma Chi Pio
 地址 Endereço : R. do Dr. Pedro J. Lobo, 17A Fl.12, Ed. Comercial Infante, Macau
 國籍 Nacionalidade : 中國 Chinesa
 活動 Actividade : 商業及工業 comercial e industrial
 [511] 類別 Classe : 14
 [511] 產品 Produtos : 貴重金屬及其合金以及不屬別類的貴重金屬製品或鍍有貴重金屬的物品, 首飾, 鑰匙圈, 小飾物, 珠寶, 寶石, 鐘錶和計時儀器。
 [540] 商標 Marca :



[210] 編號 N.º : N/107650
 [220] 申請日 Data de pedido : 2016/01/08

- [730] 申請人 Requerente : 馬志標
Ma Chi Pio
- 地址 Endereço : R. do Dr. Pedro J. Lobo, 17A Fl.12, Ed. Comercial Infante, Macau
- 國籍 Nacionalidade : 中國 Chinesa
- 活動 Actividade : 商業及工業 comercial e industrial
- [511] 類別 Classe : 16
- [511] 產品 Produtos : 不屬別類的紙, 紙板及其製品, 印刷品, 裝訂用品, 照片, 文具用品, 文具或家庭用黏合劑, 美術用品, 畫筆, 打字機和辦公用品(傢俱除外), 教育或教學用品(儀器除外), 包裝用塑料物品(不屬別類的), 印刷鉛字, 印版。
- [540] 商標 Marca :



- [210] 編號 N.º : N/107651
- [220] 申請日 Data de pedido : 2016/01/08
- [730] 申請人 Requerente : 馬志標
Ma Chi Pio
- 地址 Endereço : R. do Dr. Pedro J. Lobo, 17A Fl.12, Ed. Comercial Infante, Macau
- 國籍 Nacionalidade : 中國 Chinesa
- 活動 Actividade : 商業及工業 comercial e industrial
- [511] 類別 Classe : 25
- [511] 產品 Produtos : 服裝, 鞋, 帽。
- [540] 商標 Marca :



- [210] 編號 N.º : N/107652
- [220] 申請日 Data de pedido : 2016/01/08
- [730] 申請人 Requerente : DOMAINES OTT
- 地址 Endereço : Le Clos Mireille, 83250 La Londe, France
- 國籍 Nacionalidade : 法國 Francesa
- 活動 Actividade : 商業及工業 comercial e industrial
- [511] 類別 Classe : 33
- [511] 產品 Produtos : Bebidas alcoólicas (com excepção de cervejas); vinhos; vinhos oriundos da denominação de origem controlada «Côtes de Provence».
- [540] 商標 Marca :

BY OTT

- [300] 優先權 Prioridade :

日期 Data	編號 N.º	國家/地區 País/Território
2015/10/09	15/4216360	法國 França

- [210] 編號 N.º : N/107659
- [220] 申請日 Data de pedido : 2016/01/08

- [730] 申請人 Requerente : 北京飛度網絡科技有限公司
 地址 Endereço : 中國北京市東城區崇文門外大街3號16至17層公寓1606
 國籍 Nacionalidade : 中國 China
 活動 Actividade : 商業 comercial
- [511] 類別 Classe : 35
- [511] 服務 Serviços : 尋找贊助;商業審計;計算機數據庫資訊系統化;商業企業遷移;將資訊編入計算機數據庫;職業介紹所;進出口代理;計算機網絡上的在線廣告;商業管理顧問;廣告。
- [540] 商標 Marca :



- [591] 商標顏色 Cores de marca : 黑白,如圖所示。

- [210] 編號 N.º : N/107660
- [220] 申請日 Data de pedido : 2016/01/08
- [730] 申請人 Requerente : 北京飛度網絡科技有限公司
 地址 Endereço : 中國北京市東城區崇文門外大街3號16至17層公寓1606
 國籍 Nacionalidade : 中國 China
 活動 Actividade : 商業 comercial
- [511] 類別 Classe : 36
- [511] 服務 Serviços : 保險經紀;資本投資;古玩估價;不動產經紀;海關經紀;擔保;募集慈善基金;金融服務;信託;典當。
- [540] 商標 Marca :



- [591] 商標顏色 Cores de marca : 黑白,如圖所示。

- [210] 編號 N.º : N/107661
- [220] 申請日 Data de pedido : 2016/01/08
- [730] 申請人 Requerente : 北京飛度網絡科技有限公司
 地址 Endereço : 中國北京市東城區崇文門外大街3號16至17層公寓1606
 國籍 Nacionalidade : 中國 China
 活動 Actividade : 商業 comercial
- [511] 類別 Classe : 42
- [511] 服務 Serviços : 替他人創建和維護網站;計算機軟件安裝;網絡服務器出租;提供互聯網搜索引擎;氣象資訊;軟件運營服務(SaaS);資訊技術諮詢服務;網站設計諮詢;科學技術服務和與之相關的研究與設計服務;計算機硬體與軟件的设计與開發。
- [540] 商標 Marca :



- [591] 商標顏色 Cores de marca : 黑白,如圖所示。

- [210] 編號 N.º : N/107662
- [220] 申請日 Data de pedido : 2016/01/08

- [730] 申請人 Requerente : 北京飛度網絡科技有限公司
 地址 Endereço : 中國北京市東城區崇文門外大街3號16至17層公寓1606
 國籍 Nacionalidade : 中國 Chinesa
 活動 Actividade : 商業 comercial
- [511] 類別 Classe : 35
- [511] 服務 Serviços : 尋找贊助;商業審計;計算機數據庫資訊系統化;商業企業遷移;將資訊編入計算機數據庫;職業介紹所;進出口代理;計算機網絡上的在線廣告;商業管理顧問;廣告。
- [540] 商標 Marca :



- [591] 商標顏色 Cores de marca : 黑白, 如圖所示。

- [210] 編號 N.º : N/107663
- [220] 申請日 Data de pedido : 2016/01/08
- [730] 申請人 Requerente : 北京飛度網絡科技有限公司
 地址 Endereço : 中國北京市東城區崇文門外大街3號16至17層公寓1606
 國籍 Nacionalidade : 中國 Chinesa
 活動 Actividade : 商業 comercial
- [511] 類別 Classe : 36
- [511] 服務 Serviços : 保險經紀;資本投資;古玩估價;不動產經紀;海關經紀;擔保;募集慈善基金;金融服務;信託;典當。
- [540] 商標 Marca :



- [591] 商標顏色 Cores de marca : 黑白, 如圖所示。

- [210] 編號 N.º : N/107664
- [220] 申請日 Data de pedido : 2016/01/08
- [730] 申請人 Requerente : 北京飛度網絡科技有限公司
 地址 Endereço : 中國北京市東城區崇文門外大街3號16至17層公寓1606
 國籍 Nacionalidade : 中國 Chinesa
 活動 Actividade : 商業 comercial
- [511] 類別 Classe : 42
- [511] 服務 Serviços : 替他人創建和維護網站;計算機軟件安裝;網絡服務器出租;提供互聯網搜索引擎;氣象資訊;軟件運營服務 (SaaS);資訊技術諮詢服務;網站設計諮詢;科學技術服務和與之相關的研究與設計服務;計算機硬體與軟件的設計與開發。
- [540] 商標 Marca :



- [591] 商標顏色 Cores de marca : 黑白, 如圖所示。

- [210] 編號 N.º : N/107665
- [220] 申請日 Data de pedido : 2016/01/08

- [730] 申請人 Requerente : 北京飛度網絡科技有限公司
 地址 Endereço : 中國北京市東城區崇文門外大街3號16至17層公寓1606
 國籍 Nacionalidade : 中國 Chinesa
 活動 Actividade : 商業 comercial
- [511] 類別 Classe : 35
- [511] 服務 Serviços : 尋找贊助;商業審計;計算機數據庫資訊系統化;商業企業遷移;將資訊編入計算機數據庫;職業介紹所;進出口代理;計算機網絡上的在線廣告;商業管理顧問;廣告。
- [540] 商標 Marca :



- [591] 商標顏色 Cores de marca : 紅色、黑色, 如圖所示。

- [210] 編號 N.º : N/107666
- [220] 申請日 Data de pedido : 2016/01/08
- [730] 申請人 Requerente : 北京飛度網絡科技有限公司
 地址 Endereço : 中國北京市東城區崇文門外大街3號16至17層公寓1606
 國籍 Nacionalidade : 中國 Chinesa
 活動 Actividade : 商業 comercial
- [511] 類別 Classe : 36
- [511] 服務 Serviços : 保險經紀;資本投資;古玩估價;不動產經紀;海關經紀;擔保;募集慈善基金;金融服務;信託;典當。
- [540] 商標 Marca :



- [591] 商標顏色 Cores de marca : 紅色、黑色, 如圖所示。

- [210] 編號 N.º : N/107667
- [220] 申請日 Data de pedido : 2016/01/08
- [730] 申請人 Requerente : 北京飛度網絡科技有限公司
 地址 Endereço : 中國北京市東城區崇文門外大街3號16至17層公寓1606
 國籍 Nacionalidade : 中國 Chinesa
 活動 Actividade : 商業 comercial
- [511] 類別 Classe : 38
- [511] 服務 Serviços : 無線電廣播;新聞社;全球計算機網絡訪問時間出租;提供全球計算機網絡用戶接入服務;提供與全球計算機網絡的電訊聯接服務;提供在線論壇;計算機終端通訊;視頻會議服務;提供互聯網聊天室;提供數據庫接入服務。
- [540] 商標 Marca :



- [591] 商標顏色 Cores de marca : 紅色、黑色, 如圖所示。

- [210] 編號 N.º : N/107668
- [220] 申請日 Data de pedido : 2016/01/08

- [730] 申請人 Requerente : 北京飛度網絡科技有限公司
 地址 Endereço : 中國北京市東城區崇文門外大街3號16至17層公寓1606
 國籍 Nacionalidade : 中國 Chinesa
 活動 Actividade : 商業 comercial
- [511] 類別 Classe : 41
- [511] 服務 Serviços : 教育;娛樂;提供在線電子出版物(非下載);在計算機網絡上提供在線遊戲;為藝術家提供模特服務;實際培訓(示範);安排和組織培訓班;流動圖書館;安排和組織專家討論會;在線電子書籍和雜誌的出版。
- [540] 商標 Marca :



- [591] 商標顏色 Cores de marca : 紅色、黑色,如圖所示。

- [210] 編號 N.º : N/107669
- [220] 申請日 Data de pedido : 2016/01/08
- [730] 申請人 Requerente : 北京飛度網絡科技有限公司
 地址 Endereço : 中國北京市東城區崇文門外大街3號16至17層公寓1606
 國籍 Nacionalidade : 中國 Chinesa
 活動 Actividade : 商業 comercial
- [511] 類別 Classe : 42
- [511] 服務 Serviços : 替他人創建和維護網站;計算機軟件安裝;網絡服務器出租;提供互聯網搜索引擎;氣象資訊;軟件運營服務(SaaS);資訊技術諮詢服務;網站設計諮詢;科學技術服務和與之相關的研究與設計服務;計算機硬體與軟件的設計與開發。
- [540] 商標 Marca :



- [591] 商標顏色 Cores de marca : 紅色、黑色,如圖所示。

- [210] 編號 N.º : N/107670
- [220] 申請日 Data de pedido : 2016/01/08
- [730] 申請人 Requerente : 北京飛度網絡科技有限公司
 地址 Endereço : 中國北京市東城區崇文門外大街3號16至17層公寓1606
 國籍 Nacionalidade : 中國 Chinesa
 活動 Actividade : 商業 comercial
- [511] 類別 Classe : 43
- [511] 服務 Serviços : 酒吧服務;照明設備出租;動物寄養;旅遊房屋出租;日間托兒所(看孩子);養老院;餐廳;咖啡館;住所代理(旅館、供膳寄宿處);提供食物和飲料服務。
- [540] 商標 Marca :



- [591] 商標顏色 Cores de marca : 紅色、黑色,如圖所示。

- [210] 編號 N.º : N/107671
 [220] 申請日 Data de pedido : 2016/01/08
 [730] 申請人 Requerente : 北京飛度網絡科技有限公司
 地址 Endereço : 中國北京市東城區崇文門外大街3號16至17層公寓1606
 國籍 Nacionalidade : 中國 Chinesa
 活動 Actividade : 商業 comercial
 [511] 類別 Classe : 44
 [511] 服務 Serviços : 醫院;按摩;美容院;理髮店;桑拿浴服務;獸醫輔助;寵物清潔;園藝;衛生設備出租;整形外科。
 [540] 商標 Marca :



- [591] 商標顏色 Cores de marca : 紅色、黑色、如圖所示。

- [210] 編號 N.º : N/107672
 [220] 申請日 Data de pedido : 2016/01/08
 [730] 申請人 Requerente : 北京飛度網絡科技有限公司
 地址 Endereço : 中國北京市東城區崇文門外大街3號16至17層公寓1606
 國籍 Nacionalidade : 中國 Chinesa
 活動 Actividade : 商業 comercial
 [511] 類別 Classe : 45
 [511] 服務 Serviços : 私人保鏢;偵探公司;社交陪伴;服裝出租;殯儀;在線社交網絡服務;消防;替代性糾紛解決服務;域名註冊(法律服務);計算機軟件許可(法律服務)。
 [540] 商標 Marca :



- [591] 商標顏色 Cores de marca : 紅色、黑色、如圖所示。

- [210] 編號 N.º : N/107679
 [220] 申請日 Data de pedido : 2016/01/08
 [730] 申請人 Requerente : Lam Soon (Hong Kong) Limited
 地址 Endereço : 21 Dai Fu Street, Tai Po Industrial Estate, Tai Po, New Territories, Hong Kong
 國籍 Nacionalidade : 根據香港法例成立 Constituída segundo as leis de H.K.
 活動 Actividade : 商業及工業 comercial e industrial
 [511] 類別 Classe : 3
 [511] 產品 Produtos : Preparados e outras substâncias para branqueamento de roupa; preparados para limpeza, polimento, esfrega e abrasivos; sabonetes; artigos de perfumaria, óleos essenciais, cosméticos, loções para o cabelo; dentífricos e tudo incluído na classe 3.
 [540] 商標 Marca :



[591] 商標顏色 Cores de marca : Tons de azul, tons de violeta, tons de cor-de-rosa, tons de verde, tons de amarelo, tons de roxo, vermelho, cinzento e branco.

[210] 編號 N.º : N/107680
 [220] 申請日 Data de pedido : 2016/01/08
 [730] 申請人 Requerente : Lam Soon (Hong Kong) Limited
 地址 Endereço : 21 Dai Fu Street, Tai Po Industrial Estate, Tai Po, New Territories, Hong Kong
 國籍 Nacionalidade : 根據香港法例成立 Constituída segundo as leis de H.K.
 活動 Actividade : 商業及工業 comercial e industrial
 [511] 類別 Classe : 5
 [511] 產品 Produtos : Preparados farmacêuticos e veterinários; preparados sanitários para fins médicos; alimentos e substâncias dietéticos adaptados para uso medicinal ou veterinário, alimentos para bebés; suplementos dietéticos para humanos e animais; gessos, materiais para pensos; chumbo para dentes, cera dental; desinfetantes; preparados para a destruição de animais nocivos; fungicidas, herbicidas e tudo incluído na classe 5.
 [540] 商標 Marca :



[591] 商標顏色 Cores de marca : Tons de azul, tons de violeta, tons de cor-de-rosa, tons de verde, tons de amarelo, tons de roxo, vermelho, cinzento e branco.

[210] 編號 N.º : N/107681
 [220] 申請日 Data de pedido : 2016/01/08
 [730] 申請人 Requerente : PENTA HOTEL HOLDINGS LTD.
 地址 Endereço : Citco Building, Wickhams Cay, PO Box 662, Road Town, Tortola, British Virgin Islands
 國籍 Nacionalidade : 英屬維爾京斯島 Ilhas Virgens Britânicas
 活動 Actividade : 商業 comercial
 [511] 類別 Classe : 43
 [511] 服務 Serviços : Serviços de hotelaria, prestação de serviços de alojamento temporário aos hóspedes, serviços de restauração e bar; catering; disponibilidade de espaços para reuniões, conferências, exposições, congressos, seminários, simpósios e formações.
 [540] 商標 Marca :



[300] 優先權 Prioridade :

日期 Data	編號 N.º	國家/地區 País/Território
2015/09/04	302015051944-8	德國 Alemanha

[210] 編號 N.º : N/107682
 [220] 申請日 Data de pedido : 2016/01/08
 [730] 申請人 Requerente : PENTA HOTEL HOLDINGS LTD.
 地址 Endereço : Citco Building, Wickhams Cay, PO Box 662, Road Town, Tortola, British Virgin Islands

國籍 Nacionalidade : 英屬維爾京斯島 Ilhas Virgens Britânicas
 活動 Actividade : 商業 comercial
 [511] 類別 Classe : 35
 [511] 服務 Serviços : Publicidade, gestão de negócios, administração de empresas, gestão de hotéis e apart-hotéis, administração de hotéis e apart-hotéis e marketing.
 [540] 商標 Marca :



[300] 優先權 Prioridade :

日期 Data	編號 N.º	國家/地區 País/Território
2015/09/04	302015051944-8	德國 Alemanha

[210] 編號 N.º : N/107685
 [220] 申請日 Data de pedido : 2016/01/11
 [730] 申請人 Requerente : 王海棠
 地址 Endereço : 澳門慕拉士大馬路南嶺工業大廈13樓E座
 國籍 Nacionalidade : 中國 Chinesa
 活動 Actividade : 商業及工業 comercial e industrial
 [511] 類別 Classe : 34
 [511] 產品 Produtos : 煙草。
 [540] 商標 Marca :

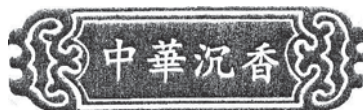

[210] 編號 N.º : N/107686
 [220] 申請日 Data de pedido : 2016/01/11
 [730] 申請人 Requerente : 大宇資訊股份有限公司
 SOFTSTAR ENTERTAINMENT INC.
 地址 Endereço : 中國台灣台北市信義區基隆路一段200號23樓
 23F., No.200, Sec. 1, Keelung Rd., Xinyi Dist., Taipei City, Taiwan, China
 活動 Actividade : 商業及工業 comercial e industrial
 [511] 類別 Classe : 9
 [511] 產品 Produtos : 電腦硬體; 電腦軟體; 電視遊樂器軟體; 手機遊戲軟體; 從網際網路下載之遊戲程式; 錄有影音之資料載體; 錄有電腦遊戲程式之光學資料載體; 電子出版品; 滑鼠墊; 可下載之手機鈴聲; 從網際網路下載之音樂; 可下載之影音檔案; 從網際網路下載之圖片; 從網際網路下載之影片; 影音光碟; 光碟; 錄影帶; 唱片; 已錄之唱片; 錄音帶; 電影片; 動畫片; 卡通片; 信用卡; 從網際網路下載之書籍; 眼鏡; 電視影片; 晶片; 光碟盒; 影像記錄器具。
 [540] 商標 Marca :



[210] 編號 N.º : N/107687
 [220] 申請日 Data de pedido : 2016/01/11

- [730] 申請人 Requerente : 大宇資訊股份有限公司
SOFTSTAR ENTERTAINMENT INC.
- 地址 Endereço : 中國台灣台北市信義區基隆路一段200號23樓
23F., No.200, Sec. 1, Keelung Rd., Xinyi Dist., Taipei City, Taiwan, China
- 活動 Actividade : 商業及工業 comercial e industrial
- [511] 類別 Classe : 41
- [511] 服務 Serviços : 教育服務; 籌辦教育或娛樂競賽; 各種書刊雜誌文獻之編輯出版查詢訂閱翻譯; 書籍出租; 雜誌出租; 影片發行; 唱片發行; 除廣告片外的影片製作; 影音載體租賃; 劇本編寫服務; 戲劇製作; 表演節目製作; 提供線上音樂欣賞服務; 提供不可下載之線上音樂; 提供線上影片欣賞服務; 提供不可下載之線上錄影節目; 影片錄影片碟影片之製作; 舞台劇演出; 藝人表演服務; 娛樂; 娛樂資訊; 休閒活動資訊; 提供線上遊戲服務(由電腦網路); 現場表演; 遊樂園; 兒童樂園; 為藝術家提供模特兒; 圖書館; 電動玩具遊樂場; 虛擬實境遊戲場; 安排及舉行會議; 籌辦文化或教育目的之展覽; 電視娛樂節目之策劃製作; 畫廊。
- [540] 商標 Marca :

最強同萌

- [210] 編號 N.º : N/107692
- [220] 申請日 Data de pedido : 2016/01/11
- [730] 申請人 Requerente : 人民科學出版社有限公司
- 地址 Endereço : 澳門景觀里(見眼圍)11號金翠苑地下C座
- 國籍 Nacionalidade : 根據澳門法例成立 Constituída segundo as leis de Macau
- 活動 Actividade : 商業 comercial
- [511] 類別 Classe : 38
- [511] 服務 Serviços : 電視播放。
- [540] 商標 Marca :



- [591] 商標顏色 Cores de marca : 底色為藍色, 圖標為桔黃色, (藍色和桔黃色)。

- [210] 編號 N.º : N/107707
- [220] 申請日 Data de pedido : 2016/01/11
- [730] 申請人 Requerente : Dairyfarm Establishment
- 地址 Endereço : Staedtle 36, Postfach 685, FL-9490 Vaduz, Liechtenstein
- 國籍 Nacionalidade : 列支敦士登 Listenstainiana
- 活動 Actividade : 商業及工業 comercial e industrial
- [511] 類別 Classe : 33
- [511] 產品 Produtos : Bebidas alcoólicas (excepto cerveja); vinhos; vinhos espumantes; vinhos fortificados; aguardente de arroz (sake); baijiu (bebida alcoólica destilada Chinesa); álcool de arroz; cidras; bebidas alcoólicas contendo frutas; aguardentes e licores; conhaque; licores; rum; vodka; uísque; bebidas destiladas; gin.

[540] 商標 Marca :

RED PEAK

通知 Notificações : Nos termos dos n.ºs 1 a 3 do artigo 209.º do Decreto-Lei n.º 97/99/M, de 13 de Dezembro, excluiu-se «cerveja amarga», por pertencer a outra classe.

[210] 編號 N.º : N/107723

[220] 申請日 Data de pedido : 2016/01/12

[730] 申請人 Requerente : 萬年青(上海)運動器材有限公司

地址 Endereço : 中國上海市青浦區北盈路388號

國籍 Nacionalidade : 中國 Chinesa

活動 Actividade : 商業 comercial

[511] 類別 Classe : 28

[511] 產品 Produtos : 鍛鍊用固定自行車; 鍛鍊身體器械; 體操器械; 遊戲機; 玩具; 棋(遊戲); 運動球類; 體育活動器械; 溜冰鞋。

[540] 商標 Marca :

WYQ

[210] 編號 N.º : N/107724

[220] 申請日 Data de pedido : 2016/01/12

[730] 申請人 Requerente : 夏勝琪

地址 Endereço : 中國江蘇省無錫市北塘區錫澄三村2號301室

國籍 Nacionalidade : 中國 Chinesa

活動 Actividade : 商業 comercial

[511] 類別 Classe : 43

[511] 服務 Serviços : 餐廳; 住所(旅館、供膳寄宿處); 酒吧; 飯店; 飲水機出租; 自助餐廳; 臨時住宿處出租; 日間托兒所(看孩子); 汽車旅館。

[540] 商標 Marca :

撈神

[210] 編號 N.º : N/107747

[220] 申請日 Data de pedido : 2016/01/12

[730] 申請人 Requerente : Fratelli Martini Secondo Luigi Spa

地址 Endereço : Via Santa Radegonda 11, 20121 Milano, Italy

國籍 Nacionalidade : 意大利 Italiana

活動 Actividade : 商業及工業 comercial e industrial

[511] 類別 Classe : 33

[511] 產品 Produtos : 葡萄酒; 汽酒。

[540] 商標 Marca :

CANTI

[210] 編號 N.º : N/107748

[220] 申請日 Data de pedido : 2016/01/12

[730] 申請人 Requerente : LABORATOIRES THEA

地址 Endereço : 12, Rue Louis Blériot, Zone Industrielle Du Brézet, 63100 Clermont- Ferrand, France

國籍 Nacionalidade : 法國 Francesa

活動 Actividade : 商業及工業 comercial e industrial

[511] 類別 Classe : 5

[511] 產品 Produtos : 眼用藥劑; 醫藥製劑; 人用藥; 醫用衛生製劑; 醫用或衛生用消毒劑 (肥皂除外); 眼藥水; 醫藥用洗液; 醫用藥膏; 醫用凝膠; 抗菌劑; 止痛藥; 鎮靜藥; 鎮靜劑。

[540] 商標 Marca :

MONOPROST

[210] 編號 N.º : N/107751

[220] 申請日 Data de pedido : 2016/01/12

[730] 申請人 Requerente : Jonmor Investments, Inc.

地址 Endereço : Baynard Building–Suite 103, 3411 Silverside Road, Wilmington, DE 19810, U.S.A.

國籍 Nacionalidade : 美國 Americana

活動 Actividade : 商業及工業 comercial e industrial

[511] 類別 Classe : 29

[511] 產品 Produtos : Carne e carne processada.

[540] 商標 Marca :

CURLY'S

[210] 編號 N.º : N/107752

[220] 申請日 Data de pedido : 2016/01/12

[730] 申請人 Requerente : Jonmor Investments, Inc.

地址 Endereço : Baynard Building–Suite 103, 3411 Silverside Road, Wilmington, DE 19810, U.S.A.

國籍 Nacionalidade : 美國 Americana

活動 Actividade : 商業及工業 comercial e industrial

[511] 類別 Classe : 29

[511] 產品 Produtos : Carne e carne processada.

[540] 商標 Marca :



[210] 編號 N.º : N/107753
[220] 申請日 Data de pedido : 2016/01/12
[730] 申請人 Requerente : Jonmor Investments, Inc.
地址 Endereço : Baynard Building–Suite 103, 3411 Silverside Road, Wilmington, DE 19810, U.S.A.
國籍 Nacionalidade : 美國 Americana
活動 Actividade : 商業及工業 comercial e industrial
[511] 類別 Classe : 29
[511] 產品 Produtos : Carne e carne processada.
[540] 商標 Marca :

克里家

[210] 編號 N.º : N/107754
[220] 申請日 Data de pedido : 2016/01/12
[730] 申請人 Requerente : Jonmor Investments, Inc.
地址 Endereço : Baynard Building–Suite 103, 3411 Silverside Road, Wilmington, DE 19810, U.S.A.
國籍 Nacionalidade : 美國 Americana
活動 Actividade : 商業及工業 comercial e industrial
[511] 類別 Classe : 29
[511] 產品 Produtos : Carne e carne processada.
[540] 商標 Marca :

可麗

[210] 編號 N.º : N/107755
[220] 申請日 Data de pedido : 2016/01/12
[730] 申請人 Requerente : Jonmor Investments, Inc.
地址 Endereço : Baynard Building–Suite 103, 3411 Silverside Road, Wilmington, DE 19810, U.S.A.
國籍 Nacionalidade : 美國 Americana
活動 Actividade : 商業及工業 comercial e industrial
[511] 類別 Classe : 29
[511] 產品 Produtos : Carne e carne processada.
[540] 商標 Marca :

酷你

[210] 編號 N.º : N/107761
[220] 申請日 Data de pedido : 2016/01/12
[730] 申請人 Requerente : 馮志文
FONG CHI MAN
地址 Endereço : 澳門船廠巷信譽灣畔第一座6A

- 國籍 Nacionalidade : 中國 Chinesa
 活動 Actividade : 商業 comercial
 [511] 類別 Classe : 43
 [511] 服務 Serviços : 提供食物和飲料服務。
 [540] 商標 Marca :



- [591] 商標顏色 Cores de marca : 黑色和白色, 如圖所示。

- [210] 編號 N.º : N/107764
 [220] 申請日 Data de pedido : 2016/01/13
 [730] 申請人 Requerente : 志晟餐飲事業有限公司
 地址 Endereço : 中國台灣臺中市北區錦祥里梅亭東街77號2樓
 活動 Actividade : 商業 comercial
 [511] 類別 Classe : 43
 [511] 服務 Serviços : 咖啡館; 餐廳; 小吃店; 快餐館; 酒吧; 自助餐廳; 學校、工廠的附設餐廳; 餐館; 備辦宴席; 住所 (旅館、供膳寄宿處); 飯店; 自助餐館; 旅館預訂。
 [540] 商標 Marca :



- [210] 編號 N.º : N/107765
 [220] 申請日 Data de pedido : 2016/01/13
 [730] 申請人 Requerente : 志晟餐飲事業有限公司
 地址 Endereço : 中國台灣臺中市北區錦祥里梅亭東街77號2樓
 活動 Actividade : 商業 comercial
 [511] 類別 Classe : 43
 [511] 服務 Serviços : 咖啡館; 餐廳; 小吃店; 快餐館; 酒吧; 自助餐廳; 學校、工廠的附設餐廳; 餐館; 備辦宴席; 住所 (旅館、供膳寄宿處); 飯店; 自助餐館; 旅館預訂。
 [540] 商標 Marca :



- [210] 編號 N.º : N/107770
 [220] 申請日 Data de pedido : 2016/01/13
 [730] 申請人 Requerente : Thomas Cook Group plc
 地址 Endereço : 3rd Floor, South Building, 200 Aldersgate, London, EC1A 4HD, United Kingdom

- 國籍 Nacionalidade : 大不列顛 Britânica
 活動 Actividade : 商業及工業 comercial e industrial
 [511] 類別 Classe : 3
 [511] 產品 Produtos : Perfumes; artigos de perfumaria; água-de-colónia; água-de-toilette; óleos essenciais e à base de ervas; preparações de limpeza para a higiene pessoal não medicinais; cosméticos; produtos de maquilhagem; sabões; óleos de banho e de duche; geles; preparações para utilização antes de barbear e depois de barbear; sabões para barbear; cremes para barbear; geles para barbear; preparações para depois de barbear; preparações para antes de barbear; potpourri.
 [540] 商標 Marca :

尚奕湾

- [210] 編號 N.º : N/107771
 [220] 申請日 Data de pedido : 2016/01/13
 [730] 申請人 Requerente : Thomas Cook Group plc
 地址 Endereço : 3rd Floor, South Building, 200 Aldersgate, London, EC1A 4HD, United Kingdom
 國籍 Nacionalidade : 大不列顛 Britânica
 活動 Actividade : 商業及工業 comercial e industrial
 [511] 類別 Classe : 16
 [511] 產品 Produtos : Papel, cartão, produtos de impressão, publicações impressas, revistas, periódicos; materiais de instrução e de ensino; utensílios de escrita; fotografias, artigos de papelaria; agendas, calendários, organizadores pessoais; cartazes; instrumentos de escrita; decalcomanias; mapas, gráficos de parede; bilhetes; horários, cheques de viagem, guias (roteiros); itinerários; etiquetas de papel (para bagagem).
 [540] 商標 Marca :

尚奕湾

- [210] 編號 N.º : N/107772
 [220] 申請日 Data de pedido : 2016/01/13
 [730] 申請人 Requerente : Thomas Cook Group plc
 地址 Endereço : 3rd Floor, South Building, 200 Aldersgate, London, EC1A 4HD, United Kingdom
 國籍 Nacionalidade : 大不列顛 Britânica
 活動 Actividade : 商業及工業 comercial e industrial
 [511] 類別 Classe : 21
 [511] 產品 Produtos : Utensílios e recipientes para uso doméstico e de cozinha, extintores de velas não em metais preciosos, suportes para pratos e suportes para decantadores, material de limpeza, escovas de dentes, pentes e esponjas, vidraria, porcelana e faiança não incluídos noutras classes, distribuidores para uso com aerossóis, escovas, pincéis de barbear, suportes para pincéis da barba, aparelhos de desodorização para uso pessoal, distribuidores de sabão, pulverizadores de perfume, vaporizadores de perfume, caixas para sabão, saboneteiras, serviços de chá, serviços de café, louças, porcelanas, faianças.

[540] 商標 Marca :

尚奕湾

[210] 編號 N.º : N/107773
 [220] 申請日 Data de pedido : 2016/01/13
 [730] 申請人 Requerente : Thomas Cook Group plc
 地址 Endereço : 3rd Floor, South Building, 200 Aldersgate, London, EC1A 4HD, United Kingdom
 國籍 Nacionalidade : 大不列顛 Britânica
 活動 Actividade : 商業及工業 comercial e industrial
 [511] 類別 Classe : 35
 [511] 服務 Serviços : Publicidade; gestão de negócios; administração de empresas; trabalhos de escritório; a reunião, para o benefício de terceiros, de artigos para escrita, fotografias, artigos de papelaria, diários, calendários, organizadores pessoais, cartazes, instrumentos de escrita, decalcomanias, cartas de jogar, mapas, jogos e brinquedos, vestuário, calçado, chapelaria, artigos de ginástica e de desporto, sacos de viagem, chapéus-de-chuva, permitindo aos clientes visionar e adquirir comodamente esses produtos em lojas de viagem; a reunião, para o benefício de terceiros, de artigos para escrita, fotografias, artigos de papelaria, diários, calendários, organizadores pessoais, cartazes, instrumentos de escrita, decalcomanias, cartas de jogar, mapas, jogos e brinquedos, vestuário, calçado, chapelaria, artigos de ginástica e de desporto, sacos de viagem, chapéus-de-chuva, permitindo aos clientes visionar e adquirir comodamente esses produtos a partir de um catálogo de viagens por encomenda postal ou por meio de telecomunicações; serviços de consultadoria relacionados com a aquisição de bens e serviços; serviços de assessoria e de informações de negócios; prestação de informações comerciais, empresariais, económicas; serviços de pesquisa de negócios; compilação e fornecimento de informações comerciais; divulgação de informações comerciais relativas aos mercados financeiros.

[540] 商標 Marca :

尚奕湾

[210] 編號 N.º : N/107774
 [220] 申請日 Data de pedido : 2016/01/13
 [730] 申請人 Requerente : Thomas Cook Group plc
 地址 Endereço : 3rd Floor, South Building, 200 Aldersgate, London, EC1A 4HD, United Kingdom
 國籍 Nacionalidade : 大不列顛 Britânica
 活動 Actividade : 商業及工業 comercial e industrial
 [511] 類別 Classe : 39
 [511] 服務 Serviços : Serviços de viagens; serviços de agências de viagens e de turismo; organização de passeios turísticos e de excursões; transporte aéreo; transporte ferroviário; transporte de carro; transporte de autocarro; transporte de barco; transporte de camião; embalagem de mercadorias; corretagem de fretes, serviços de transitários; organização e acompanhamento de excursões; reserva de lugares e reservas de viagens e bilhetes; serviços de assessoria e de informação relacionados com transporte e turismo; entrega de mercadorias; entrega de en-

comendas; aluguer de espaços de estacionamento; aluguer de carros; serviços de agências para a organização de viagens; serviços para a organização de transporte de viajantes e para a armazenagem de mercadorias dos mesmos; serviços para a reserva de viagens; serviços de agência para a organização de transporte de mercadorias; organização de vistos de viagem e documentos de viagem para pessoas que viajam para o estrangeiro; serviços informáticos relativos às viagens e reservas de viagens; serviços de navios de cruzeiro; acompanhamento de viajantes; serviços de planeamento de viagens e de itinerários; serviços de guias turísticos e serviços de informação de viagens; serviços de pacotes de férias para a organização de viagens; emissão de bilhetes para viagens; fornecimento de recensões relativas a viagens através de redes informáticas e redes de informação globais.

[540] 商標 Marca :

尚奕湾

[210] 編號 N.º : N/107775
 [220] 申請日 Data de pedido : 2016/01/13
 [730] 申請人 Requerente : Thomas Cook Group plc
 地址 Endereço : 3rd Floor, South Building, 200 Aldersgate, London, EC1A 4HD, United Kingdom
 國籍 Nacionalidade : 大不列顛 Britânica
 活動 Actividade : 商業及工業 comercial e industrial
 [511] 類別 Classe : 41
 [511] 服務 Serviços : Fornecimento de instalações para recreação, organização de grupos de recreação; organização de competições; serviços de clube nocturno e de discoteca; serviços de complexos de piscina e parque aquático; parques de diversões e feiras de diversões; serviços de salão de música; produção de shows e cabarés; publicação e edição de livros, diários e revistas em matéria de viagens; prestação de serviços escolares para crianças; educação e formação respeitantes a exercício físico, dieta e saúde.

[540] 商標 Marca :

尚奕湾

[210] 編號 N.º : N/107776
 [220] 申請日 Data de pedido : 2016/01/13
 [730] 申請人 Requerente : Thomas Cook Group plc
 地址 Endereço : 3rd Floor, South Building, 200 Aldersgate, London, EC1A 4HD, United Kingdom
 國籍 Nacionalidade : 大不列顛 Britânica
 活動 Actividade : 商業及工業 comercial e industrial
 [511] 類別 Classe : 43
 [511] 服務 Serviços : Serviços de agência de viagens para alojamento temporário; serviços de hotel e resort-hotel; serviços de pacotes de férias relativos à organização de alojamento temporário; serviços de alojamento temporário, nomeadamente reserva e aluguer de moradias, habitações, propriedades, apartamentos; aluguer de alojamento em hotel; casas turísticas; reserva de alojamento temporário; serviços de fornecimento de alimentos e bebidas; serviços de restaurante; serviços de catering; serviços de bar e salão de cocktails; serviços de bar de

vinhos; serviços de clubes de vinhos; prestação de instalações para conferências, eventos, convenções, seminários e exposições; fornecimento de instalações para banquetes e funções sociais; organização e/ou fornecimento de creches, infantários; fornecimento de recensões e informações relativas a alojamento temporário através de redes informáticas e redes de informação global.

[540] 商標 Marca :

尚奕湾

[210] 編號 N.º : N/107777
 [220] 申請日 Data de pedido : 2016/01/13
 [730] 申請人 Requerente : 城市空間室內設計有限公司
 地址 Endereço : 澳門美副將大馬路50號新美工業大廈8樓A座
 國籍 Nacionalidade : 根據澳門法例成立 Constituída segundo as leis de Macau
 活動 Actividade : 商業 comercial
 [511] 類別 Classe : 42
 [511] 服務 Serviços : 室內設計。
 [540] 商標 Marca :



[591] 商標顏色 Cores de marca : 橙色, 黑色, 如圖所示。

[210] 編號 N.º : N/107778
 [220] 申請日 Data de pedido : 2016/01/13
 [730] 申請人 Requerente : 領域工程
 地址 Endereço : 澳門雅廉訪大馬路高美士大廈18樓O座
 國籍 Nacionalidade : 根據澳門法例成立 Constituída segundo as leis de Macau
 活動 Actividade : 商業 comercial
 [511] 類別 Classe : 37
 [511] 服務 Serviços : 冷氣維修。
 [540] 商標 Marca :



[210] 編號 N.º : N/107779
 [220] 申請日 Data de pedido : 2016/01/13
 [730] 申請人 Requerente : 領域工程一人有限公司
 地址 Endereço : 澳門新勝里4號錦美樓地下A座
 國籍 Nacionalidade : 根據澳門法例成立 Constituída segundo as leis de Macau
 活動 Actividade : 商業 comercial
 [511] 類別 Classe : 37

[511] 服務 Serviços : 裝修。
 [540] 商標 Marca :



[210] 編號 N.º : N/107780
 [220] 申請日 Data de pedido : 2016/01/13
 [730] 申請人 Requerente : 城市之星控股有限公司
 地址 Endereço : 澳門美副將大馬路50號新美工業大廈8樓A座
 國籍 Nacionalidade : 根據澳門法例成立 Constituída segundo as leis de Macau
 活動 Actividade : 商業 comercial
 [511] 類別 Classe : 36
 [511] 服務 Serviços : 金融。
 [540] 商標 Marca :



[210] 編號 N.º : N/107788
 [220] 申請日 Data de pedido : 2016/01/13
 [730] 申請人 Requerente : ACCOR
 地址 Endereço : 110 Avenue de France 75013 Paris, France
 國籍 Nacionalidade : 法國 Francesa
 活動 Actividade : 商業及工業 comercial e industrial
 [511] 類別 Classe : 43
 [511] 服務 Serviços : 飯店; 飯店服務; 提供食物及飲料; 餐廳; 自助餐廳服務、茶室服務、酒吧服務 (俱樂部除外); 臨時住宿; 假日用別墅 (住宿); 為旅客預訂飯店房間之服務; 預訂臨時住宿之服務; 有關飯店及餐館服務之非商業顧問及諮詢; 會議室及會談室之租賃; 展覽、研討會及會議設施之提供; 預訂酒店和餐館; 飯店及餐廳之預訂服務; 提供有關飯店及餐廳預訂之線上資訊。
 [540] 商標 Marca :

美憬閣索菲特

通知 Notificações : 根據12月13日第97/99/M號法令第209條第1至3款規定, 刪除了“管家服務; 旅行規劃服務”, 因屬其他類別。

[210] 編號 N.º : N/107801
 [220] 申請日 Data de pedido : 2016/01/13
 [730] 申請人 Requerente : ASSOCIAÇÃO EDUCATIVA SANTA ROSA DE LIMA
 地址 Endereço : 澳門南灣家辣堂街21號
 國籍 Nacionalidade : 根據澳門法例成立 Constituída segundo as leis de Macau
 活動 Actividade : 其他 (非牟利機構) outras (Instituição sem fins lucrativos)
 [511] 類別 Classe : 41

- [511] 服務 Serviços : 教育及提供培訓。
 [540] 商標 Marca :



- [591] 商標顏色 Cores de marca : 黑色。

- [210] 編號 N.º : N/107802
 [220] 申請日 Data de pedido : 2016/01/13
 [730] 申請人 Requerente : 上海韻達貨運有限公司
 Shanghai Yunda Express Co.,Ltd
 地址 Endereço : 中國上海市青浦城中東路350號
 No. 350 East Chengzhong Road, Qingpu District, Shanghai, PRC
 國籍 Nacionalidade : 中國 Chinesa
 活動 Actividade : 商業及工業 comercial e industrial
 [511] 類別 Classe : 39
 [511] 服務 Serviços : 貨運; 商品包裝; 拖運; 運載工具(車輛)出租; 貨物貯存; 能源分配; 快遞服務(商品或信件); 旅行預訂; 管道運輸; 灌裝服務。
 [540] 商標 Marca :

韵达

- [210] 編號 N.º : N/107803
 [220] 申請日 Data de pedido : 2016/01/13
 [730] 申請人 Requerente : Bay Bread LLC
 地址 Endereço : 2325 Pine Street, San Francisco, California, 94115, United States of America
 國籍 Nacionalidade : 美國 Americana
 活動 Actividade : 商業及工業 comercial e industrial
 [511] 類別 Classe : 43
 [511] 服務 Serviços : Serviços de restaurante, café, cafetaria, restaurante para refeições leves, restaurantes para fornecer comida fora, restaurantes de comida para fora; serviços de catering; serviços contratados de catering; preparação de alimentos; serviços de restaurante de comida para fora.
 [540] 商標 Marca :

LA BOULANGE

- [210] 編號 N.º : N/107809
 [220] 申請日 Data de pedido : 2016/01/14
 [730] 申請人 Requerente : 香港雲資本集團有限公司
 HK CLOUD CAPITAL GROUP LIMITED
 地址 Endereço : 香港灣仔謝菲道90-92號豫港大廈19字樓2室
 Rm1902, 19/F Henan Bldg 90-92, Jaffe Rd Wanchai, Hong Kong
 國籍 Nacionalidade : 根據香港法例成立 Constituída segundo as leis de H.K.
 活動 Actividade : 商業及工業 comercial e industrial

- [511] 類別 Classe : 30
 [511] 產品 Produtos : 加奶可可飲料; 加奶咖啡飲料; 咖啡飲料; 巧克力飲料; 巧克力醬; 巧克力; 甜食; 蛋糕; 三明治; 糕點。
 [540] 商標 Marca :

Prowess Chocoolate 超凡巧克力

- [210] 編號 N.º : N/107810
 [220] 申請日 Data de pedido : 2016/01/14
 [730] 申請人 Requerente : 香港雲資本集團有限公司
 HK CLOUD CAPITAL GROUP LIMITED
 地址 Endereço : 香港灣仔謝菲道90-92號豫港大廈19字樓2室
 Rm1902, 19/F Henan Bldg 90-92, Jaffe Rd Wanchai, Hong Kong
 國籍 Nacionalidade : 根據香港法例成立 Constituída segundo as leis de H.K.
 活動 Actividade : 商業及工業 comercial e industrial
 [511] 類別 Classe : 43
 [511] 服務 Serviços : 咖啡館; 自助餐廳; 餐廳; 飯店; 餐館; 自助餐館; 快餐館; 酒吧服務; 流動飲食供應; 茶館。
 [540] 商標 Marca :

Prowess Chocoolate 超凡巧克力

- [210] 編號 N.º : N/107811
 [220] 申請日 Data de pedido : 2016/01/14
 [730] 申請人 Requerente : 香港雲資本集團有限公司
 HK CLOUD CAPITAL GROUP LIMITED
 地址 Endereço : 香港灣仔謝菲道90-92號豫港大廈19字樓2室
 Rm1902, 19/F Henan Bldg 90-92, Jaffe Rd Wanchai, Hong Kong
 國籍 Nacionalidade : 根據香港法例成立 Constituída segundo as leis de H.K.
 活動 Actividade : 商業及工業 comercial e industrial
 [511] 類別 Classe : 43
 [511] 服務 Serviços : 咖啡館; 自助餐廳; 餐廳; 飯店; 餐館; 自助餐館; 快餐館; 酒吧服務; 流動飲食供應; 茶館。
 [540] 商標 Marca :

LE CHOCOOOLATE 法徠巧克力

- [210] 編號 N.º : N/107812
 [220] 申請日 Data de pedido : 2016/01/14
 [730] 申請人 Requerente : 香港雲資本集團有限公司
 HK CLOUD CAPITAL GROUP LIMITED
 地址 Endereço : 香港灣仔謝菲道90-92號豫港大廈19字樓2室
 Rm1902, 19/F Henan Bldg 90-92, Jaffe Rd Wanchai, Hong Kong
 國籍 Nacionalidade : 根據香港法例成立 Constituída segundo as leis de H.K.
 活動 Actividade : 商業及工業 comercial e industrial
 [511] 類別 Classe : 30
 [511] 產品 Produtos : 加奶可可飲料; 加奶咖啡飲料; 咖啡飲料; 巧克力飲料; 巧克力醬; 巧克力; 甜食; 蛋糕; 三明治; 糕點。

[540] 商標 Marca

LE CHOCOOOLATE 法徠巧克力

- [210] 編號 N.º : N/107813
 [220] 申請日 Data de pedido : 2016/01/14
 [730] 申請人 Requerente : 樊志強
 地址 Endereço : 澳門台山巴坡沙大馬路新城市花園第九座萬勝閣14/E
 國籍 Nacionalidade : 中國 Chinesa
 活動 Actividade : 商業及工業 comercial e industrial
 [511] 類別 Classe : 12
 [511] 產品 Produtos : 汽車零部件。
 [540] 商標 Marca :



[591] 商標顏色 Cores de marca : 綠色, 如圖所示。

- [210] 編號 N.º : N/107814
 [220] 申請日 Data de pedido : 2016/01/14
 [730] 申請人 Requerente : 樊志強
 地址 Endereço : 澳門台山巴坡沙大馬路新城市花園第九座萬勝閣14/E
 國籍 Nacionalidade : 中國 Chinesa
 活動 Actividade : 商業及工業 comercial e industrial
 [511] 類別 Classe : 12
 [511] 產品 Produtos : 機動車零件。
 [540] 商標 Marca :



[591] 商標顏色 Cores de marca : 藍色, 紅色, 銀灰色, 如圖所示。

- [210] 編號 N.º : N/107815
 [220] 申請日 Data de pedido : 2016/01/14
 [730] 申請人 Requerente : 意文化——出版社有限公司
 地址 Endereço : 澳門亞豐素街42號永建大廈地下B
 國籍 Nacionalidade : 根據澳門法例成立 Constituída segundo as leis de Macau
 活動 Actividade : 商業 comercial
 [511] 類別 Classe : 35
 [511] 服務 Serviços : 廣告; 商業經營; 商業管理; 辦公事務。
 [540] 商標 Marca :



[591] 商標顏色 Cores de marca : 綠色, 白色, 黃色, 如圖所示。

- [210] 編號 N.º : N/107816
 [220] 申請日 Data de pedido : 2016/01/14
 [730] 申請人 Requerente : 意文化——出版社有限公司
 地址 Endereço : 澳門亞豐素街42號永建大廈地下B
 國籍 Nacionalidade : 根據澳門法例成立 Constituída segundo as leis de Macau
 活動 Actividade : 商業 comercial
 [511] 類別 Classe : 35
 [511] 服務 Serviços : 廣告;商業經營;商業管理;辦公事務。
 [540] 商標 Marca :



- [591] 商標顏色 Cores de marca : 綠色、白色、黃色、粉紅色、橙色和棕色，如圖所示。

- [210] 編號 N.º : N/107820
 [220] 申請日 Data de pedido : 2016/01/15
 [730] 申請人 Requerente : 富穎
 地址 Endereço : 澳門友誼橋大馬路君悅灣1座24樓B
 國籍 Nacionalidade : 中國 Chinesa
 活動 Actividade : 商業 comercial
 [511] 類別 Classe : 35
 [511] 服務 Serviços : 廣告,實業經營,實業管理,辦公事務。
 [540] 商標 Marca :

富氏匯

- [210] 編號 N.º : N/107821
 [220] 申請日 Data de pedido : 2016/01/15
 [730] 申請人 Requerente : 富穎
 地址 Endereço : 澳門友誼橋大馬路君悅灣1座24樓B
 國籍 Nacionalidade : 中國 Chinesa
 活動 Actividade : 商業 comercial
 [511] 類別 Classe : 43
 [511] 服務 Serviços : 提供食物和飲料服務。
 [540] 商標 Marca :

富氏匯

- [210] 編號 N.º : N/107822
 [220] 申請日 Data de pedido : 2016/01/14
 [730] 申請人 Requerente : 溢進電腦科技有限公司

- 地址 Endereço : 澳門慕拉士大馬路201-207號泉福工業大廈4樓B座
 國籍 Nacionalidade : 根據澳門法例成立 Constituída segundo as leis de Macau
 活動 Actividade : 商業 comercial
 [511] 類別 Classe : 35
 [511] 服務 Serviços : 智能停車場管理系統銷售; 車牌識別系統銷售; 餐飲管理系統銷售; 智能車位引導系統銷售; 消費管理系統銷售; 閉路監控系統銷售; 智能門禁管理系統銷售; 考勤管理系統銷售; 防盜報警系統銷售; 智能電梯管理系統銷售; 巡更管理系統銷售; 樓宇對講系統銷售; 智能通道管理系統銷售; 交通安全設施銷售; 酒店客房智能管理系統銷售。
 [540] 商標 Marca :



- [591] 商標顏色 Cores de marca : 紅色、藍色, 如圖所示。

- [210] 編號 N.º : N/107823
 [220] 申請日 Data de pedido : 2016/01/14
 [730] 申請人 Requerente : 溢進電腦科技有限公司
 地址 Endereço : 澳門慕拉士大馬路201-207號泉福工業大廈4樓B座
 國籍 Nacionalidade : 根據澳門法例成立 Constituída segundo as leis de Macau
 活動 Actividade : 商業 comercial
 [511] 類別 Classe : 37
 [511] 服務 Serviços : 智能停車場管理系統安裝、維護; 車牌識別系統安裝、維護; 餐飲管理系統安裝、維護; 智能車位引導系統安裝、維護; 消費管理系統安裝、維護; 閉路監控系統安裝、維護; 智能門禁管理系統安裝、維護; 考勤管理系統安裝、維護; 防盜報警系統安裝、維護; 智能電梯管理系統安裝、維護; 巡更管理系統安裝、維護; 樓宇對講系統安裝、維護; 智能通道管理系統安裝、維護; 交通安全設施安裝、維護; 酒店客房智能管理系統安裝、維護。
 [540] 商標 Marca :



- [591] 商標顏色 Cores de marca : 紅色、藍色, 如圖所示。

- [210] 編號 N.º : N/107824
 [220] 申請日 Data de pedido : 2016/01/14
 [730] 申請人 Requerente : unEnding Macau Limited
 地址 Endereço : 澳門江沙路里(三角亭圍)1-C號龍嵩街大廈地下F座
 國籍 Nacionalidade : 根據澳門法例成立 Constituída segundo as leis de Macau
 活動 Actividade : 商業 comercial
 [511] 類別 Classe : 25
 [511] 產品 Produtos : 服裝、鞋。
 [540] 商標 Marca :



- [210] 編號 N.º : N/107825
 [220] 申請日 Data de pedido : 2016/01/14
 [730] 申請人 Requerente : unEnding Macau Limited
 地址 Endereço : 澳門江沙路里(三角亭圍)1-C號龍嵩街大廈地下F座
 國籍 Nacionalidade : 根據澳門法例成立 Constituída segundo as leis de Macau
 活動 Actividade : 商業 comercial
 [511] 類別 Classe : 25
 [511] 產品 Produtos : 服裝、鞋。
 [540] 商標 Marca :



- [210] 編號 N.º : N/107826
 [220] 申請日 Data de pedido : 2016/01/14
 [730] 申請人 Requerente : GCPH澳門一人有限公司
 GCPH MACAU SOCIEDADE UNIPessoal LIMITADA, em inglês GCPH MACAU LIMITED
 地址 Endereço : Avenida dos Jardins do Oceano, Nos. 522-526, Jardins do Oceano Elm Court, 3 andar «AC», Taipa, Macau
 國籍 Nacionalidade : 根據澳門法例成立 Constituída segundo as leis de Macau
 活動 Actividade : 商業 comercial
 [511] 類別 Classe : 35
 [511] 服務 Serviços : 廣告; 實業經營; 實業管理; 辦公事務。
 [540] 商標 Marca :

HOTEL G

- [591] 商標顏色 Cores de marca : 黑色, 如圖所示。

- [210] 編號 N.º : N/107827
 [220] 申請日 Data de pedido : 2016/01/14
 [730] 申請人 Requerente : GCPH澳門一人有限公司
 GCPH MACAU SOCIEDADE UNIPessoal LIMITADA, em inglês GCPH MACAU LIMITED
 地址 Endereço : Avenida dos Jardins do Oceano, Nos. 522-526, Jardins do Oceano Elm Court, 3 andar «AC», Taipa, Macau
 國籍 Nacionalidade : 根據澳門法例成立 Constituída segundo as leis de Macau
 活動 Actividade : 商業 comercial
 [511] 類別 Classe : 39
 [511] 服務 Serviços : 運輸; 商品包裝和貯藏; 旅行安排。
 [540] 商標 Marca :

HOTEL G

- [591] 商標顏色 Cores de marca : 黑色, 如圖所示。

- [210] 編號 N.º : N/107828
 [220] 申請日 Data de pedido : 2016/01/14
 [730] 申請人 Requerente : GCPH澳門一人有限公司
 GCPH MACAU SOCIEDADE UNIPessoal LIMITADA, em inglês GCPH MACAU LIMITED
 地址 Endereço : Avenida dos Jardins do Oceano, Nos. 522-526, Jardins do Oceano Elm Court, 3 andar «AC», Taipa, Macau
 國籍 Nacionalidade : 根據澳門法例成立 Constituída segundo as leis de Macau
 活動 Actividade : 商業 comercial
 [511] 類別 Classe : 41
 [511] 服務 Serviços : 教育; 提供培訓; 娛樂; 文體活動。
 [540] 商標 Marca :

HOTEL G

- [591] 商標顏色 Cores de marca : 黑色, 如圖所示。

- [210] 編號 N.º : N/107829
 [220] 申請日 Data de pedido : 2016/01/14
 [730] 申請人 Requerente : GCPH澳門一人有限公司
 GCPH MACAU SOCIEDADE UNIPessoal LIMITADA, em inglês GCPH MACAU LIMITED
 地址 Endereço : Avenida dos Jardins do Oceano, Nos. 522-526, Jardins do Oceano Elm Court, 3 andar «AC», Taipa, Macau
 國籍 Nacionalidade : 根據澳門法例成立 Constituída segundo as leis de Macau
 活動 Actividade : 商業 comercial
 [511] 類別 Classe : 43
 [511] 服務 Serviços : 提供食物和飲料服務, 臨時住宿。
 [540] 商標 Marca :

HOTEL G

- [591] 商標顏色 Cores de marca : 黑色, 如圖所示。

- [210] 編號 N.º : N/107830
 [220] 申請日 Data de pedido : 2016/01/14
 [730] 申請人 Requerente : GCPH澳門一人有限公司
 GCPH MACAU SOCIEDADE UNIPessoal LIMITADA, em inglês GCPH MACAU LIMITED
 地址 Endereço : Avenida dos Jardins do Oceano, Nos. 522-526, Jardins do Oceano Elm Court, 3 andar «AC», Taipa, Macau
 國籍 Nacionalidade : 根據澳門法例成立 Constituída segundo as leis de Macau
 活動 Actividade : 商業 comercial
 [511] 類別 Classe : 45
 [511] 服務 Serviços : 法律服務, 由他人提供的為滿足個人需要的私人和社會服務, 為保護財產和人身安全的服務。
 [540] 商標 Marca :

HOTEL G

- [591] 商標顏色 Cores de marca : 黑色, 如圖所示。

- [210] 編號 N.º : N/107831
 [220] 申請日 Data de pedido : 2016/01/14
 [730] 申請人 Requerente : GCPH澳門一人有限公司
 GCPH MACAU SOCIEDADE UNIPessoal LIMITADA, em inglês GCPH MACAU LIMITED
 地址 Endereço : Avenida dos Jardins do Oceano, Nos. 522-526, Jardins do Oceano Elm Court, 3 andar «AC», Taipa, Macau
 國籍 Nacionalidade : 根據澳門法例成立 Constituída segundo as leis de Macau
 活動 Actividade : 商業 comercial
 [511] 類別 Classe : 44
 [511] 服務 Serviços : 醫療服務, 獸醫服務, 人或動物的衛生和美容服務, 農業、園藝和林業服務。
 [540] 商標 Marca :

 [591] 商標顏色 Cores de marca : 黑色, 如圖所示。

- [210] 編號 N.º : N/107832
 [220] 申請日 Data de pedido : 2016/01/14
 [730] 申請人 Requerente : Montres Tudor SA
 地址 Endereço : Rue François-Dussaud 3, Geneva, Switzerland
 國籍 Nacionalidade : 瑞士 Suíça
 活動 Actividade : 商業及工業 comercial e industrial
 [511] 類別 Classe : 14
 [511] 產品 Produtos : Relógios de parede e mesa e relojoaria, nomeadamente relógios, relógios de pulso, componentes para artigos de relógios de parede e mesa e relojoaria e acessórios para artigos de relógios de parede e mesa e relojoaria não incluídos noutras classes, relógios de parede e mesa e outros instrumentos cronométricos, cronómetros, cronógrafos (relógios de parede e mesa e relojoaria), aparelhos para cronómetros de eventos desportivos, aparelhos e instrumentos para medir e registar do tempo não incluídos noutras classes; pulseiras para relógios, ponteiros de relógios (relógios de parede e mesa e relojoaria), caixas e estojos para oferta para relógios de parede e mesa e relojoaria, mecanismos e peças para relógios para os mesmos.
 [540] 商標 Marca :

極職

- [210] 編號 N.º : N/107833
 [220] 申請日 Data de pedido : 2016/01/14
 [730] 申請人 Requerente : Montres Tudor SA
 地址 Endereço : Rue François-Dussaud 3, Geneva, Switzerland
 國籍 Nacionalidade : 瑞士 Suíça
 活動 Actividade : 商業及工業 comercial e industrial
 [511] 類別 Classe : 14
 [511] 產品 Produtos : Relógios de parede e mesa e relojoaria, nomeadamente relógios, relógios de pulso, componentes para artigos de relógios de parede e mesa e relojoaria e acessórios para artigos de

relógios de parede e mesa e relojoaria não incluídos noutras classes, relógios de parede e mesa e outros instrumentos cronométricos, cronómetros, cronógrafos (relógios de parede e mesa e relojoaria), aparelhos para cronómetros de eventos desportivos, aparelhos e instrumentos para medir e registar do tempo não incluídos noutras classes; pulseiras para relógios, ponteiros de relógios (relógios de parede e mesa e relojoaria), caixas e estojos para oferta para relógios de parede e mesa e relojoaria, mecanismos e peças para relógios para os mesmos.

[540] 商標 Marca :

极帜

[210] 編號 N.º : N/107836
 [220] 申請日 Data de pedido : 2016/01/14
 [730] 申請人 Requerente : 廣州億航智能技術有限公司
 地址 Endereço : 中國廣東省廣州市天河區奧體路11號輔樓4樓402, 郵編510663
 國籍 Nacionalidade : 中國 Chinesa
 活動 Actividade : 商業 comercial
 [511] 類別 Classe : 9
 [511] 產品 Produtos : 已錄製的計算機操作程序; 監視程序(計算機程序); 記時器(時間記錄裝置); 秤; 規尺(量具); 航行用信號裝置; 運載工具用無線電設備; 攝像機; 電影攝影機; 測繪儀; 天體照相機鏡; 集成電路用晶片; 遠距離點火用電子點火裝置; 滅火設備; 非醫用X光產生裝置和設備; 飛行員防護服; 防盜報警器; 眼鏡; 運載工具用蓄電池; 動畫片。

[540] 商標 Marca :

EHANG

[210] 編號 N.º : N/107837
 [220] 申請日 Data de pedido : 2016/01/14
 [730] 申請人 Requerente : 廣州億航智能技術有限公司
 地址 Endereço : 中國廣東省廣州市天河區奧體路11號輔樓4樓402, 郵編510663
 國籍 Nacionalidade : 中國 Chinesa
 活動 Actividade : 商業 comercial
 [511] 類別 Classe : 12
 [511] 產品 Produtos : 遙控運載工具(非玩具); 電動運載工具; 架空運輸設備; 運載工具用輪胎; 無人機; 空間飛行器; 螺旋槳; 運載工具用懸置減震器; 飛機; 航空裝置、機器和設備。

[540] 商標 Marca :

EHANG

[210] 編號 N.º : N/107838
 [220] 申請日 Data de pedido : 2016/01/14
 [730] 申請人 Requerente : 廣州億航智能技術有限公司

地址 Endereço : 中國廣東省廣州市天河區奧體路11號輔樓4樓402, 郵編510663
 國籍 Nacionalidade : 中國 Chinesa
 活動 Actividade : 商業 comercial
 [511] 類別 Classe : 28
 [511] 產品 Produtos : 遊戲器具; 智能玩具; 棋; 體育活動用球; 鍛鍊身體肌肉器械; 射箭用器具; 滑翔傘; 護腕; 合成材料製聖誕樹; 釣魚用具。
 [540] 商標 Marca :

EHANG

[210] 編號 N.º : N/107850
 [220] 申請日 Data de pedido : 2016/01/15
 [730] 申請人 Requerente : 華潤雪花啤酒(中國)有限公司
 China Resources Snow Breweries Company Ltd.
 地址 Endereço : 中國北京市東城區建國門北大街8號華潤大廈306室
 Room 306 China Resources Building, No. 8 Jianguomen North Avenue, Dongcheng District, Beijing 100005, China
 國籍 Nacionalidade : 中國 Chinesa
 活動 Actividade : 商業及工業 comercial e industrial
 [511] 類別 Classe : 32
 [511] 產品 Produtos : 啤酒; 無酒精果汁; 薑汁汽水; 無酒精果汁飲料; 水(飲料); 礦泉水(飲料)。
 [540] 商標 Marca :

金威

[210] 編號 N.º : N/107851
 [220] 申請日 Data de pedido : 2016/01/15
 [730] 申請人 Requerente : 華潤雪花啤酒(中國)有限公司
 China Resources Snow Breweries Company Ltd.
 地址 Endereço : 中國北京市東城區建國門北大街8號華潤大廈306室
 Room 306 China Resources Building, No. 8 Jianguomen North Avenue, Dongcheng District, Beijing 100005, China
 國籍 Nacionalidade : 中國 Chinesa
 活動 Actividade : 商業及工業 comercial e industrial
 [511] 類別 Classe : 35
 [511] 服務 Serviços : 廣告; 計算機網絡上的在線廣告; 張貼廣告; 進出口代理; 廣告宣傳; 戶外廣告; 為商品和服務的買賣雙方提供在線市場。
 [540] 商標 Marca :

金威

- [210] 編號 N.º : N/107852
- [220] 申請日 Data de pedido : 2016/01/15
- [730] 申請人 Requerente : 華潤雪花啤酒(中國)有限公司
China Resources Snow Breweries Company Ltd.
- 地址 Endereço : 中國北京市東城區建國門北大街8號華潤大廈306室
Room 306 China Resources Building, No. 8 Jianguomen North Avenue, Dongcheng District, Beijing 100005, China
- 國籍 Nacionalidade : 中國 Chinesa
- 活動 Actividade : 商業及工業 comercial e industrial
- [511] 類別 Classe : 43
- [511] 服務 Serviços : 咖啡館; 自助餐廳; 餐廳; 快餐館; 酒吧服務。
- [540] 商標 Marca :

金威

- [210] 編號 N.º : N/107853
- [220] 申請日 Data de pedido : 2016/01/15
- [730] 申請人 Requerente : 華潤雪花啤酒(中國)有限公司
China Resources Snow Breweries Company Ltd.
- 地址 Endereço : 中國北京市東城區建國門北大街8號華潤大廈306室
Room 306 China Resources Building, No. 8 Jianguomen North Avenue, Dongcheng District, Beijing 100005, China
- 國籍 Nacionalidade : 中國 Chinesa
- 活動 Actividade : 商業及工業 comercial e industrial
- [511] 類別 Classe : 35
- [511] 服務 Serviços : 廣告; 計算機網絡上的在線廣告; 張貼廣告; 進出口代理; 廣告宣傳; 戶外廣告; 為商品和服務的買賣雙方提供在線市場。
- [540] 商標 Marca :



- [591] 商標顏色 Cores de marca : 如圖所示之紅色、黑色和金色。

- [210] 編號 N.º : N/107854
- [220] 申請日 Data de pedido : 2016/01/15
- [730] 申請人 Requerente : 華潤雪花啤酒(中國)有限公司
China Resources Snow Breweries Company Ltd.
- 地址 Endereço : 中國北京市東城區建國門北大街8號華潤大廈306室
Room 306 China Resources Building, No. 8 Jianguomen North Avenue, Dongcheng District, Beijing 100005, China
- 國籍 Nacionalidade : 中國 Chinesa
- 活動 Actividade : 商業及工業 comercial e industrial
- [511] 類別 Classe : 43
- [511] 服務 Serviços : 咖啡館; 自助餐廳; 餐廳; 快餐館; 酒吧服務。

[540] 商標 Marca :



[591] 商標顏色 Cores de marca : 如圖所示之紅色、黑色和金色。

[210] 編號 N.º : N/107856

[220] 申請日 Data de pedido : 2016/01/15

[730] 申請人 Requerente : LU, JIA

地址 Endereço : 澳門高士德馬路9A地段世紀豪庭第一座27樓B單位

國籍 Nacionalidade : 意大利 Italiana

活動 Actividade : 商業及工業 comercial e industrial

[511] 類別 Classe : 41

[511] 服務 Serviços : 與音樂及歌劇藝術有關的教育和培訓服務; 音樂及歌劇教學服務; 安排、舉辦及組織研討會; 策劃或安排表演、歌劇或音樂表演; 現場表演及演出; 歌劇及音樂指導及演出; 組織與音樂有關的競賽; 活動及公開表演; 音樂及歌劇領域的工作坊; 樂器, 聲音系統及設備, 視聽系統及設備, 聲像錄製設備, 視聽及影像錄製系統的出租。

[540] 商標 Marca :

亚太爱乐乐团

[210] 編號 N.º : N/107857

[220] 申請日 Data de pedido : 2016/01/15

[730] 申請人 Requerente : LU, JIA

地址 Endereço : 澳門高士德馬路9A地段世紀豪庭第一座27樓B單位

國籍 Nacionalidade : 意大利 Italiana

活動 Actividade : 商業及工業 comercial e industrial

[511] 類別 Classe : 41

[511] 服務 Serviços : 與音樂及歌劇藝術有關的教育和培訓服務; 音樂及歌劇教學服務; 安排、舉辦及組織研討會; 策劃或安排表演、歌劇或音樂表演; 現場表演及演出; 歌劇及音樂指導及演出; 組織與音樂有關的競賽; 活動及公開表演; 音樂及歌劇領域的工作坊; 樂器, 聲音系統及設備, 視聽系統及設備, 聲像錄製設備, 視聽及影像錄製系統的出租。

[540] 商標 Marca :

澳门爱乐乐团

[210] 編號 N.º : N/107858

[220] 申請日 Data de pedido : 2016/01/15

[730] 申請人 Requerente : LU, JIA

地址 Endereço : 澳門高士德馬路9A地段世紀豪庭第一座27樓B單位

國籍 Nacionalidade : 意大利 Italiana

活動 Actividade : 商業及工業 comercial e industrial

[511] 類別 Classe : 41

[511] 服務 Serviços : 與音樂及歌劇藝術有關的教育和培訓服務; 音樂及歌劇教學服務; 安排、舉辦及組織研討會; 策劃或安排表演、歌劇或音樂表演; 現場表演及演出; 歌劇及音樂指導及演出; 組織與音樂有

關的競賽；活動及公開表演；音樂及歌劇領域的工作坊；樂器，聲音系統及設備，視聽系統及設備，聲像錄製設備，視聽及影像錄製系統的出租。

[540] 商標 Marca :

全球華人交響樂團

[210] 編號 N.º : N/107859

[220] 申請日 Data de pedido : 2016/01/15

[730] 申請人 Requerente : 意文化——出版社有限公司

地址 Endereço : 澳門亞豐素街42號永建大廈地下B

國籍 Nacionalidade : 根據澳門法例成立 Constituída segundo as leis de Macau

活動 Actividade : 商業 comercial

[511] 類別 Classe : 16

[511] 產品 Produtos : 紙和紙板，不屬別類的紙和紙板製品；印刷品；裝訂用品；照片；包裝用塑料物品（不屬別類的）；印刷鉛字；印版。

[540] 商標 Marca :



[591] 商標顏色 Cores de marca : 綠色、白色、黃色，如圖所示。

[210] 編號 N.º : N/107860

[220] 申請日 Data de pedido : 2016/01/15

[730] 申請人 Requerente : 意文化——出版社有限公司

地址 Endereço : 澳門亞豐素街42號永建大廈地下B

國籍 Nacionalidade : 根據澳門法例成立 Constituída segundo as leis de Macau

活動 Actividade : 商業 comercial

[511] 類別 Classe : 16

[511] 產品 Produtos : 紙和紙板，不屬別類的紙和紙板製品；印刷品；裝訂用品；照片；包裝用塑料物品（不屬別類的）；印刷鉛字；印版。

[540] 商標 Marca :



[591] 商標顏色 Cores de marca : 綠色、白色、黃色、粉紅色，橙色和棕色，如圖所示。

[210] 編號 N.º : N/107864

[220] 申請日 Data de pedido : 2016/01/15

[730] 申請人 Requerente : 太和集團有限公司

地址 Endereço : 澳門氹仔海洋花園大馬路522-526號海洋廣場地下C-G舖1樓和3/P

國籍 Nacionalidade : 根據澳門法例成立 Constituída segundo as leis de Macau

活動 Actividade : 商業 comercial

[511] 類別 Classe : 14

- [511] 產品 **Produtos** : 以沉香或有香味的木製成的首飾。
 [540] 商標 **Marca** :



- [210] 編號 **N.º** : N/107865
 [220] 申請日 **Data de pedido** : 2016/01/15
 [730] 申請人 **Requerente** : KOREA GINSENG CORP.
 地址 **Endereço** : 71, Beotkkot-gil, Daedeok-gu, Daejeon, Republic of Korea
 國籍 **Nacionalidade** : 南韓 Sul-Coreana
 活動 **Actividade** : 商業及工業 **comercial e industrial**
 [511] 類別 **Classe** : 31
 [511] 產品 **Produtos** : Alimentos para animais; alimentos para animais de estimação; misturas de alimentos para animais; guloseimas para animais de estimação (comestíveis); guloseimas orgânicas comestíveis para cães e gatos.
 [540] 商標 **Marca** :



- [210] 編號 **N.º** : N/107866
 [220] 申請日 **Data de pedido** : 2016/01/15
 [730] 申請人 **Requerente** : Ocean Park Corporation
 地址 **Endereço** : Ocean Park, Wong Chuk Hang Road, Aberdeen, Hong Kong
 國籍 **Nacionalidade** : 根據香港法例成立 **Constituída segundo as leis de H.K.**
 活動 **Actividade** : 商業及工業 **comercial e industrial**
 [511] 類別 **Classe** : 9
 [511] 產品 **Produtos** : Aparelhos e instrumentos científicos, fotográficos, cinematográficos, ópticos, de medida, de sinalização, de controlo (inspeção), e de ensino; aparelhos e instrumentos para condução, comutação, transformação, acumulação, regulação ou controlo de electricidade; aparelhos para registo, transmissão ou reprodução de som ou imagens; suportes de registo magnético, discos para gravação; discos compactos, DVDs e outros meios de gravação digital; mecanismos para aparelhos operados com moedas; caixas registadoras, máquinas de calcular, equipamento para processamento de dados, computadores; software informático; aplicação (apps), aplicação móvel; bilhetes electrónicos (e-tickets); cartão inteligente; publicações electrónicas.
 [540] 商標 **Marca** :

Ocean FasTrack

- [210] 編號 **N.º** : N/107867
 [220] 申請日 **Data de pedido** : 2016/01/15

- [730] 申請人 Requerente : Ocean Park Corporation
 地址 Endereço : Ocean Park, Wong Chuk Hang Road, Aberdeen, Hong Kong
 國籍 Nacionalidade : 根據香港法例成立 Constituída segundo as leis de H.K.
 活動 Actividade : 商業及工業 comercial e industrial
- [511] 類別 Classe : 16
- [511] 產品 Produtos : Papel e cartão; impressos; materiais para encadernação; fotografias; artigos de papelaria; adesivos para papelaria ou para uso doméstico; artigos de escritório (excepto móveis); material de instrução e ensino (excepto aparelhos); matérias de plástico para embalagens; bilhetes em papel; vale oferta.
- [540] 商標 Marca :

Ocean FasTrack

- [210] 編號 N.º : N/107868
- [220] 申請日 Data de pedido : 2016/01/15
- [730] 申請人 Requerente : Ocean Park Corporation
 地址 Endereço : Ocean Park, Wong Chuk Hang Road, Aberdeen, Hong Kong
 國籍 Nacionalidade : 根據香港法例成立 Constituída segundo as leis de H.K.
 活動 Actividade : 商業及工業 comercial e industrial
- [511] 類別 Classe : 41
- [511] 服務 Serviços : Educação; prestação de formação; entretenimento; actividades desportivas e culturais; fornecimento de informação relacionada com educação, entretenimento, eventos desportivas e/ou culturais; reservas de bilhetes; serviços de emissão de bilhetes; reserva de lugares para espectáculos.
- [540] 商標 Marca :

Ocean FasTrack

- [210] 編號 N.º : N/107869
- [220] 申請日 Data de pedido : 2016/01/15
- [730] 申請人 Requerente : Ocean Park Corporation
 地址 Endereço : Ocean Park, Wong Chuk Hang Road, Aberdeen, Hong Kong
 國籍 Nacionalidade : 根據香港法例成立 Constituída segundo as leis de H.K.
 活動 Actividade : 商業及工業 comercial e industrial
- [511] 類別 Classe : 9
- [511] 產品 Produtos : Aparelhos e instrumentos científicos, fotográficos, cinematográficos, ópticos, de medida, de sinalização, de controlo (inspecção), e de ensino; aparelhos e instrumentos para condução, comutação, transformação, acumulação, regulação ou controlo de electricidade; aparelhos para registo, transmissão ou reprodução de som ou imagens; suportes de registo magnético, discos para gravação; discos compactos, DVDs e outros meios de gravação digital; mecanismos para aparelhos operados com moedas; caixas registadoras, máquinas de calcular, equipamento para processamento de dados, computadores; software informático; aplicação (apps), aplicação móvel; bilhetes electrónicos (e-tickets); cartão inteligente; publicações electrónicas.
- [540] 商標 Marca :

海洋快證

- [210] 編號 N.º : N/107870
 [220] 申請日 Data de pedido : 2016/01/15
 [730] 申請人 Requerente : Ocean Park Corporation
 地址 Endereço : Ocean Park, Wong Chuk Hang Road, Aberdeen, Hong Kong
 國籍 Nacionalidade : 根據香港法例成立 Constituída segundo as leis de H.K.
 活動 Actividade : 商業及工業 comercial e industrial
 [511] 類別 Classe : 16
 [511] 產品 Produtos : Papel e cartão; impressos; materiais para encadernação; fotografias; artigos de papelaria; adesivos para papelaria ou para uso doméstico; artigos de escritório (excepto móveis); material de instrução e ensino (excepto aparelhos); matérias de plástico para embalagens; bilhetes em papel; vale oferta.
 [540] 商標 Marca :

海洋快證

- [210] 編號 N.º : N/107871
 [220] 申請日 Data de pedido : 2016/01/15
 [730] 申請人 Requerente : Ocean Park Corporation
 地址 Endereço : Ocean Park, Wong Chuk Hang Road, Aberdeen, Hong Kong
 國籍 Nacionalidade : 根據香港法例成立 Constituída segundo as leis de H.K.
 活動 Actividade : 商業及工業 comercial e industrial
 [511] 類別 Classe : 41
 [511] 服務 Serviços : Educação; prestação de formação; entretenimento; actividades desportivas e culturais; fornecimento de informação relacionada com educação, entretenimento, eventos desportivas e/ou culturais; reservas de bilhetes; serviços de emissão de bilhetes; reserva de lugares para espectáculos.
 [540] 商標 Marca :

海洋快證

- [210] 編號 N.º : N/107872
 [220] 申請日 Data de pedido : 2016/01/15
 [730] 申請人 Requerente : 戴梓超
 地址 Endereço : 澳門黑沙灣拱形馬路岐關新邨第六座三樓AQ
 國籍 Nacionalidade : 中國 Chinesa
 活動 Actividade : 商業 comercial
 [511] 類別 Classe : 3
 [511] 產品 Produtos : 洗衣用漂白劑及其他物料、清潔、擦亮、去漬及研磨用製劑、牙膏、化妝品、梳妝產品、肥皂、香料、香精油、止汗劑、除臭劑、護理皮膚及頭髮用製劑及個人護理產品、洗髮水及沐浴露。
 [540] 商標 Marca :

EGO

- [210] 編號 N.º : N/107873
- [220] 申請日 Data de pedido : 2016/01/15
- [730] 申請人 Requerente : 戴梓超
地址 Endereço : 澳門黑沙灣拱形馬路岐關新邨第六座三樓AQ
國籍 Nacionalidade : 中國 Chinesa
活動 Actividade : 商業 comercial
- [511] 類別 Classe : 5
- [511] 產品 Produtos : 醫用衛生製劑, 醫用營養品, 醫用健康食品, 醫用藥劑: (膠囊, 軟膠囊, 片劑, 丸劑, 顆粒, 粉劑, 水劑, 浸膏, 酞劑, 擦劑, 藥膏, 藥油, 膏藥), 醫用和獸醫用製劑, 嬰兒食品, 膏藥, 繃敷材料, 填塞牙孔和牙模用料, 消毒劑, 消滅有害動物製劑, 殺真菌劑, 除莠劑, 化妝品除外的個人保健衛生製劑。
- [540] 商標 Marca :

三田
SANDA

- [210] 編號 N.º : N/107874
- [220] 申請日 Data de pedido : 2016/01/15
- [730] 申請人 Requerente : 戴梓超
地址 Endereço : 澳門黑沙灣拱形馬路岐關新邨第六座三樓AQ
國籍 Nacionalidade : 中國 Chinesa
活動 Actividade : 商業 comercial
- [511] 類別 Classe : 5
- [511] 產品 Produtos : 醫用衛生製劑, 醫用營養品, 醫用健康食品, 醫用藥劑: (膠囊, 軟膠囊, 片劑, 丸劑, 顆粒, 粉劑, 水劑, 浸膏, 酞劑, 擦劑, 藥膏, 藥油, 膏藥), 醫用和獸醫用製劑, 嬰兒食品, 膏藥, 繃敷材料, 填塞牙孔和牙模用料, 消毒劑, 消滅有害動物製劑, 殺真菌劑, 除莠劑, 化妝品除外的個人保健衛生製劑。
- [540] 商標 Marca :

DOMINANCE

- [210] 編號 N.º : N/107875
- [220] 申請日 Data de pedido : 2016/01/15
- [730] 申請人 Requerente : Thierry Mugler S.A.S.
地址 Endereço : 49, Avenue de l'Opéra, 75002 Paris, France
國籍 Nacionalidade : 法國 Francesa
活動 Actividade : 商業及工業 comercial e industrial
- [511] 類別 Classe : 3
- [511] 產品 Produtos : Perfumes; águas-de-colónia; preparações de banho ou duche para uso cosmético; desodorizantes para uso pessoal; sabonetes perfumados; pó de talco perfumado; cremes cosméticos perfumados; leites cosméticos perfumados; loções e geles não-medicinais para os cuidados da pele; produtos de perfumaria; cosméticos; loções para os cabelos.
- [540] 商標 Marca :

MUGLER

[300] 優先權 Prioridade :	日期Data	編號N.º	國家/地區País/Território
	2015/07/24	15/4199269	法國 França

- [210] 編號 N.º : N/107876
 [220] 申請日 Data de pedido : 2016/01/15
 [730] 申請人 Requerente : Thierry Mugler S.A.S.
 地址 Endereço : 49, Avenue de l'Opéra, 75002 Paris, France
 國籍 Nacionalidade : 法國 Francesa
 活動 Actividade : 商業及工業 comercial e industrial
 [511] 類別 Classe : 14
 [511] 產品 Produtos : Jóias; artigos de joalharia; berloques; brincos; medalhas; colares; pendentes; anéis; pulseiras; correntes; molas de gravata; botões de punho; pedras preciosas; relógios e instrumentos cronométricos; metais preciosos e suas ligas; estojos para artigos de joalharia; caixas em metais preciosos; porta-chaves de fantasia; estojos para jóias em metais preciosos; estojos ou caixas de apresentação para relógios.

[540] 商標 Marca :

MUGLER

[300] 優先權 Prioridade :	日期Data	編號N.º	國家/地區País/Território
	2015/07/24	15/4199269	法國 França

- [210] 編號 N.º : N/107877
 [220] 申請日 Data de pedido : 2016/01/15
 [730] 申請人 Requerente : Thierry Mugler S.A.S.
 地址 Endereço : 49, Avenue de l'Opéra, 75002 Paris, France
 國籍 Nacionalidade : 法國 Francesa
 活動 Actividade : 商業及工業 comercial e industrial
 [511] 類別 Classe : 18
 [511] 產品 Produtos : Couro; imitação de couro; produtos feitos de couro ou imitação de couro, nomeadamente, porta-chaves (marroquinaria); pastas diplomáticas; carteiras; porta-moedas não em metais preciosos; sacos de viagem; malas de mão; mochilas; sacos de compras; sacos de praia; sacos para vestuário (para viagem); peles de animais; baús e malas de viagem; chapéus-de-chuva, chapéus-de-sol e bengalas; chicotes e selaria.

[540] 商標 Marca :

MUGLER

[300] 優先權 Prioridade :	日期Data	編號N.º	國家/地區País/Território
	2015/07/24	15/4199269	法國 França

- [210] 編號 N.º : N/107878
 [220] 申請日 Data de pedido : 2016/01/15
 [730] 申請人 Requerente : Thierry Mugler S.A.S.

- 地址 Endereço : 49, Avenue de l'Opéra, 75002 Paris, France
 國籍 Nacionalidade : 法國 Francesa
 活動 Actividade : 商業及工業 comercial e industrial
 [511] 類別 Classe : 25
 [511] 產品 Produtos : Vestuário de homem e senhora, nomeadamente combinações (roupa interior), camisas, vestidos, saias, ceroulas, calças, calções, jaquetas (vestuário), fatos, cintos de cintura, gravatas, xales, estolas, lenços de cabeça e pescoço, t-shirts, pulôveres, casacos, vestuário impermeável, peúgas, meias, collants, fatos de banho, roupa interior; calçado; chapelaria; bonés (chapelaria); luvas (vestuário); echarpes; boinas.
 [540] 商標 Marca :

MUGLER

- [300] 優先權 Prioridade :

日期 Data	編號 N.º	國家/地區 País/Território
2015/07/24	15/4199269	法國 França

- [210] 編號 N.º : N/107879
 [220] 申請日 Data de pedido : 2016/01/15
 [730] 申請人 Requerente : VXL Secret Garden International Resort Limited
 地址 Endereço : Offshore Chambers, P.O. Box 217, Apia, Samoa
 國籍 Nacionalidade : 薩摩亞 Samoana
 活動 Actividade : 商業及工業 comercial e industrial
 [511] 類別 Classe : 36
 [511] 服務 Serviços : Gestão imobiliária; leasing de bens imóveis; agências imobiliárias.
 [540] 商標 Marca :



SECRET GARDEN

- [210] 編號 N.º : N/107880
 [220] 申請日 Data de pedido : 2016/01/15
 [730] 申請人 Requerente : VXL Secret Garden International Resort Limited
 地址 Endereço : Offshore Chambers, P.O. Box 217, Apia, Samoa
 國籍 Nacionalidade : 薩摩亞 Samoana
 活動 Actividade : 商業及工業 comercial e industrial
 [511] 類別 Classe : 37
 [511] 服務 Serviços : Serviços de construção.
 [540] 商標 Marca :



SECRET GARDEN

根據經十二月十三日第97/99/M號法令核准之《工業產權法律制度》第十條第一款及第二款的規定，公佈下列在澳門特別行政區提出的商標註冊申請之批示，並按照同一法規第二百七十五條至第二百七十七條的規定，可於本公佈日起一個月期限內就下列批示向初級法院提起上訴。

Em conformidade com o n.º 1 e n.º 2 do artigo 10.º do RJPI, aprovado pelo Decreto-Lei n.º 97/99/M, de 13 de Dezembro, publica(m)-se a seguir o(s) respectivo(s) despacho(s) em relação ao(s) pedido(s) de registo de marca na RAEM, e de acordo com os artigos 275.º a 277.º do referido diploma, cabe recurso para o Tribunal Judicial de Base, do(s) despacho(s) abaixo mencionado(s), no prazo de um mês a contar da data desta publicação.

批給
Concessão

編號 N.º	註冊日期 Data de registo	批示日期 Data de despacho	權利人 Titular	類別 Classe
N/083026	2016/02/12	2016/02/12	L.Gourmel	33
N/089946	2016/02/12	2016/02/12	ABLE COSMOS LIMITED	29
N/089947	2016/02/12	2016/02/12	ABLE COSMOS LIMITED	30
N/089948	2016/02/12	2016/02/12	ABLE COSMOS LIMITED	31
N/089949	2016/02/12	2016/02/12	ABLE COSMOS LIMITED	32
N/089950	2016/02/12	2016/02/12	ABLE COSMOS LIMITED	33
N/090318	2016/02/12	2016/02/12	City University of Hong Kong	41
N/090319	2016/02/12	2016/02/12	City University of Hong Kong	42
N/090322	2016/02/12	2016/02/12	City University of Hong Kong	41
N/090323	2016/02/12	2016/02/12	City University of Hong Kong	42
N/090324	2016/02/12	2016/02/12	City University of Hong Kong	41
N/090325	2016/02/12	2016/02/12	City University of Hong Kong	42
N/090326	2016/02/12	2016/02/12	City University of Hong Kong	41
N/090327	2016/02/12	2016/02/12	City University of Hong Kong	42
N/094392	2016/02/12	2016/02/12	Mocap LLC	08
N/095149	2016/02/12	2016/02/12	Babyliss SARL	03
N/095150	2016/02/12	2016/02/12	Babyliss SARL	08
N/095151	2016/02/12	2016/02/12	Babyliss SARL	11
N/098902	2016/02/12	2016/02/12	Nu Mark LLC	09
N/098903	2016/02/12	2016/02/12	Nu Mark LLC	09
N/098904	2016/02/12	2016/02/12	Nu Mark LLC	34
N/098905	2016/02/12	2016/02/12	Nu Mark LLC	34
N/098906	2016/02/12	2016/02/12	Nu Mark LLC	09
N/098907	2016/02/12	2016/02/12	Nu Mark LLC	09
N/098908	2016/02/12	2016/02/12	Nu Mark LLC	34

編號 N.º	註冊日期 Data de registro	批示日期 Data de despacho	權利人 Titular	類別 Classe
N/098909	2016/02/12	2016/02/12	Nu Mark LLC	34
N/099073	2016/02/12	2016/02/12	City University of Hong Kong	41
N/099074	2016/02/12	2016/02/12	City University of Hong Kong	42
N/099261	2016/02/12	2016/02/12	翠華品牌（香港）有限公司 TSUI WAH PATENT (HONG KONG) LIMITED	30
N/099262	2016/02/12	2016/02/12	翠華品牌（香港）有限公司 TSUI WAH PATENT (HONG KONG) LIMITED	43
N/099394	2016/02/12	2016/02/12	Rothschilds Continuation Holdings AG	36
N/099395	2016/02/12	2016/02/12	Rothschilds Continuation Holdings AG	36
N/099396	2016/02/12	2016/02/12	Rothschilds Continuation Holdings AG	36
N/099397	2016/02/12	2016/02/12	Rothschilds Continuation Holdings AG	36
N/099398	2016/02/12	2016/02/12	Rothschilds Continuation Holdings AG	36
N/100757	2016/02/12	2016/02/12	YOPLAIT MARQUES	05
N/100758	2016/02/12	2016/02/12	YOPLAIT MARQUES	30
N/100759	2016/02/12	2016/02/12	YOPLAIT MARQUES	32
N/100760	2016/02/12	2016/02/12	YOPLAIT MARQUES	43
N/100761	2016/02/12	2016/02/12	YOPLAIT MARQUES	05
N/100762	2016/02/12	2016/02/12	YOPLAIT MARQUES	29
N/100763	2016/02/12	2016/02/12	YOPLAIT MARQUES	30
N/100764	2016/02/12	2016/02/12	YOPLAIT MARQUES	32
N/100765	2016/02/12	2016/02/12	YOPLAIT MARQUES	43
N/101134	2016/02/12	2016/02/12	Rothschilds Continuation Holdings AG	36
N/101623	2016/02/12	2016/02/12	Dama S.P.A.	18
N/101624	2016/02/12	2016/02/12	Dama S.P.A.	25
N/101755	2016/02/12	2016/02/12	ATELIER COLOGNE S.A.	03
N/101850	2016/02/12	2016/02/12	CHANEL	03
N/101869	2016/02/12	2016/02/12	CHANEL	14
N/101870	2016/02/12	2016/02/12	CHANEL	18
N/101871	2016/02/12	2016/02/12	CHANEL	25
N/101898	2016/02/12	2016/02/12	INSTITUTO NATURVITA, S.L.	03
N/101899	2016/02/12	2016/02/12	INSTITUTO NATURVITA, S.L.	03
N/102065	2016/02/12	2016/02/12	Parfums Christian Dior	03
N/102069	2016/02/12	2016/02/12	Alpargatas S.A.	09
N/102070	2016/02/12	2016/02/12	Alpargatas S.A.	09
N/102071	2016/02/12	2016/02/12	Alpargatas S.A.	09

編號 N.º	註冊日期 Data de registro	批示日期 Data de despacho	權利人 Titular	類別 Classe
N/102174	2016/02/12	2016/02/12	鞠輝	43
N/102232	2016/02/12	2016/02/12	NOVARTIS AG	05
N/102233	2016/02/12	2016/02/12	NOVARTIS AG	05
N/102240	2016/02/12	2016/02/12	Millennium Pharmaceuticals, Inc.	05
N/102397	2016/02/12	2016/02/12	Odobo Limited	09
N/102398	2016/02/12	2016/02/12	Odobo Limited	41
N/102399	2016/02/12	2016/02/12	Odobo Limited	42
N/102569	2016/02/12	2016/02/12	嘉欣安泰有限公司	14
N/102570	2016/02/12	2016/02/12	嘉欣安泰有限公司	18
N/102571	2016/02/12	2016/02/12	嘉欣安泰有限公司	25
N/102572	2016/02/12	2016/02/12	嘉欣安泰有限公司	14
N/102573	2016/02/12	2016/02/12	嘉欣安泰有限公司	18
N/102574	2016/02/12	2016/02/12	嘉欣安泰有限公司	25
N/102577	2016/02/12	2016/02/12	GALERIESRC COMPANY LIMITED	35
N/102578	2016/02/12	2016/02/12	GALERIESRC COMPANY LIMITED	35
N/102582	2016/02/12	2016/02/12	Knorr-Nahrungsmittel Aktiengesellschaft	29
N/102585	2016/02/12	2016/02/12	LABORATOIRES THEA	05
N/102586	2016/02/12	2016/02/12	開捷企業股份（香港）有限公司	06
N/102588	2016/02/12	2016/02/12	湖北楚韻楠香實木家具商貿有限責任公司	34
N/102610	2016/02/12	2016/02/12	威海艾玫凱化妝品有限公司	03
N/102611	2016/02/12	2016/02/12	陳海輝	14
N/102612	2016/02/12	2016/02/12	澳門崑龍國際煙草有限公司	34
N/102616	2016/02/12	2016/02/12	BARBERA CAFFE' S.P.A.	30
N/102617	2016/02/12	2016/02/12	Capstone Recruitment Limited	35
N/102621	2016/02/12	2016/02/12	廣州贊瑪氏大健康產業有限公司	03
N/102622	2016/02/12	2016/02/12	廣州贊瑪氏大健康產業有限公司	03
N/102658	2016/02/12	2016/02/12	Japan Tobacco Inc.	34
N/102659	2016/02/12	2016/02/12	Japan Tobacco Inc.	34
N/102673	2016/02/12	2016/02/12	4D拼圖亞洲有限公司	28
N/102674	2016/02/12	2016/02/12	天津市東麗區富源工貿有限公司	40
N/102742	2016/02/12	2016/02/12	北京小桔科技有限公司	09
N/102743	2016/02/12	2016/02/12	北京小桔科技有限公司	35
N/102744	2016/02/12	2016/02/12	北京小桔科技有限公司	37
N/102745	2016/02/12	2016/02/12	北京小桔科技有限公司	39

編號 N.º	註冊日期 Data de registro	批示日期 Data de despacho	權利人 Titular	類別 Classe
N/102746	2016/02/12	2016/02/12	北京小桔科技有限公司	42
N/102747	2016/02/12	2016/02/12	北京小桔科技有限公司	45
N/102748	2016/02/12	2016/02/12	北京小桔科技有限公司	09
N/102749	2016/02/12	2016/02/12	北京小桔科技有限公司	35
N/102750	2016/02/12	2016/02/12	北京小桔科技有限公司	37
N/102751	2016/02/12	2016/02/12	北京小桔科技有限公司	39
N/102752	2016/02/12	2016/02/12	北京小桔科技有限公司	42
N/102753	2016/02/12	2016/02/12	北京小桔科技有限公司	45
N/102754	2016/02/12	2016/02/12	北京小桔科技有限公司	09
N/102755	2016/02/12	2016/02/12	北京小桔科技有限公司	35
N/102756	2016/02/12	2016/02/12	北京小桔科技有限公司	39
N/102757	2016/02/12	2016/02/12	北京小桔科技有限公司	42
N/102758	2016/02/12	2016/02/12	北京小桔科技有限公司	45
N/102774	2016/02/12	2016/02/12	北京小桔科技有限公司	09
N/102775	2016/02/12	2016/02/12	北京小桔科技有限公司	35
N/102776	2016/02/12	2016/02/12	北京小桔科技有限公司	39
N/102777	2016/02/12	2016/02/12	北京小桔科技有限公司	42
N/102778	2016/02/12	2016/02/12	北京小桔科技有限公司	45
N/102780	2016/02/12	2016/02/12	杭州快迪科技有限公司	45
N/102781	2016/02/12	2016/02/12	Bonia International Holdings Pte Ltd	09
N/102782	2016/02/12	2016/02/12	Bonia International Holdings Pte Ltd	14
N/102783	2016/02/12	2016/02/12	Bonia International Holdings Pte Ltd	09
N/102784	2016/02/12	2016/02/12	Bonia International Holdings Pte Ltd	14
N/102785	2016/02/12	2016/02/12	陳小英	30
N/102786	2016/02/12	2016/02/12	陳小英	30
N/102787	2016/02/12	2016/02/12	陳小英	30
N/102788	2016/02/12	2016/02/12	健力有限公司 HEALTH HOLDINGS Co., LTD.	10
N/102789	2016/02/12	2016/02/12	健力有限公司 HEALTH HOLDINGS Co., LTD.	10
N/102790	2016/02/12	2016/02/12	健力有限公司 HEALTH HOLDINGS Co., LTD.	10
N/102791	2016/02/12	2016/02/12	健力有限公司 HEALTH HOLDINGS Co., LTD.	10
N/102792	2016/02/12	2016/02/12	健力有限公司 HEALTH HOLDINGS Co., LTD.	10

編號 N.º	註冊日期 Data de registo	批示日期 Data de despacho	權利人 Titular	類別 Classe
N/102793	2016/02/12	2016/02/12	健力有限公司 HEALTH HOLDINGS Co., LTD.	10
N/102794	2016/02/12	2016/02/12	健力有限公司 HEALTH HOLDINGS Co., LTD.	10
N/102795	2016/02/12	2016/02/12	衍生行有限公司	05
N/102796	2016/02/12	2016/02/12	衍生行有限公司	30
N/102797	2016/02/12	2016/02/12	衍生行有限公司	32
N/102798	2016/02/12	2016/02/12	衍生行有限公司	05
N/102799	2016/02/12	2016/02/12	衍生行有限公司	30
N/102800	2016/02/12	2016/02/12	衍生行有限公司	32
N/102801	2016/02/12	2016/02/12	Dun & Bradstreet International, Ltd.	36
N/102802	2016/02/12	2016/02/12	Cartier International AG	14
N/102804	2016/02/12	2016/02/12	Solvil et Titus S.A.	35
N/102805	2016/02/12	2016/02/12	Solvil et Titus S.A.	14
N/102806	2016/02/12	2016/02/12	Solvil et Titus S.A.	16
N/102807	2016/02/12	2016/02/12	Solvil et Titus S.A.	35
N/102810	2016/02/12	2016/02/12	Annco, Inc.	03
N/102811	2016/02/12	2016/02/12	Annco, Inc.	09
N/102812	2016/02/12	2016/02/12	Annco, Inc.	14
N/102813	2016/02/12	2016/02/12	Annco, Inc.	18
N/102814	2016/02/12	2016/02/12	Annco, Inc.	25
N/102815	2016/02/12	2016/02/12	Annco, Inc.	35
N/102822	2016/02/12	2016/02/12	天地壹號飲料股份有限公司	32
N/102823	2016/02/12	2016/02/12	WYNN RESORTS HOLDINGS, LLC	17
N/102824	2016/02/12	2016/02/12	WYNN RESORTS HOLDINGS, LLC	18
N/102825	2016/02/12	2016/02/12	WYNN RESORTS HOLDINGS, LLC	24
N/102826	2016/02/12	2016/02/12	WYNN RESORTS HOLDINGS, LLC	16
N/102827	2016/02/12	2016/02/12	WYNN RESORTS HOLDINGS, LLC	25
N/102828	2016/02/12	2016/02/12	WYNN RESORTS HOLDINGS, LLC	27
N/102829	2016/02/12	2016/02/12	WYNN RESORTS HOLDINGS, LLC	29
N/102830	2016/02/12	2016/02/12	WYNN RESORTS HOLDINGS, LLC	30
N/102831	2016/02/12	2016/02/12	WYNN RESORTS HOLDINGS, LLC	31
N/102832	2016/02/12	2016/02/12	WYNN RESORTS HOLDINGS, LLC	32
N/102833	2016/02/12	2016/02/12	WYNN RESORTS HOLDINGS, LLC	33

編號 N.º	註冊日期 Data de registro	批示日期 Data de despacho	權利人 Titular	類別 Classe
N/102834	2016/02/12	2016/02/12	WYNN RESORTS HOLDINGS, LLC	34
N/102835	2016/02/12	2016/02/12	WYNN RESORTS HOLDINGS, LLC	35
N/102836	2016/02/12	2016/02/12	WYNN RESORTS HOLDINGS, LLC	39
N/102837	2016/02/12	2016/02/12	WYNN RESORTS HOLDINGS, LLC	41
N/102838	2016/02/12	2016/02/12	WYNN RESORTS HOLDINGS, LLC	42
N/102839	2016/02/12	2016/02/12	WYNN RESORTS HOLDINGS, LLC	43
N/102840	2016/02/12	2016/02/12	WYNN RESORTS HOLDINGS, LLC	44
N/102841	2016/02/12	2016/02/12	WYNN RESORTS HOLDINGS, LLC	45
N/102842	2016/02/12	2016/02/12	WYNN RESORTS HOLDINGS, LLC	16
N/102843	2016/02/12	2016/02/12	WYNN RESORTS HOLDINGS, LLC	17
N/102844	2016/02/12	2016/02/12	WYNN RESORTS HOLDINGS, LLC	18
N/102845	2016/02/12	2016/02/12	WYNN RESORTS HOLDINGS, LLC	24
N/102846	2016/02/12	2016/02/12	WYNN RESORTS HOLDINGS, LLC	25
N/102847	2016/02/12	2016/02/12	WYNN RESORTS HOLDINGS, LLC	27
N/102848	2016/02/12	2016/02/12	WYNN RESORTS HOLDINGS, LLC	29
N/102849	2016/02/12	2016/02/12	WYNN RESORTS HOLDINGS, LLC	30
N/102850	2016/02/12	2016/02/12	WYNN RESORTS HOLDINGS, LLC	31
N/102851	2016/02/12	2016/02/12	WYNN RESORTS HOLDINGS, LLC	32
N/102852	2016/02/12	2016/02/12	WYNN RESORTS HOLDINGS, LLC	33
N/102853	2016/02/12	2016/02/12	WYNN RESORTS HOLDINGS, LLC	34
N/102854	2016/02/12	2016/02/12	WYNN RESORTS HOLDINGS, LLC	35
N/102855	2016/02/12	2016/02/12	WYNN RESORTS HOLDINGS, LLC	39
N/102856	2016/02/12	2016/02/12	WYNN RESORTS HOLDINGS, LLC	41
N/102857	2016/02/12	2016/02/12	WYNN RESORTS HOLDINGS, LLC	42
N/102858	2016/02/12	2016/02/12	WYNN RESORTS HOLDINGS, LLC	43
N/102859	2016/02/12	2016/02/12	WYNN RESORTS HOLDINGS, LLC	44
N/102860	2016/02/12	2016/02/12	WYNN RESORTS HOLDINGS, LLC	45
N/102862	2016/02/12	2016/02/12	SFA Macau Limitada	25
N/102867	2016/02/12	2016/02/12	凱思博投資管理（香港）有限公司 KEYWISE CAPITAL MANAGEMENT (HK) LIMITED	36
N/102868	2016/02/12	2016/02/12	鴻運貿易（國際）有限公司 Hung Win Trading Comapny Limited	05
N/102869	2016/02/12	2016/02/12	鴻運貿易（國際）有限公司 Hung Win Trading Comapny Limited	35

編號 N.º	註冊日期 Data de registo	批示日期 Data de despacho	權利人 Titular	類別 Classe
N/102870	2016/02/12	2016/02/12	鴻運貿易（國際）有限公司 Hung Win Trading Comapny Limited	40
N/102874	2016/02/12	2016/02/12	濠友（澳門）有限公司	43
N/102875	2016/02/12	2016/02/12	HIGH JOY INVESTMENTS LIMITED	43
N/102876	2016/02/12	2016/02/12	HIGH JOY INVESTMENTS LIMITED	43
N/102878	2016/02/12	2016/02/12	Cathay Pacific Airways Limited	35
N/102879	2016/02/12	2016/02/12	Cathay Pacific Airways Limited	39
N/102880	2016/02/12	2016/02/12	Cathay Pacific Airways Limited	43
N/102881	2016/02/12	2016/02/12	Cathay Pacific Airways Limited	35
N/102882	2016/02/12	2016/02/12	Cathay Pacific Airways Limited	39
N/102883	2016/02/12	2016/02/12	Cathay Pacific Airways Limited	43
N/102884	2016/02/12	2016/02/12	Cathay Pacific Airways Limited	35
N/102885	2016/02/12	2016/02/12	Cathay Pacific Airways Limited	39
N/102886	2016/02/12	2016/02/12	Cathay Pacific Airways Limited	43
N/102887	2016/02/12	2016/02/12	葉少揚	03
N/102888	2016/02/12	2016/02/12	葉少揚	37
N/102889	2016/02/12	2016/02/12	許興強 Xu Xingqiang	30
N/102890	2016/02/12	2016/02/12	許興強 Xu Xingqiang	35
N/102891	2016/02/12	2016/02/12	文輝泰（澳門）有限公司	19
N/102892	2016/02/12	2016/02/12	MILBON CO., Ltd.	03
N/102896	2016/02/12	2016/02/12	金大元集團（上海）有限公司	03
N/102897	2016/02/12	2016/02/12	金大元集團（上海）有限公司	08
N/102898	2016/02/12	2016/02/12	金大元集團（上海）有限公司	09
N/102899	2016/02/12	2016/02/12	金大元集團（上海）有限公司	12
N/102900	2016/02/12	2016/02/12	金大元集團（上海）有限公司	14
N/102901	2016/02/12	2016/02/12	金大元集團（上海）有限公司	16
N/102902	2016/02/12	2016/02/12	金大元集團（上海）有限公司	18
N/102903	2016/02/12	2016/02/12	金大元集團（上海）有限公司	20
N/102904	2016/02/12	2016/02/12	金大元集團（上海）有限公司	21
N/102905	2016/02/12	2016/02/12	金大元集團（上海）有限公司	24
N/102906	2016/02/12	2016/02/12	金大元集團（上海）有限公司	25
N/102907	2016/02/12	2016/02/12	金大元集團（上海）有限公司	28
N/102908	2016/02/12	2016/02/12	金大元集團（上海）有限公司	35

編號 N.º	註冊日期 Data de registro	批示日期 Data de despacho	權利人 Titular	類別 Classe
N/102909	2016/02/12	2016/02/12	金大元集團（上海）有限公司	39
N/102910	2016/02/12	2016/02/12	金大元集團（上海）有限公司	41
N/102911	2016/02/12	2016/02/12	漳州萬佳陶瓷工業有限公司	06
N/102912	2016/02/12	2016/02/12	漳州萬佳陶瓷工業有限公司	11
N/102913	2016/02/12	2016/02/12	漳州萬佳陶瓷工業有限公司	19
N/102914	2016/02/12	2016/02/12	漳州萬佳陶瓷工業有限公司	06
N/102915	2016/02/12	2016/02/12	漳州萬佳陶瓷工業有限公司	11
N/102916	2016/02/12	2016/02/12	漳州萬佳陶瓷工業有限公司	19
N/102917	2016/02/12	2016/02/12	同創智業科技有限公司 Logicquest Technology, Inc.	09
N/102918	2016/02/12	2016/02/12	同創智業科技有限公司 Logicquest Technology, Inc.	38
N/102919	2016/02/12	2016/02/12	GERBERG,JORDAN	33
N/102920	2016/02/12	2016/02/12	劉國其	41
N/102923	2016/02/12	2016/02/12	海瀾之家服飾有限公司 HEILAN HOME CLOTHING CO., LTD.	18
N/102924	2016/02/12	2016/02/12	海瀾之家服飾有限公司 HEILAN HOME CLOTHING CO., LTD.	25
N/102925	2016/02/12	2016/02/12	海瀾之家服飾有限公司 HEILAN HOME CLOTHING CO., LTD.	35
N/102926	2016/02/12	2016/02/12	海瀾之家服飾有限公司 HEILAN HOME CLOTHING CO., LTD.	18
N/102927	2016/02/12	2016/02/12	海瀾之家服飾有限公司 HEILAN HOME CLOTHING CO., LTD.	25
N/102928	2016/02/12	2016/02/12	海瀾之家服飾有限公司 HEILAN HOME CLOTHING CO., LTD.	35
N/102929	2016/02/12	2016/02/12	海瀾之家服飾有限公司 HEILAN HOME CLOTHING CO., LTD.	18
N/102930	2016/02/12	2016/02/12	海瀾之家服飾有限公司 HEILAN HOME CLOTHING CO., LTD.	25
N/102931	2016/02/12	2016/02/12	海瀾之家服飾有限公司 HEILAN HOME CLOTHING CO., LTD.	35
N/102932	2016/02/12	2016/02/12	海瀾之家服飾有限公司 HEILAN HOME CLOTHING CO., LTD.	18
N/102933	2016/02/12	2016/02/12	海瀾之家服飾有限公司 HEILAN HOME CLOTHING CO., LTD.	25
N/102934	2016/02/12	2016/02/12	海瀾之家服飾有限公司 HEILAN HOME CLOTHING CO., LTD.	35

編號 N.º	註冊日期 Data de registo	批示日期 Data de despacho	權利人 Titular	類別 Classe
N/102935	2016/02/12	2016/02/12	海瀾之家服飾有限公司 HEILAN HOME CLOTHING CO., LTD.	18
N/102936	2016/02/12	2016/02/12	海瀾之家服飾有限公司 HEILAN HOME CLOTHING CO., LTD.	25
N/102937	2016/02/12	2016/02/12	海瀾之家服飾有限公司 HEILAN HOME CLOTHING CO., LTD.	35
N/102941	2016/02/12	2016/02/12	保利香港拍賣有限公司 POLY AUCTION (HONG KONG) LIMITED	35
N/102942	2016/02/12	2016/02/12	保利香港拍賣有限公司 POLY AUCTION (HONG KONG) LIMITED	35
N/102943	2016/02/12	2016/02/12	保利香港拍賣有限公司 POLY AUCTION (HONG KONG) LIMITED	35
N/102944	2016/02/12	2016/02/12	保利香港拍賣有限公司 POLY AUCTION (HONG KONG) LIMITED	36
N/102945	2016/02/12	2016/02/12	保利香港拍賣有限公司 POLY AUCTION (HONG KONG) LIMITED	36
N/102946	2016/02/12	2016/02/12	保利香港拍賣有限公司 POLY AUCTION (HONG KONG) LIMITED	36
N/102949	2016/02/12	2016/02/12	黃倩儀	41
N/102950	2016/02/12	2016/02/12	La Rose Noire Holdings Limited	35
N/102951	2016/02/12	2016/02/12	La Rose Noire Holdings Limited	43
N/102952	2016/02/12	2016/02/12	La Rose Noire Holdings Limited	35
N/102953	2016/02/12	2016/02/12	La Rose Noire Holdings Limited	43
N/102954	2016/02/12	2016/02/12	Swire Resources Limited	25
N/102955	2016/02/12	2016/02/12	Swire Resources Limited	28
N/102956	2016/02/12	2016/02/12	Swire Resources Limited	35
N/102957	2016/02/12	2016/02/12	Swire Resources Limited	25
N/102958	2016/02/12	2016/02/12	Swire Resources Limited	28
N/102959	2016/02/12	2016/02/12	Swire Resources Limited	35
N/102960	2016/02/12	2016/02/12	Proceq AG	09
N/102961	2016/02/12	2016/02/12	Proceq AG	09
N/102962	2016/02/12	2016/02/12	Proceq AG	09
N/102966	2016/02/12	2016/02/12	富邦有限公司	11
N/102967	2016/02/12	2016/02/12	富邦有限公司	35
N/102968	2016/02/12	2016/02/12	富邦有限公司	35
N/102980	2016/02/12	2016/02/12	澳門保源春國際有限公司	05
N/102981	2016/02/12	2016/02/12	CJ OliveNetworks Co., Ltd.	03

編號 N.º	註冊日期 Data de registro	批示日期 Data de despacho	權利人 Titular	類別 Classe
N/102982	2016/02/12	2016/02/12	CJ OliveNetworks Co., Ltd.	21
N/102983	2016/02/12	2016/02/12	CJ OliveNetworks Co., Ltd.	26
N/102984	2016/02/12	2016/02/12	CJ OliveNetworks Co., Ltd.	35
N/102985	2016/02/12	2016/02/12	CJ OliveNetworks Co., Ltd.	03
N/102986	2016/02/12	2016/02/12	CJ OliveNetworks Co., Ltd.	21
N/102987	2016/02/12	2016/02/12	CJ OliveNetworks Co., Ltd.	26
N/102988	2016/02/12	2016/02/12	CJ OliveNetworks Co., Ltd.	35
N/102989	2016/02/12	2016/02/12	陽光麥田企業有限公司 Sunny Fields Enterprise Limited	05
N/102990	2016/02/12	2016/02/12	陽光麥田企業有限公司 Sunny Fields Enterprise Limited	16
N/102991	2016/02/12	2016/02/12	陽光麥田企業有限公司 Sunny Fields Enterprise Limited	29
N/102992	2016/02/12	2016/02/12	陽光麥田企業有限公司 Sunny Fields Enterprise Limited	30
N/102993	2016/02/12	2016/02/12	陽光麥田企業有限公司 Sunny Fields Enterprise Limited	32
N/102994	2016/02/12	2016/02/12	陽光麥田企業有限公司 Sunny Fields Enterprise Limited	35
N/102995	2016/02/12	2016/02/12	陽光麥田企業有限公司 Sunny Fields Enterprise Limited	05
N/102996	2016/02/12	2016/02/12	陽光麥田企業有限公司 Sunny Fields Enterprise Limited	16
N/102997	2016/02/12	2016/02/12	陽光麥田企業有限公司 Sunny Fields Enterprise Limited	29
N/102998	2016/02/12	2016/02/12	陽光麥田企業有限公司 Sunny Fields Enterprise Limited	30
N/102999	2016/02/12	2016/02/12	陽光麥田企業有限公司 Sunny Fields Enterprise Limited	32
N/103000	2016/02/12	2016/02/12	陽光麥田企業有限公司 Sunny Fields Enterprise Limited	35
N/103001	2016/02/12	2016/02/12	陽光麥田企業有限公司 Sunny Fields Enterprise Limited	05
N/103002	2016/02/12	2016/02/12	陽光麥田企業有限公司 Sunny Fields Enterprise Limited	16
N/103003	2016/02/12	2016/02/12	陽光麥田企業有限公司 Sunny Fields Enterprise Limited	29
N/103004	2016/02/12	2016/02/12	陽光麥田企業有限公司 Sunny Fields Enterprise Limited	30

編號 N.º	註冊日期 Data de registo	批示日期 Data de despacho	權利人 Titular	類別 Classe
N/103005	2016/02/12	2016/02/12	陽光麥田企業有限公司 Sunny Fields Enterprise Limited	32
N/103006	2016/02/12	2016/02/12	陽光麥田企業有限公司 Sunny Fields Enterprise Limited	35
N/103031	2016/02/12	2016/02/12	永嘉諾有限公司 WINKLER LIMITED	16
N/103032	2016/02/12	2016/02/12	永嘉諾有限公司 WINKLER LIMITED	16
N/103033	2016/02/12	2016/02/12	永嘉諾有限公司 WINKLER LIMITED	16
N/103034	2016/02/12	2016/02/12	永嘉諾有限公司 WINKLER LIMITED	16
N/103035	2016/02/12	2016/02/12	深圳市玩咖科技有限公司	09
N/103036	2016/02/12	2016/02/12	深圳市玩咖科技有限公司	10
N/103037	2016/02/12	2016/02/12	深圳市玩咖科技有限公司	18
N/103038	2016/02/12	2016/02/12	梁東模 YANG DONG MO	43
N/103041	2016/02/12	2016/02/12	Takeda Pharmaceutical Company Limited	05
N/103042	2016/02/12	2016/02/12	程清	43
N/103044	2016/02/12	2016/02/12	楊芳顏 IEONG FONG NGAN	03
N/103045	2016/02/12	2016/02/12	楊芳顏 IEONG FONG NGAN	35
N/103046	2016/02/12	2016/02/12	楊芳顏 IEONG FONG NGAN	41
N/103047	2016/02/12	2016/02/12	楊芳顏 IEONG FONG NGAN	03
N/103048	2016/02/12	2016/02/12	楊芳顏 IEONG FONG NGAN	35
N/103049	2016/02/12	2016/02/12	楊芳顏 IEONG FONG NGAN	41
N/103061	2016/02/12	2016/02/12	宜果國際股份有限公司	05
N/103062	2016/02/12	2016/02/12	CHRISTIAN DIOR COUTURE	09
N/103063	2016/02/12	2016/02/12	CHRISTIAN DIOR COUTURE	14
N/103064	2016/02/12	2016/02/12	CHRISTIAN DIOR COUTURE	18
N/103065	2016/02/12	2016/02/12	KWANG YANG MOTOR CO., LTD.	12
N/103066	2016/02/12	2016/02/12	KWANG YANG MOTOR CO., LTD.	12
N/103068	2016/02/12	2016/02/12	Universal Entertainment Corporation	09

編號 N.º	註冊日期 Data de registro	批示日期 Data de despacho	權利人 Titular	類別 Classe
N/103069	2016/02/12	2016/02/12	SAIC MOTOR CORPORATION LIMITED	35
N/103070	2016/02/12	2016/02/12	KOMONO	09
N/103071	2016/02/12	2016/02/12	KOMONO	14
N/103072	2016/02/12	2016/02/12	I.T Nowhere Holdings (HK) Limited	18
N/103073	2016/02/12	2016/02/12	I.T Nowhere Holdings (HK) Limited	25
N/103076	2016/02/12	2016/02/12	BELPORT CO., LTD.	03
N/103077	2016/02/12	2016/02/12	BELPORT CO., LTD.	03
N/103078	2016/02/12	2016/02/12	BELPORT CO., LTD.	03
N/103079	2016/02/12	2016/02/12	BELPORT CO., LTD.	03
N/103080	2016/02/12	2016/02/12	BELPORT CO., LTD.	35
N/103081	2016/02/12	2016/02/12	TSUMORI CHISATO DESIGN STUDIO COMPANY LIMITED	25
N/103082	2016/02/12	2016/02/12	AstraZeneca AB	05
N/103083	2016/02/12	2016/02/12	AstraZeneca AB	05
N/103084	2016/02/12	2016/02/12	FRANCK LOUIS PECOL	43
N/103085	2016/02/12	2016/02/12	成都西山居互動娛樂科技有限公司 CHENGDU WESTHOUSE INTERACTIVE ENTERTAINMENT CO., LTD.	09
N/103086	2016/02/12	2016/02/12	成都西山居互動娛樂科技有限公司 CHENGDU WESTHOUSE INTERACTIVE ENTERTAINMENT CO., LTD.	41
N/103087	2016/02/12	2016/02/12	深圳市大潮資本管理有限公司	35
N/103088	2016/02/12	2016/02/12	深圳市大潮資本管理有限公司	36
N/103089	2016/02/12	2016/02/12	深圳市大潮資本管理有限公司	39
N/103090	2016/02/12	2016/02/12	深圳市大潮資本管理有限公司	41
N/103091	2016/02/12	2016/02/12	凌念德 LENG NIM TAK	25
N/103092	2016/02/12	2016/02/12	王海濤	41
N/103093	2016/02/12	2016/02/12	梁綺儀	29
N/103094	2016/02/12	2016/02/12	王海濤	32
N/103103	2016/02/12	2016/02/12	Aristocrat Technologies Australia Pty Ltd	28
N/103104	2016/02/12	2016/02/12	ALL MARKET SINGAPORE PTE. LTD.	03
N/103105	2016/02/12	2016/02/12	ALL MARKET SINGAPORE PTE. LTD.	29
N/103106	2016/02/12	2016/02/12	ALL MARKET SINGAPORE PTE. LTD.	32
N/103107	2016/02/12	2016/02/12	Fifty-Six Hope Road Music Limited	30
N/103108	2016/02/12	2016/02/12	Fifty-Six Hope Road Music Limited	43

編號 N.º	註冊日期 Data de registo	批示日期 Data de despacho	權利人 Titular	類別 Classe
N/103140	2016/02/12	2016/02/12	Kinloch Anderson Limited	33
N/103141	2016/02/12	2016/02/12	Kinloch Anderson Limited	33
N/103142	2016/02/12	2016/02/12	Kinloch Anderson Limited	33
N/103144	2016/02/12	2016/02/12	Langnese Honig GmbH & Co. KG	35
N/103145	2016/02/12	2016/02/12	Langnese Honig GmbH & Co. KG	30
N/103146	2016/02/12	2016/02/12	百德堂藥業集團有限公司	05
N/103175	2016/02/12	2016/02/12	金澳門文化有限公司	39
N/103183	2016/02/12	2016/02/12	Suntory Holdings Limited	30
N/103184	2016/02/12	2016/02/12	Suntory Holdings Limited	32
N/103185	2016/02/12	2016/02/12	Suntory Holdings Limited	30
N/103186	2016/02/12	2016/02/12	Suntory Holdings Limited	32
N/103187	2016/02/12	2016/02/12	Universal Entertainment Corporation	09
N/103188	2016/02/12	2016/02/12	Tat Hong Holdings Ltd	07
N/103189	2016/02/12	2016/02/12	Tat Hong Holdings Ltd	37
N/103190	2016/02/12	2016/02/12	Tat Hong Holdings Ltd	39
N/103191	2016/02/12	2016/02/12	上海麥尚化妝品有限公司 Shanghai Maishang Cosmetics Co., Ltd.	03
N/103192	2016/02/12	2016/02/12	上海麥尚化妝品有限公司 Shanghai Maishang Cosmetics Co., Ltd.	03
N/103193	2016/02/12	2016/02/12	上海上美化妝品有限公司 Shanghai Shangmei Cosmetics Co., Ltd.	03
N/103194	2016/02/12	2016/02/12	廣東樂心醫療電子股份有限公司 Guangdong Transtek Medical Electronics Co., Ltd.	09
N/103195	2016/02/12	2016/02/12	廣東樂心醫療電子股份有限公司 Guangdong Transtek Medical Electronics Co., Ltd.	10
N/103196	2016/02/12	2016/02/12	廣東樂心醫療電子股份有限公司 Guangdong Transtek Medical Electronics Co., Ltd.	35
N/103197	2016/02/12	2016/02/12	廣東樂心醫療電子股份有限公司 Guangdong Transtek Medical Electronics Co., Ltd.	09
N/103198	2016/02/12	2016/02/12	廣東樂心醫療電子股份有限公司 Guangdong Transtek Medical Electronics Co., Ltd.	10
N/103199	2016/02/12	2016/02/12	廣東樂心醫療電子股份有限公司 Guangdong Transtek Medical Electronics Co., Ltd.	35
N/103200	2016/02/12	2016/02/12	廣東樂心醫療電子股份有限公司 Guangdong Transtek Medical Electronics Co., Ltd.	09
N/103201	2016/02/12	2016/02/12	廣東樂心醫療電子股份有限公司 Guangdong Transtek Medical Electronics Co., Ltd.	10

編號 N.º	註冊日期 Data de registro	批示日期 Data de despacho	權利人 Titular	類別 Classe
N/103202	2016/02/12	2016/02/12	廣東樂心醫療電子股份有限公司 Guangdong Transtek Medical Electronics Co., Ltd.	35
N/103203	2016/02/12	2016/02/12	H & M Hennes & Mauritz AB	25
N/103204	2016/02/12	2016/02/12	H & M Hennes & Mauritz AB	28
N/103205	2016/02/12	2016/02/12	H & M Hennes & Mauritz AB	35
N/103206	2016/02/12	2016/02/12	N.V. Nutricia	30
N/103207	2016/02/12	2016/02/12	N.V. Nutricia	05
N/103208	2016/02/12	2016/02/12	N.V. Nutricia	29
N/103209	2016/02/12	2016/02/12	濠亞環球體育文化發展有限公司 Companhia de Desportivo Global e Desenvolvimento Cultural de Hoya, Limitada	41
N/103210	2016/02/12	2016/02/12	伊繆里奇控股有限公司 Emu Ridge Holdings Pty Ltd	25
N/103211	2016/02/12	2016/02/12	伊繆里奇控股有限公司 Emu Ridge Holdings Pty Ltd	25
N/103212	2016/02/12	2016/02/12	伊繆里奇控股有限公司 Emu Ridge Holdings Pty Ltd	25
N/103213	2016/02/12	2016/02/12	伊繆里奇控股有限公司 Emu Ridge Holdings Pty Ltd	25
N/103214	2016/02/12	2016/02/12	伊繆里奇控股有限公司 Emu Ridge Holdings Pty Ltd	25
N/103215	2016/02/12	2016/02/12	HUANG JUNWU	25
N/103220	2016/02/12	2016/02/12	有利科格斯雕塑製品（澳門）有限公司	19
N/103221	2016/02/12	2016/02/12	捷成咖啡有限公司	29
N/103222	2016/02/12	2016/02/12	容振輝	30
N/103223	2016/02/12	2016/02/12	容振輝	33
N/103224	2016/02/12	2016/02/12	容振輝	32
N/103225	2016/02/12	2016/02/12	容振輝	30
N/103226	2016/02/12	2016/02/12	容振輝	32
N/103227	2016/02/12	2016/02/12	容振輝	33
N/103228	2016/02/12	2016/02/12	容振輝	30
N/103229	2016/02/12	2016/02/12	容振輝	32
N/103230	2016/02/12	2016/02/12	容振輝	33
N/103232	2016/02/12	2016/02/12	SWITZERLAND NOBEL INT'L (H.K.) LIMITED	18
N/103233	2016/02/12	2016/02/12	SWITZERLAND NOBEL INT'L (H.K.) LIMITED	25
N/103238	2016/02/12	2016/02/12	衍生行有限公司	16
N/103240	2016/02/12	2016/02/12	CROSS COMPANY INC.	09

編號 N.º	註冊日期 Data de registo	批示日期 Data de despacho	權利人 Titular	類別 Classe
N/103241	2016/02/12	2016/02/12	CROSS COMPANY INC.	14
N/103242	2016/02/12	2016/02/12	CROSS COMPANY INC.	18
N/103243	2016/02/12	2016/02/12	CROSS COMPANY INC.	25
N/103244	2016/02/12	2016/02/12	CROSS COMPANY INC.	35
N/103245	2016/02/12	2016/02/12	WAKABAYASHI CO., LTD.	25
N/103246	2016/02/12	2016/02/12	WAKABAYASHI CO., LTD.	25
N/103247	2016/02/12	2016/02/12	中國銀聯股份有限公司 CHINA UNIONPAY CO., LTD.	09
N/103248	2016/02/12	2016/02/12	中國銀聯股份有限公司 CHINA UNIONPAY CO., LTD.	36
N/103250	2016/02/12	2016/02/12	Mundo Pequeno - Entretenimento, Limitada	41
N/103254	2016/02/12	2016/02/12	郭婉君 Kuok Un Kuan	30
N/103259	2016/02/12	2016/02/12	N.V. Nutricia	05
N/103260	2016/02/12	2016/02/12	N.V. Nutricia	29
N/103261	2016/02/12	2016/02/12	N.V. Nutricia	05
N/103262	2016/02/12	2016/02/12	N.V. Nutricia	29
N/103263	2016/02/12	2016/02/12	N.V. Nutricia	05
N/103264	2016/02/12	2016/02/12	N.V. Nutricia	29
N/103267	2016/02/12	2016/02/12	LOUIS XIII Holdings Limited	39
N/103268	2016/02/12	2016/02/12	LOUIS XIII Holdings Limited	41
N/103269	2016/02/12	2016/02/12	LOUIS XIII Holdings Limited	43
N/103270	2016/02/12	2016/02/12	LOUIS XIII Holdings Limited	39
N/103271	2016/02/12	2016/02/12	LOUIS XIII Holdings Limited	41
N/103272	2016/02/12	2016/02/12	LOUIS XIII Holdings Limited	43
N/103273	2016/02/12	2016/02/12	LOUIS XIII Holdings Limited	39
N/103274	2016/02/12	2016/02/12	LOUIS XIII Holdings Limited	41
N/103275	2016/02/12	2016/02/12	LOUIS XIII Holdings Limited	43
N/103276	2016/02/12	2016/02/12	LOUIS XIII Holdings Limited	39
N/103277	2016/02/12	2016/02/12	LOUIS XIII Holdings Limited	41
N/103278	2016/02/12	2016/02/12	LOUIS XIII Holdings Limited	43
N/103279	2016/02/12	2016/02/12	LOUIS XIII Holdings Limited	39
N/103280	2016/02/12	2016/02/12	LOUIS XIII Holdings Limited	41
N/103281	2016/02/12	2016/02/12	LOUIS XIII Holdings Limited	43
N/103282	2016/02/12	2016/02/12	LOUIS XIII Holdings Limited	41
N/103283	2016/02/12	2016/02/12	LOUIS XIII Holdings Limited	43

編號 N.º	註冊日期 Data de registro	批示日期 Data de despacho	權利人 Titular	類別 Classe
N/103284	2016/02/12	2016/02/12	LOUIS XIII Holdings Limited	44
N/103285	2016/02/12	2016/02/12	LOUIS XIII Holdings Limited	14
N/103286	2016/02/12	2016/02/12	LOUIS XIII Holdings Limited	25
N/103287	2016/02/12	2016/02/12	LOUIS XIII Holdings Limited	35
N/103288	2016/02/12	2016/02/12	LOUIS XIII Holdings Limited	39
N/103289	2016/02/12	2016/02/12	LOUIS XIII Holdings Limited	44
N/103307	2016/02/12	2016/02/12	澳門天龍衛星電視股份有限公司	30
N/103308	2016/02/12	2016/02/12	澳門天龍衛星電視股份有限公司	30
N/103310	2016/02/12	2016/02/12	灶記咖啡美食有限公司	43
N/103318	2016/02/12	2016/02/12	北京澳貴鑫寵物食品有限公司	31
N/103319	2016/02/12	2016/02/12	CAPCOM CO., LTD.	09
N/103320	2016/02/12	2016/02/12	CAPCOM CO., LTD.	41
N/103322	2016/02/12	2016/02/12	UNION (GROUP) INVESTMENT LIMITED	10
N/103323	2016/02/12	2016/02/12	UNION (GROUP) INVESTMENT LIMITED	44
N/103324	2016/02/12	2016/02/12	UNION (GROUP) INVESTMENT LIMITED	44
N/103329	2016/02/12	2016/02/12	黃顯輝 Vong Hin Fai	45
N/103330	2016/02/12	2016/02/12	TOFL ORGANIC FOOD LIMITED	05
N/103331	2016/02/12	2016/02/12	TOFL ORGANIC FOOD LIMITED	29
N/103332	2016/02/12	2016/02/12	Marina Yachting Greater China Brands S.A.R.L.	03
N/103333	2016/02/12	2016/02/12	Marina Yachting Greater China Brands S.A.R.L.	09
N/103334	2016/02/12	2016/02/12	Marina Yachting Greater China Brands S.A.R.L.	14
N/103335	2016/02/12	2016/02/12	Marina Yachting Greater China Brands S.A.R.L.	21
N/103336	2016/02/12	2016/02/12	Marina Yachting Greater China Brands S.A.R.L.	24
N/103337	2016/02/12	2016/02/12	Marina Yachting Greater China Brands S.A.R.L.	25
N/103338	2016/02/12	2016/02/12	Marina Yachting Greater China Brands S.A.R.L.	34
N/103339	2016/02/12	2016/02/12	Marina Yachting Greater China Brands S.A.R.L.	43
N/103340	2016/02/12	2016/02/12	Marina Yachting Greater China Brands S.A.R.L.	44
N/103341	2016/02/12	2016/02/12	Marina Yachting Greater China Brands S.A.R.L.	03
N/103342	2016/02/12	2016/02/12	Marina Yachting Greater China Brands S.A.R.L.	09
N/103343	2016/02/12	2016/02/12	Marina Yachting Greater China Brands S.A.R.L.	14
N/103344	2016/02/12	2016/02/12	Marina Yachting Greater China Brands S.A.R.L.	18
N/103345	2016/02/12	2016/02/12	Marina Yachting Greater China Brands S.A.R.L.	21
N/103346	2016/02/12	2016/02/12	Marina Yachting Greater China Brands S.A.R.L.	24
N/103347	2016/02/12	2016/02/12	Marina Yachting Greater China Brands S.A.R.L.	25

編號 N.º	註冊日期 Data de registo	批示日期 Data de despacho	權利人 Titular	類別 Classe
N/103348	2016/02/12	2016/02/12	Marina Yachting Greater China Brands S.A.R.L.	34
N/103349	2016/02/12	2016/02/12	Marina Yachting Greater China Brands S.A.R.L.	35
N/103350	2016/02/12	2016/02/12	Marina Yachting Greater China Brands S.A.R.L.	43
N/103351	2016/02/12	2016/02/12	Marina Yachting Greater China Brands S.A.R.L.	44
N/103352	2016/02/12	2016/02/12	Jebsen and Company Limited	33
N/103353	2016/02/12	2016/02/12	Ste. Michelle Wine Estates Ltd.	33
N/103354	2016/02/12	2016/02/12	Ste. Michelle Wine Estates Ltd.	33
N/103355	2016/02/12	2016/02/12	Ste. Michelle Wine Estates Ltd.	33
N/103356	2016/02/12	2016/02/12	Ste. Michelle Wine Estates Ltd.	33
N/103357	2016/02/12	2016/02/12	Ste. Michelle Wine Estates Ltd.	33
N/103358	2016/02/12	2016/02/12	Ste. Michelle Wine Estates Ltd.	33

部分批給及部分拒絕

Concessão parcial e recusa parcial

根據12月13日第97/99/M號法令

Nos termos do D.L. n.º 97/99/M, de 13 de Dezembro

編號 N.º	N/089954
註冊日期 Data de registo	2016/02/12
批示日期 Data de despacho	2016/02/12
權利人 Titular	ABLE COSMOS LIMITED
分類 Classe	43
<p>Foram recusados «serviços de hospitalidade, serviços de provisão de alojamento temporário, hotéis, motéis, “resorts” e pensões, serviços de reservas, marcações e provisão de informação e organização para hotéis e pensões», mas foram concedidos apenas os serviços de «restaurantes, restaurantes “self-service”, restaurantes “hot pot”, restaurantes de grelhados, cantinas, “snack-bars”, bares de “sashimi” e de “sushi”, balcões de comida rápida, cafés, cafetarias, serviços de bar e de salão (“lounge”), serviços de provisão de alimentos e bebidas para “dine-in”, para “take away” e para entrega; serviços de banquetes; serviços de salas para cerimónias; serviços de salas de reunião» do pedido de registo de marca, nos termos do art.º 213.º e 216.º</p>	

拒絕

Recusa

編號 N.º	批示日期 Data de despacho	申請人 Requerente	類別 Classe	備註 Observações 根據12月13日第97/99/M號法令 Nos termos do D.L. n.º 97/99/M, de 13 de Dezembro
N/084834	2016/02/05	龍煙集團煙草有限公司	34	第214條第2款a) 項。 Alínea a) do n.º 2 do art.º 214.º

編號 N.º	批示日期 Data de despacho	申請人 Requerente	類別 Classe	備註 Observações 根據12月13日第97/99/M號法令 Nos termos do D.L. n.º 97/99/M, de 13 de Dezembro
N/085358	2016/02/05	龍煙集團煙草有限公司	34	第214條第2款a) 項。 Alínea a) do n.º 2 do art.º 214.º
N/085359	2016/02/05	龍煙集團煙草有限公司	34	第214條第3款的相反，結合第199條第1款c) 項。 N.º 3 do art.º 214.º, a contrário, conjugado com a alínea c) do n.º 1 do art.º 199.º
N/085693	2016/02/15	Paul Niehans Laboratories SA	05	第214條第1款a) 項和第2款b) 項，結合第9條第1款e) 項和第215條第1款。 Alínea a) do n.º 1 e a alínea b) do n.º 2 do art.º 214.º, conjugado com a alínea e) do n.º 1 do art.º 9.º e o n.º 1 do art.º 215.º
N/085694	2016/02/15	Paul Niehans Laboratories SA	05	第214條第1款a) 項和第2款b) 項，結合第9條第1款e) 項和第215條第1款。 Alínea a) do n.º 1 e a alínea b) do n.º 2 do art.º 214.º, conjugado com a alínea e) do n.º 1 do art.º 9.º e o n.º 1 do art.º 215.º
N/086569	2016/02/05	龍煙集團煙草有限公司	34	第214條第3款的相反，結合第199條第1款c) 項。 N.º 3 do art.º 214.º, a contrário, conjugado com a alínea c) do n.º 1 do art.º 199.º
N/086570	2016/02/05	龍煙集團煙草有限公司	34	第214條第2款a) 項。 Alínea a) do n.º 2 do art.º 214.º
N/086571	2016/02/05	龍煙集團煙草有限公司	34	第214條第2款a) 項。 Alínea a) do n.º 2 do art.º 214.º
N/086572	2016/02/03	龍煙集團煙草有限公司	34	第214條第3款的相反，結合第199條第1款b) 項及c) 項。 N.º 3 do art.º 214.º, a contrário, conjugado com a alínea b) e a alínea c) do n.º 1 do art.º 199.º
N/086573	2016/02/03	龍煙集團煙草有限公司	34	第214條第3款的相反，結合第199條第1款b) 項及c) 項。 N.º 3 do art.º 214.º, a contrário, conjugado com a alínea b) e a alínea c) do n.º 1 do art.º 199.º
N/089938	2016/02/01	ABLE COSMOS LIMITED	18	第199條第1款b) 項及c) 項，結合第9條第1款a) 項，適用於第214條第1款a) 項。 Alínea b) e a alínea c) do n.º 1 do art.º 199.º, conjugado com a alínea a) do n.º 1 do art.º 9.º, aplicável ex vi a alínea a) do n.º 1 do art.º 214.º
N/089939	2016/02/01	ABLE COSMOS LIMITED	25	第199條第1款b) 項及c) 項，結合第9條第1款a) 項，適用於第214條第1款a) 項。 Alínea b) e a alínea c) do n.º 1 do art.º 199.º, conjugado com a alínea a) do n.º 1 do art.º 9.º, aplicável ex vi a alínea a) do n.º 1 do art.º 214.º
N/089940	2016/02/01	ABLE COSMOS LIMITED	26	第199條第1款b) 項及c) 項，結合第9條第1款a) 項，適用於第214條第1款a) 項。 Alínea b) e a alínea c) do n.º 1 do art.º 199.º, conjugado com a alínea a) do n.º 1 do art.º 9.º, aplicável ex vi a alínea a) do n.º 1 do art.º 214.º

編號 N.º	批示日期 Data de despacho	申請人 Requerente	類別 Classe	備註 Observações 根據12月13日第97/99/M號法令 Nos termos do D.L. n.º 97/99/M, de 13 de Dezembro
N/089941	2016/02/01	ABLE COSMOS LIMITED	35	第199條第1款b) 項及c) 項，結合第9條第1款a) 項，適用於第214條第1款a) 項。 Alínea b) e a alínea c) do n.º 1 do art.º 199.º, conjugado com a alínea a) do n.º 1 do art.º 9.º, aplicável ex vi a alínea a) do n.º 1 do art.º 214.º
N/089942	2016/02/01	ABLE COSMOS LIMITED	39	第199條第1款b) 項及c) 項，結合第9條第1款a) 項，適用於第214條第1款a) 項。 Alínea b) e a alínea c) do n.º 1 do art.º 199.º, conjugado com a alínea a) do n.º 1 do art.º 9.º, aplicável ex vi a alínea a) do n.º 1 do art.º 214.º
N/089943	2016/02/01	ABLE COSMOS LIMITED	41	第199條第1款b) 項及c) 項，結合第9條第1款a) 項，適用於第214條第1款a) 項。 Alínea b) e a alínea c) do n.º 1 do art.º 199.º, conjugado com a alínea a) do n.º 1 do art.º 9.º, aplicável ex vi a alínea a) do n.º 1 do art.º 214.º
N/089944	2016/02/01	ABLE COSMOS LIMITED	43	第199條第1款b) 項及c) 項，結合第9條第1款a) 項，適用於第214條第1款a) 項。 Alínea b) e a alínea c) do n.º 1 do art.º 199.º, conjugado com a alínea a) do n.º 1 do art.º 9.º, aplicável ex vi a alínea a) do n.º 1 do art.º 214.º
N/089945	2016/02/01	ABLE COSMOS LIMITED	44	第199條第1款b) 項及c) 項，結合第9條第1款a) 項，適用於第214條第1款a) 項。 Alínea b) e a alínea c) do n.º 1 do art.º 199.º, conjugado com a alínea a) do n.º 1 do art.º 9.º, aplicável ex vi a alínea a) do n.º 1 do art.º 214.º
N/089951	2016/02/01	ABLE COSMOS LIMITED	35	第214條第2款a) 項。 Alínea a) do n.º 2 do art.º 214.º
N/089952	2016/02/01	ABLE COSMOS LIMITED	39	第214條第2款a) 項。 Alínea a) do n.º 2 do art.º 214.º
N/089953	2016/02/01	ABLE COSMOS LIMITED	41	第214條第2款a) 項。 Alínea a) do n.º 2 do art.º 214.º
N/089955	2016/02/01	ABLE COSMOS LIMITED	44	第214條第2款a) 項。 Alínea a) do n.º 2 do art.º 214.º
N/089956	2016/02/01	ABLE COSMOS LIMITED	35	第199條第1款b) 項及c) 項，結合第9條第1款a) 項，適用於第214條第1款a) 項。 Alínea b) e a alínea c) do n.º 1 do art.º 199.º, conjugado com a alínea a) do n.º 1 do art.º 9.º, aplicável ex vi a alínea a) do n.º 1 do art.º 214.º
N/089957	2016/02/01	ABLE COSMOS LIMITED	39	第199條第1款b) 項及c) 項，結合第9條第1款a) 項，適用於第214條第1款a) 項。 Alínea b) e a alínea c) do n.º 1 do art.º 199.º, conjugado com a alínea a) do n.º 1 do art.º 9.º, aplicável ex vi a alínea a) do n.º 1 do art.º 214.º

編號 N.º	批示日期 Data de despacho	申請人 Requerente	類別 Classe	備註 Observações 根據12月13日第97/99/M號法令 Nos termos do D.L. n.º 97/99/M, de 13 de Dezembro
N/089958	2016/02/01	ABLE COSMOS LIMITED	41	第199條第1款b) 項及c) 項，結合第9條第1款a) 項，適用於第214條第1款a) 項。 Alínea b) e a alínea c) do n.º 1 do art.º 199.º, conjugado com a alínea a) do n.º 1 do art.º 9.º, aplicável ex vi a alínea a) do n.º 1 do art.º 214.º
N/089959	2016/02/01	ABLE COSMOS LIMITED	43	第199條第1款b) 項及c) 項，結合第9條第1款a) 項，適用於第214條第1款a) 項。 Alínea b) e a alínea c) do n.º 1 do art.º 199.º, conjugado com a alínea a) do n.º 1 do art.º 9.º, aplicável ex vi a alínea a) do n.º 1 do art.º 214.º
N/089960	2016/02/01	ABLE COSMOS LIMITED	44	第199條第1款b) 項及c) 項，結合第9條第1款a) 項，適用於第214條第1款a) 項。 Alínea b) e a alínea c) do n.º 1 do art.º 199.º, conjugado com a alínea a) do n.º 1 do art.º 9.º, aplicável ex vi a alínea a) do n.º 1 do art.º 214.º
N/090320	2016/02/12	City University of Hong Kong	41	第199條第1款c) 項、第214條第1款a) 項，結合第9條第1款a) 項及c) 項。 Alínea c) do n.º 1 do art.º 199.º, alínea a) do n.º 1 do art.º 214.º, conjugado com a alínea a) e a alínea c) do n.º 1 do art.º 9.º
N/090321	2016/02/12	City University of Hong Kong	42	第199條第1款c) 項、第214條第1款a) 項，結合第9條第1款a) 項及c) 項。 Alínea c) do n.º 1 do art.º 199.º, alínea a) do n.º 1 do art.º 214.º, conjugado com a alínea a) e a alínea c) do n.º 1 do art.º 9.º
N/092612	2016/02/15	Believing Affinity Limited	14	第214條第3款的相反，結合第199條第1款c) 項。 N.º 3 do art.º 214.º, a contrário, conjugado com a alínea c) do n.º 1 do art.º 199.º
N/092613	2016/02/15	Believing Affinity Limited	35	第214條第3款的相反，結合第199條第1款c) 項。 N.º 3 do art.º 214.º, a contrário, conjugado com a alínea c) do n.º 1 do art.º 199.º
N/092614	2016/02/15	Believing Affinity Limited	42	第214條第3款的相反，結合第199條第1款c) 項。 N.º 3 do art.º 214.º, a contrário, conjugado com a alínea c) do n.º 1 do art.º 199.º
N/094640	2016/02/15	ANGEL PLAYING CARDS CO., LTD.	09	第214條第3款的相反，結合第199條第1款c) 項。 N.º 3 do art.º 214.º, a contrário, conjugado com a alínea c) do n.º 1 do art.º 199.º
N/094641	2016/02/15	ANGEL PLAYING CARDS CO., LTD.	09	第214條第3款的相反，結合第199條第1款c) 項。 N.º 3 do art.º 214.º, a contrário, conjugado com a alínea c) do n.º 1 do art.º 199.º
N/096071	2016/02/05	International Quarry Industry Limited	16	第214條第3款的相反，結合第199條第1款c) 項。 N.º 3 do art.º 214.º, a contrário, conjugado com a alínea c) do n.º 1 do art.º 199.º

編號 N.º	批示日期 Data de despacho	申請人 Requerente	類別 Classe	備註 Observações 根據12月13日第97/99/M號法令 Nos termos do D.L. n.º 97/99/M, de 13 de Dezembro
N/096072	2016/02/05	International Quarry Industry Limited	35	第214條第3款的相反，結合第199條第1款c)項。 N.º 3 do art.º 214.º, a contrário, conjugado com a alínea c) do n.º 1 do art.º 199.º
N/096073	2016/02/05	International Quarry Industry Limited	36	第214條第3款的相反，結合第199條第1款c)項。 N.º 3 do art.º 214.º, a contrário, conjugado com a alínea c) do n.º 1 do art.º 199.º
N/096074	2016/02/05	International Quarry Industry Limited	37	第214條第3款的相反，結合第199條第1款c)項。 N.º 3 do art.º 214.º, a contrário, conjugado com a alínea c) do n.º 1 do art.º 199.º
N/096075	2016/02/05	International Quarry Industry Limited	39	第214條第3款的相反，結合第199條第1款c)項。 N.º 3 do art.º 214.º, a contrário, conjugado com a alínea c) do n.º 1 do art.º 199.º
N/096076	2016/02/05	International Quarry Industry Limited	41	第214條第3款的相反，結合第199條第1款c)項。 N.º 3 do art.º 214.º, a contrário, conjugado com a alínea c) do n.º 1 do art.º 199.º
N/096077	2016/02/05	International Quarry Industry Limited	43	第214條第3款的相反，結合第199條第1款c)項。 N.º 3 do art.º 214.º, a contrário, conjugado com a alínea c) do n.º 1 do art.º 199.º
N/096927	2016/02/15	Universal Entertainment Corporation	09	第214條第1款a)項和第2款b)項，結合第9條第1款e)項和第215條第1款。 Alínea a) do n.º 1 e a alínea b) do n.º 2 do art.º 214.º, conjugado com a alínea e) do n.º 1 do art.º 9.º e o n.º 1 do art.º 215.º
N/097042	2016/02/15	陳維真 Chen, Wei Jhen	25	第214條第1款a)項，結合第9條第1款e)項。 Alínea a) do n.º 1 do art.º 214.º, conjugado com a alínea e) do n.º 1 do art.º 9.º
N/097364	2016/02/15	濟生堂製藥廠有限公司	05	第214條第1款a)項和第2款b)項，結合第9條第1款e)項和第215條第1款。 Alínea a) do n.º 1 e a alínea b) do n.º 2 do art.º 214.º, conjugado com a alínea e) do n.º 1 do art.º 9.º e o n.º 1 do art.º 215.º
N/097677	2016/02/15	GALAXY ENTERTAINMENT LICENSING LIMITED	39	第214條第1款a)項和第2款b)項，結合第9條第1款e)項和第215條第1款。 Alínea a) do n.º 1 e a alínea b) do n.º 2 do art.º 214.º, conjugado com a alínea e) do n.º 1 do art.º 9.º e o n.º 1 do art.º 215.º
N/097678	2016/02/15	GALAXY ENTERTAINMENT LICENSING LIMITED	41	第214條第1款a)項和第2款b)項，結合第9條第1款e)項和第215條第1款。 Alínea a) do n.º 1 e a alínea b) do n.º 2 do art.º 214.º, conjugado com a alínea e) do n.º 1 do art.º 9.º e o n.º 1 do art.º 215.º
N/097679	2016/02/15	GALAXY ENTERTAINMENT LICENSING LIMITED	43	第214條第1款a)項和第2款b)項，結合第9條第1款e)項和第215條第1款。 Alínea a) do n.º 1 e a alínea b) do n.º 2 do art.º 214.º, conjugado com a alínea e) do n.º 1 do art.º 9.º e o n.º 1 do art.º 215.º

續期
Renovação

編號 N.º						
P/002443 (2339-M)	P/002444 (2340-M)	P/002446 (2342-M)	P/003916 (3787-M)	P/007934 (7704-M)	P/010941 (10764-M)	P/010942 (10765-M)
P/011569 (11532-M)	P/011694 (11621-M)	P/011695 (11622-M)	N/008448	N/008449	N/008656	N/008744
N/008745	N/008993	N/008994	N/008995	N/008996	N/009029	N/009129
N/009130	N/009131	N/009143	N/009144	N/009145	N/009344	N/031546
N/033166	N/033878	N/034074	N/034075	N/034076	N/034077	N/034078
N/034079	N/034080	N/034081	N/034082	N/034622	N/035372	N/036372
N/036373	N/036589	N/036590	N/037479	N/037480	N/037481	N/037482
N/037483	N/037484	N/037485	N/037486	N/037487	N/037488	N/037489
N/037496	N/037832	N/037833	N/037834	N/037888	N/037901	N/037902
N/037903	N/037904	N/037908	N/037909	N/037910	N/037911	N/037912
N/037913	N/037941	N/037944	N/037945	N/037946	N/037960	N/037963
N/037964	N/038018	N/038019	N/038040	N/038041	N/038079	N/038080
N/038099	N/038105	N/038108	N/038120	N/038121	N/038167	N/038189
N/038190	N/038240	N/038256	N/038269	N/038309	N/038310	N/038351
N/038357	N/038362	N/038363	N/038364	N/038367	N/038368	N/038414
N/038460	N/038461	N/038484	N/038509	N/038590	N/038595	N/038679
N/038723	N/038832	N/038837	N/038839	N/038840	N/038888	N/038915
N/038916	N/038917	N/038918	N/038919	N/038920	N/038921	N/038922
N/038923	N/038924	N/038925	N/038926	N/038927	N/038928	N/038929
N/038930	N/038931	N/038932	N/038933	N/038934	N/038960	N/038971
N/038972	N/038974	N/038975	N/038976	N/038977	N/038978	N/038979
N/038980	N/038981	N/039104	N/039176	N/039301	N/039302	N/039303
N/039304	N/039358	N/039404	N/039409	N/039414	N/039445	N/039453
N/039454	N/039455	N/039456	N/039457	N/039478	N/039479	N/039721
N/039969	N/039970	N/039971	N/039972	N/040034	N/040204	N/040339
N/040358	N/040383	N/040384	N/040385	N/040386	N/040387	N/040388
N/040426	N/040427	N/040625	N/040848	N/041040	N/041041	N/041057
N/041108	N/041109	N/041190	N/041200	N/041201	N/041202	N/041230
N/041231	N/041232	N/041233	N/041234	N/041788	N/041838	N/041839
N/041840	N/041841	N/041842	N/041843	N/041853		

附註
Averbamento

編號 N.º	批示日期 Data de despacho	附註之性質 Natureza de averbamento	權利人/申請人 Titular/Requerente	內容 Conteúdo
P/009315 (9083-M)	P/009844 (9668-M)	P/009846 (9670-M)	SUNOCO OVER-SEAS, INC.	3801 West Chester Pike, NW-131, Newtown Square, Pennsylvania 19073, United States of America
P/009843 (9667-M)	P/009845 (9669-M)	N/012692		

編號 N.º			批示日期 Data de despacho	附註之性質 Natureza de averbamento	權利人/申請人 Titular/Requerente	內容 Conteúdo
P/010941 (10764-M) P/010942 (10765-M)			2016/02/05	更改地址 Modificação de sede	The Glad Products Company	1221 Broadway, Oakland, California 94612, United States of America
P/011694 (11621-M) P/011695 (11622-M)			2016/02/28	更改地址 Modificação de sede	Tyco Fire Products LP	1400 Pennbrook Parkway, Lansdale, Pennsylvania 19446, United States of America
N/008448 N/008449			2016/02/04	更改地址 Modificação de sede	Clarion Company Limited	No. 7-2, Shintoshin, Chuo-ku, Saitama-shi, Saitama, Japan
N/022064 N/022065 N/022066	N/049836 N/049837 N/049838	N/049839 N/049840 N/049841	2016/02/05	轉讓 Transmissão	DUX S.A. Holding	COR S.á.r.l, com sede em 4, rue Henri Schnadt, 2530 Luxemburgo, Luxemburgo
N/030992 N/030993 N/030994 N/030995 N/030996	N/030997 N/030998 N/030999 N/031428		2016/02/12	轉讓 Transmissão	Roots ULC	Roots Canada Ltd., com sede em 1400 Castlefield Avenue, Toronto, Ontario, M6B 4C4, Canada
			2016/02/12	轉讓 Transmissão	Roots Canada Ltd.	Roots Corporation, com sede em 1400 Castlefield Avenue, Toronto, Ontario, M6B 4C4, Canada
N/037832 N/037833 N/037834			2016/02/05	更改認別資料 Modificação de identidade	Schneider Electric S.A.	Schneider Electric SE
N/038832 N/038837 N/038839	N/038840 N/038960		2016/02/15	更改認別資料 Modificação de identidade	SHFL ENTERTAINMENT (AUSTRALASIA) PTY LIMITED	BALLY TECHNOLOGIES ANZ PTY LTD
N/038888 N/039409 N/039414	N/040625 N/041190		2016/02/03	更改地址 Modificação de sede	Aristocrat Technologies Australia Pty Ltd	Building A, Pinnacle Office Park, 85 Epping Road, North Ryde NSW 2113, Australia
N/038982 N/038983 N/038984			2016/02/15	合併轉讓 Transmissão por fusão	Tequila Don Julio, S.A. de C.V.	Diageo México Comercializadora, S.A. de C.V., com sede em Ejercito Nacional 843-B Torre Paseo, Piso 2, Colonia Granada, Miguel Hidalgo, México DF, 11520
N/040386 N/040387 N/040388			2016/02/04	更改地址 Modificação de sede	BERLUTI	120, rue du Faubourg Saint Honoré, 75008 Paris, France
N/041050 N/041213	N/041214 N/063611		2016/02/03	更改地址 Modificação de sede	Iconix China Limited	14/F Golden Centre, 188 Des Voeux Road Central, Hong Kong
N/041108 N/041109 N/041200	N/041201 N/041202		2016/02/05	更改地址 Modificação de sede	SOLVIL ET TITUS S.A.	38, Chemin du Grand Puits, Case Postale 128, 1217 Meyrin 2, Geneve, Switzerland

編號 N.º		批示日期 Data de despacho	附註之性質 Natureza de averbamento	權利人/申請人 Titular/Requerente	內容 Conteúdo
N/041230 N/041231 N/041232	N/041233 N/041234	2016/02/28	更改地址 Modificação de sede	Sociedade de Investimento Imobiliário Lai Keng Van, S.A.	Avenida Doutor Mário Soares, Finance and IT Centre of Macau, 15.º andar, A-K, Macau
N/044107		2016/02/03	轉讓 Transmissão	LABORATOIRE THERAMEX	Teva Pharmaceuticals International GmbH, com sede em Schlüsselstrasse 12, 8645 Jona, Switzerland
N/065324 N/065325 N/065326 N/065327		2016/02/03	更改地址 Modificação de sede	TRS Quality, Inc.	300 RadioShack Circle, Fort Worth, Texas 76102, United States of America
		2016/02/03	轉讓 Transmissão	TRS Quality, Inc.	General Wireless IP Holdings LLC, com sede em 300 RadioShack Circle, Fort Worth, TX 76102-1964, United States of America
N/076179 N/076180 N/076181 N/076182 N/080826 N/080827		2016/02/01	更改認別資料 Modificação de identidade	深圳華大基因醫學有限公司 BGI Diagnosis Co., Ltd.	深圳華大基因股份有限公司 BGI Genomics Co., Ltd.
		2016/02/01	更改地址 Modificação de sede	深圳華大基因股份有限公司 BGI Genomics Co., Ltd.	中國深圳市鹽田區洪安三街21號華大綜合園7棟7層-14層 Floors 7-14, Building No. 7, BGI Park, No. 21 Hong'an 3rd Street, Yantian District, Shenzhen City, China
N/081351 N/081352		2016/02/04	轉讓 Transmissão	FRENTE CO., LTD.	日清湖池屋（中國•香港）有限公司 Nissin Koikeya Foods (China & HK) Co., Ltd., com sede em 11-13 Dai Shun Street, Tai Po Industrial Estate, Tai Po, N.T., Hong Kong

放棄

Renúncia

編號 N.º						批示日期 Data de despacho	權利人/申請人 Titular/Requerente	類別 Classe
N/054469						2016/02/02	EXPRESS, LLC	18
N/095762	N/095796	N/095830	N/095864	N/095898	N/095932	2016/02/05	泰安商業顧問有限公司	5
N/095763	N/095797	N/095831	N/095865	N/095899	N/095933			10
N/095764	N/095798	N/095832	N/095866	N/095900	N/095934			35
N/095765	N/095799	N/095833	N/095867	N/095901	N/095935			55
N/095766	N/095800	N/095834	N/095868	N/095902	N/095936			
N/095767	N/095801	N/095835	N/095869	N/095903	N/095937			
N/095768	N/095802	N/095836	N/095870	N/095904	N/095938			

編號 N.º						批示日期 Data de despacho	權利人/申請人 Titular/Requerente	類別 Classe
N/095769	N/095803	N/095837	N/095871	N/095905	N/095939			
N/095770	N/095804	N/095838	N/095872	N/095906	N/095940			
N/095771	N/095805	N/095839	N/095873	N/095907	N/095941			
N/095772	N/095806	N/095840	N/095874	N/095908	N/095942			
N/095773	N/095807	N/095841	N/095875	N/095909	N/095943			
N/095774	N/095808	N/095842	N/095876	N/095910	N/095944			
N/095775	N/095809	N/095843	N/095877	N/095911	N/095945			
N/095776	N/095810	N/095844	N/095878	N/095912	N/095946			
N/095777	N/095811	N/095845	N/095879	N/095913	N/095947			
N/095778	N/095812	N/095846	N/095880	N/095914	N/095948			
N/095779	N/095813	N/095847	N/095881	N/095915	N/095949			
N/095780	N/095814	N/095848	N/095882	N/095916	N/095950			
N/095781	N/095815	N/095849	N/095883	N/095917	N/095951			
N/095782	N/095816	N/095850	N/095884	N/095918	N/095952			
N/095783	N/095817	N/095851	N/095885	N/095919	N/095953			
N/095784	N/095818	N/095852	N/095886	N/095920	N/095954			
N/095785	N/095819	N/095853	N/095887	N/095921	N/095955			
N/095786	N/095820	N/095854	N/095888	N/095922	N/095956			
N/095787	N/095821	N/095855	N/095889	N/095923	N/095957			
N/095788	N/095822	N/095856	N/095890	N/095924	N/095958			
N/095789	N/095823	N/095857	N/095891	N/095925	N/095959			
N/095790	N/095824	N/095858	N/095892	N/095926	N/095960			
N/095791	N/095825	N/095859	N/095893	N/095927	N/095961			
N/095792	N/095826	N/095860	N/095894	N/095928	N/095962			
N/095793	N/095827	N/095861	N/095895	N/095929	N/095963			
N/095794	N/095828	N/095862	N/095896	N/095930	N/095964			
N/095795	N/095829	N/095863	N/095897	N/095931	N/095965			

聲明異議
Reclamação

編號 N.º	提交日期 Data de entrada	申請人 Requerente	聲明異議人 Oponente
N/103584	2016/01/04	華裕藥業有限公司	Swisse Wellness Pty Ltd

編號 N.º	提交日期 Data de entrada	申請人 Requerente	聲明異議人 Oponente
N/104646	2016/02/01	Best Western International, Inc.	GALAXY ENTERTAINMENT LICENSING LIMITED
N/104647	2016/02/01	Best Western International, Inc.	GALAXY ENTERTAINMENT LICENSING LIMITED
N/104868	2016/02/02	國城醫藥有限公司	TONG WING MING
N/104873	2016/02/02	國城醫藥有限公司	TONG WING MING
N/104885	2016/02/02	國城醫藥有限公司	TONG WING MING
N/104886	2016/02/02	國城醫藥有限公司	TONG WING MING

答辯

Contestação

編號 N.º	提交日期 Data de entrada	申請人 Requerente	聲明異議人 Oponente
N/102587	2016/01/27	李小華	江蘇蘇美達機電有限公司 SUMEC MACHINERY & ELECTRIC CO., LTD.
N/103397	2016/02/02	樂氏同仁藥業科技有限公司	中國北京同仁堂（集團）有限責任公司 China BeijingTong Ren Tang Group Co., Ltd
N/103403	2016/02/02	樂氏同仁藥業科技有限公司	中國北京同仁堂（集團）有限責任公司 China BeijingTong Ren Tang Group Co., Ltd
N/103404	2016/02/02	樂氏同仁藥業科技有限公司	中國北京同仁堂（集團）有限責任公司 China BeijingTong Ren Tang Group Co., Ltd
N/103407	2016/02/02	樂氏同仁藥業科技有限公司	中國北京同仁堂（集團）有限責任公司 China BeijingTong Ren Tang Group Co., Ltd
N/103414	2016/02/02	樂氏同仁藥業科技有限公司	中國北京同仁堂（集團）有限責任公司 China BeijingTong Ren Tang Group Co., Ltd

設計及新型之保護

Protecção de Desenho e Modelo

根據經十二月十三日第97/99/M號法令核准之《工業產權法律制度》第十條第一款及第二款的規定，公佈下列在澳門特別行政區提出的設計及新型註冊申請之批示，並按照同一法規第二百七十五條至第二百七十七條的規定，可於本公佈日起一個月期限內就下列批示向初級法院提起上訴。

Em conformidade com o n.º 1 e n.º 2 do artigo 10.º do RJPI, aprovado pelo Decreto-Lei n.º 97/99/M, de 13 de Dezembro, publica(m)-se a seguir o(s) respectivo(s) despacho(s) em relação ao(s) pedido(s) de registo de desenho e modelo na RAEM, e de acordo com os artigos 275.º a 277.º do referido diploma, cabe recurso para o Tribunal Judicial de Base, do(s) despacho(s) abaixo mencionado(s), no prazo de um mês a contar da data desta publicação.

拒絕

Recusa

編號 N.º	批示日期 Data de despacho	申請人 Requerente	備註 Observações 根據12月13日第97/99/M號法令 Nos termos do D.L. n.º 97/99/M, de 13 de Dezembro
D/001113	2016/02/03	北京小米科技有限責任公司 Beijing Xiaomi Technology Co., Ltd.	第9條第1款f) 項，結合第168條和第86條第1款a) 項。 Alínea f) do n.º 1 do art.º 9.º, conjugado com o art.º 168.º e a alínea a) do n.º 1 do art.º 86.º
D/001115	2016/02/03	Patrick C. Ho	第9條第1款f) 項，結合第168條和第86條第1款a) 項。 Alínea f) do n.º 1 do art.º 9.º, conjugado com o art.º 168.º e a alínea a) do n.º 1 do art.º 86.º
D/001116	2016/02/03	Patrick C. Ho	第9條第1款f) 項，結合第168條和第86條第1款a) 項。 Alínea f) do n.º 1 do art.º 9.º, conjugado com o art.º 168.º e a alínea a) do n.º 1 do art.º 86.º
D/001117	2016/02/03	Patrick C. Ho	第9條第1款f) 項，結合第168條和第86條第1款a) 項。 Alínea f) do n.º 1 do art.º 9.º, conjugado com o art.º 168.º e a alínea a) do n.º 1 do art.º 86.º
D/001118	2016/02/03	Patrick C. Ho	第9條第1款f) 項，結合第168條和第86條第1款a) 項。 Alínea f) do n.º 1 do art.º 9.º, conjugado com o art.º 168.º e a alínea a) do n.º 1 do art.º 86.º

發明專利延伸之保護

Protecção de Extensão de Patente de Invenção

根據經十二月十三日第97/99/M號法令核准之《工業產權法律制度》第十條第一款及第二款，結合《國家知識產權局與澳門特別行政區經濟局關於在知識產權領域合作的協議》第四條及第五條的規定，公佈下列在澳門特別行政區提出的發明專利延伸申請之批示，並按照同一法規第二百七十五條至第二百七十七條的規定，可於本公佈日起計一個月期限內就下列批示向初級法院提起上訴。

Em conformidade com o n.º 1 e n.º 2 do artigo 10.º do RJPI, aprovado pelo Decreto-Lei n.º 97/99/M, de 13 de Dezembro, conjugados com os artigos 4.º e 5.º do «Acordo de Cooperação entre a Direcção Nacional da Propriedade Intelectual e a Direcção dos Serviços de Economia da RAEM na Área dos Direitos de Propriedade Intelectual», publica(m)-se a seguir o(s) respectivo(s) despacho(s) em relação ao(s) pedido(s) de extensão de patente de invenção na RAEM, e de acordo com os artigos 275.º a 277.º do mesmo diploma, cabe recurso para o Tribunal Judicial de Base, do(s) despacho(s) abaixo mencionado(s), no prazo de um mês a contar da data desta publicação.

授權的發明專利之延伸

Extensão de Patente de Invenção Concedida

- [21] 編號 N.º : J/001862
- [22] 申請日 Data de pedido : 2015/09/01
- [24] 批示日 Data de despacho : 2016/02/04

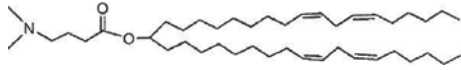
- [73] 權利人 Titular : 阿爾尼拉姆醫藥品有限公司
ALNYLAM PHARMACEUTICALS, INC.
- 地址 Endereço : 300 Third Street, Cambridge, MA 02142, U.S.A.
- 國籍 Nacionalidade : 美國 Americana
- [72] 發明人 Inventor : 埃金·安金科, 約瑟夫·R·多爾金, 秦曉君, 威廉·坎特里, 穆希亞·曼努哈蘭, 卡蘭特赫塔西爾·G·拉吉夫, 杰雅帕卡什·K·娜瑞安納爾, 穆圖薩米·賈亞拉曼, 陳建新, 史蒂芬·安塞爾
- 國家知識產權局發明專利
Patente de Invenção da
DNPI :
- | 專利號
N.º de patente | 申請日
Data de pedido | 授權公告號
N.º de anúncio da
concessão | 授權公告日
Data de anúncio da
concessão |
|-----------------------|-----------------------|---|--|
| ZL201080026228.8 | 2010/06/10 | CN 102625696B | 2015/06/03 |
- [51] 分類 Classificação : A61K9/127, C07C211/00, A61K31/20
- [54] 標題 Título : 改進的脂質製劑。
Formulação lipídica melhorada.
- [57] 摘要 Resumo : 本發明表徵式 (I) 的陽離子脂質、包含式 I 的陽離子脂質的改進的脂質製劑和相應的使用方法，其中式 I 為還公開了靶向脂質和包含此類靶向脂質的特定脂質製劑。
- 附圖 Figura :
- 
- [30] 優先權 Prioridade :
- | 日期 Data | 編號 N.º | 國家/地區 País/Território |
|------------|------------|------------------------------|
| 2009/06/10 | 61/185,800 | 美國 Estados Unidos da América |
| 2009/09/22 | 61/244,834 | 美國 Estados Unidos da América |

- [21] 編號 N.º : J/001864
- [22] 申請日 Data de pedido : 2015/09/07
- [24] 批示日 Data de despacho : 2016/02/04
- [73] 權利人 Titular : 魯布株式會社
LUBE CO., LTD.
- 地址 Endereço : Horizon One, 30-16, Nishi-Waseda 3-chome, Shinjuku-ku, Tokyo 1690051, Japan
- 國籍 Nacionalidade : 日本 Japonesa
- [72] 發明人 Inventor : 齊藤慶三 Saito Keizo
- 國家知識產權局發明專利
Patente de Invenção da
DNPI :
- | 專利號
N.º de patente | 申請日
Data de pedido | 授權公告號
N.º de anúncio da
concessão | 授權公告日
Data de anúncio da
concessão |
|-----------------------|-----------------------|---|--|
| ZL201180049873.6 | 2011/10/11 | CN 103221732B | 2015/07/08 |
- [51] 分類 Classificação : F16N19/00, B65D83/00
- [54] 標題 Título : 潤滑劑用盒式容器。
Recipiente de cartucho para lubrificante.
- [57] 摘要 Resumo : 提供一種能夠減少使用後殘留在內部的潤滑脂、油等的流動性潤滑劑的剩餘量的潤滑劑用盒式容器及潤滑劑用盒式容器的使用方法。具有：筒狀構件 (12)，其安裝在潤滑泵 (200) 的連接構件 (40) 上，接受來自潤滑泵側的吸引力，使流動性潤滑劑 (L) 通過潤滑劑流入部 (20) 而向潤滑泵 (200) 供給；移動構件 (24)，其接受來自潤滑泵側的吸引力，隨著流動性潤滑劑 (L) 向潤滑劑流入部側的流動而在筒狀構件 (12) 的內部向潤滑劑流入部側移動；及彈性密封構件 (30)，其設置於移動構件 (24)，與筒狀構件 (12) 的內側面進行壓接而維持移動構件 (24) 的外側面與筒狀構件 (12) 的內側面的氣密狀態。

附圖 Figura :

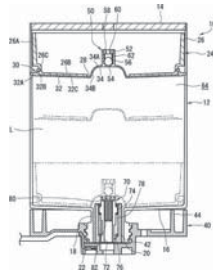

[30] 優先權 Prioridade :	日期Data	編號N.º	國家/地區País/Território
	2010/10/14	2010-232024	日本 Japão

[21] 編號 N.º : J/001865

[22] 申請日 Data de pedido : 2015/09/07

[24] 批示日 Data de despacho : 2016/02/04

[73] 權利人 Titular : 4SC 股份有限公司
4SC AG

地址 Endereço : Am Klopferspitz 19A, 82152 Planegg-Martin-Sried, Germany

國籍 Nacionalidade : 德國 Alemã

[72] 發明人 Inventor : 阿爾多·阿曼多拉 Aldo AMMENDOLA, 茱莉亞·迪德里希斯 Julia DIEDERICHS, 約翰·萊班 Johann LEBAN, 丹尼爾·維特 Daniel VITT

國家知識產權局發明專利
Patente de Invenção da
DNPI :

專利號 N.º de patente	申請日 Data de pedido	授權公告號 N.º de anúncio da concessão	授權公告日 Data de anúncio da concessão
ZL201180033274.5	2011/07/01	CN 103038210B	2015/06/10

[51] 分類 Classificação : C07C233/58, C07C233/59, C07C233/60, C07D307/30, C07D333/38, C07D333/58, A61K31/167

[54] 標題 Título : 作為消炎、免疫調節和抗增殖劑的新型化合物的鈣鹽。
Novos sais de cálcio de composto que servem como agentes anti-inflamatórios, imunomoduladores e antiproliferativos.

[57] 摘要 Resumo : 本發明涉及通式 (I) 的化合物的鈣鹽或其水合物，其中X選自CH₂、S或O；D為O或S；R⁶為氫或烷基；E為任選取代的亞苯基基團；Y為單環或雙環的取代或未取代的6—9元環系，其可含有一個或多個選自N或S的雜原子並含有至少一個芳族環；n為0或1，且q為0或1；條件是不包括其中X=CH₂、q=0、Y=未取代的苯基且E=未取代的亞苯基的化合物。

附圖 Figura :

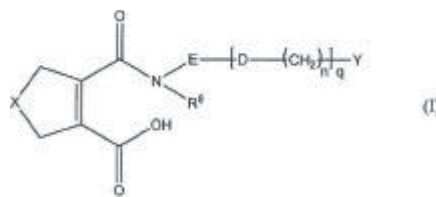

[30] 優先權 Prioridade :	日期Data	編號N.º	國家/地區País/Território
	2010/07/01	61/360,670	美國 Estados Unidos da América

[21] 編號 N.º : J/001867

[22] 申請日 Data de pedido : 2015/09/09

[24] 批示日 Data de despacho : 2016/02/04

[73] 權利人 Titular : 羅維實驗室製藥股份公司
LABORATORIOS FARMACEUTICOS ROVI, S.A.

地址 Endereço : c/ Julian Camarillo, 35, E-28037 Madrid, Spain

國籍 Nacionalidade : 西班牙 Espanhola

[72] 發明人 Inventor : 加文·P·安德魯斯, 戴維·S·瓊斯, 肖恩·P·格爾曼

國家知識產權局發明專利

Patente de Invenção da
DNPI :

專利號 N.º de patente	申請日 Data de pedido	授權公告號 N.º de anúncio da concessão	授權公告日 Data de anúncio da concessão
ZL200980144318.4	2009/09/08	CN 102202700B	2015/06/17

[51] 分類 Classificação : A61L29/08, A61L29/14

[54] 標題 Título : 聚合材料。

Material polimérico.

[57] 摘要 Resumo : 提供了一種裝置, 其包括具有一個或多個表面的主體結構, 其中至少一個表面包含pH敏感層, 該pH敏感層包含綫型聚合物, 其中在pH觸發值時所述綫型聚合物的水溶解度從第一水溶解度增加到第二水溶解度。也描述了形成裝置的方法, 以及預防或減輕感染的方法。

附圖 Figura :

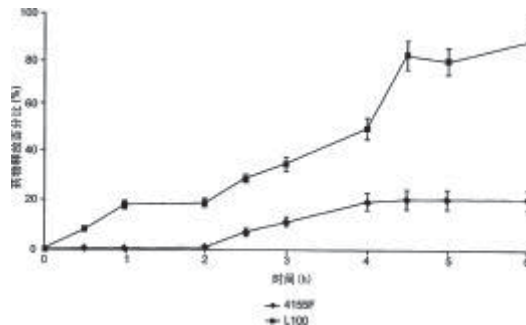

[30] 優先權 Prioridade :

日期Data	編號N.º	國家/地區País/Território
2008/09/08	0816365.1	英國 Reino Unido

[21] 編號 N.º : J/001903

[22] 申請日 Data de pedido : 2015/10/14

[24] 批示日 Data de despacho : 2016/02/04

[73] 權利人 Titular : 昶聯金屬材料應用製品(廣州)有限公司

地址 Endereço : 中國廣東省廣州市番禺區大崗鎮振興路58號

國籍 Nacionalidade : 中國 Chinesa

[73] 權利人 Titular : 東莞高譽實業有限公司

地址 Endereço : 中國廣東省東莞市虎門鎮懷德遠豐新村

國籍 Nacionalidade : 中國 Chinesa

[72] 發明人 Inventor : 廖志雄, 何志洪

國家知識產權局發明專利

Patente de Invenção da
DNPI :

專利號 N.º de patente	申請日 Data de pedido	授權公告號 N.º de anúncio da concessão	授權公告日 Data de anúncio da concessão
ZL201110037281.4	2011/02/01	CN 102615269B	2015/08/19

[51] 分類 Classificação : B22D19/08, B22D18/02

[54] 標題 Título : 製造包含複數層金屬之殼體的方法及裝置。

Método e dispositivo para fabricação de habitação com múltiplas camadas de metal.

[57] 摘要 Resumo : 本發明涉及一種製造包含複數層金屬之殼體的方法及裝置, 所述方法包含在模具中將不同於第一金屬層之金屬的第二液態金屬注入於置於所述模具中以所述第一金屬層形成之殼體上, 以

在所述第一金屬層上形成第二金屬層；及以一擠壓力在所述模具中擠壓所述第二金屬層。根據本發明的方法所製作的複數層金屬殼體不僅具有複合金屬的強度及彈性，而金屬殼體也可依需求做後續的表面處理，例如熱處理、陽極表面處理、一般水鍍處理、真空鍍膜/薄膜處理、塗層處理、噴油處理、抗腐蝕處理等等，可進一步提高金屬層間附著性，強度及抗腐蝕性，並使殼體的外觀設計更有彈性。

附圖 Figura :

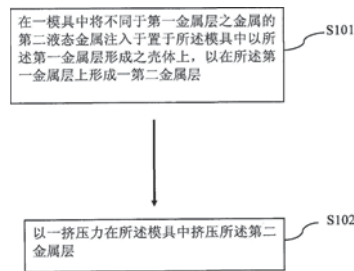

[21] 編號 N.º : J/001904
 [22] 申請日 Data de pedido : 2015/10/14
 [24] 批示日 Data de despacho : 2016/02/04
 [73] 權利人 Titular : 信達思公司
 Cintas Corporation
 地址 Endereço : 27 Whitney Drive, Milford, OH 45150, United States of America
 國籍 Nacionalidade : 美國 Americana

[72] 發明人 Inventor : R·科特, R·龐德, J·米利根

國家知識產權局發明專利
 Patente de Invenção da
 DNPI

專利號 N.º de patente	申請日 Data de pedido	授權公告號 N.º de anúncio da concessão	授權公告日 Data de anúncio da concessão
ZL200980122758.X	2009/06/18	CN 102065739B	2015/08/12

[51] 分類 Classificação : A47L13/00

[54] 標題 Título : 自動清潔和處理墊系統和方法。

Sistema e método de limpeza e tratamento automático de tapete.

[57] 摘要 Resumo : 一種自動系統，被構成清洗和乾燥墊。該系統包括多個模塊，包括裝載模塊、振動模塊、清洗模塊、真空模塊和排放模塊。所公開的系統也提供了手動檢查墊的機會。因為被輸送到系統中的墊在其被清洗之前被推擠或抖動，所以減小數量的化學劑、水、水壓、乾燥能量等被需要用於清潔墊。系統還可以可選地包括自動捲繞和分類設備，其捲繞墊並根據墊的重量、尺寸等將墊分類，這是在墊從排放模塊被排放之後實現的。還公開了一種清潔墊的方法。

附圖 Figura :

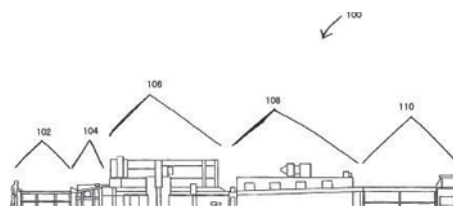

[30] 優先權 Prioridade :

日期Data	編號N.º	國家/地區País/Território
2008/06/18	61/059,952	美國 Estados Unidos da América
2009/06/18	12/487,396	美國 Estados Unidos da América

[21] 編號 N.º : J/001905

[22] 申請日 Data de pedido : 2015/10/15

- [24] 批示日 Data de despacho : 2016/02/04
- [73] 權利人 Titular : 奧普索特克公司
OPHTHOTECH CORPORATION
- 地址 Endereço : One Penn Plaza Suite 1924, New York, New York 10119, U.S.A.
- 國籍 Nacionalidade : 美國 Americana

- [72] 發明人 Inventor : D·施馬, P·卡利亞斯, A·P·亞當米斯

國家知識產權局發明專利
Patente de Invenção da
DNPI

專利號 N.º de patente	申請日 Data de pedido	授權公告號 N.º de anúncio da concessão	授權公告日 Data de anúncio da concessão
ZL201110271111.2	2004/08/26	CN 102380098B	2015/07/22

- [51] 分類 Classificação : A61K39/395, A61K31/7088, A61K45/00, A61P27/02, A61P9/10

- [54] 標題 Título : 用於治療眼新血管疾病的組合治療。

Terapia de combinação para tratamento de distúrbios neo-vasculares oculares.

- [57] 摘要 Resumo : 本發明特徵在於用於治療被診斷患有或有危險發展為新血管疾病的患者的方法·其通過給所述患者施用PDGF拮抗劑和VEGF拮抗劑來實現。本發明特徵也在於用於治療或預防新血管疾病的含有PDGF拮抗劑和VEGF拮抗劑的藥用組合物。

附圖 Figura :

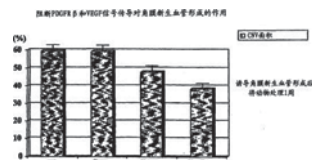

- [30] 優先權 Prioridade :

日期 Data	編號 N.º	國家/地區 País/Território
2003/08/27	60/498407	美國 Estados Unidos da América
2004/03/26	60/556837	美國 Estados Unidos da América

- [21] 編號 N.º : J/001906

- [22] 申請日 Data de pedido : 2015/10/19

- [24] 批示日 Data de despacho : 2016/02/04

- [73] 權利人 Titular : 埃博靈克斯股份有限公司

ABLYNX N.V.

地址 Endereço : Technologiepark 4, B-9052 Zwijnaarde, Belgium

國籍 Nacionalidade : 比利時 Belga

- [72] 發明人 Inventor : 埃里克·德普拉, 卡特林恩·斯托特勒斯, 斯特凡妮·斯塔埃朗

國家知識產權局發明專利
Patente de Invenção da
DNPI

專利號 N.º de patente	申請日 Data de pedido	授權公告號 N.º de anúncio da concessão	授權公告日 Data de anúncio da concessão
ZL201080024764.4	2010/06/07	CN 102459332B	2015/08/19

- [51] 分類 Classificação : C07K16/10

- [54] 標題 Título : 用於預防和/或治療呼吸道感染的單價、二價和三價抗人呼吸道合胞病毒 (HRSV) 納米抗體構建體。

Sequência de aminoácidos de «nanobody» monovalente, bivalente e trivalente dirigida contra o vírus sincicial respiratório (HRSV) para prevenção e/ou tratamento de infecções de vias respiratórias.

- [57] 摘要 Resumo : 提供針對和/或可以特異性結合hRSV的蛋白F的氨基酸序列, 以及包含一個或多個所述氨基酸序列或基本上由一個或多個所述氨基酸序列組成的化合物或構建體, 且特別是蛋白和多肽。由本發明提供的氨基酸序列、多肽和治療性化合物和組合物顯示提高的穩定性、較低的免疫原性

和/或提高的關於hRSV的蛋白F的親和性和/或抗體親抗原性。本發明還涉及所述氨基酸序列、多肽、化合物或構建體用於預防性和/或治療性目的用途。

[30] 優先權 Prioridade :

日期Data	編號N.º	國家/地區País/Território
2009/06/05	61/184,396	美國 Estados Unidos da América
2009/11/30	61/265,014	美國 Estados Unidos da América

[21] 編號 N.º : J/001907
 [22] 申請日 Data de pedido : 2015/10/19
 [24] 批示日 Data de despacho : 2016/02/04
 [73] 權利人 Titular : 馬尼株式會社
 MANI, INC.
 地址 Endereço : 8-3, Kiyohara Industrial Park, Utsunomiya-shi, Tochigi, 3213231 Japan
 國籍 Nacionalidade : 日本 Japonesa

[72] 發明人 Inventor : 鹽入陸紀
 國家知識產權局發明專利 Patente de Invenção da DNPI :

專利號 N.º de patente	申請日 Data de pedido	授權公告號 N.º de anúncio da concessão	授權公告日 Data de anúncio da concessão
ZL201180031077.X	2011/06/27	CN 103002827B	2015/08/05

[51] 分類 Classificação : A61C3/02
 [54] 標題 Título : 醫療用切削器具。
 Instrumento de corte para fins médicos.
 [57] 摘要 Resumo : 本發明提供一種通過鈎焊能夠穩定發揮高的接合強度的醫療用切削器具。切削器具(A)通過在由圓棒狀的不銹鋼或工具鋼形成的柄部(1)的前端設置由超硬合金或陶瓷形成的作業部(2)而構成。柄部(1)和作業部(2)經由鈎焊部(3)連接,鈎焊部(3)通過將鈎焊面以相互接觸的狀態進行鈎焊而成,該鈎焊面上設有在柄部(1)或作業部(2)中的任一方或兩方形成的突出部。在鈎焊面上設置的突出部形成為具有頂點(5a)的傾斜面(5b),傾斜面(5b)的高度設定在柄部(1)鈎焊面的直徑的0.5%以上且8%以下的範圍內。

附圖 Figura :

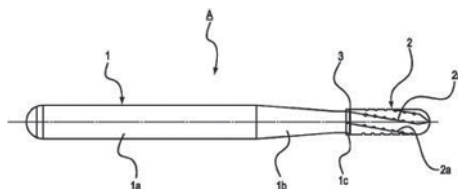

[30] 優先權 Prioridade :

日期Data	編號N.º	國家/地區País/Território
2010/06/30	2010-149498	日本 Japão

[21] 編號 N.º : J/001908
 [22] 申請日 Data de pedido : 2015/10/20
 [24] 批示日 Data de despacho : 2016/02/04
 [73] 權利人 Titular : 英希比泰克斯公司
 INHIBITEX, INC.
 地址 Endereço : 9005 Westside Parkway, Alpharetta, GA 20009, U.S.A.
 國籍 Nacionalidade : 美國 Americana
 [72] 發明人 Inventor : 王延齡, 何訓貴, 劉傳軍, 李杰, 王元

國家知識產權局發明專利 Patente de Invenção da DNPI	專利號 N.º de patente	申請日 Data de pedido	授權公告號 N.º de anúncio da concessão	授權公告日 Data de anúncio da concessão
	ZL201010506554.0	2010/10/09	CN 102443032B	2015/07/22

- [51] 分類 Classificação : C07H19/24, C07H1/00
- [54] 標題 Título : 製備抗病毒組合物的方法及其中間體的應用。
Método para preparação de composições anti-virais e aplicação do seu intermediário.
- [57] 摘要 Resumo : 本發明涉及合成雙環核苷類抗病毒化合物的方法以及合成在此方法中使用的中間體的方法。本發明還涉及在此方法中使用的新型中間體化合物。這些抗病毒化合物可以有效的用於治療帶狀疱疹（即水痘帶狀疱疹病毒·VZV·帶狀疱疹（shingles））或用於預防由於這種病毒感染造成的帶狀疱疹後遺神經痛（PHN）。

- [21] 編號 N.º : J/001909
- [22] 申請日 Data de pedido : 2015/10/20
- [24] 批示日 Data de despacho : 2016/02/04
- [73] 權利人 Titular : 諾華股份有限公司
Novartis AG
- 地址 Endereço : Lichtstrasse 35, 4056 Basel, Switzerland
- 國籍 Nacionalidade : 瑞士 Suíça
- [72] 發明人 Inventor : I·布魯斯, S·沙穆安, S·P·科林伍德, P·菲雷, V·弗明格爾, S·劉易斯, J·C·洛倫, V·莫爾泰尼, A·M·桑德斯, D·肖, L·斯維里堅科, C·湯姆松, V·葉, D·簡納斯, R·韋斯特

國家知識產權局發明專利 Patente de Invenção da DNPI	專利號 N.º de patente	申請日 Data de pedido	授權公告號 N.º de anúncio da concessão	授權公告日 Data de anúncio da concessão
	ZL 201280052652.9	2012/08/31	CN 104024252B	2015/08/26

- [51] 分類 Classificação : C07D471/04, A61K31/4162, A61K31/4188, A61P9/12
- [54] 標題 Título : 用於治療肺動脈高壓的雙環雜環衍生物。
Derivados de «bicyclic heterocycle» para tratamento da hipertensão arterial pulmonar.
- [57] 摘要 Resumo : 可用於抑制PDGF受體介導的生物活性的式I的雙環雜環衍生物，其中A是且R¹、R^{1a}、R²、R³、R⁴、R⁵、R⁶和X如本文所定義。

附圖 Figura :

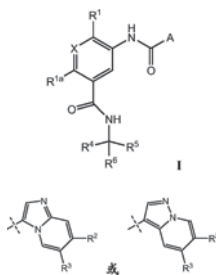

- [30] 優先權 Prioridade :
- | 日期 Data | 編號 N.º | 國家/地區 País/Território |
|------------|------------|------------------------------|
| 2011/09/01 | 61/530,049 | 美國 Estados Unidos da América |
| 2012/08/06 | 61/680,119 | 美國 Estados Unidos da América |

- [21] 編號 N.º : J/001910
- [22] 申請日 Data de pedido : 2015/10/22
- [24] 批示日 Data de despacho : 2016/02/04

[73] 權利人 Titular : 斯伯威丁股份公司
 SPINEWELDING AG
 地址 Endereço : Wagistrasse 6 CH-8952 Schlieren, Switzerland
 國籍 Nacionalidade : 瑞士 Suíça

[72] 發明人 Inventor : J·邁耶, M·萊曼, S·梅爾, E·默克, A·米勒, M·貝拉, U·韋伯

國家知識產權局發明專利 Patente de Invenção da DNPI	專利號 N.º de patente	申請日 Data de pedido	授權公告號 N.º de anúncio da concessão	授權公告日 Data de anúncio da concessão
	ZL200980141756.5	2009/10/20	CN 102202611B	2015/07/22

[51] 分類 Classificação : A61F2/44, A61B17/70

[54] 標題 Título : 用於融合人或動物關節的融合器和成套工具。
 Dispositivo de fusão e conjunto de ferramentas para fundir as articulações humanas ou animais.

[57] 摘要 Resumo : 本發明提供用於融合病人或患病動物的關節尤其是人的小平面關節、手指關節或腳趾關節的融合器。該融合器包括兩個銷狀的錨固部(1)和位於錨固部之間的穩定部(2)。錨固部(1)包括可通過機械振動被液化的可液化材料。穩定部(2)優選具有設置用於加強骨結合的表面。錨固部(1)相比於穩定部(2)具有較大的厚度(T1)和較大的深度(D)。為了植入融合器,在待融合的關節的關節面中開槽,兩個相對置的槽一起形成用於容納其中一個錨固部(1)的開口。然後,融合器被推壓到關節面之間且機械振動尤其是超聲振動被施加到融合器的近端面(4)。於是,可液化材料在與骨組織接觸處液化並且滲入骨組織中,由此在重固化之後,可液化材料在此構成融合器與骨組織的形配連接。

附圖 Figura :

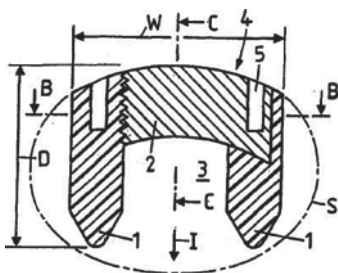

[30] 優先權 Prioridade :

日期Data	編號N.º	國家/地區País/Território
2008/10/21	61/107011	美國 Estados Unidos da América
2008/10/23	61/107757	美國 Estados Unidos da América
2009/02/04	61/149809	美國 Estados Unidos da América
2009/06/16	61/187466	美國 Estados Unidos da América

[21] 編號 N.º : J/001911

[22] 申請日 Data de pedido : 2015/10/22

[24] 批示日 Data de despacho : 2016/02/04

[73] 權利人 Titular : 埃斯蒂維實驗室股份有限公司
 LABORATORIOS DEL DR. ESTEVE, S.A.

地址 Endereço : Avda. Mare de Deu de Montserrat, 221, E-08041 Barcelona, Spain

國籍 Nacionalidade : 西班牙 Espanhola

[72] 發明人 Inventor : 赫爾穆特·海因里希·布施曼, 何塞·米格爾·維拉 - 赫內恩德斯, 丹尼爾·扎瑪尼洛 - 卡斯塔尼鐸

國家知識產權局發明專利 Patente de Invenção da DNPI	專利號 N.º de patente	申請日 Data de pedido	授權公告號 N.º de anúncio da concessão	授權公告日 Data de anúncio da concessão
	ZL200980122591.7	2009/04/24	CN 102066334B	2015/07/22

- [51] 分類 Classificação : C07D231/22, C07D231/26, C07D401/12, C07D403/12, A61K31/4152, A61K31/4155, A61K31/485, A61P29/00
- [54] 標題 Título : 增強阿片樣物質的鎮痛作用和減弱其依賴性的作為 σ 配體的 1-芳基-3-氨基烷氧基-吡唑。
«1-aryl-3-aminoalkoxy pyrazoles», que servem como «sigma ligands», aumentados o efeito analgésico de «opioids» e atenuados a dependência do mesmo.
- [57] 摘要 Resumo : 本發明涉及式 (I) 的 σ 受體配體組在增強阿片樣物質和鴉片製劑的鎮痛作用和同時降低由它們引起的依賴性中的用途。

附圖 Figura :

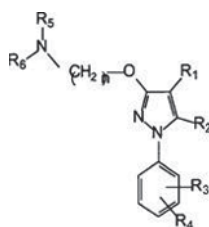

(I)

- [30] 優先權 Prioridade :
- | 日期Data | 編號N.º | 國家/地區País/Território |
|------------|------------|----------------------|
| 2008/04/25 | 08380122.5 | 歐洲聯盟 União Europeia |

- [21] 編號 N.º : J/001912
- [22] 申請日 Data de pedido : 2015/10/22
- [24] 批示日 Data de despacho : 2016/02/04
- [73] 權利人 Titular : VTU 控股有限公司
VTU HOLDING GMBH
- 地址 Endereço : Parkring 18, A-8074 Grambach, Austria
- 國籍 Nacionalidade : 奧地利 Austríaca
- [72] 發明人 Inventor : 羅蘭·卡爾布 KALB, Roland

國家知識產權局發明專利
Patente de Invenção da
DNPI

專利號 N.º de patente	申請日 Data de pedido	授權公告號 N.º de anúncio da concessão	授權公告日 Data de anúncio da concessão
ZL201080004617.0	2010/01/08	CN 102307805B	2015/08/06

- [51] 分類 Classificação : C01B3/00, C01B3/02
- [54] 標題 Título : 使用離子液體儲氫的方法。
Método de utilização de líquido iónico para o armazenamento de hidrogénio.
- [57] 摘要 Resumo : 本發明涉及一種儲氫方法，其中所述方法包括通過將硼氫化物導入包括陽離子和陰離子的第二離子液體來形成第一離子液體，所述陰離子包括硼酸根，尤其是偏硼酸根；以及通過使用水和/或催化劑將氫從所述第一離子液體中釋放而形成所述第二離子液體。

附圖 Figura :

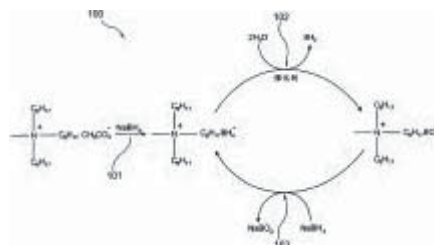

- [30] 優先權 Prioridade :
- | 日期Data | 編號N.º | 國家/地區País/Território |
|------------|------------|----------------------|
| 2009/01/15 | 09150676.6 | 歐洲聯盟 União Europeia |

- [21] 編號 N.º : J/001913
 [22] 申請日 Data de pedido : 2015/10/22
 [24] 批示日 Data de despacho : 2016/02/04
 [73] 權利人 Titular : 財團法人衛生研究院
 National Health Research Institutes
 地址 Endereço : No. 35, Keyan Road, Zhunan Town Miaoli County, 350, Taiwan, China
 [72] 發明人 Inventor : 陳志豪 Jyh-Haur Chern, 趙宇生 Yu-Sheng Chao
 國家知識產權局發明專利 Patente de Invenção da DNPI :

專利號 N.º de patente	申請日 Data de pedido	授權公告號 N.º de anúncio da concessão	授權公告日 Data de anúncio da concessão
ZL201080002506.6	2010/12/02	CN 102482269B	2015/07/29

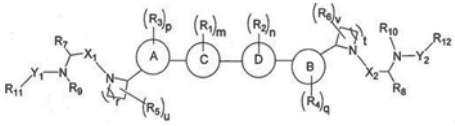
 [51] 分類 Classificação : C07D417/14, A61K31/427, A61P31/14
 [54] 標題 Título : 脯氨酸衍生物。
 Derivados de «proline».
 [57] 摘要 Resumo : 本發明揭露一種本說明書所示的式 (I) 化合物: 本發明也揭露一種以這些化合物治療C型肝炎病毒感染的方法。
 附圖 Figura : 
- [30] 優先權 Prioridade :

日期Data	編號N.º	國家/地區País/Território
2009/12/04	61/266,584	美國 Estados Unidos da América

- [21] 編號 N.º : J/001914
 [22] 申請日 Data de pedido : 2015/10/22
 [24] 批示日 Data de despacho : 2016/02/04
 [73] 權利人 Titular : 財團法人衛生研究院
 National Health Research Institutes
 地址 Endereço : No. 35, Keyan Road, Zhunan Town Miaoli County, 350, Taiwan, China
 [72] 發明人 Inventor : 謝興邦 HSIEH, Hsing-Pang, 沙瓦杰·莫汗·庫馬 COUMAR, Selvaraj Mohane, 徐祖安 HSU, Tsu-An, 林文星 LIN, Wen-Hsing, 陳怡榮 CHEN, Yi-Rong, 趙宇生 CHAO, Yu-Sheng
 國家知識產權局發明專利 Patente de Invenção da DNPI :

專利號 N.º de patente	申請日 Data de pedido	授權公告號 N.º de anúncio da concessão	授權公告日 Data de anúncio da concessão
ZL200980144458.1	2009/11/09	CN 102264745B	2015/07/22

 [51] 分類 Classificação : C07D495/12, C07D495/04, C07D495/02, C07D491/04, C07D491/02, A61K31/517, A61P35/00
 [54] 標題 Título : 作為酪胺酸激酶抑制劑的稠合雙環及多環嘧啶化合物。
 Compostos de «fused bicyclic and tricyclic pyrimidine» que servem como inibidores de «tyrosine kinase».
 [57] 摘要 Resumo : 本發明揭露一種本文定義的式 (I) 稠合雙環或多環化合物。本發明也揭露一種抑制EGFR激酶活性的方法, 以及一種以這些化合物治療癌症的方法。
 [30] 優先權 Prioridade :

日期Data	編號N.º	國家/地區País/Território
2008/11/10	61/112,865	美國 Estados Unidos da América

- [21] 編號 N.º : J/001915
 [22] 申請日 Data de pedido : 2015/10/22
 [24] 批示日 Data de despacho : 2016/02/04
 [73] 權利人 Titular : 愛爾蘭詹森科學公司
 JANSSEN SCIENCES IRELAND UC
 地址 Endereço : Eastgate Village, Eastgate, Little Island, Co Cork, Ireland
 國籍 Nacionalidade : 愛爾蘭 Irlandesa
 [72] 發明人 Inventor : A·霍瓦思, D·P·M·德普雷, D·J·奧梅羅德

專利號 N.º de patente	申請日 Data de pedido	授權公告號 N.º de anúncio da concessão	授權公告日 Data de anúncio da concessão
ZL201310036125.5	2008/02/01	CN 103145699B	2015/09/09

- [51] 分類 Classificação : C07D417/04, C07C69/757, C07C67/03, C07C67/30
 [54] 標題 Título : 用於製備HCV的大環蛋白酶抑制劑的方法和中間體。
 Processos e intermediários para a preparação de inibidores de «macrocyclic protease» de HCV.
 [57] 摘要 Resumo : 本發明涉及式 (XVII) 化合物及其鹽的合成方法和中間體。
 附圖 Figura :

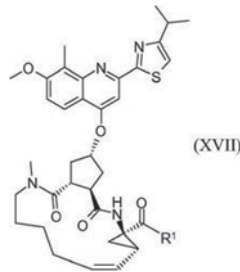

- [30] 優先權 Prioridade :
- | 日期Data | 編號N.º | 國家/地區País/Território |
|------------|------------|----------------------|
| 2007/02/01 | 07101571.3 | 歐洲聯盟 União Europeia |

- [21] 編號 N.º : J/001916
 [22] 申請日 Data de pedido : 2015/10/23
 [24] 批示日 Data de despacho : 2016/02/04
 [73] 權利人 Titular : 三菱電機株式會社
 MITSUBISHI ELECTRIC CORPORATION
 地址 Endereço : 7-3, Marunouchi 2-Chome, Chiyoda-Ku, Tokyo 100-8310, Japan
 國籍 Nacionalidade : 日本 Japonesa
 [73] 權利人 Titular : 三菱電機大樓技術服務株式會社
 MITSUBISHI ELECTRIC BUILDING TECHNO-SERVICE CO., LTD.
 地址 Endereço : 7-1, Yuraku-Cho 1-Chome, Chiyoda-Ku, Tokyo 100-0006, Japan
 國籍 Nacionalidade : 日本 Japonesa
 [72] 發明人 Inventor : 吉岡孝, 宮本佳典, 本石直弘, 藤井幸廣, 明石正雄

專利號 N.º de patente	申請日 Data de pedido	授權公告號 N.º de anúncio da concessão	授權公告日 Data de anúncio da concessão
ZL201210501981.9	2012/11/30	CN 103357599B	2015/08/05

- [51] 分類 Classificação : B08B1/00, B08B1/04
 [54] 標題 Título : 鋼絲繩清掃工具。
 Ferramenta para limpeza de cabo de aço.
 [57] 摘要 Resumo : 本發明提供也能應對伸長了的鋼絲繩、高黏度的潤滑脂，能夠連續地進行清掃的鋼絲繩清掃工具，由擦拭器組裝件(3)、旋轉支承構件(26)、刮板(7)和罩(6)構成，該擦拭器組裝件由具有模仿鋼絲繩(2)加捻的內表面，並由距中心偏置一定距離且與中心軸平行的面切斷的樹脂擦拭器(9)、配置在樹脂擦拭器的上部端面上，具有比鋼絲繩的外徑大的內周徑的金屬板(10)、和從上下、中心方向壓縮樹脂擦拭器而固定的加強構件(11、12)構成；該旋轉支承構件支承旋轉的擦拭器組裝件；該刮板接近鋼絲繩並配置在擦拭器組裝件的上部端面上，刮取鋼絲繩上的潤滑脂(4)；該罩覆蓋擦拭器組裝件和刮板，使鋼絲繩從金屬板向樹脂擦拭器方向相對地移動。

附圖 Figura :

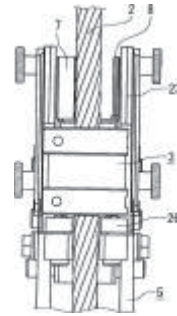

[30] 優先權 Prioridade :	日期Data	編號N.º	國家/地區País/Território
	2012/03/29	2012-075281	日本 Japão

- [21] 編號 N.º : J/001917
 [22] 申請日 Data de pedido : 2015/10/23
 [24] 批示日 Data de despacho : 2016/02/04
 [73] 權利人 Titular : 普羅特克納有限公司
 PROTECHNA S.A.
 地址 Endereço : Avenue de la Gare 14, CH-1701 Fribourg, Switzerland
 國籍 Nacionalidade : 瑞士 Suíça

國家知識產權局發明專利 Patente de Invenção da DNPI :	專利號 N.º de patente	申請日 Data de pedido	授權公告號 N.º de anúncio da concessão	授權公告日 Data de anúncio da concessão
	ZL201210138040.3	2012/05/04	CN 102815440B	2015/07/29

- [51] 分類 Classificação : B65D19/40, B65D19/02
 [54] 標題 Título : 用在用於液體的運輸及儲藏容器的托盤狀基部框架。
 Estrutura de base em forma de bandeja utilizada como recipiente de transporte e armazenamento de líquido.
 [57] 摘要 Resumo : 用在用於液體的運輸及儲藏容器的托盤狀基部框架。其中，運輸及儲藏容器裝配有由塑料製成的內部容器以及由金屬格柵或金屬板製成的外部封套，內部容器包括能夠被鎖住的填充頸部和用於連接排出配件的排放噴嘴，其中基部框架包含用於支撐內部容器的底板、以及角部腳和由金屬製成的中央腳，中央腳佈置在角部腳之間，並且附接至腳框架，基部框架的底板以及內部容器的外部封套緊固至中央腳。基部框架的至少一個中央腳包含輪廓本體，輪廓本體包含U形截面，輪廓本體包括基部壁、外部軸頸壁以及內部軸頸壁，其中基部壁和軸頸壁在相對於輪廓本體的縱向軸綫成直角的平面中、在輪廓本體的軸向端部區域處形成有軸向邊緣腹板，軸向邊緣腹板以U形方式實施。

附圖 Figura :

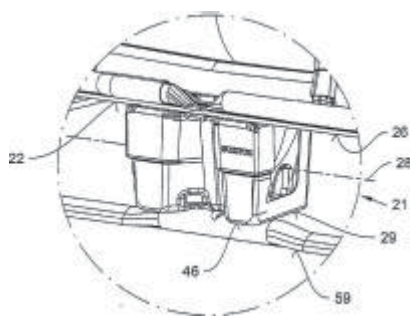

[30] 優先權 Prioridade :	日期Data	編號N.º	國家/地區País/Território
	2011/05/04	102011075263.3	德國 Alemanha

- [21] 編號 N.º : J/001918
- [22] 申請日 Data de pedido : 2015/10/23
- [24] 批示日 Data de despacho : 2016/02/04
- [73] 權利人 Titular : 株式會社JASTEC
JASTEC CO., LTD.
- 地址 Endereço : 日本國東京都港區高輪三丁目5番23號
5-23, Takanawa 3-chome, Minato-ku, Tokyo 108-0074, Japan
- 國籍 Nacionalidade : 日本 Japonesa

[72] 發明人 Inventor : 神山茂 KAMIYAMA, Shigeru	專利號 N.º de patente	申請日 Data de pedido	授權公告號 N.º de anúncio da concessão	授權公告日 Data de anúncio da concessão
國家知識產權局發明專利 Patente de Invenção da DNPI	ZL200880132722.5	2008/11/26	CN 102292706B	2015/08/05

- [51] 分類 Classificação : G06Q10/06
- [54] 標題 Título : 軟件改造評估方法和軟件改造評估系統。
Método de estimação da modificação de software e sistema de estimação da modificação de software.
- [57] 摘要 Resumo : 本發明是能夠在對已有的軟件進行改造作業之前構建改造開發計劃的軟件改造評估方法和軟件改造評估系統。本發明具備：輸入輸出單元（1），其用於輸入和輸出與已有的軟件的改造有關的信息；改造評估算出單元（2），其根據從輸入輸出單元接收到的信息來分析改造要件，以數值的形式算出進行改造的生產率的變動；以及數據庫（3），其用於保持進行上述分析所需要的數據、分析結果。由此，能夠在進行軟件改造之前的階段對於改造所產生的總工時進行評估。

附圖 Figura :

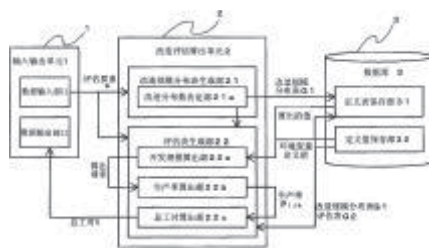

[30] 優先權 Prioridade :	日期Data	編號N.º	國家/地區País/Território
	2008/11/26	PCT/JP2008/071476	日本 Japão

- [21] 編號 N.º : J/001919
- [22] 申請日 Data de pedido : 2015/10/23

- [24] 批示日 Data de despacho : 2016/02/04
 [73] 權利人 Titular : 諾華股份有限公司
 Novartis AG
 地址 Endereço : Lichtstrasse 35, 4056 Basel, Switzerland
 國籍 Nacionalidade : 瑞士 Suíça
 [72] 發明人 Inventor : 胡琦穎·G·克桑德·E·梅瑞迪斯·L·G·莫諾維茨·J·帕皮詠·C·舒馬赫

國家知識產權局發明專利 Patente de Invenção da DNPI	專利號 N.º de patente	申請日 Data de pedido	授權公告號 N.º de anúncio da concessão	授權公告日 Data de anúncio da concessão
	ZL201180006082.5	2011/01/13	CN 102711916B	2015/09/02

- [51] 分類 Classificação : A61K31/4188, A61K31/55, A61P5/40, A61P9/04, A61P9/10, A61P3/00

- [54] 標題 Título : 腎上腺激素調節劑的用途。

Use de agente de modificação de hormona ad-renal.

- [57] 摘要 Resumo : 本發明涉及用於治療對象疾病或失調的方法，所述疾病和失調以提高的應激激素水平和/或降低的雄激素水平為特徵，所述方法包括給予所述對象治療有效量的式 (I) 化合物或其藥學上可接受的鹽；其中n是1或3；R是氫或-C(O)N(R_a)(R_b)，其中R_a和R_b獨立地是-(C₁-C₄)烷基或-(C₁-C₄)烷基-(C₃-C₇)芳基，其中R_a和R_b各自任選地被-(C₁-C₄)烷氧基取代；R₁、R₂和R₃獨立地是氫、鹵素、氰基或-(C₆-C₁₀)芳基，其中所述-(C₆-C₁₀)芳基任選地被鹵素取代，條件是R₁、R₂和R₃中最多一個是氫；以及R₄和R₅是氫。

附圖 Figura :

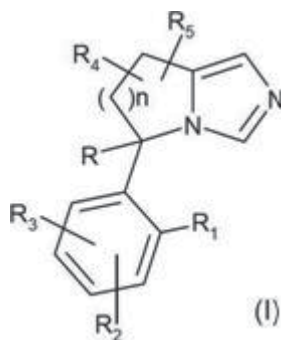

[30] 優先權 Prioridade :	日期Data	編號N.º	國家/地區País/Território
	2010/01/14	61/294,980	美國 Estados Unidos da América

- [21] 編號 N.º : J/001920
 [22] 申請日 Data de pedido : 2015/10/26
 [24] 批示日 Data de despacho : 2016/02/04
 [73] 權利人 Titular : 法馬馬有限公司
 Pharma Mar, S.A.
 地址 Endereço : Poligono Industrial La Mina, Avda. de Ios Reyes, 1 Colmenar Viejo, Madrid 28770, Spain
 國籍 Nacionalidade : 西班牙 Espanhola
 [72] 發明人 Inventor : 阿爾韋托·羅德里格斯·比森特·馬里亞·加蘭索·加西亞-伊瓦羅拉·卡門·穆爾西亞·佩雷斯·
 弗朗西斯科·桑切斯·桑喬·馬里亞德爾卡門·庫瓦斯·馬昌特·克里斯蒂娜·馬特奧·烏爾瓦諾·
 伊莎貝爾·迪貢·華雷斯

國家知識產權局發明專利 Patente de Invenção da DNPI	專利號 N.º de patente	申請日 Data de pedido	授權公告號 N.º de anúncio da concessão	授權公告日 Data de anúncio da concessão
	ZL200880121840.6	2008/12/19	CN 101903367B	2015/08/05

- [51] 分類 Classificação : C07D309/10, C07D309/30, C07D309/32, A61K31/351, A61K31/365

- [54] 標題 Título : 抗腫瘤化合物。

Compostos antitumorais.

- [57] 摘要 Resumo : 通式 (I) 的化合物，其中 A、Y、W、R₁、R₂、R₃、R₄、R₅ 和 R₆ 具有用於治療癌症的不同含義。
 附圖 Figura :

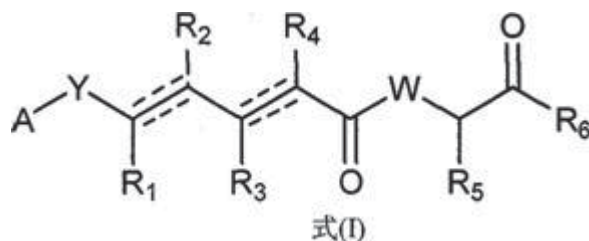

- [30] 優先權 Prioridade :

日期 Data	編號 N.º	國家/地區 País/Território
2007/12/20	07123882.8	歐洲聯盟 União Europeia



發明專利之保護

Protecção de Patente de Invenção

申請

Pedido

根據經十二月十三日第97/99/M號法令核准之《工業產權法律制度》第十條、第八十三條及第八十四條第一款的規定，公佈下列在澳門特別行政區提出的發明專利註冊申請，自本通告公佈日起至授予專利之日止，任何第三人均得提出聲明異議。

De acordo com os artigos 10.º, 83.º e n.º 1 do artigo 84.º do RJPI, aprovado pelo Decreto-Lei n.º 97/99/M, de 13 de Dezembro, publica(m)-se a seguir o(s) pedido(s) de registo de patente de invenção na RAEM, sobre os quais, a partir da data da publicação deste aviso até à data da atribuição da patente, qualquer terceiro pode apresentar reclamação.

- [21] 編號 N.º : I/001327
 [22] 申請日 Data de pedido : 2014/09/02
 [71] 申請人 Requerente : 續天曙
 地址 Endereço : 中國台灣台中市西屯區工業38路210號5樓之8
 [72] 發明人 Inventor : 續天曙
 [51] 分類 Classificação : A63F13/00
 [54] 標題 Título : 一種隨機累積式觸發的彩金系統。

Um sistema de desencadeamento acumulativo à vontade para o ganho de prémio.

- [57] 摘要 Resumo : 本發明為用於決定一遊戲系統是否進入彩金遊戲，其包含一觸發元件、一累加計算元件與一判斷單元，其中該觸發元件於一指定上限值與一指定下限值之間，隨機產生一觸發值，而該累加計算元件於該遊戲系統的進行過程之中，當該遊戲系統於一指定事件發生而產生一數值時，該累加計算元件累加計算該數值而產生一累加值，而該判斷單元在該累加值增加後，判斷該累加值是否超過該觸發值，並在該累加值超過該觸發值時，通知該遊戲系統進入彩金遊戲，據此其隨機且累積式的讓該遊戲系統產生彩金遊戲，可以避免玩家抓到彩金遊戲的產生規律，同時確保彩金遊戲的產生頻率不會太快或太慢，而滿足使用上的需求。

附圖 Figura :



- [21] 編號 N.º : I/001328
- [22] 申請日 Data de pedido : 2014/09/02
- [71] 申請人 Requerente : John PRESTON
 地址 Endereço : 196 Silverwater Road Silverwater New South Wales 2128 Australia
 國籍 Nacionalidade : 澳大利亞 Australiana
- [72] 發明人 Inventor : John PRESTON
- [51] 分類 Classificação : E04F11/035
- [54] 標題 Título : 協作組成臨時樓梯的樓梯模塊。
 Módulos de escadas destinados a constituir as escadas temporárias.
- [57] 摘要 Resumo : 一個樓梯組合體包括至少兩個樓梯模塊每一個都與一個相鄰模塊相連；所述樓梯組合體包括一個有第一和第二邊接合點以及在接合點之間跨過一塊樓梯踏板的第一模塊。有至少一個其他與所述第一和第二邊接合點相關聯的提供一個支撐面承受和持定一個相鄰樓梯模塊的接合面。所述第二模塊包括一個樓梯踏板當所述第二模塊咬合所述第一模塊的所述接合面時所述第一踏板模塊被設置在相對於所述第一模塊的所述樓梯踏板升高的位置。

附圖 Figura :

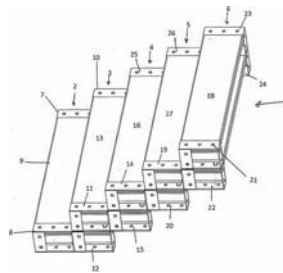

根據經十二月十三日第97/99/M號法令核准之《工業產權法律制度》第十條第一款及第二款的規定，公佈下列在澳門特別行政區提出的發明專利註冊申請之批示，並按照同一法規第二百七十五條至第二百七十七條的規定，可於本公佈日起一個月期限內就下列批示向初級法院提起上訴。

Em conformidade com o n.º 1 e n.º 2 do artigo 10.º do RJPI, aprovado pelo Decreto-Lei n.º 97/99/M, de 13 de Dezembro, publica(m)-se a seguir o(s) respectivo(s) despacho(s) em relação ao(s) pedido(s) de registo de patente de invenção na RAEM, e de acordo com os artigos 275.º a 277.º do referido diploma, cabe recurso para o Tribunal Judicial de Base, do(s) despacho(s) abaixo mencionado(s), no prazo de um mês a contar da data desta publicação.

批給
Concessão

編號 N.º	註冊日期 Data de registo	批示日期 Data de despacho	權利人 Titular
I/000875	2016/02/02	2016/02/02	BALLY GAMING, INC.

附註
Averbamento

編號 N.º	批示日期 Data de despacho	附註之性質 Natureza de averbamento	權利人/申請人 Titular/Requerente	內容 Conteúdo
I/000613	2016/02/01	更改認別資料 Modificação de identidade	Shuffle Master, Inc.	SHFL entertainment, Inc.

編號 N.º	批示日期 Data de despacho	附註之性質 Natureza de averbamento	權利人/申請人 Titular/Requerente	內容 Conteúdo
I/000613	2016/02/01	合併轉讓 Transmissão por fusão	SHFL entertainment, Inc.	Bally Gaming, Inc., com sede em 6601 South Bermuda Road, Las Vegas, Nevada 89119, United States of America
I/000631	2016/02/01	更改認別資料 Modificação de identidade	Shuffle Master, Inc.	SHFL entertainment, Inc.
I/000631	2016/02/01	合併轉讓 Transmissão por fusão	SHFL entertainment, Inc.	Bally Gaming, Inc., com sede em 6601 South Bermuda Road, Las Vegas, Nevada 89119, United States of America



實用專利之保護

Protecção de Patente de Utilidade

申請

Pedido

根據經十二月十三日第97/99/M號法令核准之《工業產權法律制度》第十條及第一百四十四條的規定，公佈下列在澳門特別行政區提出的實用專利註冊申請，自本通告公佈日起至授予專利之日止，任何第三人均得提出聲明異議。

De acordo com os artigos 10.º e 124.º do RJPI, aprovado pelo Decreto-Lei n.º 97/99/M, de 13 de Dezembro, publica(m)-se a seguir o(s) pedido(s) de registo de patente de utilidade na RAEM, sobre os quais, a partir da data da publicação deste aviso até à data da atribuição da patente, qualquer terceiro pode apresentar reclamação.

- [21] 編號 N.º : U/000181
- [22] 申請日 Data de pedido : 2015/10/30
- [71] 申請人 Requerente : 沈杰斌
地址 Endereço : 中國福建省漳州市南靖縣龍山鎮竹溪村上點1號
國籍 Nacionalidade : 中國 Chinesa
- [72] 發明人 Inventor : 沈杰斌
- [51] 分類 Classificação : E04H13/00
- [54] 標題 Título : 新型洞穴式智能陵園。
Novo Cemitério inteligente em forma de caverna.
- [57] 摘要 Resumo : 本發明涉及人類的殯葬和祭祀技術領域，特別是一種新型洞穴式智能陵園，與現有技術相比，該新型洞穴式智能陵園依山挖洞，在洞宮裡建設骨灰陵園，改變傳統陵園山體表層孤墳造葬為洞穴式集體骨灰盒有序寄葬，在山體外建設大型祭祀廣場，同時利用現代網絡科技，運用大數據智能化管理，通過VIP視頻祭祀室進行靈骨台實況視頻，將傳統家庭祭祀方式引導到集體性的公墓祭祀方式，從而實現殯葬方式與祭祀方式的改革，移風易俗的同時還可以大量節約土地；解決殯葬污染，提升人類自然生態環境質量；化個人祭祀為集體祭祀，提升民眾信仰和民族凝聚力，促進社會和諧；同時可將陸園開發成旅遊勝地，豐富了祭祀文化，創造性地拓展人類殯葬新領域。

附圖 Figura :

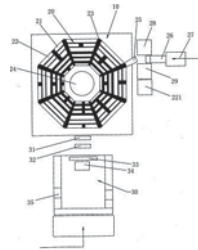

[30] 優先權 Prioridade :	日期Data	編號N.º	國家/地區País/Território
	2015/08/31	201520667117.5	中國 China

- [21] 編號 N.º : U/000182
- [22] 申請日 Data de pedido : 2015/10/30
- [71] 申請人 Requerente : 沈杰斌
- 地址 Endereço : 中國福建省漳州市南靖縣龍山鎮竹溪村上點1號
- 國籍 Nacionalidade : 中國 Chinesa
- [72] 發明人 Inventor : 沈杰斌
- [51] 分類 Classificação : E04H13/00
- [54] 標題 Título : 一種洞穴式陵園的智能祭祀系統。

Um sistema inteligente de sacrifício para cemitério em forma de caverna.

- [57] 摘要 Resumo : 本實用新型涉及一種洞穴式陵園的智能祭祀系統，它包括洞穴陵園內部與祭祀廣場大屏幕以及視頻祭祀室的所有智能祭祀設備、音箱、顯示器、攝像頭、服務器、手機和平板及電腦；所述的洞穴式陵園設置於山體內；所述的祭祀廣場設置於山體外；所述的視頻祭祀室設置於祭祀廣場的周邊；所述的攝像頭設置於洞穴內靈骨台相應的位置；所述的攝像頭與陵園管理處服務器電性連接；所述的智能祭祀設備、音箱、顯示器設置於祭祀廣場以及祭祀廣場周邊的視頻祭祀室；所述的音箱、顯示器與所述的智能祭祀設備電性連接；所述的智能祭祀設備、手機和平板及電腦與所述的服務器通過互聯網絡進行數據傳輸。它具有如下優點：方便祭祀，節約土地資源，解決污染問題，提高環境質量，豐富祭祀文化，跨越時間、地理的限制，實現對逝者的緬懷和祭奠。

附圖 Figura :

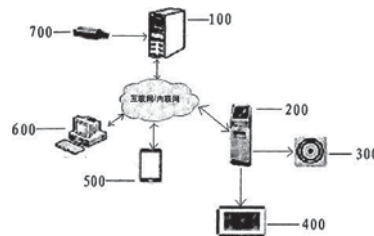

[30] 優先權 Prioridade :	日期Data	編號N.º	國家/地區País/Território
	2015/10/06	201520786391.4	中國 China

**更正
Rectificações**

程序編號 Processo n.º	更正項目 Item da rectificação	原文 Onde se lê	應改為 Deve ler-se
N/103215 N/103216	申請人（2015年10月22日第42期第二組《澳門特別行政區公報》） Requerente (B.O. da RAEM n.º 42, II Série, de 22 de Outubro de 2015)	HUNG JUNWU	HUANG JUNWU

程序編號 Processo n.º	更正項目 Item da rectificação	原文 Onde se lê	應改為 Deve ler-se
N/107372 N/107373 N/107374 N/107375	申請人（2016年2月17日第7期第二組《澳門特別行政區公報》） Requerente (B.O. da RAEM n.º 7, II Série, de 17 de Fevereiro de 2016)	HUAN JUNWU	HUANG JUNWU

應各申請人/權利人之要求，更正如下：

A pedido dos requerentes/titulares respectivos, rectifica-se os seguintes:

程序編號 Processo n.º	更正項目 Item da rectificação	原文 Onde se lê	應改為 Deve ler-se
N/102712 N/102723	商標圖案（2015年10月7日第40期第二組《澳門特別行政區公報》） Figura da marca (B.O. da RAEM n.º 40, II Série, de 7 de Outubro de 2015)		
N/102528 N/102529 N/102530 N/102531 N/102532	商標圖案（2015年10月22日第42期第二組《澳門特別行政區公報》） Figura da marca (B.O. da RAEM n.º 42, II Série, de 22 de Outubro de 2015)	澳門娛樂展論壇 The Macao Gaming Show Summit	 澳門娛樂展論壇 The Macao Gaming Show Summit 顏色要求：紅色、綠色、藍色、黑色，如圖所示。
N/102533 N/102534 N/102535 N/102536 N/102537	商標圖案（2015年10月22日第42期第二組《澳門特別行政區公報》） Figura da marca (B.O. da RAEM n.º 42, II Série, de 22 de Outubro de 2015)	澳門旅遊與文化論壇暨澳門娛樂展 The Macao Tourism and Culture Summit at The Macao Gaming Show	 澳門旅遊與文化論壇暨澳門娛樂展 The Macao Tourism and Culture Summit at The Macao Gaming Show 顏色要求：紅色、綠色、藍色、黑色，如圖所示。

二零一六年二月十二日於經濟局——代局長 戴建業

Direcção dos Serviços de Economia, aos 12 de Fevereiro de 2016.

O Director dos Serviços, substituto, *Tai Kin Ip*.

(是項刊登費用為 \$433,885.00)
(Custo desta publicação \$ 433 885,00)



印務局
Imprensa Oficial

每份售價 \$224.00
PREÇO DESTA PUBLICAÇÃO \$ 224,00