

澳門特別行政區

REGIÃO ADMINISTRATIVA ESPECIAL
DE MACAU

政府機關通告及公告 AVISOS E ANÚNCIOS OFICIAIS

經濟局

DIRECÇÃO DOS SERVIÇOS DE ECONOMIA

通告

Aviso

商標之保護

Protecção de Marca

申請

Pedido

根據經十二月十三日第97/99/M號法令核准的《工業產權法律制度》第十條、第二百一十條及第二百一十一條第一款的規定，公佈下列在澳門特別行政區提出的商標註冊申請，自本通告公佈之日起兩個月期限內提出聲明異議。

De acordo com os artigos 10.º, 210.º e n.º 1 do artigo 211.º do RJPI, aprovado pelo Decreto-Lei n.º 97/99/M, de 13 de Dezembro, publica(m)-se a seguir o(s) pedido(s) de registo de marca na RAEM, sobre os quais, a partir da data da publicação deste aviso, começa a contar o prazo de dois meses para a apresentação de reclamação.

- [210] 編號 N.º : N/100738
- [220] 申請日 Data de pedido : 2015/06/16
- [730] 申請人 Requerente : 廣東奧飛動漫文化股份有限公司
地址 Endereço : 中國廣東省汕頭市澄海區文冠路中段奧迪工業園·郵編515800
國籍 Nacionalidade : 中國 Chinesa
活動 Actividade : 商業及工業 comercial e industrial
- [511] 類別 Classe : 9
- [511] 產品 Produtos : CD盤(只讀存儲器);磁盤;計算機軟件(已錄製);光學數據介質;光盤;電子出版物(可下載);計算機程序(可下載軟件);計算機遊戲軟件;可下載的影像文件;唱片;CD盤(音像);學習機;帶有圖書的電子發聲裝置;動畫片;已曝光的電影膠片;曝光膠卷。
- [540] 商標 Marca :



- [210] 編號 N.º : N/100739
- [220] 申請日 Data de pedido : 2015/06/16
- [730] 申請人 Requerente : 廣東奧飛動漫文化股份有限公司
地址 Endereço : 中國廣東省汕頭市澄海區文冠路中段奧迪工業園·郵編515800
國籍 Nacionalidade : 中國 Chinesa
活動 Actividade : 商業及工業 comercial e industrial

- [511] 類別 Classe : 28
 [511] 產品 Produtos : CD盤(只讀存儲器);磁盤;計算機軟件(已錄製);光學數據介質;光盤;電子出版物(可下載);計算機程序(可下載軟件);計算機遊戲軟件;可下載的影像文件;唱片;CD盤(音像);學習機;帶有圖書的電子發聲裝置;動畫片;已曝光的電影膠片;曝光膠卷。
 [540] 商標 Marca :



- [210] 編號 N.º : N/103740
 [220] 申請日 Data de pedido : 2015/09/09
 [730] 申請人 Requerente : GEA Group Aktiengesellschaft
 地址 Endereço : Peter-Müller-Straße 12, 40468 Düsseldorf, Germany
 國籍 Nacionalidade : 德國 Alemã
 活動 Actividade : 商業及工業 comercial e industrial
 [511] 類別 Classe : 7
 [511] 產品 Produtos : Máquinas e máquinas-ferramentas para o tratamento de materiais e para manufactura (excepto para uso em escritório); motores (excepto para veículos terrestres e que não sejam para uso em escritório); acoplamentos e componentes de transmissão de máquinas (excepto para veículos terrestres); instrumentos agrícolas não operados manualmente: máquinas emulsificantes e homogeneizadores (para processamento químico ou para a produção de alimentos); máquinas para o fabrico de cerveja; máquinas para amassar; misturadores (máquinas); máquinas de perfuração; facas eléctricas; suportes de lâmina (peças de máquinas); facas (peças de máquinas); máquinas afiadoras de lâminas; máquinas de corte e moldagem (excepto para uso em escritório); máquinas de prensar; moinhos e máquinas de esmagamento; grosas (máquinas); máquinas, aparelhos, implementos mecânicos e suas peças para a indústria de transformação, em biotecnologia, para uso na produção e processamento de água potável, em plataformas de petróleo, em veículos terrestres e marítimos; máquinas, aparelhos, implementos mecânicos e suas peças para o fabrico industrial e tecnologia de processamento, para a indústria química, farmacêutica, de cosmética, alimentar e de bebidas, para fins agrícolas e de produtos lácteos, para a extracção de petróleo e processamento de petróleo, para a produção de energia, processamento de águas residuais e para as indústrias de transformação de metais, para a expedição marítima, para plataformas de perfuração e para uso em caves; máquinas para a produção e processamento de gelo seco, em cubos, esmagado e flocos de gelo; motores, bombas e compressores para refrigeradores e congeladores; máquinas, aparelhos e instalações mecânicas para a produção de gases, produtos químicos, produtos alimentares, incluindo bebidas; máquinas para dividir, clarificar, separar, a misturar e transportar misturas e substâncias líquidas e/ou sólidas; misturadores centrífugos; misturadoras de pó; máquinas de osmose inversa para aumentar a concentração das substâncias dissolvidas em líquidos, máquinas de filtração, máquinas separadoras, decantadoras e centrífugas; cartuchos para máquinas de filtração; peneiras de escova rotativas; ciclones como peças de máquinas; separadores de óleo; filtros, crivos e membranas como partes de máquinas e para motores; compressores e ventiladores; bombas, em especial para bebidas e outros alimentos; máquinas sopradoras; diafragmas de bomba; máquinas de sucção para fins industriais; máquinas e aparelhos e implementos eléctricos para a limpeza; máquinas de limpeza a vapor; equipamentos para a preparação e processamento de alimentos e bebidas, nomeadamente máquinas para o fabrico de manteiga, máquinas e instalações operadas por computador e não operadas por computador para o pré-processamento

mento, transformação e embalagem de géneros alimentícios, nomeadamente carne, aves, peixe, queijo, batatas, legumes e outros produtos vegetarianos, nomeadamente facas (máquinas), moinhos (máquinas), misturadores (máquinas), máquinas emulsificantes, máquinas para produção de enchidos, aparelhos para a produção, transformação e distribuição por porções de farinha, do albúmen e do pão ralados, bem como máquinas automáticas para a armazenagem e embalagem de produtos alimentares, máquinas de embalagem a vácuo e linhas de montagem e aparelhos e equipamentos mecânicos para a produção, processamento e refinação de produtos alimentares, alimentos e bebidas semi-luxuosos; máquinas de corte; máquinas de corte de alimentos; máquinas de corte (máquinas, eléctricas); máquinas para o fabrico de enchidos; máquinas de etiquetagem (excepto para uso em escritório); impressoras (excepto para uso em escritório); equipamentos para mover e manobrar; agitadores; equipamentos de içamento e levantamento; máquinas automáticas de manuseamento, (manipuladores); máquinas de paletização; máquinas e acessórios de içamento; máquinas de enchimento de garrafas; máquinas de lavagem de garrafas; máquinas de capsulagem de garrafas; transportadores; transportadores de correia; máquinas para carregar; sistemas de carregamento automático; trados para estrume; máquinas de embalagem a vácuo; máquinas de empacotamento; máquinas de embalagem; máquinas de embalagem com folha; motores, propulsores e peças de máquinas genéricas; reguladores de pressão (peças de máquinas); permutadores de calor, sendo peças de máquinas; cárteres para máquinas e motores; controlos hidráulicos para máquinas e motores; controlos pneumáticos para máquinas e motores; pistões (peças de máquinas e motores); reguladores (peças de máquinas); purgadores automáticos; mecanismos de controlo para máquinas e motores; válvulas (peças de máquinas); acessórios de conexão para máquinas; compensadores de dilatação, nomeadamente peças de máquinas para compensar o stress térmico; «cleaners» (peças de máquinas); máquinas para a indústria e instalações de produção de energia; máquinas para a tecnologia energética, tanto quanto incluídas na classe 7; compressores para frigoríficos; máquinas para a aglomeração, granulação e laminação (revestimento) de materiais, incluindo os géneros alimentares e as preparações farmacêuticas e instalações compostas pelas máquinas acima mencionadas utilizadas na aplicação da tecnologia de leite fluidizado para fins comerciais; máquinas de vedação para fins industriais; máquinas de enchimento; máquinas de destilação; atomizadores; máquinas utilizadas na tecnologia de microondas para fins comerciais; máquinas para fins de engenharia agrícola; máquinas de tecnologia ambiental para fins comerciais; máquinas para a construção de equipamentos industriais; máquinas-ferramentas; máquinas e instalações compostas pelas mesmas para a aplicação da tecnologia de pulverização e da tecnologia de secagem por pulverização para fins comerciais; equipamento agrícola, de terraplanagem, de construção, de extracção de petróleo e gás e de mineração; equipamentos agrícolas; máquinas eléctricas para o processamento de alimentos; prensas para forragem; instalações para salas de ordenha rotativas e lineares; máquinas de ordenha semiautomáticas e automáticas; instalações da ordenha; componentes para máquinas de ordenha; bombas e pulsadores para a indústria de lacticínios; aparelhos de lavagem e pulverização dos úberes; máquinas de alimentação automáticas; equipamentos para salas de ordenha, nomeadamente raspadores de estrume; implementos agrícolas rebocados por tractor; sistemas de gestão de resíduos, sistemas de processamento e sistemas de recuperação de estrume, lamas e outros resíduos animais, nomeadamente bombas ou raspadores para o transporte de excreções sólidas e líquidas animais, bem como prensas para a separação de elementos sólidos não digeridos; alimentadores de gado mecanizados; máquinas e equipamentos operados por máquinas para fins de limpeza e desinfecção para uso na indústria de transformação, incluindo a indústria de processamento de alimentos, em especial a indústria de lacticínios, nomeadamente máquinas para desinfecção de tetas e cascos; instalações e componentes para o processamento e eliminação de estrume e lamas

para a produção de energia, nomeadamente bombas e transportadores; máquinas varredouras e de limpeza; dispositivos de limpeza e aparelhos de limpeza do tipo máquina, em especial aparelhos e instalações de limpeza químicos e/ou mecânicos, em especial para a indústria de lacticínios, a indústria de fabrico de cerveja e bebidas, indústria alimentar, indústria química, de cosméticos e farmacêutica; máquinas de limpeza de estábulos; cilindros compressores; robôs (máquinas); instalações de condensação; sistemas de rega mecânicos para gado; máquinas e instalações de vácuo; instalações vácuo sendo parte de máquinas de ordenha; instalações de engarrafamento para o engarrafamento de substâncias sólidas, pastosas e líquidas e de misturas de substâncias heterogéneas; bombas para a indústria de processamento de alimentos, incluindo bombas para máquinas de ordenha; extractores para clusters de ordenha, nomeadamente aparelhos para a remoção do equipamento de ordenha do úbere.

[540] 商標 Marca :

GEA

[300] 優先權 Prioridade :

日期Data	編號N.º	國家/地區País/Território
2015/03/09	DE 30 2015 100 477.8/11	德國 Alemanha

[210] 編號 N.º : N/103741

[220] 申請日 Data de pedido : 2015/09/09

[730] 申請人 Requerente : GEA Group Aktiengesellschaft

地址 Endereço : Peter-Müller-Straße 12, 40468 Düsseldorf, Germany

國籍 Nacionalidade : 德國 Alemã

活動 Actividade : 商業及工業 comercial e industrial

[511] 類別 Classe : 9

[511] 產品 Produtos : Aparelhos e instrumentos e instalações para a regulação, verificação (inspecção), controlo, medida e comutação (excepto para uso em escritório); instrumentos, indicadores e controladores de deteção e monitorização; aparelhos de análise de alimentos; indicadores de quantidade; telémetros; aparelhos de diagnóstico, não para uso medicinal; transdutores; dispositivos de medição do fluxo; medidores de pressão; refractómetros; espectrómetros; termómetros; controlos remotos; distribuidores de doses; controlos automáticos de fluxo de líquidos; instalações de controlo e regulação para gerir e monitorizar rebanhos de produção de leite; aparelhos de teste, não para uso medicinal; instrumentos de alinhamento e calibração; medidores de vácuo; balanças; aparelhos e instrumentos electrónicos de medida, controlo e de verificação (inspecção) para a monitorização do clima e controlo de temperatura; equipamento e instalações para o processamento de dados e de recolha de dados; instalações e equipamentos para a saída (output) de dados; instalações e equipamentos de transmissão de dados; aparelhos e equipamentos electrotécnicos e electrónicos para a monitorização de processos e controlo de processos, para a recolha, processamento e saída de dados; aparelhos e equipamentos para a medição, monitorização e/ou controlo da tecnologia industrial e comercial; sensores e detectores; equipamento de tecnologia da informação e audiovisual; scanners (excepto para uso em escritório); scanners de luminescência; dispositivos de identidade codificados electronicamente; dispositivos de identificação para gado; equipamentos de comunicação; transmissores; receptores; transponders; aparelhos eléctricos para comutação; aparelhos de Raios-X, não para uso medicinal; dispositivos de

segurança, de vigilância, de protecção e de sinalização; «neck tags» (aparelhos de transmissão e recepção electrónica) e «responders» para gado; equipamento de protecção e segurança; botas de protecção; luvas e vestuário de protecção; óculos de protecção; software; software de aplicação; software de aplicação informático para dispositivos móveis e computadores; software e hardware de computador para a gestão de rebanhos de produção de leite; hardware; periféricos de computadores; dispositivos ópticos, sensores e equipamentos, intensificadores e correctores ópticos; instrumentos de observação; sistemas de observação de vídeo em circuito fechado compostos por câmaras de televisão de circuito fechado e monitores de vídeo; aparelhos e instrumentos para a condução, distribuição, transformação, acumulação, regulação e controlo da corrente eléctrica; contactos eléctricos; relés eléctricos; aparelhos para o registo, armazenamento, transmissão ou reprodução de som ou de imagens; aparelhos e instrumentos científicos, geodésicos, fotográficos, cinematográficos, ópticos, de pesagem, de sinalização; aparelhos de laboratório e de investigação científica, aparelhos e simuladores de ensino; aparelhos e instrumentos de química; publicações electrónicas, descarregáveis; aparelhos, instrumentos e cabos para electricidade; placas de circuitos impressos; células de carga.

[540] 商標 Marca :

GEA

[300] 優先權 Prioridade :

日期Data	編號N.º	國家/地區País/Território
2015/03/09	DE 30 2015 100 477.8/11	德國 Alemanha

[210] 編號 N.º : N/103742

[220] 申請日 Data de pedido : 2015/09/09

[730] 申請人 Requerente : GEA Group Aktiengesellschaft

地址 Endereço : Peter-Müller-Straße 12, 40468 Düsseldorf, Germany

國籍 Nacionalidade : 德國 Alemã

活動 Actividade : 商業及工業 comercial e industrial

[511] 類別 Classe : 11

[511] 產品 Produtos : Aparelhos de iluminação, aquecimento, produção de vapor, cozedura, refrigeração, secagem, ventilação, distribuição de água, bem como instalações sanitárias; equipamentos para o tratamento do ar e purificação do ar; aparelhos de desodorização; instalações de purificação do ar; exaustores; desumidificadores industriais e comerciais; instalações e equipamentos para a remoção de pó; sistemas de HVAC (aquecimento, ventilação e ar condicionado); instalações de recuperação de calor; aparelhos de refrigeração do ar; aparelhos e máquinas de purificação do ar; sopradores eléctricos para ventilação; ventiladores eléctricos; acessórios de regulação e de segurança para instalações de água e gás; torres de arrefecimento húmidas e torres de arrefecimento secas com ventilação natural e/ou ventilação forçada para o arrefecimento de meios líquidos e/ou de vapor; queimadores, caldeiras e aquecedores; permutadores de calor, não sendo partes de máquinas; recuperadores de calor; fornalhas; aquecedores de ar; bombas de calor; acumuladores de vapor; acumuladores de calor; aparelhos de produção de calor; fogões; incineradores; equipamento de refrigeração e congelação; aparelhos e instalações de refrigeração; agregados de arrefecimento e máquinas de arrefecimento; câmaras frigoríficas; máquinas e aparelhos para fazer gelo; unidades de condensadores de arrefecimento constituídos por um componente de arrefecimento

e um condensador (condensador); unidades de refrigeração de transporte para veículos terrestres, aéreos e marítimos, reboques, caixas de transporte e contentores marítimos; aparelhos de refrigeração de água; instalações de refrigeração, em especial para géneros alimentares, incluindo instalações para arrefecimento de leite; instalações de refrigeração e a arrefecimento para a indústria da construção para o arrefecimento de betão; instalações de refrigeração e arrefecimento para a indústria mineira; instalações de refrigeração e arrefecimento para instalações desportivas e de lazer; contentores de refrigeração; máquinas para fazer gelo; dispositivos de iluminação e reflectores de iluminação; aparelhos de iluminação; aparelhos de iluminação LED; equipamentos para iluminação; tubos de descarga, eléctricos para a iluminação; lâmpadas de infravermelho e ultravioleta não para uso medicinal; instalações sanitárias, de abastecimento de água e equipamentos de saneamento; equipamentos de esterilização, desinfectação e descontaminação; aparelhos de desinfectação; autoclaves; esterilizadores de água; esterilizadores de géneros alimentares, incluindo leite; esterilizadores a vapor; instalações de purificação, dessalinização e condicionamento de água; unidades de irrigação agrícola; instalações e aparelhos para tratamento de águas residuais; dispositivos de osmose inversa, aparelhos de filtragem de água e instalações de purificação de água; tubos sendo peças de instalações sanitárias; esterilizadores (não para uso medicinal); equipamentos para cozer, aquecer, assar, grelhar, arrefecer e tratar alimentos e bebidas; fritadeiras eléctricas; exaustores de cozinha para uso industrial; utensílios de cozinha eléctricos; chaleiras eléctricas; máquinas de torrefacção de grãos de café; secadores de alimentos; aparelhos de torrefacção; fornos de microondas e infravermelhos para fins industriais; pasteurizadores; instalações de tratamento industriais; fornos industriais (não para alimentos ou bebidas); permutadores de calor para processamento químico; tubos flamejantes; equipamentos de processamento químico; colunas e unidades de destilação; estações de tratamento de água industrial; produtos de limpeza e purificadores de gás; instalações industriais para filtragem de líquidos; instalações para a recolha de líquidos; instalações para a recolha e purificação de gases; instalações de tratamento de esgotos; aparelhos de purificação de resíduos de leite para alimentação de resíduos de leite a bezerros; aparelhos e instalações de secagem; cristalizadores; máquinas, instalações e aparelhos mecânicos compostas pelos produtos supracitados para o fabrico ou purificação de gases e produtos químicos; máquinas para a tecnologia de calor industrial, tanto quanto incluídos na classe 11; instalações e aparelhos para a geração, transmissão, transporte, extracção e recuperação de calor; instalações, aparelhos e equipamentos vaporizadores; aparelhos de secagem; instalações e equipamentos de humidificação; humidificadores; instalações e equipamentos de filtragem; instalações e equipamentos de limpeza para líquidos; instalações e equipamentos de purificação de água, de tratamento de água, de abastecimento de água e de dessalinização da água; instalações de espessamento de suspensões por meio de evaporação ou decantação; aparelhos e equipamentos para a separação de matérias sólidas e líquidas de meios gasosos e/ou líquidos; aparelhos e equipamentos para exaustão de vapor e recuperação de resíduos de calor; aparelhos e instalações para a aplicação de leiteo fluidizado para fins comerciais e industriais; aparelhos e instalações para a aplicação da tecnologia de pulverização, nomeadamente secadoras de pulverização e granuladores de pulverização; instalações de rega automática; tanques de água de pressão; câmaras limpas (instalações sanitárias); aparelhos para tomada de água; aparelhos de filtragem de água; aparelhos para amaciamento de água; instalações de distribuição de água; aquecedores de água; instalações de aquecimento de água; equipamentos e máquinas de tratamento de ar; lâmpadas germicidas para a purificação do ar; filtros para uso industrial e doméstico; filtros para a separação de substâncias sólidas ou líquidas a partir de líquidos ou gases, incluindo o ar; condutas e instalações para transporte de gases de escape; condensadores de gás, excepto como partes de máquinas; aparelhos de ionização para o tratamento de ar; válvulas

sendo partes de instalações sanitárias, de aquecimento, de produção de vapor, de cozedura, de refrigeração, de secagem, de ventilação e de distribuição de água; máquinas e aparelhos mecânicos para o tratamento térmico, bem como para o manuseamento e processamento térmico de produtos alimentares, alimentos semi-luxuosos, bebidas e alimentos para animais, em particular para o aquecimento, pasteurização, destilação, refrigeração, congelação, arrefecimento, condensação, secagem por pulverização, liofilização, secagem, concentração, dispersão, suspensão, filtração, separação, aglomeração, extracção, fermentação, homogeneização, adição de gás e arejamento de substâncias sólidos, líquidos e/ou gasosas, incluindo os seus intermediários e precursores de origem sintética, vegetal ou animal, em particular, produtos e suplementos nutricionais, incluindo leite, produtos lácteos, intermediários de leite, queijo, produtos de queijo, intermediários de queijo, manteiga, produtos de manteiga, intermediários de manteiga, café, cerveja, sumos, carnes, peixes, bem como nomeadamente, eductos e produtos da indústria petroquímica, química e farmacêutica, em particular resíduos comerciais e industriais, águas residuais ou gases de escape; equipamentos de salas de ordenha, nomeadamente cortinas de ar e aeradores; todos os produtos atrás referidos, também fabricados de forma personalizada.

[540] 商標 Marca :

GEA

[300] 優先權 Prioridade :

日期Data	編號N.º	國家/地區País/Território
2015/03/09	DE 30 2015 100 477.8/11	德國 Alemanha

[210] 編號 N.º : N/103743

[220] 申請日 Data de pedido : 2015/09/09

[730] 申請人 Requerente : GEA Group Aktiengesellschaft

地址 Endereço : Peter-Müller-Straße 12, 40468 Düsseldorf, Germany

國籍 Nacionalidade : 德國 Alemã

活動 Actividade : 商業及工業 comercial e industrial

[511] 類別 Classe : 37

[511] 服務 Serviços : Construção civil; instalação, reparação e manutenção de máquinas, aparelhos, instrumentos mecânicos e motores para o fabrico industrial e tecnologia de processamento, para a indústria química, farmacêutica, de cosmética, alimentar e de bebidas, para fins agrícolas e de produtos lácteos, para a extracção de petróleo e processamento de petróleo, para a produção de energia, processamento de águas residuais e para as indústrias de transformação de metais, para a expedição marítima, para plataformas de perfuração e para uso em caves; instalação, reparação e manutenção de aparelhos e instrumentos e instalações para a regulação, verificação (inspecção), controlo, medida e comutação, instrumentos de detecção e monitorização, instalações e equipamentos de processamento de dados, instalações e equipamentos de recolha de dados, instalações e equipamentos para a saída (output) de dados, instalações e equipamentos de transmissão de dados; instalação, reparação e manutenção de instalações de iluminação, de aquecimento, de produção de vapor, de cozedura, de refrigeração, de secagem, de ventilação, de distribuição de água, bem como instalações sanitárias; obras de construção de estruturas de aço; construção civil, incluindo a engenharia estrutural e civil e incluindo a construção de instalações industriais e mecânicas e de edifícios; supervisão de construção de edifícios; instalação de instalações industriais e mecânicas;

cas; informações de construção; serviços de limpeza; instalação de estruturas temporárias para feiras; supressão de interferências em aparelhos eléctricos; adaptação e modificação de máquinas; reparação ou manutenção de máquinas, instalações (instalações) e aparelhos; instalação, manutenção e reparação de máquinas, instalações (instalações) e aparelhos; instalação, manutenção e reparação de instalações em explorações agrícolas; serviços de assessoria em matéria de serviços de instalação, manutenção e reparação; fornecimento de informações relativas a serviços de instalação, manutenção e reparação.

[540] 商標 Marca :

GEA

[300] 優先權 Prioridade :

日期Data	編號N.º	國家/地區País/Território
2015/03/09	DE 30 2015 100 477.8/11	德國 Alemanha

[210] 編號 N.º : N/103744

[220] 申請日 Data de pedido : 2015/09/09

[730] 申請人 Requerente : GEA Group Aktiengesellschaft

地址 Endereço : Peter-Müller-Straße 12, 40468 Düsseldorf, Germany

國籍 Nacionalidade : 德國 Alemã

活動 Actividade : 商業及工業 comercial e industrial

[511] 類別 Classe : 42

[511] 服務 Serviços : Serviços científicos e tecnológicos; serviços para monitorização de processos industriais; serviços de engenharia; pesquisa em física; elaboração de planos de construção; serviços de planeamento de arquitectura e urbanismo; investigação industrial e médica; consultadoria em matéria de poupança de energia; pesquisa no campo da química agrícola; serviços de TI; serviços de consultadoria, assessoria e informação de TI; concepção e desenvolvimento de hardware de computador; serviços de duplicação e de conversão de dados, serviços de codificação de dados; segurança, protecção e recuperação em matéria de TI; design, desenvolvimento, programação e implementação de software; programação de computador; mineração de dados; serviços de hospedagem e software como um serviço e aluguer de software; computação em nuvem; elaboração de planos e consultadoria de arquitectura e construção; elaboração de programas de processamento de dados; aluguer de software, hardware e instalações de computador; prestação de peritagens técnicas; validação e garantia de qualidade em relação aos componentes de software e componentes de hardware; consultadoria técnica e peritagens; consultadoria de manutenção; design, desenvolvimento técnico e planeamento técnico de instalações e máquinas industriais; serviços científicos e tecnológicos e pesquisas e design relacionados com isso; serviços de análises e pesquisas industriais; concepção e desenvolvimento de hardware e software informático; serviços de consultadoria para produtores de leite no campo de testes de qualidade da água e análise e avaliação da manutenção do desempenho e fiabilidade dos sistemas de ordenha e refrigeração e da função do sistema de lavagem dos úberes; serviços de consultadoria técnica para ajudar os produtores de leite na optimização da produção de leite e na maximização da eficiência da ordenha por meio da análise de dados, nomeadamente níveis de vácuo de ordenha, taxas, ratios e características da pulsação, design e composição do revestimento interno, produção de leite e as rotinas do explorador de lacticínios; consultadoria em matéria de salas de lacticínios e instalações de lacticínios fornecendo consultadoria tecnológica

em equipamentos de ordenha, nível de automação, medidas de monitorização de equipamentos técnicos, necessidades de equipamentos eléctricos, monitorização da qualidade da água, design e planeamento de caixas de ordenha; consultadoria na área de ciência, engenharia e tecnologia da informação; consultadoria na área da mecânica de fluidos numéricos e do desenvolvimento de modelos computadorizados da mecânica de fluidos; consultadoria sobre técnicas de investigação em matéria de géneros alimentares e de bebidas; consultadoria no domínio da biotecnologia; consultadoria na área da investigação farmacêutica; consultadoria em matéria de investigação e desenvolvimento veterinário; consultadoria na área de energias renováveis; consultadoria na área de tecnologias ambientalmente sustentáveis; serviços de ciências naturais; análise química para a optimização da higiene na indústria de processamento de alimentos, inclusive em explorações de lacticínios; análise química para o comércio e indústria, incluindo a indústria de processamento de alimentos e indústria de lacticínios; prestação de informações, assessoria e consultadoria científicas em relação à compensação de carbono; ensaios de materiais; gestão de projectos técnicos para a projecção de instalações e máquinas industriais; serviços de análises e pesquisas industriais; serviços de um departamento de pesquisa e desenvolvimento; criação de novos produtos; armazenamento electrónico de dados; programação de dados; processamento de dados para terceiros; programação de dados para terceiros; serviços de design; concepção de novos produtos; planeamento de instalações utilizadas comercialmente e instalações industriais, em especial da indústria de alimentos, incluindo instalações de produção de lacticínios; consultadoria em tecnologia; serviços de análises tecnológicas; laboratórios de pesquisa e serviços de testes de laboratório; serviços de química; serviços de engenharia eléctrica; engenharia química; pesquisa científica; estudos de projectos técnicos; pesquisas e explorações; preparação de relatórios científicos; pesquisa, desenvolvimento e concepção de novas máquinas e instalações para terceiros na área de processamento e embalagem de alimentos; realização de experiências científicas; serviços de investigação e desenvolvimento; serviços de testes, autenticação e controlo de qualidade; serviços técnicos de testes; realização de análises químicas; análise de processos de fabrico; medição e análise de emissão e concentração de poluentes; teste e avaliação de materiais; testes de produtos; serviços de calibração; aluguer de instalações, aparelhos e dispositivos de regulação, de verificação (inspecção), de controlo, de medida e de comutação, de instrumentos de detecção e monitorização, de instalações e equipamentos de processamento de dados, recolha de dados, saída (output) de dados e de transmissão de dados.

[540] 商標 Marca :

GEA

[300] 優先權 Prioridade :

日期Data	編號N.º	國家/地區País/Território
2015/03/09	DE 30 2015 100 477.8/11	德國 Alemanha

[210] 編號 N.º : N/103864

[220] 申請日 Data de pedido : 2015/09/14

[730] 申請人 Requerente : RDNL Participações Ltda.

地址 Endereço : Av. das Américas N° 3.434, Sala 508, Bloco 02, Barra da Tijuca, Rio de Janeiro- RJ, Brazil

國籍 Nacionalidade : 巴西 Brasileira

活動 Actividade : 商業及工業 comercial e industrial

[511] 類別 Classe : 35
 [511] 服務 Serviços : Organização e administração comercial relacionada com academias de futebol, gestão de franquias relacionadas com academias de futebol; serviços de marketing e publicidade relacionado com academias de futebol; importação, exportação e venda de produtos e acessórios (físicos/virtuais) relacionados com academias de futebol.

[540] 商標 Marca :

RONALDO9

[300] 優先權 Prioridade :

日期Data	編號N.º	國家/地區País/Território
2015/05/19	909401152	巴西 Brasil

[210] 編號 N.º : N/103865
 [220] 申請日 Data de pedido : 2015/09/14
 [730] 申請人 Requerente : RDNL Participações Ltda.
 地址 Endereço : Av. das Américas N.º 3.434, Sala 508, Bloco 02, Barra da Tijuca, Rio de Janeiro- RJ, Brazil
 國籍 Nacionalidade : 巴西 Brasileira
 活動 Actividade : 商業及工業 comercial e industrial

[511] 類別 Classe : 41
 [511] 服務 Serviços : Aluguer de campos de futebol, campos e arenas para a prática de futebol; academias de futebol; organização, promoção e realização de campeonatos, torneios e eventos relacionados com futebol; organização, promoção e realização de eventos culturais e artísticos relacionados com futebol.

[540] 商標 Marca :

RONALDO9

[300] 優先權 Prioridade :

日期Data	編號N.º	國家/地區País/Território
2015/05/19	909401160	巴西 Brasil

[210] 編號 N.º : N/103866
 [220] 申請日 Data de pedido : 2015/09/14
 [730] 申請人 Requerente : RDNL Participações Ltda.
 地址 Endereço : Av. das Américas N.º 3.434, Sala 508, Bloco 02, Barra da Tijuca, Rio de Janeiro- RJ, Brazil
 國籍 Nacionalidade : 巴西 Brasileira
 活動 Actividade : 商業及工業 comercial e industrial

[511] 類別 Classe : 45
 [511] 服務 Serviços : Licenciamento de propriedade intelectual.

[540] 商標 Marca :

RONALDO9

[300] 優先權 Prioridade :

日期Data	編號N.º	國家/地區País/Território
2015/05/19	909401179	巴西 Brasil

- [210] 編號 N.º : N/103867
- [220] 申請日 Data de pedido : 2015/09/14
- [730] 申請人 Requerente : RDNL Participações Ltda.
 地址 Endereço : Av. das Américas Nº 3.434, Sala 508, Bloco 02, Barra da Tijuca, Rio de Janeiro- RJ, Brazil
 國籍 Nacionalidade : 巴西 Brasileira
 活動 Actividade : 商業及工業 comercial e industrial
- [511] 類別 Classe : 35
- [511] 服務 Serviços : Organização e administração comercial relacionada com academias de futebol, gestão de franquias relacionadas com academias de futebol; serviços de marketing e publicidade relacionado com academias de futebol; importação, exportação e venda de produtos e acessórios (físicos/virtuais) relacionados com academias de futebol.
- [540] 商標 Marca :

RONALDO9 ACADEMY

- [300] 優先權 Prioridade :

日期Data	編號N.º	國家/地區País/Território
2015/05/19	909401195	巴西 Brasil

- [210] 編號 N.º : N/103868
- [220] 申請日 Data de pedido : 2015/09/14
- [730] 申請人 Requerente : RDNL Participações Ltda.
 地址 Endereço : Av. das Américas Nº 3.434, Sala 508, Bloco 02, Barra da Tijuca, Rio de Janeiro- RJ, Brazil
 國籍 Nacionalidade : 巴西 Brasileira
 活動 Actividade : 商業及工業 comercial e industrial
- [511] 類別 Classe : 41
- [511] 服務 Serviços : Aluguer de campos de futebol, campos e arenas para a prática de futebol; academias de futebol; organização, promoção e realização de campeonatos, torneios e eventos relacionados com futebol; organização, promoção e realização de eventos culturais e artísticos relacionados com futebol.
- [540] 商標 Marca :

RONALDO9 ACADEMY

- [300] 優先權 Prioridade :

日期Data	編號N.º	國家/地區País/Território
2015/05/19	909401217	巴西 Brasil

- [210] 編號 N.º : N/103869
- [220] 申請日 Data de pedido : 2015/09/14
- [730] 申請人 Requerente : RDNL Participações Ltda.
 地址 Endereço : Av. das Américas Nº 3.434, Sala 508, Bloco 02, Barra da Tijuca, Rio de Janeiro- RJ, Brazil
 國籍 Nacionalidade : 巴西 Brasileira
 活動 Actividade : 商業及工業 comercial e industrial
- [511] 類別 Classe : 45
- [511] 服務 Serviços : Licenciamento de propriedade intelectual.
- [540] 商標 Marca :

RONALDO9 ACADEMY

- [300] 優先權 Prioridade :

日期Data	編號N.º	國家/地區País/Território
2015/05/19	909401225	巴西 Brasil

- [210] 編號 N.º : N/103870
 [220] 申請日 Data de pedido : 2015/09/14
 [730] 申請人 Requerente : RDNL Participações Ltda.
 地址 Endereço : Av. das Américas N.º 3.434, Sala 508, Bloco 02, Barra da Tijuca, Rio de Janeiro- RJ, Brazil
 國籍 Nacionalidade : 巴西 Brasileira
 活動 Actividade : 商業及工業 comercial e industrial
 [511] 類別 Classe : 35
 [511] 服務 Serviços : Organização e administração comercial relacionada com academias de futebol, gestão de franquias relacionadas com academias de futebol; serviços de marketing e publicidade relacionado com academias de futebol; importação, exportação e venda de produtos e acessórios (físicos/virtuais) relacionados com academias de futebol.
 [540] 商標 Marca :

RONALDO ACADEMY

[300] 優先權 Prioridade :

日期Data	編號N.º	國家/地區País/Território
2015/05/19	909401233	巴西 Brasil

- [210] 編號 N.º : N/103871
 [220] 申請日 Data de pedido : 2015/09/14
 [730] 申請人 Requerente : RDNL Participações Ltda.
 地址 Endereço : Av. das Américas N.º 3.434, Sala 508, Bloco 02, Barra da Tijuca, Rio de Janeiro- RJ, Brazil
 國籍 Nacionalidade : 巴西 Brasileira
 活動 Actividade : 商業及工業 comercial e industrial
 [511] 類別 Classe : 41
 [511] 服務 Serviços : Aluguer de campos de futebol, campos e arenas para a prática de futebol; academias de futebol; organização, promoção e realização de campeonatos, torneios e eventos relacionados com futebol; organização, promoção e realização de eventos culturais e artísticos relacionados com futebol.
 [540] 商標 Marca :

RONALDO ACADEMY

[300] 優先權 Prioridade :

日期Data	編號N.º	國家/地區País/Território
2015/05/19	909401268	巴西 Brasil

- [210] 編號 N.º : N/103872
 [220] 申請日 Data de pedido : 2015/09/14
 [730] 申請人 Requerente : RDNL Participações Ltda.
 地址 Endereço : Av. das Américas N.º 3.434, Sala 508, Bloco 02, Barra da Tijuca, Rio de Janeiro- RJ, Brazil
 國籍 Nacionalidade : 巴西 Brasileira
 活動 Actividade : 商業及工業 comercial e industrial
 [511] 類別 Classe : 45
 [511] 服務 Serviços : Licenciamento de propriedade intelectual.
 [540] 商標 Marca :

RONALDO ACADEMY

[300] 優先權 Prioridade :

日期Data	編號N.º	國家/地區País/Território
2015/05/19	909401276	巴西 Brasil

- [210] 編號 N.º : N/103873
- [220] 申請日 Data de pedido : 2015/09/14
- [730] 申請人 Requerente : RDNL Participações Ltda.
 地址 Endereço : Av. das Américas Nº 3.434, Sala 508, Bloco 02, Barra da Tijuca, Rio de Janeiro- RJ, Brazil
 國籍 Nacionalidade : 巴西 Brasileira
 活動 Actividade : 商業及工業 comercial e industrial
- [511] 類別 Classe : 35
- [511] 服務 Serviços : Organização e administração comercial relacionada com academias de futebol, gestão de franquias relacionadas com academias de futebol; serviços de marketing e publicidade relacionado com academias de futebol; importação, exportação e venda de produtos e acessórios (físicos/virtuais) relacionados com academias de futebol.
- [540] 商標 Marca :



[300] 優先權 Prioridade :	日期Data	編號N.º	國家/地區País/Território
	2015/05/19	909401284	巴西 Brasil

- [210] 編號 N.º : N/103874
- [220] 申請日 Data de pedido : 2015/09/14
- [730] 申請人 Requerente : RDNL Participações Ltda.
 地址 Endereço : Av. das Américas Nº 3.434, Sala 508, Bloco 02, Barra da Tijuca, Rio de Janeiro- RJ, Brazil
 國籍 Nacionalidade : 巴西 Brasileira
 活動 Actividade : 商業及工業 comercial e industrial
- [511] 類別 Classe : 41
- [511] 服務 Serviços : Aluguer de campos de futebol, campos e arenas para a prática de futebol; academias de futebol; organização, promoção e realização de campeonatos, torneios e eventos relacionados com futebol; organização, promoção e realização de eventos culturais e artísticos relacionados com futebol.
- [540] 商標 Marca :



[300] 優先權 Prioridade :	日期Data	編號N.º	國家/地區País/Território
	2015/05/19	909401292	巴西 Brasil

- [210] 編號 N.º : N/103875
- [220] 申請日 Data de pedido : 2015/09/14
- [730] 申請人 Requerente : RDNL Participações Ltda.
 地址 Endereço : Av. das Américas Nº 3.434, Sala 508, Bloco 02, Barra da Tijuca, Rio de Janeiro- RJ, Brazil
 國籍 Nacionalidade : 巴西 Brasileira
 活動 Actividade : 商業及工業 comercial e industrial
- [511] 類別 Classe : 45

[511] 服務 Serviços : Licenciamento de propriedade intelectual.
 [540] 商標 Marca :



[300] 優先權 Prioridade :

日期Data	編號N.º	國家/地區País/Território
2015/05/19	909401306	巴西 Brasil

[210] 編號 N.º : N/103963
 [220] 申請日 Data de pedido : 2015/09/15
 [730] 申請人 Requerente : CHANEL
 地址 Endereço : 135, avenue Charles de Gaulle, 92200 Neuilly-Sur-Seine, França
 國籍 Nacionalidade : 法國 Francesa
 活動 Actividade : 商業及工業 comercial e industrial
 [511] 類別 Classe : 14
 [511] 產品 Produtos : Artigos de joalharia, artigos de bijutaria, pulseiras, pregadeiras, correntes, berloques [bijutaria], jóias esmaltadas, brincos; ornamentos para chapéus [bijutaria], alfinetes [bijutaria], medalhas, colares, anéis; alfinetes de gravata, alfinetes ornamentais, joalharia «strass» (composição que imita o diamante), jóias; relógios despertadores; caixas em metais preciosos; guarda-jóias; bustos em metais preciosos; estátuas ou figurinhas (estatuetas) em metais preciosos; porta-chaves; relógios; armários [caixas] para relógios; cronómetros; mostradores [relojoaria]; maquinismos de relojoaria; metais preciosos em bruto ou semi-trabalhados; relógios de pulso; braceletes para relógios de pulso; caixas e estojos para relógios; caixas e estojos para bijutaria; correntes de relógios, vidros para relógios, relógios-pulseiras.

[540] 商標 Marca :

SIGNATURE DE CHANEL

[300] 優先權 Prioridade :

日期Data	編號N.º	國家/地區País/Território
2015/04/01	154170151	法國 França

[210] 編號 N.º : N/103970
 [220] 申請日 Data de pedido : 2015/09/15
 [730] 申請人 Requerente : CHANEL
 地址 Endereço : 135, avenue Charles de Gaulle, 92200 Neuilly-Sur-Seine, França
 國籍 Nacionalidade : 法國 Francesa
 活動 Actividade : 商業及工業 comercial e industrial
 [511] 類別 Classe : 18
 [511] 產品 Produtos : Couro e imitações de couro; peles de animais; baús e malas; chapéus-de-chuva, chapéus-de-sol e bengalas; chicotes e selaria; carteiras; porta-moedas; malas de mão, mochilas, sacos com rodas; sacos de alpinismo, sacos de campismo, sacos de viagem, sacos de praia, mochilas escolares; estojos para artigos de beleza; coleiras ou roupas para animais; redes ou sacos para mantimentos; sacos ou saquetas (envelopes, bolsas) em couro para embalagem.

[540] 商標 Marca :

2.55

[300] 優先權 Prioridade :

日期Data	編號N.º	國家/地區País/Território
2015/04/02	154170552	法國 França

[210] 編號 N.º : N/104366

[220] 申請日 Data de pedido : 2015/09/25

[730] 申請人 Requerente : PERTUISANE PRODUCTIONS

地址 Endereço : 18, Rue Antoine Fauche, 66460 Maury, France

國籍 Nacionalidade : 法國 Francesa

活動 Actividade : 商業及工業 comercial e industrial

[511] 類別 Classe : 33

[511] 產品 Produtos : Bebidas alcoólicas com excepção de cervejas.

[540] 商標 Marca :

TÊTU

[210] 編號 N.º : N/104533

[220] 申請日 Data de pedido : 2015/10/05

[730] 申請人 Requerente : A.S. Watson TM Limited

地址 Endereço : P.O. Box 957, Offshore Incorporations Centre, Road Town, Tortola, British Virgin Islands

國籍 Nacionalidade : 英屬維爾京斯島 Ilhas Virgens Britânicas

活動 Actividade : 商業及工業 comercial e industrial

[511] 類別 Classe : 30

[511] 產品 Produtos : Café; chá; bebidas à base de chá; açúcar; bombons (candy); melaços para uso alimentar; xarope dourado; mel; geleia real; artigos de pastelaria; pastéis de carne; preparados de cereais; arroz; massa; aperitivos à base de cereais; farinha de soja; fécula para alimentares; gelados comestíveis; sal para cozinhar; vinagre; condimentos; fermento; essências para alimentos (excepto essência etérica e óleos essenciais); amaciadores de carne, para fins domésticos; preparados para endurecer natas batidas; aperitivos à base de arroz; pipocas; chocolate, bolos e biscoitos.

[540] 商標 Marca :

Deli·fusion
***** BY PARK N SHOP

[210] 編號 N.º : N/104534

[220] 申請日 Data de pedido : 2015/10/05

[730] 申請人 Requerente : A.S. Watson TM Limited

地址 Endereço : P.O. Box 957, Offshore Incorporations Centre, Road Town, Tortola, British Virgin Islands

國籍 Nacionalidade : 英屬維爾京斯島 Ilhas Virgens Britânicas

- 活動 Actividade : 商業及工業 comercial e industrial
 [511] 類別 Classe : 31
 [511] 產品 Produtos : Grãos (cereais); plantas; animais vivos; frutas, frescas; areca fresca; vegetais, frescos; alimento para o gado; malte para fermentar e destilar; produtos para camas de animais.
 [540] 商標 Marca :



- [210] 編號 N.º : N/104535
 [220] 申請日 Data de pedido : 2015/10/05
 [730] 申請人 Requerente : A.S. Watson TM Limited
 地址 Endereço : P.O. Box 957, Offshore Incorporations Centre, Road Town, Tortola, British Virgin Islands
 國籍 Nacionalidade : 英屬維爾京斯島 Ilhas Virgens Britânicas
 活動 Actividade : 商業及工業 comercial e industrial
 [511] 類別 Classe : 32
 [511] 產品 Produtos : Cerveja; bebidas não alcoólicas; sumos de frutas; água seltzer; águas gaseificadas; água destilada (bebidas); preparados para fazer bebidas; essências para fazer bebidas.
 [540] 商標 Marca :



- [210] 編號 N.º : N/104551
 [220] 申請日 Data de pedido : 2015/10/05
 [730] 申請人 Requerente : Battery Case LLC
 地址 Endereço : 1209 Orange Street, Wilmington, Delaware, 19801, United States of America
 國籍 Nacionalidade : 美國 Americana
 活動 Actividade : 商業及工業 comercial e industrial
 [511] 類別 Classe : 9
 [511] 產品 Produtos : Sacos, estojos, cobertas, capas, revestimento e bolsas para computadores, telemóveis, dispositivos digitais eletrónicos portáteis e móveis, leitores de média (media players), assistentes digitais pessoais, dispositivos de sistemas de posicionamento global (GPS), organizadores eletrónicos, leitores de livros eletrónicos, e agendas eletrónicas; computadores; periféricos para computadores; hardware (equipamento) de computador; máquinas de jogos de computador; computadores portáteis; computadores de tablete; assistentes pessoais digitais; agendas eletrónicas; blocos de notas eletrónicos; leitores de livros eletrónicos; unidades de jogos eletrónicos portáteis adaptados para serem utilizados com ecrãs ou monitores externos; dispositivos eletrónicos digitais portáteis e o software associado; dispositivos eletrónicos digitais móveis portáteis com capacidade para fornecer acesso à Internet e enviar, receber e armazenar chamadas telefónicas, faxes, correio eletrónico e outros dados em formato digital; unidades eletrónicas para a recepção, armazenamento e/ou transmissão sem fios de dados e mensagens e dispositivos eletrónicos que permitem os utilizadores acompanharem ou gerirem informações pessoais; aparelhos para gravar e reproduzir sons; leitores MP3 e leitores de áudio de outros formatos digitais; leitores de áudio digitais; leitores e gravadores de vídeo digitais; leitores e gravadores de cassetes de áudio;

leitores e gravadores de cassetes de vídeo; leitores e gravadores de discos compactos; leitores e gravadores de discos digitais versáteis; leitores e gravadores de fitas áudio digitais; rádios, transmissores de rádio e receptores; misturadores de áudio, vídeo e digitais; amplificadores de áudio; receptores de áudio; decodificadores de áudio; aparelhos de áudio para automóveis; auriculares, auscultadores; altifalantes; microfones; componentes de áudio e acessórios; modems; aparelhos de comunicação para redes; equipamento e instrumentos de comunicação electrónica; aparelhos de ensino audiovisuais; aparelhos e instrumentos ópticos; aparelhos e instrumentos de telecomunicação; dispositivos de geo-posicionamento por satélite (GPS); telefones; dispositivos de comunicações sem fios para a transmissão de voz, dados ou imagens; cabos; aparelhos para o armazenamento de dados; suportes de registo magnético; placas, discos e cassetes que contêm ou para gravar programas e software informático; máquinas de fax; câmaras; pilhas/baterias; baterias; carregadores de bateria; televisões; televisores; ecrãs de televisão; codificadores/decodificadores (set-top boxes); software de computador; jogos de computador e electrónicos; software informático de geo-posicionamento por satélite (GPS); software informático para viagens e turismo, planeamento de viagens, à navegação, planeamento de itinerários de viagens, informações geográficas e sobre destinos, transportes e trânsito, instruções sobre a condução e passeios, a elaboração de mapas personalizados, informações de mapas de ruas, visualizações de mapas electrónicos e informações sobre destinos; software informático para criar, preparar, distribuir, descarregar, transmitir, receber, reproduzir, editar, extrair, codificar, decodificar, visualizar, armazenar e organizar textos, dados, gráficos, imagens, áudio, vídeo e outro conteúdo multimédia, publicações electrónicas e jogos electrónicos; software informático para gravar, organizar, transmitir, manipular e rever textos, dados, ficheiros de áudio, ficheiros de vídeo e jogos electrónicos relacionados com computadores, televisões, codificadores/decodificadores de televisão (set-top boxes), leitores de áudio, leitores de vídeo, leitores multimédia, telefones e dispositivos electrónicos digitais portáteis; software informático que permite aos utilizadores programar e distribuir texto, dados, gráficos, imagens, áudio, vídeo e outros conteúdos multimédia através de redes de comunicação globais e outras redes informáticas, electrónicas de comunicações; software informático para identificar, localizar, agrupar, distribuir e gerir dados e ligações entre servidores informáticos e utilizadores ligados a redes de comunicação globais e a outras redes informáticas, electrónicas e de comunicações; software informático para dispositivos electrónicos digitais móveis portáteis e outros dispositivos electrónicos para consumidores; software de publicações electrónicas; software para ler publicações electrónicas; software informático para gerir informações pessoais; conteúdo, informações e comentários de áudio e audiovisuais pré-gravados e descarregáveis; livros, revistas, periódicos, boletins informativos, jornais, diários electrónicos e outras publicações electrónicas descarregáveis; software de gestão de bases de dados; software de reconhecimento de sinais; software de reconhecimento de voz; software de correio electrónico e de transmissão de mensagens; software informático para aceder, procurar e pesquisar bases de dados em linha; boletins electrónicos; software de sincronização de dados; software para o desenvolvimento de programas informáticos; manuais de utilizador legíveis electronicamente, legíveis por máquina ou legíveis por computador para uso e vendido em conjunto, com todos os produtos atrás referidos; conectores, acopladores, fios, cabos, carregadores, acopladores, estações de acoplamento, interfaces e adaptadores eléctricos e electrónicos para utilização com todos os produtos atrás referidos; equipamento informático para utilização com todos os produtos atrás referidos; aparelhos electrónicos com funções multimédia para utilização com todos os produtos atrás referidos; aparelhos electrónicos com funções interactivas para utilização com todos os produtos atrás referidos; acessórios, partes, componentes e aparelhos para testar todos os produtos atrás referidos; instrumentos de navegação; aparelhos de controlo de franquias; caixas re-

gistadoras; mecanismos para aparelhos accionados a moedas; dictafones; marcadores de bainhas; máquinas de votação; etiquetas electrónicas para produtos; máquinas seleccionadoras de prémios; aparelhos e instrumentos de pesagem; medições; boletins electrónicos; aparelhos de medição; aparelhos e instrumentos ópticos; pastilhas de silício; circuitos integrados; monitores fluorescentes; aparelhos de controlo remoto; filamentos condutores de luz [fibra óptica]; instalações eléctricas para o controlo remoto de operações industriais; pára-raios; electrolizadores; extintores de incêndios; aparelhos radiológicos para fins industriais; aparelhos e equipamento de socorro; alarmes de apito; óculos de sol; desenhos animados; aparelhos para verificar o desenvolvimento dos embriões em ovos; apitos para chamar cães; imanes decorativos; vedações electrificadas; meias aquecidas electricamente.

[540] 商標 Marca :

SMART BATTERY CASE

[300] 優先權 Prioridade :

日期Data	編號N.º	國家/地區País/Território
2015/04/02	066871	牙買加 Jamaica

[210] 編號 N.º : N/104552

[220] 申請日 Data de pedido : 2015/10/05

[730] 申請人 Requerente : Battery Case LLC

地址 Endereço : 1209 Orange Street, Wilmington, Delaware, 19801, United States of America

國籍 Nacionalidade : 美國 Americana

活動 Actividade : 商業及工業 comercial e industrial

[511] 類別 Classe : 18

[511] 產品 Produtos : Malas; Malas de viagem; baús de viagem; sacos para todos os fins; mochilas; sacos desportivos e atléticos; sacos de praia; sacos para livros; sacos de estopa; sacos porta-fatos; sacos para compras; sacos escolares; sacos de lona para compras; estojos para transporte; pastas para documentos; pastas; sacos de mão; carteiras; porta-moedas; sacos para artigos de higiene, artigos de toilette, cosméticos e batons vendidos vazios; sacos cosméticos vendidos vazios; estojos para cartões de visita; carteiras e estojos para cartões de visita; estojos para cartões de crédito; pastas para documentos; estojos para chaves.

[540] 商標 Marca :

SMART BATTERY CASE

[300] 優先權 Prioridade :

日期Data	編號N.º	國家/地區País/Território
2015/04/02	066871	牙買加 Jamaica

[210] 編號 N.º : N/104556

[220] 申請日 Data de pedido : 2015/10/05

[730] 申請人 Requerente : Beats Electronics, LLC

地址 Endereço : 8600 Hayden Place, Culver City, California 90232, United States of America

國籍 Nacionalidade : 美國 Americana

活動 Actividade : 商業及工業 comercial e industrial

[511] 類別 Classe : 38

[511] 服務 Serviços : Telecomunicações; serviços de comunicações e telecomunicações; provisão online de boletins electrónicos para a transmissão de mensagens entre usuários de computadores relacionados com meios de comunicação, música, vídeo, filme, livro e televisão; difusão de áudio e audiovisual e transmissão de dados e de informação através de redes de meios

electrónicos de comunicação, redes de computador locais e globais e redes de comunicação sem fios; fluxo de áudio e conteúdo audiovisual através de redes electrónicas de comunicação, redes de computador locais e globais e redes de comunicação sem fios; serviços de difusão web; fornecimento de salas de conversa online para redes sociais; serviços de acesso a telecomunicações; fornecimento de serviços de acesso de telecomunicações a sítios na rede; fornecimento de serviços de acesso a telecomunicações e endereços a base de dados e directórios através da Internet e outras redes de comunicação electrónica; fornecimento de acesso a bases de dados procuradas online de texto, dados, imagens, áudio, vídeo e conteúdo multimédia; serviços de comunicação, nomeadamente combinação de usuários para a transferência de música e gravações de vídeo e áudio através de redes de comunicações; fornecimento de acesso de telecomunicações a redes de comunicações electrónicas, para a transmissão ou recepção de áudio, vídeo ou conteúdo multimédia; transmissão de áudio digital, vídeo e conteúdo multimédia através de telecomunicações; transmissão electrónica de ficheiros áudio e de vídeo através do computador e outras redes electrónicas de comunicação; áudio-difusão; difusão de vídeo; difusão ou transmissão de programas de rádio e televisão; difusão ou transmissão de conteúdos de vídeo através de uma rede global de redes de computador; fluxo de conteúdos de vídeo através de uma rede global de computadores; fluxo de conteúdos áudio através de uma rede global de computadores; serviços de difusão web; serviços de difusão através da internet; serviços de radiodifusão através da internet; radiodifusão; serviços de rádio internet, nomeadamente a transmissão de material áudio através da internet.

[540] 商標 Marca :

BEATS 1

[300] 優先權 Prioridade :

日期Data	編號N.º	國家/地區País/Território
2015/04/29	067036	牙買加 Jamaica

[210] 編號 N.º : N/104557

[220] 申請日 Data de pedido : 2015/10/05

[730] 申請人 Requerente : Beats Electronics, LLC

地址 Endereço : 8600 Hayden Place, Culver City, California 90232, United States of America

國籍 Nacionalidade : 美國 Americana

活動 Actividade : 商業及工業 comercial e industrial

[511] 類別 Classe : 41

[511] 服務 Serviços : Serviços de educação e entretenimento; distribuição de programas de áudio, programas de vídeo, filmes e programas de televisão; serviços de educação, ensino e formação à base de computador; fornecimento de áudio, vídeo e conteúdos multimédia pré-gravados através de redes informáticas com e sem fios; fornecimento de áudio, vídeo e conteúdos multimédia pré-gravados de acordo com as preferências dos consumidores através da internet e outras redes electrónicas de comunicação; serviços de entretenimento e educacionais, nomeadamente fornecimento de um sítio na rede e base de dados relacionados com publicações electrónicas ligadas a entretenimento e educação, conteúdo áudio, conteúdo vídeo, software informático, jogos de computador e outros conteúdos multimédia; fornecimento de informação educacional e informações sobre entretenimento; organização e condução de espectáculos ao vivo, eventos desportivos e eventos culturais; organização e condução de exposições educacionais e de entretenimento, amostras, exposições, workshops, aulas, seminários, formação e conferências; serviço de reservas de bilhetes para entretenimento; eventos

desportivos e culturais; fornecimento de informações, aconselhamento, notícias, revisões, e comentários relacionados com entretenimento, eventos culturais e desportivos; serviços de entretenimento, nomeadamente a provisão de streaming, assinatura e descarregamento de plataformas de música e serviços; provisão de espectáculos ao vivo e entretenimento gravado, nomeadamente espectáculos de música ao vivo por bandas de música e DJs; entretenimento musical relacionado com espectáculos visuais e áudios ao vivo por bandas de música e DJs; serviços de entretenimento, nomeadamente provisão de programas de rádio e televisão online apresentando música, entretenimento e notícias sobre eventos correntes; serviços de entretenimento multimédia relacionados com gravação, serviços de produção e pós-produção relacionados com música, vídeo e filmes; serviços de produção de música; serviços de produção de vídeos musicais; serviços de produção de vídeos; serviços de entretenimento, nomeadamente criação de uma comunidade online para usuários registados para participar em discussões, receber feedback dos colegas, de comunidades virtuais e participar em serviços de redes sociais nas áreas da música, entretenimento e desporto; serviços de entretenimento, nomeadamente a provisão de programas apresentando comentários e entrega de músicas através da internet.

[540] 商標 Marca :

BEATS 1

[300] 優先權 Prioridade :

日期Data	編號N.º	國家/地區País/Território
2015/04/29	067036	牙買加 Jamaica

[210] 編號 N.º : N/104558

[220] 申請日 Data de pedido : 2015/10/05

[730] 申請人 Requerente : Beats Electronics, LLC

地址 Endereço : 8600 Hayden Place, Culver City, California 90232, United States of America

國籍 Nacionalidade : 美國 Americana

活動 Actividade : 商業及工業 comercial e industrial

[511] 類別 Classe : 38

[511] 服務 Serviços : Telecomunicações; emissão e transmissão de voz, dados, imagens, música, áudio, vídeo, multimédia, televisão e rádio por meio de redes de telecomunicações, redes de computador, a Internet, satélite, rádio, redes de comunicações wireless, televisão e cabo; radiodifusão e transmissão de música, áudio, vídeo e conteúdos multimédia em streaming através de redes de telecomunicações, redes de computador, Internet, satélite, rádio, redes de comunicações wireless, televisão e cabo; serviços de radiodifusão e transmissão por subscrição e pagamento por visualização através de redes de telecomunicações, redes de computador, Internet, satélite, rádio, redes de telecomunicações wireless, televisão e cabo; combinação de utilizadores para a transferência de música, áudio, vídeo e multimédia através de redes de telecomunicações, redes de computador, Internet, satélite, rádio, redes de comunicações wireless, televisão e cabo; telefone, correio electrónico, mensagens electrónicas, transmissão electrónica de dados, serviços de audioconferência e videoconferência; fornecimento de acesso a redes de telecomunicações, redes de computador, Internet, comunicações via satélite, redes de comunicações wireless e cabo; fornecimento de acesso a sites, bases de dados, quadros informativos electrónicos, fóruns on-line, directórios, música e programas de vídeo e áudio; comunicação por computador; serviços de informação, assessoria e consultoria relativos a tudo o que antecede.

[540] 商標 Marca :



[300] 優先權 Prioridade :

日期Data	編號N.º	國家/地區País/Território
2015/06/26	067548	牙買加 Jamaica

[210] 編號 N.º : N/104559

[220] 申請日 Data de pedido : 2015/10/05

[730] 申請人 Requerente : Beats Electronics, LLC

地址 Endereço : 8600 Hayden Place, Culver City, California 90232, United States of America

國籍 Nacionalidade : 美國 Americana

活動 Actividade : 商業及工業 comercial e industrial

[511] 類別 Classe : 41

[511] 服務 Serviços : Serviços educativos; preparação, organização, condução e apresentação de seminários, workshops, aulas, webinars, conferências, formação online programas de ensino à distância; preparação, organização, condução e apresentação de concertos, actuações ao vivo, eventos especiais de entretenimento, eventos artísticos e culturais, entretenimento teatral, competições, concursos, feiras, festivais, exposições, mostras e eventos desportivos; produção, distribuição e apresentação de programas de rádio, programas de televisão, imagens em movimento, gravações sonoras; fornecimento de programa de televisão, rádio, áudio, vídeo, podcast e webcast a decorrer; fornecimento de programação de entretenimento, desporto, música, informação, notícias e eventos da actualidade através de redes de telecomunicações, redes de computador, Internet, satélite, rádio, redes de comunicações wireless, televisão e televisão por cabo; serviços de entretenimento, nomeadamente a provisão de streaming, assinatura e descarregamento de plataformas de música e serviços; provisão de espectáculos ao vivo e entretenimento gravado, nomeadamente espectáculos de música; fornecimento de programação de entretenimento, desporto, música, informação, notícias e eventos da actualidade não transferíveis por download; fornecimento de sites e aplicações de computador com apresentação de programação de entretenimento, desporto, música, informação, notícias, eventos da actualidade, artística e cultural; fornecimento de sites e aplicações de computador com apresentação de informação no campo do entretenimento, música, desporto, notícias e arte e cultura; fornecimento de jogos de computador, jogos electrónicos, jogos interactivos e videojogos não transferíveis por download; fornecimento de informações, horários, revisões e recomendações personalizadas de programas educativos, entretenimento, imagens em movimento, teatro, eventos artísticos e culturais, concertos, actuações ao vivo, competições, feiras, festivais, exposições, mostras e eventos desportivos; serviços de reserva de bilhetes e de inscrições para programas educativos, entretenimento, imagens em movimento, teatro e eventos artísticos e culturais, concertos, actuações ao vivo, competições, feiras, festivais, exposições, mostras e eventos desportivos; publicação e apresentação de análises, inquéritos e classificações e fornecimento de sites interactivos e aplicações de computador para a publicação e partilha de análises, inquéritos e classificações relativas a programas educativos, entretenimento, imagens em movimento, teatro, eventos artísticos e culturais, concertos, actuações ao vivo, competições, feiras, festivais, exposições, mostras e eventos desportivos; fornecimento de toques, música pré-gravada, vídeos e grafismos não transferíveis por download para utilizar em dispositivos

de comunicações móveis; fornecimento de um site para o carregamento, armazenamento, partilha, visualização e publicação de imagens, áudio, vídeos, boletins informativos online, blogs, podcasts e conteúdos multimédia; publicação de livros, periódicos, jornais, newsletters, manuais, blogs, boletins informativos e outras publicações; fornecimento de sites e aplicações de computador que apresentam livros, periódicos, jornais, newsletters, manuais, blogs, boletins informativos e outras publicações; reportagens noticiosas; serviços de biblioteca electrónicos e online; fornecimento de software de computador não transferível por download para utilizar em articulação com fitness e exercício físico; fornecimento de sites e aplicações de computador que apresentam informações no campo do fitness e do exercício físico; serviços de imagens digitais; criação de efeitos visuais e grafismos para terceiros.

[540] 商標 Marca :



[300] 優先權 Prioridade :

日期Data	編號N.º	國家/地區País/Território
2015/06/26	067548	牙買加 Jamaica

- [210] 編號 N.º : N/104562
- [220] 申請日 Data de pedido : 2015/10/05
- [730] 申請人 Requerente : PRICE COSTCO INTERNATIONAL, INC.
 地址 Endereço : 999 Lake Drive, Issaquah, Washington 98027, United States of America
 國籍 Nacionalidade : 美國 Americana
 活動 Actividade : 商業及工業 comercial e industrial
- [511] 類別 Classe : 35
- [511] 服務 Serviços : Serviços de vendas a retalho e por grosso e serviços de vendas a retalho e por grosso online relacionado com carnes frescas, frutas, vegetais e alimentos pré-preparados, café, chá, alimentos secos empacotados, produtos lácteos, alimentos cozidos, artigos de confeitaria, bebidas alcoólicas e não alcoólicas, produtos derivados do tabaco, vestuário e calçado, brinquedos, artigos desportivos, equipamentos e utensílios de cozinha, roupa de casa, plantas e árvores artificiais, artigos de vidro, porcelana e barro, produtos domésticos feitos de papel, preparados para lavandaria, sabonetes e produtos de limpeza, cosméticos, produtos para cuidado pessoal, preparados farmacêuticos, vitaminas, suplementos nutricionais, produtos e equipamentos de jardinagem, alimentos para animais de estimação e produtos para cuidado de animais de estimação, ferramentas eléctricas e manuais, artigos automobilísticos e gasolina, mobiliário doméstico e exterior, mobiliário e equipamento para escritório, computadores e periféricos de computador, software e hardware de computador, eletrodomésticos de grande e pequeno porte, discos compactos e DVDs, electrónicos de consumo, baterias para todos os fins, malas, artigos de joalheria, relógios, bilhetes para entretenimento, ornamentos e decorações para feriados; disseminação de material publicitário através de publicações impressas, exibição de produtos e comunicações electrónicas online, ou outros meios de comunicação; distribuição de amostras; serviços de importação e exportação; serviços de aconselhamento relacionado com serviços de importação e exportação; serviços de encomenda e venda de prescrições de preparados farmacêuticos através de comunicações electrónicas online ou outros meios de comunicação.

[540] 商標 Marca :

開市客

- [210] 編號 N.º : N/104698
 [220] 申請日 Data de pedido : 2015/10/08
 [730] 申請人 Requerente : Top Mark Mechanical Equipment Limited
 地址 Endereço : Rm. 2, 15/F., Honour Ind. Centre, 6 Sun Yip Street, Chai Wan, Hong Kong
 國籍 Nacionalidade : 根據香港法例成立 Constituída segundo as leis de H.K.
 活動 Actividade : 商業及工業 comercial e industrial
 [511] 類別 Classe : 7
 [511] 產品 Produtos : Equipamento para perfuração de rochas; martelos perfuradores accionados electricamente, equipamento de perfuração («drilling jumbos») para furos de explosão, equipamento de perfuração («drilling jumbos») para furos de grandes dimensões, equipamento de perfuração («drilling jumbos») para rochas; máquinas demolidoras hidráulicas para britagem da rocha; máquinas hidráulicas para rachar rocha; perfuradoras de rocha; brocas para perfuração de rocha; máquinas de escareamento («drifters») para perfuração de rocha; mandris para brocas e brocas de rocha; brocas (peças de máquinas) para perfuração de rocha; peças de reposição para os produtos acima mencionados.

[540] 商標 Marca :



- [210] 編號 N.º : N/104736
 [220] 申請日 Data de pedido : 2015/10/09
 [730] 申請人 Requerente : 王全香
 地址 Endereço : 中國廣東省珠海市粵海中路南油花園8棟503房
 國籍 Nacionalidade : 中國 Chinesa
 活動 Actividade : 商業及工業 comercial e industrial
 [511] 類別 Classe : 33
 [511] 產品 Produtos : 含酒精的飲料(啤酒除外)。
 [540] 商標 Marca :

翡翠青花

- [210] 編號 N.º : N/105015
 [220] 申請日 Data de pedido : 2015/10/16
 [730] 申請人 Requerente : The Chubb Corporation
 地址 Endereço : 15 Mountain View Road, Warren, New Jersey 07061, United States
 國籍 Nacionalidade : 美國 Americana

- 活動 Actividade : 商業及工業 comercial e industrial
- [511] 類別 Classe : 36
- [511] 服務 Serviços : Serviços de seguros; serviços de resseguro; serviços de corretagem de seguros; serviços de contratação de seguros; serviços financeiros; assuntos financeiros; assuntos monetários; serviços de investimento; serviços de informações, assessoria e consultoria relacionados com os serviços atrás referidos e serviços de informações, assessoria e consultoria relacionados com os serviços atrás referidos fornecidos de um sítio na Internet e de Internet; seguros contra acidentes; serviços de agências de seguro agrícolas; avaliações para créditos de seguros de bens pessoais; avaliações para créditos de seguros de imóveis; avaliar os créditos de seguros; ajuste de prémios na área de seguros; consultoria e informações relativas ao seguro; processamento electrónico de créditos de seguros e dados de pagamento; consultoria financeira e consultoria de seguros; avaliações financeiras para fins de seguros; serviços financeiros, nomeadamente fornecimento de opção de investimento disponíveis para anuidade variável e produtos de seguro de vida variável; corretagem de seguros contra incêndios; serviços actuariais de seguros; administração de seguros; agência e corretagem de seguros; administração de sinistros de seguros; processamento de reivindicações de seguro; consultoria de seguros; informações de seguros; cálculo de taxa de prémios de seguro; serviços de seguros, nomeadamente subscrição, emissão e administração de seguros de vida; subscrição de seguros marítimos; subscrição de seguros de transporte marítimo; subscrição de seguros médicos; serviços de seguros, nomeadamente subscrição de propriedades e acidentes, saúde, profissionais, directores e responsabilidade oficiais, veículo, residencial e linhas pessoais.
- [540] 商標 Marca :

CHUBB

- [210] 編號 N.º : N/105085
- [220] 申請日 Data de pedido : 2015/10/20
- [730] 申請人 Requerente : adp Gauselmann GmbH
- 地址 Endereço : Merkur-Allee 1-15, 32339 Espelkamp, Germany
- 國籍 Nacionalidade : 德國 Alemã
- 活動 Actividade : 商業及工業 comercial e industrial
- [511] 類別 Classe : 9
- [511] 產品 Produtos : Instrumentos científicos, náuticos, geodésicos, fotográficos, cinematográficos, de pesagem, de medida, de sinalização, de controlo (inspecção), de socorro (salvamento) e de ensino; aparelhos e instrumentos para a condução, distribuição, transformação, acumulação, regulação ou controlo da corrente eléctrica; aparelhos para o registo, a transmissão, a reprodução do som ou de imagens; suportes de registo magnético, discos acústicos; CDs, DVDs e outros meios de registo digital; caixas registadoras, máquinas de calcular, equipamento para processamento de dados, computadores; software informático; extintores; autómatos de música de pré-pagamento («juke boxes»), bem como peças dos autómatos atrás referidos; caixas automáticas, máquinas de contar dinheiro e máquinas automáticas de câmbio; mecanismos operados a moedas; software para jogos de computador e de vídeo; software de jogos para a utilização com quaisquer plataformas informáticas, incluindo consolas de jogos e de entretenimento electrónico; programas de jogos para computadores; programas de jogos para computadores; jogos de vídeo (software); jogos de computador fornecidos através de uma rede informática mundial ou fornecidos por meio de difusão electrónica

multimédia ou por telecomunicações ou transmissão electrónica ou através da internet; jogos de computador, software para tempos livres e repouso, jogos de vídeo e software informático, tudo disponibilizado sob a forma de suportes de memória; programas para operar aparelhos eléctricos e electrónicos utilizados para fins de jogo, diversão e/ou entretenimento; máquinas de lotaria automáticas; software informático para jogos de computador na internet; jogos on-line (software), em especial para jogos a dinheiro on-line, jogos com atribuição de prémios on-line, jogos de fortuna e azar on-line, jogos de destreza on-line e jogos de casino on-line; software informático sob a forma de uma aplicação para dispositivos móveis e computadores; aparelhos de cálculo para máquinas automáticas de pré-pagamento e peças para os produtos atrás referidos; aparelhos para o registo, a transmissão, processamento ou reprodução de dados, incluindo som ou imagens, incluindo peças para os produtos atrás referidos, com a excepção de conjuntos de rádio, receptores de televisão, sistemas hi-fi, gravadores de vídeo, aparelhos telefónicos, máquinas de fax e máquinas de atendimento de chamadas telefónicas; hardware e software informático para jogos de casino e de salões de jogos, máquinas de jogos ou «slot machines» ou máquinas de jogos de vídeo-lotaria ou jogos de fortuna e azar através da internet; aparelhos eléctricos, electrónicos ou automáticos para a identificação de suportes de dados, cartões de identificação e de crédito, notas e moedas; sistemas de alarme e vigilância eléctricos ou electrónicos, incluindo câmaras de vídeo e aparelhos para a transmissão e o tratamento de imagens; equipamento para o tratamento da informação e computadores, incluindo equipamento para o tratamento da informação e computadores enquanto componentes de redes de dados e para efeitos de participação na comunicação em redes de dados; conjuntos de fios eléctricos; placas, placas de circuitos impressos com componentes (componentes electrónicos) e combinações destes produtos enquanto módulos e peças de aparelhos, incluídos na classe 9.

[540] 商標 Marca

Merkur Furious Jackpot

[300] 優先權 Prioridade

日期Data	編號N.º	國家/地區País/Território
2015/05/11	014047501	歐洲聯盟 União Europeia

[210] 編號 N.º

: N/105086

[220] 申請日 Data de pedido

: 2015/10/20

[730] 申請人 Requerente

: adp Gauselmann GmbH

地址 Endereço

: Merkur-Allee 1-15, 32339 Espelkamp, Germany

國籍 Nacionalidade

: 德國 Alemã

活動 Actividade

: 商業及工業 comercial e industrial

[511] 類別 Classe

: 28

[511] 產品 Produtos

: Brinquedos; brinquedos; artigos de ginástica e de desporto não incluídos noutras classes; decorações para árvores de natal; aparelhos de jogos (também de pré-pagamento); máquinas de jogos do tipo de salão de jogos operadas com moedas (máquinas); jogos para salões de jogos (incluídos na classe 28); equipamentos de jogos de vídeo de pré-pagamento; jogos de vídeo concebidos para serem ligados a ecrãs ou monitores externos; equipamentos para casinos, nomeadamente mesas de roleta, roletas; máquinas de jogos automáticas de pré-pagamento (máquinas) e máquinas de jogo, em especial para salões de jogos com ou sem pagamento de prémios; aparelhos de jogo electrónicos ou electrotécnicos, máquinas de jogo automáticas, máquinas de jogo, «slot machines» accionadas mediante a introdução de moedas, fichas, notas bancárias, bilhetes ou através de suportes de memória electrónicos, magnéticos ou biométricos, para a utilização comercial em casinos e salões de jogos

com ou sem pagamento de prémios; máquinas de jogo automáticas e máquinas de jogo, em especial para uso comercial em casinos e salões de jogos, com ou sem pagamento de prémios; máquinas de jogo automáticas de pré-pagamento e/ou aparelhos electrónicos de jogo a dinheiro (máquinas), com ou sem prémios; caixas para máquinas de jogo, aparelhos de jogo e máquinas de jogo automáticas, accionadas mediante a introdução de moedas, fichas, bilhetes ou através de suportes de memória electrónicos, magnéticos ou biométricos, em especial para a exploração comercial em casinos e salões de jogos, com ou sem pagamento de prémios; jogos electrónicos; aparelhos e acessórios de entretenimento de jogos electrónicos; máquinas de jogos de vídeo; aparelhos de sorteio para jogos com atribuição de prémios e jogos de lotaria, sorteios ou rifas; caixas em metal, plástico e/ou madeira para máquinas automáticas accionadas por moedas; aparelhos para jogos (incluindo jogos de vídeo), excepto os concebidos para serem ligados a ecrãs ou monitores externos; máquinas de tracção electropneumáticas e eléctricas (máquinas de jogo automáticas); mesas de jogo, em especial para futebol de mesa, bilhar, jogos de esferas; setas e discos (jogos); aparelhos eléctricos, electrónicos ou electromecânicos para a realização de jogos de bingo, jogos de lotaria ou jogos de videoloteria e para agências de apostas, interligados ou não; consolas de jogos LCD; máquinas de jogo automáticas; incluindo todas as máquinas automáticas, máquinas e aparelhos atrás referidos também ligados em rede; aparelhos e dispositivos para guardar e armazenar dinheiro, enquanto acessórios para as máquinas automáticas atrás referidas, incluídos na classe 28.

[540] 商標 Marca :

Merkur Furious Jackpot

[300] 優先權 Prioridade :

日期Data	編號N.º	國家/地區País/Território
2015/05/11	014047501	歐洲聯盟 União Europeia

[210] 編號 N.º : N/105103

[220] 申請日 Data de pedido : 2015/10/20

[730] 申請人 Requerente : GIOVANNI BOSCA TOSTI I.V.I. S.P.A.

地址 Endereço : Milano, Via Santa Tecla, 3 - Italy

國籍 Nacionalidade : 意大利 Italiana

活動 Actividade : 商業及工業 comercial e industrial

[511] 類別 Classe : 33

[511] 產品 Produtos : 葡萄酒; 苦艾酒; 烈酒; 利口酒; 以葡萄酒製成之飲料; 含酒精飲料 (啤酒除外)。

[540] 商標 Marca :

TOSTI

[210] 編號 N.º : N/105132

[220] 申請日 Data de pedido : 2015/10/22

[730] 申請人 Requerente : Global Rooms Limited

地址 Endereço : Cricket Square, Hutchins Drive, PO Box 2681, Grand Cayman KY1-1111, Cayman Islands

國籍 Nacionalidade : 開曼群島 Caimanesa

活動 Actividade : 商業及工業 comercial e industrial

[511] 類別 Classe : 39

- [511] 服務 Serviços : 旅行和旅遊代理服務·票務預訂代理服務·旅遊代理服務·提供旅行和旅遊目地的相關資訊；與上述所有服務有關的諮詢和顧問服務；包括提供上述所有的線上服務。
- [540] 商標 Marca :



- [210] 編號 N.º : N/105133
- [220] 申請日 Data de pedido : 2015/10/22
- [730] 申請人 Requerente : Global Rooms Limited
 地址 Endereço : Cricket Square, Hutchins Drive, PO Box 2681, Grand Cayman KY1-1111, Cayman Islands
 國籍 Nacionalidade : 開曼群島 Caimanesa
 活動 Actividade : 商業及工業 comercial e industrial
- [511] 類別 Classe : 43
- [511] 服務 Serviços : 旅館預訂服務·假日住宿預訂服務和渡假村預訂服務；提供旅館·假日住宿和渡假村的相關資訊；假日住宿的評價；與上述所有服務有關的諮詢和顧問服務；包括提供上述所有的線上服務。
- [540] 商標 Marca :



- [210] 編號 N.º : N/105137
- [220] 申請日 Data de pedido : 2015/10/22
- [730] 申請人 Requerente : CK Hutchison Enterprises Limited
 地址 Endereço : P.O. Box 957, Offshore Incorporations Centre, Road Town, Tortola, British Virgin Islands
 國籍 Nacionalidade : 英屬維爾京斯島 Ilhas Virgens Britânicas
 活動 Actividade : 商業及工業 comercial e industrial
- [511] 類別 Classe : 35
- [511] 服務 Serviços : Agências de publicidade; serviços de escritório; gestão de empresas; administração de empresas; assistência em gestão comercial; agências de importação e exportação; gestão comercial de artistas; avaliação de produtos comerciais e industriais; serviços de leilão; agregação para o benefício de terceiros, de uma variedade de produtos, permitindo aos clientes uma conveniente apreciação e aquisição desses produtos; serviços de venda a retalho; serviços de lojas de vendas a retalho e supermercado relacionados com artigos de toilette, preparados de limpeza para uso pessoal, artigos de perfumaria, cosméticos, preparados para o tratamento da pele, preparados para o tratamento do cabelo, máscaras de beleza, algodão para cosméticos, acessórios de beleza, limas para unhas, corta unhas, encaracoladores de pestanas, acessórios para o cabelo, bandoletes, pinças para o cabelo, ganchos para o cabelo, frisadores para o cabelo, pinças para remover cabelo, conjuntos para manicura, conjuntos para pedicura, sacos de cosméticos, purificadores de ar, preparados farmacêuticos e sanitários, produtos farmacêuticos, estojos de primeiros socorros, dentífricos, preparados para cuidados pessoais, correntes para chaves, fechaduras, máquinas de barbear, máquinas de

barbear electrónicas, navalhas para a barba, escovas de dentes, escovas de dentes electrónicas, pentes, esponjas, molduras, espelhos, utensílios e recipientes para fins domésticos, artigos de vidro, porcelana, cristais e faiança, faqueiros e louças de mesa, equipamentos áudio e/ou visuais e dispositivos periféricos, calculadoras, computadores, software para computador, hardware para computador, máquinas fotográficas, negativos, equipamento para o processamento de dados, aparelhos para gravação, transmissão ou reprodução de som ou imagens, suportes de registo magnéticos, fitas de vídeo, cassetes de música, discos para gravação, cassetes e discos pré-gravados, joalheria, relojoaria e instrumentos cronométricos, papel, cartão e produtos feitos nestes materiais, materiais impressos, livros, revistas, cartazes, jornais, artigos de papelaria, instrumentos para escrita, cartas de jogar, artigos feitos de couro e de imitações de couro, arcas e sacos de viagem, malas de viagem, guarda-sóis, bengalas, sacos e malas não incluídos noutras classes, artigos têxteis, vestuário, chapelaria e calçado, meias, jogos e brinquedos, artigos de ginástica e de desporto, comidas e bebidas, alimentos em conserva, aperitivos, confeitaria, bebidas alcoólicas e/ou não alcoólicas, cervejas; serviços de comercialização e distribuição e serviços on-line relacionados com vinhos, bebidas alcoólicas, copos para vinho, decantadores para vinho, acessórios para vinho, armários para refrigerar vinho, armários para refrigerar vinho com temperatura controlada, artigos acessórios para vinho, charutos.

[540] 商標 Marca :

長和

- [210] 編號 N.º : N/105138
- [220] 申請日 Data de pedido : 2015/10/22
- [730] 申請人 Requerente : CK Hutchison Enterprises Limited
- 地址 Endereço : P.O. Box 957, Offshore Incorporations Centre, Road Town, Tortola, British Virgin Islands
- 國籍 Nacionalidade : 英屬維爾京斯島 Ilhas Virgens Britânicas
- 活動 Actividade : 商業及工業 comercial e industrial
- [511] 類別 Classe : 38
- [511] 服務 Serviços : Serviços de transmissões electrónicas e telecomunicações; transmissão de dados de documentos, mensagens, imagens, sons, vozes, textos, áudio, vídeo e comunicações electrónicas e dados e informações electrónicas por via electrónica, computador, cabo, rádio, mensagem por rádio, teleximpressora, telecópia, correio electrónico, máquina de fax, televisão, microondas, raio laser, satélite de comunicações, ligação por microondas, meios terrestres, sistemas com ou sem fios ou outros meios de telecomunicações; serviços de difusão; fornecimento de serviços de informações de telecomunicações multimédia e multimédia interactivos; fornecimento de ligação de telecomunicações para operação de motores de busca; serviços de consultoria relacionados com dados de comunicações; serviços de telecomunicações para a transmissão, apresentação de informações para fins comerciais ou domésticos a partir de um banco de dados armazenados em computador; serviços de correios electrónicos; serviços de telecomunicações relacionados com a Internet; informações de telecomunicação e páginas da Rede, programas informáticos e outros dados; fornecimento de ligações de telecomunicações para a Internet ou bases de dados; serviços de teletexto; serviços de acesso a telecomunicações; fornecimento de acesso a telecomunicações on-line e ligações à Internet e Intranet; fornecimento de acesso a telecomunicações na Internet; serviços portais de Internet; provedor de serviço internet (ISPs); fornecimento de acesso

a portais MP3 na Internet; fornecimento de acesso a portais de música digital na Internet; fornecimento de painéis de boletins interactivos on-line; contratos de aluguer, aluguer e locação de receptor descodificado integrado (set-up box); serviços de fornecimento de informações, consultoria e assessoria relacionado com o supra citado; todos os serviços acima referidos fornecidos também on-line a partir de bases de dados informáticas ou da Internet; fornecimento de acesso de computador a portais numa rede de informações electrónicas; fornecimento de acesso de computador a várias bases de dados; fornecimento de acesso de utilizador à Internet; locação de acesso de tempo para bases de dados informáticas (excepto por provedor de serviço internet); operação e organização de salas de conversação (chat rooms); serviços de centros de telecomunicações; transmissão de ordens electrónicas para comércio electrónico (e-commerce); fornecimento de ligações de computador para portais na Internet de terceiros para facilitar o comércio electrónico (e-commerce) e transacções de negócios do mundo real.

[540] 商標 Marca :

長和

- [210] 編號 N.º : N/105139
- [220] 申請日 Data de pedido : 2015/10/22
- [730] 申請人 Requerente : CK Hutchison Enterprises Limited
 地址 Endereço : P.O. Box 957, Offshore Incorporations Centre, Road Town, Tortola, British Virgin Islands
 國籍 Nacionalidade : 英屬維爾京斯島 Ilhas Virgens Britânicas
 活動 Actividade : 商業及工業 comercial e industrial
- [511] 類別 Classe : 42
- [511] 服務 Serviços : Concepção, desenho e elaboração de textos, tudo para a compilação de páginas na Internet; criação e manutenção de páginas na Rede; oferecer páginas na Rede para terceiros; instalação e manutenção de software informático; contratos de aluguer, aluguer e locação de computadores, programas informáticos, terminais de computadores, monitores, teclados para computador, computadores portáteis, modems, periféricos de computadores e peças e acessórios para todos estes produtos; serviços de informática; serviços de informáticos fornecidos on-line a partir da Internet; serviços de consultoria relacionados com indústrias informáticas; serviços de suporte técnico para computadores, dispositivos de periféricos de computadores, aparelhos de telecomunicações e peças e seus acessórios; fornecimento de informação e assessoria relacionados com os serviços supra mencionados, todos os serviços supra são também fornecidos on-line a partir de uma base de dados informática ou a partir da Internet; concepção e desenvolvimento de aplicação de informático, concepção de sítios na Internet, alojamento web e páginas na Internet fornecidos on-line a partir de uma base de dados informática ou a partir da Internet; concepção e integração de sistemas de computador e comércio electrónico (e-commerce); serviços de redes informáticas para comércio electrónico (e-commerce).

[540] 商標 Marca :

長和

- [210] 編號 N.º : N/105140
- [220] 申請日 Data de pedido : 2015/10/22
- [730] 申請人 Requerente : CK Hutchison Enterprises Limited
- 地址 Endereço : P.O. Box 957, Offshore Incorporations Centre, Road Town, Tortola, British Virgin Islands
- 國籍 Nacionalidade : 英屬維爾京斯島 Ilhas Virgens Britânicas
- 活動 Actividade : 商業及工業 comercial e industrial
- [511] 類別 Classe : 44
- [511] 服務 Serviços : Serviços de cuidados médicos, consultaria, diagnóstico e receitas; aconselhamento farmácia; clínicas médicas; serviços de consultoria e assessoria relacionados com cuidados de saúde ou questões médicas; informação fornecida on-line a partir de uma base de dados informática ou a partir da Internet relacionadas com cuidados de saúde ou questões médicas; serviços de cuidados de saúde e beleza; serviços de estâncias de saúde; serviços de cabeleireiro e barbearia; serviços de salão de beleza e pequena sala de beleza; serviços de sauna e casas de massagem; serviços de arranjos florais; serviços de assessoria farmácia; cabeleireiro; serviços de salão de beleza; serviços de consultoria de médicos, higiene, nutrição, serviços de cuidados de saúde, serviços de cuidados de beleza; serviços de prestação de informações, consultoria e assessoria relacionados com todos os serviços supracitados; prestação de todos os serviços supracitados on-line a partir de uma base de dados informática ou a partir da Internet; serviços de prescrição e aconselhamento médico fornecidos em lojas farmacêuticas, farmácias e drogarias.
- [540] 商標 Marca :

長和

- [210] 編號 N.º : N/105141
- [220] 申請日 Data de pedido : 2015/10/22
- [730] 申請人 Requerente : CK Hutchison Enterprises Limited
- 地址 Endereço : P.O. Box 957, Offshore Incorporations Centre, Road Town, Tortola, British Virgin Islands
- 國籍 Nacionalidade : 英屬維爾京斯島 Ilhas Virgens Britânicas
- 活動 Actividade : 商業及工業 comercial e industrial
- [511] 類別 Classe : 35
- [511] 服務 Serviços : Agências de publicidade; serviços de escritório; gestão de empresas; administração de empresas; assistência em gestão comercial; agências de importação e exportação; gestão comercial de artistas; avaliação de produtos comerciais e industriais; serviços de leilão; agregação para o benefício de terceiros, de uma variedade de produtos, permitindo aos clientes uma conveniente apreciação e aquisição desses produtos; serviços de venda a retalho; serviços de lojas de vendas a retalho e supermercado relacionados com artigos de toilette, preparados de limpeza para uso pessoal, artigos de perfumaria, cosméticos, preparados para o tratamento da pele, preparados para o tratamento do cabelo, máscaras de beleza, algodão para cosméticos, acessórios de beleza, limas para unhas, corta unhas, encaracoladores de pestanas, acessórios para o cabelo, bandoletes, pinças para o cabelo, ganchos para o cabelo, frisadores para o cabelo, pinças para remover cabelo, conjuntos para manicura, conjuntos para pedicura, sacos de cosméticos, purificadores de ar, preparados farmacêuticos e sanitários, produtos farmacêuticos, estojos de primeiros socorros, dentífricos, preparados para cuidados pessoais, correntes para chaves, fechaduras, máquinas de barbear, máquinas de barbear electrónicas, navalhas para a barba, escovas de dentes, escovas de dentes electrónicas

cas, pentes, esponjas, molduras, espelhos, utensílios e recipientes para fins domésticos, artigos de vidro, porcelana, cristais e faiança, faqueiros e louças de mesa, equipamentos áudio e/ou visuais e dispositivos periféricos, calculadoras, computadores, software para computador, hardware para computador, máquinas fotográficas, negativos, equipamento para o processamento de dados, aparelhos para gravação, transmissão ou reprodução de som ou imagens, suportes de registo magnéticos, fitas de vídeo, cassetes de música, discos para gravação, cassetes e discos pré-gravados, joalheria, relojoaria e instrumentos cronométricos, papel, cartão e produtos feitos nestes materiais, materiais impressos, livros, revistas, cartazes, jornais, artigos de papelaria, instrumentos para escrita, cartas de jogar, artigos feitos de couro e de imitações de couro, arcas e sacos de viagem, malas de viagem, guarda-sóis, bengalas, sacos e malas não incluídos noutras classes, artigos têxteis, vestuário, chapelaria e calçado, meias, jogos e brinquedos, artigos de ginástica e de desporto, comidas e bebidas, alimentos em conserva, aperitivos, confeitaria, bebidas alcoólicas e/ou não alcoólicas, cervejas; serviços de comercialização e distribuição e serviços on-line relacionados com vinhos, bebidas alcoólicas, copos para vinho, decantadores para vinho, acessórios para vinho, armários para refrigerar vinho, armários para refrigerar vinho com temperatura controlada, artigos acessórios para vinho, charutos.

[540] 商標 Marca :

長江和記

- [210] 編號 N.º : N/105142
- [220] 申請日 Data de pedido : 2015/10/22
- [730] 申請人 Requerente : CK Hutchison Enterprises Limited
- 地址 Endereço : P.O. Box 957, Offshore Incorporations Centre, Road Town, Tortola, British Virgin Islands
- 國籍 Nacionalidade : 英屬維爾京斯島 Ilhas Virgens Britânicas
- 活動 Actividade : 商業及工業 comercial e industrial
- [511] 類別 Classe : 38
- [511] 服務 Serviços : Serviços de transmissões electrónicas e telecomunicações; transmissão de dados de documentos, mensagens, imagens, sons, vozes, textos, áudio, vídeo e comunicações electrónicas e dados e informações electrónicas por via electrónica, computador, cabo, rádio, mensagem por rádio, teleimpressora, telecópia, correio electrónico, máquina de fax, televisão, microondas, raio laser, satélite de comunicações, ligação por microondas, meios terrestres, sistemas com ou sem fios ou outros meios de telecomunicações; serviços de difusão; fornecimento de serviços de informações de telecomunicações multimédia e multimédia interactivos; fornecimento de ligação de telecomunicações para operação de motores de busca; serviços de consultoria relacionados com dados de comunicações; serviços de telecomunicações para a transmissão, apresentação de informações para fins comerciais ou domésticos a partir de um banco de dados armazenados em computador; serviços de correios electrónicos; serviços de telecomunicações relacionados com a Internet; informações de telecomunicação e páginas da Rede, programas informáticos e outros dados; fornecimento de ligações de telecomunicações para a Internet ou bases de dados; serviços de teletexto; serviços de acesso a telecomunicações; fornecimento de acesso a telecomunicações on-line e ligações à Internet e Intranet; fornecimento de acesso a telecomunicações na Internet; serviços portais de Internet; provedor de serviço internet (ISPs); fornecimento de acesso a portais MP3 na Internet; fornecimento de acesso a portais de música digital na Internet; fornecimento de painéis de boletins interactivos on-line; contratos de aluguer, aluguer e lo-

cação de receptor decodificado integrado (set-up box); serviços de fornecimento de informações, consultoria e assessoria relacionados com o supracitado; todos os serviços acima referidos fornecidos também on-line a partir de bases de dados informáticas ou da Internet; fornecimento de acesso de computador a portais numa rede de informações electrónicas; fornecimento de acesso de computador a várias bases de dados; fornecimento de acesso de utilizador à Internet; locação de acesso de tempo para bases de dados informáticas (excepto por provedor de serviço internet); operação e organização de salas de conversação (chat rooms); serviços de centros de telecomunicações; transmissão de ordens electrónicas para comércio electrónico (e-commerce); fornecimento de ligações de computador para portais na Internet de terceiros para facilitar o comércio electrónico (e-commerce) e transacções de negócios do mundo real.

[540] 商標 Marca :

長江和記

- [210] 編號 N.º : N/105143
- [220] 申請日 Data de pedido : 2015/10/22
- [730] 申請人 Requerente : CK Hutchison Enterprises Limited
- 地址 Endereço : P.O. Box 957, Offshore Incorporations Centre, Road Town, Tortola, British Virgin Islands
- 國籍 Nacionalidade : 英屬維爾京斯島 Ilhas Virgens Britânicas
- 活動 Actividade : 商業及工業 comercial e industrial
- [511] 類別 Classe : 42
- [511] 服務 Serviços : Concepção, desenho e elaboração de textos, tudo para a compilação de páginas na Internet; criação e manutenção de páginas na Rede; oferecer páginas na Rede para terceiros; instalação e manutenção de software informático; contratos de aluguer, aluguer e locação de computadores, programas informáticos, terminais de computadores, monitores, teclados para computador, computadores portáteis, modems, periféricos de computadores e peças e acessórios para todos estes produtos; serviços de informática; serviços de informáticos fornecidos on-line a partir da Internet; serviços de consultoria relacionados com indústrias informáticas; serviços de suporte técnico para computadores, dispositivos de periféricos de computadores, aparelhos de telecomunicações e peças e seus acessórios; fornecimento de informação e assessoria relacionados com os serviços supramencionados, todos os serviços supra são também fornecidos on-line a partir de uma base de dados informática ou a partir da Internet; concepção e desenvolvimento de aplicação de informático, concepção de sítios na Internet, alojamento web e páginas na Internet fornecidos on-line a partir de uma base de dados informática ou a partir da Internet; concepção e integração de sistemas de computador e comércio electrónico (e-commerce); serviços de redes informáticas para comércio electrónico (e-commerce).

[540] 商標 Marca :

長江和記

- [210] 編號 N.º : N/105144
- [220] 申請日 Data de pedido : 2015/10/22
- [730] 申請人 Requerente : CK Hutchison Enterprises Limited

- 地址 Endereço : P.O. Box 957, Offshore Incorporations Centre, Road Town, Tortola, British Virgin Islands
 國籍 Nacionalidade : 英屬維爾京斯島 Ilhas Virgens Britânicas
 活動 Actividade : 商業及工業 comercial e industrial
 [511] 類別 Classe : 44
 [511] 服務 Serviços : Serviços de cuidados médicos, consultaria, diagnóstico e receitas; aconselhamento farmácia; clínicas médicas; serviços de consultoria e assessoria relacionados com cuidados de saúde ou questões médicas; informação fornecida on-line a partir de uma base de dados informática ou a partir da Internet relacionados com cuidados de saúde ou questões médicas; serviços de cuidados de saúde e beleza; serviços de estâncias de saúde; serviços de cabeleireiro e barbearia; serviços de salão de beleza e pequena sala de beleza; serviços de sauna e casas de massagem; serviços de arranjos florais; serviços de assessoria farmácia; cabeleireiro; serviços de salão de beleza; serviços de consultoria de médicos, higiene, nutrição, serviços de cuidados de saúde, serviços de cuidados de beleza; serviços de prestação de informações, consultoria e assessoria relacionados com todos os serviços supracitados; prestação de todos os serviços supracitados on-line a partir de uma base de dados informática ou a partir da Internet; serviços de prescrição e aconselhamento médico fornecidos em lojas farmacêuticas, farmácias e drogarias.
- [540] 商標 Marca :

長江和記

- [210] 編號 N.º : N/105145
 [220] 申請日 Data de pedido : 2015/10/22
 [730] 申請人 Requerente : CK Hutchison Enterprises Limited
 地址 Endereço : P.O. Box 957, Offshore Incorporations Centre, Road Town, Tortola, British Virgin Islands
 國籍 Nacionalidade : 英屬維爾京斯島 Ilhas Virgens Britânicas
 活動 Actividade : 商業及工業 comercial e industrial
 [511] 類別 Classe : 35
 [511] 服務 Serviços : Agências de publicidade; serviços de escritório; gestão de empresas; administração de empresas; assistência em gestão comercial; agências de importação e exportação; gestão comercial de artistas; avaliação de produtos comerciais e industriais; serviços de leilão; agregação para o benefício de terceiros, de uma variedade de produtos, permitindo aos clientes uma conveniente apreciação e aquisição desses produtos; serviços de venda a retalho; serviços de lojas de vendas a retalho e supermercado relacionados com artigos de toilette, preparados de limpeza para uso pessoal, artigos de perfumaria, cosméticos, preparados para o tratamento da pele, preparados para o tratamento do cabelo, máscaras de beleza, algodão para cosméticos, acessórios de beleza, limas para unhas, corta unhas, encaracoladores de pestanas, acessórios para o cabelo, bandoletes, pinças para o cabelo, ganchos para o cabelo, frisadores para o cabelo, pinças para remover cabelo, conjuntos para manicura, conjuntos para pedicura, sacos de cosméticos, purificadores de ar, preparados farmacêuticos e sanitários, produtos farmacêuticos, estojos de primeiros socorros, dentífricos, preparados para cuidados pessoais, correntes para chaves, fechaduras, máquinas de barbear, máquinas de barbear electrónicas, navalhas para a barba, escovas de dentes, escovas de dentes electrónicas, pentes, esponjas, molduras, espelhos, utensílios e recipientes para fins domésticos, artigos de vidro, porcelana, cristais e faiança, faqueiros e louças de mesa, equipamentos áudio e/ou visuais e dispositivos periféricos, calculadoras, computadores, software para computador, hardware para computador, máquinas fotográficas, negativos, equipamento para o

processamento de dados, aparelhos para gravação, transmissão ou reprodução de som ou imagens, suportes de registo magnéticos, fitas de vídeo, cassetes de música, discos para gravação, cassetes e discos pré-gravados, joalheria, relojoaria e instrumentos cronométricos, papel, cartão e produtos feitos nestes materiais, materiais impressos, livros, revistas, cartazes, jornais, artigos de papelaria, instrumentos para escrita, cartas de jogar, artigos feitos de couro e de imitações de couro, arcas e sacos de viagem, malas de viagem, guarda-sóis, bengalas, sacos e malas não incluídos noutras classes, artigos têxteis, vestuário, chapelaria e calçado, meias, jogos e brinquedos, artigos de ginástica e de desporto, comidas e bebidas, alimentos em conserva, aperitivos, confeitaria, bebidas alcoólicas e/ou não alcoólicas, cervejas; serviços de comercialização e distribuição e serviços on-line relacionados com vinhos, bebidas alcoólicas, copos para vinho, decantadores para vinho, acessórios para vinho, armários para refrigerar vinho, armários para refrigerar vinho com temperatura controlada, artigos acessórios para vinho, charutos.

[540] 商標 Marca :



- [210] 編號 N.º : N/105146
- [220] 申請日 Data de pedido : 2015/10/22
- [730] 申請人 Requerente : CK Hutchison Enterprises Limited
 地址 Endereço : P.O. Box 957, Offshore Incorporations Centre, Road Town, Tortola, British Virgin Islands
 國籍 Nacionalidade : 英屬維爾京斯島 Ilhas Virgens Britânicas
 活動 Actividade : 商業及工業 comercial e industrial
- [511] 類別 Classe : 38
- [511] 服務 Serviços : Serviços de transmissões electrónicas e telecomunicações; transmissão de dados de documentos, mensagens, imagens, sons, vozes, textos, áudio, vídeo e comunicações electrónicas e dados e informações electrónicas por via electrónica, computador, cabo, rádio, mensagem por rádio, teleimpressora, telecópia, correio electrónico, máquina de fax, televisão, microondas, raio laser, satélite de comunicações, ligação por microondas, meios terrestres, sistemas com ou sem fios ou outros meios de telecomunicações; serviços de difusão; fornecimento de serviços de informações de telecomunicações multimédia e multimédia interactivos; fornecimento de ligação de telecomunicações para operação de motores de busca; serviços de consultoria relacionados com dados de comunicações; serviços de telecomunicações para a transmissão, apresentação de informações para fins comerciais ou domésticos a partir de um banco de dados armazenados em computador; serviços de correios electrónicos; serviços de telecomunicações relacionados com a Internet; informações de telecomunicação e páginas da Rede, programas informáticos e outros dados; fornecimento de ligações de telecomunicações para a Internet ou bases de dados; serviços de teletexto; serviços de acesso a telecomunicações; fornecimento de acesso a telecomunicações on-line e ligações à Internet e Intranet; fornecimento de acesso a telecomunicações na Internet; serviços portais de Internet; provedor de serviço internet (ISPs); fornecimento de acesso a portais MP3 na Internet; fornecimento de acesso a portais de música digital na Internet; fornecimento de painéis de boletins interactivos on-line; contratos de aluguer, aluguer e locação de receptor descodificado integrado (set-up box); serviços de fornecimento de informações, consultoria e assessoria relacionados com o supracitado; todos os serviços acima referidos fornecidos também on-line a partir de bases de dados informáticas ou da Internet; fornecimento de acesso de computador a portais numa rede de informações electrónicas; fornecimento de acesso de computador a várias bases de dados; fornecimento de acesso de

utilizador à Internet; locação de acesso de tempo para bases de dados informáticas (excepto por provedor de serviço internet); operação e organização de salas de conversação (chat rooms); serviços de centros de telecomunicações; transmissão de ordens electrónicas para comércio electrónico (e-commerce); fornecimento de ligações de computador para portais na Internet de terceiros para facilitar o comércio electrónico (e-commerce) e transacções de negócios do mundo real.

[540] 商標 Marca :



[210] 編號 N.º : N/105147
 [220] 申請日 Data de pedido : 2015/10/22
 [730] 申請人 Requerente : CK Hutchison Enterprises Limited
 地址 Endereço : P.O. Box 957, Offshore Incorporations Centre, Road Town, Tortola, British Virgin Islands
 國籍 Nacionalidade : 英屬維爾京斯島 Ilhas Virgens Britânicas
 活動 Actividade : 商業及工業 comercial e industrial
 [511] 類別 Classe : 42
 [511] 服務 Serviços : Concepção, desenho e elaboração de textos, tudo para a compilação de páginas na Internet; criação e manutenção de páginas na Rede; oferecer páginas na Rede para terceiros; instalação e manutenção de software informático; contratos de aluguer, aluguer e locação de computadores, programas informáticos, terminais de computadores, monitores, teclados para computador, computadores portáteis, modems, periféricos de computadores e peças e acessórios para todos estes produtos; serviços de informática; serviços de informáticos fornecidos on-line a partir da Internet; serviços de consultoria relacionados com indústrias informáticas; serviços de suporte técnico para computadores, dispositivos de periféricos de computadores, aparelhos de telecomunicações e peças e seus acessórios; fornecimento de informação e assessoria relacionados com os serviços supramencionados, todos os serviços supra são também fornecidos on-line a partir de uma base de dados informática ou a partir da Internet; concepção e desenvolvimento de aplicação de informático, concepção de sítios na Internet, alojamento web e páginas na Internet fornecidos on-line a partir de uma base de dados informática ou a partir da Internet; concepção e integração de sistemas de computador e comércio electrónico (e-commerce); serviços de redes informáticas para comércio electrónico (e-commerce).

[540] 商標 Marca :



[210] 編號 N.º : N/105148
 [220] 申請日 Data de pedido : 2015/10/22
 [730] 申請人 Requerente : CK Hutchison Enterprises Limited
 地址 Endereço : P.O. Box 957, Offshore Incorporations Centre, Road Town, Tortola, British Virgin Islands
 國籍 Nacionalidade : 英屬維爾京斯島 Ilhas Virgens Britânicas
 活動 Actividade : 商業及工業 comercial e industrial
 [511] 類別 Classe : 44
 [511] 服務 Serviços : Serviços de cuidados médicos, consultaria, diagnóstico e receitas; aconselhamento farmácia; clínicas médicas; serviços de consultoria e assessoria relacionados com cuidados de

saúde ou questões médicas; informação fornecida on-line a partir de uma base de dados informática ou a partir da Internet relacionados com cuidados de saúde ou questões médicas; serviços de cuidados de saúde e beleza; serviços de estâncias de saúde; serviços de cabeleireiro e barbearia; serviços de salão de beleza e pequena sala de beleza; serviços de sauna e casas de massagem; serviços de arranjos florais; serviços de assessoria farmácia; cabeleireiro; serviços de salão de beleza; serviços de consultoria de médicos, higiene, nutrição, serviços de cuidados de saúde, serviços de cuidados de beleza; serviços de prestação de informações, consultoria e assessoria relacionados com todos os serviços supracitados; prestação de todos os serviços supracitados on-line a partir de uma base de dados informática ou a partir da Internet; serviços de prescrição e aconselhamento médico fornecidos em lojas farmacêuticas, farmácias e drogarías.

[540] 商標 Marca :



- [210] 編號 N.º : N/105207
 [220] 申請日 Data de pedido : 2015/10/26
 [730] 申請人 Requerente : Althoff Beratungs- und Betreuungsgesellschaft mbH
 地址 Endereço : Aachener Straße 1348, 50859 Köln, Germany
 國籍 Nacionalidade : 德國 Alemã
 活動 Actividade : 商業及工業 comercial e industrial
 [511] 類別 Classe : 43
 [511] 服務 Serviços : Serviços de reserva para acomodações temporárias; serviços de fornecimento de comidas e bebidas.

[540] 商標 Marca :

AMERON

- [210] 編號 N.º : N/105208
 [220] 申請日 Data de pedido : 2015/10/26
 [730] 申請人 Requerente : Althoff Beratungs- und Betreuungsgesellschaft mbH
 地址 Endereço : Aachener Straße 1348, 50859 Köln, Germany
 國籍 Nacionalidade : 德國 Alemã
 活動 Actividade : 商業及工業 comercial e industrial
 [511] 類別 Classe : 43
 [511] 服務 Serviços : Serviços de reserva para acomodações temporárias; serviços de fornecimento de comidas e bebidas.

[540] 商標 Marca :



- [210] 編號 N.º : N/105236
 [220] 申請日 Data de pedido : 2015/10/27

- [730] 申請人 Requerente : The Chubb Corporation
 地址 Endereço : 15 Mountain View Road, Warren, New Jersey 07061, United States
 國籍 Nacionalidade : 美國 Americana
 活動 Actividade : 商業及工業 comercial e industrial
- [511] 類別 Classe : 36
- [511] 服務 Serviços : Serviços de seguros; serviços de resseguro; serviços de corretagem de seguros; serviços de contratação de seguros; serviços financeiros; assuntos financeiros; assuntos monetários; serviços de investimento; serviços de informações, assessoria e consultoria relacionados com os serviços atrás referidos e serviços de informações, assessoria e consultoria relacionados com os serviços atrás referidos fornecidos de um sítio na Internet e de Internet; seguros contra acidentes; avaliações para créditos de seguros de bens pessoais; avaliações para créditos de seguros de imóveis; avaliar os créditos de seguros; ajuste de prémios na área de seguros; consultoria e informações relativa ao seguro; processamento electrónico de créditos de seguros e dados de pagamento; consultoria financeira e consultoria de seguros; avaliações financeiras para fins de seguros; serviços financeiros, nomeadamente, fornecimento de opção de investimento disponíveis para anuidade variável e produtos de seguro de vida variável; corretagem de seguros contra incêndios; serviços actuariais de seguros; administração de seguros; agência e corretagem de seguros; administração de sinistros de seguros; processamento de reivindicações de seguro; consultoria de seguros; informações de seguros; cálculo de taxa de prémios de seguro; serviços de seguros; nomeadamente subscrição, emissão e administração de seguros de vida; subscrição de seguros marítimos; subscrição de seguros médicos; serviços de seguros, nomeadamente subscrição de propriedades e acidentes, saúde, veículo, residencial e linhas pessoais.

[540] 商標 Marca :

MASTERPIECE

- [210] 編號 N.º : N/105244
- [220] 申請日 Data de pedido : 2015/10/27
- [730] 申請人 Requerente : SANOFI
 地址 Endereço : 54, Rue La Boétie, 75008 Paris, França
 國籍 Nacionalidade : 法國 Francesa
 活動 Actividade : 商業及工業 comercial e industrial
- [511] 類別 Classe : 38
- [511] 服務 Serviços : Serviços de telecomunicações, transmissão de informações via rádio, telefone, televisores e terminais de computador através de sites da internet ou de plataformas eletrónicas em matéria de cuidados de saúde, transmissão de informações em matéria de cuidados de saúde, comunicação de informações dirigidas a pacientes ou a profissionais de saúde através de computadores, internet, televisão e rádio, fornecimento de salas de chat em linha e quadros de avisos eletrónicos para transmissão de mensagens entre utilizadores de computadores em matéria de cuidados de saúde, produtos farmacêuticos e desenvolvimentos farmacêuticos e médicos.

[540] 商標 Marca :



[300] 優先權 Prioridade :

日期Data	編號N.º	國家/地區País/Território
2015/04/30	15/4177545	法國 França

- [210] 編號 N.º : N/105245
- [220] 申請日 Data de pedido : 2015/10/27
- [730] 申請人 Requerente : SANOFI
- 地址 Endereço : 54, Rue La Boétie, 75008 Paris, França
- 國籍 Nacionalidade : 法國 Francesa
- 活動 Actividade : 商業及工業 comercial e industrial
- [511] 類別 Classe : 41
- [511] 服務 Serviços : Organização de concursos através da internet sobre educação em matéria de cuidados de saúde e cuidados de enfermagem.
- [540] 商標 Marca :



[300] 優先權 Prioridade :	日期Data	編號N.º	國家/地區País/Território
	2015/04/30	15/4177545	法國 França

- [210] 編號 N.º : N/105246
- [220] 申請日 Data de pedido : 2015/10/27
- [730] 申請人 Requerente : SANOFI
- 地址 Endereço : 54, Rue La Boétie, 75008 Paris, França
- 國籍 Nacionalidade : 法國 Francesa
- 活動 Actividade : 商業及工業 comercial e industrial
- [511] 類別 Classe : 44
- [511] 服務 Serviços : Prestação de informações médicas, farmacêuticas e de cuidados de saúde a profissionais de saúde e a outros prestadores de cuidados de saúde numa plataforma através da internet ou de uma aplicação móvel que permita a partilha de informações, inovações e experiências em matéria de cuidados de enfermagem.
- [540] 商標 Marca :



[300] 優先權 Prioridade :	日期Data	編號N.º	國家/地區País/Território
	2015/04/30	15/4177545	法國 França

- [210] 編號 N.º : N/105247
- [220] 申請日 Data de pedido : 2015/10/27
- [730] 申請人 Requerente : SANOFI
- 地址 Endereço : 54, Rue La Boétie, 75008 Paris, França
- 國籍 Nacionalidade : 法國 Francesa
- 活動 Actividade : 商業及工業 comercial e industrial
- [511] 類別 Classe : 38
- [511] 服務 Serviços : Serviços de telecomunicações, transmissão de informações via rádio, telefone, televisores e terminais de computador através de sites da internet ou de plataformas eletrónicas em matéria de cuidados de saúde, transmissão de informações em matéria de cuidados de saúde, comunicação de informações dirigidas a pacientes ou a profissionais de saúde através de

computadores, internet, televisão e rádio, fornecimento de salas de chat em linha e quadros de avisos eletrónicos para transmissão de mensagens entre utilizadores de computadores em matéria de cuidados de saúde, produtos farmacêuticos e desenvolvimentos farmacêuticos e médicos.

[540] 商標 Marca :



[300] 優先權 Prioridade :

日期Data	編號N.º	國家/地區País/Território
2015/04/30	15/4177551	法國 França

[210] 編號 N.º : N/105248

[220] 申請日 Data de pedido : 2015/10/27

[730] 申請人 Requerente : SANOFI

地址 Endereço : 54, Rue La Boétie, 75008 Paris, França

國籍 Nacionalidade : 法國 Francesa

活動 Actividade : 商業及工業 comercial e industrial

[511] 類別 Classe : 41

[511] 服務 Serviços : Organização de concursos através da internet sobre educação em matéria de cuidados de saúde e cuidados de enfermagem.

[540] 商標 Marca :



[300] 優先權 Prioridade :

日期Data	編號N.º	國家/地區País/Território
2015/04/30	15/4177551	法國 França

[210] 編號 N.º : N/105249

[220] 申請日 Data de pedido : 2015/10/27

[730] 申請人 Requerente : SANOFI

地址 Endereço : 54, Rue La Boétie, 75008 Paris, França

國籍 Nacionalidade : 法國 Francesa

活動 Actividade : 商業及工業 comercial e industrial

[511] 類別 Classe : 44

[511] 服務 Serviços : Prestação de informações médicas, farmacêuticas e de cuidados de saúde a profissionais de saúde e a outros prestadores de cuidados de saúde numa plataforma através da internet ou de uma aplicação móvel que permita a partilha de informações, inovações e experiências em matéria de cuidados de enfermagem.

[540] 商標 Marca :



[300] 優先權 Prioridade :

日期Data	編號N.º	國家/地區País/Território
2015/04/30	15/4177551	法國 França

- [210] 編號 N.º : N/105255
 [220] 申請日 Data de pedido : 2015/10/27
 [730] 申請人 Requerente : AEON Co., Ltd.
 地址 Endereço : 1-5-1 Nakase, Mihama-ku, Chiba-shi, Chiba, Japan
 國籍 Nacionalidade : 日本 Japonesa
 活動 Actividade : 商業及工業 comercial e industrial
 [511] 類別 Classe : 9
 [511] 產品 Produtos : Software informático transferível; cartões magnéticos codificados pré-pagos; cartões de circuitos integrados.
 [540] 商標 Marca :



- [591] 商標顏色 Cores de marca : Reivindica o rácio da combinação das três cores primárias, quais sejam, ciano, magenta e amarelo tal como representado na figura.

- [210] 編號 N.º : N/105256
 [220] 申請日 Data de pedido : 2015/10/27
 [730] 申請人 Requerente : AEON Co., Ltd.
 地址 Endereço : 1-5-1 Nakase, Mihama-ku, Chiba-shi, Chiba, Japan
 國籍 Nacionalidade : 日本 Japonesa
 活動 Actividade : 商業及工業 comercial e industrial
 [511] 類別 Classe : 35
 [511] 服務 Serviços : Promoção de produtos e serviços de terceiros por meio de um sistema de cartões de fidelização; recolha, análise e disponibilização de informações de clientes; serviços promocionais; pesquisa ou análise de marketing; serviços de venda a retalho fornecidos por supermercados ou grandes armazéns.
 [540] 商標 Marca :



- [591] 商標顏色 Cores de marca : Reivindica o rácio da combinação das três cores primárias, quais sejam, ciano, magenta e amarelo tal como representado na figura.

- [210] 編號 N.º : N/105257
 [220] 申請日 Data de pedido : 2015/10/27
 [730] 申請人 Requerente : AEON Co., Ltd.
 地址 Endereço : 1-5-1 Nakase, Mihama-ku, Chiba-shi, Chiba, Japan
 國籍 Nacionalidade : 日本 Japonesa
 活動 Actividade : 商業及工業 comercial e industrial
 [511] 類別 Classe : 36
 [511] 服務 Serviços : Emissão de cartões de crédito, de cartões de dinheiro electrónico e de cartões de débito; serviços de cartões de crédito, de cartões de dinheiro electrónico e de cartões de débito;

emissão de cartões pré-pagos recarregáveis; recolha de donativos para fins de beneficência e angariação de fundos de beneficência, para terceiros.

[540] 商標 Marca :



[591] 商標顏色 Cores de marca : Reivindica o rácio da combinação das três cores primárias, quais sejam, ciano, magenta e amarelo tal como representado na figura.

[210] 編號 N.º : N/105258

[220] 申請日 Data de pedido : 2015/10/27

[730] 申請人 Requerente : AEON Co., Ltd.

地址 Endereço : 1-5-1 Nakase, Mihama-ku, Chiba-shi, Chiba, Japan

國籍 Nacionalidade : 日本 Japonesa

活動 Actividade : 商業及工業 comercial e industrial

[511] 類別 Classe : 41

[511] 服務 Serviços : Serviços de educação e instrução relacionados às artes, artesanato, desporto ou cultura geral; preparação, realização e organização de seminários; organização e planeamento de espectáculos de filmes cinematográficos, shows, peças teatrais ou espectáculos musicais; organização de eventos e competições desportivas; organização de eventos de entretenimento excluindo filmes cinematográficos, shows, peças de teatro, espectáculos musicais, desporto, corridas de cavalos, corridas de bicicleta, corridas de barco e corridas de automóveis.

[540] 商標 Marca :



[591] 商標顏色 Cores de marca : Reivindica o rácio da combinação das três cores primárias, quais sejam, ciano, magenta e amarelo tal como representado na figura.

[210] 編號 N.º : N/105338

[220] 申請日 Data de pedido : 2015/10/30

[730] 申請人 Requerente : COMPANHIA DE DESENVOLVIMENTO TAKEBASHI LIMITADA

地址 Endereço : Rua Fernão Mendes Pinto, No 643 Va Nam Bloco VII (Edf. Va Fat) , R/C E Cave A, Taipa

國籍 Nacionalidade : 根據澳門法例成立 Constituída segundo as leis de Macau

活動 Actividade : 商業及工業 comercial e industrial

[511] 類別 Classe : 43

[511] 服務 Serviços : Serviços para fornecimento de comidas e bebidas; serviços de bar; serviços de restaurante e serviços de catering.

[540] 商標 Marca :

ADEGA VELHA

- [210] 編號 N.º : N/105358
- [220] 申請日 Data de pedido : 2015/10/30
- [730] 申請人 Requerente : 富藝斯拍賣有限公司
Phillips Auctioneers Ltd
- 地址 Endereço : 30 Berkeley Square, London W1J 6EX, United Kingdom
- 國籍 Nacionalidade : 英國 Inglesa
- 活動 Actividade : 商業及工業 comercial e industrial
- [511] 類別 Classe : 16
- [511] 產品 Produtos : Material impresso, livros, catálogos, periódicos, postais, fotografias (impressas), fotogrâficas, cartazes, brochuras, artigos de papelaria, publicações impressas, pinturas (fotografias), em molduras ou sem molduras; obras de arte litografias; obras de arte em papel ou cartão; papel, jornais, guias (impressas).
- [540] 商標 Marca :

富藝斯

- [210] 編號 N.º : N/105359
- [220] 申請日 Data de pedido : 2015/10/30
- [730] 申請人 Requerente : 富藝斯拍賣有限公司
Phillips Auctioneers Ltd
- 地址 Endereço : 30 Berkeley Square, London W1J 6EX, United Kingdom
- 國籍 Nacionalidade : 英國 Inglesa
- 活動 Actividade : 商業及工業 comercial e industrial
- [511] 類別 Classe : 35
- [511] 服務 Serviços : Serviços de leilão; consultadoria de gestão profissional; aconselhamento sobre leilões e serviços de consultadoria; serviços de agência de importação e/ou exportação; compra e demonstração de artigos para terceiros; agregação e exibição de uma variedade de produtos (nomeadamente pinturas, artigos de joalheria, vinho, objectos de design, fotografias, impressos, desenhos, esculturas, cartazes, fotografias, mobiliário, obras finas, obras de arte decorativas, porcelana, canecas, vídeos e artigos de arte contemporânea, relógios e artigos de joalheria) permitindo aos clientes a conveniente apreciação e compra desses produtos através de lojas de vendas a retalho, casas de leilões, quiosques de vendas a retalho, da internet, telecomunicações e através de catálogos de encomendas por correio; apresentação de produtos em meios de comunicação para fins retalhistas; fornecimento de mercado online para compradores e vendedores de artigos e bens; consultoria de gestão e organização comercial; fornecimento de informações comerciais através de um website; serviços comerciais intermediários; serviços de contratação para terceiros (aquisição de bens e serviços para outras empresas); serviços de assessoria e arranjo relativos a todos os serviços acima mencionados; incluindo todos os serviços acima mencionados fornecidos através de redes de telecomunicações, através de entregas online e através da internet e sítios na web.
- [540] 商標 Marca :

富藝斯

- [210] 編號 N.º : N/105360
- [220] 申請日 Data de pedido : 2015/10/30
- [730] 申請人 Requerente : 富藝斯拍賣有限公司
Phillips Auctioneers Ltd
- 地址 Endereço : 30 Berkeley Square, London W1J 6EX, United Kingdom
- 國籍 Nacionalidade : 英國 Inglesa
- 活動 Actividade : 商業及工業 comercial e industrial
- [511] 類別 Classe : 36
- [511] 服務 Serviços : Serviços de avaliação; avaliação de antiguidades, avaliação de obras de arte, avaliação de artigos de joalheria, avaliação numismática, avaliação de selos, empréstimos (financiamento).
- [540] 商標 Marca :

富藝斯

- [210] 編號 N.º : N/105394
- [220] 申請日 Data de pedido : 2015/11/03
- [730] 申請人 Requerente : 威海百合生物技術股份有限公司
- 地址 Endereço : 中國山東省榮成市天鵝湖經濟技術開發區成大路552號
- 國籍 Nacionalidade : 中國 Chinesa
- 活動 Actividade : 商業及工業 comercial e industrial
- [511] 類別 Classe : 5
- [511] 產品 Produtos : 白朮膳食補充劑, 蛋白質膳食補充劑, 蜂膠膳食補充劑, 礦物質食品補充劑, 營養補充劑, 醫用營養食物, 醫用營養飲料, 嬰兒含乳麵粉, 嬰兒食品, 醫用營養品。
- [540] 商標 Marca :



- [210] 編號 N.º : N/105396
- [220] 申請日 Data de pedido : 2015/11/03
- [730] 申請人 Requerente : 佛山市南海區西樵山森林公園旅遊開發總公司
- 地址 Endereço : 中國廣東省佛山市南海區西樵山登山大道
- 國籍 Nacionalidade : 中國 Chinesa
- 活動 Actividade : 商業及工業 comercial e industrial
- [511] 類別 Classe : 39
- [511] 服務 Serviços : 運送旅客; 海上運輸; 汽車運輸; 空中運輸; 停車場服務; 電子數據或文件載體的物理儲藏; 能源分配; 快遞 (信件或商品); 觀光旅遊; 旅行社 (不包括預定旅館); 交通信息; 導航; 管道運輸; 旅遊預訂; 導遊。
- [540] 商標 Marca :

文翰樵山

- [210] 編號 N.º : N/105397
 [220] 申請日 Data de pedido : 2015/11/03
 [730] 申請人 Requerente : 佛山市南海區西樵山森林公園旅遊開發總公司
 地址 Endereço : 中國廣東省佛山市南海區西樵山登山大道
 國籍 Nacionalidade : 中國 Chinesa
 活動 Actividade : 商業及工業 comercial e industrial
 [511] 類別 Classe : 41
 [511] 服務 Serviços : 教育; 宗教教育; 安排和組織大會; 組織表演 (演出); 流動圖書館; 圖書出版; 在線電子書籍和雜誌的出版; 假日野營娛樂服務; 在計算機網絡上提供在線遊戲; 動物園服務; 培訓; 安排和組織學術討論會; 提供在線電子出版物 (非下載); 票務代理服務 (娛樂)。
 [540] 商標 Marca :

文翰樵山

- [210] 編號 N.º : N/105398
 [220] 申請日 Data de pedido : 2015/11/03
 [730] 申請人 Requerente : 佛山市南海區西樵山森林公園旅遊開發總公司
 地址 Endereço : 中國廣東省佛山市南海區西樵山登山大道
 國籍 Nacionalidade : 中國 Chinesa
 活動 Actividade : 商業及工業 comercial e industrial
 [511] 類別 Classe : 43
 [511] 服務 Serviços : 餐館; 旅館預訂; 汽車旅館; 提供野營場地設施; 旅遊房屋出租; 養老院; 日間托兒所 (看孩子); 為動物提供食宿; 茶館; 飲水機出租; 會議室出租; 自助餐館。
 [540] 商標 Marca :

文翰樵山

- [210] 編號 N.º : N/105399
 [220] 申請日 Data de pedido : 2015/11/03
 [730] 申請人 Requerente : 佛山市南海區西樵山森林公園旅遊開發總公司
 地址 Endereço : 中國廣東省佛山市南海區西樵山登山大道
 國籍 Nacionalidade : 中國 Chinesa
 活動 Actividade : 商業及工業 comercial e industrial
 [511] 類別 Classe : 39
 [511] 服務 Serviços : 運送旅客; 海上運輸; 汽車運輸; 空中運輸; 停車場服務; 電子數據或文件載體的物理儲藏; 能源分配; 快遞 (信件或商品); 觀光旅遊; 旅行社 (不包括預定旅館); 交通信息; 導航; 管道運輸; 旅遊預訂; 導遊。
 [540] 商標 Marca :



- [210] 編號 N.º : N/105400
 [220] 申請日 Data de pedido : 2015/11/03

- [730] 申請人 Requerente : 佛山市南海區西樵山森林公園旅遊開發總公司
 地址 Endereço : 中國廣東省佛山市南海區西樵山登山大道
 國籍 Nacionalidade : 中國 Chinesa
 活動 Actividade : 商業及工業 comercial e industrial
- [511] 類別 Classe : 41
- [511] 服務 Serviços : 教育; 宗教教育; 安排和組織大會; 組織表演(演出); 流動圖書館; 圖書出版; 在線電子書籍和雜誌的出版; 假日野營娛樂服務; 在計算機網絡上提供在線遊戲; 動物園服務; 培訓; 安排和組織學術討論會; 提供在線電子出版物(非下載); 票務代理服務(娛樂)。
- [540] 商標 Marca :



- [210] 編號 N.º : N/105401
- [220] 申請日 Data de pedido : 2015/11/03
- [730] 申請人 Requerente : 佛山市南海區西樵山森林公園旅遊開發總公司
 地址 Endereço : 中國廣東省佛山市南海區西樵山登山大道
 國籍 Nacionalidade : 中國 Chinesa
 活動 Actividade : 商業及工業 comercial e industrial
- [511] 類別 Classe : 43
- [511] 服務 Serviços : 餐館; 旅館預訂; 汽車旅館; 提供野營場地設施; 旅遊房屋出租; 養老院; 日間托兒所(看孩子); 為動物提供食宿; 茶館; 飲水機出租; 會議室出租; 自助餐館。
- [540] 商標 Marca :



- [210] 編號 N.º : N/105406
- [220] 申請日 Data de pedido : 2015/11/03
- [730] 申請人 Requerente : 深圳市佰事美食品有限公司
 地址 Endereço : 中國深圳市福田區景田西路機場小區7棟403
 國籍 Nacionalidade : 中國 Chinesa
 活動 Actividade : 商業及工業 comercial e industrial
- [511] 類別 Classe : 30
- [511] 產品 Produtos : 咖啡; 咖啡飲料; 茶; 茶飲料; 冰茶; 糖果; 蜂蜜; 餅乾; 穀類製品; 米。
- [540] 商標 Marca :

BESTMEET

- [210] 編號 N.º : N/105407
- [220] 申請日 Data de pedido : 2015/11/03
- [730] 申請人 Requerente : 深圳市佰事美食品有限公司

地址 Endereço : 中國深圳市福田區景田西路機場小區7棟403
 國籍 Nacionalidade : 中國 Chinesa
 活動 Actividade : 商業及工業 comercial e industrial
 [511] 類別 Classe : 30
 [511] 產品 Produtos : 咖啡; 咖啡飲料; 茶; 茶飲料; 冰茶; 糖果; 蜂蜜; 餅乾; 穀類製品; 米。
 [540] 商標 Marca :

佰事美

[210] 編號 N.º : N/105413
 [220] 申請日 Data de pedido : 2015/11/03
 [730] 申請人 Requerente : Jebesen and Company Limited
 地址 Endereço : 28/F, Lee Garden Two, 28 Yun Ping Road, Causeway Bay, Hong Kong
 國籍 Nacionalidade : 根據香港法例成立 Constituída segundo as leis de H.K.
 活動 Actividade : 商業及工業 comercial e industrial
 [511] 類別 Classe : 33
 [511] 產品 Produtos : Vinhos; bebidas alcoólicas (excepto cerveja).
 [540] 商標 Marca :

OPTIVUS

[210] 編號 N.º : N/105414
 [220] 申請日 Data de pedido : 2015/11/03
 [730] 申請人 Requerente : CYRUS WATCHES RL SA
 地址 Endereço : chemin des Aulx 18, 1228 Plan-les-Ouates, Switzerland
 國籍 Nacionalidade : 瑞士 Suíça
 活動 Actividade : 商業及工業 comercial e industrial
 [511] 類別 Classe : 14
 [511] 產品 Produtos : Artigos de joalheria; pedras preciosas; relojoaria e instrumentos cronométricos.
 [540] 商標 Marca :

CYRUS

[210] 編號 N.º : N/105440
 [220] 申請日 Data de pedido : 2015/11/04
 [730] 申請人 Requerente : FOSSIL GROUP, INC.
 地址 Endereço : 901 S. Central Expressway, Richardson, Texas 75080 USA.
 國籍 Nacionalidade : 美國 Americana
 活動 Actividade : 商業及工業 comercial e industrial
 [511] 類別 Classe : 3
 [511] 產品 Produtos : 香水, 古龍水。

[540] 商標 Marca :



[300] 優先權 Prioridade :

日期Data	編號N.º	國家/地區País/Território
2015/06/10	86/657544	美國 Estados Unidos da América

[210] 編號 N.º : N/105441

[220] 申請日 Data de pedido : 2015/11/04

[730] 申請人 Requerente : FOSSIL GROUP, INC.

地址 Endereço : 901 S. Central Expressway, Richardson, Texas 75080 USA.

國籍 Nacionalidade : 美國 Americana

活動 Actividade : 商業及工業 comercial e industrial

[511] 類別 Classe : 4

[511] 產品 Produtos : 蠟燭。

[540] 商標 Marca :



[300] 優先權 Prioridade :

日期Data	編號N.º	國家/地區País/Território
2015/06/10	86/657445	美國 Estados Unidos da América

[210] 編號 N.º : N/105443

[220] 申請日 Data de pedido : 2015/11/04

[730] 申請人 Requerente : FOSSIL GROUP, INC.

地址 Endereço : 901 S. Central Expressway, Richardson, Texas 75080 USA.

國籍 Nacionalidade : 美國 Americana

活動 Actividade : 商業及工業 comercial e industrial

[511] 類別 Classe : 10

[511] 產品 Produtos : 用以監控與顯示運動及健身訓練資訊的健康、健身、運動和健康監控設備。

[540] 商標 Marca :



[300] 優先權 Prioridade :

日期Data	編號N.º	國家/地區País/Território
2015/06/10	86/657551	美國 Estados Unidos da América

[210] 編號 N.º : N/105444

[220] 申請日 Data de pedido : 2015/11/04

[730] 申請人 Requerente : FOSSIL GROUP, INC.

地址 Endereço : 901 S. Central Expressway, Richardson, Texas 75080 USA.

國籍 Nacionalidade : 美國 Americana

- 活動 Actividade : 商業及工業 comercial e industrial
 [511] 類別 Classe : 14
 [511] 產品 Produtos : 智慧型手錶, 鐘錶和計時儀器, 手錶, 時鐘, 錶帶, 錶鏈; 珠寶; 手錶和珠寶形式的穿戴式數位電子設備。
 [540] 商標 Marca :



[300] 優先權 Prioridade :

日期Data	編號N.º	國家/地區País/Território
2015/06/10	86/657529	美國 Estados Unidos da América

- [210] 編號 N.º : N/105445
 [220] 申請日 Data de pedido : 2015/11/04
 [730] 申請人 Requerente : FOSSIL GROUP, INC.
 地址 Endereço : 901 S. Central Expressway, Richardson, Texas 75080 USA.
 國籍 Nacionalidade : 美國 Americana
 活動 Actividade : 商業及工業 comercial e industrial
 [511] 類別 Classe : 18
 [511] 產品 Produtos : 鑰匙圈, 手袋, 零錢包, 購物袋 (托特包), 錢包, 褶式皮夾, 皮夾, 郵差包, 背包, 公事包, 旅行包, 運動包, 置運動具袋, 旅行箱包, 旅行隨身包, 空的化妝箱, 領帶盒, 雨傘。
 [540] 商標 Marca :



[300] 優先權 Prioridade :

日期Data	編號N.º	國家/地區País/Território
2015/06/10	86/657557	美國 Estados Unidos da América

- [210] 編號 N.º : N/105446
 [220] 申請日 Data de pedido : 2015/11/04
 [730] 申請人 Requerente : FOSSIL GROUP, INC.
 地址 Endereço : 901 S. Central Expressway, Richardson, Texas 75080 USA.
 國籍 Nacionalidade : 美國 Americana
 活動 Actividade : 商業及工業 comercial e industrial
 [511] 類別 Classe : 25
 [511] 產品 Produtos : 腰帶。
 [540] 商標 Marca :



[300] 優先權 Prioridade :

日期Data	編號N.º	國家/地區País/Território
2015/06/10	86/657540	美國 Estados Unidos da América

- [210] 編號 N.º : N/105447
 [220] 申請日 Data de pedido : 2015/11/04
 [730] 申請人 Requerente : FOSSIL GROUP, INC.
 地址 Endereço : 901 S. Central Expressway, Richardson, Texas 75080 USA.
 國籍 Nacionalidade : 美國 Americana
 活動 Actividade : 商業及工業 comercial e industrial
 [511] 類別 Classe : 35
 [511] 服務 Serviços : 手錶, 珠寶, 太陽眼鏡, 眼鏡, 皮帶, 鑰匙圈, 手提包, 零錢包, 購物袋, 錢包, 褶式皮夾, 皮夾, 郵差包, 公事包, 背包, 電腦包, 手機套, 平板電腦保護套, 電子產品, 香水, 古龍水, 蠟燭, 時尚配飾, 皮革製品和服裝配件的零售商店, 線上零售商店和郵購目錄服務。
 [540] 商標 Marca :



- [300] 優先權 Prioridade :
- | 日期 Data | 編號 N.º | 國家/地區 País/Território |
|------------|-----------|------------------------------|
| 2015/06/10 | 86/657592 | 美國 Estados Unidos da América |

- [210] 編號 N.º : N/105483
 [220] 申請日 Data de pedido : 2015/11/04
 [730] 申請人 Requerente : 東莞市糖酒集團美宜佳便利店有限公司
 地址 Endereço : 中國廣東省東莞市南城區莞太大道美佳大廈B座二樓
 國籍 Nacionalidade : 中國 Chinesa
 活動 Actividade : 商業及工業 comercial e industrial
 [511] 類別 Classe : 29
 [511] 產品 Produtos : 肉脯; 魚製食品; 水果罐頭; 以水果為主的零食小吃; 醃製蔬菜; 牛奶飲料 (以牛奶為主); 果凍; 加工過的堅果; 以果蔬為主的零食小吃; 豆腐製品。
 [540] 商標 Marca :



- [210] 編號 N.º : N/105484
 [220] 申請日 Data de pedido : 2015/11/04
 [730] 申請人 Requerente : 東莞市糖酒集團美宜佳便利店有限公司
 地址 Endereço : 中國廣東省東莞市南城區莞太大道美佳大廈B座二樓
 國籍 Nacionalidade : 中國 Chinesa
 活動 Actividade : 商業及工業 comercial e industrial
 [511] 類別 Classe : 30
 [511] 產品 Produtos : 巧克力; 巧克力飲料; 茶飲料; 可可; 糖果; 餅乾; 甜食; 麵包; 方便面; 冰淇淋。
 [540] 商標 Marca :



- [210] 編號 N.º : N/105485
 [220] 申請日 Data de pedido : 2015/11/04
 [730] 申請人 Requerente : 東莞市糖酒集團美宜佳便利店有限公司
 地址 Endereço : 中國廣東省東莞市南城區莞太大道美佳大廈B座二樓
 國籍 Nacionalidade : 中國 China
 活動 Actividade : 商業及工業 comercial e industrial
 [511] 類別 Classe : 31
 [511] 產品 Produtos : 燕麥; 植物; 活動物; 堅果 (水果); 新鮮水果; 新鮮蔬菜; 鮮食用菌; 動物食品; 寵物食品; 釀酒麥芽。
 [540] 商標 Marca :



- [210] 編號 N.º : N/105486
 [220] 申請日 Data de pedido : 2015/11/04
 [730] 申請人 Requerente : 東莞市糖酒集團美宜佳便利店有限公司
 地址 Endereço : 中國廣東省東莞市南城區莞太大道美佳大廈B座二樓
 國籍 Nacionalidade : 中國 China
 活動 Actividade : 商業及工業 comercial e industrial
 [511] 類別 Classe : 32
 [511] 產品 Produtos : 啤酒; 無酒精果汁; 水 (飲料); 礦泉水 (飲料); 果汁冰水 (飲料); 乳酸飲料 (果製品, 非奶); 奶茶 (非奶為主); 植物飲料; 豆類飲料; 飲料製作配料。
 [540] 商標 Marca :



- [210] 編號 N.º : N/105487
 [220] 申請日 Data de pedido : 2015/11/04
 [730] 申請人 Requerente : 東莞市糖酒集團美宜佳便利店有限公司
 地址 Endereço : 中國廣東省東莞市南城區莞太大道美佳大廈B座二樓
 國籍 Nacionalidade : 中國 China
 活動 Actividade : 商業及工業 comercial e industrial
 [511] 類別 Classe : 33
 [511] 產品 Produtos : 果酒 (含酒精); 開胃酒; 蒸餾飲料; 葡萄酒; 利口酒; 酒精飲料 (啤酒除外); 含水果酒精飲料; 米酒; 汽酒; 黃酒。
 [540] 商標 Marca :



- [210] 編號 N.º : N/105502
 [220] 申請日 Data de pedido : 2015/11/04
 [730] 申請人 Requerente : HOME & GARDEN LIMITED
 地址 Endereço : Drake Chambers, Road Town, Tortola, British Virgin Islands
 國籍 Nacionalidade : 英屬維爾京斯島 Ilhas Virgens Britânicas
 活動 Actividade : 商業及工業 comercial e industrial
 [511] 類別 Classe : 9
 [511] 產品 Produtos : Publicações electrónicas, descarregáveis; programas de computador (software descarregáveis); aplicação de software informático descarregáveis; software para computadores, gravados.
 [540] 商標 Marca :



- [591] 商標顏色 Cores de marca : Azul e branco.

- [210] 編號 N.º : N/105503
 [220] 申請日 Data de pedido : 2015/11/04
 [730] 申請人 Requerente : HOME & GARDEN LIMITED
 地址 Endereço : Drake Chambers, Road Town, Tortola, British Virgin Islands
 國籍 Nacionalidade : 英屬維爾京斯島 Ilhas Virgens Britânicas
 活動 Actividade : 商業及工業 comercial e industrial
 [511] 類別 Classe : 16
 [511] 產品 Produtos : Publicações impressas; boletins informativos.
 [540] 商標 Marca :



- [591] 商標顏色 Cores de marca : Azul e branco.

- [210] 編號 N.º : N/105504
 [220] 申請日 Data de pedido : 2015/11/04
 [730] 申請人 Requerente : HOME & GARDEN LIMITED
 地址 Endereço : Drake Chambers, Road Town, Tortola, British Virgin Islands
 國籍 Nacionalidade : 英屬維爾京斯島 Ilhas Virgens Britânicas
 活動 Actividade : 商業及工業 comercial e industrial
 [511] 類別 Classe : 41
 [511] 服務 Serviços : Fornecimento de publicações electrónicas on-line; não descarregáveis; publicação de livros e jornais electrónicos on-line.
 [540] 商標 Marca :



- [591] 商標顏色 Cores de marca : Azul e branco.

- [210] 編號 N.º : N/105505
 [220] 申請日 Data de pedido : 2015/11/04

- [730] 申請人 Requerente : HOME & GARDEN LIMITED
 地址 Endereço : Drake Chambers, Road Town, Tortola, British Virgin Islands
 國籍 Nacionalidade : 英屬維爾京斯島 Ilhas Virgens Britânicas
 活動 Actividade : 商業及工業 comercial e industrial
 [511] 類別 Classe : 42
 [511] 服務 Serviços : Concepção de software informático; instalação de software informático; actualização do software informático; manutenção de software informático; consultoria de software informático; serviço de software como um serviço (saas); conversão de dados ou documentos de meios físicos para electrónicos.
- [540] 商標 Marca :



- [591] 商標顏色 Cores de marca : Azul e branco.

- [210] 編號 N.º : N/105587
 [220] 申請日 Data de pedido : 2015/11/05
 [730] 申請人 Requerente : H. Lundbeck A/S
 地址 Endereço : Ottiliavej 9, 2500 Valby, Denmark
 國籍 Nacionalidade : 丹麥 Dinamarquesa
 活動 Actividade : 商業及工業 comercial e industrial
 [511] 類別 Classe : 5
 [511] 產品 Produtos : Produtos e substâncias farmacêuticas; vacinas; produtos e substâncias farmacêuticas para a prevenção e tratamento de perturbações e doenças no, geradas por ou que actuem sobre o sistema nervoso central; produtos e substâncias farmacêuticas que actuam sobre o sistema nervoso central; estimulantes do sistema nervoso central; produtos e substâncias farmacêuticas para a prevenção e tratamento de perturbações e doenças psiquiátricas e neurológicas; produtos e substâncias farmacêuticas para a prevenção e tratamento da doença de Alzheimer, ataque súbito, depressão, transtornos do humor, psicose, ansiedade, epilepsia, esclerose, porfiria, doença de Huntington, insónia, doença de Parkinson, esquizofrenia, doença bipolar, Transtorno de Déficit de Atenção com Hiperatividade (TDAH), oncologia, dor, alcoolismo e dependência; produtos, substâncias, reagentes e agentes para diagnóstico e fins médicos.
- [540] 商標 Marca :

LULZADO

- [300] 優先權 Prioridade :
- | 日期Data | 編號N.º | 國家/地區País/Território |
|------------|---------------|----------------------|
| 2015/07/27 | VA 2015 01870 | 丹麥 Dinamarca |

- [210] 編號 N.º : N/105588
 [220] 申請日 Data de pedido : 2015/11/05
 [730] 申請人 Requerente : H. Lundbeck A/S
 地址 Endereço : Ottiliavej 9, 2500 Valby, Denmark
 國籍 Nacionalidade : 丹麥 Dinamarquesa
 活動 Actividade : 商業及工業 comercial e industrial
 [511] 類別 Classe : 5

[511] 產品 Produtos : Produtos e substâncias farmacêuticas; vacinas; produtos e substâncias farmacêuticas para a prevenção e tratamento de perturbações e doenças no, geradas por ou que actuem sobre o sistema nervoso central; produtos e substâncias farmacêuticas que actuam sobre o sistema nervoso central; estimulantes do sistema nervoso central; produtos e substâncias farmacêuticas para a prevenção e tratamento de perturbações e doenças psiquiátricas e neurológicas; produtos e substâncias farmacêuticas para a prevenção e tratamento da doença de Alzheimer, ataque súbito, depressão, transtornos do humor, psicose, ansiedade, epilepsia, esclerose, porfiria, doença de Huntington, insónia, doença de Parkinson, esquizofrenia, doença bipolar, Transtorno de Déficit de Atenção com Hiperatividade (TDAH), oncologia, dor, alcoolismo e dependência; produtos, substâncias, reagentes e agentes para diagnóstico e fins médicos.

[540] 商標 Marca :

SPRALZA

[300] 優先權 Prioridade :

日期Data	編號N.º	國家/地區País/Território
2015/07/27	VA 2015 01883	丹麥 Dinamarca

[210] 編號 N.º : N/105589

[220] 申請日 Data de pedido : 2015/11/05

[730] 申請人 Requerente : H. Lundbeck A/S

地址 Endereço : Ottiliavej 9, 2500 Valby, Denmark

國籍 Nacionalidade : 丹麥 Dinamarquesa

活動 Actividade : 商業及工業 comercial e industrial

[511] 類別 Classe : 5

[511] 產品 Produtos : Produtos e substâncias farmacêuticas; vacinas; produtos e substâncias farmacêuticas para a prevenção e tratamento de perturbações e doenças no, geradas por ou que actuem sobre o sistema nervoso central; produtos e substâncias farmacêuticas que actuam sobre o sistema nervoso central; estimulantes do sistema nervoso central; produtos e substâncias farmacêuticas para a prevenção e tratamento de perturbações e doenças psiquiátricas e neurológicas; produtos e substâncias farmacêuticas para a prevenção e tratamento da doença de Alzheimer, ataque súbito, depressão, transtornos do humor, psicose, ansiedade, epilepsia, esclerose, porfiria, doença de Huntington, insónia, doença de Parkinson, esquizofrenia, doença bipolar, Transtorno de Déficit de Atenção com Hiperatividade (TDAH), oncologia, dor, alcoolismo e dependência; produtos, substâncias, reagentes e agentes para diagnóstico e fins médicos.

[540] 商標 Marca :

STEPALZO

[300] 優先權 Prioridade :

日期Data	編號N.º	國家/地區País/Território
2015/07/27	VA 2015 01874	丹麥 Dinamarca

[210] 編號 N.º : N/105590

[220] 申請日 Data de pedido : 2015/11/05

[730] 申請人 Requerente : H. Lundbeck A/S

地址 Endereço : Ottliavej 9, 2500 Valby, Denmark
 國籍 Nacionalidade : 丹麥 Dinamarquesa
 活動 Actividade : 商業及工業 comercial e industrial
 [511] 類別 Classe : 5
 [511] 產品 Produtos : Produtos e substâncias farmacêuticas; vacinas; produtos e substâncias farmacêuticas para a prevenção e tratamento de perturbações e doenças no, geradas por ou que actuem sobre o sistema nervoso central; produtos e substâncias farmacêuticas que actuam sobre o sistema nervoso central; estimulantes do sistema nervoso central; produtos e substâncias farmacêuticas para a prevenção e tratamento de perturbações e doenças psiquiátricas e neurológicas; produtos e substâncias farmacêuticas para a prevenção e tratamento da doença de Alzheimer, ataque súbito, depressão, transtornos do humor, psicose, ansiedade, epilepsia, esclerose, porfiria, doença de Huntington, insónia, doença de Parkinson, esquizofrenia, doença bipolar, Transtorno de Déficit de Atenção com Hiperatividade (TDAH), oncologia, dor, alcoolismo e dependência; produtos, substâncias, reagentes e agentes para diagnóstico e fins médicos.

[540] 商標 Marca :

ZEPTALZA

[300] 優先權 Prioridade :

日期Data	編號N.º	國家/地區País/Território
2015/07/27	VA 2015 01892	丹麥 Dinamarca

[210] 編號 N.º : N/105624
 [220] 申請日 Data de pedido : 2015/11/05
 [730] 申請人 Requerente : Bayer Intellectual Property GmbH
 地址 Endereço : Alfred-Nobel-Straße 10, 40789 Monheim am Rhein, Germany
 國籍 Nacionalidade : 德國 Alemã
 活動 Actividade : 商業及工業 comercial e industrial
 [511] 類別 Classe : 5
 [511] 產品 Produtos : Preparados e substâncias farmacêuticas.
 [540] 商標 Marca :

QOPEKA

[300] 優先權 Prioridade :

日期Data	編號N.º	國家/地區País/Território
2015/05/12	3020150386995	德國 Alemanha

[210] 編號 N.º : N/105625
 [220] 申請日 Data de pedido : 2015/11/05
 [730] 申請人 Requerente : Bayer Intellectual Property GmbH
 地址 Endereço : Alfred-Nobel-Straße 10, 40789 Monheim am Rhein, Germany
 國籍 Nacionalidade : 德國 Alemã
 活動 Actividade : 商業及工業 comercial e industrial
 [511] 類別 Classe : 5
 [511] 產品 Produtos : Preparados e substâncias farmacêuticos.

[540] 商標 Marca :

ALIQOPA

[300] 優先權 Prioridade :

日期Data	編號N.º	國家/地區País/Território
2015/05/12	3020150386812	德國 Alemanha

[210] 編號 N.º : N/105666

[220] 申請日 Data de pedido : 2015/11/06

[730] 申請人 Requerente : Bayer Intellectual Property GmbH

地址 Endereço : Alfred-Nobel-Straße 10, 40789 Monheim am Rhein, Germany

國籍 Nacionalidade : 德國 Alemã

活動 Actividade : 商業及工業 comercial e industrial

[511] 類別 Classe : 5

[511] 產品 Produtos : Preparados e substâncias farmacêuticas.

[540] 商標 Marca :

PYTENSYS

[300] 優先權 Prioridade :

日期Data	編號N.º	國家/地區País/Território
2015/05/12	3020150386960	德國 Alemanha

[210] 編號 N.º : N/105667

[220] 申請日 Data de pedido : 2015/11/06

[730] 申請人 Requerente : Bayer Intellectual Property GmbH

地址 Endereço : Alfred-Nobel-Straße 10, 40789 Monheim am Rhein, Germany

國籍 Nacionalidade : 德國 Alemã

活動 Actividade : 商業及工業 comercial e industrial

[511] 類別 Classe : 5

[511] 產品 Produtos : Preparados e substâncias farmacêuticas.

[540] 商標 Marca :

QOPEAKA

[300] 優先權 Prioridade :

日期Data	編號N.º	國家/地區País/Território
2015/05/12	3020150386987	德國 Alemanha

[210] 編號 N.º : N/105710

[220] 申請日 Data de pedido : 2015/11/09

[730] 申請人 Requerente : Bayer Intellectual Property GmbH

地址 Endereço : Alfred-Nobel-Straße 10, 40789 Monheim am Rhein, Germany

國籍 Nacionalidade : 德國 Alemã

活動 Actividade : 商業及工業 comercial e industrial
 [511] 類別 Classe : 5
 [511] 產品 Produtos : Preparados e substâncias farmacêuticas.
 [540] 商標 Marca :

QONTEQA

[300] 優先權 Prioridade :

日期Data	編號N.º	國家/地區País/Território
2015/05/12	3020150386979	德國 Alemanha

[210] 編號 N.º : N/105970
 [220] 申請日 Data de pedido : 2015/11/12
 [730] 申請人 Requerente : St. Ives Laboratories, Inc.
 地址 Endereço : 700 Sylvan Avenue, Englewood Cliffs, NJ 07632, United States of America
 國籍 Nacionalidade : 美國 Americana
 活動 Actividade : 商業及工業 comercial e industrial
 [511] 類別 Classe : 3
 [511] 產品 Produtos : Sabonetes; sabonetes medicinais; preparados de limpeza; artigos de perfumaria; óleos essenciais; desodorizantes e anti-transpirantes; preparados para o cuidado do cabelo; champôs e amaciadores; produtos para colorir o cabelo; produtos para penteados; preparados de toilette não medicinais; preparados para banho e duche; preparados para o cuidado da pele; óleos, cremes e loções para a pele; preparados para barbear; preparados para antes e depois de barbear; colónia; preparados depilatórios; preparados para bronzamento e protecção solar; cosméticos; preparados de maquiagem e preparados para remover maquiagem; vaselina; preparados para o cuidado dos lábios; pó de talco; algodão para fins cosméticos; cotonetes para fins cosméticos; lenços, pensos ou toalhetes impregnados ou pré-humedecidos com produtos de limpeza pessoal ou loções cosméticas; máscaras de beleza, embalagens com produtos faciais.
 [540] 商標 Marca :

ST. IVES

[210] 編號 N.º : N/105992
 [220] 申請日 Data de pedido : 2015/11/13
 [730] 申請人 Requerente : Alibaba Group Holding Limited
 地址 Endereço : Fourth Floor, One Capital Place, P. O. Box 847, George Town, Grand Cayman, Cayman Islands
 國籍 Nacionalidade : 開曼群島 Caimanesa
 活動 Actividade : 商業及工業 comercial e industrial
 [511] 類別 Classe : 9
 [511] 產品 Produtos : Aparelhos e instrumentos científicos, náuticos, geodésicos, fotográficos, cinematográficos, ópticos, de pesagem, de medida, de sinalização, de controlo (inspecção), de socorro (salvamento) e de ensino; aparelhos e instrumentos para a condução, distribuição, transforma-

ção, acumulação, regulação ou o controlo da corrente eléctrica; aparelhos para o registo, a transmissão ou reprodução do som ou das imagens; suportes de registo magnético, discos acústicos; distribuidores automáticos e mecanismos para aparelhos de pré-pagamento; caixas registadoras, máquinas de calcular, equipamentos para o tratamento da informação e computadores; programas de computador; software para processamento de pagamentos electrónicos para e de terceiros; software de autenticação; software fornecido na Internet; software informático para entretenimento interactivo, que permitam aos usuários personalizar a visualização, audição e experiência ao seleccionar e organizar a exibição o desempenho de elementos áudio, ficheiros audiovisuais e gravações, apresentando programas e conteúdos multimédia de entretenimento; publicações electrónicas em linha (descarregáveis a partir da Internet ou de uma rede informática ou de uma base de dados informática); software de mensagens instantâneas; software de partilha de ficheiros; software de comunicação para a troca electrónica de dados, de áudio, de vídeo, de imagens e de gráficos através de computadores, telemóveis, redes sem fios e redes de telecomunicações; software de computador sob a forma de uma aplicação para dispositivos móveis e computadores; aplicativos de software para uso com dispositivos móveis; software informático para o processamento de imagens, de gráficos, de áudio, de vídeo e de texto; software descarregável para facilitar a transmissão electrónica de informações, dados, documentos, voz e imagens na Internet; software descarregável que permite participar em aulas e reuniões na Web com acesso a dados, documentos, imagens e aplicações de software através de um navegador Web; software descarregável para acesso, visualização e controlo de computadores remotos e redes informáticas; publicações electrónicas descarregáveis sob a forma de artigos, livros brancos e materiais de instrução sobre telecomunicações, Internet, formação, negócios, vendas e marketing; publicações electrónicas sob a forma de artigos, livros brancos e materiais de instrução sobre telecomunicações, Internet, formação, negócios, vendas e marketing gravados em meios computadorizados; software e periféricos de computador; computadores notebook; computadores laptop; computadores portáteis; computadores de mão; assistentes digitais pessoais; leitores de multimédia pessoais; telemóveis; telefones inteligentes; câmaras digitais; baterias, carregadores de baterias; estações de trabalho informáticas; servidores de computadores; hardware de rede para computadores e telecomunicações; adaptadores de redes informáticas, comutadores, roteadores e concentradores; modems e cartões e dispositivos de comunicação com fios e sem fios; «laptop holders», sacos para computadores; extintores; hardware e firmware para computadores; software para computadores (incluindo software descarregável da Internet); discos compactos; música digital (descarregável da Internet); aparelhos de telecomunicações; almofadas para ratos; aparelhos de telefones móveis; acessórios para telefones móveis; jogos, imagens, imagens animadas, filmes e música descarregáveis; sistemas de alarme; câmaras de segurança; unidades móveis de emissão de rádio e televisão; equipamento de teledifusão; câmaras; câmaras de vídeo; auscultadores; dispositivos auditivos para telefones; autofalantes; aparelhos e equipamentos para sistemas de posicionamento global (GPS); programas e software para jogos de computador, electrónicos e de vídeo (incluindo software descarregável a partir da Internet); ecrãs de cristais líquidos para equipamentos de telecomunicações e electrónicos; conversores; telecomandos; programas de armazenamento de dados; óculos e óculos de sol; painéis de afixação electrónicos; cartões de crédito, de débito, de pagamento e de identificação codificados ou magnéticos; caixas automáticas, distribuidores de dinheiro; aplicações de software para computador, descarregáveis; leitores de livros electrónicos; cartuchos de toner, vazios, para impressoras e fotocopiadoras; dispositivos para vigilância de bebés; dispositivos de vídeo para vigilância de bebés; tampas para objectivas; computadores tablet; cartões de acesso codificados; óculos 3D; cartões de memória para máquinas de jogos de vídeo; tudo incluído na classe 9.

[540] 商標 Marca :



[210] 編號 N.º : N/105993
 [220] 申請日 Data de pedido : 2015/11/13
 [730] 申請人 Requerente : Alibaba Group Holding Limited
 地址 Endereço : Fourth Floor, One Capital Place, P. O. Box 847, George Town, Grand Cayman, Cayman Islands
 國籍 Nacionalidade : 開曼群島 Caimanesa
 活動 Actividade : 商業及工業 comercial e industrial
 [511] 類別 Classe : 16
 [511] 產品 Produtos : Jornais; revistas; periódicos; diários; papel, cartão e produtos nestas matérias, não incluídos noutras classes; produtos de impressão; artigos para encadernação; fotografias; artigos de papelaria; adesivos (matérias colantes) para artigos de papelaria ou para uso doméstico; material para artistas; pincéis; máquinas de escrever e artigos de escritório (com excepção dos móveis); material de instrução e de ensino (com excepção dos aparelhos); matérias plásticas para a embalagem (não incluídas noutras classes); caracteres de imprensa; blocos de impressão; livros, panfletos, cartazes, cartões impressos, circulares, catálogos, calendários, etiquetas de preços, rótulos de preços; sacos de transporte em papel, cartão e plástico; directórios impressos de números de telefone, de fax, de endereços de correio electrónico e de endereços de «websites»; cartões sob a forma de cartões de débito, cartões de crédito, cartões de lançamento em conta corrente e cartões telefónicos, sem serem cartões codificados e magnéticos; material de marketing e promocional sob a forma de produtos de impressão; anúncios publicitários impressos; manuais de utilizador; materiais de embalagem feitos de papel, plástico ou cartão; toalhetes; lenços de papel; modelos e figurinhas em papel; sacos em papel para festas para embalagem; apoios de páginas de livros; tudo incluído na classe 16.

[540] 商標 Marca :



[210] 編號 N.º : N/105994
 [220] 申請日 Data de pedido : 2015/11/13
 [730] 申請人 Requerente : Alibaba Group Holding Limited
 地址 Endereço : Fourth Floor, One Capital Place, P. O. Box 847, George Town, Grand Cayman, Cayman Islands
 國籍 Nacionalidade : 開曼群島 Caimanesa
 活動 Actividade : 商業及工業 comercial e industrial
 [511] 類別 Classe : 35

[511] 服務 Serviços

: Publicidade; gestão de negócios comerciais; administração comercial; trabalhos de escritório; organização, execução e supervisão de programas de fidelização e de incentivos; serviços de publicidade providenciados através da Internet; produção de anúncios publicitários para a televisão e rádio; contabilidade; leilões; organização de feiras para fins comerciais; sondagens de opinião; processamento de dados; provisão de informação comercial; redes comerciais em linha; serviços de agência de publicidade; serviços de publicidade fornecidos para terceiros; gestão de bases de dados; compilação de informações em bases de dados informáticas; serviços de consultadoria de negócios comerciais; serviços de consultadoria de negócios comerciais nas áreas de eventos, conferências, programas de formação, programas de aprendizagem e seminários baseados na Web; serviços de consultadoria de negócios comerciais na área de distribuição de conhecimento baseado na Web; serviços de consultadoria de negócios comerciais na área de colaboração e tecnologias de colaboração em linha; serviços de consultadoria de negócios comerciais nas áreas de vendas e marketing; serviços de gestão de projectos de negócios comerciais; serviços de gestão de projectos de negócios comerciais relacionados com o desenvolvimento, estabelecimento, encenação, produção, gravação, supervisão e acompanhamento de eventos, conferências, programas de formação, programas de aprendizagem e seminários baseados na Web; serviços de desenvolvimento de negócios; serviços de pesquisa de mercado e de consultadoria de negócios comerciais; serviços de consultadoria de negócios comerciais relacionados com a facilitação da transacção de negócios comerciais através de redes informáticas locais e mundiais, localizando e fornecendo referências para a entrega de uma grande variedade de produtos e serviços comerciais e de consumo; difusão de informações comerciais sobre produtos e serviços de terceiros através de redes informáticas locais e mundiais; serviços de consultadoria de negócios comerciais para fornecimento de um sítio Web numa rede informática mundial através do qual terceiros podem oferecer produtos e serviços, colocar, determinar o estado de e executar informações comerciais e encomendas, estabelecer contractos e efectuar transacções comerciais; fornecimento de serviços informatizados de encomenda em linha; publicidade de produtos e serviços de terceiros através de redes informáticas locais e mundiais; serviços de agências de importação/exportação internacionais; aluguer de espaço publicitário em meios de comunicação; serviços de transacções em linha relacionados com a venda em leilões electrónicos e fornecimento de avaliações comerciais em linha relacionadas com os mesmos; serviços de venda a retalho em linha de produtos de consumo; fornecimento de um directório de Websites pertencentes a terceiros para proporcionar transacções comerciais; serviços de consultadoria comercial relacionados com a exploração de um mercado electrónico para os compradores e vendedores de produtos e/ou serviços numa rede informática mundial; assistência comercial relacionada com facilitação da transacção de comércio através de redes informáticas locais ou mundiais; serviços de consultoria em gestão de empresas; serviços de marketing e de promoção; publicação de material publicitário; comercialização de instalações vagas; difusão de material publicitário, actualização de material publicitário, compilação de anúncios para utilização como páginas Web na Internet; aluguer de espaços publicitários; processamento de dados informáticos; serviços de informações sobre vendas, negócios, promoções; serviços de atendimento telefónico (para assinantes ausentes); atendimento telefónico (para terceiros); serviços de venda em leilão prestados na Internet; gestão de pessoal; fornecimento de informações de vendas, de negócios, publicitárias e de promoção através de uma rede informática mundial e através da Internet; apresentação de produtos em meios de comunicação para fins de venda a retalho; a reunião, para o benefício de terceiros, de uma variedade de produtos, permitindo aos clientes visionar e adquirir comodamente esses produtos a partir de um «website» de produtos generalizados na Internet e num ponto de venda por grosso; a reunião, para o benefício de terceiros, de uma variedade de produtos, permitindo aos clientes visionar e adquirir como-

damente esses produtos a partir de um catálogo de produtos generalizados através de encomendas postais ou por meio de telecomunicações; a reunião, para o benefício de terceiros, de uma variedade de produtos, permitindo aos clientes visionar e adquirir comodamente esses produtos a partir de pontos de venda a retalho; venda a retalho e venda por grosso de telefones, telefones móveis, acessórios de telefones móveis, produtos electrónicos e de telecomunicações, «hardware» para computadores e «software» para computadores, baterias, carregadores de baterias, aparelhos e instrumentos para registar, receber, transmitir e/ou reproduzir dados, informação, gravuras, imagens e/ou som, metais preciosos, joalheria, pedras preciosas, produtos de imprensa, artigos de papelaria e cartões codificados magnética e não magneticamente, móveis, molduras, utensílios de cozinha e de uso doméstico, vidraria, porcelana e faiança, têxteis, vestuário, calçado, chapelaria, rendas e bordados, botões, fitas, alfinetes e agulhas, flores artificiais, carpetes, tapetes, jogos e brinquedos electrónicos, químicos usados na indústria, ciência, fotografia e agricultura, tintas, vernizes e lacas, produtos de higiene pessoal, sabões, perfumaria, cosméticos, loções para o cabelo e para o corpo, óleos essenciais, preparações para limpar e branquear, lubrificantes, combustíveis, velas, preparações farmacêuticas, veterinárias e higiénicas, serralharia e pequenos itens de quinquilharia metálica, máquinas e máquinas-ferramentas, cutelaria, navalhas e ferramentas manuais, computadores, máquinas de calcular, aparelhos e instrumentos eléctricos, fotográficos, cinematográficos e ópticos, óculos e óculos de sol, aparelhos e instrumentos cirúrgicos e médicos, aparelhos para iluminação, aquecimento, produção de vapor, cozedura, refrigeração, secagem, ventilação, distribuição de águas e para fins sanitários, veículos, armas de fogo, fogos-de-artifício, artigos de prata, relojoaria e instrumentos cronométricos, instrumentos musicais, revistas, cartões, produtos de papel e de cartão, gravuras, máquinas de escrever e artigos de escritório, materiais de embalagem, borracha e plásticos para uso na manufactura, materiais para calafetar e isolar, couro e imitações de couro e produtos nestas matérias, malas de mão, porta-moedas, carteiras de bolso, estojos em couro, sacos, bagagem, chapéus-de-chuva, espelhos, cordas, cordéis, redes, tendas, fios e linhas para uso têxtil, cabides, marca-pratos, artigos para costura, coberturas de cama e de mesa, brinquedos e artigos desportivos, alimentos e bebidas, carne, peixe, aves, frutos e legumes em conserva, secos e cozinhados, geleias e molhos de frutas, ovos, leite e produtos lácteos, óleos e gorduras comestíveis, café, chá, cacau, açúcar, arroz, farinha, pão e bolos, condimentos, frutos e legumes frescos, cerveja, água mineral, sumos de frutos e outras bebidas não-alcoólicas, bebidas alcoólicas, produtos florais, tabaco, artigos para fumadores e fósforos; publicidade directa por correio; serviços de agência de compra e venda para terceiros; selecção e aprovisionamento de produtos para indivíduos e negócios; serviços de encomendas (para terceiros); serviços retalhistas de grande armazém; serviços retalhistas de supermercado; serviços de secretariado; provisão de informação estatística de negócios; organização de exposições para fins comerciais ou publicitários; serviços de assessoria de negócios relacionados com a compilação e o aluguer de listas de endereços; investigações de negócios; serviços de administração de negócios para o processamento de vendas feitas na Internet; serviços de referência e de colocação de pessoal; agências de desalfandegamento de importações-exportações (serviços de agência de importação-exportação); agências para subscrições de jornais; reprodução de documentos; transcrição (incluindo escrita em «stencil-paper»); aluguer de equipamento de escritório; gestão de relacionamentos com clientes; serviços de gestão de negócios relacionados com o comércio electrónico; serviços de gestão e de administração de negócios relacionados com programas de patrocínios; serviços de contabilidade; serviços de beneficência, nomeadamente a administração de negócios relacionados com a organização e a realização de projectos de programas de voluntariado e de serviços comunitários; aluguer de stands de vendas; fornecimento de informações em matéria de contactos comerciais e de negócios; optimização de motores de busca; optimização de

tráfego de websites; serviços publicitários através de PPC (pay-per-click); serviços de intermediação comercial; gestão de negócios para prestadores de serviços autónomos; negociação e conclusão de transacções comerciais para terceiros; actualização e manutenção de dados em bases de dados informáticas; serviços de gestão de projectos de negócios para projectos de construção; fornecimento de informações comerciais através de um website; serviços de consultadoria, informação e aconselhamento relacionados com todos os serviços atrás referidos; tudo incluído na classe 35.

[540] 商標 Marca :



- [210] 編號 N.º : N/105995
- [220] 申請日 Data de pedido : 2015/11/13
- [730] 申請人 Requerente : Alibaba Group Holding Limited
 地址 Endereço : Fourth Floor, One Capital Place, P. O. Box 847, George Town, Grand Cayman, Cayman Islands
- 國籍 Nacionalidade : 開曼群島 Caimanesa
- 活動 Actividade : 商業及工業 comercial e industrial
- [511] 類別 Classe : 36
- [511] 服務 Serviços : Seguros; negócios financeiros; negócios monetários; negócios de propriedade imobiliária; aprovação e reconciliação de transacções financeiras via uma rede informática mundial; serviços financeiros e serviços bancários on-line; serviço de cartão de crédito, processamento e transmissão de contas e pagamentos das mesmas e provisão de seguros para transacções financeiras; serviços de transferência de fundos; transmissão de fundos por meios electrónicos para terceiros; transferência de pagamentos para terceiros via Internet; serviços financeiros como sejam serviços de processamento de facturas e de pagamento; mediação e gestão de alugueres e arrendamentos; aluguer e arrendamento de propriedades imobiliárias; avaliação de propriedades imobiliárias; apreciação de propriedades imobiliárias, financiamento de propriedades imobiliárias, investimento de propriedades imobiliárias; serviços de corretagem de propriedades imobiliárias; serviços de agência de propriedades imobiliárias; serviços de agência para habitação; serviços de actuários; serviços de consultadoria e de gestão de propriedades imobiliárias; cobrança de rendas; aluguer de escritórios (propriedades imobiliárias); aluguer de apartamentos e andares; provisão de informação financeira via Internet; serviços de depósito de valores e de emissão de vales de viagem; investimentos de capitais; avaliação financeira (seguros, negócios bancários, propriedades imobiliárias); serviços de gestão financeira e de activos; serviços financeiros e de seguros; serviços financeiros providenciados por meio de telecomunicações; serviços de aconselhamento e consultadoria financeira; provisão de assistência financeira; financiamento de projectos e patrocínio financeiro; serviços bancários on-line; serviços bancários providenciados on-line a partir de uma base de dados de computador ou da Internet; serviços de corretagem de títulos de valor, serviços de cotação em bolsas de valores; corretagem de acções e obrigações, análise financeira; serviços de cartão de débito, serviços de cartão de crédito e serviços de garantia de cheques; serviços bancários, de contas de poupança e de investimentos; serviços de compensação financeira; verificação do crédito via rede de informação informática mundial; serviços de gestão do risco de crédito electrónicos; serviços de

pagamento electrónico de compras e de pagamento electrónico de contas; serviços de débito e de crédito de contas financeiras; serviços bancários electrónicos; emissão de cartões de valor armazenado, de cartões de crédito e de cartões de débito; serviços de cartões de crédito de telefone; serviços de informação relacionados com finanças e seguros, providenciados on-line a partir de uma base de dados de computador ou da Internet; agência para cobranças de contas de gás e de electricidade; avaliação de antiguidades; avaliação de obras de arte; avaliação de jóias; avaliação de veículos automóveis usados; provisão de informação sobre impostos (serviços financeiros); angariação de fundos para fins de beneficência; organização de colectas de beneficência; colectas de beneficência; aluguer de máquinas de contagem ou processamento de papel-moeda e de moeda; aluguer de caixas automáticas ou máquinas de caixas electrónicas; serviços de pagamento on-line; serviços de depósitos em cofres-fortes; organização de financiamento para projectos de construção; agências de importação e exportação para despachos (desalfandegamento); serviços de consultadoria, informação e aconselhamento relacionados com os serviços supracitados; tudo incluído na classe 36.

[540] 商標 Marca :



[210] 編號 N.º : N/105996
 [220] 申請日 Data de pedido : 2015/11/13
 [730] 申請人 Requerente : Alibaba Group Holding Limited
 地址 Endereço : Fourth Floor, One Capital Place, P. O. Box 847, George Town, Grand Cayman, Cayman Islands
 國籍 Nacionalidade : 開曼群島 Caimanesa
 活動 Actividade : 商業及工業 comercial e industrial
 [511] 類別 Classe : 38
 [511] 服務 Serviços : Serviços de telecomunicações; serviços de telecomunicações, nomeadamente serviços de transmissão e recepção de dados via redes de telecomunicações; fornecimento de serviços de teleconferência multimédia, de videoconferência e de reuniões em linha na Web que permitem visualizar, partilhar, editar e discutir entre participantes de modo simultâneo e assíncrono, documentos, dados e imagens através de um navegador Web; fornecimento aos clientes de acesso a relatórios em linha sobre o desempenho, a eficiência e o estado de aplicações, teleconferências, videoconferências e reuniões na Web; fornecimento de acesso remoto seguro aos utilizadores através da Internet a redes informáticas privadas; prestação de informações nas áreas de transmissão segura de dados e informações; serviços de consultadoria nas áreas de serviços de transmissão segura de dados e de informações; prestação de serviços de colaboração em linha (serviços de telecomunicações) que permitem aos utilizadores aceder a aplicações, plataformas, documentos, dados, listas de tarefas e fóruns de discussão partilhados entre si; serviços de difusão na Internet; fornecimento de uma base de dados de informações em linha relacionadas com uma plataforma baseada na Web para apresentação de reclamações; fornecimento de acesso de telecomunicações e ligações a bases de dados de computadores e à Internet; serviços de comunicação electrónicos; serviços de telecomunicações interactivos; telecomunicações de informação (páginas Web), programas e dados de computador; fornecimento de ligações de telecomunicações à Inter-

net ou a bases de dados; fornecimento de acesso de telecomunicações a facilidades e estruturas da «web» a nível mundial; comunicação por terminais de computador; comunicação por redes de fibra óptica; transmissão de mensagens e imagens auxiliada por computador; transmissão de fax; envio de mensagens; serviços de radiomensagem; aluguer de modems; serviços de comunicação de dados por meios electrónicos; aluguer de equipamento de telecomunicações; serviços de envio, recepção e reenvio de mensagens electrónicas; fornecimento de serviços de telecomunicações para a recolha, transmissão e entrega de dados por meios electrónicos; intercâmbio electrónico de voz, dados, áudio, vídeo, texto e gráficos acessíveis através de redes informáticas e de telecomunicações; serviços de mensagens instantâneas; serviços de comunicação através de telemóveis; fornecimento de serviços de telecomunicações para a recolha, transmissão e entrega de mensagens de correio, de informação de imagens fixas e/ou imagens animadas, tal como caracteres, mensagens, música e imagens, telegramas, informação e dados por meios mecânicos, electrónicos, telefone, telex, cabo, computador e satélite; transmissão, difusão e recepção de áudio, vídeo, imagens fixas e animadas e dados tanto em formato comprimido ou descomprimido e tanto em tempo real ou tempo diferido; serviços electrónicos de transmissão de mensagens, de conferência e de transmissão de ordens; serviços de videoconferência; comunicação por painéis de afixação electrónicos que permitem aos utilizadores executar uma conversa interactiva em tempo real entre um terminal de computador e painéis de afixação electrónicos contendo informação de imagens fixas e imagens animadas e informação de voz tal como caracteres; fornecimento de painéis de afixação electrónicos e painéis de afixação de mensagens para transmissão de mensagens; fornecimento de fóruns de discussão; streaming de material áudio na internet; streaming de material vídeo na internet; serviços de teledifusão; serviços de transmissão televisiva «pay-per-view»; serviços de difusão de vídeos, difusão e transmissão de programas de rádio e de televisão; difusão de música; transmissão de música, filmes, programas interactivos, vídeos, jogos de computador electrónicos; transmissão de informação relacionada com compras «on-line» e serviços de venda a retalho em geral; serviços de transmissão de «video-on-demand»; serviços de agência de notícias; fornecimento de acesso a uma base de dados de computador na rede mundial de computadores para procurar e recolher informações, dados, «websites» e meios disponíveis em redes de computadores; fornecimento de acesso ao utilizador a uma base de dados de computadores contendo publicações electrónicas, painéis de afixação, bases de dados e informação acessível via computador; operação de «chat rooms» (serviços de «chat room»); acesso de utilizadores múltiplos a redes de informação mundiais de computadores para a transferência e disseminação de uma vasta quantidade de informação; fornecimento de acesso a um «website» numa rede mundial de computadores através da qual terceiros podem oferecer produtos e serviços, colocar e efectuar encomendas, efectuar contractos e transaccionar negócios; fornecimento de acesso a um «website» interactivo numa rede mundial de computadores para terceiros colocarem informações, responderem a pedidos e colocarem e efectuarem encomendas para produtos, serviços e oportunidades de negócios; serviços de comunicação, nomeadamente serviços de mensagens digitais numéricas e de texto; transmissão de informação por comunicações de dados para auxiliar em tomadas de decisões; transmissão de informação por sistemas de comunicação de vídeo; serviços de conferência na «web»; serviços de comunicação electrónica para estabelecer «chat rooms» virtuais via mensagens de texto; fornecimento de painéis de afixação electrónicos para a colocação e transmissão de mensagens entre utilizadores de computadores referentes a produtos, serviços e informações e oportunidades de negócios; fornecimento de um painel de afixação interactivo em linha para a colocação, promoção, venda e revenda de itens via uma rede global de computadores; fornecimento de serviços de correio electrónico e reenvio de correio electrónico; comunicação de áudio e de vídeo via computadores e redes de computadores e via

uma rede de comunicações mundial; fornecimento de acesso a computadores e aluguer de tempo de acesso a painéis de afixação e bases de dados interactivas em linha; fornecimento de acesso a painéis de afixação electrónicos para a colocação e transmissão de mensagens entre utilizadores de computadores referentes a produtos, serviços e oportunidades de negócios; fornecimento de acesso a calendários, livros de endereços e agenda electrónica, através de redes de computadores locais e mundiais; fornecimento de acesso e recursos para videoconferência e/ou conferência telefónica à distância; fornecimento de ligações informáticas a sítios «web» de terceiros para facilitar o comércio electrónico e transacções no mundo real; serviços de consultadoria, informação e aconselhamento relacionados com todos os serviços atrás referidos; tudo incluído na classe 38.

[540] 商標 Marca :



-
- [210] 編號 N.º : N/105997
- [220] 申請日 Data de pedido : 2015/11/13
- [730] 申請人 Requerente : Alibaba Group Holding Limited
 地址 Endereço : Fourth Floor, One Capital Place, P. O. Box 847, George Town, Grand Cayman, Cayman Islands
 國籍 Nacionalidade : 開曼群島 Caimanesa
 活動 Actividade : 商業及工業 comercial e industrial
- [511] 類別 Classe : 41
- [511] 服務 Serviços : Educação; formação; entretenimento; actividades desportivas e culturais; publicação de textos, livros e jornais (sem ser textos publicitários); publicação de diagramas, imagens e fotografias; publicação de jornais, publicações periódicas e revistas; serviços de educação, formação e instrução em matéria de telecomunicações, computadores, programas de computador, concepção de «websites», comércio electrónico, gestão de negócios comerciais e publicidade; fornecimento de educação, recreação, instrução, ensino e formação tanto interactivos como não interactivos; concepção de cursos educativos, exames e qualificações; entretenimento fornecido através de meios electrónicos e digitais interactivos; serviços de jogos electrónicos fornecidos através da Internet; fornecimento de informações relacionadas com educação, formação, entretenimento, diversão, actividades desportivas, sociais e culturais; fornecimento de publicações electrónicas em linha (não transferíveis); planeamento, organização, apresentação e direcção de concursos de canto; planeamento, organização, apresentação e direcção de concertos; planeamento, organização, apresentação e direcção de eventos e cursos didácticos ou recreativos; planeamento, organização, apresentação e realização de concursos e missões inerentes a jogos; serviços de agências de bilhetes para eventos recreativos; informações relacionadas com entretenimento ou educação prestadas em linha a partir de uma base de dados informática ou da internet; fornecimento de música digital (não transferível) através da internet; fornecimento de música digital (não transferível) fornecida de locais na web MP3 (Moving Picture Experts Group-1 audio layer 3) pela internet; serviços de entretenimento e de educação relacionados com planeamento, produção e distribuição de som, imagens, música digital, filmes, material áudio, visual ou audiovisual, em directo ou gravado, para difusão por cabo terrestre, canais de satélite, pela internet, por sistemas sem fios ou com fios e outros meios de comunicação; serviços de en-

tretenimento musical; aluguer de registos sonoros (gravações); preparação de programas de entretenimento, educativos, documentais e de notícias para difusão; serviços de reportagem jornalística; informações relacionadas com acontecimentos desportivos ou culturais, actualidades e notícias de última hora prestadas por meio de transmissão de televisão por satélite, da internet ou por outros meios electrónicos; produção televisiva, radiofónica e cinematográfica; serviços de programação televisiva «premium» ou por pagamento e serviços de programação televisiva; planeamento de programas de entretenimento televisivos; provisão de informação sobre entretenimento, conteúdo multimédia, programas televisivos de entretenimento e provisão de filmes em linha; preparação e produção de programas de televisão; fornecimento de informação, dados, gráficos, som, música, vídeos, animação e texto destinados a divertimento; serviços de jogos; fornecimento de instalações recreativas, desportivas e de ginásio de clubes; espectáculos de grupos musicais; serviços de divertimento em clubes, discotecas, espectáculos de moda e clubes nocturnos; serviços de clube relacionados com serviços de entretenimento, educação e cultura; organização, direcção e fornecimento de conferências, convenções, congressos, seminários e cursos de formação; organização e direcção de espectáculos de moda, espectáculos educativos e actuações, exposições e espectáculos culturais (para fins culturais ou educacionais); serviços de exposição e galeria de arte; serviços de galeria de arte relacionados com leasing de obras de belas artes; serviços de formação relacionados com saúde e segurança no trabalho, e conservação ambiental; fornecimento de aulas sobre charutos, aulas de prova de vinhos; fornecimento de informações didácticas sobre materiais de pesquisa e respectivo agenciamento; arranjo, organização, planeamento e gestão de seminários; adestramento de animais; direcção de produção de programas para emissão; serviços de instrução relacionados com a operação de máquinas e equipamentos, incluindo equipamentos audiovisuais destinados à produção de programas para emissão; fornecimento de estúdios de áudio e de vídeo; exploração de instalações desportivas; fornecimento de instalações para filmes, espectáculos, peças de teatro, música ou formação didáctica; agências para reservas de entretenimento; aluguer e leasing de filmes cinematográficos (cine filmes); aluguer e leasing de instrumentos musicais; aluguer e leasing de programas de televisão; aluguer e leasing de aparelhos de televisão; bibliotecas de empréstimo de livros; serviços de biblioteca de arquivo; serviços de legendagem; serviços de interpretação de linguagem gestual; fornecimento de jogos de vídeo, jogos de computador, som ou imagens ou filmes através de redes de telecomunicações ou de computadores; fornecimento de jogos de computador e de concursos em linha; aluguer de fitas de vídeo pré-gravadas; aluguer e leasing de máquinas de jogos; empréstimo de equipamentos de jogos de tipo salão de jogos; empréstimo de gravuras; fotografia; serviços de tradução; serviços de interpretação; programas de educação e formação no domínio da gestão de risco; programas de educação e formação relacionados com certificação; fornecimento de notícias; serviços de lotaria; fornecimento de vídeos on-line, não descarregáveis; tutoria; serviços de consultadoria, informação e assessoria relacionados com os serviços atrás referidos; tudo incluído na classe 41.

[540] 商標 Marca :



[210] 編號 N.º : N/105998

[220] 申請日 Data de pedido : 2015/11/13

- [730] 申請人 Requerente : Alibaba Group Holding Limited
 地址 Endereço : Fourth Floor, One Capital Place, P. O. Box 847, George Town, Grand Cayman, Cayman Islands
 國籍 Nacionalidade : 開曼群島 Caimanesa
 活動 Actividade : 商業及工業 comercial e industrial
- [511] 類別 Classe : 42
- [511] 服務 Serviços : Serviços científicos e tecnológicos, bem como serviços de pesquisas e concepção a eles referentes, serviços de análises e pesquisas industriais; estudos de projectos técnicos; provisão de um website apresentando tecnologia que permita aos usuários partilharem informação e aconselhamento; concepção e desenvolvimento de hardware e software informático; software como um serviço (SaaS); serviços informáticos relacionados com a transmissão de informação, dados, documentos e imagens na Internet; serviços informáticos relacionados com a provisão de um acesso em linha a base de dados interactivas apresentando programação de filmes, pré-visualizações, trailers, actividades desportivas, concertos, notícias sobre celebridades e entretenimento e outras informações relacionadas; serviços de fornecedor de serviços de aplicações (ASP), nomeadamente alojamento de aplicações de software de terceiros; serviços de fornecedor de serviços de aplicações (ASP) relacionados com software nos domínios da conferência Web, da audioconferência, do envio de mensagens electrónicas, da partilha de documentos, da videoconferência e do processamento de voz e chamadas telefónicas; fornecimento de software não descarregável em linha para facilitar a interoperabilidade de múltiplas aplicações informáticas; serviços de assistência técnica (consultadoria técnica) no domínio do software e aplicações informáticas fornecidos em linha, por correio electrónico e por telefone; serviços informáticos, nomeadamente a criação de uma comunidade em linha para utilizadores registados participarem em debates, obterem reacções dos seus pares, constituírem comunidades virtuais, participarem em actividades de rede social e trocar documentos; assessoria tecnológica prestada a utilizadores da Internet através de uma linha directa de apoio; serviços informáticos, nomeadamente criação de índices de informação, sítios e recursos disponíveis em redes informáticas; disponibilização de motores de pesquisa; concepção de computadores, computadores portáteis («notebooks»), computadores portáteis («laptops»), computadores portáteis e computadores de mão; concepção de assistentes pessoais digitais (PDA) e de leitores multimédia portáteis; concepção de telemóveis e de telefones inteligentes; concepção de câmaras digitais; serviços informáticos; programação para computadores; serviços de integração informática; serviços de análise informática; programação de computadores relacionada com protecção contra vírus; serviços de software de sistemas informáticos; serviços informáticos relacionados com o fornecimento de serviços de ligação directa entre utilizadores de computadores para troca de dados; concepção de software informático; serviços de concepção de sistemas informáticos; concepção e desenvolvimento de páginas web; alojamento de páginas web para terceiros; alojamento de software de aplicação destinado à pesquisa e à recuperação de informações em bases de dados e redes informáticas; fornecimento de informações técnicas em resposta a pedidos específicos de utilizadores finais, por telefone ou através de redes informáticas mundiais; serviços de consultadoria relacionados com software; serviços informáticos relacionados com pesquisa personalizada de bases de dados informáticas e de sítios web; codificação e descodificação de sinais informáticos e electrónicos; conversão de dados e documentos em suportes não electrónicos para formato de suportes electrónicos; serviços de teste e de avaliação de produtos; serviços de arquitectura e de «design»; decoração de interiores para edifícios, escritórios e apartamentos; serviços de informações sobre computadores e redes informáticas; fornecimento de programas de gestão de riscos de segurança informática; serviços de informações, conhecimentos e testes de segurança informática; serviços de garantia de qualidade; serviços informáticos rela-

cionados com a certificação de transacções comerciais e preparação de relatórios para os mesmos; serviços de serviços de segurança para controlo de acesso a computadores (serviços de segurança de computador), redes electrónicas e bases de dados; segurança da transmissão de dados e de transacções através de redes informáticas; consultadoria no domínio da segurança de dados; consultadoria tecnológica relativa à protecção (segurança) das telecomunicações; serviços de segurança de redes informáticas de comunicações; fornecimento de informações nas áreas da Internet, world wide web e segurança de redes informáticas de comunicações; serviços de consultadoria nas áreas da Internet, world wide web e segurança de redes informáticas de comunicações, serviços de segurança de informações; serviços de autenticação para segurança informática; serviços informáticos relacionados com a autenticação online de assinaturas electrónicas; back-up externo de dados; armazenamento de dados electrónicos; fornecimento de informação sobre tecnologia e programação informática através de um website; serviços de cartografia; computação em nuvem; aluguer de software de entretenimento; serviços de consultadoria, informação e assessoria relacionados com os serviços atrás referidos; tudo incluído na classe 42.

[540] 商標 Marca :



[210] 編號 N.º : N/105999
 [220] 申請日 Data de pedido : 2015/11/13
 [730] 申請人 Requerente : Alibaba Group Holding Limited
 地址 Endereço : Fourth Floor, One Capital Place, P. O. Box 847, George Town, Grand Cayman, Cayman Islands
 國籍 Nacionalidade : 開曼群島 Caimanesa
 活動 Actividade : 商業及工業 comercial e industrial
 [511] 類別 Classe : 9
 [511] 產品 Produtos : Aparelhos e instrumentos científicos, náuticos, geodésicos, fotográficos, cinematográficos, ópticos, de pesagem, de medida, de sinalização, de controlo (inspecção), de socorro (salvamento) e de ensino; aparelhos e instrumentos para a condução, distribuição, transformação, acumulação, regulação ou o controlo da corrente eléctrica; aparelhos para o registo, a transmissão ou reprodução do som ou das imagens; suportes de registo magnético, discos acústicos; distribuidores automáticos e mecanismos para aparelhos de pré-pagamento; caixas registadoras, máquinas de calcular, equipamentos para o tratamento da informação e computadores; programas de computador; software para processamento de pagamentos electrónicos para e de terceiros; software de autenticação; software fornecido na Internet; software informático para entretenimento interactivo, que permitam aos utilizadores personalizar a visualização, audição e experiência ao seleccionar e organizar a exibição o desempenho de elementos áudio, ficheiros audiovisuais e gravações, apresentando programas e conteúdos multimédia de entretenimento; publicações electrónicas em linha (descarregáveis a partir da Internet ou de uma rede informática ou de uma base de dados informática); software de mensagens instantâneas; software de partilha de ficheiros; software de comunicação para a troca electrónica de dados, de áudio, de vídeo, de imagens e de gráficos através de computadores, telemóveis, redes sem fios e redes de telecomunicações; software de computador sob a forma de uma aplicação para dispositivos móveis e computadores; aplicativos

de software para uso com dispositivos móveis; software informático para o processamento de imagens, de gráficos, de áudio, de vídeo e de texto; software descarregável para facilitar a transmissão electrónica de informações, dados, documentos, voz e imagens na Internet; software descarregável que permite participar em aulas e reuniões na Web com acesso a dados, documentos, imagens e aplicações de software através de um navegador Web; software descarregável para acesso, visualização e controlo de computadores remotos e redes informáticas; publicações electrónicas descarregáveis sob a forma de artigos, livros brancos e materiais de instrução sobre telecomunicações, Internet, formação, negócios, vendas, e marketing; publicações electrónicas sob a forma de artigos, livros brancos e materiais de instrução sobre telecomunicações, Internet, formação, negócios, vendas e marketing gravados em meios computadorizados; software e periféricos de computador; computadores notebook; computadores laptop; computadores portáteis; computadores de mão; assistentes digitais pessoais; leitores de multimédia pessoais; telemóveis; telefones inteligentes; câmaras digitais; baterias, carregadores de baterias; estações de trabalho informáticas; servidores de computadores; hardware de rede para computadores e telecomunicações; adaptadores de redes informáticas, comutadores, roteadores e concentradores; modems e cartões e dispositivos de comunicação com fios e sem fios; «laptop holders», sacos para computadores; extintores; hardware e firmware para computadores; software para computadores (incluindo software descarregável da Internet); discos compactos; música digital (descarregável da Internet); aparelhos de telecomunicações; almofadas para ratos; aparelhos de telefones móveis; acessórios para telefones móveis; jogos, imagens, imagens animadas, filmes e música descarregáveis; sistemas de alarme; câmaras de segurança; unidades móveis de emissão de rádio e televisão; equipamento de teledifusão; câmaras; câmaras de vídeo; auscultadores; dispositivos auditivos para telefones; autofalantes; aparelhos e equipamentos para sistemas de posicionamento global (GPS); programas e software para jogos de computador, electrónicos e de vídeo (incluindo software descarregável a partir da Internet); ecrãs de cristais líquidos para equipamentos de telecomunicações e electrónicos; conversores; telecomandos; programas de armazenamento de dados; óculos e óculos de sol; painéis de afixação electrónicos; cartões de crédito, de débito, de pagamento e de identificação codificados ou magnéticos; caixas automáticas, distribuidores de dinheiro; aplicações de software para computador, descarregáveis; leitores de livros electrónicos; cartuchos de toner, vazios, para impressoras e fotocopiadoras; dispositivos para vigilância de bebés; dispositivos de vídeo para vigilância de bebés; tampas para objectivas; computadores tablet; cartões de acesso codificados; óculos 3D; cartões de memória para máquinas de jogos de vídeo; tudo incluído na classe 9.

[540] 商標 Marca :

Alibaba
Entrepreneurs Fund
阿里巴巴創業者基金

-
- [210] 編號 N.º : N/106000
 [220] 申請日 Data de pedido : 2015/11/13
 [730] 申請人 Requerente : Alibaba Group Holding Limited
 地址 Endereço : Fourth Floor, One Capital Place, P. O. Box 847, George Town, Grand Cayman, Cayman Islands
 國籍 Nacionalidade : 開曼群島 Caimanesa
 活動 Actividade : 商業及工業 comercial e industrial
 [511] 類別 Classe : 16

[511] 產品 Produtos : Jornais; revistas; periódicos; diários; papel, cartão e produtos nestas matérias, não incluídos noutras classes; produtos de impressão; artigos para encadernação; fotografias; artigos de papelaria; adesivos (matérias colantes) para artigos de papelaria ou para uso doméstico; material para artistas; pincéis; máquinas de escrever e artigos de escritório (com excepção dos móveis); material de instrução e de ensino (com excepção dos aparelhos); matérias plásticas para a embalagem (não incluídas noutras classes); caracteres de imprensa; blocos de impressão; livros, panfletos, cartazes, cartões impressos, circulares, catálogos, calendários, etiquetas de preços, rótulos de preços; sacos de transporte em papel, cartão e plástico; directórios impressos de números de telefone, de fax, de endereços de correio electrónico e de endereços de «websites»; cartões sob a forma de cartões de débito, cartões de crédito, cartões de lançamento em conta corrente e cartões telefónicos, sem serem cartões codificados e magnéticos; material de marketing e promocional sob a forma de produtos de impressão; anúncios publicitários impressos; manuais de utilizador; materiais de embalagem feitos de papel, plástico ou cartão; toalhetes; lenços de papel; modelos e figurinhas em papel; sacos em papel para festas para embalagem; apoios de páginas de livros; tudo incluído na classe 16.

[540] 商標 Marca :

Alibaba
Entrepreneurs Fund
阿里巴巴創業者基金

[210] 編號 N.º : N/106001
 [220] 申請日 Data de pedido : 2015/11/13
 [730] 申請人 Requerente : Alibaba Group Holding Limited
 地址 Endereço : Fourth Floor, One Capital Place, P. O. Box 847, George Town, Grand Cayman, Cayman Islands
 國籍 Nacionalidade : 開曼群島 Caimanesa
 活動 Actividade : 商業及工業 comercial e industrial
 [511] 類別 Classe : 35
 [511] 服務 Serviços : Publicidade; gestão de negócios comerciais; administração comercial; trabalhos de escritório; organização, execução e supervisão de programas de fidelização e de incentivos; serviços de publicidade providenciados através da Internet; produção de anúncios publicitários para a televisão e rádio; contabilidade; leilões; organização de feiras para fins comerciais; sondagens de opinião; processamento de dados; provisão de informação comercial; redes comerciais em linha; serviços de agência de publicidade; serviços de publicidade fornecidos para terceiros; gestão de bases de dados; compilação de informações em bases de dados informáticas; serviços de consultadoria de negócios comerciais; serviços de consultadoria de negócios comerciais nas áreas de eventos, conferências, programas de formação, programas de aprendizagem e seminários baseados na Web; serviços de consultadoria de negócios comerciais na área de distribuição de conhecimento baseado na Web; serviços de consultadoria de negócios comerciais na área de colaboração e tecnologias de colaboração em linha; serviços de consultadoria de negócios comerciais nas áreas de vendas e marketing; serviços de gestão de projectos de negócios comerciais; serviços de gestão de projectos de negócios comerciais relacionados com o desenvolvimento, estabelecimento, encenação, produção, gravação, supervisão e acompanhamento de eventos, conferências, programas de formação, programas de aprendizagem e seminários baseados na Web; serviços de desenvolvimento de negócios; serviços de pesquisa de mercado e de consultadoria de negócios comerciais; serviços de consultadoria de negócios comerciais relacionados com a facilitação da transac-

ção de negócios comerciais através de redes informáticas locais e mundiais, localizando e fornecendo referências para a entrega de uma grande variedade de produtos e serviços comerciais e de consumo; difusão de informações comerciais sobre produtos e serviços de terceiros através de redes informáticas locais e mundiais; serviços de consultadoria de negócios comerciais para fornecimento de um sítio Web numa rede informática mundial através do qual terceiros podem oferecer produtos e serviços, colocar, determinar o estado de e executar informações comerciais e encomendas, estabelecer contractos e efectuar transacções comerciais; fornecimento de serviços informatizados de encomenda em linha; publicidade de produtos e serviços de terceiros através de redes informáticas locais e mundiais; serviços de agências de importação/exportação internacionais; aluguer de espaço publicitário em meios de comunicação; serviços de transacções em linha relacionados com a venda em leilões electrónicos e fornecimento de avaliações comerciais em linha relacionadas com os mesmos; serviços de venda a retalho em linha de produtos de consumo; fornecimento de um directório de Websites pertencentes a terceiros para proporcionar transacções comerciais; serviços de consultadoria comercial relacionados com a exploração de um mercado electrónico para os compradores e vendedores de produtos e/ou serviços numa rede informática mundial; assistência comercial relacionada com facilitação da transacção de comércio através de redes informáticas locais ou mundiais; serviços de consultoria em gestão de empresas; serviços de marketing e de promoção; publicação de material publicitário; comercialização de instalações vagas; difusão de material publicitário, actualização de material publicitário, compilação de anúncios para utilização como páginas Web na Internet; aluguer de espaços publicitários; processamento de dados informáticos; serviços de informações sobre vendas, negócios, promoções; serviços de atendimento telefónico (para assinantes ausentes); atendimento telefónico (para terceiros); serviços de venda em leilão prestados na Internet; gestão de pessoal; fornecimento de informações de vendas, de negócios, publicitárias e de promoção através de uma rede informática mundial e através da Internet; apresentação de produtos em meios de comunicação para fins de venda a retalho; a reunião, para o benefício de terceiros, de uma variedade de produtos, permitindo aos clientes visionar e adquirir comodamente esses produtos a partir de um «website» de produtos generalizados na Internet e num ponto de venda por grosso; a reunião, para o benefício de terceiros, de uma variedade de produtos, permitindo aos clientes visionar e adquirir comodamente esses produtos a partir de um catálogo de produtos generalizados através de encomendas postais ou por meio de telecomunicações; a reunião, para o benefício de terceiros, de uma variedade de produtos, permitindo aos clientes visionar e adquirir comodamente esses produtos a partir de pontos de venda a retalho; venda a retalho e venda por grosso de telefones, telefones móveis, acessórios de telefones móveis, produtos electrónicos e de telecomunicações, «hardware» para computadores e «software» para computadores, baterias, carregadores de baterias, aparelhos e instrumentos para registar, receber, transmitir e/ou reproduzir dados, informação, gravuras, imagens e/ou som, metais preciosos, joalharia, pedras preciosas, produtos de imprensa, artigos de papelaria e cartões codificados magnética e não magneticamente, móveis, molduras, utensílios de cozinha e de uso doméstico, vidraria, porcelana e faiança, têxteis, vestuário, calçado, chapelaria, rendas e bordados, botões, fitas, alfinetes e agulhas, flores artificiais, carpetes, tapetes, jogos e brinquedos electrónicos, químicos usados na indústria, ciência, fotografia e agricultura, tintas, vernizes e lacas, produtos de higiene pessoal, sabões, perfumaria, cosméticos, loções para o cabelo e para o corpo, óleos essenciais, preparações para limpar e branquear, lubrificantes, combustíveis, velas, preparações farmacêuticas, veterinárias e higiénicas, serralharia e pequenos itens de quinquilharia metálica, máquinas e máquinas-ferramentas, cutelaria, navalhas e ferramentas manuais, computadores, máquinas de calcular, aparelhos e instrumentos eléctricos, fotográficos, cinematográficos e ópticos, óculos e óculos de sol, aparelhos e instrumentos ci-

rúrgicos e médicos, aparelhos para iluminação, aquecimento, produção de vapor, cozedura, refrigeração, secagem, ventilação, distribuição de águas e para fins sanitários, veículos, armas de fogo, fogos-de-artifício, artigos de prata, relojoaria e instrumentos cronométricos, instrumentos musicais, revistas, cartões, produtos de papel e de cartão, gravuras, máquinas de escrever e artigos de escritório, materiais de embalagem, borracha e plásticos para uso na manufactura, materiais para calafetar e isolar, couro e imitações de couro e produtos nestas matérias, malas de mão, porta-moedas, carteiras de bolso, estojos em couro, sacos, bagagem, chapéus-de-chuva, espelhos, cordas, cordéis, redes, tendas, fios e linhas para uso têxtil, cabides, marca-pratos, artigos para costura, coberturas de cama e de mesa, brinquedos e artigos desportivos, alimentos e bebidas, carne, peixe, aves, frutos e legumes em conserva, secos e cozinhados, geleias e molhos de frutas, ovos, leite e produtos lácteos, óleos e gorduras comestíveis, café, chá, cacau, açúcar, arroz, farinha, pão e bolos, condimentos, frutos e legumes frescos, cerveja, água mineral, sumos de frutos e outras bebidas não-alcoólicas, bebidas alcoólicas, produtos florais, tabaco, artigos para fumadores e fósforos; publicidade directa por correio; serviços de agência de compra e venda para terceiros; selecção e aprovisionamento de produtos para indivíduos e negócios; serviços de encomendas (para terceiros); serviços retalhistas de grande armazém; serviços retalhistas de supermercado; serviços de secretariado; provisão de informação estatística de negócios; organização de exposições para fins comerciais ou publicitários; serviços de assessoria de negócios relacionados com a compilação e o aluguer de listas de endereços; investigações de negócios; serviços de administração de negócios para o processamento de vendas feitas na Internet; serviços de referência e de colocação de pessoal; agências de desalfandegamento de importações-exportações (serviços de agência de importação-exportação); agências para subscrições de jornais; reprodução de documentos; transcrição (incluindo escrita em «stencil-paper»); aluguer de equipamento de escritório; gestão de relacionamentos com clientes; serviços de gestão de negócios relacionados com o comércio electrónico; serviços de gestão e de administração de negócios relacionados com programas de patrocínios; serviços de contabilidade; serviços de beneficência, nomeadamente a administração de negócios relacionados com a organização e a realização de projectos de programas de voluntariado e de serviços comunitários; aluguer de stands de vendas; fornecimento de informações em matéria de contactos comerciais e de negócios; optimização de motores de busca; optimização de tráfego de websites; serviços publicitários através de PPC (pay-per-click); serviços de intermediação comercial; gestão de negócios para prestadores de serviços autónomos; negociação e conclusão de transacções comerciais para terceiros; actualização e manutenção de dados em bases de dados informáticas; serviços de gestão de projectos de negócios para projectos de construção; fornecimento de informações comerciais através de um website; serviços de consultadoria, informação e aconselhamento relacionados com todos os serviços atrás referidos; tudo incluído na classe 35.

[540] 商標 Marca :

Alibaba
Entrepreneurs Fund
阿里巴巴創業者基金

[210] 編號 N.º : N/106002

[220] 申請日 Data de pedido : 2015/11/13

[730] 申請人 Requerente : Alibaba Group Holding Limited

地址 Endereço	:	Fourth Floor, One Capital Place, P. O. Box 847, George Town, Grand Cayman, Cayman Islands
國籍 Nacionalidade	:	開曼群島 Caimanesa
活動 Actividade	:	商業及工業 comercial e industrial
[511] 類別 Classe	:	36
[511] 服務 Serviços	:	Seguros; negócios financeiros; negócios monetários; negócios de propriedade imobiliária; aprovação e reconciliação de transacções financeiras via uma rede informática mundial; serviços financeiros e serviços bancários on-line; serviço de cartão de crédito, processamento e transmissão de contas e pagamentos das mesmas e provisão de seguros para transacções financeiras; serviços de transferência de fundos; transmissão de fundos por meios electrónicos para terceiros; transferência de pagamentos para terceiros via Internet; serviços financeiros como sejam serviços de processamento de facturas e de pagamento; mediação e gestão de alugueres e arrendamentos; aluguer e arrendamento de propriedades imobiliárias; avaliação de propriedades imobiliárias; apreciação de propriedades imobiliárias, financiamento de propriedades imobiliárias, investimento de propriedades imobiliárias; serviços de corretagem de propriedades imobiliárias; serviços de agência de propriedades imobiliárias; serviços de agência para habitação; serviços de actuários; serviços de consultadoria e de gestão de propriedades imobiliárias; cobrança de rendas; aluguer de escritórios (propriedades imobiliárias); aluguer de apartamentos e andares; provisão de informação financeira via Internet; serviços de depósito de valores e de emissão de vales de viagem; investimentos de capitais; avaliação financeira (seguros, negócios bancários, propriedades imobiliárias); serviços de gestão financeira e de activos; serviços financeiros e de seguros; serviços financeiros providenciados por meio de telecomunicações; serviços de aconselhamento e consultadoria financeira; provisão de assistência financeira; financiamento de projectos e patrocínio financeiro; serviços bancários on-line; serviços bancários providenciados on-line a partir de uma base de dados de computador ou da Internet; serviços de corretagem de títulos de valor, serviços de cotação em bolsas de valores; corretagem de acções e obrigações, análise financeira; serviços de cartão de débito, serviços de cartão de crédito e serviços de garantia de cheques; serviços bancários, de contas de poupança e de investimentos; serviços de compensação financeira; verificação do crédito via rede de informação informática mundial; serviços de gestão do risco de crédito electrónicos; serviços de pagamento electrónico de compras e de pagamento electrónico de contas; serviços de débito e de crédito de contas financeiras; serviços bancários electrónicos; emissão de cartões de valor armazenado, de cartões de crédito e de cartões de débito; serviços de cartões de crédito de telefone; serviços de informação relacionados com finanças e seguros, providenciados on-line a partir de uma base de dados de computador ou da Internet; agência para cobranças de contas de gás e de electricidade; avaliação de antiguidades; avaliação de obras de arte; avaliação de jóias; avaliação de veículos automóveis usados; provisão de informação sobre impostos (serviços financeiros); angariação de fundos para fins de beneficência; organização de colectas de beneficência; colectas de beneficência; aluguer de máquinas de contagem ou processamento de papel-moeda e de moeda; aluguer de caixas automáticas ou máquinas de caixas electrónicas; serviços de pagamento on-line; serviços de depósitos em cofres-fortes; organização de financiamento para projectos de construção; agências de importação e exportação para despachos (desalfandegamento); serviços de consultadoria, informação e aconselhamento relacionados com os serviços supracitados; tudo incluído na classe 36.
[540] 商標 Marca	:	

Alibaba
Entrepreneurs Fund
阿里巴巴創業者基金

- [210] 編號 N.º : N/106003
- [220] 申請日 Data de pedido : 2015/11/13
- [730] 申請人 Requerente : Alibaba Group Holding Limited
地址 Endereço : Fourth Floor, One Capital Place, P. O. Box 847, George Town, Grand Cayman, Cayman Islands
- 國籍 Nacionalidade : 開曼群島 Caimanesa
- 活動 Actividade : 商業及工業 comercial e industrial
- [511] 類別 Classe : 38
- [511] 服務 Serviços : Serviços de telecomunicações; serviços de telecomunicações, nomeadamente serviços de transmissão e recepção de dados via redes de telecomunicações; fornecimento de serviços de teleconferência multimédia, de videoconferência e de reuniões em linha na Web que permitem visualizar, partilhar, editar e discutir entre participantes de modo simultâneo e assíncrono, documentos, dados e imagens através de um navegador Web; fornecimento aos clientes de acesso a relatórios em linha sobre o desempenho, a eficiência e o estado de aplicações, teleconferências, videoconferências e reuniões na Web; fornecimento de acesso remoto seguro aos utilizadores através da Internet a redes informáticas privadas; prestação de informações nas áreas de transmissão segura de dados e informações; serviços de consultadoria nas áreas de serviços de transmissão segura de dados e de informações; prestação de serviços de colaboração em linha (serviços de telecomunicações) que permitem aos utilizadores aceder a aplicações, plataformas, documentos, dados, listas de tarefas e fóruns de discussão partilhados entre si; serviços de difusão na Internet; fornecimento de uma base de dados de informações em linha relacionadas com uma plataforma baseada na Web para apresentação de reclamações; fornecimento de acesso de telecomunicações e ligações a bases de dados de computadores e à Internet; serviços de comunicação electrónicos; serviços de telecomunicações interactivos; telecomunicações de informação (páginas Web), programas e dados de computador; fornecimento de ligações de telecomunicações à Internet ou a bases de dados; fornecimento de acesso de telecomunicações a facilidades e estruturas da «web» a nível mundial; comunicação por terminais de computador; comunicação por redes de fibra óptica; transmissão de mensagens e imagens auxiliada por computador; transmissão de fax; envio de mensagens; serviços de radiomensagem; aluguer de modems; serviços de comunicação de dados por meios electrónicos; aluguer de equipamento de telecomunicações; serviços de envio, recepção e reenvio de mensagens electrónicas; fornecimento de serviços de telecomunicações para a recolha, transmissão e entrega de dados por meios electrónicos; intercâmbio electrónico de voz, dados, áudio, vídeo, texto e gráficos acessíveis através de redes informáticas e de telecomunicações; serviços de mensagens instantâneas; serviços de comunicação através de telemóveis; fornecimento de serviços de telecomunicações para a recolha, transmissão e entrega de mensagens de correio, de informação de imagens fixas e/ou imagens animadas, tal como caracteres, mensagens, música e imagens, telegramas, informação e dados por meios mecânicos, electrónicos, telefone, telex, cabo, computador e satélite; transmissão, difusão e recepção de áudio, vídeo, imagens fixas e animadas e dados tanto em formato comprimido ou descomprimido e tanto em tempo real ou tempo diferido; serviços electrónicos de transmissão de mensagens, de conferência e de transmissão de ordens; serviços de videoconferência; comunicação por painéis de afixação electrónicos que permitem aos utilizadores executar uma conversa interactiva em tempo real entre um terminal de computador e painéis de afixação electrónicos contendo informação de imagens fixas e imagens animadas e informação de voz tal como caracteres; fornecimento de painéis de afixação electrónicos e painéis de afixação de mensagens para transmissão de mensagens; fornecimento de fóruns de discussão; streaming de material áudio na internet; streaming de material vídeo na internet; serviços de teledifusão; serviços de transmissão televisiva «pay-per-view»; serviços de difusão de vídeos, difusão e transmis-

são de programas de rádio e de televisão; difusão de música; transmissão de música, filmes, programas interactivos, vídeos, jogos de computador electrónicos; transmissão de informação relacionada com compras «on-line» e serviços de venda a retalho em geral; serviços de transmissão de «video-on-demand»; serviços de agência de notícias; fornecimento de acesso a uma base de dados de computador na rede mundial de computadores para procurar e recolher informações, dados, «websites» e meios disponíveis em redes de computadores; fornecimento de acesso ao utilizador a uma base de dados de computadores contendo publicações electrónicas, painéis de afixação, bases de dados e informação acessível via computador; operação de «chat rooms» (serviços de «chat room»); acesso de utilizadores múltiplos a redes de informação mundiais de computadores para a transferência e disseminação de uma vasta quantidade de informação; fornecimento de acesso a um «website» numa rede mundial de computadores através da qual terceiros podem oferecer produtos e serviços, colocar e efectuar encomendas, efectuar contractos e transaccionar negócios; fornecimento de acesso a um «website» interactivo numa rede mundial de computadores para terceiros colocarem informações, responderem a pedidos e colocarem e efectuarem encomendas para produtos, serviços e oportunidades de negócios; serviços de comunicação, nomeadamente serviços de mensagens digitais numéricas e de texto; transmissão de informação por comunicações de dados para auxiliar em tomadas de decisões; transmissão de informação por sistemas de comunicação de vídeo; serviços de conferência na «web»; serviços de comunicação electrónica para estabelecer «chat rooms» virtuais via mensagens de texto; fornecimento de painéis de afixação electrónicos para a colocação e transmissão de mensagens entre utilizadores de computadores referentes a produtos, serviços e informações e oportunidades de negócios; fornecimento de um painel de afixação interactivo em linha para a colocação, promoção, venda e revenda de itens via uma rede global de computadores; fornecimento de serviços de correio electrónico e reenvio de correio electrónico; comunicação de áudio e de vídeo via computadores e redes de computadores e via uma rede de comunicações mundial; fornecimento de acesso a computadores e aluguer de tempo de acesso a painéis de afixação e bases de dados interactivas em linha; fornecimento de acesso a painéis de afixação electrónicos para a colocação e transmissão de mensagens entre utilizadores de computadores referentes a produtos, serviços e oportunidades de negócios; fornecimento de acesso a calendários, livros de endereços e agenda electrónica, através de redes de computadores locais e mundiais; fornecimento de acesso e recursos para videoconferência e/ou conferência telefónica à distância; fornecimento de ligações informáticas a sítios «web» de terceiros para facilitar o comércio electrónico e transacções no mundo real; serviços de consultoria, informação e aconselhamento relacionados com todos os serviços atrás referidos; tudo incluído na classe 38.

[540] 商標 Marca :

Alibaba
Entrepreneurs Fund
阿里巴巴創業者基金

[210] 編號 N.º : N/106004
 [220] 申請日 Data de pedido : 2015/11/13
 [730] 申請人 Requerente : Alibaba Group Holding Limited
 地址 Endereço : Fourth Floor, One Capital Place, P. O. Box 847, George Town, Grand Cayman, Cayman Islands
 國籍 Nacionalidade : 開曼群島 Caimanesa
 活動 Actividade : 商業及工業 comercial e industrial

- [511] 類別 Classe : 41
- [511] 服務 Serviços : Educação; formação; entretenimento; actividades desportivas e culturais; publicação de textos, livros e jornais (sem ser textos publicitários); publicação de diagramas, imagens e fotografias; publicação de jornais, publicações periódicas e revistas; serviços de educação, formação e instrução em matéria de telecomunicações, computadores, programas de computador, concepção de «websites», comércio electrónico, gestão de negócios comerciais e publicidade; fornecimento de educação, recreação, instrução, ensino e formação tanto interactivos como não interactivos; concepção de cursos educativos, exames e qualificações; entretenimento fornecido através de meios electrónicos e digitais interactivos; serviços de jogos electrónicos fornecidos através da Internet; fornecimento de informações relacionadas com educação, formação, entretenimento, diversão, actividades desportivas, sociais e culturais; fornecimento de publicações electrónicas em linha (não transferíveis); planeamento, organização, apresentação e direcção de concursos de canto; planeamento, organização, apresentação e direcção de concertos; planeamento, organização, apresentação e direcção de eventos e cursos didácticos ou recreativos; planeamento, organização, apresentação e realização de concursos e missões inerentes a jogos; serviços de agências de bilhetes para eventos recreativos; informações relacionadas com entretenimento ou educação prestadas em linha a partir de uma base de dados informática ou da internet; fornecimento de música digital (não transferível) através da internet; fornecimento de música digital (não transferível) fornecida de locais na web MP3 (Moving Picture Experts Group-1 audio layer 3) pela internet; serviços de entretenimento e de educação relacionados com planeamento, produção e distribuição de som, imagens, música digital, filmes, material áudio, visual ou audiovisual, em directo ou gravado, para difusão por cabo terrestre, canais de satélite, pela internet, por sistemas sem fios ou com fios e outros meios de comunicação; serviços de entretenimento musical; aluguer de registos sonoros (gravações); preparação de programas de entretenimento, educativos, documentais e de notícias para difusão; serviços de reportagem jornalística; informações relacionadas com acontecimentos desportivos ou culturais, actualidades e notícias de última hora prestadas por meio de transmissão de televisão por satélite, da internet ou por outros meios electrónicos; produção televisiva, radiofónica e cinematográfica; serviços de programação televisiva «premium» ou por pagamento e serviços de programação televisiva; planeamento de programas de entretenimento televisivos; provisão de informação sobre entretenimento, conteúdo multimédia, programas televisivos de entretenimento e provisão de filmes em linha; preparação e produção de programas de televisão; fornecimento de informação, dados, gráficos, som, música, vídeos, animação e texto destinados a divertimento; serviços de jogos; fornecimento de instalações recreativas, desportivas e de ginásio de clubes; espectáculos de grupos musicais; serviços de divertimento em clubes, discotecas, espectáculos de moda e clubes nocturnos; serviços de clube relacionados com serviços de entretenimento, educação e cultura; organização, direcção e fornecimento de conferências, convenções, congressos, seminários e cursos de formação; organização e direcção de espectáculos de moda, espectáculos educativos e actuações, exposições e espectáculos culturais (para fins culturais ou educacionais); serviços de exposição e galeria de arte; serviços de galeria de arte relacionados com leasing de obras de belas artes; serviços de formação relacionados com saúde e segurança no trabalho e conservação ambiental; fornecimento de aulas sobre charutos, aulas de prova de vinhos; fornecimento de informações didácticas sobre materiais de pesquisa e respectivo agenciamento; arranjo, organização, planeamento e gestão de seminários; adestramento de animais; direcção de produção de programas para emissão; serviços de instrução relacionados com a operação de máquinas e equipamentos, incluindo equipamentos audiovisuais destinados à produção de programas para emissão; fornecimento de estúdios de áudio e de vídeo; exploração de instalações desportivas; fornecimento de instalações para filmes, espectáculos, peças de

teatro, música ou formação didáctica; agências para reservas de entretenimento; aluguer e leasing de filmes cinematográficos (cine filmes); aluguer e leasing de instrumentos musicais; aluguer e leasing de programas de televisão; aluguer e leasing de aparelhos de televisão; bibliotecas de empréstimo de livros; serviços de biblioteca de arquivo; serviços de legendagem; serviços de interpretação de linguagem gestual; fornecimento de jogos de vídeo, jogos de computador, som ou imagens ou filmes através de redes de telecomunicações ou de computadores; fornecimento de jogos de computador e de concursos em linha; aluguer de fitas de vídeo pré-gravadas; aluguer e leasing de máquinas de jogos; empréstimo de equipamentos de jogos de tipo salão de jogos; empréstimo de gravuras; fotografia; serviços de tradução; serviços de interpretação; programas de educação e formação no domínio da gestão de risco; programas de educação e formação relacionados com certificação; fornecimento de notícias; serviços de lotaria; fornecimento de vídeos on-line, não descarregáveis; tutoria; serviços de consultadoria, informação e assessoria relacionados com os serviços atrás referidos; tudo incluído na classe 41.

[540] 商標 Marca :

Alibaba
Entrepreneurs Fund
阿里巴巴創業者基金

-
- [210] 編號 N.º : N/106005
- [220] 申請日 Data de pedido : 2015/11/13
- [730] 申請人 Requerente : Alibaba Group Holding Limited
- 地址 Endereço : Fourth Floor, One Capital Place, P. O. Box 847, George Town, Grand Cayman, Cayman Islands
- 國籍 Nacionalidade : 開曼群島 Caimanesa
- 活動 Actividade : 商業及工業 comercial e industrial
- [511] 類別 Classe : 42
- [511] 服務 Serviços : Serviços científicos e tecnológicos, bem como serviços de pesquisas e concepção a eles referentes, serviços de análises e pesquisas industriais; estudos de projectos técnicos; provisão de um website apresentando tecnologia que permita aos usuários partilharem informação e aconselhamento; concepção e desenvolvimento de hardware e software informático; software como um serviço (SaaS); serviços informáticos relacionados com a transmissão de informação, dados, documentos e imagens na Internet; serviços informáticos relacionados com a provisão de um acesso em linha a base de dados interactivas apresentando programação de filmes, pré-visualizações, trailers, actividades desportivas, concertos, notícias sobre celebridades e entretenimento e outras informações relacionadas; serviços de fornecedor de serviços de aplicações (ASP), nomeadamente alojamento de aplicações de software de terceiros; serviços de fornecedor de serviços de aplicações (ASP) relacionados com software nos domínios da conferência Web, da audioconferência, do envio de mensagens electrónicas, da partilha de documentos, da videoconferência e do processamento de voz e chamadas telefónicas; fornecimento de software não descarregável em linha para facilitar a interoperabilidade de múltiplas aplicações informáticas; serviços de assistência técnica (consultadoria técnica) no domínio do software e aplicações informáticas fornecidos em linha, por correio electrónico e por telefone; serviços informáticos, nomeadamente a criação de uma comunidade em linha para utilizadores registados participarem em debates, obterem reacções dos seus pares, constituírem comunidades virtuais, participarem em actividades de rede social e trocar documentos; assessoria tecnológica prestada a utilizadores da Internet através de uma linha directa de apoio; serviços informáticos, nomeadamente

criação de índices de informação, sítios e recursos disponíveis em redes informáticas; disponibilização de motores de pesquisa; concepção de computadores, computadores portáteis («notebooks»), computadores portáteis («laptops»), computadores portáteis e computadores de mão; concepção de assistentes pessoais digitais (PDA) e de leitores multimédia portáteis; concepção de telemóveis e de telefones inteligentes; concepção de câmaras digitais; serviços informáticos; programação para computadores; serviços de integração informática; serviços de análise informática; programação de computadores relacionada com protecção contra vírus; serviços de software de sistemas informáticos; serviços informáticos relacionados com o fornecimento de serviços de ligação directa entre utilizadores de computadores para troca de dados; concepção de software informático; serviços de concepção de sistemas informáticos; concepção e desenvolvimento de páginas web; alojamento de páginas web para terceiros; alojamento de software de aplicação destinado à pesquisa e à recuperação de informações em bases de dados e redes informáticas; fornecimento de informações técnicas em resposta a pedidos específicos de utilizadores finais, por telefone ou através de redes informáticas mundiais; serviços de consultadoria relacionados com software; serviços informáticos relacionados com pesquisa personalizada de bases de dados informáticas e de sítios web; codificação e descodificação de sinais informáticos e electrónicos; conversão de dados e documentos em suportes não electrónicos para formato de suportes electrónicos; serviços de teste e de avaliação de produtos; serviços de arquitectura e de «design»; decoração de interiores para edifícios, escritórios e apartamentos; serviços de informações sobre computadores e redes informáticas; fornecimento de programas de gestão de riscos de segurança informática; serviços de informações, conhecimentos e testes de segurança informática; serviços de garantia de qualidade; serviços informáticos relacionados com a certificação de transacções comerciais e preparação de relatórios para os mesmos; serviços de serviços de segurança para controlo de acesso a computadores (serviços de segurança de computador), redes electrónicas e bases de dados; segurança da transmissão de dados e de transacções através de redes informáticas; consultadoria no domínio da segurança de dados; consultadoria tecnológica relativa à protecção (segurança) das telecomunicações; serviços de segurança de redes informáticas de comunicações; fornecimento de informações nas áreas da Internet, world wide web e segurança de redes informáticas de comunicações; serviços de consultadoria nas áreas da Internet, world wide web e segurança de redes informáticas de comunicações, serviços de segurança de informações; serviços de autenticação para segurança informática; serviços informáticos relacionados com a autenticação online de assinaturas electrónicas; back-up externo de dados; armazenamento de dados electrónicos; fornecimento de informação sobre tecnologia e programação informática através de um website; serviços de cartografia; computação em nuvem; aluguer de software de entretenimento; serviços de consultadoria, informação e assessoria relacionados com os serviços atrás referidos; tudo incluído na classe 42.

[540] 商標 Marca

:

Alibaba
Entrepreneurs Fund
阿里巴巴創業者基金

- [210] 編號 N.º : N/106006
 [220] 申請日 Data de pedido : 2015/11/13
 [730] 申請人 Requerente : Teavana Corporation
 地址 Endereço : 3630 Peachtree Road NE, Suite 1480, Atlanta, Georgia 30326, United States of America
 國籍 Nacionalidade : 美國 Americana

- 活動 Actividade : 商業及工業 comercial e industrial
 [511] 類別 Classe : 30
 [511] 產品 Produtos : Chá e chá de ervas; bebidas à base de chá e chá de ervas; mistura de bebidas à base de chá; mistura de bebidas à base de chá de ervas.
 [540] 商標 Marca :

YOUTHBERRY

- [210] 編號 N.º : N/106007
 [220] 申請日 Data de pedido : 2015/11/13
 [730] 申請人 Requerente : Teavana Corporation
 地址 Endereço : 3630 Peachtree Road NE, Suite 1480, Atlanta, Georgia 30326, United States of America
 國籍 Nacionalidade : 美國 Americana
 活動 Actividade : 商業及工業 comercial e industrial
 [511] 類別 Classe : 32
 [511] 產品 Produtos : Bebidas de frutas e refrigerantes com sumos de frutas; sumos de frutas, sumos gaseificados e bebidas à base de frutas e refrigerantes gaseificados; misturas líquidas e em pó para preparar bebidas; xaropes aromatizantes para fazer bebidas à base de chá e chá de ervas.
 [540] 商標 Marca :

YOUTHBERRY

- [210] 編號 N.º : N/106008
 [220] 申請日 Data de pedido : 2015/11/13
 [730] 申請人 Requerente : Teavana Corporation
 地址 Endereço : 3630 Peachtree Road NE, Suite 1480, Atlanta, Georgia 30326, United States of America
 國籍 Nacionalidade : 美國 Americana
 活動 Actividade : 商業及工業 comercial e industrial
 [511] 類別 Classe : 30
 [511] 產品 Produtos : Chá e chá de ervas; bebidas à base de chá e chá de ervas; mistura de bebidas à base de chá; mistura de bebidas à base de chá de ervas.
 [540] 商標 Marca :

EMPEROR'S CLOUDS & MIST

- [210] 編號 N.º : N/106010
 [220] 申請日 Data de pedido : 2015/11/16
 [730] 申請人 Requerente : 三皇生物科技股份有限公司
 SUNNANO BIOTECH INC.
 地址 Endereço : 中國台灣臺北市中山區復興北路66號4樓之1
 4F.-1, No. 66, Fu-Hsing North Road, Jhongshan District, Taipei City, Taiwan, China
 活動 Actividade : 商業及工業 comercial e industrial
 [511] 類別 Classe : 29
 [511] 產品 Produtos : 乳製品; 乳酸菌飲料; 乳酸奶; 牛乳; 羊乳; 調味乳; 鮮乳; 豆奶; 椰漿; 奶粉; 奶類製品; 可食的油; 肉類及其製品; 肉類速食調理包; 非活水產及其製品; 水產速食調理包; 海鮮速食調理包; 蔬菜速食調理包; 濃縮肉汁; 高湯; 湯; 果醬; 果凍; 醬菜; 醃漬果蔬; 脫水果蔬; 蛋製品; 豆腐製品。

[540] 商標 Marca :



[210] 編號 N.º : N/106011

[220] 申請日 Data de pedido : 2015/11/16

[730] 申請人 Requerente : 三皇生物科技股份有限公司
SUNNANO BIOTECH INC.

地址 Endereço : 中國台灣臺北市中山區復興北路66號4樓之1
4F.-1, No. 66, Fu-Hsing North Road, Jhongshan District, Taipei City, Taiwan, China

活動 Actividade : 商業及工業 comercial e industrial

[511] 類別 Classe : 30

[511] 產品 Produtos : 茶; 茶飲料; 茶包; 咖啡; 咖啡飲料; 可可飲料; 巧克力飲料; 餅乾; 粥; 燕麥食品; 調味醬; 甜食; 糖果; 食品用糖蜜; 穀類製品; 霜淇淋; 蛋糕; 麵包; 布丁; 調味品; 麵條; 糖漿; 速食麵。

[540] 商標 Marca :



[210] 編號 N.º : N/106012

[220] 申請日 Data de pedido : 2015/11/16

[730] 申請人 Requerente : 三皇生物科技股份有限公司
SUNNANO BIOTECH INC.

地址 Endereço : 中國台灣臺北市中山區復興北路66號4樓之1
4F.-1, No. 66, Fu-Hsing North Road, Jhongshan District, Taipei City, Taiwan, China

活動 Actividade : 商業及工業 comercial e industrial

[511] 類別 Classe : 32

[511] 產品 Produtos : 不含酒精的飲料; 水(飲料); 礦泉水; 果汁; 碳酸飲料; 水果飲料; 花生漿(飲料); 杏仁漿(飲料); 蔬菜汁飲料; 鋰鹽礦水; 等滲飲料; 麥芽汁(發酵後成啤酒); 啤酒。

[540] 商標 Marca :



[210] 編號 N.º : N/106013

[220] 申請日 Data de pedido : 2015/11/16

- [730] 申請人 Requerente : 英旺國際有限公司
 地址 Endereço : 香港鰂魚涌華蘭路20號華蘭中心23樓5室
 國籍 Nacionalidade : 根據香港法例成立 Constituída segundo as leis de H.K.
 活動 Actividade : 商業及工業 comercial e industrial
- [511] 類別 Classe : 16
- [511] 產品 Produtos : 印刷品; 紙和紙板, 不屬別類的紙和紙板製品; 紙或紙板製廣告牌; 影集; 年報; 生日咭; 書籍; 紙板盒或紙盒; 小冊子; 名片; 目錄冊; 證書; 文件夾(文具); 優惠券; 日曆; 賀卡; 請貼; 雜誌(期刊); 新聞刊物; 包裝紙; 圖畫; 包裝用紙袋或塑料袋(信封、小袋)。
- [540] 商標 Marca :

mi ming mart

- [210] 編號 N.º : N/106014
- [220] 申請日 Data de pedido : 2015/11/16
- [730] 申請人 Requerente : 英旺國際有限公司
 地址 Endereço : 香港鰂魚涌華蘭路20號華蘭中心23樓5室
 國籍 Nacionalidade : 根據香港法例成立 Constituída segundo as leis de H.K.
 活動 Actividade : 商業及工業 comercial e industrial
- [511] 類別 Classe : 35
- [511] 服務 Serviços : 廣告及宣傳; 梳妝品, 化妝品, 護膚品之批發及零售; 透過直接售賣, 電話, 互聯網及電訊媒體提供上述提及服務; 與上述提及服務有關的商業管理及諮詢服務; 於互聯網的市場推廣及推銷; 電子購買服務; 於店鋪及一般媒體上提供的廣告服務; 市場調查及評估服務; 市場行銷; 網路廣告看板租賃; 網路購物; 藉由網路提供商品交換之仲介服務; 成本價格分析; 價格比較服務; 代理進出口服務。
- [540] 商標 Marca :

mi ming mart

- [210] 編號 N.º : N/106015
- [220] 申請日 Data de pedido : 2015/11/16
- [730] 申請人 Requerente : 英旺國際有限公司
 地址 Endereço : 香港鰂魚涌華蘭路20號華蘭中心23樓5室
 國籍 Nacionalidade : 根據香港法例成立 Constituída segundo as leis de H.K.
 活動 Actividade : 商業及工業 comercial e industrial
- [511] 類別 Classe : 38
- [511] 服務 Serviços : 無線電廣播; 無線廣播; 信息傳送; 電子郵件; 電話通訊; 電子公告牌服務(通訊服務); 提供在線論壇; 提供互聯網聊天室; 提供與全球計算機網絡的電訊聯接服務。
- [540] 商標 Marca :

mi ming mart

- [210] 編號 N.º : N/106016
- [220] 申請日 Data de pedido : 2015/11/16

- [730] 申請人 Requerente : 英旺國際有限公司
 地址 Endereço : 香港鯉魚涌華蘭路20號華蘭中心23樓5室
 國籍 Nacionalidade : 根據香港法例成立 Constituída segundo as leis de H.K.
 活動 Actividade : 商業及工業 comercial e industrial
- [511] 類別 Classe : 16
- [511] 產品 Produtos : 印刷品;紙和紙板,不屬別類的紙和紙板製品;紙或紙板製廣告牌;影集;年報;生日咭;書籍;紙板盒或紙盒;小冊子;名片;目錄冊;證書;文件夾(文具);優惠券;日曆;賀卡;請貼;雜誌(期刊);新聞刊物;包裝紙;圖畫;包裝用紙袋或塑料袋(信封、小袋)。
- [540] 商標 Marca :

袁彌明
生活百貨

- [210] 編號 N.º : N/106017
- [220] 申請日 Data de pedido : 2015/11/16
- [730] 申請人 Requerente : 英旺國際有限公司
 地址 Endereço : 香港鯉魚涌華蘭路20號華蘭中心23樓5室
 國籍 Nacionalidade : 根據香港法例成立 Constituída segundo as leis de H.K.
 活動 Actividade : 商業及工業 comercial e industrial
- [511] 類別 Classe : 35
- [511] 服務 Serviços : 廣告及宣傳;梳妝品,化妝品,護膚品之批發及零售;透過直接售賣,電話,互聯網及電訊媒體提供上述提及服務;與上述提及服務有關的商業管理及諮詢服務;於互聯網的市場推廣及推銷;電子購買服務;於店鋪及一般媒體上提供的廣告服務;市場調查及評估服務;市場行銷;網路廣告看板租賃;網路購物;藉由網路提供商品交換之仲介服務;成本價格分析;價格比較服務;代理進出口服務。
- [540] 商標 Marca :

袁彌明
生活百貨

- [210] 編號 N.º : N/106018
- [220] 申請日 Data de pedido : 2015/11/16
- [730] 申請人 Requerente : 英旺國際有限公司
 地址 Endereço : 香港鯉魚涌華蘭路20號華蘭中心23樓5室
 國籍 Nacionalidade : 根據香港法例成立 Constituída segundo as leis de H.K.
 活動 Actividade : 商業及工業 comercial e industrial
- [511] 類別 Classe : 38
- [511] 服務 Serviços : 無線電廣播;無線廣播;信息傳送;電子郵件;電話通訊;電子公告牌服務(通訊服務);提供在線論壇;提供互聯網聊天室;提供與全球計算機網絡的電訊聯接服務。

[540] 商標 Marca :

袁彌明
生活百貨

[210] 編號 N.º : N/106019

[220] 申請日 Data de pedido : 2015/11/16

[730] 申請人 Requerente : 港滙餐飲管理(香港)有限公司

地址 Endereço : 香港九龍九龍灣臨興街26號富洋工業中心3樓301室

國籍 Nacionalidade : 根據香港法例成立 Constituída segundo as leis de H.K.

活動 Actividade : 商業及工業 comercial e industrial

[511] 類別 Classe : 30

[511] 產品 Produtos : 餅乾;糖果;可可;可可製品;咖啡;蛋糕;穀類製品;茶;調味品;甜食;即食玉米片;冰淇淋;薄烤餅;食用香料(不包括含醚香料和香精油);小蛋糕(糕點);加奶可可飲料;加奶咖啡飲料;含牛奶的巧克力飲料;麵包;麥芽糖;三明治;糕點;比薩餅;燕麥食品;咖啡飲料;可可飲料;巧克力飲料;佐料(調味品);壽司;番茄醬;蛋黃醬;克力架餅乾;牛奶蛋糕;冰茶;茶飲料;以穀物為主的零食小吃;以米為主的零食小吃。

[540] 商標 Marca :



[210] 編號 N.º : N/106020

[220] 申請日 Data de pedido : 2015/11/16

[730] 申請人 Requerente : 港滙餐飲管理(香港)有限公司

地址 Endereço : 香港九龍九龍灣臨興街26號富洋工業中心3樓301室

國籍 Nacionalidade : 根據香港法例成立 Constituída segundo as leis de H.K.

活動 Actividade : 商業及工業 comercial e industrial

[511] 類別 Classe : 32

[511] 產品 Produtos : 無酒精果汁;啤酒;薑汁淡啤酒;麥芽啤酒;乳清飲料;果汁;水(飲料);餐用礦泉水;葡萄汁;檸檬水;蔬菜汁(飲料);蘇打水;果汁冰水(飲料);番茄汁(飲料);無酒精飲料;無酒精混合果汁;無酒精果茶。

[540] 商標 Marca :



- [210] 編號 N.º : N/106021
 [220] 申請日 Data de pedido : 2015/11/16
 [730] 申請人 Requerente : 港滙餐飲管理(香港)有限公司
 地址 Endereço : 香港九龍九龍灣臨興街26號富洋工業中心3樓301室
 國籍 Nacionalidade : 根據香港法例成立 Constituída segundo as leis de H.K.
 活動 Actividade : 商業及工業 comercial e industrial
 [511] 類別 Classe : 35
 [511] 服務 Serviços : 食品及飲料之零售及批發;廣告宣傳;戶外廣告;進出口代理;成本價格分析;貨物展出;市場分析;廣告空間出租;飯店商業管理;替他人推銷;替他人採購(替其他企業購買商品或服務);為零售目的在通訊媒體上展示商品;特許經營的商業管理。
 [540] 商標 Marca :



- [210] 編號 N.º : N/106022
 [220] 申請日 Data de pedido : 2015/11/16
 [730] 申請人 Requerente : 港滙餐飲管理(香港)有限公司
 地址 Endereço : 香港九龍九龍灣臨興街26號富洋工業中心3樓301室
 國籍 Nacionalidade : 根據香港法例成立 Constituída segundo as leis de H.K.
 活動 Actividade : 商業及工業 comercial e industrial
 [511] 類別 Classe : 43
 [511] 服務 Serviços : 咖啡館;自助餐廳;餐廳;餐館;自助餐館;快餐館;酒吧;備辦宴席。
 [540] 商標 Marca :



- [210] 編號 N.º : N/106023
 [220] 申請日 Data de pedido : 2015/11/16
 [730] 申請人 Requerente : 港滙餐飲管理(香港)有限公司
 地址 Endereço : 香港九龍九龍灣臨興街26號富洋工業中心3樓301室
 國籍 Nacionalidade : 根據香港法例成立 Constituída segundo as leis de H.K.
 活動 Actividade : 商業及工業 comercial e industrial
 [511] 類別 Classe : 30
 [511] 產品 Produtos : 餅乾;料果;可可;可可製品;咖啡;蛋糕;穀類製品;茶;調味品;甜食;即食玉米片;冰淇淋;薄烤餅;食用香料(不包括含醚香料和香精油);小蛋糕(糕點);加奶可可飲料;加奶咖啡飲料;含牛奶的巧克力飲料;麵包;麥芽糖;三明治;糕點;比薩餅;燕麥食品;咖啡飲料;可可飲料;巧克力飲料;佐料(調味品);壽司;番茄醬;蛋黃醬;克力架餅乾;牛奶蛋糕;冰料;茶飲料;以穀物為主的零食小吃;以米為主的零食小吃。

[540] 商標 Marca :

- [210] 編號 N.º : N/106024
 [220] 申請日 Data de pedido : 2015/11/16
 [730] 申請人 Requerente : 港滙餐飲管理(香港)有限公司
 地址 Endereço : 香港九龍九龍灣臨興街26號富洋工業中心3樓301室
 國籍 Nacionalidade : 根據香港法例成立 Constituída segundo as leis de H.K.
 活動 Actividade : 商業及工業 comercial e industrial
 [511] 類別 Classe : 32
 [511] 產品 Produtos : 無酒精果汁; 啤酒; 薑汁淡啤酒; 麥芽啤酒; 乳清飲料; 果汁; 水(飲料); 餐用礦泉水; 葡萄汁; 檸檬水; 蔬菜汁(飲料); 蘇打水; 果汁冰水(飲料); 茄汁(飲料); 無酒精飲料; 無酒精混合果汁; 無酒精果茶。

[540] 商標 Marca :

- [210] 編號 N.º : N/106025
 [220] 申請日 Data de pedido : 2015/11/16
 [730] 申請人 Requerente : 港滙餐飲管理(香港)有限公司
 地址 Endereço : 香港九龍九龍灣臨興街26號富洋工業中心3樓301室
 國籍 Nacionalidade : 根據香港法例成立 Constituída segundo as leis de H.K.
 活動 Actividade : 商業及工業 comercial e industrial
 [511] 類別 Classe : 35
 [511] 服務 Serviços : 食品及飲料之零售及批發; 廣告宣傳; 戶外廣告; 進出口代理; 成本價格分析; 貨物展出; 市場分析; 廣告空間出租; 飯店商業管理; 替他人推銷; 替他人採購(替其他企業購買商品或服務); 為零售目的在通訊媒體上展示商品; 特許經營的商業管理。

[540] 商標 Marca :

- [210] 編號 N.º : N/106026
 [220] 申請日 Data de pedido : 2015/11/16
 [730] 申請人 Requerente : 港滙餐飲管理(香港)有限公司
 地址 Endereço : 香港九龍九龍灣臨興街26號富洋工業中心3樓301室
 國籍 Nacionalidade : 根據香港法例成立 Constituída segundo as leis de H.K.
 活動 Actividade : 商業及工業 comercial e industrial
 [511] 類別 Classe : 43
 [511] 服務 Serviços : 咖啡館; 自助餐廳; 餐廳; 餐館; 自助餐館; 快餐館; 酒吧; 備辦宴席。

[540] 商標 Marca :

烘焙少爺
MASTER BAKER

[210] 編號 N.º : N/106027
 [220] 申請日 Data de pedido : 2015/11/16
 [730] 申請人 Requerente : ITALIAN TOUCH S.R.L.
 地址 Endereço : Piazza Cesare Beccaria 2 - 50121 Firenze (FI) Italy
 國籍 Nacionalidade : 意大利 Italiana
 活動 Actividade : 商業及工業 comercial e industrial
 [511] 類別 Classe : 3
 [511] 產品 Produtos : Produtos cosméticos, nomeadamente, gel para duche, cremes hidratantes, sabões cosméticos, sabões para as mãos, sabões líquidos para as mãos, sabões perfumados, perfumes, produtos de perfumaria e fragrâncias, óleos essenciais, loções para os cabelos.
 [540] 商標 Marca :

VIRIDIS

[300] 優先權 Prioridade :

日期Data	編號N.º	國家/地區País/Território
2015/06/19	302015000025704	意大利 Itália

[210] 編號 N.º : N/106028
 [220] 申請日 Data de pedido : 2015/11/16
 [730] 申請人 Requerente : ITALIAN TOUCH S.R.L.
 地址 Endereço : Piazza Cesare Beccaria 2 - 50121 Firenze (FI) Italy
 國籍 Nacionalidade : 意大利 Italiana
 活動 Actividade : 商業及工業 comercial e industrial
 [511] 類別 Classe : 35
 [511] 服務 Serviços : Serviços retalhistas, serviços de venda de cosméticos, geles para duche, cremes, sabões, perfumes, fragrâncias, óleos essenciais e loções para os cabelos através da Internet e por encomenda postal.
 [540] 商標 Marca :

VIRIDIS

[300] 優先權 Prioridade :

日期Data	編號N.º	國家/地區País/Território
2015/10/15	302015000062098	意大利 Itália

[210] 編號 N.º : N/106029
 [220] 申請日 Data de pedido : 2015/11/16
 [730] 申請人 Requerente : Chio Man Kit
 地址 Endereço : Rua Formosa No.3, 3 andar (ESQ), Macau
 國籍 Nacionalidade : 中國 Chinesa

活動 Actividade : 商業 comercial
 [511] 類別 Classe : 43
 [511] 服務 Serviços : 提供食物和飲料服務。
 [540] 商標 Marca :



[591] 商標顏色 Cores de marca : 棕色 (Pantone:131C), 黑色 (Pantone:7553C), 深棕色 (Pantone:1395C), 灰色 (Pantone:7604C), 黃色 (Pantone:803C), 如圖所示。

[210] 編號 N.º : N/106030
 [220] 申請日 Data de pedido : 2015/11/16
 [730] 申請人 Requerente : 曾憲章
 CHANG HIN CHEONG
 地址 Endereço : 澳門慕拉士大馬路181-183號5樓
 國籍 Nacionalidade : 中國 Chinesa
 活動 Actividade : 商業 comercial
 [511] 類別 Classe : 5
 [511] 產品 Produtos : 中成藥, 藥物及藥油。
 [540] 商標 Marca :



[591] 商標顏色 Cores de marca : 金色、黃色、橙色及紅色, 如圖所示。

[210] 編號 N.º : N/106031
 [220] 申請日 Data de pedido : 2015/11/16
 [730] 申請人 Requerente : PRYSMIAN CAVI E SISTEMI S.R.L.
 地址 Endereço : Viale Sarca 222 20126 Milão Itália
 國籍 Nacionalidade : 意大利 Italiana
 活動 Actividade : 商業及工業 comercial e industrial
 [511] 類別 Classe : 9
 [511] 產品 Produtos : Conectores de cabo; cabos, cabos eléctricos, cabos ópticos, cabos de fibra óptica, cabos para transmissão de dados, transceptores de múltiplos comprimentos de onda, multiplexadores, desmultiplexadores.
 [540] 商標 Marca :



[591] 商標顏色 Cores de marca : azul e cinzento.

[210] 編號 N.º : N/106032
 [220] 申請日 Data de pedido : 2015/11/16

- [730] 申請人 Requerente : 杜小龍
DU XIAOLONG
- 地址 Endereço : 中國福建省泉州市洛江區馬甲鎮新民村前山兜1號
- 國籍 Nacionalidade : 中國 Chinesa
- 活動 Actividade : 商業及工業 comercial e industrial
- [511] 類別 Classe : 34
- [511] 產品 Produtos : 香煙、打火機、雪茄、煙具。
- [540] 商標 Marca :



- [210] 編號 N.º : N/106033
- [220] 申請日 Data de pedido : 2015/11/16
- [730] 申請人 Requerente : 杜小龍
DU XIAOLONG
- 地址 Endereço : 中國福建省泉州市洛江區馬甲鎮新民村前山兜1號
- 國籍 Nacionalidade : 中國 Chinesa
- 活動 Actividade : 商業及工業 comercial e industrial
- [511] 類別 Classe : 34
- [511] 產品 Produtos : 香煙、打火機、雪茄、煙具。
- [540] 商標 Marca :



- [210] 編號 N.º : N/106034
- [220] 申請日 Data de pedido : 2015/11/16
- [730] 申請人 Requerente : 杜小龍
DU XIAOLONG
- 地址 Endereço : 中國福建省泉州市洛江區馬甲鎮新民村前山兜1號
- 國籍 Nacionalidade : 中國 Chinesa
- 活動 Actividade : 商業及工業 comercial e industrial
- [511] 類別 Classe : 34
- [511] 產品 Produtos : 香煙、打火機、雪茄、煙具。
- [540] 商標 Marca :



- [210] 編號 N.º : N/106035
 [220] 申請日 Data de pedido : 2015/11/16
 [730] 申請人 Requerente : 駿盈餐飲有限公司
 RESTAURANTE CHUN IENG, LIMITADA
 地址 Endereço : 澳門友誼大馬路1023號南方大廈2樓P-V室
 Avenida da Amizade, nº 1023, Edifício Nam Fong, 2º andar, P-V, Macau
 國籍 Nacionalidade : 根據澳門法例成立 Constituída segundo as leis de Macau
 活動 Actividade : 商業 comercial
 [511] 類別 Classe : 43
 [511] 服務 Serviços : 餐廳服務。
 [540] 商標 Marca :



- [591] 商標顏色 Cores de marca : 紅色和白色，如圖所示。

- [210] 編號 N.º : N/106036
 [220] 申請日 Data de pedido : 2015/11/16
 [730] 申請人 Requerente : 駿騏餐飲管理有限公司
 地址 Endereço : 澳門宋玉生廣場235至287號中土大廈7樓O室
 國籍 Nacionalidade : 根據澳門法例成立 Constituída segundo as leis de Macau
 活動 Actividade : 商業 comercial
 [511] 類別 Classe : 43
 [511] 服務 Serviços : 提供食物和飲料服務。
 [540] 商標 Marca :



- [591] 商標顏色 Cores de marca : 紅，白，黑，如圖所示。

- [210] 編號 N.º : N/106083
 [220] 申請日 Data de pedido : 2015/11/20
 [730] 申請人 Requerente : 泰安商業顧問有限公司
 地址 Endereço : 澳門高利亞海軍上將大馬路41號激成工業大廈第3期5樓X
 國籍 Nacionalidade : 根據澳門法例成立 Constituída segundo as leis de Macau
 活動 Actividade : 商業 comercial
 [511] 類別 Classe : 5
 [511] 產品 Produtos : 醫用衛生製劑，醫用營養品，醫用健康食品，藥用製劑：（膠囊，軟膠囊，片劑，丸劑，顆粒，粉劑，水劑，浸膏，酏劑，擦劑，藥膏，藥油，膏藥）。
 [540] 商標 Marca :



- [210] 編號 N.º : N/106084
[220] 申請日 Data de pedido : 2015/11/20
[730] 申請人 Requerente : 泰安商業顧問有限公司
地址 Endereço : 澳門高利亞海軍上將大馬路41號激成工業大廈第3期5樓X
國籍 Nacionalidade : 根據澳門法例成立 Constituída segundo as leis de Macau
活動 Actividade : 商業 comercial
[511] 類別 Classe : 30
[511] 產品 Produtos : 非醫用保健品。
[540] 商標 Marca :

友誼
FH

- [210] 編號 N.º : N/106085
[220] 申請日 Data de pedido : 2015/11/20
[730] 申請人 Requerente : 泰安商業顧問有限公司
地址 Endereço : 澳門高利亞海軍上將大馬路41號激成工業大廈第3期5樓X
國籍 Nacionalidade : 根據澳門法例成立 Constituída segundo as leis de Macau
活動 Actividade : 商業 comercial
[511] 類別 Classe : 35
[511] 服務 Serviços : 經營藥房, 各類藥品, 健康產品銷售。
[540] 商標 Marca :

友誼
FH

- [210] 編號 N.º : N/106086
[220] 申請日 Data de pedido : 2015/11/20
[730] 申請人 Requerente : 泰安商業顧問有限公司
地址 Endereço : 澳門高利亞海軍上將大馬路41號激成工業大廈第3期5樓X
國籍 Nacionalidade : 根據澳門法例成立 Constituída segundo as leis de Macau
活動 Actividade : 商業 comercial
[511] 類別 Classe : 5
[511] 產品 Produtos : 藥品, 嬰兒食品。
[540] 商標 Marca :

殷康
KH

[210] 編號 N.º : N/106087
 [220] 申請日 Data de pedido : 2015/11/20
 [730] 申請人 Requerente : 泰安商業顧問有限公司
 地址 Endereço : 澳門高利亞海軍上將大馬路41號激成工業大廈第3期5樓X
 國籍 Nacionalidade : 根據澳門法例成立 Constituída segundo as leis de Macau
 活動 Actividade : 商業 comercial
 [511] 類別 Classe : 30
 [511] 產品 Produtos : 非醫用保健食品。
 [540] 商標 Marca :

殷康
KH

[210] 編號 N.º : N/106088
 [220] 申請日 Data de pedido : 2015/11/20
 [730] 申請人 Requerente : 泰安商業顧問有限公司
 地址 Endereço : 澳門高利亞海軍上將大馬路41號激成工業大廈第3期5樓X
 國籍 Nacionalidade : 根據澳門法例成立 Constituída segundo as leis de Macau
 活動 Actividade : 商業 comercial
 [511] 類別 Classe : 35
 [511] 服務 Serviços : 經營老人用品、健康食品、藥品零售。
 [540] 商標 Marca :

殷康
KH

[210] 編號 N.º : N/106089
 [220] 申請日 Data de pedido : 2015/11/20
 [730] 申請人 Requerente : 泰安商業顧問有限公司
 地址 Endereço : 澳門高利亞海軍上將大馬路41號激成工業大廈第3期5樓X
 國籍 Nacionalidade : 根據澳門法例成立 Constituída segundo as leis de Macau
 活動 Actividade : 商業 comercial
 [511] 類別 Classe : 3
 [511] 產品 Produtos : 清潔、擦亮、去漬及研磨用製劑，肥皂，香料，香精油，洗髮水，牙膏，化妝品，護膚品。
 [540] 商標 Marca :

美加康
BH

- [210] 編號 N.º : N/106090
 [220] 申請日 Data de pedido : 2015/11/20
 [730] 申請人 Requerente : 泰安商業顧問有限公司
 地址 Endereço : 澳門高利亞海軍上將大馬路41號激成工業大廈第3期5樓X
 國籍 Nacionalidade : 根據澳門法例成立 Constituída segundo as leis de Macau
 活動 Actividade : 商業 comercial
 [511] 類別 Classe : 35
 [511] 服務 Serviços : 銷售護膚品、化妝品、保健食品、藥品。
 [540] 商標 Marca :

美加康
BH

- [210] 編號 N.º : N/106091
 [220] 申請日 Data de pedido : 2015/11/20
 [730] 申請人 Requerente : 泰安商業顧問有限公司
 地址 Endereço : 澳門高利亞海軍上將大馬路41號激成工業大廈第3期5樓X
 國籍 Nacionalidade : 根據澳門法例成立 Constituída segundo as leis de Macau
 活動 Actividade : 商業 comercial
 [511] 類別 Classe : 5
 [511] 產品 Produtos : 醫用營養品、嬰兒食品。
 [540] 商標 Marca :

波波池
Slide

- [210] 編號 N.º : N/106092
 [220] 申請日 Data de pedido : 2015/11/20
 [730] 申請人 Requerente : 泰安商業顧問有限公司
 地址 Endereço : 澳門高利亞海軍上將大馬路41號激成工業大廈第3期5樓X
 國籍 Nacionalidade : 根據澳門法例成立 Constituída segundo as leis de Macau
 活動 Actividade : 商業 comercial
 [511] 類別 Classe : 25
 [511] 產品 Produtos : 服裝、鞋、帽。
 [540] 商標 Marca :

波波池
Slide

- [210] 編號 N.º : N/106093
 [220] 申請日 Data de pedido : 2015/11/20
 [730] 申請人 Requerente : 泰安商業顧問有限公司

地址 Endereço : 澳門高利亞海軍上將大馬路41號激成工業大廈第3期5樓X
 國籍 Nacionalidade : 根據澳門法例成立 Constituída segundo as leis de Macau
 活動 Actividade : 商業 comercial
 [511] 類別 Classe : 28
 [511] 產品 Produtos : 玩具, 不屬別類的體育及運動用品, 聖誕樹用裝飾品, 娛樂品。
 [540] 商標 Marca :

波波池
Slide

[210] 編號 N.º : N/106094
 [220] 申請日 Data de pedido : 2015/11/20
 [730] 申請人 Requerente : 泰安商業顧問有限公司
 地址 Endereço : 澳門高利亞海軍上將大馬路41號激成工業大廈第3期5樓X
 國籍 Nacionalidade : 根據澳門法例成立 Constituída segundo as leis de Macau
 活動 Actividade : 商業 comercial
 [511] 類別 Classe : 35
 [511] 服務 Serviços : 銷售小孩用品, 玩具, 嬰兒食品。
 [540] 商標 Marca :

波波池
Slide

[210] 編號 N.º : N/106095
 [220] 申請日 Data de pedido : 2015/11/17
 [730] 申請人 Requerente : BARCELÓ CORPORACIÓN EMPRESARIAL, S.A.
 地址 Endereço : C/José Rover Motta, 27, 07006 Palma de Mallorca (Balears), Espanha
 國籍 Nacionalidade : 西班牙 Espanhola
 活動 Actividade : 商業及工業 comercial e industrial
 [511] 類別 Classe : 35
 [511] 服務 Serviços : Publicidade relacionada com serviços de hotelaria.
 [540] 商標 Marca :

Barceló
HOTELS & RESORTS
巴塞罗

[210] 編號 N.º : N/106096
 [220] 申請日 Data de pedido : 2015/11/17
 [730] 申請人 Requerente : BARCELÓ CORPORACIÓN EMPRESARIAL, S.A.
 地址 Endereço : C/José Rover Motta, 27, 07006 Palma de Mallorca (Balears), Espanha
 國籍 Nacionalidade : 西班牙 Espanhola
 活動 Actividade : 商業及工業 comercial e industrial
 [511] 類別 Classe : 43

- [511] 服務 Serviços : Alojamento temporário, serviço de restauração e bares em hotéis.
 [540] 商標 Marca :



- [210] 編號 N.º : N/106097
 [220] 申請日 Data de pedido : 2015/11/17
 [730] 申請人 Requerente : CEMSEL TEKSTIL SANAYI VE TICARET ANONIM SIRKETI
 地址 Endereço : Baglar Mahallesi, Cesme Sokak, No: 43, Gunesli, Bagcilar, Istanbul, Turkey
 國籍 Nacionalidade : 土耳其 Turca
 活動 Actividade : 商業 comercial
 [511] 類別 Classe : 25
 [511] 產品 Produtos : 服裝, 即褲子、茄克、大衣、上衣、裙子、套服、緊身內衣、背心、襯衫、成品皮革襯裏(服裝的一部分)、T 恤衫、長袖衫、連衣裙、百慕達短褲、短褲、睡衣、絨衣、牛仔褲、運動服、雨衣、海濱浴場用衣、浴衣、游泳衣、運動衣(專為運動而設); 嬰兒服裝, 即襯衫、褲子、上衣、連衣裙; 內衣、即平腳內褲、乳罩、內褲、襯褲; 短襪; 鞋, 即鞋子(矯形用鞋除外)、涼鞋、防水靴、靴子、嬰兒軟鞋、運動鞋、拖鞋; 鞋配件, 即鞋跟、鞋底、鞋面; 帽, 即有和帽、無檐便帽、運動帽、帽子、貝雷帽; 手套(服裝); 長襪; 服裝帶(衣服); 女用背心; 莎籠; 圍巾; 護領; 披肩; 衣領; 領帶; 領結; 衣服吊帶。
 [540] 商標 Marca :



- [591] 商標顏色 Cores de marca : 金色、銀色、灰色、橙色、黑色及白色, 如圖所示。

- [210] 編號 N.º : N/106098
 [220] 申請日 Data de pedido : 2015/11/17
 [730] 申請人 Requerente : CEMSEL TEKSTIL SANAYI VE TICARET ANONIM SIRKETI
 地址 Endereço : Baglar Mahallesi, Cesme Sokak, No: 43, Gunesli, Bagcilar, Istanbul, Turkey
 國籍 Nacionalidade : 土耳其 Turca
 活動 Actividade : 商業 comercial
 [511] 類別 Classe : 35
 [511] 服務 Serviços : 廣告, 實業經營, 實業管理, 辦公事務, 替他人推銷服裝、鞋、帽。
 [540] 商標 Marca :



- [591] 商標顏色 Cores de marca : 金色、銀色、灰色、橙色、黑色及白色, 如圖所示。

- [210] 編號 N.º : N/106099
 [220] 申請日 Data de pedido : 2015/11/17
 [730] 申請人 Requerente : Trade plus Aid
 地址 Endereço : Studio 8, Brandon House 13 Wyfold Road, London, SW6 6SE, United Kingdom

- 國籍 Nacionalidade : 大不列顛 Britânica
 活動 Actividade : 商業及工業 comercial e industrial
 [511] 類別 Classe : 32
 [511] 產品 Produtos : Água engarrafada; água com gás; água aromatizada; bebidas para desporto; cerveja; bebidas carbonatadas [bebidas refrescantes]; águas minerais e gasosas e outras bebidas não alcoólicas; bebidas de frutos e sumos de frutos; sumos de legumes [bebidas]; extractos de lúpulo para fazer cerveja; bebidas de soro de leite; xaropes e outras preparações para fazer bebidas.
 [540] 商標 Marca :

WHATEVER IT TAKES

- [210] 編號 N.º : N/106103
 [220] 申請日 Data de pedido : 2015/11/17
 [730] 申請人 Requerente : 廣東健生堂保健品有限公司
 地址 Endereço : 中國廣東省廣州市越秀區明月一路57號漢苑首層
 國籍 Nacionalidade : 中國 Chinesa
 活動 Actividade : 商業及工業 comercial e industrial
 [511] 類別 Classe : 35
 [511] 服務 Serviços : 戶外廣告; 為零售目的在通訊媒體上展示商品; 特許經營的商業管理; 商業詢價; 市場營銷; 替他人推銷; 藥用、獸醫用、衛生用製劑和醫療用品的零售或批發服務; 藥用製劑零售或批發服務; 衛生製劑零售或批發服務; 醫療用品零售或批發服務。
 [540] 商標 Marca :



- [210] 編號 N.º : N/106109
 [220] 申請日 Data de pedido : 2015/11/17
 [730] 申請人 Requerente : 鉅記食品有限公司
 COMPANHIA DE PRODUTOS ALIMENTARES KOI KEI LIMITADA
 地址 Endereço : 澳門大三巴街24A及24B興華樓地下
 國籍 Nacionalidade : 根據澳門法例成立 Constituída segundo as leis de Macau
 活動 Actividade : 商業 comercial
 [511] 類別 Classe : 29
 [511] 產品 Produtos : 肉, 魚, 家禽, 肉汁, 醃漬, 冷凍, 乾製及煮熟的水果及蔬菜, 果凍, 果醬, 蜜餞, 蛋, 奶及奶製品, 食用油和油脂。
 [540] 商標 Marca :

相聚一刻

- [591] 商標顏色 Cores de marca : 白底黑字。

- [210] 編號 N.º : N/106110
 [220] 申請日 Data de pedido : 2015/11/17
 [730] 申請人 Requerente : 鉅記食品有限公司
 COMPANHIA DE PRODUTOS ALIMENTARES KOI KEI LIMITADA
 地址 Endereço : 澳門大三巴街24A及24B興華樓地下
 國籍 Nacionalidade : 根據澳門法例成立 Constituída segundo as leis de Macau
 活動 Actividade : 商業 comercial
 [511] 類別 Classe : 30
 [511] 產品 Produtos : 咖啡, 茶, 可可, 糖, 米, 食用澱粉, 西米, 咖啡代用品, 麵粉及穀類製品, 麵包, 糕點及糖果, 冰製食品, 蜂蜜, 糖漿, 鮮酵母, 發酵粉, 食鹽, 芥末, 醋, 沙司(調味品), 調味用香料, 飲用冰。
 [540] 商標 Marca :

相聚一刻

- [591] 商標顏色 Cores de marca : 白底黑字。

- [210] 編號 N.º : N/106111
 [220] 申請日 Data de pedido : 2015/11/17
 [730] 申請人 Requerente : 鉅記食品有限公司
 COMPANHIA DE PRODUTOS ALIMENTARES KOI KEI LIMITADA
 地址 Endereço : 澳門大三巴街24A及24B興華樓地下
 國籍 Nacionalidade : 根據澳門法例成立 Constituída segundo as leis de Macau
 活動 Actividade : 商業 comercial
 [511] 類別 Classe : 32
 [511] 產品 Produtos : 啤酒, 礦泉水和汽水以及其他不含酒精的飲料, 水果飲料及果汁, 糖漿及其他供飲料用的製劑。
 [540] 商標 Marca :

相聚一刻

- [591] 商標顏色 Cores de marca : 白底黑字。

- [210] 編號 N.º : N/106112
 [220] 申請日 Data de pedido : 2015/11/17
 [730] 申請人 Requerente : 鉅記食品有限公司
 COMPANHIA DE PRODUTOS ALIMENTARES KOI KEI LIMITADA
 地址 Endereço : 澳門大三巴街24A及24B興華樓地下
 國籍 Nacionalidade : 根據澳門法例成立 Constituída segundo as leis de Macau
 活動 Actividade : 商業 comercial
 [511] 類別 Classe : 33
 [511] 產品 Produtos : 含酒精的飲料。
 [540] 商標 Marca :

相聚一刻

- [591] 商標顏色 Cores de marca : 白底黑字。

- [210] 編號 N.º : N/106113
 [220] 申請日 Data de pedido : 2015/11/17
 [730] 申請人 Requerente : 鉅記食品有限公司
 COMPANHIA DE PRODUTOS ALIMENTARES KOI KEI LIMITADA
 地址 Endereço : 澳門大三巴街24A及24B興華樓地下
 國籍 Nacionalidade : 根據澳門法例成立 Constituída segundo as leis de Macau
 活動 Actividade : 商業 comercial
 [511] 類別 Classe : 43
 [511] 服務 Serviços : 提供食物及飲料服務。
 [540] 商標 Marca :

鉅記酒家

- [591] 商標顏色 Cores de marca : 白色底色及黑色字。

- [210] 編號 N.º : N/106115
 [220] 申請日 Data de pedido : 2015/11/17
 [730] 申請人 Requerente : 葉志東
 地址 Endereço : 澳門關閘馬路60號E豐南大廈C舖
 國籍 Nacionalidade : 中國 Chinesa
 活動 Actividade : 商業及工業 comercial e industrial
 [511] 類別 Classe : 9
 [511] 產品 Produtos : 信號、檢驗（監督）、救護（營救）和教學用具及儀器、處理、開關、積累、調節式控制的儀器和器具、錄製、通訊、重放聲音、自動售貨器和投幣啓動裝置的機械結構，計算機、數據處理裝置和計算機。
 [540] 商標 Marca :



- [591] 商標顏色 Cores de marca : 藍色，如圖所示。

- [210] 編號 N.º : N/106116
 [220] 申請日 Data de pedido : 2015/11/17
 [730] 申請人 Requerente : 葉志東
 地址 Endereço : 澳門關閘馬路60號E豐南大廈C舖
 國籍 Nacionalidade : 中國 Chinesa
 活動 Actividade : 商業及工業 comercial e industrial
 [511] 類別 Classe : 42
 [511] 服務 Serviços : 科學技術服務和與之相關的研究與設計服務，工業分析與研究，計算機硬件與軟件的设计與開發。
 [540] 商標 Marca :



- [591] 商標顏色 Cores de marca : 藍色，如圖所示。

- [210] 編號 N.º : N/106117
- [220] 申請日 Data de pedido : 2015/11/17
- [730] 申請人 Requerente : Shimano Inc.
 地址 Endereço : 3-77 Oimatsucho, Sakai-ku, Sakai City, Osaka, Japan
 國籍 Nacionalidade : 日本 Japonesa
 活動 Actividade : 商業及工業 comercial e industrial
- [511] 類別 Classe : 28
- [511] 產品 Produtos : Linha de pesca, incluindo bobinas de pesca, varas de pesca, linhas para pesca, guias de linha (para uso em varas de pesca), gancho para pescar, iscas (artificial) para pescar, iscas artificiais, cesto de verga para peixe (equipamento de pesca), bóias para pescar, pesos de pesca (nomeadamente, chumbos), sacos de redes para pescadores, sacos de pesca, luvas de pesca; estojos para varas de pesca e recipientes para linhas de pesca e protectores para as ancas especialmente para pesca.
- [540] 商標 Marca :

POWER SELECT SYSTEM

- [210] 編號 N.º : N/106123
- [220] 申請日 Data de pedido : 2015/11/17
- [730] 申請人 Requerente : Kuok Registrations Limited
 地址 Endereço : Level 1, Central Bank of Samoa Building, Beach Road, Apia, Samoa
 國籍 Nacionalidade : 薩摩亞 Samoana
 活動 Actividade : 商業及工業 comercial e industrial
- [511] 類別 Classe : 41
- [511] 服務 Serviços : Organização e realização de conferências; organização e realização de seminários; serviços de clubes de ginástica (formação na área da saúde e física); serviços de acampamento de férias (entretenimento); planeamento de festas (entretenimento); fornecimento de serviços de arcadas de diversões; fornecimento de serviços de karaoke; fornecimento on-line de publicações electrónicas (não descarregáveis); fornecimento de instalações desportivas; publicação de livros; fornecimento de instalações recreativas; informação recreativa; aluguer de equipamentos de mergulho; aluguer de equipamento desportivo (com excepção dos veículos); aluguer de quadra desportiva; aluguer de campo de ténis; serviços de acampamento desportivo; serviços de agências de bilhetes (entretenimento) para os serviços supra mencionados.
- [540] 商標 Marca :

KERRY HOTEL

- [210] 編號 N.º : N/106124
- [220] 申請日 Data de pedido : 2015/11/17
- [730] 申請人 Requerente : Kuok Registrations Limited
 地址 Endereço : Level 1, Central Bank of Samoa Building, Beach Road, Apia, Samoa
 國籍 Nacionalidade : 薩摩亞 Samoana
 活動 Actividade : 商業及工業 comercial e industrial
- [511] 類別 Classe : 43
- [511] 服務 Serviços : Serviços de hotéis e motéis, apartamentos e condomínios, serviços de pensão; serviços de estações de veraneio; reservas de alojamento em hotéis; serviços de bar, café, cafetaria,

snack bar, botequim, restaurante e fornecimento de refeições; serviços de salões de hotel; serviços de banquetes; provisão de instalações para conferências e exposições; serviços de agências de reservas para alojamento em hotéis, organização e aluguer de acomodações de férias, aluguer e/ou reserva de acomodações para turistas, serviços de turismo e de agência de turismo para reserva de acomodações; serviços de fornecimento de refeições de contratos; serviços de provisão de comidas e bebidas, preparação de comidas e bebidas, restaurantes de sirva-se a si próprio e/ou de pronto a comer; aluguer de salas para fins sociais; prestação de informações relacionadas com serviços de hotelaria on-line a partir de uma base de dados informática ou via Internet ou extranet; prestação de informações relacionadas com serviços de preparação de comidas e bebidas e fornecimento de refeições on-line a partir de uma base de dados informática ou via Internet ou extranet; prestação de informações relacionadas com serviços de restaurantes e bares on-line a partir de uma base de dados informática ou via Internet ou extranet.

[540] 商標 Marca :

KERRY HOTEL

- [210] 編號 N.º : N/106125
 [220] 申請日 Data de pedido : 2015/11/17
 [730] 申請人 Requerente : Kuok Registrations Limited
 地址 Endereço : Level 1, Central Bank of Samoa Building, Beach Road, Apia, Samoa
 國籍 Nacionalidade : 薩摩亞 Samoana
 活動 Actividade : 商業及工業 comercial e industrial
 [511] 類別 Classe : 44
 [511] 服務 Serviços : Serviços de estâncias termais; serviços de florista e arranjos de flores; fornecimento de instalações para sauna, solário e bronzamento; serviços de salão de beleza, serviços de cuidado e tratamento da beleza da pele, serviços de cabeleireiro, serviços de massagem, serviços de perda de peso e aumentar e controlar; serviços de pedicura e manicura, fornecimento de informações e assessoria relacionada ao uso de pele, tratamento de beleza e produtos cosméticos, serviços de cuidado de saúde; fornecimento de informações relacionados com a beleza e salão de cabeleireiro on-line a partir de uma base de dados informática ou através da Internet ou extranets; fornecimento de informações relacionado com serviços médicos on-line a partir de uma base de dados informática ou através da Internet ou extranets.

[540] 商標 Marca :

KERRY HOTEL

- [210] 編號 N.º : N/106126
 [220] 申請日 Data de pedido : 2015/11/17
 [730] 申請人 Requerente : Kuok Registrations Limited
 地址 Endereço : Level 1, Central Bank of Samoa Building, Beach Road, Apia, Samoa
 國籍 Nacionalidade : 薩摩亞 Samoana
 活動 Actividade : 商業及工業 comercial e industrial
 [511] 類別 Classe : 41
 [511] 服務 Serviços : Organização e realização de conferências; organização e realização de seminários; serviços de clubes de ginástica (formação na área da saúde e física); serviços de acampamento de férias (entretenimento); planeamento de festas (entretenimento); fornecimento de serviços

de arcadas de diversões; fornecimento de serviços de karaoke; fornecimento on-line de publicações electrónicas (não descarregáveis); fornecimento de instalações desportivas; publicação de livros; fornecimento de instalações recreativas; informação recreativa; aluguer de equipamentos de mergulho; aluguer de equipamento desportivo (com excepção dos veículos); aluguer de quadra desportiva; aluguer de campo de ténis; serviços de acampamento desportivo; serviços de agências de bilhetes (entretenimento) para os serviços supra mencionados.

[540] 商標 Marca :

嘉里大酒店

- [210] 編號 N.º : N/106127
- [220] 申請日 Data de pedido : 2015/11/17
- [730] 申請人 Requerente : Kuok Registrations Limited
- 地址 Endereço : Level 1, Central Bank of Samoa Building, Beach Road, Apia, Samoa
- 國籍 Nacionalidade : 薩摩亞 Samoana
- 活動 Actividade : 商業及工業 comercial e industrial
- [511] 類別 Classe : 43
- [511] 服務 Serviços : Serviços de hotéis e motéis, apartamentos e condomínios, serviços de pensão; serviços de estações de veraneio; reservas de alojamento em hotéis; serviços de bar, café, cafetaria, snack bar, botequim, restaurante e fornecimento de refeições; serviços de salões de hotel; serviços de banquetes; provisão de instalações para conferências e exposições; serviços de agências de reservas para alojamento em hotéis, organização e aluguer de acomodações de férias, aluguer e/ou reserva de acomodações para turistas, serviços de turismo e de agência de turismo para reserva de acomodações; serviços de fornecimento de refeições de contratos; serviços de provisão de comidas e bebidas, preparação de comidas e bebidas, restaurantes de sirva-se a si próprio e/ou de pronto a comer; aluguer de salas para fins sociais; prestação de informações relacionadas com serviços de hotelaria on-line a partir de uma base de dados informática ou via Internet ou extranet; prestação de informações relacionadas com serviços de preparação de comidas e bebidas e fornecimento de refeições on-line a partir de uma base de dados informática ou via Internet ou extranet; prestação de informações relacionadas com serviços de restaurantes e bares on-line a partir de uma base de dados informática ou via Internet ou extranet.

[540] 商標 Marca :

嘉里大酒店

- [210] 編號 N.º : N/106128
- [220] 申請日 Data de pedido : 2015/11/17
- [730] 申請人 Requerente : Kuok Registrations Limited
- 地址 Endereço : Level 1, Central Bank of Samoa Building, Beach Road, Apia, Samoa
- 國籍 Nacionalidade : 薩摩亞 Samoana
- 活動 Actividade : 商業及工業 comercial e industrial
- [511] 類別 Classe : 44
- [511] 服務 Serviços : Serviços de estâncias termais; serviços de florista e arranjos de flores; fornecimento de instalações para sauna, solário e bronzamento; serviços de salão de beleza, serviços de cuida-

do e tratamento da beleza da pele, serviços de cabeleireiro, serviços de massagem, serviços de perda de peso e aumentar e controlar; serviços de pedicura e manicura, fornecimento de informações e assessoria relacionada ao uso de pele, tratamento de beleza e produtos cosméticos, serviços de cuidado de saúde; fornecimento de informações relacionados com a beleza e salão de cabeleireiro on-line a partir de uma base de dados informática ou através da Internet ou extranets; fornecimento de informações relacionado com serviços médicos on-line a partir de uma base de dados informática ou através da Internet ou extranets.

[540] 商標 Marca :

嘉里大酒店

[210] 編號 N.º : N/106129

[220] 申請日 Data de pedido : 2015/11/17

[730] 申請人 Requerente : Kuok Registrations Limited

地址 Endereço : Level 1, Central Bank of Samoa Building, Beach Road, Apia, Samoa

國籍 Nacionalidade : 薩摩亞 Samoana

活動 Actividade : 商業及工業 comercial e industrial

[511] 類別 Classe : 41

[511] 服務 Serviços : Organização e realização de conferências; organização e realização de seminários; serviços de clubes de ginástica (formação na área da saúde e física); serviços de acampamento de férias (entretenimento); planeamento de festas (entretenimento); fornecimento de serviços de arcadas de diversões; fornecimento de serviços de karaoke; fornecimento on-line de publicações electrónicas (não descarregáveis); fornecimento de instalações desportivas; publicação de livros; fornecimento de instalações recreativas; informação recreativa; aluguer de equipamentos de mergulho; aluguer de equipamento desportivo (com excepção dos veículos); aluguer de quadra desportiva; aluguer de campo de ténis; serviços de acampamento desportivo; serviços de agências de bilhetes (entretenimento) para os serviços supra mencionados.

[540] 商標 Marca :

KERRY HOTEL

[591] 商標顏色 Cores de marca : Dourado e preto.

[210] 編號 N.º : N/106130

[220] 申請日 Data de pedido : 2015/11/17

[730] 申請人 Requerente : Kuok Registrations Limited

地址 Endereço : Level 1, Central Bank of Samoa Building, Beach Road, Apia, Samoa

國籍 Nacionalidade : 薩摩亞 Samoana

活動 Actividade : 商業及工業 comercial e industrial

[511] 類別 Classe : 43

[511] 服務 Serviços : Serviços de hotéis e motéis, apartamentos e condomínios, serviços de pensão; serviços de estações de veraneio; reservas de alojamento em hotéis; serviços de bar, café, cafetaria, snack bar, botequim, restaurante e fornecimento de refeições; serviços de salões de hotel; serviços de banquetes; provisão de instalações para conferências e exposições; serviços de agências de reservas para alojamento em hotéis, organização e aluguer de acomodações de férias, aluguer e/ou reserva de acomodações para turistas, serviços de turismo e de agência

de turismo para reserva de acomodações; serviços de fornecimento de refeições de contratos; serviços de provisão de comidas e bebidas, preparação de comidas e bebidas, restaurantes de sirva-se a si próprio e/ou de pronto a comer; aluguer de salas para fins sociais; prestação de informações relacionadas com serviços de hotelaria on-line a partir de uma base de dados informática ou via Internet ou extranet; prestação de informações relacionadas com serviços de preparação de comidas e bebidas e fornecimento de refeições on-line a partir de uma base de dados informática ou via Internet ou extranet; prestação de informações relacionadas com serviços de restaurantes e bares on-line a partir de uma base de dados informática ou via Internet ou extranet.

[540] 商標 Marca :

K E R R Y H O T E L

[591] 商標顏色 Cores de marca : Dourado e preto.

[210] 編號 N.º : N/106131

[220] 申請日 Data de pedido : 2015/11/17

[730] 申請人 Requerente : Kuok Registrations Limited

地址 Endereço : Level 1, Central Bank of Samoa Building, Beach Road, Apia, Samoa

國籍 Nacionalidade : 薩摩亞 Samoana

活動 Actividade : 商業及工業 comercial e industrial

[511] 類別 Classe : 44

[511] 服務 Serviços : Serviços de estâncias termais; serviços de florista e arranjos de flores; fornecimento de instalações para sauna, solário e bronzamento; serviços de salão de beleza, serviços de cuidado e tratamento da beleza da pele, serviços de cabeleireiro, serviços de massagem, serviços de perda de peso e aumentar e controlar; serviços de pedicura e manicura, fornecimento de informações e assessoria relacionada ao uso de pele, tratamento de beleza e produtos cosméticos, serviços de cuidado de saúde; fornecimento de informações relacionados com a beleza e salão de cabeleireiro on-line a partir de uma base de dados informática ou através da Internet ou extranets; fornecimento de informações relacionado com serviços médicos on-line a partir de uma base de dados informática ou através da Internet ou extranets.

[540] 商標 Marca :

K E R R Y H O T E L

[591] 商標顏色 Cores de marca : Dourado e preto.

[210] 編號 N.º : N/106132

[220] 申請日 Data de pedido : 2015/11/17

[730] 申請人 Requerente : 誠品有限公司

地址 Endereço : 澳門宋玉生廣場258號建興龍廣場17樓C座

國籍 Nacionalidade : 根據澳門法例成立 Constituída segundo as leis de Macau

活動 Actividade : 商業 comercial

[511] 類別 Classe : 30

[511] 產品 Produtos : 茶。

[540] 商標 Marca :

湯老爸

- [210] 編號 N.º : N/106133
 [220] 申請日 Data de pedido : 2015/11/17
 [730] 申請人 Requerente : 駱敏杰
 地址 Endereço : 澳門路環船人街x6號
 國籍 Nacionalidade : 中國 Chinesa
 活動 Actividade : 商業 comercial
 [511] 類別 Classe : 9
 [511] 產品 Produtos : 科學,航海,測量,攝影,電影,光學,衡具,量具,信號,檢驗(監督),救護(營救)和教學用具及儀器,處理,開關,傳送,積累,調節或控制電的儀器和器具,錄製,通訊,重放聲音和形象的器具,磁性數據載體,錄音盤,自動售貨器和投幣啓動裝置的機械結構,現金記錄機,計算器,數據處理裝置和計算機,滅火器械。
 [540] 商標 Marca :



- [591] 商標顏色 Cores de marca : 紅色,橙色,咖啡色,青色,肉色,如圖所示。

- [210] 編號 N.º : N/106134
 [220] 申請日 Data de pedido : 2015/11/17
 [730] 申請人 Requerente : 駱敏杰
 地址 Endereço : 澳門路環船人街x6號
 國籍 Nacionalidade : 中國 Chinesa
 活動 Actividade : 商業 comercial
 [511] 類別 Classe : 16
 [511] 產品 Produtos : 不屬別類的紙,紙板及其製品,印刷品,裝訂用品,照片,文具用品,照片,文具用品,文具或家庭用黏合劑,美術用品,畫筆,打字機和辦公室用品(傢俱除外),教育或教學用品(儀器除外),包裝用塑料物品(不屬別類的),印刷鉛字,印版。
 [540] 商標 Marca :



- [591] 商標顏色 Cores de marca : 紅色,橙色,咖啡色,青色,肉色,如圖所示。

- [210] 編號 N.º : N/106135
 [220] 申請日 Data de pedido : 2015/11/17
 [730] 申請人 Requerente : 駱敏杰
 地址 Endereço : 澳門路環船人街x6號
 國籍 Nacionalidade : 中國 Chinesa
 活動 Actividade : 商業 comercial
 [511] 類別 Classe : 22
 [511] 產品 Produtos : 纜,繩,網,遮,巾篷,防水遮布帆,袋(不屬別類的),襯墊及填充料(橡膠或塑料除外),紡織用纖維原料。

[540] 商標 Marca :



[591] 商標顏色 Cores de marca : 紅色, 橙色, 咖啡色, 青色, 肉色, 如圖所示。

[210] 編號 N.º : N/106136

[220] 申請日 Data de pedido : 2015/11/17

[730] 申請人 Requerente : 駱敏杰

地址 Endereço : 澳門路環船人街x6號

國籍 Nacionalidade : 中國 Chinesa

活動 Actividade : 商業 comercial

[511] 類別 Classe : 16

[511] 產品 Produtos : 不屬別類的紙, 紙板及其製品, 印刷品, 裝訂用品, 照片, 文具用品, 文具或家庭用黏合劑, 美術用品, 畫筆, 打字機和辦公室用品(傢俱除外), 教育或教學用品(儀器除外), 包裝用塑料物品(不屬別類的), 印刷鉛字, 印版。

[540] 商標 Marca :

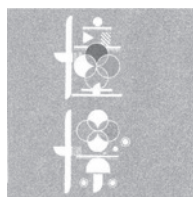

[591] 商標顏色 Cores de marca : 青色, 紅色, 白色, 橙色, 如圖所示。

[210] 編號 N.º : N/106137

[220] 申請日 Data de pedido : 2015/11/17

[730] 申請人 Requerente : WeHealth Limited

地址 Endereço : Rm 1108, 11/F, Metro Loft, 38 Kwai Hei St., Kwai Chung, N.T., Hong Kong

國籍 Nacionalidade : 根據香港法例成立 Constituída segundo as leis de H.K.

活動 Actividade : 商業及工業 comercial e industrial

[511] 類別 Classe : 30

[511] 產品 Produtos : Grãos com sabores, grãos em pó.

[540] 商標 Marca :



[210] 編號 N.º : N/106138

[220] 申請日 Data de pedido : 2015/11/18

[730] 申請人 Requerente : Momoda Digital Entertainment Co., Ltd.

地址 Endereço : 2F., No.120, Chongyang Rd., Nangang Dist., Taipei City, Taiwan, China

活動 Actividade : 商業及工業 comercial e industrial

[511] 類別 Classe : 9

[511] 產品 **Produtos** : 電腦程式; 手機應用程式; 行動電話應用程式; 電腦軟體; 可下載之電腦應用軟體; 電腦遊戲軟體; 電腦遊戲程式; 可下載之電子出版品; 電腦硬體; 從網際網路下載之遊戲程式; 從網際網路下載之音樂; 可下載之手機鈴聲; 可下載之影像檔案; 從網際網路下載之書籍; 從網際網路下載之圖片; 信用卡; 電腦識別卡; 晶片儲值卡; 智慧卡; 磁性編碼身份識別腕帶。

[540] 商標 **Marca** :

嗶嗶噠

[210] 編號 **N.º** : N/106139

[220] 申請日 **Data de pedido** : 2015/11/18

[730] 申請人 **Requerente** : Momoda Digital Entertainment Co., Ltd.

地址 **Endereço** : 2F., No.120, Chongyang Rd., Nangang Dist., Taipei City, Taiwan, China

活動 **Actividade** : 商業及工業 **comercial e industrial**

[511] 類別 **Classe** : 38

[511] 服務 **Serviços** : 全球電腦資訊網路之電信連結; 線上資訊傳輸; 提供電子佈告欄之訊息傳送; 電子佈告欄(電信通訊服務); 訊息和影像的電腦傳輸; 聊天室資訊傳輸; 提供網路聊天室; 提供資料庫存取; 提供電子連線網路資料存取服務; 資料串流傳輸; 數位檔案傳送。

[540] 商標 **Marca** :

嗶嗶噠

[210] 編號 **N.º** : N/106140

[220] 申請日 **Data de pedido** : 2015/11/18

[730] 申請人 **Requerente** : Momoda Digital Entertainment Co., Ltd.

地址 **Endereço** : 2F., No.120, Chongyang Rd., Nangang Dist., Taipei City, Taiwan, China

活動 **Actividade** : 商業及工業 **comercial e industrial**

[511] 類別 **Classe** : 41

[511] 服務 **Serviços** : 娛樂; 娛樂資訊; 休閒娛樂資訊; 休閒活動資訊; 提供線上影片欣賞服務; 提供不可下載之線上錄影節目; 提供線上音樂欣賞服務; 提供不可下載之線上音樂; 提供線上遊戲服務(由電腦網路); 提供電腦及網路設備供人上網之服務; 籌辦教育或娛樂競賽; 舉辦娛樂競賽; 休閒育樂活動規劃; 舉辦娛樂活動; 書刊之出版; 書籍出版; 書刊之發行; 雜誌之出版; 雜誌之發行; 線上電子書籍及期刊之出版; 提供電子圖片線上瀏覽服務。

[540] 商標 **Marca** :

嗶嗶噠

[210] 編號 **N.º** : N/106141

[220] 申請日 **Data de pedido** : 2015/11/18

[730] 申請人 **Requerente** : Momoda Digital Entertainment Co., Ltd.

地址 **Endereço** : 2F., No.120, Chongyang Rd., Nangang Dist., Taipei City, Taiwan, China

活動 **Actividade** : 商業及工業 **comercial e industrial**

[511] 類別 **Classe** : 9

[511] 產品 Produtos : 電腦程式; 手機應用程式; 行動電話應用程式; 電腦軟體; 可下載之電腦應用軟體; 電腦遊戲軟體; 電腦遊戲程式; 可下載之電子出版品; 電腦硬體; 從網際網路下載之遊戲程式; 從網際網路下載之音樂; 可下載之手機鈴聲; 可下載之影像檔案; 從網際網路下載之書籍; 從網際網路下載之圖片; 信用卡; 電腦識別卡; 晶片儲值卡; 智慧卡; 磁性編碼身份識別腕帶。

[540] 商標 Marca :



[210] 編號 N.º : N/106142
 [220] 申請日 Data de pedido : 2015/11/18
 [730] 申請人 Requerente : Momoda Digital Entertainment Co., Ltd.
 地址 Endereço : 2F., No.120, Chongyang Rd., Nangang Dist., Taipei City, Taiwan, China
 活動 Actividade : 商業及工業 comercial e industrial
 [511] 類別 Classe : 38
 [511] 服務 Serviços : 全球電腦資訊網路之電信連結; 線上資訊傳輸; 提供電子佈告欄之訊息傳送; 電子佈告欄(電信通訊服務); 訊息和影像的電腦傳輸; 聊天室資訊傳輸; 提供網路聊天室; 提供資料庫存取; 提供電子連線網路資料存取服務; 資料串流傳輸; 數位檔案傳送。

[540] 商標 Marca :



[210] 編號 N.º : N/106143
 [220] 申請日 Data de pedido : 2015/11/18
 [730] 申請人 Requerente : Momoda Digital Entertainment Co., Ltd.
 地址 Endereço : 2F., No.120, Chongyang Rd., Nangang Dist., Taipei City, Taiwan, China
 活動 Actividade : 商業及工業 comercial e industrial
 [511] 類別 Classe : 41
 [511] 服務 Serviços : 娛樂; 娛樂資訊; 休閒娛樂資訊; 休閒活動資訊; 提供線上影片欣賞服務; 提供不可下載之線上錄影節目; 提供線上音樂欣賞服務; 提供不可下載之線上音樂; 提供線上遊戲服務(由電腦網路); 提供電腦及網路設備供人上網之服務; 籌辦教育或娛樂競賽; 舉辦娛樂競賽; 休閒育樂活動規劃; 舉辦娛樂活動; 書刊之出版; 書籍出版; 書刊之發行; 雜誌之出版; 雜誌之發行; 線上電子書籍及期刊之出版; 提供電子圖片線上瀏覽服務。

[540] 商標 Marca :



[210] 編號 N.º : N/106144
 [220] 申請日 Data de pedido : 2015/11/18
 [730] 申請人 Requerente : 泰安商業顧問有限公司
 地址 Endereço : 澳門高利亞海軍上將馬路41號激成工業大廈第三期5樓X
 國籍 Nacionalidade : 根據澳門法例成立 Constituída segundo as leis de Macau
 活動 Actividade : 商業 comercial
 [511] 類別 Classe : 30

[511] 產品 **Produtos** : 非醫用保護品。
 [540] 商標 **Marca** :



[210] 編號 **N.º** : N/106145
 [220] 申請日 **Data de pedido** : 2015/11/18
 [730] 申請人 **Requerente** : 超盈文化有限公司
 地址 **Endereço** : 澳門新口岸宋玉生廣場336號誠豐商業中心16樓
 國籍 **Nacionalidade** : 根據澳門法例成立 *Constituída segundo as leis de Macau*
 活動 **Actividade** : 商業及工業 *comercial e industrial*
 [511] 類別 **Classe** : 43
 [511] 服務 **Serviços** : 提供食物和飲料服務; 臨時住宿。住所 (旅館、供膳寄宿處); 臨時食宿處 (出租); 旅遊房屋出租; 旅館預訂; 假日野營服務 (住所); 預訂臨時住宿; 汽車旅館; 餐廳; 飯店; 食堂; 快餐館; 自助餐廳; 咖啡館; 酒吧及酒廊服務; 雞尾酒會服務; 備辦宴席; 會議室出租。
 [540] 商標 **Marca** :



[210] 編號 **N.º** : N/106146
 [220] 申請日 **Data de pedido** : 2015/11/18
 [730] 申請人 **Requerente** : 超盈文化有限公司
 地址 **Endereço** : 澳門新口岸宋玉生廣場336號誠豐商業中心16樓
 國籍 **Nacionalidade** : 根據澳門法例成立 *Constituída segundo as leis de Macau*
 活動 **Actividade** : 商業及工業 *comercial e industrial*
 [511] 類別 **Classe** : 43
 [511] 服務 **Serviços** : 提供食物和飲料服務; 臨時住宿。住所 (旅館、供膳寄宿處); 臨時食宿處 (出租); 旅遊房屋出租; 旅館預訂; 假日野營服務 (住所); 預訂臨時住宿; 汽車旅館; 餐廳; 飯店; 食堂; 快餐館; 自助餐廳; 咖啡館; 酒吧及酒廊服務; 雞尾酒會服務; 備辦宴席; 會議室出租。
 [540] 商標 **Marca** :

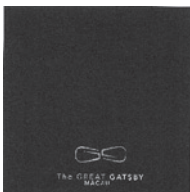

[210] 編號 **N.º** : N/106156
 [220] 申請日 **Data de pedido** : 2015/11/18
 [730] 申請人 **Requerente** : 伍健能
 地址 **Endereço** : 中國廣東佛山市順德區杏壇鎮古朗天市街3號
 國籍 **Nacionalidade** : 中國 *Chinesa*

- 活動 Actividade : 商業 comercial
 [511] 類別 Classe : 43
 [511] 服務 Serviços : 餐廳; 飯店; 自助餐廳; 備辦宴席; 快餐店; 流動飲食供應; 茶館; 咖啡館; 酒吧服務; 寄宿處。
 [540] 商標 Marca :

- [591] 商標顏色 Cores de marca : 黑白, 如圖所示。

- [210] 編號 N.º : N/106157
 [220] 申請日 Data de pedido : 2015/11/18
 [730] 申請人 Requerente : 伍健能
 地址 Endereço : 中國廣東佛山市順德區杏壇鎮古朗天市街3號
 國籍 Nacionalidade : 中國 Chinesa
 活動 Actividade : 商業 comercial
 [511] 類別 Classe : 35
 [511] 服務 Serviços : 廣告; 張貼廣告; 廣告片製作; 電視廣告; 商業櫥窗佈置; 商業管理輔助; 工商管理輔助; 組織商業或廣告展覽; 替他人推銷; 計算機網絡上的在線廣告。
 [540] 商標 Marca :

- [591] 商標顏色 Cores de marca : 黑白, 如圖所示。

- [210] 編號 N.º : N/106160
 [220] 申請日 Data de pedido : 2015/11/18
 [730] 申請人 Requerente : 陳桂琼
 地址 Endereço : 澳門黑沙環順風巷19號均興大廈5/E
 國籍 Nacionalidade : 中國 Chinesa
 活動 Actividade : 商業 comercial
 [511] 類別 Classe : 35
 [511] 服務 Serviços : 零售服裝, 鞋, 手袋, 手飾。
 [540] 商標 Marca :



- [210] 編號 N.º : N/106161
 [220] 申請日 Data de pedido : 2015/11/18
 [730] 申請人 Requerente : 韋展尚
 地址 Endereço : 澳門布魯塞爾街239號南岸花園第1座8樓D
 國籍 Nacionalidade : 中國 Chinesa

活動 Actividade : 商業 comercial
 [511] 類別 Classe : 22
 [511] 產品 Produtos : 袋, 繩, 網, 紡織用纖維原料。
 [540] 商標 Marca :



[591] 商標顏色 Cores de marca : 紅色 (Pantone 185), 如圖所示。

[210] 編號 N.º : N/106162
 [220] 申請日 Data de pedido : 2015/11/18
 [730] 申請人 Requerente : 韋展尚
 地址 Endereço : 澳門布魯塞爾街239號南岸花園第1座8樓D
 國籍 Nacionalidade : 中國 Chinesa
 活動 Actividade : 商業 comercial
 [511] 類別 Classe : 25
 [511] 產品 Produtos : 服裝, 鞋, 帽。
 [540] 商標 Marca :



[591] 商標顏色 Cores de marca : 紅色 (Pantone 185), 如圖所示。

[210] 編號 N.º : N/106163
 [220] 申請日 Data de pedido : 2015/11/19
 [730] 申請人 Requerente : 西班牙貿易有限公司
 地址 Endereço : 澳門馬場東大馬路26-69號福泰工業大廈6樓B座
 國籍 Nacionalidade : 根據澳門法例成立 Constituída segundo as leis de Macau
 活動 Actividade : 商業 comercial
 [511] 類別 Classe : 33
 [511] 產品 Produtos : 含酒精的飲料 (啤酒除外)。
 [540] 商標 Marca :



[591] 商標顏色 Cores de marca : 黑, 鮮紅, 橙, 酒紅, 如圖所示。

[210] 編號 N.º : N/106170
 [220] 申請日 Data de pedido : 2015/11/19

- [730] 申請人 Requerente : 衍生行有限公司
 地址 Endereço : 香港新界元朗宏業西街11號元朗科技中心12樓B室
 國籍 Nacionalidade : 根據香港法例成立 Constituída segundo as leis de H.K.
 活動 Actividade : 商業及工業 comercial e industrial
- [511] 類別 Classe : 3
- [511] 產品 Produtos : 上光劑, 上光蠟, 上光蠟(汽車自行車), 上藍劑(洗衣用), 乳液, 乾性活膚面膜粉, 乾洗劑, 亮光及研磨用製劑, 亮光唇膏, 亮光蠟, 亮光蠟(汽車及器具用), 亮色化學品(洗衣用), 人用化妝品, 人造香料, 人體用清潔劑, 使亞麻布發香用香粉, 保濕液, 保濕霜, 保護及美化皮膚去角質霜, 保護皮膚劑, 保護皮膚產品, 修甲產品, 修護精華液, 修面劑, 修顏霜, 個人用除臭劑, 個人護理化工產品, 個人除臭劑, 假指甲, 假牙擦光劑, 假牙清洗劑, 假甲片, 假睫毛, 假睫毛黏膠, 假髮黏合劑, 假髮黏貼劑, 健胸油, 健胸霜, 傢俱和地板用拋光劑, 光滑劑(上漿), 八角茴香香精, 再生髮護理液, 冬青油, 冷氣機清洗劑, 冷霜, 刮面石(消毒品), 刮鬚水, 剃鬚後用液, 剃鬚皂, 動物化妝品, 動物用化妝品, 動物用洗滌劑, 化妝劑, 化妝品, 化妝品清洗劑, 化妝染料, 化妝棉, 化妝水, 化妝洗液, 化妝用礦脂, 化妝用品, 化妝用收斂劑, 化妝用杏仁乳, 化妝用棉條, 化妝用棉絨, 化妝用油, 化妝用油脂, 化妝用漂白劑(脫色劑), 化妝用潤髮脂, 化妝用石油凍膠, 化妝用黏合劑, 化妝用裝飾變色劑, 化妝用過氧化氫, 化妝用雪花膏, 化妝筆, 化妝粉, 化妝護膚品, 化妝香粉, 卸妝乳液, 卸妝液, 卸妝用品, 卸甲水, 去斑霜, 去污劑, 去污液, 去污粉, 去污膏, 去油劑, 去漆劑, 去漬水, 去漬製劑, 去痘品, 去痂水, 去皺霜, 去色劑, 去蠟水, 去角質膏, 去角質霜, 去頭皮洗髮露, 去顏料製劑, 口氣清新劑, 口氣清新噴灑劑, 口紅, 口腔清香劑, 口腔護理用品(非醫藥用), 合成精油, 合成香料, 合成香精, 含氧化妝品, 含氧噴面水, 含氧洗髮水, 含氧皮膚清潔品, 含氧護膚品, 含氧護髮素, 含醚香料, 唇彩, 唇油, 唇線筆, 唇膏, 啫喱水(頭髮用品), 啫喱膏(頭髮用品), 器具亮光水, 器具亮光粉, 器具亮光蠟, 噴面水, 噴髮劑, 噴髮膠, 地板亮光水, 地板亮光粉, 地板亮光蠟, 地板蠟, 地板起蠟水, 地板防滑液, 地板防滑蠟, 地毯清洗劑, 地蠟清除劑(刷淨劑), 均衡啫喱(頭髮用品), 增白霜, 天然精油, 天然花精, 天然香料, 天然香精, 天芥菜精, 太陽油, 夾克油, 嬰兒油, 嬰兒護膚品, 定型啫喱(頭髮用品), 定型噴霧(頭髮用品), 定型水(頭髮用品), 定型膏(頭髮用品), 傢俱及廚房清潔劑, 傢俱和地板用拋光劑, 家庭洗衣用亮色化學品(洗衣), 家用增亮化學製品(顏料)(洗衣用), 家用抗靜電劑, 家用除垢劑, 家用靜電防止劑, 寵物用化妝品, 寵物用洗毛水, 寵物用香波, 工業用香料, 帶香味的水, 帶香味的水(人體用), 廁所清潔劑, 廁所防臭丸, 廚房清潔劑, 廚房除油劑, 彩妝用品, 彩油膠, 微循環去斑美容液, 微血管細胞面膜, 成套化妝用具, 手修護霜, 手霜, 抑菌洗手劑, 抑菌洗手液, 抑菌護手膜, 抗皺眼霜, 拋光乳膏, 拋光用矽藻石, 拋光用紙, 拋光蠟, 拋光製劑, 拋光鐵丹, 拼花地板蠟, 指甲保養油, 指甲保養液, 指甲擦光劑, 指甲油, 指甲營養油, 指甲護劑, 按摩油, 按摩膏, 按摩霜, 揮發鹼(氨水)(去污劑), 揮發鹼(氨)(去垢劑), 摩絲(頭髮用品), 擋風玻璃清洗劑, 擦亮劑, 擦亮用劑, 擦亮紙(浸擦亮劑), 擦亮製劑, 擦洗溶液, 擦銀器的粉末, 擦銅水, 擦鞋膏, 收毛孔活膚分解色素霜, 收毛孔活膚霜, 收緊水份面霜, 收縮水, 整髮液, 日霜, 明礬石(消毒劑), 晚霜, 暖腳霜, 暗瘡收毛孔面膜, 暗瘡膏(非醫藥用), 暗瘡護理用品(非醫藥用), 曲髮液, 杉木香精油, 杏仁油, 杏仁肥皂, 杯碟清潔劑, 枸橼香精油, 染睫毛油, 染髮劑, 染髮定色劑, 染髮用品, 染髮用雙氧乳, 染髮膏, 柔軟面膜, 柔順劑, 梳妝用品, 梳妝用油, 梳妝用滑石粉, 梳妝用顏料, 棉絨(化妝用), 植物葉子發光劑, 機器清洗劑, 機器清洗增強劑, 檀香油, 檸檬油, 檸檬香精油, 次氯酸鉀, 毛髮捲曲劑, 毛髮脫色劑, 氨水(揮發性鹼)(去垢劑), 水份面膜, 水分保養劑, 水果擦亮劑, 水果香精, 汗足皂, 汽車上光劑, 汽車亮光水, 汽車亮光粉, 汽車亮光蠟, 沐浴乳, 沐浴液, 沐浴用品, 沐浴精, 沐浴露, 油性活膚面膜粉, 泡沫髮膠, 洗手劑, 洗手液, 洗手皂液, 洗手膏, 洗手露, 洗擦(去污)及研磨用製劑, 洗滌上光粉, 洗滌劑, 洗滌劑(不含藥), 洗滌用化妝品, 洗滌用皂樹皮, 洗潔精, 洗澡用化妝品, 洗牙用製劑, 洗甲水, 洗蠟水, 洗衣上光劑, 洗衣上藍劑, 洗衣劑, 洗衣浸泡劑, 洗衣液, 洗衣球, 洗衣產品, 洗衣用上藍劑, 洗衣用去漬劑, 洗衣用擦亮劑, 洗衣用柔順劑, 洗衣用清潔劑, 洗衣用清潔物品, 洗衣用漂白劑, 洗衣用漿粉, 洗衣用澱粉, 洗衣用皂油, 洗衣用研磨劑, 洗衣用蠟, 洗衣粉, 洗衣膏, 洗衣蠟, 洗面乳, 洗面乳, 洗面皂, 洗面膏, 洗頭水, 洗頭水精油, 洗髮乳, 洗髮劑, 洗髮水, 洗髮液, 洗髮用劑, 洗髮粉, 洗髮精, 洗髮膏, 洗髮露, 活化收毛孔收油面膜, 活化敏感洗面霜(不含藥), 活化洗面霜, 活細胞日霜, 活細胞晚霜, 活細胞眼霜,

活細胞頸霜,活膚分解色素水,活膚分解色素霜,活膚特強分解色素按摩霜,活膚磨色素粉,浮石,浴室清潔劑,浴室精油,浴油,浴液,浴鹽,浸化妝品用的衛生紙,浸化妝品的衛生紙,浸化妝水的薄紙,浸洗衣服製劑,浸清潔劑的清潔布,消毒棉(化妝用具),消毒皂,液晶螢幕清潔劑,淋浴露,淨化漿液,淨化精華乳液,淨化肌膚泡沫霜,淨白光彩霜,深層清潔啫喱,深層清除劑,深層潔膚劑,深層潔膚用品,深層潔膚霜,清潔用啫喱,消毒肥皂,清洗劑,清洗廢舊管道用製劑,清洗用洗滌鹼,清洗用火山灰,清潔假牙用製劑,清潔劑,清潔劑(化妝品),清潔去漬用濕紙巾,清潔及研磨用製劑,清潔啫喱,清潔噴霧,清潔奶,清潔用啫喱,清潔用油,清潔用火山灰,清潔用白堊,清潔用粉末,清潔用護膚露,清潔皂,清潔皮膚產品,清潔粉末,清潔精,清潔製劑,清潔霜,清爽劑,減肥油(非藥用),減肥用化妝品,減肥用化妝品(非藥用),減肥粉劑(非藥用),減肥霜(非藥用),溫泉泡劑,滋潤潔膚劑,滋潤精華乳液,滋養眼霜,滋養霜,漂漬劑,漂潔劑,漂白劑(洗衣用),漂白水,漂白鹼,漂白蘇打,漂白霜,漂白鹽,漂粉,漱口水,潔廁劑,潔廁液,潔手啫喱,潔膚乳,潔膚乳霜,潔膚品,潔膚液,潔膚粉末,潔膚膏,潔膚霜,潔膚露,潔面乳,潔面泥(無香料),潔齒劑,潤(護)膚凝膠,潤唇油,潤唇膏,潤手膏,潤手霜,潤指液,潤膚乳液,潤膚水,潤膚油,潤膚液,潤膚膏,潤膚霜,潤膚露,潤臉劑,潤足霜,潤髮乳,潤髮噴霧,潤髮膏,潤髮露,潤髮蠟,濕粉,濕紙巾,烏髮乳,焗油劑(美髮用品),焗油膏(美髮用品),無磷衣領潔淨劑,薰料,薰蒸製劑(香料),薰蒸製劑(香料),薰衣草香水,薰衣草香油,薰香油,燙睫毛液,燙髮中和劑,燙髮劑,燙髮液,營養活膚露,營養面膜,爽膚水,爽膚水(露),爽身粉,牆紙洗滌劑,牙用拋光劑,牙用漂白凝膠,牙粉,牙膏,牙膏及洗牙用製劑,牙膏及清潔製劑,牙齒護理用品(非醫藥用),玫瑰油,玻璃擦淨劑,玻璃水,玻璃清潔劑,玻璃砂布,玻璃砂紙,珍珠膏,珍珠霜,琥珀(香水),生髮水,生髮油,用於清潔和除塵的罐裝壓縮空氣,畫眉鉛筆,痱子水,痱子粉,白堊粉,百花香(香料),皂粉,皮膚增白乳膏,皮膚增白乳霜,皮膚增白霜,皮膚清洗粉末,皮膚清潔用劑,皮膚清潔露,皮革保護劑,皮革保護劑(上光),皮革油,皮革洗滌劑,皮革清潔劑,皮革漂白製劑,皮革用蠟,皮革膏,皮革蠟,皮革防腐劑(拋光劑),皮鞋亮光劑,盥洗室洗滌乳液,盥洗室用洗滌乳劑,直髮膏,雀斑面膜,眉毛化妝品,眉筆,眼影膏,眼影霜,眼線液,眼線筆,眼膜,眼部保養品(非醫藥用),眼部啫喱,眼部精華素(非醫藥用),眼部護理用品(非醫藥用),眼霜,睫毛用化妝製劑,睫毛用物料,睫毛筆,睫毛膏,砂布,砂布(磨擦用布),砂紙,研磨劑,研磨用材料及其製劑,研磨膏,碳化矽(研磨料),磨光用石頭,磨光石,磨光製劑,磨刀皮帶用軟膏,磨利製劑,磨剃鬚刀用軟膏,磨砂洗面乳,磨砂膏,祭神用的香,科隆香水,粉刺霜,粉刺露,粉底(化妝品),粉條(化妝品),粉餅(化妝品),精油,精華液(化妝品),精華素(化妝品),紡織品上光皂,紫羅酮(香水),細胞收緊面膜,細胞毛孔修護液,細胞水份日霜,細胞水份晚霜,細胞水份活膚液,細胞水份眼霜,織物柔軟劑(洗衣用),織物軟化劑(洗衣用),羊絨洗滌劑,美化皮膚產品,美容化妝品,美容用貼布式面膜,美容用面膜,美容護膚用品,美容護髮用品,美容面膜,美容面膜化妝品,美甲用品,美白化妝水,美白換膚產品,美白漿,美白發光霜,美白粉,美白精華乳液,美白膏,美白補濕面膜,美白補濕面霜,美白角質沐浴乳,美白護膚乳,美白護膚品,美白護膚霜,美白霜,美白露,美白面膜,美身霜,美體膜,美髮用品,美髮護理品,美齒用品,肌膚精華液(非醫藥用),肌膚護理產品(非醫藥用),肥皂,肥皂(塊),胭脂,脫毛劑,脫毛膏,脫毛製劑,脫脂用松節油,脫髮劑,腳部護理用品(非醫藥用),膏霜,自行車上光蠟,芬芳袋(乾花瓣與香料的混合物),花精(香料),花露水,花香料原料,芳香劑,芳香劑(香精油),茉莉油,茶浴包,草莓滋養潤膚霜,萜烯烴(芳香油),蔬果洗滌液,薄荷油(芳香油),薰衣草香水,薰衣草香油,藥皂,蘇打鹼液,蛋糕調味香料(香精油),衣物柔順劑,裁縫用蠟,裝飾甲面用品,製香料香水用油,解色素面膜,護唇油,護唇膏,護唇霜,護手膏,護手霜,護理液,護眼凝膠,護眼液,護眼霜,護膚乳,護膚凝膠,護膚品,護膚油,護膚洗面乳,護膚液,護膚清潔用品,護膚用劑,護膚用化妝劑,護膚用潤髮脂,護膚精華膏,護膚精華霜,護膚膏,護膚霜,護膚面膜,護膚面霜,護領膜,護髮乳,護髮劑,護髮定型乳劑,護髮水,護髮油,護髮液,護髮素,護髮霜,豐胸乳液,豐胸粉劑,負離子膏,貼甲膠水,起漬水,超氧化物歧化酵素潤膚蜜,足修護霜,足部清潔液,身體乳液,身體按摩用香油,身體滋潤霜,身體用美白補濕產品,車用冷氣清洗劑,車用去漬及研磨用製劑,車用擦亮劑,車用水箱清洗劑,車用清潔劑,車用玻璃清潔劑,軟化劑,軟化肌膚水,軟化肌膚面膜,透明唇膏,通渠劑,造型啫喱(頭髮用),造型噴霧(頭髮用),造型泡沫(頭髮用),造型泥(頭髮用),造型髮膠(頭髮用),酵素入浴劑,醚香料,金剛砂,金剛砂(研磨用),金

屬清潔劑，金屬碳化矽（研磨料），金鋼鋁（研磨料），鋁漬清除劑，防敏感保濕護膚液（非醫藥用），防敏感潔膚產品（非醫藥用），防敏水份細胞液（非醫藥用），防敏霜（非醫藥用），防曬乳液，防曬劑，防曬劑（化妝品），防曬水份霜，防曬油，防曬產品，防曬霜，防曬露，防汗劑（化妝品），止汗劑，防汗肥皂，防皺膏，防皺霜，防脫髮洗髮露，防衰老營養油（非醫藥用），防裂滋潤用品（非醫藥用），除指甲油製劑，除汗毛用蠟，除汗肥皂，除油劑，除皺霜，除臭肥皂，除蠟用松節油，除銹製劑，雙氧奶（化妝品），雪花膏（化妝品），電器表面清潔劑，電話清潔劑，電髮水，非生產操作和醫用的去垢劑，非生產過程中用的脫脂劑，非藥用漱口劑，非醫用沐浴鹽，非醫用漱口劑，非醫用漱口水，非醫用漱口水，面膜，面膜粉，面部清潔液，面霜，面霜（化妝品），鞋匠用蠟，鞋擦亮劑，鞋油，鞋線蠟，鞋蠟，預防雀斑面膜（非醫藥用），頭髮噴霧，頭髮定型霧絲，頭髮用化妝品，頭髮護理劑（非醫藥用），頭髮護理用品（非醫藥用），頸膜，頸霜，飲料用香料（香精油），飲料用香精（香精油），香，香料，香料（化妝品），香料用薄荷，香料精油，香木，香檸檬油，香水，香水精，香水香料，香油，香皂，香皂香精，香精，香精油，香草醇，香薰，香薰精油，香體露，骨膠原面膜，骨膠眼霜，體香劑，髮型護理產品，髮尾油，髮彩，髮水，髮油，髮膜，髮膠，髮蠟，髮霜，鬍鬚染料，鬍鬚用蠟，麝香（香料），麻布薰香束，黃樟油精。

[540] 商標 Marca :

草本醫生

- [210] 編號 N.º : N/106171
- [220] 申請日 Data de pedido : 2015/11/19
- [730] 申請人 Requerente : 衍生行有限公司
 地址 Endereço : 香港新界元朗宏業西街11號元朗科技中心12樓B室
 國籍 Nacionalidade : 根據香港法例成立 Constituída segundo as leis de H.K.
 活動 Actividade : 商業及工業 comercial e industrial
- [511] 類別 Classe : 5
- [511] 產品 Produtos : 三氯甲烷，三碘甲烷，中國人參製品，中式營養食品（藥用），中式營養飲品（藥用），中式醫藥營養品，中樞神經系統用藥，中樞神經系統用藥劑，草藥，中草藥膏，中草藥藥油，中草藥製成品，中藥成藥，中藥成藥口服液，中藥成藥沖劑，中藥成藥膏布，中藥散，中藥材湯包，中藥沐浴露，中藥油，中藥眼滴劑，中藥藥材，中藥藥膏，中藥藥酒，中藥製劑，中藥製粉，中藥貼，中藥酒製劑，中藥飲片，乳糖，乳脂，乾癬藥劑，乾製藥用菌，人參，人參製品（口服液），人參製品（片劑），人參製品（粉劑），人參製品（顆粒劑），人參靈芝孢子粉（藥用食品），人工受精用精液，人用中藥製劑，人用和獸用微量元素製劑，人用局部性抗黴菌藥品，人用微量元素製劑，人用殺菌劑，人用生物製劑，人用疫苗，人用荷爾蒙，人用藥，人用藥品，人用藥油，人用防蚊液，人用驅蚊貼片，代用血漿，以礦物質為主的健康食品補充劑，以維他命為主的健康食品補充劑，伽瑪球蛋白製劑，便秘舒緩劑，保健茶包（中草藥），假牙用瓷料，假牙黏合劑，假牙黏膠劑，健康營養食品（醫藥用），健康補品（中草藥），健康食品添加劑（醫用），健神經劑，催生劑，傷風感冒製劑，傷風油，免疫試驗用藥品，免疫調節藥劑，內服中成藥品，內服保健藥丸（醫用），內服及外用藥酒，冰箱用吸味包，冰箱除臭劑（去味劑），凍傷用藥劑，凍傷用藥膏，凍傷藥膏，凍瘡製劑，出牙劑，分析及醫學用稀釋藥劑，利尿劑，助消化之胰島激素補充劑，動物用含藥性洗滌劑，動物用殺菌劑，動物用消毒劑，動物用藥品，動物用衛生製劑，動物用防寄生蟲套圈，動物用防寄生蟲頸圈，動物蹄用膠合劑，動物蹄用膠黏劑，包紮繃帶，包紮傷口用繃帶，化學原料藥，化學盥洗室用消毒劑，化學藥物製劑，化學避孕劑，化學驅蟲驅蚊劑，北美黃連棗，卵磷脂粉（藥用），卵磷脂顆粒（藥用），去濕茶，去頭皮屑的藥物製劑，參花消渴茶，參茸，參茸製品，及靈芝孢子粉（醫用），口服用胎盤素膠囊（醫用），口服疫苗（醫用），口服藥液，口瘡及飛滋治療蜜劑，口腔止痛劑，口腔消炎劑，古拉爾氏水（稀次醋酸鉛溶液），可卡因，可調節血脂藥，各類男女催情醫藥，吊膿膏，含汞藥劑，含礦物質之營養補充品，含維他命之營養補充品，

含蛋白質之營養添加劑（藥用），含蛋白質之營養粉（藥用），含蛋白質乳劑（藥用），含酵母菌之樟芝營養補充劑（藥用），含長白山人參成份的醫用營養食品，含鴉片製劑，吸收式失禁用尿布褲，咳嗽糖漿（藥用），咳嗽藥糖（藥用），哺乳用墊，唾液刺激藥品，喘咳膏，嗅鹽，器官治療劑，土壤消毒劑，土壤消毒製劑，坐瘡藥劑，培養細菌用的溶劑，培養細菌用肉湯，填塞牙孔用料，填塞牙模用料，填牙材料，外傷藥用棉，外用中藥止痛噴劑，外用擦劑（醫用），外用藥油，外用藥物，外用藥膏，外科包紮物，外科和矯形用黏固劑，外科或整型外科用骨頭結合物，外科手術用布（織物），外科手術用無菌布，外科手術用通氣膠布，外科敷料，外科用潤滑軟膏（醫用），外科用紗布，外科用織物，外科用肩繃帶，外科移植植物（活組織），大蒜油丸（醫用），大蒜油粉（醫用），大蒜精膠囊（醫用），大豆異黃酮，天然卵磷脂，天然大蒜精（藥用），天然營養補充劑（藥用），失禁吸收襯褲，失禁用尿布，失禁用尿褲，女性衛生巾，女性衛生用品，婦女陰道灌洗藥劑，嬰兒乳粉，嬰兒奶粉，嬰兒用含乳麵粉，嬰兒米粉，嬰兒豆奶粉，嬰兒食品，嬰兒食品罐頭，嬰兒食物，嬰兒麥粉，安眠藥，安神藥劑，小麥黑穗病化學處理劑，尼古丁減除劑（醫用），山藥粉（藥用），已裝藥急救箱，巴豆莖皮，幼蟲驅除劑，強心劑（醫用），微生物用營養物質，心臟血管用藥，心臟顯影劑，心電圖描記器電極用化學導體，急救箱（備好藥的），感冒傷風素（膠囊），感冒液，懷孕診斷用化學劑，懷孕診斷用化學製劑，成人紙尿褲，成人紙尿片，戒煙助劑，戒煙口嚼藥錠，打蟲藥，抑制黴菌生長藥劑，抑菌護手膜（藥用），抗厭氧性藥品，抗嘔劑，抗尿酸劑，抗帕金森症藥劑，抗心律不整劑，抗心律不整藥品，抗心絞痛劑，抗惡性腫瘤劑，抗憂鬱藥劑，抗氧化營養補充劑，抗氧化藥劑，抗汗藥劑，抗潰瘍藥劑，抗濾過性病原體藥劑，抗牙周病治療劑，抗生素，抗病毒藥劑，抗瘰癧藥劑，抗痢疾藥劑，抗瘧疾藥劑，抗癩劑，抗癲癇藥劑，抗癲癇藥劑，抗組織胺藥劑，抗結核病藥劑，抗菌素，抗血液栓塞劑，抗過敏藥劑，抗隱花植物製劑，抗風濕病圈環，抗高血壓藥品，抗齲齒藥劑，拇囊炎襯墊，捕蒼蠅用黏膠，捕蠅黏膠劑，排毒丸（醫用），排毒生肌膏（膏藥），排汗藥，控制皮膚色素之生理藥物，提神藥劑，提高人體免疫力的的保健食品（醫用），搽劑，支氣管擴張劑（藥用），支氣管擴張製劑，放射性藥品，放射線用造影劑（醫用），散劑（藥用），整腸劑，敷料紗布，敷藥用材料，斑蝥粉，月經墊，月經帶，月經栓，月經用墊，月經用止血棉，月經短內褲，月經繃帶，月經衛生用品，月見草油膠囊（藥用），杏仁、薄荷糖為主要原料製成的保健食品（醫用），枇杷汁（藥用），枇杷膏（藥用），枇杷露（藥用），果寡糖漿（藥用），栓劑，棉球（醫用），棉花（醫用），棉花棒（醫用），棒狀硫黃（消毒劑），植物纖維減肥片（藥用），樟腦丸，樟腦油（醫用），樟芝營養滋潤劑（醫用），樟芝營養補充品（醫用），樟芝片（醫用），樟芝發酵液（醫用），樟芝粉末（醫用），樟芝粒（醫用），樟芝精（醫用），樟芝膠囊（醫用），樟芝茶（醫用），樟芝錠（醫用），樟芝降血糖（醫用），橡皮膏，止咳丸，止咳劑，止咳露，止汗劑，止瀉劑，止瘧病藥劑，止痛劑，止痛油，止痛膏，止痛藥，止痛製劑，止癢丸，止癢水，止血劑，止血散，止血栓，止血用藥劑，止血藥，止血藥條，殺寄生蟲劑，殺寄生蟲藥，殺微生物劑，殺滅有害動物製劑，殺真菌劑，殺精子劑，殺菌劑，殺菌啫喱，殺菌濕紙巾，殺菌用品，殺蟻劑，殺蟲劑，殺蟲噴霧劑，殺蟲產品，殺蟲藥片，殺蟲藥粒，殺鼠劑，毒藥，毛髮促生劑，氣喘茶，氧氣浴盆，氨基酸溶液，水劑（藥用化學製劑），汗足藥，汞軟膏，污物消毒劑，汽車芳香劑，油劑（傷風油），油劑（清涼油），油劑（風濕油），治咳嗽藥，治小麥枯萎病（黑穗病）的化學製劑，治氣喘藥，治燙傷油膏，治疣藥筆，治痔劑，治療中樞神經異常製劑，治療乳癌之藥品，治療人類耳疾用藥品，治療便秘的藥物，治療凝血素元過低之藥品，治療呼吸器官藥物，治療喉嚨不適之膠囊，治療官能性勃起障礙之藥品，治療心律不整之藥劑，治療心臟血管疾病之藥劑，治療新陳代謝治劑，治療曬傷軟膏，治療淋浴用海水，治療燒傷液劑紗布，治療燒傷液製劑，治療燒傷製劑，治療牙齒藥劑，治療皮膚病之藥劑，治療血管疾病用血漿補強對抗劑，治療身體痿症的中成藥，治療青春痘藥劑，治療頭皮藥劑，治療風濕用環，治糖尿病藥劑，治花柳劑，治葡萄疔用化學製劑，治藤蔓病化學藥劑，治遺尿劑，治頭痛藥品，治頭痛藥條，治頭皮屑的藥劑，治風濕藥劑，治骨軟劑，泥敷劑，注射用胎盤素（醫用），注射用葡萄糖（醫用），注射疫苗（醫用），洋參沖劑，洋地黃甘，洗浴藥劑，洗腎藥劑，浴用氧氣，浴用治療劑，浴用泥漿，海洋生物鈣（藥用），海藻片（藥用），浸製藥液，浸泡藥劑，浸藥液的薄紙，浸藥液的衛生紙，浸製藥液，消化劑（藥用），消毒丸（膠囊）（藥用），消毒劑，消毒啫喱，消毒棉，消毒水，消毒用品，消毒紙巾，消毒藥水，消滅有害動物製劑，消滅有害植物製劑，消炎劑，消炎藥水，消炎製劑，消炎鎮痛劑，消炎鎮痛貼布，消痔丸，消肝丸（藥用），消腫膏，消除靜脈腫脹劑，淋巴液製劑（藥用），淋巴球T細胞單株抗體（藥用），淨化劑，淨化製劑（藥

用), 深海鮭魚油, 清涼油(醫用), 添加劑(醫用), 清除橡皮膏溶劑, 減肥用藥劑, 減肥茶(醫用), 減肥藥, 減肥降脂丸(藥用), 溫泉水, 滅乾朽真菌製劑, 滅幼蟲劑, 滅微生物劑, 滅蠅劑, 滅鼠劑, 滋補品(藥用), 漂白粉(消毒), 口劑(藥用), 漱口水(藥用), 潤腸通便的口服液(粉劑)(藥用), 潤腸通便的口服液(顆粒劑)(藥用), 濃縮藥粉, 濃縮蛋白質粉(藥用), 濕疹藥劑, 瀉劑, 瀉藥, 灌腸劑, 炭纖維移植活體素, 烏頭城, 煙熏錠劑, 煙精(殺蟲劑), 無菌試劑(醫療用), 煎好的藥, 薰蒸棒, 薰蒸用棍, 薰蒸香錠, 燒傷治療藥劑, 燙火藥品, 營養滋補劑(藥用), 營養片(藥用), 營養補充劑(藥用), 營養補充品(藥用), 營養補充膠囊(藥用), 營養補劑(藥用), 營養補助劑(藥用), 營養食品(藥用), 營養食品補充物(藥用), 片劑(藥用化學製劑), 牙填料, 牙填料劑, 牙根管治療劑, 牙模用料, 牙洞填充物, 牙用光潔劑, 牙用氟化藥物, 牙用研磨粉, 牙用黏合劑, 牙科光潔劑, 牙科用印模材料, 牙科用橡膠, 牙科用汞化合物, 牙科用汞合金, 牙科用研磨劑, 牙科用黏固粉, 牙科用黏膠劑, 牙科用藥, 牙科用藥劑, 牙科用貴重金屬合金, 牙科用金汞合金, 牙科用麻醉劑, 牙蠟, 醫用造型蠟, 牙醫製模用蠟, 牙齒生長促進劑, 牙齒黏膠劑, 牙齒結石用藥劑, 牛初乳片(藥用), 牛痘疫苗, 牛蠅驅除用油(藥用), 牲畜用洗滌劑, 狗用洗淨藥劑, 狗用洗滌劑, 狗用洗滌液, 狗用藥水, 狗用驅蟲劑, 狗用驅蟲藥, 猴棗散(醫用), 獸用化學製劑(醫用), 獸用氨基酸, 獸用洗滌劑, 獸用衛生用品, 獸用衛生製劑(醫用), 獸藥, 獸醫用化學製劑, 獸醫用油脂, 獸醫用洗液, 獸醫用生物製劑, 獸醫用藥, 獸醫用製劑, 獸醫用酶, 獸醫用酶製劑, 玉屏風散(藥用), 王漿(醫用), 玫瑰花(藥用), 珍珠層粉(藥用), 珍珠粉(藥用), 球根牽牛製瀉藥, 環境衛生用消毒劑, 甘汞, 甘油磷酸酯, 甘草(藥用), 甘香酒(藥物製劑), 生化藥品, 生物藥品, 生理用襯墊, 生髮丸(藥用), 生髮水(藥用), 生髮精(藥用), 生髮膏(藥用), 生髮藥水(藥用), 礦物質營養補充品, 礦物食品添加劑, 祛風活絡油(藥油), 神經安定劑(藥用), 神經強健劑(藥用), 神經性頭痛藥品, 穀類加工的副產品(醫用), 空氣淨化劑, 空氣淨化製劑, 空氣清新劑, 空氣清淨劑, 空氣清潔劑, 竹醋液(醫用), 節食或醫藥用澱粉, 黏蠅紙, 黏蠅膠, 糖尿病人食用麵包, 糖尿病患者用之營養物(醫用), 糜爛性毒劑, 紅藥水, 紅血球素, 納豆膠囊, 純中藥空氣殺菌劑, 純靈芝破壁孢子粉(醫用), 細菌培養劑, 細菌培養媒介, 細菌毒藥, 絆創膏(藥用), 經皮輸給之麻醉劑, 綜合礦物質製劑, 綜合維他命, 綠藻片(藥用), 綠藻粉(藥用), 綠藻粒(藥用), 綠藻錠(藥用), 維他命丸, 維他命健康產品, 維他命劑, 維他命片, 維他命膠囊, 維他命補充劑, 維他命鈣片, 維生素製劑, 緊身內褲襯裡(衛生用), 緩和便秘的藥物, 縫合皮膚傷口用膠布, 縮子宮藥(醫用), 繃帶, 繃敷材料(醫用), 繃敷藥品, 纖維減肥粉(醫用), 耳用滴劑(藥用), 肉荳蓉(藥用), 肉食果蔬罐頭(嬰兒用), 肌肉關節疼痛治痛功效的藥油, 肌肉鬆弛劑(藥用), 肝炎檢驗試劑, 肝臟保護藥劑, 肝藥, 肥皂樟腦搽劑, 胃丸, 胃乳(醫用), 胃藥, 胎盤素膠囊(醫用), 胎盤誘導藥(醫用), 胡蘿蔔素(醫用), 胰島素製劑(醫用), 胺基酸製劑(醫用), 能吸附的填塞物, 脈管擴大劑(醫用), 脫脂棉, 腎氣丹(醫用), 腐蝕性筆, 腦保健品(醫用), 腳戴除雞眼環, 腳用止汗劑, 腸胃中成藥品, 腹膜滲析液, 膏劑(藥用), 膏布(藥用), 膏藥, 膠囊(藥用), 膠布, 膠布石膏, 膽汁排泄藥, 臟器保存灌流液之人工血液(醫用), 臟器治療劑(醫用), 臨床用脂質注射液(醫用), 臨床試驗用製劑(醫用), 興奮劑(醫用), 芥子敷劑紙, 芥子泥敷劑, 芥子膏藥, 芥子膏藥紙, 芥末膏藥, 花旗參, 花粉類營養品(醫用), 芳香劑, 苦茶油丸(醫用), 茶劑(藥用), 茶包(藥用), 草本製品(藥用), 草藥, 草藥茶(藥用), 草藥製品(藥用), 荷爾蒙製劑(醫用), 菇蕈多醣體膠囊(藥用), 菇蕈菌絲體膠囊(藥用), 菝葜(醫用), 葡萄籽精華素(藥用), 蔥油(殺寄生蟲用), 薄荷油(醫用), 薄荷精(醫用), 薄荷腦(醫用), 薄荷醇, 薰香片(中草藥), 藍藻(螺旋藻片)(藥用), 藍藻片(藥用), 藍藻粉(藥用), 藍藻粒(藥用), 藍藻精(藥用), 藍藻錠(藥用), 藥品膠囊, 藥散, 藥材, 藥枕, 藥水, 藥油, 藥浴用海水, 藥浸棗, 藥片, 藥物膠囊, 藥物飲料, 藥用乙醚, 藥用乙醛, 藥用乙醛(中醫藥藥酒), 藥用保健營養產品, 藥用兒茶, 藥用助消化劑, 藥用化學製劑, 藥用口服液, 藥用口香糖, 藥用喉片, 藥用喉糖, 藥用噴劑, 藥用大黃根, 藥用小蘇打, 藥用或醫用水劑, 藥用或醫用片劑, 藥用或醫用膏劑, 藥用或醫用貼劑, 藥用或醫用酞劑, 藥用搽劑, 藥用木炭, 藥用杏仁乳, 藥用松節油, 藥用栓劑, 藥用根塊植物, 藥用桉樹, 藥用桉樹腦, 藥用倍酸, 藥用植物, 藥用植物根, 藥用植物飲品, 藥用樹皮, 藥用氧化鎂, 藥用氨基酸, 藥用水合氯醛, 藥用沉澱泥, 藥用消毒劑, 藥用溴, 藥用營養品, 藥用營養食品, 藥用片劑, 藥用牛奶酵素, 藥用甘草粉, 藥用甲醛, 藥用的草藥飲料, 藥用皮膚膏, 藥用真菌提取物, 藥用硝酸氫鈹, 藥用硫華, 藥用碘, 藥用碘化物, 藥用竹醋液, 藥用糖, 藥用糖果,

藥用纖維素脂，藥用纖維素醚，藥用纖維健康食品，藥用膏劑，藥用膠，藥用膠丸，藥用膠囊，藥用膠布，藥用膠棉，藥用芥末，藥用苛性鹼，藥用茶，藥用茶包，藥用草藥，藥用草藥茶，藥用蛇麻子浸膏，藥用蛇麻腺，藥用補身食品，藥用護膚劑，藥用軟膏，藥用鄰甲氧基苯酚，藥用酒，藥用酒石乳劑，藥用酯，藥用酵素，藥用酸，藥用醋酸乳，藥用醋酸鹽，藥用針劑，藥用鈉鹽，藥用鉍製劑，藥用錠劑，藥用鎮靜油，藥用食品，藥用飲料，藥用香料，藥用魚粉，藥用鷄精，藥用鹼性碘化物，藥用麥角，藥用麵粉，藥用龍膽，藥粉，藥膏，藥膏藥品，藥膠囊，藥茶，藥草，藥草製品，藥製糖果，藥製糖果（醫用），藥貼，藥貼膠布，藥酒，蘆薈（醫用），蟲草精（醫用），蚊怕水，蚊香，蛋白牛奶，蛋白質之營養添加劑（醫用），蛋白質營養補充品（醫用），蛋白質片（醫用），蛋白質粉（醫用），蜂王精（醫用），蜂皇漿（醫用），蜂膠（醫用），蜂蜜（醫用），蟲草精華（醫用），蟲草膠囊（醫用），血液製品（醫用），血清，血清療法用藥劑，血清醫療藥劑，血漿，血球蛋白注射劑（醫用），血管收縮劑（醫用），血紅蛋白，血紅蛋白元，血色蛋白元，衛生墊，衛生女褲，衛生栓，衛生棉，衛生棉墊，衛生棉條，衛生止血棉塞，衛生毛巾帶（毛巾），衛生消毒劑，衛生球，衛生用品及藥品，衛生短內褲，衛生緊身內褲，衛生繃帶，衛生藥品，衛生襯褲，衛生護墊，衣服和紡織品用除臭劑，補健藥，補充營養品（藥用），補充營養飲料（藥用），補劑（藥用），補品（藥用），補牙材料，補牙材料牙燭，補腎丸，補藥（醫用），補藥（藥），補血丸（醫用），補血劑（醫用），製微生物用培養物，複合氨基酸片（醫用），複合維生素B片，複合維生素C片，西洋參製品，西藥，西藥之原料藥，西藥劑，西藥品，西藥藥丸，西藥藥膏布，解毒丸（醫用），解毒片（醫用），解熱劑，解熱藥劑，解熱退燒劑，調節血壓的茶葉製品（醫用），調經丸，護墊，護膚藥劑，貼劑（藥用化學製劑），貼劑（醫用），賴氨酸鹽（醫用），贅瘤預防劑（醫用），超音波診斷用傳導液，跌打擦劑，跌打膏藥，跌打藥丸，跌打藥油，跌打酒，跌打酒（藥用），跌打風濕膏（膏藥），車用香座，輕便藥箱（已裝藥的），輕瀉劑，農藥，退燒藥，通便劑，通氣膠布，造血劑，避孕栓劑，避孕藥，酸痛跌打損傷敷藥，醫學用試管內診斷劑，醫用X光造影劑，醫用三碘甲烷，醫用佐藥，醫用健康營養食品，醫用催乾劑，醫用冷敷貼布，醫用凝膠，醫用礦脂，醫用化學製劑，醫用南美牛奶菜的乾皮，醫用卵磷脂，醫用去垢劑，醫用及獸醫用細菌學研究製劑，醫用及獸醫用細菌製劑，醫用口服液，醫用口服藥品，醫用口香糖，醫用同位素，醫用喙啉，醫用填料，醫用奎寧，醫用安果斯都拉樹皮，醫用微生物培養劑，醫用或獸醫用化學試劑，醫用或獸醫用微生物培養基，醫用或獸醫用微生物培養體，醫用或獸醫用微生物製劑，醫用手鐲，醫用指環，醫用放射性物質，醫用敷料，醫用栓劑，醫用棉，醫用棉絨，醫用樟腦，醫用樟腦油，醫用橡皮膏，醫用檢查用水溶性潤膚凍膏，醫用止痛製劑，醫用氣體，醫用氧，醫用水蛭，醫用油，醫用油脂，醫用浴劑，醫用浸液，醫用淋浴鹽，醫用減肥茶，醫用漱口劑，醫用漱口水，醫用潤髮脂，醫用澱粉酶，醫用激素，醫用煙藥草，醫用無煙草香煙，醫用無煙葉香煙，醫用煙燻草藥，醫用煙草藥，醫用薰蒸製劑，醫用營養品，醫用營養添加劑，醫用營養物品，醫用營養補充品，醫用營養食品，醫用營養食物，醫用營養飲料，醫用牙用光潔劑，醫用甘油，醫用生物製劑，醫用生物鹼，醫用發酵乳劑，醫用白朮製劑，醫用白朮食品，醫用眼罩，醫用破斧木，醫用碘酊，醫用礦泉水，醫用糖果，醫用糖漿，醫用繃帶，醫用膠，醫用膠布，醫用膠帶，醫用芥子油，醫用芥末軟膏，醫用苦木藥，醫用茴香，醫用葡萄糖，醫用蓖麻油，醫用薄荷，醫用藤黃，醫用藥丸，醫用藥油，醫用藥物，醫用藥膏，醫用藥草，醫用蛋白質，醫用血，醫用衛生製劑，醫用製藥，醫用角叉菜，醫用診斷劑，醫用診斷製劑，醫用過氧化氫，醫用酒石，醫用酒精，醫用酚（苯），醫用酵素，醫用酶，醫用酶製劑，醫用金雞納樹皮，醫用針劑，醫用鉀鹽，醫用錘，醫用陀螺狀羯布羅香油（香膏），醫用雜酚油，醫用電解質製劑，醫用頭痛藥品，醫用頭髮增長劑，醫用食慾抑制劑，醫用食物營養製劑，醫用食用營養製劑，醫用飼料添加劑，醫用香煙，醫用香膏，醫用骨筋藥丸，醫用鹽，醫用麝香草酚，醫用麥乳精飲料，醫用鼯鼠皮，醫用X光造影劑，醫療用凝膠，醫療用口腔洗淨劑，醫療用古柯鹼，醫療用塞藥，醫療用微生物用營養物質，醫療用放射性物質，醫療用放射線造影劑，醫療用斑蝥酸鹽粉，醫療用杏仁乳劑，醫療用橡皮膏，醫療用氣體，醫療用氯化銨錠劑，醫療用油，醫療用洗淨劑，醫療用浴劑，醫療用浴泥，醫療用浴鹽，醫療用消化劑，醫療用溫泉水，醫療用烏頭鹼，醫療用煙草，醫療用石灰製劑，醫療用碘，醫療用碘酊，醫療用磷酸甘油，醫療用礦泉水，醫療用糖，醫療用紗布，醫療用膠，醫療用膠帶，醫療用芥末油，醫療用茴香，醫療用荷爾蒙，醫療用葡萄糖，醫療用血液，醫療用衛生輔助材料及用品，醫療用製酸劑，醫療用診斷劑，醫療用造影劑，醫療用酒石，醫療用酒精，醫療用鎮痛軟膏，醫療用雪茄，醫療用顯影劑，醫療用香膠製劑，醫療用骨頭結合劑，醫療用鹽，醫療用麥芽乳，醫

療用黴菌，醫療診斷用造影劑，醫療食品，醫藥，醫藥中間體，醫藥丸，醫藥原藥，醫藥擦劑，醫藥敷料，醫藥松節油，醫藥營養品，醫藥用乾製食用菌，醫藥用亞麻仁（粉），醫藥用亞麻子，醫藥用亞麻子餅粉，醫藥用保健飲品，醫藥用品，醫藥用日曬傷劑，醫藥用日防曬劑，醫藥用曬傷劑，醫藥用杏仁牛奶，醫藥用松節油，醫藥用松脂油，醫藥用果膠，醫藥用櫻桃李樹皮，醫藥用沖劑飲品，醫藥用泥漿，醫藥用洗劑，醫藥用洗液，醫藥用活性炭，醫藥用潔劑，醫藥用澱粉，醫藥用營養品，醫藥用牛奶發酵劑，醫藥用甘草，醫藥用甘草莖，醫藥用石灰製劑，醫藥用磷酸鹽，醫藥用糖漿，醫藥用紅樹皮，醫藥用胃蛋白酶，醫藥用腐蝕（桿）劑，醫藥用蒺，醫藥用芥末，醫藥用苯酚，醫藥用茴香油，醫藥用草本，醫藥用草本製成品，醫藥用薄荷，醫藥用蜂花水，醫藥用酒石，醫藥用酚（苯），醫藥用酵母，醫藥用酵母菌，醫藥用錠劑，醫藥用顆粒沖劑，醫藥用麥片，醫藥用麥芽，醫藥製劑，野生西洋參製品，金銀花（醫用），鈣片，鈣粉，鈣質及維他命D製劑，鈣質維他命製劑，鉛水，鎮定劑，鎮痛劑，鎮靜劑，鎮靜藥，鐵鋅鈣葉酸片（醫用），關節內視鏡手術用玻尿酸（醫用），關節炎藥（醫用），防寄生蟲製劑，防尿製劑，防日曬藥膏，防疫用藥劑，防腐劑，防腐棉，防蚊油，防蚊產品（藥用），防蛀劑，防蛀油，防蛀牙用藥劑，防蛀紙，防風濕手鐲，防風濕指環，防風濕指圈環（醫用），降糖沖劑（藥用），降膽固醇藥劑，除口臭藥，除尿酸劑（藥用），除牙斑藥劑，除草劑，除藻劑，除蝨蝨劑，除蟲菊粉，除雞眼藥物，除黴化學製劑，陰道清洗液，隱形眼鏡保存液，隱形眼鏡清洗液，隱形眼鏡清潔劑，隱形眼鏡清潔液，隱形眼鏡用洗淨劑，隱形眼鏡用溶液，隱形眼鏡酵素清潔片，雙氧水（醫用），雞眼治療藥，雞眼藥膏，雪梨膏（醫用），靈芝（藥用），靈芝丸（藥用），靈芝孢子粉（藥用），靈芝提取物（藥用），靈芝片（藥用），靈芝精（藥用），靈芝精丸（藥用），靈芝精粉（藥用），靈芝膠囊（藥用），靈芝茶（藥用），靈芝藥品，非個人用除臭劑，面皰治療藥劑，預防頭髮脫落用藥劑，頭痛用藥品，頭皮屑治療藥劑，類固醇，類固醇藥膏，風濕油（藥用），風濕膠布（藥用），風濕鎮痛藥，飛滋止痛劑（藥用），食慾壓抑劑（醫用），食用植物纖維（非營養性），食用營養藥片，食用菌提取物（醫用），香港腳藥膏，馬錢子，馬錢子城，驅昆蟲劑，驅梅毒劑（醫用），驅腸蟲藥，驅蚊貼，驅蟲劑，驅蟲劑（人或獸用），驅蟲用香，驅蟲藥，驅風油（藥用），驅風跌打酒（藥用），驗孕製劑，驗孕試劑（醫用），骨膠原（醫用），骨骼用藥，高含量羊胎素（藥用），高含量魚油，高麗人參，高麗人參製品，魚油，魚油丸，魚油膠囊，魚粉營養補充品，魚肝油，鮫魚油丸，鮫魚油膠囊，鮫魚油，鮫魚油丸，鮫魚油膠囊，鯊魚軟骨粉，鯊魚軟骨素膠囊（粉），鯊魚軟骨素製劑，鯊魚軟骨膠製劑，鰻魚髓油丸，鴉片，鴉片製劑，麻醉劑，麻醉劑（局麻藥），麻醉劑（麻醉藥），麻醉藥，黏鼠板，黨參，鼠藥，鼻敏感丸（藥用），齒槽潰膿藥。

[540] 商標 Marca :

草本醫生

- [210] 編號 N.º : N/106172
- [220] 申請日 Data de pedido : 2015/11/19
- [730] 申請人 Requerente : 衍生行有限公司
 地址 Endereço : 香港新界元朗宏業西街11號元朗科技中心12樓B室
 國籍 Nacionalidade : 根據香港法例成立 Constituída segundo as leis de H.K.
 活動 Actividade : 商業及工業 comercial e industrial
- [511] 類別 Classe : 30
- [511] 產品 Produtos : 植物類食品（穀類製品），燕窩梨膏，燕麥，燕麥片，燕麥粥，燕麥食品，蜂王漿，蜂王漿膠囊，蜂膠，蜂膠膠囊，蜂臘，蜂蜜，蜜糖，螺旋藻（非醫用營養品），蟲草雞精，酵母，酵母菌，除殼燕麥，非醫用口香糖，非醫用浸液，非醫用片劑酵母，非醫用蜂王漿，非藥用保健食品、非醫用營養口服液，非醫用營養品，非醫用營養液，非醫用營養片，非醫用營養粉，非醫用營養膠囊，非醫用營養膏，非醫用營養精，咖啡飲品，咖啡，茶，可可，糖，米，木薯澱粉，西米，咖啡代用品，麵粉及穀類製品，麵包，糕點及糖果，冰製食品，糖漿，鮮酵母，發酵粉，食鹽，芥末，醋，沙司（調味品），調味用香料，飲用冰，人用麥芽，去殼大麥，各種研碎的被蒸熟的小麥（粗麵粉），碾碎的大麥，粗燕麥粉，麥乳精，麥皮，麥米粥，麥芽糖，麥芽餅乾，麥類製品。

[540] 商標 Marca :

草本醫生

- [210] 編號 N.º : N/106173
 [220] 申請日 Data de pedido : 2015/11/19
 [730] 申請人 Requerente : 衍生行有限公司
 地址 Endereço : 香港新界元朗宏業西街11號元朗科技中心12樓B室
 國籍 Nacionalidade : 根據香港法例成立 Constituída segundo as leis de H.K.
 活動 Actividade : 商業及工業 comercial e industrial
 [511] 類別 Classe : 32
 [511] 產品 Produtos : 不含酒精的有氣或無氣飲料；包括糖漿，粉末，提煉物和不含酒精的有氣或無氣之濃縮飲料；所有種類之果汁；豆類之提煉物；液體豆奶。
 [540] 商標 Marca :

草本醫生

- [210] 編號 N.º : N/106174
 [220] 申請日 Data de pedido : 2015/11/19
 [730] 申請人 Requerente : 衍生行有限公司
 地址 Endereço : 香港新界元朗宏業西街11號元朗科技中心12樓B室
 國籍 Nacionalidade : 根據香港法例成立 Constituída segundo as leis de H.K.
 活動 Actividade : 商業及工業 comercial e industrial
 [511] 類別 Classe : 3
 [511] 產品 Produtos : 上光劑，上光蠟，上光蠟（汽車自行車），上藍劑（洗衣用），乳液，乾性活膚面膜粉，乾洗劑，亮光及研磨用製劑，亮光唇膏，亮光蠟，亮光蠟（汽車及器具用），亮色化學品（洗衣用），人用化妝品，人造香料，人體用清潔劑，使亞麻布發香用香粉，保濕液，保濕霜，保護及美化皮膚去角質霜，保護皮膚劑，保護皮膚產品，修甲產品，修護精華液，修面劑，修顏霜，個人用除臭劑，個人護理工化產品，個人除臭劑，假指甲，假牙擦光劑，假牙清洗劑，假甲片，假睫毛，假睫毛黏膠，假髮黏合劑，假髮黏貼劑，健胸油，健胸霜，傢俱和地板用拋光劑，光滑劑（上漿），八角茴香香精，再生髮護理液，冬青油，冷氣機清洗劑，冷霜，刮面石（消毒品），刮鬚水，剃鬚後用液，剃鬚皂，動物化妝品，動物用化妝品，動物用洗滌劑，化妝劑，化妝品，化妝品清洗劑，化妝染料，化妝棉，化妝水，化妝洗液，化妝用礦脂，化妝用品，化妝用收斂劑，化妝用杏仁乳，化妝用棉條，化妝用棉絨，化妝用油，化妝用油脂，化妝用漂白劑（脫色劑），化妝用潤髮脂，化妝用石油凍膠，化妝用黏合劑，化妝用裝飾變色劑，化妝用過氧化氫，化妝用雪花膏，化妝筆，化妝粉，化妝護膚品，化妝香粉，卸妝乳液，卸妝液，卸妝用品，卸甲水，去斑霜，去污劑，去污液，去污粉，去污膏，去油劑，去漆劑，去漬水，去漬製劑，去痘品，去痱水，去皺霜，去色劑，去蠟水，去角質膏，去角質霜，去頭皮洗髮露，去顏料製劑，口氣清新劑，口氣清新噴灑劑，口紅，口腔清香劑，口腔護理品（非醫藥用），合成精油，合成香料，合成香精，含氧化妝品，含氧噴面水，含氧洗髮水，含氧皮膚清潔品，含氧護膚品，含氧護髮素，含醚香料，唇彩，唇油，唇線筆，唇膏，啫喱水（頭髮用品），啫喱膏（頭髮用品），器具亮光水，器具亮光粉，器具亮光蠟，噴面水，噴髮劑，噴髮膠，地板亮光水，地板亮光粉，地板亮光蠟，地板蠟，地板起蠟水，地板防滑液，地板防滑蠟，地毯清洗劑，地蠟清除劑（刷淨劑），均衡啫喱（頭髮用品），增白霜，天然精油，天然花精，天然香料，天然香精，天芥菜精，太陽油，夾克油，嬰兒油，嬰兒護膚品，定型啫喱（頭髮用品），定型噴霧（頭髮用品），定型水（頭髮用品），定型膏（頭髮用品），傢俱及廚房清潔

劑,傢俱和地板用拋光劑,家庭洗衣用亮色化學品(洗衣),家用增亮化學製品(顏料)(洗衣用),家用抗靜電劑,家用除垢劑,家用靜電防止劑,寵物用化妝品,寵物用洗毛水,寵物用香波,工業用香料,帶香味的水,帶香味的水(人體用),廁所清潔劑,廁所防臭丸,廚房清潔劑,廚房除油劑,彩妝用品,彩油膠,微循環去斑美容液,微血管細胞面膜,成套化妝用具,手修護霜,手霜,抑菌洗手劑,抑菌洗手液,抑菌護手膜,抗皺眼霜,拋光乳膏,拋光用矽藻石,拋光用紙,拋光蠟,拋光製劑,拋光鐵丹,拼花地板蠟,指甲保養油,指甲保養液,指甲擦光劑,指甲油,指甲營養油,指甲護劑,按摩油,按摩膏,按摩霜,揮發鹼(氨水)(去污劑),揮發鹼(氨)(去垢劑),摩絲(頭髮用品),擋風玻璃清洗劑,擦亮劑,擦亮用劑,擦亮紙(浸擦亮劑),擦亮製劑,擦洗溶液,擦銀器的粉末,擦銅水,擦鞋膏,收毛孔活膚分解色素霜,收毛孔活膚霜,收緊水份面霜,收縮水,整髮液,日霜,明礬石(消毒劑),晚霜,暖腳霜,暗瘡收毛孔面膜,暗瘡膏(非醫藥用),暗瘡護理用品(非醫藥用),曲髮液,杉木香精油,杏仁油,杏仁肥皂,杯碟清潔劑,枸橼香精油,染睫毛油,染髮劑,染髮定色劑,染髮用品,染髮用雙氧乳,染髮膏,柔軟面膜,柔順劑,梳妝用品,梳妝用油,梳妝用滑石粉,梳妝用顏料,棉絨(化妝用),植物葉子發光劑,機器清洗劑,機器清洗增強劑,檀香油,檸檬油,檸檬香精油,次氯酸鉀,毛髮捲曲劑,毛髮脫色劑,氨水(揮發性鹼)(去垢劑),水份面膜,水分保養劑,水果擦亮劑,水果香精,汗足皂,汽車上光劑,汽車亮光水,汽車亮光粉,汽車亮光蠟,沐浴乳,沐浴液,沐浴用品,沐浴精,沐浴露,油性活膚面膜粉,泡沫髮膠,洗手劑,洗手液,洗手皂液,洗手膏,洗手露,洗擦(去污)及研磨用製劑,洗滌上光粉,洗滌劑,洗滌劑(不含藥),洗滌用化妝品,洗滌用皂樹皮,洗潔精,洗澡用化妝品,洗牙用製劑,洗甲水,洗蠟水,洗衣上光劑,洗衣上藍劑,洗衣劑,洗衣浸泡劑,洗衣液,洗衣球,洗衣產品,洗衣用上藍劑,洗衣用去漬劑,洗衣用擦亮劑,洗衣用柔順劑,洗衣用清潔劑,洗衣用清潔物品,洗衣用漂白劑,洗衣用漿粉,洗衣用澱粉,洗衣用皂油,洗衣用研磨劑,洗衣用蠟,洗衣粉,洗衣膏,洗衣蠟,洗面乳,洗面乳,洗面皂,洗面膏,洗頭水,洗頭水精油,洗髮乳,洗髮劑,洗髮水,洗髮液,洗髮用劑,洗髮粉,洗髮精,洗髮膏,洗髮露,活化收毛孔收油面膜,活化敏感洗面霜(不含藥),活化洗面霜,活細胞日霜,活細胞晚霜,活細胞眼霜,活細胞頸霜,活膚分解色素水,活膚分解色素霜,活膚特強分解色素按摩霜,活膚磨色素粉,浮石,浴室清潔劑,浴室精油,浴油,浴液,浴鹽,浸化妝品用的衛生紙,浸化妝品的衛生紙,浸化妝水的薄紙,浸洗衣服製劑,浸清潔劑的清潔布,消毒棉(化妝用具),消毒皂,液晶螢幕清潔劑,淋浴露,淨化漿液,淨化精華乳液,淨化肌膚泡沫霜,淨白光彩霜,深層清潔啫喱,深層清除劑,深層潔膚劑,深層潔膚用品,深層潔膚霜,清潔用啫喱,消毒肥皂,清洗劑,清洗廢舊管道用製劑,清洗用洗滌鹼,清洗用火山灰,清潔假牙用製劑,清潔劑,清潔劑(化妝品),清潔去漬用濕紙巾,清潔及研磨用製劑,清潔啫喱,清潔噴霧,清潔奶,清潔用啫喱,清潔用油,清潔用火山灰,清潔用白堊,清潔用粉末,清潔用護膚露,清潔皂,清潔皮膚產品,清潔粉末,清潔精,清潔製劑,清潔霜,清爽劑,減肥油(非藥用),減肥用化妝品,減肥用化妝品(非藥用),減肥粉劑(非藥用),減肥霜(非藥用),溫泉泡劑,滋潤潔膚劑,滋潤精華乳液,滋養眼霜,滋養霜,漂漬劑,漂潔劑,漂白劑(洗衣用),漂白水,漂白鹼,漂白蘇打,漂白霜,漂白鹽,漂粉,漱口水,潔廁劑,潔廁液,潔手啫喱,潔膚乳,潔膚乳霜,潔膚品,潔膚液,潔膚粉末,潔膚膏,潔膚霜,潔膚露,潔面乳,潔面泥(無香料),潔齒劑,潤(護)膚凝膠,潤唇油,潤唇膏,潤手膏,潤手霜,潤指液,潤膚乳液,潤膚水,潤膚油,潤膚液,潤膚膏,潤膚霜,潤膚露,潤臉劑,潤足霜,潤髮乳,潤髮噴霧,潤髮膏,潤髮露,潤鬚蠟,濕粉,濕紙巾,烏髮乳,焗油劑(美髮用品),焗油膏(美髮用品),無磷衣領潔淨劑,薰料,薰蒸製劑(香料),薰蒸製劑(香料),薰衣草香水,薰衣草香油,薰香油,燙睫毛液,燙髮中和劑,燙髮劑,燙髮液,營養活膚露,營養面膜,爽膚水,爽膚水(露),爽身粉,牆紙洗滌劑,牙用拋光劑,牙用漂白凝膠,牙粉,牙膏,牙膏及刷牙用製劑,牙膏及清潔製劑,牙齒護理用品(非醫藥用),玫瑰油,玻璃擦淨劑,玻璃水,玻璃清潔劑,玻璃砂布,玻璃砂紙,珍珠膏,珍珠霜,琥珀(香水),生髮水,生髮油,用於清潔和除塵的罐裝壓縮空氣,畫眉鉛筆,痱子水,痱子粉,白堊粉,百花香(香料),皂粉,皮膚增白乳膏,皮膚增白乳霜,皮膚增白霜,皮膚清洗粉末,皮膚清潔用劑,皮膚清潔露,皮草保護劑,皮革保護劑(上光),皮革油,皮革洗滌劑,皮革清潔劑,皮革漂白製劑,皮革用蠟,皮革膏,皮革蠟,皮革防腐劑(拋光劑),皮鞋亮光劑,盥洗室洗滌乳液,盥洗室用洗滌劑,直髮膏,雀斑面膜,眉毛化妝品,眉筆,眼影膏,眼影霜,眼線液,眼線筆,眼膜,眼部保養品(非醫藥用),眼部啫喱,眼部精華素(非醫藥用),眼部護理用品(非醫藥用),眼霜,睫毛用化妝製劑,睫毛用物料,睫毛筆,睫毛

膏, 砂布, 砂布 (磨擦用布), 砂紙, 研磨劑, 研磨用材料及其製劑, 研磨膏, 碳化矽 (研磨料), 磨光用石頭, 磨光石, 磨光製劑, 磨刀皮帶用軟膏, 磨利製劑, 磨剃鬚刀用軟膏, 磨砂洗面乳, 磨砂膏, 祭神用的香, 科隆香水, 粉刺霜, 粉刺露, 粉底 (化妝品), 粉條 (化妝品), 粉餅 (化妝品), 精油, 精華液 (化妝品), 精華素 (化妝品), 紡織品上光皂, 紫羅酮 (香水), 細胞收緊面膜, 細胞毛孔修護液, 細胞水份日霜, 細胞水份晚霜, 細胞水份活膚液, 細胞水份眼霜, 織物柔軟劑 (洗衣用), 織物軟化劑 (洗衣用), 羊絨洗滌劑, 美化皮膚產品, 美容化妝品, 美容用貼布式面膜, 美容用面膜, 美容護膚用品, 美容護髮用品, 美容面膜, 美容面膜化妝品, 美甲用品, 美白化妝水, 美白換膚產品, 美白漿, 美白發光霜, 美白粉, 美白精華乳液, 美白膏, 美白補濕面膜, 美白補濕面霜, 美白角質沐浴乳, 美白護膚乳, 美白護膚品, 美白護膚霜, 美白霜, 美白露, 美白面膜, 美身霜, 美體膜, 美髮用品, 美髮護理品, 美齒用品, 肌膚精華液 (非醫藥用), 肌膚護理產品 (非醫藥用), 肥皂, 肥皂 (塊), 胭脂, 脫毛劑, 脫毛膏, 脫毛製劑, 脫脂用松節油, 脫髮劑, 腳部護理用品 (非醫藥用), 膏霜, 自行車上光蠟, 芬芳袋 (乾花瓣與香料的混合物), 花精 (香料), 花露水, 花香料原料, 芳香劑, 芳香劑 (香精油), 茉莉油, 茶浴包, 草莓滋養潤膚霜, 萜烯烴 (芳香油), 蔬果洗潔液, 薄荷油 (芳香油), 薰衣草香水, 薰衣草香油, 藥皂, 蘇打鹼液, 蛋糕調味香料 (香精油), 衣物柔順劑, 裁縫用蠟, 裝飾甲面用品, 製香料香水用油, 解色素面膜, 護唇油, 護唇膏, 護唇霜, 護手膏, 護手霜, 護理液, 護眼凝膠, 護眼液, 護眼霜, 護膚乳, 護膚凝膠, 護膚品, 護膚油, 護膚洗面乳, 護膚液, 護膚清潔用品, 護膚用劑, 護膚用化妝劑, 護膚用潤髮脂, 護膚精華膏, 護膚精華霜, 護膚膏, 護膚霜, 護膚面膜, 護膚面霜, 護領膜, 護髮乳, 護髮劑, 護髮定型乳劑, 護髮水, 護髮油, 護髮液, 護髮素, 護髮霜, 豐胸乳液, 豐胸粉劑, 負離子膏, 貼甲膠水, 起漬水, 超氧化物歧化酵素潤膚蜜, 足修護霜, 足部清潔液, 身體乳液, 身體按摩用香油, 身體滋潤霜, 身體用美白補濕產品, 車用冷氣清洗劑, 車用去漬及研磨用製劑, 車用擦亮劑, 車用水箱清洗劑, 車用清潔劑, 車用玻璃清潔劑, 軟化劑, 軟化肌膚水, 軟化肌膚面膜, 透明唇膏, 通渠劑, 造型啫喱 (頭髮用), 造型噴霧 (頭髮用), 造型泡沫 (頭髮用), 造型泥 (頭髮用), 造型髮膠 (頭髮用), 酵素入浴劑, 醚香料, 金剛砂, 金剛砂 (研磨用), 金屬清潔劑, 金屬碳化矽 (研磨料), 金鋼鋁 (研磨料), 鉛漬清除劑, 防敏感保濕護膚液 (非醫藥用), 防敏感潔膚產品 (非醫藥用), 防敏水份細胞液 (非醫藥用), 防敏霜 (非醫藥用), 防曬乳液, 防曬劑, 防曬劑 (化妝品), 防曬水份霜, 防曬油, 防曬產品, 防曬霜, 防曬露, 防汗劑 (化妝品), 止汗劑, 防汗肥皂, 防皺膏, 防皺霜, 防脫髮洗髮露, 防衰老營養油 (非醫藥用), 防裂滋潤用品 (非醫藥用), 除指甲油製劑, 除汗毛用蠟, 除汗肥皂, 除油劑, 除皺霜, 除臭肥皂, 除蠟用松節油, 除銹製劑, 雙氧奶 (化妝品), 雪花膏 (化妝品), 電器表面清潔劑, 電話清潔劑, 電髮水, 非生產操作和醫用的去垢劑, 非生產過程中用的脫脂劑, 非藥用漱口劑, 非醫用沐浴鹽, 非醫用漱口劑, 非醫用漱口水, 非醫用漱口劑, 面膜, 面膜粉, 面部清潔液, 面霜, 面霜 (化妝品), 鞋匠用蠟, 鞋擦亮劑, 鞋油, 鞋線蠟, 鞋蠟, 預防雀斑面膜 (非醫藥用), 頭髮噴霧, 頭髮定型霧絲, 頭髮用化妝品, 頭髮護理劑 (非醫藥用), 頭髮護理用品 (非醫藥用), 頸膜, 頸霜, 飲料用香料 (香精油), 飲料用香精 (香精油), 香, 香料, 香料 (化妝品), 香料用薄荷, 香料精油, 香木, 香檸檬油, 香水, 香水精, 香水香料, 香油, 香皂, 香皂香精, 香精, 香精油, 香草醇, 香薰, 香薰精油, 香體露, 骨膠原面膜, 骨膠眼霜, 體香劑, 髮型護理產品, 髮尾油, 髮彩, 髮水, 髮油, 髮膜, 髮膠, 髮蠟, 髮霜, 鬍鬚染料, 鬍鬚用蠟, 麝香 (香料), 麻布薰香束, 黃樟油精。

[540] 商標 Marca :

植物博士

[210] 編號 N.º : N/106175
 [220] 申請日 Data de pedido : 2015/11/19
 [730] 申請人 Requerente : 衍生行有限公司
 地址 Endereço : 香港新界元朗宏業西街11號元朗科技中心12樓B室

國籍 Nacionalidade	: 根據香港法例成立 Constituída segundo as leis de H.K.
活動 Actividade	: 商業及工業 comercial e industrial
[511] 類別 Classe	: 5
[511] 產品 Produtos	: 三氯甲烷, 三碘甲烷, 中國人參製品, 中式營養食品 (藥用), 中式營養飲品 (藥用), 中式醫藥營養品, 中樞神經系統用藥, 中樞神經系統用藥劑, 草藥, 中草藥膏, 中草藥藥油, 中草藥製成品, 中藥成藥, 中藥成藥口服液, 中藥成藥沖劑, 中藥成藥膏布, 中藥散, 中藥材湯包, 中藥沐浴露, 中藥油, 中藥眼滴劑, 中藥藥材, 中藥藥膏, 中藥藥酒, 中藥製劑, 中藥製粉, 中藥貼, 中藥酒製劑, 中藥飲片, 乳糖, 乳脂, 乾癬藥劑, 乾製藥用菌, 人參, 人參製品 (口服液), 人參製品 (片劑), 人參製品 (粉劑), 人參製品 (顆粒劑), 人參靈芝孢子粉 (藥用食品), 人工受精用精液, 人用中藥製劑, 人用和獸用微量元素製劑, 人用局部性抗黴菌藥品, 人用微量元素製劑, 人用殺菌劑, 人用生物製劑, 人用疫苗, 人用荷爾蒙, 人用藥, 人用藥品, 人用藥油, 人用防蚊液, 人用驅蚊貼片, 代用血漿, 以礦物質為主的健康食品補充劑, 以維他命為主的健康食品補充劑, 伽瑪血球蛋白製劑, 便秘舒緩劑, 保健茶包 (中草藥), 假牙用瓷料, 假牙黏合劑, 假牙黏膠劑, 健康營養食品 (醫藥用), 健康補品 (中草藥), 健康食品添加劑 (醫用), 健神經劑, 催生劑, 傷風感冒製劑, 傷風油, 免疫試驗用藥品, 免疫調節藥劑, 內服中成藥品, 內服保健藥丸 (醫用), 內服及外用藥酒, 冰箱用吸味包, 冰箱除臭劑 (去味劑), 凍傷用藥劑, 凍傷用藥膏, 凍傷藥膏, 凍瘡製劑, 出牙劑, 分析及醫學用稀釋藥劑, 利尿劑, 助消化之胰島激素補充劑, 動物用含藥性洗滌劑, 動物用殺菌劑, 動物用消毒劑, 動物用藥品, 動物用衛生製劑, 動物用防寄生蟲套圈, 動物用防寄生蟲頸圈, 動物蹄用膠合劑, 動物蹄用膠黏劑, 包紮繃帶, 包紮傷口用繃帶, 化學原料藥, 化學盥洗室用消毒劑, 化學藥物製劑, 化學避孕劑, 化學驅蟲驅蚊劑, 北美黃連, 卵磷脂粉 (藥用), 卵磷脂顆粒 (藥用), 去濕茶, 去頭皮屑的藥物製劑, 參花消渴茶, 參茸, 參茸製品, 及靈芝孢子粉 (醫用), 口服用胎盤素膠囊 (醫用), 口服疫苗 (醫用), 口服藥液, 口瘡及飛滋治療蜜劑, 口腔止痛劑, 口腔消炎劑, 古拉爾氏水 (稀次醋酸鉛溶液), 可卡因, 可調節血脂藥, 各類男女催情醫藥, 吊膿膏, 含汞藥劑, 含礦物質之營養補充品, 含維他命之營養補充品, 含蛋白質之營養添加劑 (藥用), 含蛋白質之營養粉 (藥用), 含蛋白質乳劑 (藥用), 含酵母菌之樟芝營養補充劑 (藥用), 含長白山人參成份的醫用營養食品, 含鴉片製劑, 吸收式失禁用尿布褲, 咳嗽糖漿 (藥用), 咳嗽藥糖 (藥用), 哺乳用墊, 唾液刺激藥品, 喘咳膏, 嗅鹽, 器官治療劑, 土壤消毒劑, 土壤消毒製劑, 坐瘡藥劑, 培養細菌用的溶劑, 培養細菌用肉湯, 填塞牙孔用料, 填塞牙模用料, 填牙材料, 外傷藥用棉, 外用中藥止痛噴劑, 外用擦劑 (醫用), 外用藥油, 外用藥物, 外用藥膏, 外科包紮物, 外科和矯形用黏固劑, 外科或整型外科用骨頭結合物, 外科手術用布 (織物), 外科手術用無菌布, 外科手術用通氣膠布, 外科敷料, 外科用潤滑軟膏 (醫用), 外科用紗布, 外科用織物, 外科用肩繃帶, 外科移植植物 (活組織), 大蒜油丸 (醫用), 大蒜油粉 (醫用), 大蒜精膠囊 (醫用), 大豆異黃酮, 天然卵磷脂, 天然大蒜精 (藥用), 天然營養補充劑 (藥用), 失禁吸收襯褲, 失禁用尿布, 失禁用尿褲, 女性衛生巾, 女性衛生用品, 婦女陰道灌洗藥劑, 嬰兒乳粉, 嬰兒奶粉, 嬰兒用含乳麵粉, 嬰兒米粉, 嬰兒豆奶粉, 嬰兒食品, 嬰兒食品罐頭, 嬰兒食物, 嬰兒麥粉, 安眠藥, 安神藥劑, 小麥黑穗病化學處理劑, 尼古丁減除劑 (醫用), 山藥粉 (藥用), 已裝藥急救箱, 巴豆莖皮, 幼蟲驅除劑, 強心劑 (醫用), 微生物用營養物質, 心臟血管用藥, 心臟顯影劑, 心電圖描記器電極用化學導體, 急救箱 (備好藥的), 感冒傷風素 (膠囊), 感冒液, 懷孕診斷用化學劑, 懷孕診斷用化學製劑, 成人紙尿褲, 成人紙尿片, 戒煙助劑, 戒煙口嚼藥錠, 打蟲藥, 抑制黴菌生長藥劑, 抑菌護手膜 (藥用), 抗厭氧性藥品, 抗嘔劑, 抗尿酸劑, 抗帕金森症藥劑, 抗心律不整劑, 抗心律不整藥品, 抗心絞痛劑, 抗惡性腫瘤劑, 抗憂鬱藥劑, 抗氧化營養補充劑, 抗氧化藥劑, 抗汗藥劑, 抗潰瘍藥劑, 抗濾過性病原體藥劑, 抗牙周病治療劑, 抗生素, 抗病毒藥劑, 抗癩藥, 抗痢疾藥劑, 抗瘧疾藥劑, 抗癌劑, 抗癲癇藥, 抗癲癇藥劑, 抗組織胺藥劑, 抗結核病藥劑, 抗菌素, 抗血液栓塞劑, 抗過敏藥劑, 抗隱花植物製劑, 抗風濕病圈環, 抗高血壓藥品, 抗齲齒藥劑, 拇囊炎襯墊, 捕蒼蠅用黏膠, 捕蠅黏膠劑, 排毒丸 (醫用), 排毒生肌膏 (膏藥), 排汗藥, 控制皮膚色素之生理藥物, 提神藥劑, 提高人體免疫力的的保健食品 (醫用), 搽劑, 支氣管擴張劑 (藥用), 支氣管擴張製劑, 放射性藥品, 放射線用造影劑 (醫用), 散劑 (藥用), 整腸劑, 敷料紗布, 敷藥用材料, 斑蝥粉, 月經墊, 月經帶, 月經栓, 月經用墊, 月經用止血棉, 月經短內褲, 月經繃帶, 月經衛生用品, 月見草油膠囊 (藥用), 杏仁、薄荷糖為主要原料製成的保健食品 (醫用), 枇杷汁 (藥用), 枇杷膏 (藥用),

枇杷露 (藥用), 果寡糖漿 (藥用), 栓劑, 棉球 (醫用), 棉花 (醫用), 棉花棒 (醫用), 棒狀硫黃 (消毒劑), 植物纖維減肥片 (藥用), 樟腦丸, 樟腦油 (醫用), 樟芝營養滋潤劑 (醫用), 樟芝營養補充品 (醫用), 樟芝片 (醫用), 樟芝發酵液 (醫用), 樟芝粉末 (醫用), 樟芝粒 (醫用), 樟芝精 (醫用), 樟芝膠囊 (醫用), 樟芝茶 (醫用), 樟芝錠 (醫用), 樟芝降血糖 (醫用), 橡皮膏, 止咳丸, 止咳劑, 止咳露, 止汗劑, 止瀉劑, 止痙攣病藥, 止痛劑, 止痛油, 止痛膏, 止痛藥, 止痛製劑, 止癢丸, 止癢水, 止血劑, 止血散, 止血栓, 止血用藥劑, 止血藥, 止血藥條, 殺寄生蟲劑, 殺寄生蟲藥, 殺微生物劑, 殺滅有害動物製劑, 殺真菌劑, 殺精子劑, 殺菌劑, 殺菌啫喱, 殺菌濕紙巾, 殺菌用品, 殺蟻劑, 殺蟲劑, 殺蟲噴霧劑, 殺蟲產品, 殺蟲藥片, 殺蟲藥粒, 殺鼠劑, 毒藥, 毛髮促生劑, 氣喘茶, 氧氣浴盆, 氨基酸溶液, 水劑 (藥用化學製劑), 汗足藥, 汞軟膏, 污物消毒劑, 汽車芳香劑, 油劑 (傷風油), 油劑 (清涼油), 油劑 (風濕油), 治咳嗽藥, 治小麥枯萎病 (黑穗病) 的化學製劑, 治氣喘藥, 治燙傷油膏, 治疣藥筆, 治痔劑, 治療中樞神經異常製劑, 治療乳癌之藥品, 治療人類耳疾用藥品, 治療便秘的藥物, 治療凝血素元過低之藥品, 治療呼吸器官藥物, 治療喉嚨不適之膠囊, 治療官能性勃起障礙之藥品, 治療心律不整之藥劑, 治療心臟血管疾病之藥劑, 治療新陳代謝治劑, 治療曬傷軟膏, 治療淋浴用海水, 治療燒傷液劑紗布, 治療燒傷液製劑, 治療燒傷製劑, 治療牙齒藥劑, 治療皮膚病之藥劑, 治療血管疾病用血漿補強對抗劑, 治療身體痿症的中成藥, 治療青春痘藥劑, 治療頭皮藥劑, 治療風濕用環, 治糖尿病藥劑, 治花柳劑, 治葡萄疔用化學製劑, 治藤蔓病化學藥劑, 治遺尿劑, 治頭痛藥品, 治頭痛藥條, 治頭皮屑的藥劑, 治風濕藥劑, 治骨軟劑, 泥敷劑, 注射用胎盤素 (醫用), 注射用葡萄糖 (醫用), 注射疫苗 (醫用), 洋參沖劑, 洋地黃甘, 洗浴藥劑, 洗腎藥劑, 浴用氧氣, 浴用治療劑, 浴用泥漿, 海洋生物鈣 (藥用), 海藻片 (藥用), 浸製藥液, 浸泡藥劑, 浸藥液的薄紙, 浸藥液的衛生紙, 浸製藥液, 消化劑 (藥用), 消毒丸 (膠囊) (藥用), 消毒劑, 消毒啫喱, 消毒棉, 消毒水, 消毒用品, 消毒紙巾, 消毒藥水, 消滅有害動物製劑, 消滅有害植物製劑, 消炎劑, 消炎藥水, 消炎製劑, 消炎鎮痛劑, 消炎鎮痛貼布, 消痔丸, 消肝丸 (藥用), 消腫膏, 消除靜脈腫脹劑, 淋巴液製劑 (藥用), 淋巴球T細胞單株抗體 (藥用), 淨化劑, 淨化製劑 (藥用), 深海鮭魚油, 清涼油 (醫用), 添加劑 (醫用), 清除橡皮膏溶劑, 減肥用藥劑, 減肥茶 (醫用), 減肥藥, 減肥降脂丸 (藥用), 溫泉水, 滅乾朽真菌製劑, 滅幼蟲劑, 滅微生物劑, 滅蠅劑, 滅鼠劑, 滋補品 (藥用), 漂白粉 (消毒), 口劑 (藥用), 漱口水 (藥用), 潤腸通便的口服液 (粉劑) (藥用), 潤腸通便的口服液 (顆粒劑) (藥用), 濃縮藥粉, 濃縮蛋白質粉 (藥用), 濕疹藥劑, 瀉劑, 瀉藥, 灌腸劑, 炭纖維移植活體素, 烏頭城, 煙熏錠劑, 煙精 (殺蟲劑), 無菌試劑 (醫療用), 煎好的藥, 薰蒸棒, 薰蒸用棍, 薰蒸香錠, 燒傷治療藥劑, 燙火藥品, 營養滋補劑 (藥用), 營養片 (藥用), 營養補充劑 (藥用), 營養補充品 (藥用), 營養補充膠囊 (藥用), 營養補劑 (藥用), 營養補助劑 (藥用), 營養食品 (藥用), 營養食品補充物 (藥用), 片劑 (藥用化學製劑), 牙填料, 牙填料劑, 牙根管治療劑, 牙模用料, 牙洞填充物, 牙用光潔劑, 牙用氟化藥物, 牙用研磨粉, 牙用黏合劑, 牙科光潔劑, 牙科用印模材料, 牙科用橡膠, 牙科用汞化合物, 牙科用汞合金, 牙科用研磨劑, 牙科用黏固粉, 牙科用黏膠劑, 牙科用藥, 牙科用藥劑, 牙科用貴重金屬合金, 牙科用金汞合金, 牙科用麻醉劑, 牙蠟, 醫用造型蠟, 牙醫製模用蠟, 牙齒生長促進劑, 牙齒黏膠劑, 牙齒結石用藥劑, 牛初乳片 (藥用), 牛痘疫苗, 牛蠅驅除用油 (藥用), 牲畜用洗滌劑, 狗用洗淨藥劑, 狗用洗滌劑, 狗用洗滌液, 狗用藥水, 狗用驅蟲劑, 狗用驅蟲藥, 猴棗散 (醫用), 獸用化學製劑 (醫用), 獸用氨基酸, 獸用洗滌劑, 獸用衛生用品, 獸用衛生製劑 (醫用), 獸藥, 獸醫用化學製劑, 獸醫用油脂, 獸醫用洗液, 獸醫用生物製劑, 獸醫用藥, 獸醫用製劑, 獸醫用酶, 獸醫用酶製劑, 玉屏風散 (藥用), 王漿 (醫用), 玫瑰花 (藥用), 珍珠層粉 (藥用), 珍珠粉 (藥用), 球根牽牛製瀉藥, 環境衛生用消毒劑, 甘汞, 甘油磷酸酯, 甘草 (藥用), 甘香酒 (藥物製劑), 生化藥品, 生物藥品, 生理用襯墊, 生髮丸 (藥用), 生髮水 (藥用), 生髮精 (藥用), 生髮膏 (藥用), 生髮藥水 (藥用), 礦物質營養補充品, 礦物食品添加劑, 祛風活絡油 (藥油), 神經安定劑 (藥用), 神經強健劑 (藥用), 神經性頭痛藥品, 穀類加工的副產品 (醫用), 空氣淨化劑, 空氣淨化製劑, 空氣清新劑, 空氣清淨劑, 空氣清潔劑, 竹醋液 (醫用), 節食或醫藥用澱粉, 黏蠅紙, 黏蠅膠, 糖尿病患者食用麵包, 糖尿病患者用之營養物 (醫用), 糜爛性毒劑, 紅藥水, 紅血球素, 納豆膠囊, 純中藥空氣殺菌劑, 純靈芝破壁孢子粉 (醫用), 細菌培養劑, 細菌培養媒介, 細菌毒藥, 絆創膏 (藥用), 經皮輸給之麻醉劑, 綜合礦物質製劑, 綜合維他命, 綠藻片 (藥用), 綠藻粉 (藥用), 綠藻粒 (藥用), 綠藻錠 (藥用), 維他命

丸，維他命健康產品，維他命劑，維他命片，維他命膠囊，維他命補充劑，維他命鈣片，維生素製劑，緊身內褲襯裡（衛生用），緩和便秘的藥物，縫合皮膚傷口用膠布，縮子宮藥（醫用），繃帶，繃敷材料（醫用），繃敷藥品，纖維減肥粉（醫用），耳用滴劑（藥用），肉荳蓉（藥用），肉食果蔬罐頭（嬰兒用），肌肉關節疼痛治痛功效的藥油，肌肉鬆弛劑（藥用），肝炎檢驗試劑，肝臟保護藥劑，肝藥，肥皂樟腦搽劑，胃丸，胃乳（醫用），胃藥，胎盤素膠囊（醫用），胎盤誘導藥（醫用），胡蘿蔔素（醫用），胰島素製劑（醫用），胺基酸製劑（醫用），能吸附的填塞物，脈管擴大劑（醫用），脫脂棉，腎氣丹（醫用），腐蝕性筆，腦保健品（醫用），腳戴除雞眼環，腳用止汗劑，腸胃中成藥品，腹膜滲析藥液，膏劑（藥用），膏布（藥用），膏藥，膠囊（藥用），膠布，膠布石膏，膽汁排泄藥，臟器保存灌流液之人工血液（醫用），臟器治療劑（醫用），臨床用脂質注射液（醫用），臨床試驗用製劑（醫用），興奮劑（醫用），芥子敷劑紙，芥子泥敷劑，芥子膏藥，芥子膏藥紙，芥末膏藥，花旗參，花粉類營養品（醫用），芳香劑，苦茶油丸（醫用），茶劑（藥用），茶包（藥用），草本製品（藥用），草藥，草藥茶（藥用），草藥製品（藥用），荷爾蒙製劑（醫用），菇草多醣體膠囊（藥用），菇草菌絲體膠囊（藥用），菝葜（醫用），葡萄籽精華素（藥用），蔥油（殺寄生蟲用），薄荷油（醫用），薄荷精（醫用），薄荷腦（醫用），薄荷醇，薰香片（中草藥），藍藻（螺旋藻片）（藥用），藍藻片（藥用），藍藻粉（藥用），藍藻粒（藥用），藍藻精（藥用），藍藻錠（藥用），藥品膠囊，藥散，藥材，藥枕，藥水，藥油，藥浴用海水，藥浸棗，藥片，藥物膠囊，藥物飲料，藥用乙醚，藥用乙醛，藥用乙醛（中醫藥藥酒），藥用保健營養產品，藥用兒茶，藥用助消化劑，藥用化學製劑，藥用口服液，藥用口香糖，藥用喉片，藥用喉糖，藥用噴劑，藥用大黃根，藥用小蘇打，藥用或醫用水劑，藥用或醫用片劑，藥用或醫用膏劑，藥用或醫用貼劑，藥用或醫用酞劑，藥用搽劑，藥用木炭，藥用杏仁乳，藥用松節油，藥用栓劑，藥用根塊植物，藥用桉樹，藥用桉樹腦，藥用倍酸，藥用植物，藥用植物根，藥用植物飲品，藥用樹皮，藥用氧化鎂，藥用氨基酸，藥用水合氫醛，藥用沉澱泥，藥用消毒劑，藥用溴，藥用營養品，藥用營養食品，藥用片劑，藥用牛奶酵素，藥用甘草粉，藥用甲醛，藥用的草藥飲料，藥用皮膚膏，藥用真菌提取物，藥用硝酸氧鈾，藥用硫華，藥用碘，藥用碘化物，藥用竹醋液，藥用糖，藥用糖果，藥用纖維素脂，藥用纖維素醚，藥用纖體健康食品，藥用膏劑，藥用膠，藥用膠丸，藥用膠囊，藥用膠布，藥用膠棉，藥用芥末，藥用苛性鹼，藥用茶，藥用茶包，藥用草藥，藥用草藥茶，藥用蛇麻子浸膏，藥用蛇麻腺，藥用補身食品，藥用護膚劑，藥用軟膏，藥用鄰甲氧基苯酚，藥用酒，藥用酒石乳劑，藥用酯，藥用酵素，藥用酸，藥用醋酸乳，藥用醋酸鹽，藥用針劑，藥用鈉鹽，藥用鉍製劑，藥用錠劑，藥用鎮靜油，藥用食品，藥用飲料，藥用香料，藥用魚粉，藥用鷄精，藥用鹼性碘化物，藥用麥角，藥用麵粉，藥用龍膽，藥粉，藥膏，藥膏藥品，藥膠囊，藥茶，藥草，藥草製品，藥製糖果，藥製糖果（醫用），藥貼，藥貼膠布，藥酒，蘆薈（醫用），蟲草精（醫用），蚊怕水，蚊香，蛋白牛奶，蛋白質之營養添加劑（醫用），蛋白質營養補充品（醫用），蛋白質片（醫用），蛋白質粉（醫用），蜂王精（醫用），蜂皇漿（醫用），蜂膠（醫用），蜂蜜（醫用），蟲草精華（醫用），蟲草膠囊（醫用），血液製品（醫用），血清，血清療法用藥劑，血清醫療藥劑，血漿，血球蛋白注射劑（醫用），血管收縮劑（醫用），血紅蛋白，血紅蛋白元，血色蛋白元，衛生墊，衛生女褲，衛生栓，衛生棉，衛生棉墊，衛生棉條，衛生止血棉塞，衛生毛巾帶（毛巾），衛生消毒劑，衛生球，衛生用品及藥品，衛生短內褲，衛生緊身內褲，衛生繃帶，衛生藥品，衛生襯褲，衛生護墊，衣服和紡織品用除臭劑，補健藥，補充營養品（藥用），補充營養飲料（藥用），補劑（藥用），補品（藥用），補牙材料，補牙材料牙燭，補腎丸，補藥（醫用），補藥（藥），補血丸（醫用），補血劑（醫用），製微生物用培養物，複合氨基酸片（醫用），複合維生素B片，複合維生素C片，西洋參製品，西藥，西藥之原料藥，西藥劑，西藥品，西藥藥丸，西藥藥膏布，解毒丸（醫用），解毒片（醫用），解熱劑，解熱藥劑，解熱退燒劑，調節血壓的茶葉製品（醫用），調經丸，護墊，護膚藥劑，貼劑（藥用化學製劑），貼劑（醫用），賴氨酸鹽（醫用），贅瘤預防劑（醫用），超音波診斷用傳導液，跌打擦劑，跌打膏藥，跌打藥丸，跌打藥油，跌打酒，跌打酒（藥用），跌打風濕膏（膏藥），車用香座，輕便藥箱（已裝藥的），輕瀉劑，農藥，退燒藥，通便劑，通氣膠布，造血劑，避孕栓劑，避孕藥，酸痛跌打損傷敷藥，醫學用試管內診斷劑，醫用X光造影劑，醫用三碘甲烷，醫用佐藥，醫用健康營養食品，醫用催乾劑，醫用冷敷貼布，醫用凝膠，醫用礦脂，醫用化學製劑，醫用南美牛奶菜的乾皮，醫用卵磷脂，醫用去垢劑，醫用及獸醫用細菌學研究製劑，醫用及獸醫用細菌製劑，醫用口服液，醫用口服藥品，醫用口香糖，醫用同位素，醫用喙啉，醫用填料，醫用奎寧，醫用安果斯都拉樹皮，醫用微生物培養劑，醫用或獸醫用化學試

劑，醫用或獸醫用微生物培養基，醫用或獸醫用微生物培養體，醫用或獸醫用微生物製劑，醫用手鐲，醫用指環，醫用放射性物質，醫用敷料，醫用栓劑，醫用棉，醫用棉絨，醫用樟腦，醫用樟腦油，醫用橡皮膏，醫用檢查用水溶性潤膚凍膏，醫用止痛製劑，醫用氣體，醫用氧，醫用水蛭，醫用油，醫用油脂，醫用浴劑，醫用浸液，醫用淋浴鹽，醫用減肥茶，醫用漱口劑，醫用漱口水，醫用潤髮脂，醫用澱粉酶，醫用激素，醫用煙藥草，醫用無煙草香煙，醫用無煙葉香煙，醫用煙燻草藥，醫用煙草藥，醫用薰蒸製劑，醫用營養品，醫用營養添加劑，醫用營養物品，醫用營養補充品，醫用營養食品，醫用營養食物，醫用營養飲料，醫用牙用光潔劑，醫用甘油，醫用生物製劑，醫用生物鹼，醫用發酵乳劑，醫用白朮製劑，醫用白朮食品，醫用眼罩，醫用破斧木，醫用碘酊，醫用礦泉水，醫用糖果，醫用糖漿，醫用繃帶，醫用膠，醫用膠布，醫用膠帶，醫用芥子油，醫用芥末軟膏，醫用苦木藥，醫用茴香，醫用葡萄糖，醫用蓖麻油，醫用薄荷，醫用藤黃，醫用藥丸，醫用藥油，醫用藥物，醫用藥膏，醫用藥草，醫用蛋白質，醫用血，醫用衛生製劑，醫用製藥，醫用角叉菜，醫用診斷劑，醫用診斷製劑，醫用過氧化氫，醫用酒石，醫用酒精，醫用酚（苯），醫用酵素，醫用酶，醫用酶製劑，醫用金雞納樹皮，醫用針劑，醫用鉀鹽，醫用錘，醫用陀螺狀羯布羅香油（香膏），醫用雜酚油，醫用電解質製劑，醫用頭痛藥品，醫用頭髮增長劑，醫用食慾抑制劑，醫用食物營養製劑，醫用食用營養製劑，醫用飼料添加劑，醫用香煙，醫用香膏，醫用骨筋藥丸，醫用鹽，醫用麝香草酚，醫用麥乳精飲料，醫用鼯鼠皮，醫用X光造影劑，醫療用凝膠，醫療用口腔洗淨劑，醫療用古柯鹼，醫療用塞藥，醫療用微生物用營養物質，醫療用放射性物質，醫療用放射線造影劑，醫療用斑蝥酸鹽粉，醫療用杏仁乳劑，醫療用橡皮膏，醫療用氣體，醫療用氯化鉍錠劑，醫療用油，醫療用洗淨劑，醫療用浴劑，醫療用浴泥，醫療用浴鹽，醫療用消化劑，醫療用溫泉水，醫療用烏頭鹼，醫療用煙草，醫療用石灰製劑，醫療用碘，醫療用碘酊，醫療用磷酸甘油，醫療用礦泉水，醫療用糖，醫療用紗布，醫療用膠，醫療用膠帶，醫療用芥末油，醫療用茴香，醫療用荷爾蒙，醫療用葡萄糖，醫療用血液，醫療用衛生輔助材料及用品，醫療用製酸劑，醫療用診斷劑，醫療用造影劑，醫療用酒石，醫療用酒精，醫療用鎮痛軟膏，醫療用雪茄，醫療用顯影劑，醫療用香膠製劑，醫療用骨頭結合劑，醫療用鹽，醫療用麥芽乳，醫療用黴菌，醫療診斷用造影劑，醫療食品，醫藥，醫藥中間體，醫藥丸，醫藥原藥，醫藥擦劑，醫藥敷料，醫藥松節油，醫藥營養品，醫藥用乾製食用菌，醫藥用亞麻仁（粉），醫藥用亞麻子，醫藥用亞麻子餅粉，醫藥用保健飲品，醫藥用品，醫藥用日曬傷劑，醫藥用日防曬劑，醫藥用曬傷劑，醫藥用杏仁牛奶，醫藥用松節油，醫藥用松脂油，醫藥用果膠，醫藥用櫻桃李樹皮，醫藥用沖劑飲品，醫藥用泥漿，醫藥用洗劑，醫藥用洗液，醫藥用活性炭，醫藥用潔劑，醫藥用澱粉，醫藥用營養品，醫藥用牛奶發酵劑，醫藥用甘草，醫藥用甘草莖，醫藥用石灰製劑，醫藥用磷酸鹽，醫藥用糖漿，醫藥用紅樹皮，醫藥用胃蛋白酶，醫藥用腐蝕（桿）劑，醫藥用蒺，醫藥用芥末，醫藥用苯酚，醫藥用茴香油，醫藥用草本，醫藥用草本製成品，醫藥用薄荷，醫藥用蜂花水，醫藥用酒石，醫藥用酚（苯），醫藥用酵母，醫藥用酵母菌，醫藥用錠劑，醫藥用顆粒沖劑，醫藥用麥片，醫藥用麥芽，醫藥製劑，野生西洋參製品，金銀花（醫用），鈣片，鈣粉，鈣質及維他命D製劑，鈣質維他命製劑，鉛水，鎮定劑，鎮痛劑，鎮靜劑，鎮靜藥，鐵鋅鈣葉酸片（醫用），關節內視鏡手術用玻尿酸（醫用），關節炎藥（醫用），防寄生蟲製劑，防尿製劑，防日曬藥膏，防疫用藥劑，防腐劑，防腐棉，防蚊油，防蚊產品（藥用），防蛀劑，防蛀油，防蛀牙用藥劑，防蛀紙，防風濕手鐲，防風濕指環，防風濕病圈環（醫用），降糖沖劑（藥用），降膽固醇藥劑，除口臭藥，除尿酸劑（藥用），除牙斑藥劑，除草劑，除藻劑，除蛭蝨劑，除蟲菊粉，除雞眼藥物，除黴化學製劑，陰道清洗液，隱形眼鏡保存液，隱形眼鏡清洗液，隱形眼鏡清潔劑，隱形眼鏡清潔液，隱形眼鏡用洗淨劑，隱形眼鏡用溶液，隱形眼鏡酵素清潔片，雙氧水（醫用），雞眼治療藥，雞眼藥膏，雪梨膏（醫用），靈芝（藥用），靈芝丸（藥用），靈芝孢子粉（藥用），靈芝提取物（藥用），靈芝片（藥用），靈芝精（藥用），靈芝精丸（藥用），靈芝精粉（藥用），靈芝膠囊（藥用），靈芝茶（藥用），靈芝藥品，非個人用除臭劑，面皰治療藥劑，預防頭髮脫落用藥劑，頭痛用藥品，頭皮屑治療藥劑，類固醇，類固醇藥膏，風濕油（藥用），風濕膠布（藥用），風濕鎮痛藥，飛滋止痛劑（藥用），食慾壓抑劑（醫用），食用植物纖維（非營養性），食用營養藥片，食用菌提取物（醫用），香港腳藥膏，馬錢子，馬錢子城，驅昆蟲劑，驅梅毒劑（醫用），驅腸蟲藥，驅蚊貼，驅蟲劑，驅蟲劑（人或獸用），驅蟲用香，驅蟲藥，驅風油（藥用），驅風跌打酒（藥用），驗孕製劑，驗孕試劑（醫用），骨膠原（醫用），骨骼用藥，高含量羊胎素（藥用），高含量魚油，高麗人參，高麗人參製品，魚油，魚油丸，魚油膠囊，魚粉營養補充品，魚肝油，鮫魚

油丸，鮫魚油膠囊，鮭魚油，鮭魚油丸，鮭魚油膠囊，鯊魚軟骨粉，鯊魚軟骨素膠囊（粉），鯊魚軟骨素製劑，鯊魚軟骨膠製劑，鰻魚髓油丸，鴉片，鴉片製劑，麻醉劑，麻醉劑（局麻藥），麻醉劑（麻醉藥），麻醉藥，黏鼠板，黨參，鼠藥，鼻敏感丸（藥用），齒槽潰膿藥。

[540] 商標 Marca :

植物博士

[210] 編號 N.º : N/106176

[220] 申請日 Data de pedido : 2015/11/19

[730] 申請人 Requerente : 衍生行有限公司

地址 Endereço : 香港新界元朗宏業西街11號元朗科技中心12樓B室

國籍 Nacionalidade : 根據香港法例成立 Constituída segundo as leis de H.K.

活動 Actividade : 商業及工業 comercial e industrial

[511] 類別 Classe : 30

[511] 產品 Produtos : 植物類食品（穀類製品），燕窩梨膏，燕麥，燕麥片，燕麥粥，燕麥食品，蜂王漿，蜂王漿膠囊，蜂膠，蜂膠膠囊，蜂臘，蜂蜜，蜜糖，螺旋藻（非醫用營養品），蟲草雞精，酵母，酵母菌，除殼燕麥，非醫用口香糖，非醫用浸液，非醫用片劑酵母，非醫用蜂王漿，非藥用保健食品、非醫用營養口服液，非醫用營養品，非醫用營養液，非醫用營養片，非醫用營養粉，非醫用營養膠囊，非醫用營養膏，非醫用營養精，咖啡飲品，咖啡，茶，可可，糖，米，木薯澱粉，西米，咖啡代用品，麵粉及穀類製品，麵包，糕點及糖果，冰製食品，糖漿，鮮酵母，發酵粉，食鹽，芥末，醋，沙司（調味品），調味用香料，飲用冰，人用麥芽，去殼大麥，各種研碎的被蒸熟的小麥（粗麵粉），碾碎的大麥，粗燕麥粉，麥乳精，麥皮，麥米粥，麥芽糖，麥芽餅乾，麥類製品。

[540] 商標 Marca :

植物博士

[210] 編號 N.º : N/106177

[220] 申請日 Data de pedido : 2015/11/19

[730] 申請人 Requerente : 衍生行有限公司

地址 Endereço : 香港新界元朗宏業西街11號元朗科技中心12樓B室

國籍 Nacionalidade : 根據香港法例成立 Constituída segundo as leis de H.K.

活動 Actividade : 商業及工業 comercial e industrial

[511] 類別 Classe : 32

[511] 產品 Produtos : 不含酒精的有氣或無氣飲料；包括糖漿，粉末，提煉物和不含酒精的有氣或無氣之濃縮飲料；所有種類之果汁；豆類之提煉物；液體豆奶。

[540] 商標 Marca :

植物博士

[210] 編號 N.º : N/106178

[220] 申請日 Data de pedido : 2015/11/19

[730] 申請人 Requerente : DKSH Schweiz AG

地址 Endereço : Wiesenstrasse 8, 8008 Zurich, Switzerland

- 國籍 Nacionalidade : 瑞士 Suíça
 活動 Actividade : 商業及工業 comercial e industrial
 [511] 類別 Classe : 9
 [511] 產品 Produtos : 自動出票機, 機器可讀形式的票的出票機, 用以讀取及識別機器可讀形式的票的裝置及設備, 投幣啓動裝置的機械結構, 硬幣找換機, 進出控制設備及裝置, 進出控制系統, 電腦存取控制用的電腦軟件, 泊車咪錶, 檢驗 (監督) 裝置及儀器, 收銀機, 電子付款終端, 計算機器, 數據處理裝置, 讀卡裝置。
 [540] 商標 Marca :

TecExcellence

- [210] 編號 N.º : N/106179
 [220] 申請日 Data de pedido : 2015/11/19
 [730] 申請人 Requerente : DKSH Schweiz AG
 地址 Endereço : Wiesenstrasse 8, 8008 Zurich, Switzerland
 國籍 Nacionalidade : 瑞士 Suíça
 活動 Actividade : 商業及工業 comercial e industrial
 [511] 類別 Classe : 9
 [511] 產品 Produtos : 自動出票機, 機器可讀形式的票的出票機, 用以讀取及識別機器可讀形式的票的裝置及設備, 投幣啓動裝置的機械結構, 硬幣找換機, 進出控制設備及裝置, 進出控制系統, 電腦存取控制用的電腦軟件, 泊車咪錶, 檢驗 (監督) 裝置及儀器, 收銀機, 電子付款終端, 計算機器, 數據處理裝置, 讀卡裝置。
 [540] 商標 Marca :



- [210] 編號 N.º : N/106187
 [220] 申請日 Data de pedido : 2015/11/19
 [730] 申請人 Requerente : 周葉敏
 Chau Ip Man
 地址 Endereço : Rua do Almirante Sérgio, Edf. Tong Fu, N. 30-32, 3 andar A, Macau
 國籍 Nacionalidade : 中國 Chinesa
 活動 Actividade : 商業 comercial
 [511] 類別 Classe : 41
 [511] 服務 Serviços : 甜點, 麵包及料理教學。
 [540] 商標 Marca :

Little Cream Studio

- [591] 商標顏色 Cores de marca : 深棕色, 如圖所示。

- [210] 編號 N.º : N/106196
 [220] 申請日 Data de pedido : 2015/11/19
 [730] 申請人 Requerente : AES專業教育移民 (澳洲) 服務有限公司

- 地址 Endereço : 澳門水坑尾街78號中建商業大廈19樓
 國籍 Nacionalidade : 根據澳門法例成立 Constituída segundo as leis de Macau
 活動 Actividade : 商業 comercial
 [511] 類別 Classe : 41
 [511] 服務 Serviços : 教育業, 提供英語及雅思課程, 提供留學及移民服務。
 [540] 商標 Marca :



- [591] 商標顏色 Cores de marca : 藍色, 如圖所示。

- [210] 編號 N.º : N/106216
 [220] 申請日 Data de pedido : 2015/11/20
 [730] 申請人 Requerente : Victoria's Secret Stores Brand Management Inc.
 地址 Endereço : Four Limited Parkway, Reynoldsburg, Ohio 43068, United States of America
 國籍 Nacionalidade : 美國 Americana
 活動 Actividade : 商業及工業 comercial e industrial
 [511] 類別 Classe : 25
 [511] 產品 Produtos : Roupa interior de senhora, calcinhas e saiotos.
 [540] 商標 Marca :

THE LACIE BY VICTORIA'S SECRET

- [210] 編號 N.º : N/106217
 [220] 申請日 Data de pedido : 2015/11/20
 [730] 申請人 Requerente : Victoria's Secret Stores Brand Management Inc.
 地址 Endereço : Four Limited Parkway, Reynoldsburg, Ohio 43068, United States of America
 國籍 Nacionalidade : 美國 Americana
 活動 Actividade : 商業及工業 comercial e industrial
 [511] 類別 Classe : 25
 [511] 產品 Produtos : Roupa interior de senhora, soutiens, calcinhas, pijamas curtos, teddies, saiotos, robes, cintos de ligas, camisas, roupões, espartilhos para vestuário, corpetes com sutiã, fatos, espartilhos com alças.
 [540] 商標 Marca :

VERY SEXY BY VICTORIA'S SECRET

- [210] 編號 N.º : N/106240
 [220] 申請日 Data de pedido : 2015/11/23
 [730] 申請人 Requerente : 淺深一人有限公司
 Cheersum Sociedade Unipessoal Limitada, em inglês Cheersum Limited
 地址 Endereço : 澳門宋玉生廣場180號東南亞商業中心16樓B
 國籍 Nacionalidade : 根據澳門法例成立 Constituída segundo as leis de Macau
 活動 Actividade : 商業 comercial
 [511] 類別 Classe : 44
 [511] 服務 Serviços : 沙龍服務; 皮膚和美容護理治療; 按摩服務; 美髮服務; 美容服務; 護膚治療; 美容護理、選擇化妝品及藥品和醫療的諮詢服務; 提供桑拿設施; 提供日光浴室的設施; 健身服務; 消脂服務;

減肥塑身服務；帶衛生用途的公眾浴室；頭髮護理服務；身體的衛生及美容服務；醫療保健服務。

[540] 商標 Marca :



[591] 商標顏色 Cores de marca : 深棕色 (C55M70Y80K75) , 如圖所示。

[210] 編號 N.º : N/106242

[220] 申請日 Data de pedido : 2015/11/20

[730] 申請人 Requerente : Apple Inc.

地址 Endereço : 1 Infinite Loop, Cupertino, California 95014, United States of America

國籍 Nacionalidade : 美國 Americana

活動 Actividade : 商業及工業 comercial e industrial

[511] 類別 Classe : 14

[511] 產品 Produtos : Relojoaria e instrumentos cronométricos; relógios; relógios de parede e mesa; relógios; cronógrafos para uso como relógios; cronómetros; correias de relógio; braceletes para relógios; estojos para relógios, relógios de parede e mesa e relojoaria e instrumentos cronométricos; peças para relógios, relógios e relojoaria e instrumentos cronométricos; artigos de joalheria.

[540] 商標 Marca :



[591] 商標顏色 Cores de marca : Azul, laranja, verde, rosa e cinzento.

[210] 編號 N.º : N/106243

[220] 申請日 Data de pedido : 2015/11/20

[730] 申請人 Requerente : Abercrombie & Fitch Europe Sagl

地址 Endereço : Via Moree, 6850 Mendrisio, Switzerland

國籍 Nacionalidade : 瑞士 Suíça

活動 Actividade : 商業及工業 comercial e industrial

[511] 類別 Classe : 4

[511] 產品 Produtos : Velas.

[540] 商標 Marca :

ABERCROMBIE & FITCH

[210] 編號 N.º : N/106244

[220] 申請日 Data de pedido : 2015/11/20

- [730] 申請人 Requerente : Abercrombie & Fitch Europe Sagl
 地址 Endereço : Via Moree, 6850 Mendrisio, Switzerland
 國籍 Nacionalidade : 瑞士 Suíça
 活動 Actividade : 商業及工業 comercial e industrial
- [511] 類別 Classe : 3
- [511] 產品 Produtos : Preparados e outras substâncias para branqueamento de roupa; preparados para limpeza, polimento, esfrega e abrasivos; sabonetes; artigos de perfumaria, óleos essenciais, cosméticos, loções para o cabelo; dentífricos.
- [540] 商標 Marca :

CLUTCH

- [210] 編號 N.º : N/106245
- [220] 申請日 Data de pedido : 2015/11/20
- [730] 申請人 Requerente : Abercrombie & Fitch Europe Sagl
 地址 Endereço : Via Moree, 6850 Mendrisio, Switzerland
 國籍 Nacionalidade : 瑞士 Suíça
 活動 Actividade : 商業及工業 comercial e industrial
- [511] 類別 Classe : 4
- [511] 產品 Produtos : Velas.
- [540] 商標 Marca :

FIERCE

- [210] 編號 N.º : N/106246
- [220] 申請日 Data de pedido : 2015/11/20
- [730] 申請人 Requerente : Abercrombie & Fitch Europe Sagl
 地址 Endereço : Via Moree, 6850 Mendrisio, Switzerland
 國籍 Nacionalidade : 瑞士 Suíça
 活動 Actividade : 商業及工業 comercial e industrial
- [511] 類別 Classe : 3
- [511] 產品 Produtos : Preparados e outras substâncias para branqueamento de roupa; preparados para limpeza, polimento, esfrega e abrasivos; sabonetes; artigos de perfumaria, óleos essenciais, cosméticos, loções para o cabelo; dentífricos.
- [540] 商標 Marca :

HADLEY

- [210] 編號 N.º : N/106247
- [220] 申請日 Data de pedido : 2015/11/23
- [730] 申請人 Requerente : The Quaker Oats Company
 地址 Endereço : 555 West Monroe Street, Chicago, Illinois 60661, USA
 國籍 Nacionalidade : 美國 Americana
 活動 Actividade : 商業及工業 comercial e industrial

[511] 類別 Classe : 29
 [511] 產品 Produtos : Bebidas à base de soja e leite; leite e produtos de leite incluindo leite em pó; leite de soja; bebidas de leite aromatizadas, batidos de leite e bebidas de iogurtes; bebidas de leite (predominantemente de leite); bebidas à base de soja sendo substitutos de leite; bebidas feitas de produtos lácteos; suplementos dietéticos, sem ser para fins médicos; produtos lácteos excluindo gelados, leite gelado e iogurte congelado; leite em pó; produtos (bases) para fazer batidos de leite.

[540] 商標 Marca :



三效脱脂奶粉

[591] 商標顏色 Cores de marca : Azul, dourado, vinho, vermelho, branco, preto e castanho.

[210] 編號 N.º : N/106248
 [220] 申請日 Data de pedido : 2015/11/23
 [730] 申請人 Requerente : The Quaker Oats Company
 地址 Endereço : 555 West Monroe Street, Chicago, Illinois 60661, USA
 國籍 Nacionalidade : 美國 Americana
 活動 Actividade : 商業及工業 comercial e industrial

[511] 類別 Classe : 29
 [511] 產品 Produtos : Bebidas à base de soja e leite; leite e produtos de leite incluindo leite em pó; leite de soja; bebidas de leite aromatizadas, batidos de leite e bebidas de iogurtes; bebidas de leite (predominantemente de leite); bebidas à base de soja sendo substitutos de leite; bebidas feitas de produtos lácteos; suplementos dietéticos, sem ser para fins médicos; produtos lácteos excluindo gelados, leite gelado e iogurte congelado; leite em pó; produtos (bases) para fazer batidos de leite.

[540] 商標 Marca :



活關節奶粉

[591] 商標顏色 Cores de marca : Azul, dourado, vinho, vermelho, branco, castanho e verde.

[210] 編號 N.º : N/106249
 [220] 申請日 Data de pedido : 2015/11/23
 [730] 申請人 Requerente : Abercrombie & Fitch Europe Sagl
 地址 Endereço : Via Moree, 6850 Mendrisio, Switzerland
 國籍 Nacionalidade : 瑞士 Suíça
 活動 Actividade : 商業及工業 comercial e industrial

[511] 類別 Classe : 35
 [511] 服務 Serviços : Publicidade; gestão de empresas; administração de empresas; serviços de escritório; serviços de lojas de vendas a retalho relacionados com vestuário, calçado, chapelaria, sabonetes, perfumes, óleos essenciais, cosméticos, loções para o cabelo, velas, óculos, óculos de sol,

acessórios para telemóveis, computadores e dispositivos eletrónicos, artigos de joalheria, artigos de papelaria, sacos, artigos em tecido e acessórios para o cabelo; serviços de lojas de vendas a retalho online relacionados com vestuário, calçado, chapelaria, sabonetes, perfumes, óleos essenciais, cosméticos, loções para o cabelo, velas, óculos, óculos de sol, acessórios para telemóveis, computadores e dispositivos eletrónicos, artigos de joalheria, artigos de papelaria, sacos, artigos em tecido e acessórios para o cabelo; organização, operação e supervisão de esquemas de lealdade a clientes.

[540] 商標 Marca :

FIERCE

[300] 優先權 Prioridade :

日期Data	編號N.º	國家/地區País/Território
2015/05/26	56187/2015	瑞士 Suíça

[210] 編號 N.º : N/106250

[220] 申請日 Data de pedido : 2015/11/23

[730] 申請人 Requerente : Abercrombie & Fitch Europe Sagl

地址 Endereço : Via Moree, 6850 Mendrisio, Switzerland

國籍 Nacionalidade : 瑞士 Suíça

活動 Actividade : 商業及工業 comercial e industrial

[511] 類別 Classe : 14

[511] 產品 Produtos : Metais preciosos e suas ligas e artigos em metais preciosos ou em plaqué, não incluídos noutras classes; artigos de joalheria, pedras preciosas; relojoaria e instrumentos cronómétricos.

[540] 商標 Marca :

EZRA FITCH

[300] 優先權 Prioridade :

日期Data	編號N.º	國家/地區País/Território
2015/05/26	56188/2015	瑞士 Suíça

[210] 編號 N.º : N/106251

[220] 申請日 Data de pedido : 2015/11/23

[730] 申請人 Requerente : Abercrombie & Fitch Europe Sagl

地址 Endereço : Via Moree, 6850 Mendrisio, Switzerland

國籍 Nacionalidade : 瑞士 Suíça

活動 Actividade : 商業及工業 comercial e industrial

[511] 類別 Classe : 21

[511] 產品 Produtos : Garrafas vendidas vazias; garrafas para desporto vendidas vazias; garrafas para água vendidas vazias.

[540] 商標 Marca :

EZRA FITCH

[300] 優先權 Prioridade :

日期Data	編號N.º	國家/地區País/Território
2015/05/26	56188/2015	瑞士 Suíça

- [210] 編號 N.º : N/106269
 [220] 申請日 Data de pedido : 2015/11/23
 [730] 申請人 Requerente : 比利時傳統一人有限公司
 地址 Endereço : 澳門商業大馬路澳門財富中心5樓A
 國籍 Nacionalidade : 根據澳門法例成立 Constituída segundo as leis de Macau
 活動 Actividade : 商業 comercial
 [511] 類別 Classe : 43
 [511] 服務 Serviços : 提供食物和飲料服務。
 [540] 商標 Marca :



- [210] 編號 N.º : N/106275
 [220] 申請日 Data de pedido : 2015/11/23
 [730] 申請人 Requerente : Dairyfarm Establishment
 地址 Endereço : Staedtle 36, Postfach 685, FL-9490 Vaduz, Liechtenstein
 國籍 Nacionalidade : 列支敦士登 Listenstainiana
 活動 Actividade : 商業及工業 comercial e industrial
 [511] 類別 Classe : 30
 [511] 產品 Produtos : Café, chá, cacau e café artificial; arroz; tapioca e sagu; farinha e preparados à base de cereais; pão, artigos de pastelaria e confeitaria; gelados comestíveis; açúcar; mel, melaço; levedura, fermento em pó; sal; mostarda; vinagre, molhos (condimentos); especiarias; gelo; chocolate; sorvete; macarrão; massas alimentares; esparguete; massas; aletria; sanduíches; sushi; muesli; essências alimentares, que não sejam óleos essenciais; biscoitos; bolachas; bolachas folhadas; bolachas de água e sal; pão de gengibre; tostas; empadas; waffles.
 [540] 商標 Marca :

**Baker
 Brothers**

- [210] 編號 N.º : N/106276
 [220] 申請日 Data de pedido : 2015/11/23
 [730] 申請人 Requerente : 黃少華
 Huang, Shaohua
 地址 Endereço : 澳門氹仔埃武拉街400號萬國華庭第一座16B
 國籍 Nacionalidade : 中國 Chinesa
 活動 Actividade : 商業 comercial
 [511] 類別 Classe : 5
 [511] 產品 Produtos : 醫用和獸醫用製劑, 醫用衛生製劑, 醫用營養品, 嬰兒食品, 膏藥, 繃敷材料, 填塞牙孔和牙模用料, 消毒劑, 消滅有害動物製劑, 殺真菌劑, 除莠劑。
 [540] 商標 Marca :



- [210] 編號 N.º : N/106277
 [220] 申請日 Data de pedido : 2015/11/23
 [730] 申請人 Requerente : 黃少華
 Huang, Shaohua
 地址 Endereço : 澳門氹仔埃武拉街400號萬國華庭第一座16B
 國籍 Nacionalidade : 中國 Chinesa
 活動 Actividade : 商業 comercial
 [511] 類別 Classe : 29
 [511] 產品 Produtos : 肉, 魚, 家禽及野味, 肉汁, 醃漬, 乾製及煮熟的水果和蔬菜, 果凍, 果醬, 蜜餞, 蛋, 奶及乳製品, 食用油和油脂。
 [540] 商標 Marca :



- [210] 編號 N.º : N/106278
 [220] 申請日 Data de pedido : 2015/11/23
 [730] 申請人 Requerente : 黃少華
 Huang, Shaohua
 地址 Endereço : 澳門氹仔埃武拉街400號萬國華庭第一座16B
 國籍 Nacionalidade : 中國 Chinesa
 活動 Actividade : 商業 comercial
 [511] 類別 Classe : 5
 [511] 產品 Produtos : 醫用和獸醫用製劑, 醫用衛生製劑, 醫用營養品, 嬰兒食品, 膏藥, 繃敷材料, 填塞牙孔和牙模用料, 消毒劑, 消滅有害動物製劑, 殺真菌劑, 除莠劑。
 [540] 商標 Marca :



- [210] 編號 N.º : N/106279
 [220] 申請日 Data de pedido : 2015/11/23
 [730] 申請人 Requerente : 黃少華
 Huang, Shaohua
 地址 Endereço : 澳門氹仔埃武拉街400號萬國華庭第一座16B
 國籍 Nacionalidade : 中國 Chinesa
 活動 Actividade : 商業 comercial
 [511] 類別 Classe : 29
 [511] 產品 Produtos : 肉, 魚, 家禽及野味, 肉汁, 醃漬, 乾製及煮熟的水果和蔬菜, 果凍, 果醬, 蜜餞, 蛋, 奶及乳製品, 食用油和油脂。
 [540] 商標 Marca :



- [210] 編號 N.º : N/106288
 [220] 申請日 Data de pedido : 2015/11/24
 [730] 申請人 Requerente : 廣東祖戈衛浴科技有限公司
 地址 Endereço : 中國廣東省佛山市禪城區季華一路26號二座1幢1904房
 國籍 Nacionalidade : 中國 Chinesa
 活動 Actividade : 商業 comercial
 [511] 類別 Classe : 11
 [511] 產品 Produtos : 燈; 水加熱器(儀器); 自來水設備的調節和安全附件; 供水設備; 水管龍頭; 自動澆水裝置; 浴室裝置; 水淨化裝置; 抽水馬桶; 沐浴用設備。
 [540] 商標 Marca :

JOUGOR

- [210] 編號 N.º : N/106289
 [220] 申請日 Data de pedido : 2015/11/24
 [730] 申請人 Requerente : 廣東祖戈衛浴科技有限公司
 地址 Endereço : 中國廣東省佛山市禪城區季華一路26號二座1幢1904房
 國籍 Nacionalidade : 中國 Chinesa
 活動 Actividade : 商業 comercial
 [511] 類別 Classe : 21
 [511] 產品 Produtos : 家用或廚房用容器; 廚房用具; 瓷器; 陶器; 瓷器裝飾品; 飲用器皿; 盥洗室器具; 毛巾架和毛巾環架; 食物保溫容器; 衣服撐架。
 [540] 商標 Marca :

JOUGOR

- [210] 編號 N.º : N/106290
 [220] 申請日 Data de pedido : 2015/11/24
 [730] 申請人 Requerente : 重慶金山科技(集團)有限公司
 CHONGQING JINSHAN SCIENCE & TECHNOLOGY (GROUP) CO., LTD.
 地址 Endereço : 中國重慶市渝北區兩路工業園霓裳大道18號
 N°18, Nichang Avenue, Lianglu Industrial City, Yubei District, Chongqing 401120, China
 國籍 Nacionalidade : 中國 Chinesa
 活動 Actividade : 商業 comercial
 [511] 類別 Classe : 10
 [511] 產品 Produtos : 外科儀器和器械; 醫用泵; 胃鏡; 醫療器械和儀器; 醫用診斷設備; 套管(醫); 外科手術用鋸; 醫用電擊去心臟纖顫器; 醫療分析儀器; 醫用床; 吸奶器; 子宮帽; 矯形用物品。
 [540] 商標 Marca :

OMOM

- [210] 編號 N.º : N/106291
 [220] 申請日 Data de pedido : 2015/11/24

- [730] 申請人 Requerente : 中山市中智藥業集團有限公司
 地址 Endereço : 中國廣東省中山市火炬開發區康泰路南3號
 國籍 Nacionalidade : 中國 Chinesa
 活動 Actividade : 商業 comercial
- [511] 類別 Classe : 3
- [511] 產品 Produtos : 乾性活膚面膜粉;乾花瓣與香料混合物(香料);人用化妝品;人造香料;人體用清潔劑;芳香劑(香精油);化妝品;化妝用棉絨;口氣清新噴灑劑;清潔製劑;柔軟面膜;非醫用沐浴鹽;洗澡用化妝品;盥洗室用洗滌乳劑;洗髮劑;洗手劑;洗衣劑;浸化妝水的薄紙;牙膏;牙粉;清潔假牙用製劑;香精油;美容面膜;花香料原料;花精(香料);茶浴包;藥皂;面膜粉;香料。
- [540] 商標 Marca :

草晶华

- [210] 編號 N.º : N/106292
- [220] 申請日 Data de pedido : 2015/11/24
- [730] 申請人 Requerente : 中山市中智藥業集團有限公司
 地址 Endereço : 中國廣東省中山市火炬開發區康泰路南3號
 國籍 Nacionalidade : 中國 Chinesa
 活動 Actividade : 商業 comercial
- [511] 類別 Classe : 5
- [511] 產品 Produtos : 中式營養食品(藥用);破壁飲片;破壁代用茶;中式醫藥營養品;醫用藥草;中草藥製成品;中藥成藥;中藥散;中藥材湯包;中藥沐浴露;中藥藥材;中藥藥酒;中藥貼;中藥飲片;人用藥;醫用食物營養製劑;醫用營養添加劑;保健茶包(中草藥);保健藥;醫用營養食物;健康補品(中草藥);淨化劑;嬰兒食品;減肥用藥劑;醫用口香糖;醫用營養品;醫用營養飲料;醫用藥物;消毒劑;煎好的藥;食用植物纖維(非營養性);藥用草藥茶;空氣清新劑;醫用溶劑;藥物飲料;藥用助消化劑;藥茶;治頭痛藥品;藥用保健營養產品;藥用植物飲品;藥用香料;補藥(藥);中藥製粉;茶包(藥用);藥草;草藥茶(藥用)。
- [540] 商標 Marca :

草晶华

- [210] 編號 N.º : N/106293
- [220] 申請日 Data de pedido : 2015/11/24
- [730] 申請人 Requerente : 中山市中智藥業集團有限公司
 地址 Endereço : 中國廣東省中山市火炬開發區康泰路南3號
 國籍 Nacionalidade : 中國 Chinesa
 活動 Actividade : 商業 comercial
- [511] 類別 Classe : 10
- [511] 產品 Produtos : 醫療器械和儀器;振動按摩器;殺菌消毒器械;護理器械;外科儀器和器械;健美按摩設備;火罐;敷藥用器具;醫療器械箱;外科醫生和醫生用箱;醫用診斷設備;牙科設備;畸齒校整儀器;理療設備;醫用床;助聽器;醫務人員用面罩;奶瓶;嬰兒用橡皮奶頭;避孕套;非化學避孕用具;外科植入物(人造材料);人造顎;外科用人造皮膚;人造乳房;人造眼睛;外科移植用假眼(水晶體);矯形用物品;緊身腹圍;繃帶(鬆緊);線(外科用);縫合材料。

[540] 商標 Marca :

草晶华

- [210] 編號 N.º : N/106294
 [220] 申請日 Data de pedido : 2015/11/24
 [730] 申請人 Requerente : 中山市中智藥業集團有限公司
 地址 Endereço : 中國廣東省中山市火炬開發區康泰路南3號
 國籍 Nacionalidade : 中國 Chinesa
 活動 Actividade : 商業 comercial
 [511] 類別 Classe : 30
 [511] 產品 Produtos : 用作茶葉代用品的花或葉; 破壁飲片; 破壁代用茶; 由碎穀、乾果和堅果製的早餐食品; 非藥用保健食品(營養食品); 非醫用營養品(營養食品); 花茶; 花茶茶包; 花草茶; 花草茶包; 茶; 茶末; 茶葉; 茶葉代用品; 非醫用蜂王漿; 食用蜂膠(蜜蜂膠); 調味品; 調味料; 調味用品; 食品用香料(含醚和香精油除外); 咖喱粉(調味品); 辣椒粉; 非醫用浸液; 非醫用爽口片; 佐料(調味品); 作咖啡代用品的植物製劑; 冰淇淋; 月餅; 冰茶; 非醫用口香糖; 可可; 可可飲料; 含牛奶的巧克力飲料; 味精; 咖啡; 菊苣(咖啡代用品); 咖啡飲料; 巧克力飲料; 燕麥食品; 甘草(糖果); 食品用糖蜜; 食用香料(不包括含醚香料和香精油); 除香精油外的蛋糕用調味品; 食用冰; 餅乾; 餡餅; 香蒜醬(調味料); 辣椒粉; 燕麥片; 魚露; 麥芽糖; 麥芽製品; 麵條; 麵包; 麵條為主的預製食物。

[540] 商標 Marca :

草晶华

- [210] 編號 N.º : N/106295
 [220] 申請日 Data de pedido : 2015/11/24
 [730] 申請人 Requerente : 中山市中智藥業集團有限公司
 地址 Endereço : 中國廣東省中山市火炬開發區康泰路南3號
 國籍 Nacionalidade : 中國 Chinesa
 活動 Actividade : 商業 comercial
 [511] 類別 Classe : 3
 [511] 產品 Produtos : 乾性活膚面膜粉; 乾花瓣與香料混合物(香料); 人用化妝品; 人造香料; 人體用清潔劑; 芳香劑(香精油); 化妝品; 化妝用棉絨; 口氣清新噴灑劑; 清潔製劑; 柔軟面膜; 非醫用沐浴鹽; 洗澡用化妝品; 盥洗室用洗滌乳劑; 洗髮劑; 洗手劑; 洗衣劑; 浸化妝水的薄紙; 牙膏; 牙粉; 清潔假牙用製劑; 香精油; 美容面膜; 花香料原料; 花精(香料); 茶浴包; 藥皂; 面膜粉; 香料。

[540] 商標 Marca :

草晶華

- [210] 編號 N.º : N/106296
 [220] 申請日 Data de pedido : 2015/11/24

- [730] 申請人 Requerente : 中山市中智藥業集團有限公司
 地址 Endereço : 中國廣東省中山市火炬開發區康泰路南3號
 國籍 Nacionalidade : 中國 Chinesa
 活動 Actividade : 商業 comercial
- [511] 類別 Classe : 5
- [511] 產品 Produtos : 藥物飲料; 消毒劑; 嬰兒食品; 破壁飲片; 破壁代用茶; 中式營養食品(藥用); 中式醫藥營養品; 醫用藥草; 中藥成藥; 中藥散; 中藥材湯包; 中藥沐浴露; 中藥藥材; 中藥藥酒; 中藥貼; 中藥飲片; 醫用食物營養製劑; 保健茶包(中草藥); 保健藥; 淨化劑; 減肥用藥劑; 醫用口香糖; 醫用營養品; 醫用營養飲料; 醫用藥物; 煎好的藥; 食用植物纖維(非營養性); 藥用草藥茶; 空氣清新劑; 醫用浴劑; 藥用助消化劑; 藥茶; 治頭痛藥品; 藥用保健營養產品; 藥用植物飲品; 藥用香料; 補藥(藥)。
- [540] 商標 Marca :

草晶華

- [210] 編號 N.º : N/106297
- [220] 申請日 Data de pedido : 2015/11/24
- [730] 申請人 Requerente : 中山市中智藥業集團有限公司
 地址 Endereço : 中國廣東省中山市火炬開發區康泰路南3號
 國籍 Nacionalidade : 中國 Chinesa
 活動 Actividade : 商業 comercial
- [511] 類別 Classe : 29
- [511] 產品 Produtos : 牛肉清湯蔬菜湯料; 肉湯; 牛肉清湯湯料; 蔬菜湯料; 主要成份為花粉, 杞子, 藍莓, 靈芝及生薑之非藥用草本食物; 酸乳酪; 乳酒(牛奶飲料); 凝乳; 牛奶製品; 牛奶; 奶油(奶製品); 牛奶飲料(以牛奶為主的); 乾果; 乾冬菇及其加工品; 乾蔬菜; 熟蔬菜; 焗熟的水果; 醃製塊菌; 以水果為主的零食小吃; 低脂奶粉; 食用鳥窩; 製湯劑; 精製堅果仁; 核桃(已包裝食品); 堅果; 茶(以奶為主); 姬松茸; 水果蜜餞; 川貝枇杷蜜糖燉雪梨; 果仁; 植物提煉食品; 湯; 無花果乾; 用牛初乳及葡萄種子萃取素製成的食品(非醫藥用); 醃製水果; 果醬; 果凍; 食用水生植物提取物; 食用花粉。
- [540] 商標 Marca :

草晶華

- [210] 編號 N.º : N/106298
- [220] 申請日 Data de pedido : 2015/11/24
- [730] 申請人 Requerente : 中山市中智藥業集團有限公司
 地址 Endereço : 中國廣東省中山市火炬開發區康泰路南3號
 國籍 Nacionalidade : 中國 Chinesa
 活動 Actividade : 商業 comercial
- [511] 類別 Classe : 30
- [511] 產品 Produtos : 用作茶葉代用品的花或葉; 破壁飲片; 破壁代用茶; 由碎穀、乾果和堅果製的早餐食品; 非藥用保健食品(營養食品); 非醫用營養品(營養食品); 花茶; 花茶茶包; 花草茶; 花草茶包; 茶; 茶末; 茶葉; 茶葉代用品; 非醫用蜂王漿; 食用蜂膠(蜜蜂膠); 調味品; 調味料; 調味用品; 食品用

香料(含醚和香精油除外);咖喱粉(調味品);辣椒粉;非醫用浸液;非醫用爽口片;佐料(調味品);作咖啡代用品的植物製劑;冰淇淋;月餅;冰茶;非醫用口香糖;可可;可可飲料;含牛奶的巧克力飲料;味精;咖啡;菊苣(咖啡代用品);咖啡飲料;巧克力飲料;燕麥食品;甘草(糖果);食品用糖蜜;食用香料(不包括含醚香料和香精油);除香精油外的蛋糕用調味品;食用冰;餅乾;餡餅;香蒜醬(調味料);辣椒粉;燕麥片;魚露;麥芽糖;麥芽製品;麵條;麵包;麵條為主的預製食物。

[540] 商標 Marca :

草晶華

- [210] 編號 N.º : N/106299
- [220] 申請日 Data de pedido : 2015/11/24
- [730] 申請人 Requerente : 中山市中智藥業集團有限公司
- 地址 Endereço : 中國廣東省中山市火炬開發區康泰路南3號
- 國籍 Nacionalidade : 中國 Chinesa
- 活動 Actividade : 商業 comercial
- [511] 類別 Classe : 32
- [511] 產品 Produtos : 無酒精飲料;飲料製作配料;製飲料用糖漿;泡沫飲料用粉;植物飲料;濃縮植物飲料;非碳酸飲料;枸杞茶;植物萃取飲料;植物精發酵飲料;含纖維的飲料;含纖維運動飲料;含蜂王乳飲料;含醋飲料;無酒精果汁飲料;果汁;果汁粉;麥芽汁(發酵後成啤酒);川貝枇杷茶;本草植物製成之飲料及粉狀沖泡飲料;果茶(不含酒精);魚腥草飲料;青草植物飲料;運動飲料;蔬菜汁(飲料);青草飲料;麥茶;速溶薑茶包(非茶為主);含水溶纖維飲品製飲;龍眼茶;高纖飲料(非藥用);麥草粉。

[540] 商標 Marca :

草晶華

- [210] 編號 N.º : N/106300
- [220] 申請日 Data de pedido : 2015/11/24
- [730] 申請人 Requerente : 騰訊控股有限公司
- TENCENT HOLDINGS LIMITED
- 地址 Endereço : 開曼群島大開曼喬治敦哈金斯道克里基特廣場世紀庭院郵政信箱2681GT
- P.O. Box 2681 GT, Century Yard, Cricket Square Hutchins Drive, George Town, Grand Cayman, Cayman Islands
- 國籍 Nacionalidade : 開曼群島 Caimanesa
- 活動 Actividade : 商業 comercial
- [511] 類別 Classe : 9
- [511] 產品 Produtos : 科學、航海、測量、攝影、電影、光學、衡具、量具、信號、檢驗(監督)、救護(營救)和教學用裝置及儀器;處理、開關、傳送、積累、調節或控制電的裝置和儀器;錄製、傳送、重放聲音或影像的裝置;磁性數據載體,錄音盤;光盤,DVD盤和其他數字存儲媒介;投幣啟動裝置的機械結構;收銀機,計算機器,數據處理裝置,計算機;計算機軟件;滅火器械;算盤;會計機;蓄電池;酸比重計;電池酸比重計;聲學管道;聲耦合器;感光計;添加機器;天線;量氣計;電子議程;空氣分析儀;電警鐘;報警器;酒精比重計;照準儀;高度計;電流表;放大器;放大管;

風速計；動畫片；陽極電池；陽極；應答機；防眩光眼鏡；防眩護目鏡；抗干擾設備[電力]；防盜報警器；對陰極；物鏡口徑計[光學]；電樞[電力]；防火用石棉服；防事故用石棉保護手套；消防石棉屏幕；天文學設備和儀器；視聽教學設備；自動取款機[ATM]；方位儀；平衡設備[桿秤]；條碼閱讀器；氣壓表；電池；車輛電池；照明電池；電池盒；電池充電器；電池罐；夜光信標；鐘[報警裝置]；電子感應加速器；望遠鏡；眼罩[信號指示燈]；藍圖設備；鍋爐控制儀表；分支箱[電力]；除進行人工呼吸的呼吸設備；潛泳呼吸器；蜂鳴器；揚聲器；電纜；計算磁盤；計算機；校準環；卡鉗；攝像機；照相機[攝影]；電容器；毛細管；木匠尺；攝影盤；特製攝影器械儲存箱；解剖儀器儲存箱；收款機；磁帶播放機；陰極；陰極防腐蝕裝置；手機帶；攝影膠片定心裝置；中央處理單元[處理器]；電池充電器；化學儀器及器械；芯片[集成電路]；扼流圈[阻抗]；實驗室用色譜；計時表[時間記錄裝置]；電影攝影機；電影膠片(已曝光)；斷路器；電路閉門器；唱片清潔裝置；測角儀；實驗室用服裝；防事故，輻射和火災服裝；防火災服裝；同軸電纜；線圈；投幣式設備；投幣式電視機；集電器；電交換設備)；換向器；光盤；光盤[音頻視頻]光盤[只讀存儲器]；比較測定機；指南針；指南針[測量儀器]；計算機遊戲程序；電腦鍵盤；計算機存儲設備；計算機操作程序(已錄製)；電腦周邊設備；計算機程序(已錄製)；計算機程序[下載軟件]；計算機軟件(已錄製)；計算機；電導體；電線連接物；連接器[電力]；隱形眼鏡；電接頭；隱形眼鏡盒；顯微鏡片盒；控制面板[電力]；轉換器；絕緣銅線；矯正鏡片[光學]；天文學儀器；投幣計數啟動設備用機械裝置；耦合器[數據處理設備]；電接頭；電接頭蓋；碰撞試驗假人；金屬分析器[實驗室]；電流整流器；迴旋加速器；暗室燈[攝影]；暗室[攝影]；數據處理裝置；減壓艙；磁帶退磁裝置；密度計；密度器；探測器；非醫用診斷儀；振動膜[音響]；科學儀器振動膜；振動膜[攝影]；口述機；衍射設備[顯微鏡]；非照明用放電管；電腦磁盤驅動器；磁盤；測距設備；距離記錄裝置；科學用蒸餾裝置；配電盤[電力]；配電箱[電力]；分配控制台[電力]；潛水員的口罩；潛水衣；芯片；哨子；劑量計；可下載之影像檔案；可下載的音樂文件；可下載的手機鈴聲；拍攝用管道；裁縫尺；照片乾燥設備；曬架[攝影]；管[電力]；DVD播放器；握力計；潛水員耳塞；電影片編輯器具；檢蛋器；電動門鐘；工業操作電氣設備的遙控器；電損耗指標；電力管道；電力電源(材料)[電線，電纜]；電圍欄；安裝投光燈用電氣導軌；鐵路點動力裝置；信號動力裝置遙控器；電解槽；電磁線圈；電子佈告欄；電子筆[視頻顯示裝置]；電子口袋翻譯機；電子出版物(可下載)；商品電子標籤；編碼識別磁手鐲；編碼的磁卡；放大設備[攝影]；幻燈機；測力計；曝光器[光]；滅火器；眼鏡盒；眼鏡鏈；眼鏡線；眼鏡架；目鏡；含目鏡的設備；傳真機；假幣探測器；發酵裝置[實驗室儀器]；纖維光纖；薄膜切割設備；電影(已曝光)；呼吸面罩過濾器；紫外線過濾器[攝影]；過濾器[攝影]；火災報警器；打火掃把；滅火毯；消防船；消防車；走火通道；消防喉；消防水槍；閃燈[攝影]；手電筒[攝影]；軟盤；熒光屏；霧燈；食品分析儀；攝影膠片框；郵資檢測設備；頻率計；實驗室特製家具；熔斷絲；保險絲；方鉛礦晶體[探測器]；電池；原電池；檢流計；防火服裝；氣體檢測儀器；煤氣表[測量儀器]；儀表；電導體面玻璃；照片上光裝置；全球定位系統[GPS]設備；潛水手套；防事故手套；工業用防護X光手套；運動護目鏡；電池電網；電話免提套件；磁頭清潔磁帶[錄音]；耳機；熱調節設備；日面極設備；底緣核線器；高頻裝置；電動線圈盒；全息圖；揚聲器；沙漏；濕度計；濕度器；電線護套；電線線；磁性身份證；點火裝置；細菌培養孵化器；電感器[電力]；集成電路卡[智能卡]；集成電路；對講設備；電腦界面；逆變器[電力]；發票機；電離設備(非空氣或水處理用)；夾具[測量儀器]；計算機點唱機；音樂點唱機；接線盒[電力]；電纜套；工人用護膝；實驗室用離心機；實驗室托盤；乳汁濃度計；檢乳器；筆記本電腦；激光器(非醫用)；用於測量羽毛厚度的設備；鏡頭遮光罩；天文攝影鏡頭；信秤；整平儀器；水平儀；救生帶；救生圈；救生衣；救生網；救生設備和儀器；救生木筏；光導電絲[光纖]；調光器；發光二極管[LED]；發光電子指針；照明鎮流器；避雷器；限制器[電力]；電鎖；日誌[測量儀器]；揚聲器；魔術燈籠；磁性數據載體；磁性編碼器；電腦磁帶；磁帶；磁力線；磁鐵；裝飾磁體；放大鏡[光學]；壓力表；航海羅盤；海洋測深儀；浮標；打標計[木工]；天線桅杆；材料檢測儀器和設備；數學儀器；量具；測量裝置；電測量裝置；測量用玻璃器皿；測量儀器；量匙；標示；擴音器；汞含量器；工業或軍事目的金屬探測器；氣象氣球；氣象儀器；測量器；節拍器；光學儀器用千分尺螺絲；千分尺；麥克風；微處理器；顯微鏡；切片機；車輛里數記錄儀；檢查用鏡子；鏡[光學]；調製解調器；錢計數和分類機；電動監視裝置；顯示器[電腦硬件]；顯示器[計算機程序]；消防車；鼠標[數據處理設備]；鼠標墊；航海設備和儀器；海軍信號設備；車輛導航設備[車載電腦]；導航儀器；霓虹燈；防事故網；潛水和游泳用鼻夾；筆

記本電腦;光學鏡頭;觀測儀器;八分儀;歐姆表;光學儀器及器械;光學字符閱讀器;光學冷凝器;光學數據媒體;光盤;光學玻璃;光學用品;光燈;光學鏡片;示波器;實驗室用烤箱;氧氣轉換裝置;臭氧發生器;停車咪錶;粒子加速器;計步器;門窺視孔[放大鏡];潛望鏡;個人音響;汽油壓力表;唱片;複印機[照相,靜電];光度計;傳真電報設備;光伏電池;物理設備和儀器;夾鼻眼鏡;移液器;飛機表[測量儀器];求積儀;電池板;繪圖儀;插頭,插座及其他接觸器[電氣連接];鉛垂;鉛垂線;袖珍計算器;偏極計;便攜式媒體播放器;移動電話;精密天平;精密測量裝置;塞閥壓力指示器;壓力指標;壓力測量儀;印刷電路板;印刷電路;與計算機使用的打印機;稜鏡[光學];科學用探頭;投影儀;投影屏幕;X光保護裝置(非醫療用);個人用防事故保護裝置;防護頭盔;運動用防護頭盔;防護口罩;飛行員防護服;量角器[測量儀器];辦公室用穿孔機;鈴按鈕;高溫計;數量計;雷達設備;無線電尋呼機;用於工業用途的放射性裝置;用於工業用途放射學屏幕;收音機;無線電報台;無線電話台;鐵路行車安全器具;讀出器[數據處理設備];音頻視頻接收器;電唱機針;電唱機;減速器[電力];預防交通事故用穿戴反光片;折射器;折射儀;電調節設備;繼電器;遙控裝置;電阻;用於過濾空氣用呼吸器;非人工呼吸用呼吸器;急救儀器[教學儀器];曲頸瓶;轉數表;變阻器;車用頭盔;發光或機械道路標誌;地下水探測器;棒[測量儀器];尺[測量儀器];尺規[測量儀器];糖量計;非車或運動用安全設備;防水安全帆布;鹽量計;衛星導航設備;用於科學的衛星;秤;掃描器[數據處理設備];照相製版屏幕;屏幕[攝影];螺紋規;半導體;六分儀;電纜保護套;防止事故、輻射和火災用鞋;快門器[攝影];快門[攝影];槍用瞄準望遠鏡;信號鐘;信號燈籠;浮標;發光或機械信號板;口哨;光或機械信號;發光招牌;車輛轉向和控制模擬器;警報器;測定皮的厚度的設備;游標卡尺;幻燈機;滑尺;幻燈片[攝影];煙霧探測器;電熱襪子;太陽能電池;焊工頭盔;電磁閥[電磁開關];聲納;聲音報警器;聲音定位儀器;錄音設備;聲音載體;錄音帶;聲音複製裝置;聲音傳送設備;探測儀和機器;測深儀線;測深線;火花防止裝置;通話管;眼鏡盒;眼鏡架;眼鏡;眼鏡[光學];光譜儀設備;分光鏡;速度檢測裝置的車輛;速度指標;測速儀[攝影];電唱機速度調節器;球徑計;水準儀;線軸[攝影];自動噴水滅火系統;舞台燈光調節器;攝影儀器架;電機電纜;車輛自動轉向裝置;升壓變壓器;體視鏡;立體設備;實驗室蒸餾器;電唱機唱針;亞硫酸鹽測計;太陽鏡;測量儀器及器械;測量鏈;測量儀器;水平尺;轉接器;轉接器[電力];電開關;轉速表;錄音機;的士計程表;教學設備;牙齒保護設備;電報線;電報設備;電話設備;電話接收器;電話發射器;電話線;電傳打字機;電子提詞機;電話中斷器;望遠鏡;電視設備;溫度指標;電力終端;試管;非醫用測試設備;電動防盜裝置;經緯儀;熱離子管;非醫用溫度計;溫控器;車輛恆溫器;售票機;打卡鐘[時間紀錄設備];時間記錄裝置;自動開關;車輛輪胎低壓指標;唱機針;總額計算器;交通燈設備[信號裝置];變壓器[電力];晶體管[電子];電子信號發射器;變送器[電信];發射台[電信];三極管;相機三腳架;尿比重計;USB閃存驅動器;真空計;真空管;氣壓表;車輛故障三角警告牌;汽車收音機;游標;防彈背心;錄像帶;視頻遊戲盒;錄像機;視頻屏幕;視頻電話;錄像帶;照相取景器;粘度計;車輛電壓調節器;電壓保護器;電壓表;投票機;晶圓[矽片];夾樑眼鏡;對講機;清洗托盤[攝影];水位指標;波長計;地秤;秤重設備和儀器;秤重機;秤砣;鳴笛報警;指示風向風向袋;電線接頭[電力];電線;文字處理器;保護面罩;與計算機的使用的手腕墊;非醫用X光裝置;已曝光X光片;非醫用X光照片;非醫用X光管;非醫用X光產生設備和裝置;計算機遊戲軟件;移動電話;移動電話配件;移動電話套;平板計算機;平板計算機套;用於移動電話和手機的計算機遊戲軟件;移動電話電子遊戲軟件;可下載的移動電話圖像;移動電話應用軟件;計算機、移動電話和平板計算機的遊戲軟件;平板計算機軟件。

[540] 商標 Marca :



[300] 優先權 Prioridade :

日期Data	編號N.º	國家/地區País/Território
2015/08/25	014504476	歐洲聯盟 União Europeia

- [210] 編號 N.º : N/106301
- [220] 申請日 Data de pedido : 2015/11/24
- [730] 申請人 Requerente : 騰訊控股有限公司
TENCENT HOLDINGS LIMITED
- 地址 Endereço : 開曼群島大開曼喬治敦哈金斯道克里基特廣場世紀庭院郵政信箱2681GT
P.O. Box 2681 GT, Century Yard, Cricket Square Hutchins Drive, George Town, Grand Cayman, Cayman Islands
- 國籍 Nacionalidade : 開曼群島 Caimanesa
- 活動 Actividade : 商業 comercial
- [511] 類別 Classe : 41
- [511] 服務 Serviços : 教育; 提供培訓; 娛樂; 文體活動; 院校[教育]; 遊樂園; 娛樂; 動物訓練; 安排和組織學術討論會; 安排和組織音樂會; 安排和組織會議; 安排和組織代表大會; 安排和組織研討會; 安排和組織專題討論會; 安排和組織研討會[培訓]; 選美比賽; 寄宿學校; 表演座位預訂; 移動圖書館服務; 書法服務; 賭場設施[博彩]; 電影演示; 馬戲團; 俱樂部服務[娛樂或教育]; 教練[培訓]; 健身課程; 函授課程; 唱片騎師服務; 舞廳服務; 配音; 教育信息; 教育考試; 電子桌面出版; 藝人服務; 娛樂信息; 組織娛樂的目時裝秀; 電影製作, 非廣告片; 賭博; 在線提供計算機網絡遊戲; 遊戲設備租賃; 提供高爾夫球場設施; 體操教學; 健身俱樂部服務[健康和健身訓練]; 假日野營服務[娛樂]; 翻譯服務; 布置服務, 非廣告用途; 圖書館; 現場表演; 縮微電影製作; 造型藝術家; 電影製片廠; 提供博物館設施[展示和展覽]; 音樂創作服務; 音樂廳; 新聞記者; 夜總會; 幼兒園; 經營彩票; 樂團; 組織舞會; 組織競賽[教育或娛樂]; 舉辦文化或教育展覽; 組織表演; 組織體育比賽; 組織派對[娛樂]; 私人教練服務[健身訓練]; 攝影報導; 攝影; 體育; 技能培訓[示範]; 音樂製作; 廣播和電視節目製作; 節目製作; 提供遊戲機服務; 卡拉OK服務; 提供不可下載的在線電子出版物; 提供體育設施; 出版書籍; 出版電子圖書和在線期刊; 發表文章, 非宣傳品; 無線廣播娛樂; 錄音室服務; 提供休閒設施; 娛樂信息; 宗教教育; 出租音響設備; 攝錄機租賃; 電影租賃; 戲劇或電視演播室照明設備租賃; 電影放映機及配件租賃; 收音機和電視機租賃; 佈景租賃; 潛水設備租賃; 錄音記錄租賃; 運動器材出租, 車輛除外; 運動場租賃; 場館設施租賃; 舞台佈景租賃; 網球場租賃; 錄像機租賃; 錄像帶出租; 撰稿服務; 手語翻譯; 體育營地服務; 字幕; 電視娛樂節目; 戲劇作品; 票務代理服務[娛樂]; 體育賽事計時; 玩具租賃; 翻譯; 教學; 錄像帶編輯; 錄像帶電影製作; 錄影; 職業指導[教育或培訓的建議]; 職業再培訓; 文字撰寫, 非宣傳品; 動物園務; 提供在線遊戲; 提供可通過電腦網絡和全球通訊網絡訪問、使用和下載的電腦遊戲和視頻遊戲; 通過計算機網絡提供娛樂; 為視頻遊戲玩家和電腦遊戲玩家安排和進行比賽; 娛樂比賽, 競爭和遊戲; 組織遊戲; 互動遊戲, 互動娛樂, 互動競賽和互動問答; 提供視頻遊戲和電腦遊戲的信息; 通過計算機網絡提供多媒體娛樂內容; 發布和提供電腦遊戲; 提供與上述服務相關的信息和諮詢; 從計算機數據庫或通過因特網來提供電子遊戲; 電子遊戲服務, 包括提供在線或通過全球計算機網絡的裝置的計算機遊戲; 娛樂服務, 即提供臨時使用不可下載的電腦遊戲。
- [540] 商標 Marca :



- [300] 優先權 Prioridade :
- | 日期Data | 編號N.º | 國家/地區País/Território |
|------------|-----------|----------------------|
| 2015/08/25 | 014504476 | 歐洲聯盟 União Europeia |

- [210] 編號 N.º : N/106302
- [220] 申請日 Data de pedido : 2015/11/24
- [730] 申請人 Requerente : 騰訊控股有限公司
TENCENT HOLDINGS LIMITED

地址 Endereço : 開曼群島大開曼喬治敦哈金斯道克里基特廣場世紀庭院郵政信箱2681GT
P.O. Box 2681 GT, Century Yard, Cricket Square Hutchins Drive, George Town, Grand Cayman, Cayman Islands

國籍 Nacionalidade : 開曼群島 Caimanesa

活動 Actividade : 商業 comercial

[511] 類別 Classe : 42

[511] 服務 Serviços : 科學技術服務和與之相關的研究與設計服務;工業分析與研究;計算機硬件與軟件的設計與開發;油田開發的分析;建築諮詢;建築;驗證藝術作品;細菌學研究;生物學研究;測量;化學分析;化學研究;化學服務;雲的催化;計算機編程;電腦租賃;計算機軟件諮詢服務;計算機軟件設計;計算機軟件更新;計算機系統分析;計算機系統設計;計算機病毒防護服務;建築起草;計算機硬件設計和開發的諮詢;節能領域顧問;把有形的資料或檔轉換成電子媒體;化妝品研究;創建和維護網站;計算機程序和數據[不是有形轉換]數據轉換;室內裝飾設計;文件數字化[掃描];服裝設計;計算機程序複製;工程;羊毛質量評估;地質勘查;地質研究;地質調查;平面藝術設計;筆跡分析[筆跡];計算機網站託管;工業設計;計算機軟件安裝;科學實驗室服務;土地測量;計算機軟件維護;材料試驗;機械研究;計算機系統通過遠程監測;油田調查;石油勘探;油井測試;包裝設計;物理學[研究];技術工程研究;提供互聯網搜索引擎;提供科學信息,關於碳補償的建議和諮詢;質量控制;計算機數據恢復;電腦軟件租賃;網絡服務器租賃;研究和開發;環境保護領域研究;造型[工業設計];測量;技術研究;紡織品檢測;水下探測;城市規劃;木質質量估值;車輛性能測試;水質分析;天氣預報;計算機遊戲軟件設計;作為應用服務供應商,即提供他人的計算機應用軟件;作為應用服務供應商提供用於上載、下載、串流、發布、展示、博客、連接、分享或以其他方式在通訊網絡中提供電子媒體或訊息的軟體;計算機遊戲編程;視頻遊戲編程。

[540] 商標 Marca :



[300] 優先權 Prioridade :	日期Data	編號N.º	國家/地區País/Território
	2015/08/25	014504476	歐洲聯盟 União Europeia

[210] 編號 N.º : N/106303

[220] 申請日 Data de pedido : 2015/11/24

[730] 申請人 Requerente : ROSY ROSA LTD.

地址 Endereço : 9-2, Asakusabashi 1-Chome, Taito-Ku, Tokyo, Japan

國籍 Nacionalidade : 日本 Japonesa

活動 Actividade : 商業 comercial

[511] 類別 Classe : 3

[511] 產品 Produtos : 肥皂;非生產操作和醫用的去垢劑;假睫毛;假睫毛黏膠;化妝品;梳妝用品;香料;香水。

[540] 商標 Marca :

ROSY ROSA

[210] 編號 N.º : N/106304

[220] 申請日 Data de pedido : 2015/11/24

[730] 申請人 Requerente : ROSY ROSA LTD.

地址 Endereço : 9-2, Asakusabashi 1-Chome, Taito-Ku, Tokyo, Japan

國籍 Nacionalidade : 日本 Japonesa

- 活動 Actividade : 商業 comercial
 [511] 類別 Classe : 21
 [511] 產品 Produtos : 隨身攜帶的粉餅盒;眉刷;梳妝海綿;粉撲;梳妝刷;化妝用具;梳。
 [540] 商標 Marca :

ROSY ROSA

- [210] 編號 N.º : N/106305
 [220] 申請日 Data de pedido : 2015/11/24
 [730] 申請人 Requerente : CHANTILLY CO., LTD.
 地址 Endereço : 9-2, Asakusabashi 1-Chome, Taito-Ku, Tokyo, Japan
 國籍 Nacionalidade : 日本 Japonesa
 活動 Actividade : 商業 comercial
 [511] 類別 Classe : 3
 [511] 產品 Produtos : 肥皂;非生產操作和醫用的去垢劑;假睫毛;假睫毛黏膠;化妝品;梳妝用品;指甲護劑;指甲擦光劑;除指甲油製劑;化妝劑;香料;香水。
 [540] 商標 Marca :

DUCATO

- [210] 編號 N.º : N/106306
 [220] 申請日 Data de pedido : 2015/11/24
 [730] 申請人 Requerente : CHANTILLY CO., LTD.
 地址 Endereço : 9-2, Asakusabashi 1-Chome, Taito-Ku, Tokyo, Japan
 國籍 Nacionalidade : 日本 Japonesa
 活動 Actividade : 商業 comercial
 [511] 類別 Classe : 8
 [511] 產品 Produtos : 手工操作的手工具;鑷子;磨指甲器具(電或非電);指甲銼;護膜夾;指甲刀(電動或非電動的);護膜鑷子;修腳指甲成套器具;修指甲工具;磨具(手工操作)。
 [540] 商標 Marca :

DUCATO

- [210] 編號 N.º : N/106307
 [220] 申請日 Data de pedido : 2015/11/24
 [730] 申請人 Requerente : CHANTILLY CO., LTD.
 地址 Endereço : 9-2, Asakusabashi 1-Chome, Taito-Ku, Tokyo, Japan
 國籍 Nacionalidade : 日本 Japonesa
 活動 Actividade : 商業 comercial
 [511] 類別 Classe : 3
 [511] 產品 Produtos : 肥皂;非生產操作和醫用的去垢劑;假睫毛;假睫毛黏膠;化妝品;梳妝用品;指甲護劑;指甲擦光劑;除指甲油製劑;化妝劑;香料;香水。
 [540] 商標 Marca :

SWEETS SWEETS

[210] 編號 N.º : N/106308
 [220] 申請日 Data de pedido : 2015/11/24
 [730] 申請人 Requerente : 深圳市瑞達投資有限公司
 SHENZHEN RUIDA INVESTMENT CO., LTD
 地址 Endereço : 中國廣東省深圳市福田區農林路與僑香路交界口深國投廣場2號樓T2-1011
 Room 1011, Office Tower 2, SCP Plaza, The Junction Of Nonglin Road And Qiaoxiang Road, Futian District, Shenzhen, People's Republic Of China
 國籍 Nacionalidade : 中國 Chinesa
 活動 Actividade : 商業 comercial
 [511] 類別 Classe : 30
 [511] 產品 Produtos : 咖啡; 茶飲料; 糖; 以穀物為主的零食小吃; 壽司; 穀類製品; 麵條; 豆粉; 冰淇淋; 調味料。
 [540] 商標 Marca :



[591] 商標顏色 Cores de marca : 黑色及紅色, 如圖所示。

[210] 編號 N.º : N/106309
 [220] 申請日 Data de pedido : 2015/11/24
 [730] 申請人 Requerente : 深圳市瑞達投資有限公司
 SHENZHEN RUIDA INVESTMENT CO., LTD
 地址 Endereço : 中國廣東省深圳市福田區農林路與僑香路交界口深國投廣場2號樓T2-1011
 Room 1011, Office Tower 2, SCP Plaza, The Junction Of Nonglin Road And Qiaoxiang Road, Futian District, Shenzhen, People's Republic Of China
 國籍 Nacionalidade : 中國 Chinesa
 活動 Actividade : 商業 comercial
 [511] 類別 Classe : 35
 [511] 服務 Serviços : 廣告; 為零售目的在通訊媒體上展示商品; 飯店商業管理; 特許經營的商業管理; 組織商業或廣告交易會; 市場營銷; 為商品和服務的買賣雙方提供在線市場; 人事管理諮詢; 在計算機數據庫中更新和維護數據; 會計。
 [540] 商標 Marca :



[591] 商標顏色 Cores de marca : 黑色及紅色, 如圖所示。

[210] 編號 N.º : N/106310
 [220] 申請日 Data de pedido : 2015/11/24
 [730] 申請人 Requerente : 深圳市瑞達投資有限公司
 SHENZHEN RUIDA INVESTMENT CO., LTD
 地址 Endereço : 中國廣東省深圳市福田區農林路與僑香路交界口深國投廣場2號樓T2-1011
 Room 1011, Office Tower 2, SCP Plaza, The Junction Of Nonglin Road And Qiaoxiang Road, Futian District, Shenzhen, People's Republic Of China
 國籍 Nacionalidade : 中國 Chinesa

- 活動 Actividade : 商業 comercial
 [511] 類別 Classe : 43
 [511] 服務 Serviços : 餐廳; 飯店; 酒吧服務; 自助餐館; 旅館預訂; 旅遊房屋出租; 養老院; 日間托兒所(看孩子); 動物寄養; 出租椅子、桌子、桌布和玻璃器皿。
 [540] 商標 Marca :



- [591] 商標顏色 Cores de marca : 黑色及紅色, 如圖所示。

- [210] 編號 N.º : N/106316
 [220] 申請日 Data de pedido : 2015/11/24
 [730] 申請人 Requerente : 石本酒造株式會社
 ISHIMOTO SHUZO CO., LTD.
 地址 Endereço : 日本國新潟縣新潟市江南區北山847號番地1
 847-1, Kitayama, Konan-ku, Niigata Shi, Niigata-ken, Japan
 國籍 Nacionalidade : 日本 Japonesa
 活動 Actividade : 商業 comercial
 [511] 類別 Classe : 33
 [511] 產品 Produtos : 清酒(日本米酒); 西洋酒; 果酒(含酒精); 日本果味燒酒; 中國酒; 藥味酒。
 [540] 商標 Marca :

KOSHINOKANBAI

- [300] 優先權 Prioridade :
- | 日期Data | 編號N.º | 國家/地區País/Território |
|------------|-------------|----------------------|
| 2015/08/31 | 2015-083857 | 日本 Japão |

- [210] 編號 N.º : N/106319
 [220] 申請日 Data de pedido : 2015/11/24
 [730] 申請人 Requerente : 蔡銘姿
 Choi, Ming Chi
 地址 Endereço : 澳門船澳街海擎天第二座37K
 國籍 Nacionalidade : 中國 Chinesa
 活動 Actividade : 商業 comercial
 [511] 類別 Classe : 3
 [511] 產品 Produtos : 化妝品, 護膚品, 美容產品。
 [540] 商標 Marca :



- [591] 商標顏色 Cores de marca : 綠白暗花, 如圖所示。

- [210] 編號 N.º : N/106320
 [220] 申請日 Data de pedido : 2015/11/24

- [730] 申請人 Requerente : 蔡銘姿
 Choi, Ming Chi
 地址 Endereço : 澳門船澳街海擎天第二座37K
 國籍 Nacionalidade : 中國 Chinesa
 活動 Actividade : 商業 comercial
 [511] 類別 Classe : 3
 [511] 產品 Produtos : 化妝品, 護膚品, 美容產品。
 [540] 商標 Marca :

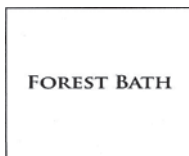

- [591] 商標顏色 Cores de marca : 黑白, 如圖所示。

- [210] 編號 N.º : N/106321
 [220] 申請日 Data de pedido : 2015/11/24
 [730] 申請人 Requerente : 富通集團有限公司
 地址 Endereço : 中國浙江省杭州市富陽區富春街道館驛路18號
 國籍 Nacionalidade : 中國 Chinesa
 活動 Actividade : 商業 comercial
 [511] 類別 Classe : 9
 [511] 產品 Produtos : 電線, 電纜, 纖維光纜, 光導纖維 (光學纖維), 光學纖維 (光導纖維)。
 [540] 商標 Marca :



- [210] 編號 N.º : N/106322
 [220] 申請日 Data de pedido : 2015/11/24
 [730] 申請人 Requerente : 富通集團有限公司
 地址 Endereço : 中國浙江省杭州市富陽區富春街道館驛路18號
 國籍 Nacionalidade : 中國 Chinesa
 活動 Actividade : 商業 comercial
 [511] 類別 Classe : 9
 [511] 產品 Produtos : 電線, 電纜, 纖維光纜, 光導纖維 (光學纖維), 光學纖維 (光導纖維)。
 [540] 商標 Marca :



- [210] 編號 N.º : N/106323
 [220] 申請日 Data de pedido : 2015/11/24
 [730] 申請人 Requerente : 富通集團有限公司

- 地址 Endereço : 中國浙江省杭州市富陽區富春街道館驛路18號
 國籍 Nacionalidade : 中國 Chinesa
 活動 Actividade : 商業 comercial
 [511] 類別 Classe : 9
 [511] 產品 Produtos : 電線, 電纜, 纖維光纜, 光導纖維(光學纖維), 光學纖維(光導纖維)。
 [540] 商標 Marca :



- [210] 編號 N.º : N/106324
 [220] 申請日 Data de pedido : 2015/11/24
 [730] 申請人 Requerente : 富通集團有限公司
 地址 Endereço : 中國浙江省杭州市富陽區富春街道館驛路18號
 國籍 Nacionalidade : 中國 Chinesa
 活動 Actividade : 商業 comercial
 [511] 類別 Classe : 9
 [511] 產品 Produtos : 電線, 電纜, 纖維光纜, 光導纖維(光學纖維), 光學纖維(光導纖維)。
 [540] 商標 Marca :



- [210] 編號 N.º : N/106325
 [220] 申請日 Data de pedido : 2015/11/24
 [730] 申請人 Requerente : COMPAGNIE GERVAIS DANONE
 地址 Endereço : 17 boulevard Haussmann, 75009 Paris, França
 國籍 Nacionalidade : 法國 Francesa
 活動 Actividade : 商業及工業 comercial e industrial
 [511] 類別 Classe : 32
 [511] 產品 Produtos : Águas minerais e com gás e outras bebidas não alcoólicas; água enriquecida com vitaminas e/ou com sabor a frutas; bebidas de fruta e sumos de fruta, incluindo com vitaminas, minerais e/ou ervas; xaropes para a preparação de bebidas, outras preparações para fazer bebidas; bebidas isotónicas (não medicadas); bebidas energéticas.
 [540] 商標 Marca :

脈動

- [210] 編號 N.º : N/106326
 [220] 申請日 Data de pedido : 2015/11/24
 [730] 申請人 Requerente : JOHNSON & JOHNSON
 地址 Endereço : One Johnson & Johnson Plaza, New Brunswick, New Jersey, 08933-7002 Estados Unidos da América
 國籍 Nacionalidade : 美國 Americana
 活動 Actividade : 商業及工業 comercial e industrial
 [511] 類別 Classe : 5
 [511] 產品 Produtos : Preparações farmacêuticas para uso humano.
 [540] 商標 Marca :

PLIVENSIA

- [210] 編號 N.º : N/106327
 [220] 申請日 Data de pedido : 2015/11/24
 [730] 申請人 Requerente : JOHNSON & JOHNSON
 地址 Endereço : One Johnson & Johnson Plaza, New Brunswick, New Jersey, 08933-7002 Estados Unidos da América
 國籍 Nacionalidade : 美國 Americana
 活動 Actividade : 商業及工業 comercial e industrial
 [511] 類別 Classe : 5
 [511] 產品 Produtos : Produtos farmacêuticos, veterinários e higiénicos; substâncias dietéticas para uso medicinal, alimentos para bebés; emplastros, material para pensos; matérias para chumbar os dentes e para impressões dentárias; desinfectantes; produtos para a destruição de animais nocivos; fungicidas, herbicidas.
 [540] 商標 Marca :

TARLYNZO

- [210] 編號 N.º : N/106328
 [220] 申請日 Data de pedido : 2015/11/24
 [730] 申請人 Requerente : VALNEVA
 地址 Endereço : 70 rue Saint Jean de Dieu – 69007 Lyon, France
 國籍 Nacionalidade : 法國 Francesa
 活動 Actividade : 商業及工業 comercial e industrial
 [511] 類別 Classe : 5
 [511] 產品 Produtos : Farmacêuticos para uso humano e veterinário como por exemplo vacinas, agente patogénico ou suas partes dos mesmos, bactéria ou suas partes dos mesmos, vírus ou suas partes dos mesmos, fungo ou suas partes dos mesmos, vectores virais, ácidos nucleicos, proteínas, peptídeos, soro sanguíneo.
 [540] 商標 Marca :

瓦内瓦

- [210] 編號 N.º : N/106329
 [220] 申請日 Data de pedido : 2015/11/24
 [730] 申請人 Requerente : VALNEVA
 地址 Endereço : 70 rue Saint Jean de Dieu – 69007 Lyon, France
 國籍 Nacionalidade : 法國 Francesa
 活動 Actividade : 商業及工業 comercial e industrial
 [511] 類別 Classe : 42
 [511] 服務 Serviços : Pesquisa científica para uso médico, farmacêutico e veterinário, pesquisas e desenvolvimento de novos produtos para terceiros; avaliação, estimativas, pesquisa e relatórios na área de científica, médico e veterinário; análises de diagnóstico e prognóstico de doenças animais e humanos, células, linhas celulares, desenvolvimento de materiais para animais e humanos e desenvolvimento de produtos de vacinas, antibióticos e imunológicos para uso humano e veterinário.
 [540] 商標 Marca :

瓦内瓦

- [210] 編號 N.º : N/106330
 [220] 申請日 Data de pedido : 2015/11/24
 [730] 申請人 Requerente : Sarl DENIS DURANTOU
 地址 Endereço : 10, rue de Catusseau, 33 500 Pomerol, France
 國籍 Nacionalidade : 法國 Francesa
 活動 Actividade : 商業 comercial
 [511] 類別 Classe : 33
 [511] 產品 Produtos : Vinhos.
 [540] 商標 Marca :

SAINTEM

- [210] 編號 N.º : N/106331
 [220] 申請日 Data de pedido : 2015/11/24
 [730] 申請人 Requerente : Sarl DENIS DURANTOU
 地址 Endereço : 10, rue de Catusseau, 33 500 Pomerol, France
 國籍 Nacionalidade : 法國 Francesa
 活動 Actividade : 商業 comercial
 [511] 類別 Classe : 33
 [511] 產品 Produtos : Vinhos.
 [540] 商標 Marca :

SAINT'AYME

- [210] 編號 N.º : N/106347
 [220] 申請日 Data de pedido : 2015/11/24
 [730] 申請人 Requerente : The Quaker Oats Company

- 地址 Endereço : 555 West Monroe Street, Chicago, Illinois 60661, USA
 國籍 Nacionalidade : 美國 Americana
 活動 Actividade : 商業及工業 comercial e industrial
 [511] 類別 Classe : 29
 [511] 產品 Produtos : Bebidas à base de soja e leite; leite e produtos de leite incluindo leite em pó; leite de soja; bebidas de leite aromatizadas, batidos de leite e bebidas de iogurtes; bebidas de leite (predominantemente de leite); bebidas à base de soja sendo substitutos de leite; bebidas feitas de produtos lácteos; suplementos dietéticos, sem ser para fins médicos; produtos lácteos excluindo gelados, leite gelado e iogurte congelado; leite em pó; produtos (bases) para fazer batidos de leite.
- [540] 商標 Marca :



膠原珍珠脫脂奶粉

- [591] 商標顏色 Cores de marca : Azul, dourado, vinho, vermelho, branco, preto, castanho e rosa.

- [210] 編號 N.º : N/106350
 [220] 申請日 Data de pedido : 2015/11/24
 [730] 申請人 Requerente : AP LOCAÇÃO DE EQUIPAMENTO E ENGENHARIA, LIMITADA
 地址 Endereço : 澳門宋玉生廣場180號東南亞花園東南亞商業中心B4
 國籍 Nacionalidade : 根據澳門法例成立 Constituída segundo as leis de Macau
 活動 Actividade : 商業及工業 comercial e industrial
 [511] 類別 Classe : 7
 [511] 產品 Produtos : Máquinas e máquinas-ferramentas; motores (com exceção dos motores para veículos terrestres); uniões e correias de transmissão (com exceção das que são para veículos terrestres); instrumentos agrícolas; incubadoras para ovos.
- [540] 商標 Marca :



- [591] 商標顏色 Cores de marca : Amarelo, preto, laranja e verde; as palavras são pretas, brancas e laranjas, tal como representadas na figura.

- [210] 編號 N.º : N/106351
 [220] 申請日 Data de pedido : 2015/11/24
 [730] 申請人 Requerente : AP LOCAÇÃO DE EQUIPAMENTO E ENGENHARIA, LIMITADA
 地址 Endereço : 澳門宋玉生廣場180號東南亞花園東南亞商業中心B4
 國籍 Nacionalidade : 根據澳門法例成立 Constituída segundo as leis de Macau
 活動 Actividade : 商業及工業 comercial e industrial
 [511] 類別 Classe : 37
 [511] 服務 Serviços : Construção; reparações; serviços de instalação.

[540] 商標 Marca :



[591] 商標顏色 Cores de marca : Amarelo, preto, laranja e verde; as palavras são pretas, brancas e laranjas, tal como representadas na figura.

[210] 編號 N.º : N/106352

[220] 申請日 Data de pedido : 2015/11/24

[730] 申請人 Requerente : AP LOCAÇÃO DE EQUIPAMENTO E ENGENHARIA, LIMITADA

地址 Endereço : 澳門宋玉生廣場180號東南亞花園東南亞商業中心B4

國籍 Nacionalidade : 根據澳門法例成立 Constituída segundo as leis de Macau

活動 Actividade : 商業及工業 comercial e industrial

[511] 類別 Classe : 7

[511] 產品 Produtos : Máquinas e máquinas-ferramentas; motores (com excepção dos motores para veículos terrestres); uniões e correias de transmissão (com excepção das que são para veículos terrestres); instrumentos agrícolas; incubadoras para ovos.

[540] 商標 Marca :



[591] 商標顏色 Cores de marca : Preto, laranja e branco; as palavras são pretas, brancas e laranjas, tal como representadas na figura.

[210] 編號 N.º : N/106353

[220] 申請日 Data de pedido : 2015/11/24

[730] 申請人 Requerente : AP LOCAÇÃO DE EQUIPAMENTO E ENGENHARIA, LIMITADA

地址 Endereço : 澳門宋玉生廣場180號東南亞花園東南亞商業中心B4

國籍 Nacionalidade : 根據澳門法例成立 Constituída segundo as leis de Macau

活動 Actividade : 商業及工業 comercial e industrial

[511] 類別 Classe : 37

[511] 服務 Serviços : Construção; reparações; serviços de instalação.

[540] 商標 Marca :



[591] 商標顏色 Cores de marca : Preto, laranja e branco; as palavras são pretas, brancas e laranjas, tal como representadas na figura.

[210] 編號 N.º : N/106357

[220] 申請日 Data de pedido : 2015/11/25

[730] 申請人 Requerente : 李順君

地址 Endereço : 澳門氹仔孫逸仙博士大馬路曼克頓20D

國籍 Nacionalidade : 中國 Chinesa
 活動 Actividade : 商業 comercial
 [511] 類別 Classe : 43
 [511] 服務 Serviços : 提供食物和飲料服務。
 [540] 商標 Marca :



[591] 商標顏色 Cores de marca : 灰色, 白色, 紅色, 如圖所示。

[210] 編號 N.º : N/106358
 [220] 申請日 Data de pedido : 2015/11/25
 [730] 申請人 Requerente : 黃中橋
 VONG CHONG KIO
 地址 Endereço : 澳門西坑街10號地下C舖
 國籍 Nacionalidade : 中國 Chinesa
 活動 Actividade : 商業 comercial
 [511] 類別 Classe : 43
 [511] 服務 Serviços : 提供食品, 飲料及葡萄酒; 提供與食品, 飲料及葡萄酒有關的在線資訊; 葡萄酒俱樂部服務, 提供餐食服務; 酒吧服務; 咖啡店; 咖啡廳; 食堂; 餐廳; 雞尾酒廊, 小吃酒吧服務; 與上述提及所有服務有關的顧問及諮詢服務; 全屬第43類。
 [540] 商標 Marca :

501wine.com

[591] 商標顏色 Cores de marca : 黑色和白色。

[210] 編號 N.º : N/106371
 [220] 申請日 Data de pedido : 2015/11/25
 [730] 申請人 Requerente : 卷柏意念設計有限公司
 地址 Endereço : 澳門媽閣街20號I舖地下觀星閣
 國籍 Nacionalidade : 根據澳門法例成立 Constituída segundo as leis de Macau
 活動 Actividade : 商業 comercial
 [511] 類別 Classe : 16
 [511] 產品 Produtos : 地圖冊、地圖、非電的地圖指示器、紙或紙板製廣告牌、圖畫、雕刻印刷品、平板印刷工藝品、鉛筆、鑲框或未鑲框的繪畫(圖畫)、繡花圖樣(紙樣)、印章(印)、文件夾、文件套(套)、蝕刻(版畫)、明信片、賀卡、日曆(年曆)。
 [540] 商標 Marca :



[591] 商標顏色 Cores de marca : 有黑色、綠色、紅色、黃色、嫩綠色、肉色, 如圖所示。

- [210] 編號 N.º : N/106383
[220] 申請日 Data de pedido : 2015/11/25
[730] 申請人 Requerente : 陳沈沂
CHAN SHUM YI
地址 Endereço : 香港旺角通菜街地下119號舖
G/F., No. 119 Tung Choi Street, Mongkok, Kowloon, Hong Kong
國籍 Nacionalidade : 中國 Chinesa
活動 Actividade : 商業 comercial
[511] 類別 Classe : 43
[511] 服務 Serviços : 提供食物和飲料服務；甜品、糖水、飲料的食肆。
[540] 商標 Marca :



- [210] 編號 N.º : N/106391
[220] 申請日 Data de pedido : 2015/11/25
[730] 申請人 Requerente : 深圳市漁米粥飲食管理有限公司
地址 Endereço : 中國深圳市羅湖區春風路置地逸軒裙樓一層A11
國籍 Nacionalidade : 中國 Chinesa
活動 Actividade : 商業 comercial
[511] 類別 Classe : 43
[511] 服務 Serviços : 住所代理（旅館、供膳寄宿處）；備辦宴席；餐廳；飯店；餐館；酒吧服務；流動飲食供應；茶館；自助餐館；旅館預訂；臨時住宿處出租；會議室出租；養老院；日間托兒所（看孩子）；動物寄養；烹飪設備出租；咖啡館；假日野營住宿服務。
[540] 商標 Marca :



- [210] 編號 N.º : N/106392
[220] 申請日 Data de pedido : 2015/11/25
[730] 申請人 Requerente : KABUSHIKI KAISHA GURUNAVI (GURUNAVI, INC.)
地址 Endereço : 1-2-2 Yurakucho, Chiyoda-ku, Tokyo 100-00006, Japan
國籍 Nacionalidade : 日本 Japonesa
活動 Actividade : 商業及工業 comercial e industrial
[511] 類別 Classe : 43
[511] 服務 Serviços : Serviços para fornecimento de comidas e bebidas; disponibilização de informação relacionada com instalações de fornecimento de alimentos e bebidas; disponibilização de serviços de informação de alojamento; fazer reserva e marcações para alojamentos temporários e disponibilização de informação de alojamento através de rede informática, rede de comunicação informática global e redes móveis; avaliações de restaurantes e hotéis.

[540] 商標 Marca :



[210] 編號 N.º : N/106407
 [220] 申請日 Data de pedido : 2015/11/25
 [730] 申請人 Requerente : Abercrombie & Fitch Europe Sagl
 地址 Endereço : Via Moree, 6850 Mendrisio, Switzerland
 國籍 Nacionalidade : 瑞士 Suíça
 活動 Actividade : 商業及工業 comercial e industrial
 [511] 類別 Classe : 3
 [511] 產品 Produtos : Preparados e outras substâncias para branqueamento de roupa; preparados para limpeza, polimento, esfrega e abrasivos; sabonetes, artigos de perfumarias, óleos essenciais, cosméticos, loções para o cabelo; dentífricos.
 [540] 商標 Marca :



[300] 優先權 Prioridade :

日期Data	編號N.º	國家/地區País/Território
2015/06/01	56470/2015	瑞士 Suíça

[210] 編號 N.º : N/106408
 [220] 申請日 Data de pedido : 2015/11/25
 [730] 申請人 Requerente : Abercrombie & Fitch Europe Sagl
 地址 Endereço : Via Moree, 6850 Mendrisio, Switzerland
 國籍 Nacionalidade : 瑞士 Suíça
 活動 Actividade : 商業及工業 comercial e industrial
 [511] 類別 Classe : 18
 [511] 產品 Produtos : Couro e imitações de couro, e produtos nestas matérias e não incluídos noutras classes; peles de animais, couro; arcas e malas de viagem; chapéus-de-chuva e guarda-sóis; bengalas; chicotes, arreios e selaria.
 [540] 商標 Marca :



[300] 優先權 Prioridade :

日期Data	編號N.º	國家/地區País/Território
2015/06/01	56470/2015	瑞士 Suíça

[210] 編號 N.º : N/106409
 [220] 申請日 Data de pedido : 2015/11/25
 [730] 申請人 Requerente : Abercrombie & Fitch Europe Sagl
 地址 Endereço : Via Moree, 6850 Mendrisio, Switzerland

- 國籍 Nacionalidade : 瑞士 Suíça
 活動 Actividade : 商業及工業 comercial e industrial
 [511] 類別 Classe : 25
 [511] 產品 Produtos : Vestuário, calçado, chapalaria, cintos para vestuário.
 [540] 商標 Marca :



- [300] 優先權 Prioridade :

日期Data	編號N.º	國家/地區País/Território
2015/06/01	56470/2015	瑞士 Suíça

- [210] 編號 N.º : N/106416
 [220] 申請日 Data de pedido : 2015/11/26
 [730] 申請人 Requerente : 鄭健鋒
 地址 Endereço : 澳門海灣南街寶翠花園利輝閣7/D
 國籍 Nacionalidade : 中國 Chinesa
 活動 Actividade : 商業 comercial
 [511] 類別 Classe : 5
 [511] 產品 Produtos : 醫用和獸醫用製劑, 醫用衛生製劑, 醫用營養品, 嬰兒食品, 膏藥, 繃敷材料, 填塞牙孔和牙模用料, 消毒劑, 消滅有害動物製劑, 殺真菌劑, 除莠劑。
 [540] 商標 Marca :



- [591] 商標顏色 Cores de marca : 藍色, 如圖所示。

- [210] 編號 N.º : N/106417
 [220] 申請日 Data de pedido : 2015/11/26
 [730] 申請人 Requerente : 鄭健鋒
 地址 Endereço : 澳門海灣南街寶翠花園利輝閣7/D
 國籍 Nacionalidade : 中國 Chinesa
 活動 Actividade : 商業 comercial
 [511] 類別 Classe : 35
 [511] 服務 Serviços : 廣告, 實業經營, 實業管理, 辦公事務。
 [540] 商標 Marca :



- [591] 商標顏色 Cores de marca : 藍色, 如圖所示。

- [210] 編號 N.º : N/106418
 [220] 申請日 Data de pedido : 2015/11/26

- [730] 申請人 Requerente : 鄭健鋒
 地址 Endereço : 澳門海灣南街寶翠花園利輝閣7/D
 國籍 Nacionalidade : 中國 Chinesa
 活動 Actividade : 商業 comercial
- [511] 類別 Classe : 5
- [511] 產品 Produtos : 醫用和獸醫用製劑, 醫用衛生製劑, 醫用營養品, 嬰兒食品, 膏藥, 繃敷材料, 填塞牙孔和牙模用料, 消毒劑, 消滅有害動物製劑, 殺真菌劑, 除莠劑。
- [540] 商標 Marca :



- [591] 商標顏色 Cores de marca : 藍色、白色, 如圖所示。

- [210] 編號 N.º : N/106419
- [220] 申請日 Data de pedido : 2015/11/26
- [730] 申請人 Requerente : 鄭健鋒
 地址 Endereço : 澳門海灣南街寶翠花園利輝閣7/D
 國籍 Nacionalidade : 中國 Chinesa
 活動 Actividade : 商業 comercial
- [511] 類別 Classe : 35
- [511] 服務 Serviços : 廣告, 實業經營, 實業管理, 辦公事務。
- [540] 商標 Marca :



- [591] 商標顏色 Cores de marca : 藍色、白色, 如圖所示。

- [210] 編號 N.º : N/106439
- [220] 申請日 Data de pedido : 2015/11/26
- [730] 申請人 Requerente : SOCIETA' AGRICOLA QUERCIBELLA S.P.A.
 地址 Endereço : Via Aurelio Saffi 21-20123 Milão, Itália
 國籍 Nacionalidade : 意大利 Italiana
 活動 Actividade : 商業及工業 comercial e industrial
- [511] 類別 Classe : 33
- [511] 產品 Produtos : Bebidas alcoólicas (com excepção das cervejas); vinhos; vinhos espumantes; licores.
- [540] 商標 Marca :

QUERCIBELLA

- [210] 編號 N.º : N/106443
- [220] 申請日 Data de pedido : 2015/11/26

- [730] 申請人 Requerente : 澳門賭皇酒業有限公司
 地址 Endereço : 澳門美副將大馬路48-48D萬基工業大廈1樓A1及B1
 國籍 Nacionalidade : 根據澳門法例成立 Constituída segundo as leis de Macau
 活動 Actividade : 商業及工業 comercial e industrial
- [511] 類別 Classe : 33
- [511] 產品 Produtos : 含酒精的飲料(啤酒除外)。
- [540] 商標 Marca :



- [210] 編號 N.º : N/106444
- [220] 申請日 Data de pedido : 2015/11/26
- [730] 申請人 Requerente : 鄭持勝
 地址 Endereço : 澳門林茂海邊街17號駿悅軒23樓C
 國籍 Nacionalidade : 中國 Chinesa
 活動 Actividade : 商業 comercial
- [511] 類別 Classe : 14
- [511] 產品 Produtos : 貴重金屬及其合金，貴重金屬製品或鍍有貴重金屬的物品，珠寶首飾，寶石，鐘錶和計時儀器。
- [540] 商標 Marca :



- [591] 商標顏色 Cores de marca : 金色，如圖所示。

- [210] 編號 N.º : N/106445
- [220] 申請日 Data de pedido : 2015/11/26
- [730] 申請人 Requerente : 曾健強
 地址 Endereço : 澳門林茂海邊大馬路信傑花園4/B
 國籍 Nacionalidade : 中國 Chinesa
 活動 Actividade : 商業 comercial
- [511] 類別 Classe : 30
- [511] 產品 Produtos : 肉乾，糖果，餅乾，蛋卷，糕點。
- [540] 商標 Marca :



- [210] 編號 N.º : N/106446
- [220] 申請日 Data de pedido : 2015/11/26
- [730] 申請人 Requerente : Seqirus UK Limited
 地址 Endereço : 100 New Bridge Street, London England EC4V 6JA, United Kingdom

- 國籍 Nacionalidade : 英國 Inglesa
 活動 Actividade : 商業及工業 comercial e industrial
 [511] 類別 Classe : 1
 [511] 產品 Produtos : Reagentes químicos e biológicos nesta classe; meio e cultura celular nesta classe; conjunto de testes para uso científico e de laboratório nesta classe; preparados químicos para fins científicos e/ou industrial; agentes de diagnóstico e de teste nesta classe; reagentes químicos e biológicos para fins não médicos; reagentes químicos e biológicos para uso industrial para rastreio de anticorpos, agrupamento de sangue, para a identificação e detecção de células do sangue específicas, para determinar a presença de antígenos em células do sangue, e para a detecção de compostos de complemento relevante e subtipos de imunoglobulinas; conjunto de testes para a detecção de células de sangue específicas, para determinar a presença de antígenos em células do sangue, e para a detecção de compostos de complemento relevante e subtipos de imunoglobulinas para uso em laboratório ou para uso em pesquisas; preparados químicos para uso industrial para rastreio de anticorpos, agrupamento de sangue, e para a identificação e detecção de células do sangue específicas.
 [540] 商標 Marca :



[591] 商標顏色 Cores de marca : Cinzento e vermelho.

[300] 優先權 Prioridade :

日期Data	編號N.º	國家/地區País/Território
2015/06/18	1701396	澳大利亞 Austrália

- [210] 編號 N.º : N/106447
 [220] 申請日 Data de pedido : 2015/11/26
 [730] 申請人 Requerente : Seqirus UK Limited
 地址 Endereço : 100 New Bridge Street, London England EC4V 6JA, United Kingdom
 國籍 Nacionalidade : 英國 Inglesa
 活動 Actividade : 商業及工業 comercial e industrial
 [511] 類別 Classe : 5
 [511] 產品 Produtos : Substâncias e preparados farmacêuticos nesta classe; vacinas; produtos para o sangue nesta classe; produtos derivados do sangue e produtos derivados da tecnologia do DNA recombinante; soros; anticorpos; conjuntos de testes farmacêuticos nesta classe, sendo para fins de diagnóstico médico; vacinas contra a gripe; adjuvantes e antígenos; preparados e substâncias farmacêuticas para o tratamento e/ou prevenção de doenças no sangue ou distúrbios hemorrágicos; produtos de sangue nesta classe, nomeadamente plasma sanguíneo, células de sangue reagentes; produtos derivados de sangue e produtos derivados da tecnologia do DNA recombinante, nomeadamente imunoglobulinas, albumina humana, factores de coagulação sanguínea, expansores de volume do plasma, proteínas do sangue para uso terapêutico; soros, nomeadamente anti-venenos; soros medicamentosos para o tratamento doenças no sangue ou distúrbios hemorrágicos; conjuntos de teste nesta classe, nomeadamente conjuntos de teste de reagentes para diagnóstico in vitro para uso na detecção de resposta imunológica de célula mediada; preparados e substâncias farmacêuticas, nomeadamente reagentes RHD (Rheysys Factor D Antigen) para detecção antígenos específicos ou em tipos de sangue; preparados farmacêuticos, nomeadamente reagentes de células de glóbulos vermelhos utilizados para detectar subtipos de anticorpos ou imunoglobulinas (IgG); preparados farmacêuticos, nomeadamente anticorpos monoclonal e policlonal; pre-

parados farmacêuticos, nomeadamente reagentes para uso médico/clínico para a identificação e detecção de células de sangue específicas, e a detecção de compostos de complemento relevante e subtipos de imunoglobulinas.

[540] 商標 Marca :



[591] 商標顏色 Cores de marca : Cinzento e vermelho.

[300] 優先權 Prioridade :

日期Data	編號N.º	國家/地區País/Território
2015/06/18	1701396	澳大利亞 Austrália

[210] 編號 N.º : N/106448

[220] 申請日 Data de pedido : 2015/11/26

[730] 申請人 Requerente : Seqirus UK Limited

地址 Endereço : 100 New Bridge Street, London England EC4V 6JA, United Kingdom

國籍 Nacionalidade : 英國 Inglesa

活動 Actividade : 商業及工業 comercial e industrial

[511] 類別 Classe : 44

[511] 服務 Serviços : Serviços médicos; serviços de informação médica; serviços de cuidado de saúde; serviços de informação para cuidados de saúde; serviços de suporte a pacientes; provisão de informação médica relacionada com produtos sanguíneos; provisão de informação médica relacionada com vacinas, anti-venenos e produtos imunohematológicos, nomeadamente reagentes de diagnóstico; serviços de suporte a pacientes, nomeadamente provisão de informação médica, incluindo informações médicas de pacientes através de uma base de dados baseada em Internet, onde os pacientes inquirir sobre questões médicas e procedimentos de outros pacientes e onde os pacientes podem retransmitir informações sobre suas experiências médicas para suporte e apoio à comunidade.

[540] 商標 Marca :



[591] 商標顏色 Cores de marca : Cinzento e vermelho.

[300] 優先權 Prioridade :

日期Data	編號N.º	國家/地區País/Território
2015/06/18	1701396	澳大利亞 Austrália

[210] 編號 N.º : N/106451

[220] 申請日 Data de pedido : 2015/11/26

[730] 申請人 Requerente : 聚友樂有限公司

地址 Endereço : 澳門亞豐素街42號永建大廈地下B

國籍 Nacionalidade : 根據澳門法例成立 Constituída segundo as leis de Macau

活動 Actividade : 商業 comercial

[511] 類別 Classe : 28

[511] 產品 Produtos : 玩具。

[540] 商標 Marca :

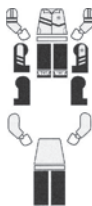

[591] 商標顏色 Cores de marca : 紅色、綠色、黑色、白色及黃色，如圖所示。

[210] 編號 N.º : N/106454

[220] 申請日 Data de pedido : 2015/11/27

[730] 申請人 Requerente : PENTA HOTEL HOLDINGS LTD. c/o CITCO (BVI) LIMITED

地址 Endereço : Citco Building, Wickhams Cay, P.O. Box 662, Road Town, Tortola, British Virgin Islands

國籍 Nacionalidade : 英屬維爾京斯島 Ilhas Virgens Britânicas

活動 Actividade : 商業 comercial

[511] 類別 Classe : 35

[511] 服務 Serviços : Publicidade, gestão de negócios, administração, gestão de hotéis e apart-hotéis, administração de hotéis e apart-hotéis, marketing.

[540] 商標 Marca :



[210] 編號 N.º : N/106455

[220] 申請日 Data de pedido : 2015/11/27

[730] 申請人 Requerente : PENTA HOTEL HOLDINGS LTD. c/o CITCO (BVI) LIMITED

地址 Endereço : Citco Building, Wickhams Cay, P.O. Box 662, Road Town, Tortola, British Virgin Islands

國籍 Nacionalidade : 英屬維爾京斯島 Ilhas Virgens Britânicas

活動 Actividade : 商業 comercial

[511] 類別 Classe : 43

[511] 服務 Serviços : Serviços de hotelaria, hospedagem de clientes, restauração e bares, catering, disponibilidade de instalações para conferências, reuniões, exposições, congressos, seminários, simpósios e grupos de trabalho.

[540] 商標 Marca :



[210] 編號 N.º : N/106502

[220] 申請日 Data de pedido : 2015/11/27

[730] 申請人 Requerente : 澳門劍擊學校有限公司

地址 Endereço : 澳門罈些喇提督大馬路 (提督馬路) 131號華隆工業大廈11樓A

國籍 Nacionalidade : 根據澳門法例成立 Constituída segundo as leis de Macau

活動 Actividade : 商業 comercial

[511] 類別 Classe : 41

- [511] 服務 Serviços : 劍擊教學。
 [540] 商標 Marca :



- [591] 商標顏色 Cores de marca : 黑色·白色·綠色·如圖所示。

- [210] 編號 N.º : N/106504
 [220] 申請日 Data de pedido : 2015/11/27
 [730] 申請人 Requerente : KABUSHIKI KAISHA SEGA Games (SEGA Games Co., Ltd.)
 地址 Endereço : 1-2-12, Haneda, Ota-ku, Tokyo, Japan
 國籍 Nacionalidade : 日本 Japonesa
 活動 Actividade : 商業及工業 comercial e industrial
 [511] 類別 Classe : 9
 [511] 產品 Produtos : Software de jogos de vídeo; programas de jogos de vídeo; programas de jogos de computador; software de jogos de computador; discos de jogos de vídeos e cartuchos; programas de jogos para telemóveis; programas de jogos de computador descarregáveis; programas de jogos de vídeo descarregáveis; programas de jogos de vídeo para uso com máquinas de jogos de vídeo; estojos para telemóveis; gráficos, imagens e imagens animadas descarregáveis para computadores ou telemóveis apresentando cenas e caracteres baseados em jogos de computador e de vídeo; discos compactos gravados; música descarregável através de uma rede de computador global e dispositivos sem fios; sistemas de computador; computadores; placas de jogos de arcada; discos de vídeo gravados e cassetes de vídeo; publicações electrónicas (descarregáveis).

- [540] 商標 Marca :

戰鬥海賊

- [210] 編號 N.º : N/106505
 [220] 申請日 Data de pedido : 2015/11/27
 [730] 申請人 Requerente : KABUSHIKI KAISHA SEGA Games (SEGA Games Co., Ltd.)
 地址 Endereço : 1-2-12, Haneda, Ota-ku, Tokyo, Japan
 國籍 Nacionalidade : 日本 Japonesa
 活動 Actividade : 商業及工業 comercial e industrial
 [511] 類別 Classe : 41
 [511] 服務 Serviços : Provisão de jogos online; provisão de informação relacionada com jogo online; provisão de instalações para divertimento; fornecimento de serviços de arcadas de diversões; provisão de informação relacionada com instalações de divertimento; parques de divertimento; provisão de informação relacionada com parques de divertimento; provisão de entretenimento sob a forma de imagens online, filmes, imagens em movimento e gráficos.

- [540] 商標 Marca :

戰鬥海賊

[210] 編號 N.º : N/106506
 [220] 申請日 Data de pedido : 2015/11/27
 [730] 申請人 Requerente : Merck KGaA
 地址 Endereço : Frankfurter Strasse 250, 64293 Darmstadt, Germany
 國籍 Nacionalidade : 德國 Alemã
 活動 Actividade : 商業及工業 comercial e industrial
 [511] 類別 Classe : 5
 [511] 產品 Produtos : Preparados farmacêuticos para uso humano.
 [540] 商標 Marca :

PRONIVIS

[210] 編號 N.º : N/106515
 [220] 申請日 Data de pedido : 2015/11/27
 [730] 申請人 Requerente : Philip Morris Brands Sàrl
 地址 Endereço : Quai Jeanrenaud 3, 2000 Neuchâtel, Suíça
 國籍 Nacionalidade : 瑞士 Suíça
 活動 Actividade : 商業及工業 comercial e industrial
 [511] 類別 Classe : 16
 [511] 產品 Produtos : Materiais de embalagem; materiais de embalagem em cartão e em papel; materiais de plástico para embalagem (não incluídos noutras classes); películas plásticas para embalagem; películas em matérias plásticas e em polietileno para embrulho e para embalagem; fitas adesivas para embalagem; películas multi-camadas, principalmente de materiais plásticos utilizados para a embalagem; materiais em camadas na forma de plásticos, papel, cartão ou plásticos ou papel ou cartão utilizados para a embalagem; fitas autocolantes; faixas autocolantes; recipientes, nomeadamente caixas, bolsas, sacolas ou sacos de papel ou de cartão; recipientes fabricados em películas plásticas ou multi-camadas, nomeadamente para o transporte de produtos, embrulho de produtos, bolsas, coberturas ou sacos.
 [540] 商標 Marca :



[210] 編號 N.º : N/106516
 [220] 申請日 Data de pedido : 2015/11/27
 [730] 申請人 Requerente : Philip Morris Brands Sàrl
 地址 Endereço : Quai Jeanrenaud 3, 2000 Neuchâtel, Suíça
 國籍 Nacionalidade : 瑞士 Suíça
 活動 Actividade : 商業及工業 comercial e industrial
 [511] 類別 Classe : 17
 [511] 產品 Produtos : Fitas auto-adesivas para protecções de embalagens; fitas adesivas para fins técnicos; fitas adesivas, faixas, bandas e películas (sem serem para uso doméstico, para papelaria ou para uso medicinal); películas plásticas; película plástica para utilização na laminação de papel; materiais para acondicionamento; substâncias para enchimento em borracha ou em matérias plásticas.

[540] 商標 Marca :



- [210] 編號 N.º : N/106529
- [220] 申請日 Data de pedido : 2015/11/30
- [730] 申請人 Requerente : Dairyfarm Establishment
 地址 Endereço : Staedtle 36, Postfach 685, FL-9490 Vaduz, Liechtenstein
 國籍 Nacionalidade : 列支敦士登 Listenstainiana
 活動 Actividade : 商業及工業 comercial e industrial
- [511] 類別 Classe : 3
- [511] 產品 Produtos : Preparados e outras substâncias para branqueamento de roupa; preparados para limpeza; polimento; preparados para esfrega e abrasivos; sabonetes; artigos de perfumaria; óleos essenciais; cosméticos; loções para o cabelo; dentífricos; antitranspirantes; desodorizantes; máscaras de beleza; máscaras faciais; máscaras para limpeza; preparados para cuidados da pele; produtos para limpeza facial; esfoliantes intensos de limpeza para o rosto; cremes para tratamento da pele; loções para tratamento da pele; loções hidratantes; gel para limpeza; cremes para os olhos; loções para os olhos; maquilhagem; bálsamos para os lábios; champôs; amaciadores de cabelo; loções de protecção ultravioletas; preparados para barbear e loções para depois de barbear; água-de-colónia; artigos de toilette; desodorizantes; preparados para branqueamento para fins cosméticos; preparações cosméticas adelgaçantes; pomadas; cotonetes para fins cosméticos; algodão em rama para fins cosméticos; toalhete impregnados para limpeza (para uso pessoal); preparações para limpeza de toalhetes incorporando; cremes, loções, hidratantes, tonificantes e tónicos para fins cosméticos; sabonetes desodorizantes; sabonetes desinfectantes; sabonetes antitranspirantes; preparados para maquilhagem; batons; batons para dar brilho aos lábios; preparados para o tratamento dos lábios; depilatórios; preparados depilatórios; tintas para barba; ceras para bigode; preparados para colorir o cabelo; tintas para o cabelo; preparações para a ondulação dos cabelos; permanentes e neutralizadores do cabelo; preparados para o tratamento do cabelo; tratamento de óleo quente para o cabelo; preparados para cuidar das unhas; polimento para as unhas; vernizes para as unhas; preparados para remover o verniz; unhas postiças; tecidos e limas de esmeril; óleos essenciais aromáticos; óleos para fins cosméticos; óleos para perfumes e fragrâncias; vaselina para fins cosméticos; preparados bronzeadores e loções; preparados para protecção solar; pó de talco; polimento para dentes; produtos para a lavagem da boca não medicinais; pasta de dentes; produtos para refrescar o hálito; sais de banho; preparados cosméticos para banhos; esfoliantes para o corpo e esfoliantes.

[540] 商標 Marca :

skin.BIOTICS

- [210] 編號 N.º : N/106530
- [220] 申請日 Data de pedido : 2015/11/30
- [730] 申請人 Requerente : Dairyfarm Establishment
 地址 Endereço : Staedtle 36, Postfach 685, FL-9490 Vaduz, Liechtenstein
 國籍 Nacionalidade : 列支敦士登 Listenstainiana

- 活動 Actividade : 商業及工業 comercial e industrial
- [511] 類別 Classe : 3
- [511] 產品 Produtos : Preparados e outras substâncias para branqueamento de roupa; preparados para limpeza; polimento; preparados para esfrega e abrasivos; sabonetes; artigos de perfumaria; óleos essenciais; cosméticos; loções para o cabelo; dentífricos; antitranspirantes; desodorizantes; máscaras de beleza; máscaras faciais; máscaras para limpeza; preparados para cuidados da pele; produtos para limpeza facial; esfoliantes intensos de limpeza para o rosto; cremes para tratamento da pele; loções para tratamento da pele; loções hidratantes; gel para limpeza; cremes para os olhos; loções para os olhos; maquilhagem; bálsamos para os lábios; champôs; amaciadores de cabelo; loções de protecção ultravioletas; preparados para barbear e loções para depois de barbear; água-de-colónia; artigos de toilette; desodorizantes; preparados para branqueamento para fins cosméticos; preparações cosméticas adelgaçantes; pomadas; cotonetes para fins cosméticos; algodão em rama para fins cosméticos; toalhetes impregnados para limpeza (para uso pessoal); preparações para limpeza de toalhetes incorporando; cremes, loções, hidratantes, tonificantes e tónicos para fins cosméticos; sabonetes desodorizantes; sabonetes desinfectantes; sabonetes antitranspirantes; preparados para maquilhagem; batons; batons para dar brilho aos lábios; preparados para o tratamento dos lábios; depilatórios; preparados depilatórios; tintas para barba; ceras para bigode; preparados para colorir o cabelo; tintas para o cabelo; preparações para a ondulação dos cabelos; permanentes e neutralizadores do cabelo; preparados para o tratamento do cabelo; tratamento de óleo quente para o cabelo; preparados para cuidar das unhas; polimento para as unhas; vernizes para as unhas; preparados para remover o verniz; unhas postiças; tecidos e limas de esmeril; óleos essenciais aromáticos; óleos para fins cosméticos; óleos para perfumes e fragrâncias; vaselina para fins cosméticos; preparados bronzeadores e loções; preparados para protecção solar; pó de talco; polimento para dentes; produtos para a lavagem da boca não medicinais; pasta de dentes; produtos para refrescar o hálito; sais de banho; preparados cosméticos para banhos; esfoliantes para o corpo e esfoliantes.

[540] 商標 Marca :

CRYSTAL
MOIST

- [210] 編號 N.º : N/106531
- [220] 申請日 Data de pedido : 2015/11/30
- [730] 申請人 Requerente : Dairyfarm Establishment
- 地址 Endereço : Staedtler 36, Postfach 685, FL-9490 Vaduz, Liechtenstein
- 國籍 Nacionalidade : 列支敦士登 Listenstainiana
- 活動 Actividade : 商業及工業 comercial e industrial
- [511] 類別 Classe : 3
- [511] 產品 Produtos : Preparados e outras substâncias para branqueamento de roupa; preparados para limpeza; polimento; preparados para esfrega e abrasivos; sabonetes; artigos de perfumaria; óleos essenciais; cosméticos; loções para o cabelo; dentífricos; antitranspirantes; desodorizantes; máscaras de beleza; máscaras faciais; máscaras para limpeza; preparados para cuidados da pele; produtos para limpeza facial; esfoliantes intensos de limpeza para o rosto; cremes para tratamento da pele; loções para tratamento da pele; loções hidratantes; gel para limpeza; cremes para os olhos; loções para os olhos; maquilhagem; bálsamos para os lábios; champôs; amaciadores de cabelo; loções de protecção ultravioletas; preparados para barbear e loções para depois de barbear; água-de-colónia; artigos de toilette; desodorizantes;

preparados para branqueamento para fins cosméticos; preparações cosméticas adelgaçantes; pomadas; cotonetes para fins cosméticos; algodão em rama para fins cosméticos; toalhetes impregnados para limpeza (para uso pessoal); preparações para limpeza de toalhetes incorporando; cremes, loções, hidratantes, tonificantes e tónicos para fins cosméticos; sabonetes desodorizantes; sabonetes desinfectantes; sabonetes antitranspirantes; preparados para maquilhagem; batons; batons para dar brilho aos lábios; preparados para o tratamento dos lábios; depilatórios; preparados depilatórios; tintas para barba; ceras para bigode; preparados para colorir o cabelo; tintas para o cabelo; preparações para a ondulação dos cabelos; permanentes e neutralizadores do cabelo; preparados para o tratamento do cabelo; tratamento de óleo quente para o cabelo; preparados para cuidar das unhas; polimento para as unhas; vernizes para as unhas; preparados para remover o verniz; unhas postiças; tecidos e limas de esmeril; óleos essenciais aromáticos; óleos para fins cosméticos; óleos para perfumes e fragrâncias; vaselina para fins cosméticos; preparados bronzeadores e loções; preparados para protecção solar; pó de talco; polimento para dentes; produtos para a lavagem da boca não medicinais; pasta de dentes; produtos para refrescar o hálito; sais de banho; preparados cosméticos para banhos; esfoliantes para o corpo e esfoliantes.

[540] 商標 Marca :

ANNECY

- [210] 編號 N.º : N/106532
- [220] 申請日 Data de pedido : 2015/11/30
- [730] 申請人 Requerente : Dairyfarm Establishment
 地址 Endereço : Staedtler 36, Postfach 685, FL-9490 Vaduz, Liechtenstein
 國籍 Nacionalidade : 列支敦士登 Listenstainiana
 活動 Actividade : 商業及工業 comercial e industrial
- [511] 類別 Classe : 3
- [511] 產品 Produtos : Preparados e outras substâncias para branqueamento de roupa; preparados para limpeza; polimento; preparados para esfrega e abrasivos; sabonetes; artigos de perfumaria; óleos essenciais; cosméticos; loções para o cabelo; dentífricos; antitranspirantes; desodorizantes; máscaras de beleza; máscaras faciais; máscaras para limpeza; preparados para cuidados da pele; produtos para limpeza facial; esfoliantes intensos de limpeza para o rosto; cremes para tratamento da pele; loções para tratamento da pele; loções hidratantes; gel para limpeza; cremes para os olhos; loções para os olhos; maquilhagem; bálsamos para os lábios; champôs; amaciadores de cabelo; loções de protecção ultravioletas; preparados para barbear e loções para depois de barbear; água-de-colónia; artigos de toilette; desodorizantes; preparados para branqueamento para fins cosméticos; preparações cosméticas adelgaçantes; pomadas; cotonetes para fins cosméticos; algodão em rama para fins cosméticos; toalhetes impregnados para limpeza (para uso pessoal); preparações para limpeza de toalhetes incorporando; cremes, loções, hidratantes, tonificantes e tónicos para fins cosméticos; sabonetes desodorizantes; sabonetes desinfectantes; sabonetes antitranspirantes; preparados para maquilhagem; batons; batons para dar brilho aos lábios; preparados para o tratamento dos lábios; depilatórios; preparados depilatórios; tintas para barba; ceras para bigode; preparados para colorir o cabelo; tintas para o cabelo; preparações para a ondulação dos cabelos; permanentes e neutralizadores do cabelo; preparados para o tratamento do cabelo; tratamento de óleo quente para o cabelo; preparados para cuidar das unhas; polimento para as unhas; vernizes para as unhas; preparados para remover o verniz; unhas postiças; tecidos e limas de esmeril; óleos essenciais aromáticos; óleos para fins cosméticos; óleos

para perfumes e fragrâncias; vaselina para fins cosméticos; preparados bronzeadores e loções; preparados para protecção solar; pó de talco; polimento para dentes; produtos para a lavagem da boca não medicinais; pasta de dentes; produtos para refrescar o hálito; sais de banho; preparados cosméticos para banhos; esfoliantes para o corpo e esfoliantes.

[540] 商標 Marca :



- [210] 編號 N.º : N/106533
- [220] 申請日 Data de pedido : 2015/11/30
- [730] 申請人 Requerente : Dairyfarm Establishment
 地址 Endereço : Staedtle 36, Postfach 685, FL-9490 Vaduz, Liechtenstein
 國籍 Nacionalidade : 列支敦士登 Listenstainiana
 活動 Actividade : 商業及工業 comercial e industrial
- [511] 類別 Classe : 3
- [511] 產品 Produtos : Preparados e outras substâncias para branqueamento de roupa; preparados para limpeza; polimento; preparados para esfrega e abrasivos; sabonetes; artigos de perfumaria; óleos essenciais; cosméticos; loções para o cabelo; dentífricos; antitranspirantes; desodorizantes; máscaras de beleza; máscaras faciais; máscaras para limpeza; preparados para cuidados da pele; produtos para limpeza facial; esfoliantes intensos de limpeza para o rosto; cremes para tratamento da pele; loções para tratamento da pele; loções hidratantes; gel para limpeza; cremes para os olhos; loções para os olhos; maquilhagem; bálsamos para os lábios; champôs; amaciadores de cabelo; loções de protecção ultravioletas; preparados para barbear e loções para depois de barbear; água-de-colónia; artigos de toilette; desodorizantes; preparados para branqueamento para fins cosméticos; preparações cosméticas adelgaçantes; pomadas; cotonetes para fins cosméticos; algodão em rama para fins cosméticos; toalhetes impregnados para limpeza (para uso pessoal); preparações para limpeza de toalhetes incorporando; cremes, loções, hidratantes, tonificantes e tónicos para fins cosméticos; sabonetes desodorizantes; sabonetes desinfectantes; sabonetes antitranspirantes; preparados para maquilhagem; batons; batons para dar brilho aos lábios; preparados para o tratamento dos lábios; depilatórios; preparados depilatórios; tintas para barba; ceras para bigode; preparados para colorir o cabelo; tintas para o cabelo; preparações para a ondulação dos cabelos; permanentes e neutralizadores do cabelo; preparados para o tratamento do cabelo; tratamento de óleo quente para o cabelo; preparados para cuidar das unhas; polimento para as unhas; vernizes para as unhas; preparados para remover o verniz; unhas postiças; tecidos e limas de esmeril; óleos essenciais aromáticos; óleos para fins cosméticos; óleos para perfumes e fragrâncias; vaselina para fins cosméticos; preparados bronzeadores e loções; preparados para protecção solar; pó de talco; polimento para dentes; produtos para a lavagem da boca não medicinais; pasta de dentes; produtos para refrescar o hálito; sais de banho; preparados cosméticos para banhos; esfoliantes para o corpo e esfoliantes.

[540] 商標 Marca :



- [210] 編號 N.º : N/106534
 [220] 申請日 Data de pedido : 2015/11/30
 [730] 申請人 Requerente : 江蘇蘇美達機電有限公司
 SUMEC MACHINERY & ELECTRIC CO., LTD.
 地址 Endereço : 中國江蘇省南京市長江路198號17樓
 17/F., 198 Changjiang Road, Nanjing City, Jiangsu Province, China
 國籍 Nacionalidade : 中國 Chinesa
 活動 Actividade : 商業及工業 comercial e industrial
 [511] 類別 Classe : 7
 [511] 產品 Produtos : 農業機械; 機鋸(機器); 混凝土攪拌機(機器); 非陸地車輛用引擎; 非陸地車輛發動機; 發電機組; 發電機; 泵(機器); 高壓洗滌機; 非手工操作的手持工具。
 [540] 商標 Marca :

ECOLOGICAL LINE

- [210] 編號 N.º : N/106558
 [220] 申請日 Data de pedido : 2015/11/30
 [730] 申請人 Requerente : GOLD MINTS PRODUCTS CO., LTD.
 地址 Endereço : 248/1 Alongside Expressway, Bangna, Bangkok, 10260, Thailand
 國籍 Nacionalidade : 泰國 Tailandesa
 活動 Actividade : 商業及工業 comercial e industrial
 [511] 類別 Classe : 5
 [511] 產品 Produtos : Produtos inalantes e pomadas mentoladas; pomadas e loções para fins farmacêuticos; loções de massagem; preparações farmacêuticas para aliviar o desconforto nasal; cremes medicamentosos para as mãos; géis medicamentosos adaptados para fins terapêuticos; tudo incluído na classe 5.
 [540] 商標 Marca :



- [591] 商標顏色 Cores de marca : Azul, vermelho, branco e cinzento.

- [300] 優先權 Prioridade :

日期Data	編號N.º	國家/地區País/Território
2015/06/04	303430845	中國香港 Hong Kong, China



根據經十二月十三日第97/99/M號法令核准之《工業產權法律制度》第十條第一款及第二款的規定，公佈下列在澳門特別行政區提出的商標註冊申請之批示，並按照同一法規第二百零七十五條至第二百零七十七條的規定，可於本公佈日起一個月期限內就下列批示向初級法院提起上訴。

Em conformidade com o n.º 1 e n.º 2 do artigo 10.º do RJPI, aprovado pelo Decreto-Lei n.º 97/99/M, de 13 de Dezembro, publica(m)-se a seguir o(s) respectivo(s) despacho(s) em relação ao(s) pedido(s) de registo de marca na RAEM, e de acordo com os artigos 275.º a 277.º do referido diploma, cabe recurso para o Tribunal Judicial de Base, do(s) despacho(s) abaixo mencionado(s), no prazo de um mês a contar da data desta publicação.

批給
Concessão

編號 N.º	註冊日期 Data de registo	批示日期 Data de despacho	權利人 Titular	類別 Classe
N/091907	2015/12/28	2015/12/28	占記有限公司 CHIM KEE COMPANY LIMITED	37
N/094234	2015/12/28	2015/12/28	Techtronic Power Tools Technology Limited	07
N/094235	2015/12/28	2015/12/28	Techtronic Power Tools Technology Limited	08
N/094236	2015/12/28	2015/12/28	Techtronic Power Tools Technology Limited	09
N/094237	2015/12/28	2015/12/28	Techtronic Power Tools Technology Limited	11
N/094389	2015/12/28	2015/12/28	Mocap LLC	17
N/094390	2015/12/28	2015/12/28	Mocap LLC	17
N/094391	2015/12/28	2015/12/28	Mocap LLC	20
N/094393	2015/12/28	2015/12/28	Mocap LLC	17
N/096062	2015/12/28	2015/12/28	ALCATEL LUCENT	09
N/096217	2015/12/28	2015/12/28	澳門衛視股份有限公司 MSTV SATELLITE TV COMPANY LIMITED	35
N/096218	2015/12/28	2015/12/28	澳門衛視股份有限公司 MSTV SATELLITE TV COMPANY LIMITED	38
N/096219	2015/12/28	2015/12/28	澳門衛視股份有限公司 MSTV SATELLITE TV COMPANY LIMITED	41
N/096220	2015/12/28	2015/12/28	澳門衛視股份有限公司 MSTV SATELLITE TV COMPANY LIMITED	35
N/096221	2015/12/28	2015/12/28	澳門衛視股份有限公司 MSTV SATELLITE TV COMPANY LIMITED	38
N/096222	2015/12/28	2015/12/28	澳門衛視股份有限公司 MSTV SATELLITE TV COMPANY LIMITED	41
N/096751	2015/12/28	2015/12/28	幟星電影文化產業（北京）有限公司	09
N/096752	2015/12/28	2015/12/28	幟星電影文化產業（北京）有限公司	16
N/096753	2015/12/28	2015/12/28	幟星電影文化產業（北京）有限公司	35
N/096754	2015/12/28	2015/12/28	幟星電影文化產業（北京）有限公司	38
N/096755	2015/12/28	2015/12/28	幟星電影文化產業（北京）有限公司	41
N/096756	2015/12/28	2015/12/28	幟星電影文化產業（北京）有限公司	42
N/096762	2015/12/28	2015/12/28	上海艾泊斯淨化科技有限公司	11
N/096782	2015/12/28	2015/12/28	Liu Chong Hing Investment Limited	36
N/097516	2015/12/28	2015/12/28	喬本生醫股份有限公司	03
N/097517	2015/12/28	2015/12/28	喬本生醫股份有限公司	05
N/097518	2015/12/28	2015/12/28	喬本生醫股份有限公司	30

編號 N.º	註冊日期 Data de registro	批示日期 Data de despacho	權利人 Titular	類別 Classe
N/097519	2015/12/28	2015/12/28	喬本生醫股份有限公司	32
N/097520	2015/12/28	2015/12/28	喬本生醫股份有限公司	03
N/097521	2015/12/28	2015/12/28	喬本生醫股份有限公司	05
N/097522	2015/12/28	2015/12/28	喬本生醫股份有限公司	30
N/097766	2015/12/28	2015/12/28	KLUFT IPCO, LLC	20
N/097767	2015/12/28	2015/12/28	KLUFT IPCO, LLC	20
N/098243	2015/12/28	2015/12/28	華裕藥業有限公司	05
N/098244	2015/12/28	2015/12/28	華裕藥業有限公司	29
N/098245	2015/12/28	2015/12/28	華裕藥業有限公司	29
N/098246	2015/12/28	2015/12/28	華裕藥業有限公司	05
N/098410	2015/12/28	2015/12/28	Stella McCartney Limited	18
N/098411	2015/12/28	2015/12/28	Stella McCartney Limited	25
N/098412	2015/12/28	2015/12/28	Stella McCartney Limited	28
N/098413	2015/12/28	2015/12/28	Stella McCartney Limited	35
N/098430	2015/12/28	2015/12/28	天匯星國際投資有限公司	35
N/098431	2015/12/28	2015/12/28	天匯星國際投資有限公司	38
N/098432	2015/12/28	2015/12/28	天匯星國際投資有限公司	41
N/098433	2015/12/28	2015/12/28	天匯星國際投資有限公司	42
N/099139	2015/12/28	2015/12/28	Watson Enterprises Limited	03
N/099140	2015/12/28	2015/12/28	Watson Enterprises Limited	03
N/099141	2015/12/28	2015/12/28	Watson Enterprises Limited	03
N/099142	2015/12/28	2015/12/28	Watson Enterprises Limited	03
N/099189	2015/12/28	2015/12/28	Kurt Geiger Limited	03
N/099190	2015/12/28	2015/12/28	Kurt Geiger Limited	09
N/099191	2015/12/28	2015/12/28	Kurt Geiger Limited	14
N/099192	2015/12/28	2015/12/28	Kurt Geiger Limited	18
N/099193	2015/12/28	2015/12/28	Kurt Geiger Limited	25
N/099194	2015/12/28	2015/12/28	Kurt Geiger Limited	26
N/099195	2015/12/28	2015/12/28	Kurt Geiger Limited	35
N/099491	2015/12/28	2015/12/28	布魯諾•埃米爾•毛里茨•保羅•梅•紐頓斯 BRUNO EMILE MAURITS PAUL M. NUYTENS	10
N/099536	2015/12/28	2015/12/28	中國平安保險（集團）股份有限公司	06
N/099537	2015/12/28	2015/12/28	中國平安保險（集團）股份有限公司	09
N/099538	2015/12/28	2015/12/28	中國平安保險（集團）股份有限公司	18

編號 N.º	註冊日期 Data de registo	批示日期 Data de despacho	權利人 Titular	類別 Classe
N/099539	2015/12/28	2015/12/28	中國平安保險（集團）股份有限公司	19
N/099540	2015/12/28	2015/12/28	中國平安保險（集團）股份有限公司	24
N/099541	2015/12/28	2015/12/28	中國平安保險（集團）股份有限公司	35
N/099542	2015/12/28	2015/12/28	中國平安保險（集團）股份有限公司	36
N/099543	2015/12/28	2015/12/28	中國平安保險（集團）股份有限公司	37
N/099544	2015/12/28	2015/12/28	中國平安保險（集團）股份有限公司	42
N/099545	2015/12/28	2015/12/28	中國平安保險（集團）股份有限公司	43
N/099546	2015/12/28	2015/12/28	中國平安保險（集團）股份有限公司	45
N/099547	2015/12/28	2015/12/28	中國平安保險（集團）股份有限公司	06
N/099548	2015/12/28	2015/12/28	中國平安保險（集團）股份有限公司	09
N/099549	2015/12/28	2015/12/28	中國平安保險（集團）股份有限公司	18
N/099550	2015/12/28	2015/12/28	中國平安保險（集團）股份有限公司	19
N/099551	2015/12/28	2015/12/28	中國平安保險（集團）股份有限公司	24
N/099552	2015/12/28	2015/12/28	中國平安保險（集團）股份有限公司	35
N/099553	2015/12/28	2015/12/28	中國平安保險（集團）股份有限公司	36
N/099554	2015/12/28	2015/12/28	中國平安保險（集團）股份有限公司	37
N/099555	2015/12/28	2015/12/28	中國平安保險（集團）股份有限公司	42
N/099556	2015/12/28	2015/12/28	中國平安保險（集團）股份有限公司	43
N/099557	2015/12/28	2015/12/28	中國平安保險（集團）股份有限公司	45
N/099558	2015/12/28	2015/12/28	中國平安保險（集團）股份有限公司	06
N/099559	2015/12/28	2015/12/28	中國平安保險（集團）股份有限公司	09
N/099560	2015/12/28	2015/12/28	中國平安保險（集團）股份有限公司	18
N/099561	2015/12/28	2015/12/28	中國平安保險（集團）股份有限公司	19
N/099562	2015/12/28	2015/12/28	中國平安保險（集團）股份有限公司	24
N/099563	2015/12/28	2015/12/28	中國平安保險（集團）股份有限公司	35
N/099564	2015/12/28	2015/12/28	中國平安保險（集團）股份有限公司	36
N/099565	2015/12/28	2015/12/28	中國平安保險（集團）股份有限公司	37
N/099566	2015/12/28	2015/12/28	中國平安保險（集團）股份有限公司	42
N/099567	2015/12/28	2015/12/28	中國平安保險（集團）股份有限公司	43
N/099568	2015/12/28	2015/12/28	中國平安保險（集團）股份有限公司	45
N/099569	2015/12/28	2015/12/28	中國平安保險（集團）股份有限公司	06
N/099570	2015/12/28	2015/12/28	中國平安保險（集團）股份有限公司	09
N/099571	2015/12/28	2015/12/28	中國平安保險（集團）股份有限公司	18
N/099572	2015/12/28	2015/12/28	中國平安保險（集團）股份有限公司	19

編號 N.º	註冊日期 Data de registro	批示日期 Data de despacho	權利人 Titular	類別 Classe
N/099573	2015/12/28	2015/12/28	中國平安保險（集團）股份有限公司	24
N/099574	2015/12/28	2015/12/28	中國平安保險（集團）股份有限公司	35
N/099575	2015/12/28	2015/12/28	中國平安保險（集團）股份有限公司	36
N/099576	2015/12/28	2015/12/28	中國平安保險（集團）股份有限公司	37
N/099577	2015/12/28	2015/12/28	中國平安保險（集團）股份有限公司	42
N/099578	2015/12/28	2015/12/28	中國平安保險（集團）股份有限公司	43
N/099579	2015/12/28	2015/12/28	中國平安保險（集團）股份有限公司	45
N/099580	2015/12/28	2015/12/28	中國平安保險（集團）股份有限公司	06
N/099581	2015/12/28	2015/12/28	中國平安保險（集團）股份有限公司	09
N/099582	2015/12/28	2015/12/28	中國平安保險（集團）股份有限公司	18
N/099583	2015/12/28	2015/12/28	中國平安保險（集團）股份有限公司	19
N/099584	2015/12/28	2015/12/28	中國平安保險（集團）股份有限公司	24
N/099585	2015/12/28	2015/12/28	中國平安保險（集團）股份有限公司	35
N/099586	2015/12/28	2015/12/28	中國平安保險（集團）股份有限公司	36
N/099587	2015/12/28	2015/12/28	中國平安保險（集團）股份有限公司	37
N/099588	2015/12/28	2015/12/28	中國平安保險（集團）股份有限公司	42
N/099589	2015/12/28	2015/12/28	中國平安保險（集團）股份有限公司	43
N/099590	2015/12/28	2015/12/28	中國平安保險（集團）股份有限公司	45
N/099902	2015/12/28	2015/12/28	中國醫館 China Medical Centre	05
N/099916	2015/12/28	2015/12/28	杭州小拇指汽車維修科技股份有限公司	02
N/099917	2015/12/28	2015/12/28	杭州小拇指汽車維修科技股份有限公司	12
N/099918	2015/12/28	2015/12/28	杭州小拇指汽車維修科技股份有限公司	35
N/099919	2015/12/28	2015/12/28	杭州小拇指汽車維修科技股份有限公司	37
N/099920	2015/12/28	2015/12/28	杭州小拇指汽車維修科技股份有限公司	02
N/099921	2015/12/28	2015/12/28	杭州小拇指汽車維修科技股份有限公司	12
N/099922	2015/12/28	2015/12/28	杭州小拇指汽車維修科技股份有限公司	35
N/099923	2015/12/28	2015/12/28	杭州小拇指汽車維修科技股份有限公司	37
N/099924	2015/12/28	2015/12/28	杭州小拇指汽車維修科技股份有限公司	02
N/099925	2015/12/28	2015/12/28	杭州小拇指汽車維修科技股份有限公司	12
N/099926	2015/12/28	2015/12/28	杭州小拇指汽車維修科技股份有限公司	35
N/099927	2015/12/28	2015/12/28	杭州小拇指汽車維修科技股份有限公司	37
N/099928	2015/12/28	2015/12/28	杭州小拇指汽車維修科技股份有限公司	02
N/099929	2015/12/28	2015/12/28	杭州小拇指汽車維修科技股份有限公司	12

編號 N.º	註冊日期 Data de registo	批示日期 Data de despacho	權利人 Titular	類別 Classe
N/099930	2015/12/28	2015/12/28	杭州小拇指汽車維修科技股份有限公司	35
N/099931	2015/12/28	2015/12/28	杭州小拇指汽車維修科技股份有限公司	37
N/100228	2015/12/28	2015/12/28	AFTER DARK LLC	35
N/100239	2015/12/28	2015/12/28	UNITED OIL COMPANY PTE LTD	04
N/100244	2015/12/28	2015/12/28	LABORATOIRE EFERDA	03
N/100469	2015/12/28	2015/12/28	CTBAT International Co. Limited	34
N/100553	2015/12/28	2015/12/28	LAM INES TEK YAN	05
N/100554	2015/12/28	2015/12/28	LAM INES TEK YAN	29
N/100555	2015/12/28	2015/12/28	LAM INES TEK YAN	30
N/100556	2015/12/28	2015/12/28	LAM INES TEK YAN	32
N/100557	2015/12/28	2015/12/28	LAM INES TEK YAN	35
N/100558	2015/12/28	2015/12/28	LAM INES TEK YAN	05
N/100559	2015/12/28	2015/12/28	LAM INES TEK YAN	29
N/100560	2015/12/28	2015/12/28	LAM INES TEK YAN	30
N/100561	2015/12/28	2015/12/28	LAM INES TEK YAN	32
N/100562	2015/12/28	2015/12/28	LAM INES TEK YAN	35
N/100602	2015/12/28	2015/12/28	Montres Tudor SA	14
N/100606	2015/12/28	2015/12/28	National Academy of Recording Arts & Sciences, Inc.	09
N/100607	2015/12/28	2015/12/28	National Academy of Recording Arts & Sciences, Inc.	25
N/100608	2015/12/28	2015/12/28	National Academy of Recording Arts & Sciences, Inc.	41
N/100609	2015/12/28	2015/12/28	National Academy of Recording Arts & Sciences, Inc.	09
N/100610	2015/12/28	2015/12/28	National Academy of Recording Arts & Sciences, Inc.	25
N/100611	2015/12/28	2015/12/28	National Academy of Recording Arts & Sciences, Inc.	41
N/100917	2015/12/28	2015/12/28	DA SILVA, DANIELA DIAS	43
N/100918	2015/12/28	2015/12/28	DA SILVA, DANIELA DIAS	30
N/100919	2015/12/28	2015/12/28	DA SILVA, DANIELA DIAS	43
N/100920	2015/12/28	2015/12/28	DA SILVA, DANIELA DIAS	30
N/101059	2015/12/28	2015/12/28	Acapture B.V.	09
N/101060	2015/12/28	2015/12/28	Acapture B.V.	35
N/101061	2015/12/28	2015/12/28	Acapture B.V.	36
N/101062	2015/12/28	2015/12/28	Acapture B.V.	38
N/101063	2015/12/28	2015/12/28	Acapture B.V.	41
N/101064	2015/12/28	2015/12/28	Acapture B.V.	42
N/101104	2015/12/28	2015/12/28	Simpson Marine Limited	25

編號 N.º	註冊日期 Data de registro	批示日期 Data de despacho	權利人 Titular	類別 Classe
N/101105	2015/12/28	2015/12/28	Simpson Marine Limited	35
N/101106	2015/12/28	2015/12/28	Simpson Marine Limited	37
N/101107	2015/12/28	2015/12/28	Simpson Marine Limited	39
N/101108	2015/12/28	2015/12/28	Simpson Marine Limited	25
N/101109	2015/12/28	2015/12/28	Simpson Marine Limited	35
N/101110	2015/12/28	2015/12/28	Simpson Marine Limited	37
N/101111	2015/12/28	2015/12/28	Simpson Marine Limited	39
N/101112	2015/12/28	2015/12/28	Simpson Marine Limited	25
N/101113	2015/12/28	2015/12/28	Simpson Marine Limited	35
N/101114	2015/12/28	2015/12/28	Simpson Marine Limited	37
N/101115	2015/12/28	2015/12/28	Simpson Marine Limited	39
N/101193	2015/12/28	2015/12/28	GALAXY ENTERTAINMENT LICENSING LIMITED	35
N/101194	2015/12/28	2015/12/28	GALAXY ENTERTAINMENT LICENSING LIMITED	39
N/101195	2015/12/28	2015/12/28	GALAXY ENTERTAINMENT LICENSING LIMITED	41
N/101196	2015/12/28	2015/12/28	GALAXY ENTERTAINMENT LICENSING LIMITED	43
N/101197	2015/12/28	2015/12/28	GALAXY ENTERTAINMENT LICENSING LIMITED	35
N/101198	2015/12/28	2015/12/28	GALAXY ENTERTAINMENT LICENSING LIMITED	39
N/101199	2015/12/28	2015/12/28	GALAXY ENTERTAINMENT LICENSING LIMITED	41
N/101200	2015/12/28	2015/12/28	GALAXY ENTERTAINMENT LICENSING LIMITED	43
N/101201	2015/12/28	2015/12/28	GALAXY ENTERTAINMENT LICENSING LIMITED	35
N/101202	2015/12/28	2015/12/28	GALAXY ENTERTAINMENT LICENSING LIMITED	39
N/101203	2015/12/28	2015/12/28	GALAXY ENTERTAINMENT LICENSING LIMITED	41
N/101204	2015/12/28	2015/12/28	GALAXY ENTERTAINMENT LICENSING LIMITED	43
N/101205	2015/12/28	2015/12/28	GALAXY ENTERTAINMENT LICENSING LIMITED	35
N/101206	2015/12/28	2015/12/28	GALAXY ENTERTAINMENT LICENSING LIMITED	39
N/101207	2015/12/28	2015/12/28	GALAXY ENTERTAINMENT LICENSING LIMITED	41
N/101208	2015/12/28	2015/12/28	GALAXY ENTERTAINMENT LICENSING LIMITED	43
N/101209	2015/12/28	2015/12/28	GALAXY ENTERTAINMENT LICENSING LIMITED	35
N/101210	2015/12/28	2015/12/28	GALAXY ENTERTAINMENT LICENSING LIMITED	39
N/101211	2015/12/28	2015/12/28	GALAXY ENTERTAINMENT LICENSING LIMITED	41
N/101212	2015/12/28	2015/12/28	GALAXY ENTERTAINMENT LICENSING LIMITED	43
N/101213	2015/12/28	2015/12/28	GALAXY ENTERTAINMENT LICENSING LIMITED	35
N/101214	2015/12/28	2015/12/28	GALAXY ENTERTAINMENT LICENSING LIMITED	39
N/101215	2015/12/28	2015/12/28	GALAXY ENTERTAINMENT LICENSING LIMITED	41

編號 N.º	註冊日期 Data de registo	批示日期 Data de despacho	權利人 Titular	類別 Classe
N/101216	2015/12/28	2015/12/28	GALAXY ENTERTAINMENT LICENSING LIMITED	43
N/101217	2015/12/28	2015/12/28	GALAXY ENTERTAINMENT LICENSING LIMITED	35
N/101218	2015/12/28	2015/12/28	GALAXY ENTERTAINMENT LICENSING LIMITED	39
N/101219	2015/12/28	2015/12/28	GALAXY ENTERTAINMENT LICENSING LIMITED	41
N/101220	2015/12/28	2015/12/28	GALAXY ENTERTAINMENT LICENSING LIMITED	43
N/101221	2015/12/28	2015/12/28	GALAXY ENTERTAINMENT LICENSING LIMITED	35
N/101222	2015/12/28	2015/12/28	GALAXY ENTERTAINMENT LICENSING LIMITED	39
N/101223	2015/12/28	2015/12/28	GALAXY ENTERTAINMENT LICENSING LIMITED	41
N/101224	2015/12/28	2015/12/28	GALAXY ENTERTAINMENT LICENSING LIMITED	43
N/101225	2015/12/28	2015/12/28	GALAXY ENTERTAINMENT LICENSING LIMITED	35
N/101226	2015/12/28	2015/12/28	GALAXY ENTERTAINMENT LICENSING LIMITED	39
N/101227	2015/12/28	2015/12/28	GALAXY ENTERTAINMENT LICENSING LIMITED	41
N/101228	2015/12/28	2015/12/28	GALAXY ENTERTAINMENT LICENSING LIMITED	43
N/101229	2015/12/28	2015/12/28	GALAXY ENTERTAINMENT LICENSING LIMITED	35
N/101230	2015/12/28	2015/12/28	GALAXY ENTERTAINMENT LICENSING LIMITED	39
N/101231	2015/12/28	2015/12/28	GALAXY ENTERTAINMENT LICENSING LIMITED	41
N/101232	2015/12/28	2015/12/28	GALAXY ENTERTAINMENT LICENSING LIMITED	43
N/101233	2015/12/28	2015/12/28	GALAXY ENTERTAINMENT LICENSING LIMITED	35
N/101234	2015/12/28	2015/12/28	GALAXY ENTERTAINMENT LICENSING LIMITED	39
N/101235	2015/12/28	2015/12/28	GALAXY ENTERTAINMENT LICENSING LIMITED	41
N/101236	2015/12/28	2015/12/28	GALAXY ENTERTAINMENT LICENSING LIMITED	43
N/101237	2015/12/28	2015/12/28	GALAXY ENTERTAINMENT LICENSING LIMITED	35
N/101238	2015/12/28	2015/12/28	GALAXY ENTERTAINMENT LICENSING LIMITED	39
N/101239	2015/12/28	2015/12/28	GALAXY ENTERTAINMENT LICENSING LIMITED	41
N/101240	2015/12/28	2015/12/28	GALAXY ENTERTAINMENT LICENSING LIMITED	43
N/101269	2015/12/28	2015/12/28	天明製藥股份有限公司	05
N/101270	2015/12/28	2015/12/28	天明製藥股份有限公司	29
N/101271	2015/12/28	2015/12/28	天明製藥股份有限公司	30
N/101272	2015/12/28	2015/12/28	天明製藥股份有限公司	35
N/101273	2015/12/28	2015/12/28	BH Capital HK Limited	14
N/101274	2015/12/28	2015/12/28	BH Capital HK Limited	16
N/101275	2015/12/28	2015/12/28	BH Capital HK Limited	35
N/101276	2015/12/28	2015/12/28	BH Capital HK Limited	14
N/101277	2015/12/28	2015/12/28	BH Capital HK Limited	16

編號 N.º	註冊日期 Data de registro	批示日期 Data de despacho	權利人 Titular	類別 Classe
N/101278	2015/12/28	2015/12/28	BH Capital HK Limited	35
N/101279	2015/12/28	2015/12/28	江濤 Kong Tou	39
N/101280	2015/12/28	2015/12/28	富毅國際企業有限公司 FRUITFUL HARVEST INTERNATIONAL LIMITED	29
N/101281	2015/12/28	2015/12/28	富毅國際企業有限公司 FRUITFUL HARVEST INTERNATIONAL LIMITED	30
N/101282	2015/12/28	2015/12/28	富毅國際企業有限公司 FRUITFUL HARVEST INTERNATIONAL LIMITED	32
N/101283	2015/12/28	2015/12/28	富毅國際企業有限公司 FRUITFUL HARVEST INTERNATIONAL LIMITED	33
N/101284	2015/12/28	2015/12/28	富毅國際企業有限公司 FRUITFUL HARVEST INTERNATIONAL LIMITED	35
N/101285	2015/12/28	2015/12/28	Galderma S.A.	03
N/101286	2015/12/28	2015/12/28	Galderma S.A.	05
N/101287	2015/12/28	2015/12/28	TORAY KABUSHIKI KAISHA (TORAY INDUSTRIES, INC.)	01
N/101288	2015/12/28	2015/12/28	TAO Licensing, LLC	41
N/101289	2015/12/28	2015/12/28	TAO Licensing, LLC	43
N/101290	2015/12/28	2015/12/28	AIMING INC. KABUSHIKI KAISHA MARVELOUS(D/B/A MARVELOUS INC.)	09
N/101291	2015/12/28	2015/12/28	AIMING INC. KABUSHIKI KAISHA MARVELOUS(D/B/A MARVELOUS INC.)	41
N/101292	2015/12/28	2015/12/28	AIMING INC. KABUSHIKI KAISHA MARVELOUS(D/B/A MARVELOUS INC.)	09
N/101293	2015/12/28	2015/12/28	AIMING INC. KABUSHIKI KAISHA MARVELOUS(D/B/A MARVELOUS INC.)	41
N/101294	2015/12/28	2015/12/28	dōTERRA Holdings, LLC	03
N/101295	2015/12/28	2015/12/28	dōTERRA Holdings, LLC	05
N/101296	2015/12/28	2015/12/28	dōTERRA Holdings, LLC	16
N/101297	2015/12/28	2015/12/28	浙江雅瑩集團有限公司	14
N/101298	2015/12/28	2015/12/28	浙江雅瑩集團有限公司	26
N/101299	2015/12/28	2015/12/28	浙江雅瑩集團有限公司	35

編號 N.º	註冊日期 Data de registo	批示日期 Data de despacho	權利人 Titular	類別 Classe
N/101300	2015/12/28	2015/12/28	浙江雅瑩集團有限公司	14
N/101301	2015/12/28	2015/12/28	浙江雅瑩集團有限公司	26
N/101302	2015/12/28	2015/12/28	浙江雅瑩集團有限公司	35
N/101303	2015/12/28	2015/12/28	浙江華之毅時尚集團有限公司	18
N/101304	2015/12/28	2015/12/28	浙江華之毅時尚集團有限公司	25
N/101307	2015/12/28	2015/12/28	H. Lundbeck A/S	05
N/101308	2015/12/28	2015/12/28	H. Lundbeck A/S	05
N/101309	2015/12/28	2015/12/28	H. Lundbeck A/S	05
N/101310	2015/12/28	2015/12/28	H. Lundbeck A/S	05
N/101311	2015/12/28	2015/12/28	H. Lundbeck A/S	09
N/101312	2015/12/28	2015/12/28	H. Lundbeck A/S	10
N/101313	2015/12/28	2015/12/28	H. Lundbeck A/S	41
N/101314	2015/12/28	2015/12/28	H. Lundbeck A/S	42
N/101315	2015/12/28	2015/12/28	H. Lundbeck A/S	44
N/101316	2015/12/28	2015/12/28	H. Lundbeck A/S	05
N/101317	2015/12/28	2015/12/28	H. Lundbeck A/S	05
N/101318	2015/12/28	2015/12/28	H. Lundbeck A/S	05
N/101319	2015/12/28	2015/12/28	H. Lundbeck A/S	05
N/101320	2015/12/28	2015/12/28	LF Corp.	09
N/101321	2015/12/28	2015/12/28	國行集團有限公司	09
N/101322	2015/12/28	2015/12/28	國行集團有限公司	14
N/101323	2015/12/28	2015/12/28	國行集團有限公司	18
N/101324	2015/12/28	2015/12/28	國行集團有限公司	25
N/101325	2015/12/28	2015/12/28	國行集團有限公司	09
N/101326	2015/12/28	2015/12/28	國行集團有限公司	14
N/101327	2015/12/28	2015/12/28	國行集團有限公司	18
N/101328	2015/12/28	2015/12/28	國行集團有限公司	25
N/101332	2015/12/28	2015/12/28	樂古創意設計有限公司	28
N/101334	2015/12/28	2015/12/28	北京京東叁佰陸拾度電子商務有限公司 BEIJING JINGDONG 360 DU E-COMMERCE LTD.	35
N/101335	2015/12/28	2015/12/28	北京京東叁佰陸拾度電子商務有限公司 BEIJING JINGDONG 360 DU E-COMMERCE LTD.	35
N/101340	2015/12/28	2015/12/28	拓維信息系統股份有限公司	09
N/101341	2015/12/28	2015/12/28	拓維信息系統股份有限公司	25

編號 N.º	註冊日期 Data de registro	批示日期 Data de despacho	權利人 Titular	類別 Classe
N/101342	2015/12/28	2015/12/28	拓維信息系統股份有限公司	28
N/101343	2015/12/28	2015/12/28	拓維信息系統股份有限公司	41
N/101344	2015/12/28	2015/12/28	拓維信息系統股份有限公司	42
N/101355	2015/12/28	2015/12/28	賴偉達 LAI WAI TAT	36
N/101356	2015/12/28	2015/12/28	廣達食品企業有限公司	05
N/101357	2015/12/28	2015/12/28	Reed Elsevier Properties SA	09
N/101358	2015/12/28	2015/12/28	Reed Elsevier Properties SA	16
N/101359	2015/12/28	2015/12/28	Reed Elsevier Properties SA	35
N/101360	2015/12/28	2015/12/28	Reed Elsevier Properties SA	36
N/101361	2015/12/28	2015/12/28	Reed Elsevier Properties SA	38
N/101362	2015/12/28	2015/12/28	Reed Elsevier Properties SA	41
N/101363	2015/12/28	2015/12/28	Reed Elsevier Properties SA	42
N/101364	2015/12/28	2015/12/28	Reed Elsevier Properties SA	44
N/101365	2015/12/28	2015/12/28	Reed Elsevier Properties SA	45
N/101366	2015/12/28	2015/12/28	Reed Elsevier Properties SA	09
N/101367	2015/12/28	2015/12/28	Reed Elsevier Properties SA	16
N/101368	2015/12/28	2015/12/28	Reed Elsevier Properties SA	35
N/101369	2015/12/28	2015/12/28	Reed Elsevier Properties SA	36
N/101370	2015/12/28	2015/12/28	Reed Elsevier Properties SA	38
N/101371	2015/12/28	2015/12/28	Reed Elsevier Properties SA	41
N/101372	2015/12/28	2015/12/28	Reed Elsevier Properties SA	42
N/101373	2015/12/28	2015/12/28	Reed Elsevier Properties SA	44
N/101374	2015/12/28	2015/12/28	Reed Elsevier Properties SA	45
N/101375	2015/12/28	2015/12/28	深圳市哈裡通實業有限公司 SHENZHEN HALI-POWER INDUSTRIAL CO., LTD.	09
N/101376	2015/12/28	2015/12/28	Ascent Solar Technologies, Inc.	09
N/101380	2015/12/28	2015/12/28	Viceroy Cayman Limited	43
N/101381	2015/12/28	2015/12/28	深圳市芭田生態工程股份有限公司	01
N/101382	2015/12/28	2015/12/28	LOUIS XIII Holdings Limited	39
N/101383	2015/12/28	2015/12/28	LOUIS XIII Holdings Limited	41
N/101384	2015/12/28	2015/12/28	LOUIS XIII Holdings Limited	43
N/101385	2015/12/28	2015/12/28	LOUIS XIII Holdings Limited	39
N/101386	2015/12/28	2015/12/28	LOUIS XIII Holdings Limited	41

編號 N.º	註冊日期 Data de registo	批示日期 Data de despacho	權利人 Titular	類別 Classe
N/101387	2015/12/28	2015/12/28	LOUIS XIII Holdings Limited	43
N/101388	2015/12/28	2015/12/28	LOUIS XIII Holdings Limited	39
N/101389	2015/12/28	2015/12/28	LOUIS XIII Holdings Limited	41
N/101390	2015/12/28	2015/12/28	LOUIS XIII Holdings Limited	43
N/101391	2015/12/28	2015/12/28	LOUIS XIII Holdings Limited	41
N/101392	2015/12/28	2015/12/28	LOUIS XIII Holdings Limited	43
N/101393	2015/12/28	2015/12/28	LOUIS XIII Holdings Limited	44
N/101394	2015/12/28	2015/12/28	LOUIS XIII Holdings Limited	14
N/101395	2015/12/28	2015/12/28	LOUIS XIII Holdings Limited	25
N/101396	2015/12/28	2015/12/28	LOUIS XIII Holdings Limited	35
N/101397	2015/12/28	2015/12/28	LOUIS XIII Holdings Limited	39
N/101398	2015/12/28	2015/12/28	LOUIS XIII Holdings Limited	44
N/101399	2015/12/28	2015/12/28	株式會社傑恩特 JNT CO., LTD.	43
N/101400	2015/12/28	2015/12/28	株式會社傑恩特 JNT CO., LTD.	43
N/101401	2015/12/28	2015/12/28	株式會社傑恩特 JNT CO., LTD.	43
N/101402	2015/12/28	2015/12/28	陸順霞	05
N/101403	2015/12/28	2015/12/28	陸順霞	05
N/101404	2015/12/28	2015/12/28	朱特珍	05
N/101408	2015/12/28	2015/12/28	INTEX MARKETING LTD.	36
N/101409	2015/12/28	2015/12/28	INTEX MARKETING LTD.	37
N/101410	2015/12/28	2015/12/28	INTEX MARKETING LTD.	36
N/101411	2015/12/28	2015/12/28	INTEX MARKETING LTD.	37
N/101412	2015/12/28	2015/12/28	INTEX MARKETING LTD.	36
N/101413	2015/12/28	2015/12/28	INTEX MARKETING LTD.	37
N/101414	2015/12/28	2015/12/28	INTEX MARKETING LTD.	36
N/101415	2015/12/28	2015/12/28	INTEX MARKETING LTD.	37
N/101416	2015/12/28	2015/12/28	Kabushiki Kaisha Fukujuen, also trading as Fukujuen Company Limited	30
N/101417	2015/12/28	2015/12/28	胡亮君 Wu Leong Kuan	18
N/101418	2015/12/28	2015/12/28	胡亮君 Wu Leong Kuan	18

編號 N.º	註冊日期 Data de registro	批示日期 Data de despacho	權利人 Titular	類別 Classe
N/101419	2015/12/28	2015/12/28	胡亮君 Wu Leong Kuan	18
N/101420	2015/12/28	2015/12/28	胡亮君 Wu Leong Kuan	25
N/101421	2015/12/28	2015/12/28	胡亮君 Wu Leong Kuan	25
N/101422	2015/12/28	2015/12/28	胡亮君 Wu Leong Kuan	25
N/101424	2015/12/28	2015/12/28	ALFASIGMA S.p.A.	03
N/101425	2015/12/28	2015/12/28	ALFASIGMA S.p.A.	05
N/101426	2015/12/28	2015/12/28	ALFASIGMA S.p.A.	10
N/101427	2015/12/28	2015/12/28	Hop Lun Fashions Limited	25
N/101428	2015/12/28	2015/12/28	Hop Lun Fashions Limited	35
N/101429	2015/12/28	2015/12/28	羅詠滔 LAM WENG TOU	30
N/101430	2015/12/28	2015/12/28	翠貝卡零售管理有限公司 TRIBECA RETAIL MANAGEMENT LIMITED	06
N/101431	2015/12/28	2015/12/28	翠貝卡零售管理有限公司 TRIBECA RETAIL MANAGEMENT LIMITED	16
N/101432	2015/12/28	2015/12/28	翠貝卡零售管理有限公司 TRIBECA RETAIL MANAGEMENT LIMITED	19
N/101433	2015/12/28	2015/12/28	翠貝卡零售管理有限公司 TRIBECA RETAIL MANAGEMENT LIMITED	35
N/101434	2015/12/28	2015/12/28	翠貝卡零售管理有限公司 TRIBECA RETAIL MANAGEMENT LIMITED	36
N/101435	2015/12/28	2015/12/28	翠貝卡零售管理有限公司 TRIBECA RETAIL MANAGEMENT LIMITED	39
N/101436	2015/12/28	2015/12/28	翠貝卡零售管理有限公司 TRIBECA RETAIL MANAGEMENT LIMITED	41
N/101437	2015/12/28	2015/12/28	吳麗莉	03
N/101438	2015/12/28	2015/12/28	吳麗莉	21
N/101439	2015/12/28	2015/12/28	中通快遞股份有限公司	39
N/101445	2015/12/28	2015/12/28	Universal Entertainment Corporation	09
N/101446	2015/12/28	2015/12/28	Universal Entertainment Corporation	09
N/101447	2015/12/28	2015/12/28	Walgreens Boots Alliance, Inc.	03
N/101448	2015/12/28	2015/12/28	Walgreens Boots Alliance, Inc.	05
N/101449	2015/12/28	2015/12/28	Walgreens Boots Alliance, Inc.	10

編號 N.º	註冊日期 Data de registro	批示日期 Data de despacho	權利人 Titular	類別 Classe
N/101450	2015/12/28	2015/12/28	Walgreens Boots Alliance, Inc.	35
N/101451	2015/12/28	2015/12/28	Walgreens Boots Alliance, Inc.	39
N/101452	2015/12/28	2015/12/28	Walgreens Boots Alliance, Inc.	40
N/101453	2015/12/28	2015/12/28	Walgreens Boots Alliance, Inc.	42
N/101454	2015/12/28	2015/12/28	Walgreens Boots Alliance, Inc.	44
N/101455	2015/12/28	2015/12/28	張淑靜 Chang Shu-Ching	32
N/101467	2015/12/28	2015/12/28	General Mills Foods Asia Limited	29
N/101468	2015/12/28	2015/12/28	General Mills Foods Asia Limited	30
N/101473	2015/12/28	2015/12/28	YOKOYAMA JOZO LIMITED PARTNERSHIP	30
N/101474	2015/12/28	2015/12/28	YOKOYAMA JOZO LIMITED PARTNERSHIP	30
N/101475	2015/12/28	2015/12/28	FEDERATION INTERNATIONALE DE L'AUTOMOBILE	35
N/101476	2015/12/28	2015/12/28	FEDERATION INTERNATIONALE DE L'AUTOMOBILE	41
N/101484	2015/12/28	2015/12/28	嘉文麗（福建）化妝品有限公司	03
N/101485	2015/12/28	2015/12/28	劉國其	44
N/101487	2015/12/28	2015/12/28	Bristol-Myers Squibb Company	05
N/101488	2015/12/28	2015/12/28	Bristol-Myers Squibb Company	05
N/101489	2015/12/28	2015/12/28	建業貿易有限公司	30
N/101490	2015/12/28	2015/12/28	MACAU TRAILHIKER LIMITADA	41
N/101491	2015/12/28	2015/12/28	江西正博實業有限公司	25
N/101494	2015/12/28	2015/12/28	新利風喉有限公司 Sun Lee Air Duct Limited	06
N/101495	2015/12/28	2015/12/28	皇家馬德里足球俱樂部 REAL MADRID CLUB DE FUTBOL	09
N/101496	2015/12/28	2015/12/28	皇家馬德里足球俱樂部 REAL MADRID CLUB DE FUTBOL	16
N/101497	2015/12/28	2015/12/28	皇家馬德里足球俱樂部 REAL MADRID CLUB DE FUTBOL	18
N/101498	2015/12/28	2015/12/28	廣東海輝食品有限公司	29
N/101499	2015/12/28	2015/12/28	廣東海輝食品有限公司	30
N/101500	2015/12/28	2015/12/28	廣東海輝食品有限公司	29
N/101501	2015/12/28	2015/12/28	廣東海輝食品有限公司	30
N/101503	2015/12/28	2015/12/28	mixi, Inc.	09
N/101504	2015/12/28	2015/12/28	mixi, Inc.	41
N/101505	2015/12/28	2015/12/28	mixi, Inc.	09

編號 N.º	註冊日期 Data de registro	批示日期 Data de despacho	權利人 Titular	類別 Classe
N/101506	2015/12/28	2015/12/28	mixi, Inc.	41
N/101507	2015/12/28	2015/12/28	衍生行有限公司	03
N/101508	2015/12/28	2015/12/28	衍生行有限公司	05
N/101509	2015/12/28	2015/12/28	衍生行有限公司	30
N/101510	2015/12/28	2015/12/28	衍生行有限公司	32
N/101512	2015/12/28	2015/12/28	Bally Gaming, Inc. dba Bally Technologies	09
N/101520	2015/12/28	2015/12/28	Bayer Intellectual Property GmbH	05
N/101527	2015/12/28	2015/12/28	妙歷高娛樂製作有限公司	35
N/101528	2015/12/28	2015/12/28	妙歷高娛樂製作有限公司	41
N/101534	2015/12/28	2015/12/28	深圳大米智聯網絡股份公司	09
N/101535	2015/12/28	2015/12/28	優尼科設計公司 UNIQUE DESIGN CO., LTD.	05
N/101536	2015/12/28	2015/12/28	林美瑤 Lam Mei Io	03
N/101537	2015/12/28	2015/12/28	卡萊美化妝品有限公司 COLOURMIX COSMETICS COMPANY LIMITED	03
N/101538	2015/12/28	2015/12/28	卡萊美化妝品有限公司 COLOURMIX COSMETICS COMPANY LIMITED	35
N/101539	2015/12/28	2015/12/28	Universal Entertainment Corporation	09
N/101540	2015/12/28	2015/12/28	Universal Entertainment Corporation	09
N/101541	2015/12/28	2015/12/28	Boyaa Online Game Development (SHENZHEN) CO., LTD	41
N/101545	2015/12/28	2015/12/28	FÁBRICAS LUSITANA – PRODUTOS ALIMENTARES, S.A.	29
N/101546	2015/12/28	2015/12/28	FÁBRICAS LUSITANA – PRODUTOS ALIMENTARES, S.A.	30
N/101547	2015/12/28	2015/12/28	FÁBRICAS LUSITANA – PRODUTOS ALIMENTARES, S.A.	29
N/101548	2015/12/28	2015/12/28	FÁBRICAS LUSITANA – PRODUTOS ALIMENTARES, S.A.	30
N/101549	2015/12/28	2015/12/28	Associação de Intercâmbio Cultural Sino-Macau	41
N/101550	2015/12/28	2015/12/28	Associação de Intercâmbio Cultural Sino-Macau	41
N/101551	2015/12/28	2015/12/28	Takeda Pharmaceutical Company Limited	05
N/101554	2015/12/28	2015/12/28	鄭子康 Kong Chi Hong	43
N/101555	2015/12/28	2015/12/28	鄭子康 Kong Chi Hong	43
N/101556	2015/12/28	2015/12/28	Samsonite IP Holdings S.àr.l.	35
N/101557	2015/12/28	2015/12/28	Samsonite IP Holdings S.àr.l.	35
N/101558	2015/12/28	2015/12/28	Samsonite IP Holdings S.àr.l.	35
N/101559	2015/12/28	2015/12/28	Samsonite IP Holdings S.àr.l.	35

編號 N.º	註冊日期 Data de registo	批示日期 Data de despacho	權利人 Titular	類別 Classe
N/101560	2015/12/28	2015/12/28	莊美蘭	43
N/101561	2015/12/28	2015/12/28	莊美蘭	43
N/101562	2015/12/28	2015/12/28	中山市輝圖騰貿易有限公司	03
N/101563	2015/12/28	2015/12/28	中山市輝圖騰貿易有限公司	35
N/101568	2015/12/28	2015/12/28	中國建築商標有限公司 CSCEC Trade Mark Limited	19
N/101569	2015/12/28	2015/12/28	中國建築商標有限公司 CSCEC Trade Mark Limited	36
N/101570	2015/12/28	2015/12/28	中國建築商標有限公司 CSCEC Trade Mark Limited	37
N/101571	2015/12/28	2015/12/28	中國建築商標有限公司 CSCEC Trade Mark Limited	38
N/101572	2015/12/28	2015/12/28	中國建築商標有限公司 CSCEC Trade Mark Limited	39
N/101573	2015/12/28	2015/12/28	中國建築商標有限公司 CSCEC Trade Mark Limited	40
N/101574	2015/12/28	2015/12/28	中國建築商標有限公司 CSCEC Trade Mark Limited	42
N/101575	2015/12/28	2015/12/28	中國建築商標有限公司 CSCEC Trade Mark Limited	19
N/101576	2015/12/28	2015/12/28	中國建築商標有限公司 CSCEC Trade Mark Limited	36
N/101577	2015/12/28	2015/12/28	中國建築商標有限公司 CSCEC Trade Mark Limited	37
N/101578	2015/12/28	2015/12/28	中國建築商標有限公司 CSCEC Trade Mark Limited	38
N/101579	2015/12/28	2015/12/28	中國建築商標有限公司 CSCEC Trade Mark Limited	39
N/101580	2015/12/28	2015/12/28	中國建築商標有限公司 CSCEC Trade Mark Limited	40
N/101581	2015/12/28	2015/12/28	中國建築商標有限公司 CSCEC Trade Mark Limited	42
N/101582	2015/12/28	2015/12/28	佰利投資有限公司 Million Vantage Investment Limited	03
N/101583	2015/12/28	2015/12/28	佰利投資有限公司 Million Vantage Investment Limited	05
N/101589	2015/12/28	2015/12/28	KIDZANIA, S.A.P.I. DE C.V.	41
N/101590	2015/12/28	2015/12/28	衍生行有限公司	03
N/101591	2015/12/28	2015/12/28	衍生行有限公司	29

編號 N.º	註冊日期 Data de registro	批示日期 Data de despacho	權利人 Titular	類別 Classe
N/101592	2015/12/28	2015/12/28	衍生行有限公司	30
N/101593	2015/12/28	2015/12/28	衍生行有限公司	31
N/101594	2015/12/28	2015/12/28	衍生行有限公司	32
N/101595	2015/12/28	2015/12/28	MEGMILK SNOW BRAND Co., Ltd.	05
N/101596	2015/12/28	2015/12/28	菘柯國際貿易有限公司	03
N/101597	2015/12/28	2015/12/28	菘柯國際貿易有限公司	03
N/101598	2015/12/28	2015/12/28	佛山市西伍服飾有限公司	18
N/101599	2015/12/28	2015/12/28	佛山市西伍服飾有限公司	25
N/101600	2015/12/28	2015/12/28	佛山市西伍服飾有限公司	18
N/101601	2015/12/28	2015/12/28	佛山市西伍服飾有限公司	25
N/101602	2015/12/28	2015/12/28	佛山市西伍服飾有限公司	18
N/101603	2015/12/28	2015/12/28	佛山市西伍服飾有限公司	25
N/101604	2015/12/28	2015/12/28	雲南滇南古韻茶業有限公司	30
N/101608	2015/12/28	2015/12/28	特卓集團有限公司 Quality Mark Group Limited	03
N/101609	2015/12/28	2015/12/28	特卓集團有限公司 Quality Mark Group Limited	05
N/101610	2015/12/28	2015/12/28	特卓集團有限公司 Quality Mark Group Limited	09
N/101611	2015/12/28	2015/12/28	特卓集團有限公司 Quality Mark Group Limited	10
N/101612	2015/12/28	2015/12/28	特卓集團有限公司 Quality Mark Group Limited	16
N/101613	2015/12/28	2015/12/28	特卓集團有限公司 Quality Mark Group Limited	35
N/101614	2015/12/28	2015/12/28	特卓集團有限公司 Quality Mark Group Limited	36
N/101615	2015/12/28	2015/12/28	特卓集團有限公司 Quality Mark Group Limited	41
N/101616	2015/12/28	2015/12/28	特卓集團有限公司 Quality Mark Group Limited	44
N/101617	2015/12/28	2015/12/28	特卓集團有限公司 Quality Mark Group Limited	35
N/101618	2015/12/28	2015/12/28	特卓集團有限公司 Quality Mark Group Limited	36
N/101619	2015/12/28	2015/12/28	GALAXY ENTERTAINMENT LICENSING LIMITED	16
N/101620	2015/12/28	2015/12/28	GALAXY ENTERTAINMENT LICENSING LIMITED	25

編號 N.º	註冊日期 Data de registro	批示日期 Data de despacho	權利人 Titular	類別 Classe
N/101621	2015/12/28	2015/12/28	GALAXY ENTERTAINMENT LICENSING LIMITED	28
N/101622	2015/12/28	2015/12/28	GALAXY ENTERTAINMENT LICENSING LIMITED	41
N/101633	2015/12/28	2015/12/28	曾憲程 CHANG HING CHENG	21
N/101634	2015/12/28	2015/12/28	曾憲程 CHANG HING CHENG	10
N/101635	2015/12/28	2015/12/28	Astellas Pharma Inc.	05
N/101636	2015/12/28	2015/12/28	Aristocrat Technologies Australia Pty Ltd	28
N/101637	2015/12/28	2015/12/28	MARCHESINI GROUP S.P.A.	07
N/101638	2015/12/28	2015/12/28	MARCHESINI GROUP S.P.A.	09
N/101639	2015/12/28	2015/12/28	MARCHESINI GROUP S.P.A.	37
N/101640	2015/12/28	2015/12/28	MARCHESINI GROUP S.P.A.	07
N/101641	2015/12/28	2015/12/28	MARCHESINI GROUP S.P.A.	09
N/101642	2015/12/28	2015/12/28	MARCHESINI GROUP S.P.A.	37
N/101643	2015/12/28	2015/12/28	MARCHESINI GROUP S.P.A.	07
N/101644	2015/12/28	2015/12/28	MARCHESINI GROUP S.P.A.	09
N/101645	2015/12/28	2015/12/28	MARCHESINI GROUP S.P.A.	37
N/101649	2015/12/28	2015/12/28	Richemont International SA	14
N/101650	2015/12/28	2015/12/28	Richemont International SA	14
N/101651	2015/12/28	2015/12/28	Richemont International SA	14
N/101652	2015/12/28	2015/12/28	Dole Asia Holdings Pte. Ltd.	29
N/101653	2015/12/28	2015/12/28	Dole Asia Holdings Pte. Ltd.	29
N/101654	2015/12/28	2015/12/28	MACAU FISHERMAN'S WHARF - COMPANHIA DE INVESTIMENTO INTERNACIONAL, S.A.	43
N/101655	2015/12/28	2015/12/28	MACAU FISHERMAN'S WHARF - COMPANHIA DE INVESTIMENTO INTERNACIONAL, S.A.	43
N/101656	2015/12/28	2015/12/28	MACAU FISHERMAN'S WHARF - COMPANHIA DE INVESTIMENTO INTERNACIONAL, S.A.	43
N/101657	2015/12/28	2015/12/28	MACAU FISHERMAN'S WHARF - COMPANHIA DE INVESTIMENTO INTERNACIONAL, S.A.	43
N/101658	2015/12/28	2015/12/28	四川好醫生藥業集團有限公司 SICHUAN GOODDOCTOR PHARMACEUTICAL GROUP CO., LTD.	05
N/101661	2015/12/28	2015/12/28	東莞銘基電子科技集團有限公司	09
N/101662	2015/12/28	2015/12/28	KIDZANIA, S.A.PI. DE C.V.	16
N/101663	2015/12/28	2015/12/28	KIDZANIA, S.A.PI. DE C.V.	18

編號 N.º	註冊日期 Data de registro	批示日期 Data de despacho	權利人 Titular	類別 Classe
N/101664	2015/12/28	2015/12/28	KIDZANIA, S.A.P.I. DE C.V.	25
N/101665	2015/12/28	2015/12/28	KIDZANIA, S.A.P.I. DE C.V.	28
N/101666	2015/12/28	2015/12/28	KIDZANIA, S.A.P.I. DE C.V.	16
N/101667	2015/12/28	2015/12/28	KIDZANIA, S.A.P.I. DE C.V.	18
N/101668	2015/12/28	2015/12/28	KIDZANIA, S.A.P.I. DE C.V.	25
N/101669	2015/12/28	2015/12/28	KIDZANIA, S.A.P.I. DE C.V.	28
N/101670	2015/12/28	2015/12/28	TRICOR SERVICES LIMITED	16
N/101671	2015/12/28	2015/12/28	TRICOR SERVICES LIMITED	35
N/101672	2015/12/28	2015/12/28	TRICOR SERVICES LIMITED	36
N/101673	2015/12/28	2015/12/28	TRICOR SERVICES LIMITED	16
N/101674	2015/12/28	2015/12/28	TRICOR SERVICES LIMITED	35
N/101675	2015/12/28	2015/12/28	TRICOR SERVICES LIMITED	36
N/101676	2015/12/28	2015/12/28	TRICOR SERVICES LIMITED	16
N/101677	2015/12/28	2015/12/28	TRICOR SERVICES LIMITED	35
N/101678	2015/12/28	2015/12/28	TRICOR SERVICES LIMITED	36
N/101679	2015/12/28	2015/12/28	ST HOLDING B.V.	03
N/101680	2015/12/28	2015/12/28	ST HOLDING B.V.	18
N/101681	2015/12/28	2015/12/28	ST HOLDING B.V.	25
N/101682	2015/12/28	2015/12/28	ST HOLDING B.V.	03
N/101683	2015/12/28	2015/12/28	ST HOLDING B.V.	18
N/101684	2015/12/28	2015/12/28	ST HOLDING B.V.	25
N/101690	2015/12/28	2015/12/28	Gymworld Co., Ltd.	28
N/101693	2015/12/28	2015/12/28	Bally Gaming, Inc. dba Bally Technologies	09
N/101694	2015/12/28	2015/12/28	Bally Gaming, Inc. dba Bally Technologies	09
N/101702	2015/12/28	2015/12/28	星加坡鴻威藥業公司 SINGAPORE HEADWAY MEDICINE CO.	05
N/101704	2015/12/28	2015/12/28	黃嘉輝 WONG KA FAI 何浚濠 HO CHON HOU	42
N/101705	2015/12/28	2015/12/28	旅遊局	09
N/101706	2015/12/28	2015/12/28	旅遊局	16
N/101707	2015/12/28	2015/12/28	旅遊局	35
N/101708	2015/12/28	2015/12/28	旅遊局	39
N/101709	2015/12/28	2015/12/28	旅遊局	41

編號 N.º	註冊日期 Data de registro	批示日期 Data de despacho	權利人 Titular	類別 Classe
N/101710	2015/12/28	2015/12/28	旅遊局	09
N/101711	2015/12/28	2015/12/28	旅遊局	16
N/101712	2015/12/28	2015/12/28	旅遊局	35
N/101713	2015/12/28	2015/12/28	旅遊局	39
N/101714	2015/12/28	2015/12/28	旅遊局	41
N/101715	2015/12/28	2015/12/28	旅遊局	09
N/101716	2015/12/28	2015/12/28	旅遊局	16
N/101717	2015/12/28	2015/12/28	旅遊局	35
N/101718	2015/12/28	2015/12/28	旅遊局	39
N/101719	2015/12/28	2015/12/28	旅遊局	41
N/101720	2015/12/28	2015/12/28	旅遊局	09
N/101721	2015/12/28	2015/12/28	旅遊局	16
N/101722	2015/12/28	2015/12/28	旅遊局	35
N/101723	2015/12/28	2015/12/28	旅遊局	39
N/101724	2015/12/28	2015/12/28	旅遊局	41
N/101725	2015/12/28	2015/12/28	ACCOR	43
N/101726	2015/12/28	2015/12/28	梁衍琪 Leong, In Kei	25
N/101727	2015/12/28	2015/12/28	廣州市頌輝農業發展有限公司	29
N/101728	2015/12/28	2015/12/28	廣州市頌輝農業發展有限公司	31
N/101729	2015/12/28	2015/12/28	阿里山集團有限公司	34
N/101730	2015/12/28	2015/12/28	阿里山集團有限公司	34
N/101731	2015/12/28	2015/12/28	FAST RETAILING CO., LTD.	24
N/101732	2015/12/28	2015/12/28	FAST RETAILING CO., LTD.	25
N/101733	2015/12/28	2015/12/28	FAST RETAILING CO., LTD.	35
N/101738	2015/12/28	2015/12/28	Celgene Corporation	05
N/101739	2015/12/28	2015/12/28	OMNICOM INTERNATIONAL HOLDINGS INC.	35
N/101740	2015/12/28	2015/12/28	OMNICOM INTERNATIONAL HOLDINGS INC.	41
N/101741	2015/12/28	2015/12/28	OMNICOM INTERNATIONAL HOLDINGS INC.	42
N/101756	2015/12/28	2015/12/28	KIDZANIA, S.A.P.I. DE C.V.	16
N/101757	2015/12/28	2015/12/28	KIDZANIA, S.A.P.I. DE C.V.	18
N/101758	2015/12/28	2015/12/28	KIDZANIA, S.A.P.I. DE C.V.	25
N/101759	2015/12/28	2015/12/28	KIDZANIA, S.A.P.I. DE C.V.	28
N/101765	2015/12/28	2015/12/28	德國優質天然健康產品有限公司	05

拒絕

Recusa

編號 N.º	批示日期 Data de despacho	申請人 Requerente	類別 Classe	備註 Observações 根據12月13日第97/99/M號法令 Nos termos do D.L. n.º 97/99/M, de 13 de Dezembro
N/090291	2015/12/15	Kerzner International Limited	41	第214條第2款b)項，結合第215條第1款及第9條第1款c)項，適用於第214條第1款a)項。 Alínea b) do n.º 2 do art.º 214.º, conjugado com o n.º 1 do art.º 215.º e a alínea c) do n.º 1 do art.º 9.º, aplicável ex vi a alínea a) do n.º 1 do art.º 214.º
N/090292	2015/12/16	Kerzner International Limited	43	第214條第2款b)項，結合第215條第1款及第9條第1款c)項，適用於第214條第1款a)項。 Alínea b) do n.º 2 do art.º 214.º, conjugado com o n.º 1 do art.º 215.º e a alínea c) do n.º 1 do art.º 9.º, aplicável ex vi a alínea a) do n.º 1 do art.º 214.º
N/092344	2015/12/30	上海付費通信息服務有限公司	36	第214條第3款的相反，結合第199條第1款b)項。 N.º 3 do art.º 214.º, a contrário, conjugado com a alínea b) do n.º 1 do art.º 199.º
N/092345	2015/12/30	上海付費通信息服務有限公司	38	第214條第3款的相反，結合第199條第1款b)項。 N.º 3 do art.º 214.º, a contrário, conjugado com a alínea b) do n.º 1 do art.º 199.º

續期

Renovação

編號 N.º						
P/005786 (5645-M)	P/009245 (9021-M)	P/009247 (9023-M)	P/010904 (10721-M)	N/008199	N/008200	N/008270
N/008271	N/008272	N/008427	N/008440	N/008472	N/008473	N/008474
N/008475	N/008835	N/008903	N/008904	N/009060	N/009061	N/009278
N/009279	N/009330	N/009373	N/030627	N/030629	N/034806	N/034807
N/034808	N/034809	N/035122	N/035390	N/035711	N/035712	N/036273
N/036825	N/037248	N/037249	N/037250	N/037251	N/037252	N/037253
N/037254	N/037255	N/037256	N/037257	N/037258	N/037259	N/037260
N/037261	N/037262	N/037263	N/037264	N/037265	N/037266	N/037267
N/037268	N/037269	N/037270	N/037271	N/037272	N/037273	N/037274
N/037275	N/037276	N/037277	N/037278	N/037279	N/037280	N/037281
N/037282	N/037283	N/037284	N/037285	N/037286	N/037287	N/037288
N/037289	N/037290	N/037291	N/037292	N/037293	N/037294	N/037295
N/037296	N/037297	N/037298	N/037299	N/037300	N/037301	N/037302
N/037303	N/037304	N/037305	N/037306	N/037307	N/037308	N/037309

編號 N.º						
N/037310	N/037311	N/037312	N/037313	N/037314	N/037315	N/037316
N/037317	N/037318	N/037319	N/037320	N/037321	N/037322	N/037323
N/037324	N/037325	N/037326	N/037327	N/037328	N/037329	N/037330
N/037331	N/037332	N/037333	N/037334	N/037335	N/037336	N/037337
N/037414	N/037415	N/037521	N/037522	N/037658	N/037659	N/038077
N/038078	N/038211	N/038246	N/038275	N/038276	N/038296	N/038317
N/038318	N/038319	N/038320	N/038324	N/038327	N/038328	N/038329
N/038330	N/038331	N/038332	N/038498	N/038499	N/038500	N/038511
N/038512	N/038513	N/038808	N/038809	N/038810	N/039175	N/039177
N/039461	N/039462	N/040445	N/040446	N/040447	N/040448	N/040587
N/040588	N/040589	N/040590	N/040591	N/040592	N/040593	N/040594
N/040595	N/040596	N/040597	N/040598	N/040681	N/040819	N/040820
N/040821	N/040822	N/040823	N/040824	N/040825	N/040826	N/040827
N/040828	N/040829	N/040830	N/040831	N/040832	N/040833	N/040834
N/040835	N/040836	N/040837	N/040838	N/040973		

附註
Averbamento

編號 N.º	批示日期 Data de despacho	附註之性質 Natureza de averbamento	權利人/申請人 Titular/Requerente	內容 Conteúdo
P/009245 (9021-M) P/009247 (9023-M)	2015/12/14	更改認別資料 Modificação de identidade	THE READER'S DIGEST ASSOCIATION, INC.	Trusted Media Brands, Inc.
	2015/12/14	更改地址 Modificação de sede	Trusted Media Brands, Inc.	44 South Broadway, White Plains, NY 10601 USA
P/013580 (13501-M) P/013581 (13502-M)	P/013582 (13503-M) P/013583 (13504-M)	2015/12/28 轉讓 Transmissão	H.J. HEINZ COMPANY	H.J. Heinz Company Brands LLC, com sede em One PPG Place, Pittsburgh, PA 15222, United States of America
N/001981 N/001982 N/001983	N/001994 N/001995 N/001996	2015/12/29 合併轉讓 Transmissão por fusão	Samsung C&T Corporation	Cheil Industries Inc, com sede em 67, Sejong-daero, Jung-gu, Seoul, Republic of Korea (Taepyung-ro 2-ka)
N/001984 N/001985 N/001986 N/001987 N/001992 N/001993	N/001997 N/001998 N/001999 N/002000 N/002001	2015/12/29 更改認別資料 Modificação de identidade	Cheil Industries Inc	Samsung C&T Corporation

編號 N.º		批示日期 Data de despacho	附註之性質 Natureza de averbamento	權利人/申請人 Titular/Requerente	內容 Conteúdo
N/008270 N/008271 N/008272		2015/12/30	更改認別資料 Modificação de identidade	GREEN MOUNTAIN COFFEE ROASTERS, INC.	Keurig Green Mountain, Inc.
N/008968 N/018159	N/018160 N/018161	2015/12/28	更改地址 Modificação de sede	老人頭服飾有限公司 Boutique Lou Ian Tao, Limiteda	Praça das Portas do Cerco, n.º 84, Bloco 2, Edif. Jardins do Mar do Sul, 3.º andar D, Macau
N/020060		2015/12/29	轉讓 Transmissão	A.P. MOLLER - MAERSK A/S	Maersk Line A/S, com sede em Esplanaden 50, 1263 Copenhagen K, Dinamarca
N/021547		2015/12/28	更改地址 Modificação de sede	老人頭服飾有限公司 Boutique Lou Ian Tao, Limiteda	Praça das Portas do Cerco, n.º 84, Bloco 2, Edif. Jardins do Mar do Sul, 3.º andar D, Macau
N/030979 N/030980 N/030981	N/030982 N/030983 N/030984	2015/12/28	轉讓 Transmissão	Ports Asia Holdings Limited	Ports Asia Holding (Hong Kong) Limited, com sede em Suite 102, 1st Floor, Sunbeam Centre, 27 Shing Yip Street, Kwun Tong, Kowloon, Hong Kong
N/037395		2015/12/15	更改地址 Modificação de sede	Samsung Electronics Co., Ltd.	129, Samsung-ro, Yeongtong-gu, Suwon-si, Gyeonggi-do, Republic of Korea
N/037521 N/037522		2015/12/30	更改認別資料 Modificação de identidade	GREEN MOUNTAIN COFFEE ROASTERS, INC.	Keurig Green Mountain, Inc.
N/037658 N/037659		2015/12/14	更改認別資料 Modificação de identidade	SHFL ENTERTAINMENT (AUSTRALASIA) PTY LIMITED	BALLY TECHNOLOGIES ANZ PTY LTD
N/037915		2015/12/29	更改認別資料 Modificação de identidade	KONINKLIJKE PHILIPS ELECTRONICS N.V.	Koninklijke Philips N.V.
		2015/12/29	更改地址 Modificação de sede	Koninklijke Philips N.V.	High Tech Campus 5, 5656 AE, Eindhoven, the Netherlands
		2015/12/29	轉讓 Transmissão	Koninklijke Philips N.V.	Gibson Innovations Belgium NV, com sede em Interleuvenlaan 76, 3001 Leuven, Belgium
N/045435 N/045436 N/045437	N/045561 N/045562 N/045563	2015/12/29	轉讓 Transmissão	Miss Universe L.P., LLLP	IMG Universe, LLC., com sede em 11 Madison Avenue New York, NY 10010 USA
N/047826		2015/12/28	更改認別資料 Modificação de identidade	BaByliss S.A., uma sociedade anónima organizada segundo as leis francesas	Babylliss SARL
N/061771 N/061772 N/061773		2015/12/30	轉讓 Transmissão	松村燻之味商行	松村燻之味有限公司, 地址為中國台灣高雄市湖內區劉家里新興街66巷1弄3號1樓

編號 N.º	批示日期 Data de despacho	附註之性質 Natureza de averbamento	權利人/申請人 Titular/Requerente	內容 Conteúdo	
N/062704	2015/12/29	更改認別資料 Modificação de identidade	KONINKLIJKE PHILIPS ELECTRONICS N.V.	Koninklijke Philips N.V.	
	2015/12/29	更改地址 Modificação de sede	Koninklijke Philips N.V.	High Tech Campus 5, 5656 AE, Eindhoven, the Netherlands	
	2015/12/29	轉讓 Transmissão	Koninklijke Philips N.V.	Gibson Innovations Belgium NV, com sede em Interleuvenlaan 76, 3001 Leuven, Belgium	
N/069064 N/069065 N/069066 N/069067 N/069068	N/069069 N/069070 N/069071 N/073724	2015/12/28	轉讓 Transmissão	H.J. Heinz Company	H.J. Heinz Company Brands LLC, com sede em One PPG Place, Pittsburgh, PA 15222, United States of America
N/093943 N/093944	2015/12/15	更改地址 Modificação de sede	KABUSHIKI KAISHA POKELABO (POKELABO, INC.)	6-10-1, Roppongi, Minato-Ku, Tokyo 1066112 Japan	
N/098314	2015/12/28	轉讓 Transmissão	Zoetis LLC	Zoetis Services LLC, com sede em 100 Campus Drive, Florham Park, New Jersey 07932, United States of America	
N/099072	2015/12/16	轉讓 Transmissão	澳門德揚傢俬建材有限公司	中山市西威廚房設備製造有限公司，地址為中國廣東省中山市小欖工業區愛浪路1號辦公樓2樓及第2車間	
N/099131 N/099132	2015/12/15	轉讓 Transmissão	GLH酒店集團有限公司 GLH Hotels Group Limited	GLH知識產權控股有限公司，地址為英國倫敦NW1 2PL，漢普斯路75號斯蒂芬森大廈2層 GLH IP Holdings Limited, com sede em 2nd Floor Stephenson House, 75 Hampstead Road, London NW1 2PL, United Kingdom	
N/102874	2015/12/28	更改地址 Modificação de sede	濠友（澳門）有限公司	澳門高士德大馬路世紀豪庭1樓商場H舖	

聲明異議

Reclamação

編號 N.º	提交日期 Data de entrada	申請人 Requerente	聲明異議人 Oponente
N/101829	2015/11/16	廣州白雲山醫藥集團股份有限公司 Guangzhou Baiyunshan Pharmaceutical Holdings Co., Ltd.	Multi Access Limited

編號 N.º	提交日期 Data de entrada	申請人 Requerente	聲明異議人 Oponente
N/101830	2015/11/16	廣州白雲山醫藥集團股份有限公司 Guangzhou Baiyunshan Pharmaceutical Holdings Co., Ltd.	Multi Access Limited
N/101831	2015/11/16	廣州白雲山醫藥集團股份有限公司 Guangzhou Baiyunshan Pharmaceutical Holdings Co., Ltd.	Multi Access Limited
N/102575	2015/12/07	曾呈本	PUMA SE
N/102576	2015/12/07	曾呈本	PUMA SE
N/102587	2015/12/11	李小華	江蘇蘇美達機電有限公司 SUMEC MACHINERY & ELECTRIC CO., LTD.

答辯

Contestação

編號 N.º	提交日期 Data de entrada	申請人 Requerente	聲明異議人 Oponente
N/100125	2015/12/15	Suntory Beverage & Food Limited	HUGO BOSS Trade Mark Management GmbH & Co. KG
N/100201	2015/11/23	GLAMCO CO., LTD.	Monster Energy Company

營業場所名稱及標誌之保護

Protecção de Nome e Insígnia de Estabelecimento

申請

Pedido

根據經十二月十三日第97/99/M號法令核准之《工業產權法律制度》第十條、第二百四十三條及第二百四十四條的規定，公佈下列在澳門特別行政區提出的營業場所之名稱及標誌登記申請，自本通告公佈之日起兩個月期限內提出聲明異議。

De acordo com os artigos 10.º, 243.º e 244.º do RJPI, aprovado pelo Decreto-Lei n.º 97/99/M, de 13 de Dezembro, publica(m)-se a seguir o(s) pedido(s) de registo de nome e insígnia de estabelecimento na RAEM, sobre os quais, a partir da data da publicação deste aviso, começa a contar o prazo de dois meses para a apresentação de reclamação.

編號 N.º : E/000242
 申請日 Data de pedido : 2015/11/16
 申請人 Requerente : 駿騏餐飲管理有限公司
 地址 Endereço : 澳門宋玉生廣場235至287號中土大廈7樓O室
 國籍 Nacionalidade : 根據澳門法例成立 Constituída segundo as leis de Macau

行業 Actividade : 提供食物和飲料服務。
 名稱或標誌 Nome ou Insígnia :



KITAMOTO RAMEN

標誌顏色 Cores de insígnia : 紅, 白, 黑, 如圖所示。

編號 N.º : E/000243
 申請日 Data de pedido : 2015/11/18
 申請人 Requerente : 江輪
 地址 Endereço : Rua Central, N.º11-A, R/C Tung Sang, Macau
 國籍 Nacionalidade : 中國 Chinesa
 行業 Actividade : 飲食業。
 名稱或標誌 Nome ou Insígnia :



根據經十二月十三日第97/99/M號法令核准之《工業產權法律制度》第十條第一款及第二款的規定，公佈下列在澳門特別行政區提出的營業場所名稱及標誌登記申請之批示，並按照同一法規第二百零七十五條至第二百零七十七條的規定，可於本公佈日起一個月期限內就下列批示向初級法院提起上訴。

Em conformidade com o n.º 1 e n.º 2 do artigo 10.º do RJPI, aprovado pelo Decreto-Lei n.º 97/99/M, de 13 de Dezembro, publica(m)-se a seguir o(s) respectivo(s) despacho(s) em relação ao(s) pedido(s) de registo de nome e insígnia de estabelecimento na RAEM, e de acordo com os artigos 275.º a 277.º do referido diploma, cabe recurso para o Tribunal Judicial de Base, do(s) despacho(s) abaixo mencionado(s), no prazo de um mês a contar da data desta publicação.

批給
Concessão

編號 N.º	登記日期 Data de registo	批示日期 Data de despacho	權利人 Titular
E/000236	2015/12/28	2015/12/28	郭權堅 Kuok Kun Kin
E/000238	2015/12/28	2015/12/28	便民集團有限公司

發明專利延伸之保護

Protecção de Extensão de Patente de Invenção

根據經十二月十三日第97/99/M號法令核准之《工業產權法律制度》第十條第一款及第二款，結合《國家知識產權局與澳門特別行政區經濟局關於在知識產權領域合作的協議》第四條及第五條的規定，公佈下列在澳門特別行政區提出的發明專利延伸申請之批示，並按照同一法規第二百七十五條至第二百七十七條的規定，可於本公佈日起計一個月期限內就下列批示向初級法院提起上訴。

Em conformidade com o n.º 1 e n.º 2 do artigo 10.º do RJPI, aprovado pelo Decreto-Lei n.º 97/99/M, de 13 de Dezembro, conjugados com os artigos 4.º e 5.º do «Acordo de Cooperação entre a Direcção Nacional da Propriedade Intelectual e a Direcção dos Serviços de Economia da RAEM na Área dos Direitos de Propriedade Intelectual», publica(m)-se a seguir o(s) respectivo(s) despacho(s) em relação ao(s) pedido(s) de extensão de patente de invenção na RAEM, e de acordo com os artigos 275.º a 277.º do mesmo diploma, cabe recurso para o Tribunal Judicial de Base, do(s) despacho(s) abaixo mencionado(s), no prazo de um mês a contar da data desta publicação.

授權的發明專利之延伸

Extensão de Patente de Invenção Concedida

- [21] 編號 N.º : J/001854
 [22] 申請日 Data de pedido : 2015/08/28
 [24] 批示日 Data de despacho : 2015/12/28
 [73] 權利人 Titular : IRM 責任有限公司
 IRM LLC
 地址 Endereço : 131 Front Street, P.O. Box HM 2899, Hamilton HM LX, Bermuda
 國籍 Nacionalidade : 百慕大 Bermudense

- [72] 發明人 Inventor : N·李, J·L·哈里斯, P·麥克納馬拉, F·孫

國家知識產權局發明專利
 Patente de Invenção da
 DNPI

專利號 N.º de patente	申請日 Data de pedido	授權公告號 N.º de anúncio da concessão	授權公告日 Data de anúncio da concessão
ZL201280007465.9	2012/02/02	CN 103458881B	2015/08/12

- [51] 分類 Classificação : A61K31/00, A61K31/506, A61P35/00

- [54] 標題 Título : ALK抑制劑的使用方法。

Métodos para utilização de inibidores de ALK.

- [57] 摘要 Resumo : 本發明提供了使用式 (I) 化合物的方法，這些化合物用於治療EML4-ALK⁺介導的疾病，例如EML4-ALK⁺非小細胞肺癌，並任選對克里替尼有耐藥性的。在式 (I) 中，R¹、R²、R³、R⁴、R⁵和R⁶如說明書所定義。

附圖 Figura :

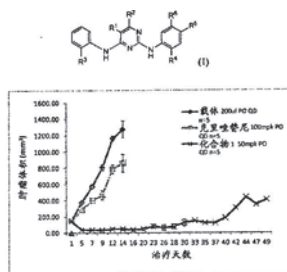

- [30] 優先權 Prioridade :

日期Data	編號N.º	國家/地區País/Território
2011/02/02	61/438,878	美國 Estados Unidos da América

- [21] 編號 N.º : J/001855

- [22] 申請日 Data de pedido : 2015/08/28

- [24] 批示日 Data de despacho : 2015/12/28
- [73] 權利人 Titular : IRM 責任有限公司
IRM LLC
- 地址 Endereço : 131 Front Street, P.O. Box HM 2899, Hamilton HM LX, Bermuda
- 國籍 Nacionalidade : 百慕大 Bermudense
- [73] 權利人 Titular : 諾華股份有限公司
Novartis AG
- 地址 Endereço : Lichtstrasse 35, 4056 Basel, Switzerland
- 國籍 Nacionalidade : 瑞士 Suíça
- [72] 發明人 Inventor : 丁强, N·S·格雷, 李冰, 劉異, 沈台輔, 宇野哲郎, 張國寶, C·皮索特索德曼, W·布賴滕施泰因, G·博爾德, G·卡拉瓦蒂, P·菲雷, V·瓜格納諾, M·蘭, P·W·曼雷, J·舍普費爾, C·斯龐克

國家知識產權局發明專利
Patente de Invenção da
DNPI

專利號 N.º de patente	申請日 Data de pedido	授權公告號 N.º de anúncio da concessão	授權公告日 Data de anúncio da concessão
ZL201210544340.1	2005/06/23	CN 103121972B	2015/07/29

- [51] 分類 Classificação : C07D239/48, C07D409/12, C07D401/12, C07D405/12, C07D403/12, C07D251/48, C07F7/18, A61K31/506, A61K31/5377, A61K31/505, A61K31/695, A61K31/53, A61P35/00, A61P35/02, A61P19/08, A61P29/00, A61P37/02

- [54] 標題 Título : 作為激酶抑制劑的嘧啶脲衍生物。

Derivados de «pyrimidine urea» que servem como inibidores de cinase.

- [57] 摘要 Resumo : 本發明涉及式 (I) 化合物, 其中取代基 X¹、R¹、R²、R³和 R⁴具有如在本發明的描述中所提出和解釋的含義, 製備這些化合物的方法、含有其的藥物組合物、其任選與一種或多種其它藥學活性化合物組合在治療對抑制蛋白激酶活性響應的疾病中的用途, 以及治療所述疾病的方法。

附圖 Figura :

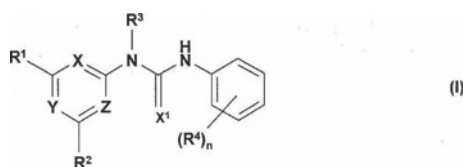

- [30] 優先權 Prioridade :

日期 Data	編號 N.º	國家/地區 País/Território
2004/06/24	60/582,425	美國 Estados Unidos da América
2005/06/16	0512324.5	英國 Reino Unido

- [21] 編號 N.º : J/001857
- [22] 申請日 Data de pedido : 2015/08/31
- [24] 批示日 Data de despacho : 2015/12/28
- [73] 權利人 Titular : 科爾泰拉公司
CORTHERA, INC.
- 地址 Endereço : 150 Industrial Road, San Carlos, CA 94070, US
- 國籍 Nacionalidade : 美國 Americana
- [72] 發明人 Inventor : E·烏奈莫里, S·L·特伊奇曼, G·庫特爾, D·R·斯圖爾特, M·J·維特豪斯

國家知識產權局發明專利
Patente de Invenção da
DNPI

專利號 N.º de patente	申請日 Data de pedido	授權公告號 N.º de anúncio da concessão	授權公告日 Data de anúncio da concessão
ZL201310127326.6	2009/05/15	CN 103212063B	2015/07/22

- [51] 分類 Classificação : A61K38/22, A61P11/00, A61P9/04

- [54] 標題 Título : 用鬆弛素治療與急性心力衰竭相關的呼吸困難。
 Utilização da relaxina para tratamento da dispnéia causada por insuficiência cardíaca aguda.
- [57] 摘要 Resumo : 本發明涉及用鬆弛素治療與急性心力衰竭相關的呼吸困難。具體地，本發明涉及在受急性失代償性心力衰竭症狀困擾的人類個體中治療代償失調的方法。本文所述的方法利用鬆弛素的施用。
- 附圖 Figura :

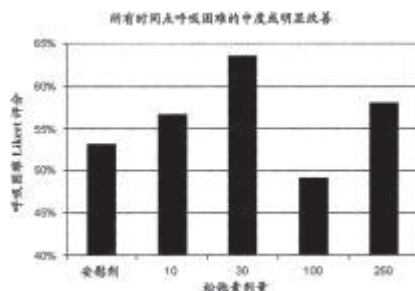

[30] 優先權 Prioridade :

日期Data	編號N.º	國家/地區País/Território
2008/05/16	61/127,889	美國 Estados Unidos da América
2008/08/28	61/190,545	美國 Estados Unidos da América
2008/12/08	61/201,240	美國 Estados Unidos da América
2009/03/27	61/164,333	美國 Estados Unidos da América

- [21] 編號 N.º : J/001858
- [22] 申請日 Data de pedido : 2015/08/31
- [24] 批示日 Data de despacho : 2015/12/28
- [73] 權利人 Titular : 久光製藥株式會社
 HISAMITSU PHARMACEUTICAL CO., INC.
- 地址 Endereço : 408, Tashirodaikan-machi, Tosu-shi, Saga 840-0017, Japan
- 國籍 Nacionalidade : 日本 Japonesa
- [72] 發明人 Inventor : 宮近孝文, 武富弘之

國家知識產權局發明專利 Patente de Invenção da DNPI :

專利號 N.º de patente	申請日 Data de pedido	授權公告號 N.º de anúncio da concessão	授權公告日 Data de anúncio da concessão
ZL201280019604.X	2012/03/21	CN 103491909B	2015/07/22

- [51] 分類 Classificação : A61F13/02, A61K9/70
- [54] 標題 Título : 膠黏帶用包裝袋。
 Saco de embalagem com fita adesiva.
- [57] 摘要 Resumo : 本發明的課題是提供容易開封、且容易進行膠黏帶的黏貼的新的膠黏帶用包裝袋。用於解決課題的手段是，本發明的膠黏帶用包裝袋 (10) 由容納有具有支承體 (18) 和設置於該支承體 (18) 的一側表面的黏合劑層 (12) 的膠黏帶 (14)、可剝離地附著於黏合劑層 (12) 的剝離片材 (16) 構成。另外，剝離片材 (16) 與膠黏帶 (14) 一起被折疊，在該被折疊的剝離片材 (16) 的內側封裝有膠黏帶 (14)。為了在打開剝離片材 (16) 時，膠黏帶 (14) 的黏合劑層 (12) 的一半可確實地露出，而在該一半的部分，通過相互離隔配置的多個暫時固定部 (50~54) 實施了暫時固定。

附圖 Figura :

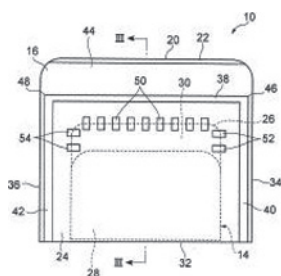

[30] 優先權 Prioridade :	日期Data	編號N.º	國家/地區País/Território
	2011/04/22	2011-096574	日本 Japão

[21] 編號 N.º : J/001859
 [22] 申請日 Data de pedido : 2015/08/31
 [24] 批示日 Data de despacho : 2015/12/28
 [73] 權利人 Titular : 伊歐維新有限責任公司
 EO VATIONS, LLC.
 地址 Endereço : 2801 E. Beltine NE Grand Rapids, MI 49525, United States of America
 國籍 Nacionalidade : 美國 Americana

[72] 發明人 Inventor : 霍安·彭, 馬克·巴格, 凱文·尼克爾斯, 布雷特·伯徹梅爾, 安德魯·格雷厄姆

國家知識產權局發明專利 Patente de Invenção da DNPI :	專利號 N.º de patente	申請日 Data de pedido	授權公告號 N.º de anúncio da concessão	授權公告日 Data de anúncio da concessão
	ZL201080011793.7	2010/01/04	CN 102438810B	2015/08/05

[51] 分類 Classificação : B29C55/02, B29C55/30

[54] 標題 Título : 固態拉伸層壓的聚合物坯料。
 Produtos semi-acabados de polímeros sólidos, esticados e contraplacados.

[57] 摘要 Resumo : 固態拉伸層壓聚合物坯料以製備取向聚合物組合物, 所述層壓聚合物坯料含有兩種以上彼此層壓的聚合物組合物。

[30] 優先權 Prioridade :	日期Data	編號N.º	國家/地區País/Território
	2009/01/15	61/144,764	美國 Estados Unidos da América

[21] 編號 N.º : J/001860
 [22] 申請日 Data de pedido : 2015/08/31
 [24] 批示日 Data de despacho : 2015/12/28
 [73] 權利人 Titular : 百利遊戲有限公司
 Bally Gaming, Inc.
 地址 Endereço : 6601 South Bermuda Road, Las Vegas, NV 89119-7990, US
 國籍 Nacionalidade : 美國 Americana

[72] 發明人 Inventor : 喬舒亞·D·拉爾森, 帕維庫瑪·帕特爾, 安東尼·E·格林, 克里斯托弗·P·阿伯蓋斯特, 特拉維斯·格林, 威廉·K·約內斯, 戴爾·M·謝伯德, 羅納德·A·卡迪馬, 托馬斯·E·巴肯尼, 羅伯特·W·克勞德

國家知識產權局發明專利 Patente de Invenção da DNPI :	專利號 N.º de patente	申請日 Data de pedido	授權公告號 N.º de anúncio da concessão	授權公告日 Data de anúncio da concessão
	ZL201210041737.9	2006/09/12	CN 102592366B	2015/07/29

[51] 分類 Classificação : G07F17/32

[54] 標題 Título : 用於配置的方法和系統。
 Método e sistema para configuração.

[57] 摘要 Resumo : 一種用於從遠程終端配置EGM、由此在配置EGM時提供操作效率方面的改進的方法和系統。例如, 如果通過提供直接存取來配置EGM, 而不是讓技術人員前往這個有可能有數英里遠的物理機器, 那麼可以實現工作效率。對本地EGM來說, 其效率可以通過每小時/每技術人員配置的EGM數量來獲取。對距離很遠的EGM來說, 通過降低技術人員的旅行和住宿成本, 還可以實現附加效率。此外, EGM的遠程配置還會降低安全性開銷。

附圖 Figura :

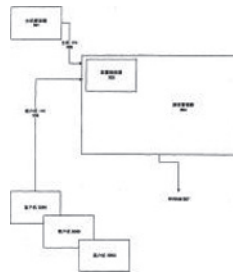

[30] 優先權 Prioridade :

日期Data	編號N.º	國家/地區País/Território
2005/09/12	60/716,713	美國 Estados Unidos da América
2006/09/11	11/530,875	美國 Estados Unidos da América
2006/09/11	11/530,880	美國 Estados Unidos da América

[21] 編號 N.º : J/001861

[22] 申請日 Data de pedido : 2015/09/01

[24] 批示日 Data de despacho : 2015/12/28

[73] 權利人 Titular : 麒麟麥酒株式會社

KIRIN BEER KABUSHIKI KAISHA

地址 Endereço : 〒164-0001日本國東京都中野區中野四丁目10番2號

國籍 Nacionalidade : 日本 Japonesa

[72] 發明人 Inventor : 遠藤德雄, 上野忍, 水本大樹, 淺倉貴史, 柴田浩志

國家知識產權局發明專利

Patente de Invenção da
DNPI

專利號 N.º de patente	申請日 Data de pedido	授權公告號 N.º de anúncio da concessão	授權公告日 Data de anúncio da concessão
ZL201280000332.9	2012/02/10	CN 102958824B	2015/07/22

[51] 分類 Classificação : B67D1/02, B67D1/08

[54] 標題 Título : 具有清新泡沫的含谷類降解產物的發泡飲料。

Bebidas efervescentes que contém produtos de degradação de graus com espuma refrescante.

[57] 摘要 Resumo : 公開了含谷類降解產物的發泡飲料,其含有在飲用時在發泡飲料上形成的具有清新質地及延長的奶油狀泡沫保持性的新質地的奶油狀且美味的泡沫,還公開了用於分配所述發泡飲料的方法及所述發泡飲料的分配器。根據本發明,提供了用於通過冷卻所述發泡飲料且將其注入到供應容器中來分配含谷類降解產物的發泡飲料的方法,其中在所述發泡飲料上形成具有雪樣清新質地及延長的奶油狀泡沫保持性的新質地的泡沫,所述方法包括:通過冷卻並攪拌所述發泡飲料形成含有提取物凍結微粒的漿液,通過冷卻並攪拌所述漿液且向所述漿液中並入外部氣體來製備含有提取物凍結微粒和細小氣泡的發泡飲料的凍結泡沫,和將所製備的發泡飲料的凍結泡沫作為泡沫組分供應到已注入到容器中的發泡飲料中。

附圖 Figura :

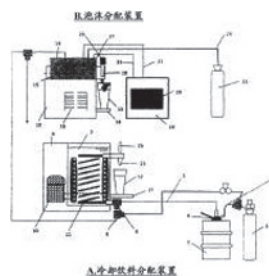

[30] 優先權 Prioridade :	日期Data	編號N.º	國家/地區País/Território
	2011/06/07	2011-127773	日本 Japão
	2011/06/08	2011-128512	日本 Japão
	2012/02/09	2012-026552	日本 Japão
	2012/02/09	2012-026572	日本 Japão

[21] 編號 N.º : J/001863
 [22] 申請日 Data de pedido : 2015/09/04
 [24] 批示日 Data de despacho : 2015/12/28
 [73] 權利人 Titular : 佰歐杰尼瑞克斯製藥有限公司
 BIOGENERICS PHARMA GMBH
 地址 Endereço : Loogestieg 7, D-20249 Hamburg, Germany
 國籍 Nacionalidade : 德國 Alemã

[72] 發明人 Inventor : 沃爾夫岡·羅爾

國家知識產權局發明專利 Patente de Invenção da DNPI :	專利號 N.º de patente	申請日 Data de pedido	授權公告號 N.º de anúncio da concessão	授權公告日 Data de anúncio da concessão
	ZL200780004954.8	2007/02/09	CN 101378734B	2015/06/03

[51] 分類 Classificação : A61K9/20
 [54] 標題 Título : 基於微片的藥物製劑。
 Microtablete baseada na preparação farmacêutica.
 [57] 摘要 Resumo : 本發明涉及一種新型藥物製劑，其含有具有不同組分的各種微片，所述各微片具有相同的形狀和相同的重量。

[30] 優先權 Prioridade :	日期Data	編號N.º	國家/地區País/Território
	2006/02/10	102006006532.8	德國 Alemanha

[21] 編號 N.º : J/001866
 [22] 申請日 Data de pedido : 2015/09/07
 [24] 批示日 Data de despacho : 2015/12/28
 [73] 權利人 Titular : 協和發酵麒麟株式會社
 Kyowa Hakko Kirin Co., Ltd.
 地址 Endereço : 1-6-1, Ohtemachi, Chiyoda-ku, Tokyo 100-8185, Japan
 國籍 Nacionalidade : 日本 Japonesa

[72] 發明人 Inventor : 神田豐 Yutaka KANDA, 佐藤光男 Mitsuo SATOH, 中村和靖 Kazuyasu NAKAMURA, 內田和久 Kazuhisa UCHIDA, 新川豐英 Toyohide SHINKAWA, 山根尚子 Naoko YAMANE, 保坂繪美 Emi HOSAKA, 山野和也 Kazuya YAMANO, 山崎基生 Motoo YAMASAKI, 花井陳雄 Nobuo HANAI

國家知識產權局發明專利 Patente de Invenção da DNPI :	專利號 N.º de patente	申請日 Data de pedido	授權公告號 N.º de anúncio da concessão	授權公告日 Data de anúncio da concessão
	ZL201310036977.4	2001/10/05	CN 103333860B	2015/07/08

[51] 分類 Classificação : C12N5/10, C12P21/02, A61K39/395, A61P35/00, A61P37/08, A61P29/00, A61P37/02, A61P31/12, A61P31/04, G01N33/68
 [54] 標題 Título : 產生抗體組合物的細胞。
 Células produtoras de composição de anticorpos.

- [57] 摘要 Resumo : 用於產生抗體組合物的細胞，例如，用於各種疾病的具有較高抗體依賴細胞毒活性的抗體，具有抗體Fc功能區的抗體片段或融合蛋白；通過採用這些細胞產生抗體組合物的方法；抗體組合物；及其用途。在上面描述的抗體組合物中，岩藻糖不在糖鏈還原端結合到N-乙酰氨基葡萄糖上的糖鏈，與結合到Fc功能區的總N-糖苷連接糖鏈複合體的比率達到20%或更高。此外，提供了新的GDP-甘露糖4,6-脫氫酶、GDP-酮-6-脫氧甘露糖3,5-差向異構酶4-還原酶、GDP-β-L-岩藻糖焦磷酸化酶、α-1,6-岩藻糖基轉移酶及編碼它們的DNA。

[30] 優先權 Prioridade :	日期Data	編號N.º	國家/地區País/Território
	2000/10/06	2000-308526	日本 Japão

- [21] 編號 N.º : J/001868
 [22] 申請日 Data de pedido : 2015/09/09
 [24] 批示日 Data de despacho : 2015/12/28
 [73] 權利人 Titular : 阿斯利康(瑞典)有限公司
 ASTRAZENECA AB
 地址 Endereço : 瑞典南泰利耶
 Sodertalje, Sweden
 國籍 Nacionalidade : 瑞典 Sueca
 [72] 發明人 Inventor : D·S·賓德拉, M·V·戴利, P·V·帕拉布, J·M·帕特爾, 陶莉, R·W·特瓦尼, N·瓦特薩拉, 吳咏梅

國家知識產權局發明專利 Patente de Invenção da DNPI :	專利號 N.º de patente	申請日 Data de pedido	授權公告號 N.º de anúncio da concessão	授權公告日 Data de anúncio da concessão
	ZL201210201489.X	2008/03/21	CN 102743340B	2015/07/15

- [51] 分類 Classificação : A61K9/16, A61K9/20, A61K9/48, A61K31/70, A61K45/00, A61P3/10, A61P3/06, A61P3/04, A61P9/10, A61P9/12, A61P27/12, A61P25/00, A61P17/02
 [54] 標題 Título : 含有達格列嗪丙二醇水合物的藥物製劑。
 Formulações farmacêuticas que contêm hidrato de propileno glicol da dapagliflozina.
 [57] 摘要 Resumo : 本發明涉及速釋藥物製劑，其包含達格列嗪丙二醇水合物和藥學上可接受的載體，其中所述達格列嗪丙二醇水合物製劑為選自片劑、原料顆粒和膠囊的形式，其中所述達格列嗪丙二醇水合物以提供約0.1~約750mg/天範圍內的日劑量的量存在，所述日劑量为單劑量或分劑量或多劑量，1-4次給予。所述速釋藥物製劑可用於治療或延緩與SGLT2活性有關的疾病或病症的進展或發作。

[30] 優先權 Prioridade :	日期Data	編號N.º	國家/地區País/Território
	2007/03/22	60/896286	美國 Estados Unidos da América

- [21] 編號 N.º : J/001869
 [22] 申請日 Data de pedido : 2015/09/09
 [24] 批示日 Data de despacho : 2015/12/28
 [73] 權利人 Titular : 吉里德科學公司
 GILEAD SCIENCES, INC.
 地址 Endereço : 333 Lakeside Drive, Foster City California 94404, U.S.A.
 國籍 Nacionalidade : 美國 Americana
 [72] 發明人 Inventor : M·C·德賽, A·Y·宏, H·C·輝, 劉洪濤, R·W·維維安, 徐連紅

國家知識產權局發明專利 Patente de Invenção da DNPI :	專利號 N.º de patente	申請日 Data de pedido	授權公告號 N.º de anúncio da concessão	授權公告日 Data de anúncio da concessão
	ZL201310326757.5	2008/02/22	CN 103435570B	2015/06/10

- [51] 分類 Classificação : C07D277/28, C07D417/14, A61K31/427, A61K31/4439, A61K31/454, A61K31/496, A61K31/541, A61K31/5377, A61P31/18, A61P31/14, A61P43/00
- [54] 標題 Título : 治療劑的藥代動力學特性調節劑。
Moduladores de propriedades farmacocinéticas de agentes terapêuticos.
- [57] 摘要 Resumo : 本申請提供了式I的化合物，式I或其藥學上可接受的鹽，溶劑合物和/或酯，包含這類化合物的組合物，包括給予這類化合物的治療方法和包括給予這類化合物與至少一種額外的治療劑的治療方法。

附圖 Figura :

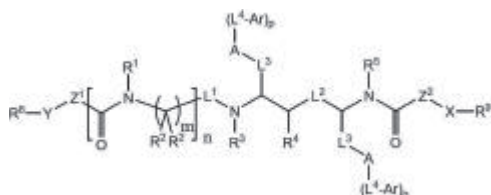

[30] 優先權 Prioridade :	日期Data	編號N.º	國家/地區País/Território
	2007/02/23	60/903,228	美國 Estados Unidos da América
	2007/07/06	60/958,716	美國 Estados Unidos da América

- [21] 編號 N.º : J/001871
- [22] 申請日 Data de pedido : 2015/09/10
- [24] 批示日 Data de despacho : 2015/12/28
- [73] 權利人 Titular : 諾瓦麥有限公司
Novaremed Ltd.
- 地址 Endereço : 1 Azrieli Center 67021 Tel Aviv, Israel
- 國籍 Nacionalidade : 以色列 Israelita

[72] 發明人 Inventor : E·卡普蘭

國家知識產權局發明專利
Patente de Invenção da
DNPI :

專利號 N.º de patente	申請日 Data de pedido	授權公告號 N.º de anúncio da concessão	授權公告日 Data de anúncio da concessão
ZL201080050502.5	2010/09/09	CN 102821761B	2015/06/10

- [51] 分類 Classificação : A61K31/165, A61P29/00
- [54] 標題 Título : 用於治療疼痛和炎症的N-取代的苯丙酰胺或苯丙烯酰胺。
N-substituída de benzenepropanamida ou benzenepropanamida para tratamento da dor e da inflamação.
- [57] 摘要 Resumo : 用於治療或預防疼痛，包括急性和慢性疼痛（例如，傷害性疼痛、神經性疼痛、頭痛、偏頭痛）的化合物，其表示為通式I：其中：虛綫代表單鍵或雙鍵；並且R₅和R_{5'}獨立地是-H、-OH或-OR₆，其中R₆是直鏈的或支鏈的C₁-C₄烷基；X是-CH₂O-；Z是-CH₂CH₂O-CH(CH₃)CH₂O-或-CH₂CH(CH₃)O-；m是1；並且n是1-5的整數。本發明的化合物也可以有效用於降低炎症並且可以單獨使用或與其他鎮痛藥聯用。

附圖 Figura :

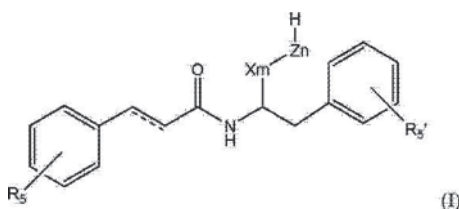

[30] 優先權 Prioridade :	日期Data	編號N.º	國家/地區País/Território
	2009/09/09	61/240,839	美國 Estados Unidos da América

- [21] 編號 N.º : J/001872
 [22] 申請日 Data de pedido : 2015/09/14
 [24] 批示日 Data de despacho : 2015/12/28
 [73] 權利人 Titular : 特洛伊集團公司
 TROY GROUP, INC.
 地址 Endereço : 2331 South Pullman Street, Santa Ana, California 92705, U.S.A.
 國籍 Nacionalidade : 美國 Americana
 [72] 發明人 Inventor : 凱文·L·黑爾曼 Kevin L. HEILMAN, 尤根·霍夫斯 Eugene HOEFS, 邁克爾·R·賴利
 Michael R. RILEY

國家知識產權局發明專利
 Patente de Invenção da
 DNPI

專利號 N.º de patente	申請日 Data de pedido	授權公告號 N.º de anúncio da concessão	授權公告日 Data de anúncio da concessão
ZL201080047429.6	2010/10/18	CN 102713764B	2015/08/05

- [51] 分類 Classificação : G03G13/00
 [54] 標題 Título : 用於產生安全圖像的含熒光材料的塗層組合物。
 Composição de revestimento que contém material fluorescente para produção de imagens de segurança.
 [57] 摘要 Resumo : 本發明公開了一種用於印刷難以化學或物理偽造並且易於視覺檢驗的文件的塗層組合物、系統和方法。所述系統包括承印物、包含著色劑和染料的色粉、包含熒光材料的塗層例如使用膠版印刷法施加的一次遷移增強塗層和任選的使用膠版印刷法施加的二次遷移增強塗層。通過比較著色劑形成的圖像和染料形成的圖像和/或通過生色染料淬滅熒光材料形成的反轉陰像，容易檢驗使用本發明的色粉形成的圖像。另外，如果企圖使用溶劑來改變承印物上的印刷圖像，則染料遷移或擴散以表明文件的篡改。

附圖 Figura :

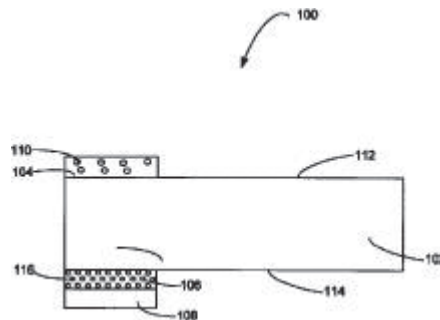

- [30] 優先權 Prioridade :
- | 日期Data | 編號N.º | 國家/地區País/Território |
|------------|------------|------------------------------|
| 2009/10/20 | 61/253,471 | 美國 Estados Unidos da América |

- [21] 編號 N.º : J/001873
 [22] 申請日 Data de pedido : 2015/09/15
 [24] 批示日 Data de despacho : 2015/12/28
 [73] 權利人 Titular : 佑林麥斯提工業株式會社
 U-LIM MASTIC INDUSTRY CO., LTD.
 地址 Endereço : Saeum-dong, 4-9 Yangjin-ro, Icheon-si Gyeonggi-do 467-080, Korea
 國籍 Nacionalidade : 南韓 Sul-Coreana
 [73] 權利人 Titular : 朴東俊
 地址 Endereço : YongSan Gu UN Village 3 Gil 84 102-101 (Hannam Dong) 140-884 Seoul, Korea
 國籍 Nacionalidade : 南韓 Sul-Coreana
 [72] 發明人 Inventor : 樸東俊, 樸宰弘

國家知識產權局發明專利 Patente de Invenção da DNPI	專利號 N.º de patente	申請日 Data de pedido	授權公告號 N.º de anúncio da concessão	授權公告日 Data de anúncio da concessão
	ZL201280027103.6	2012/05/10	CN 103635642B	2015/06/24

- [51] 分類 Classificação : E04D11/02, E04B1/64, B32B17/02
- [54] 標題 Título : 利用具有隔熱性能的塗層防水法的組成物和以縫編法製造的纖維片材的防水施工方法。
Método de construção à prova de água usando compostos com revestimento impermeáveis de isolamento térmico e utilizando folhas de fibra fabricadas por técnica de costura por entrelaçamento.
- [57] 摘要 Resumo : 本發明涉及利用具有隔熱性能的塗層防水材和以縫編法製造的纖維片材的防水施工方法，更具體來說，涉及利用以針織原理用縫編法非織製造的纖維片材的防水施工方法，該方法為了防止氣泡發生的現象、增進防水層拉伸強度，使用不會鬆懈、易於復原的纖維片材，由此使用作業性、黏著性良好。

附圖 Figura :

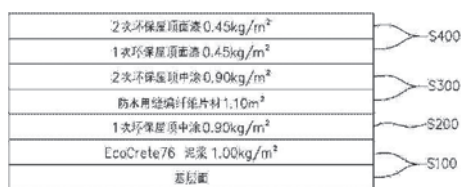

[30] 優先權 Prioridade :

日期Data	編號N.º	國家/地區País/Território
2011/06/02	10-2011-0053090	南韓 Coreia do Sul

- [21] 編號 N.º : J/001874
- [22] 申請日 Data de pedido : 2015/09/15
- [24] 批示日 Data de despacho : 2015/12/28
- [73] 權利人 Titular : 諾瓦提斯公司
NOVARTIS AG
- 地址 Endereço : Lichtstrasse 35, 4056 Basel, Switzerland
- 國籍 Nacionalidade : 瑞士 Suíça
- [72] 發明人 Inventor : C·豪格

國家知識產權局發明專利 Patente de Invenção da DNPI	專利號 N.º de patente	申請日 Data de pedido	授權公告號 N.º de anúncio da concessão	授權公告日 Data de anúncio da concessão
	ZL201280018749.8	2012/04/18	CN 103476396B	2015/08/05

- [51] 分類 Classificação : A61K9/06, A61K38/15, A61K47/06, A61K47/14, A61K9/00, A61P17/00
- [54] 標題 Título : 包含環狀縮酚肽的混懸類型的局部製劑。
Formulações tópicas que compreende péptido cíclico de fenol condensado de tipo suspenso.
- [57] 摘要 Resumo : 本發明涉及新的局部的藥物組合物，其中活性劑是式 (II) 的環狀縮酚肽並涉及用於製備所述組合物的方法。本申請特別公開了包含疏水性基質和稠度劑、優選肉豆蔻酸異丙酯的疏水性軟膏劑。

附圖 Figura :

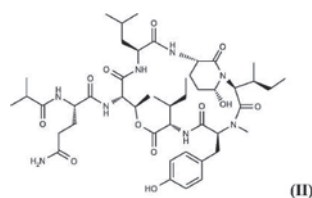

[30] 優先權 Prioridade :	日期Data	編號N.º	國家/地區País/Território
	2011/04/20	61/477,297	美國 Estados Unidos da América

[21] 編號 N.º : J/001875

[22] 申請日 Data de pedido : 2015/09/15

[24] 批示日 Data de despacho : 2015/12/28

[73] 權利人 Titular : 百時美——施貴寶愛爾蘭控股公司
BRISTOL-MYERS SQUIBB HOLDINGS IRELAND

地址 Endereço : Hinterbergstraasse 16, 6312 Steinhausen, Switzerland

國籍 Nacionalidade : 瑞士 Suíça

[72] 發明人 Inventor : S·K·沛克, 耿彭, M·J·史密斯, J·漢

國家知識產權局發明專利
Patente de Invenção da
DNPI

專利號 N.º de patente	申請日 Data de pedido	授權公告號 N.º de anúncio da concessão	授權公告日 Data de anúncio da concessão
ZL200880102448.7	2008/07/31	CN 101778841B	2015/07/22

[51] 分類 Classificação : C07D403/14

[54] 標題 Título : 用於合成用於治療丙型肝炎的化合物的方法。

Método para síntese de compostos para tratamento da hepatite C.

[57] 摘要 Resumo : 本發明公開內容一般性地涉及合成((1S)-1-(((2S)-2-(5-(4'-(2-((2S)-1-((2S)-2-((甲氧羰基)氨基)-3-甲基丁酰基)-2-吡咯烷基)-1H-咪唑-5-基)-4-聯苯基)-1H-咪唑-2-基)-1-吡咯烷基)羧基)-2-甲基丙基)氨基甲酸甲酯二鹽酸鹽的方法。本發明公開內容還一般性地涉及在此方法中使用的中間體。

[30] 優先權 Prioridade :	日期Data	編號N.º	國家/地區País/Território
	2007/08/08	60/954595	美國 Estados Unidos da América

[21] 編號 N.º : J/001876

[22] 申請日 Data de pedido : 2015/09/15

[24] 批示日 Data de despacho : 2015/12/28

[73] 權利人 Titular : 阿斯利康(瑞典)有限公司
ASTRAZENECA AB

地址 Endereço : 瑞典南泰利耶
Sodertalje, Sweden

國籍 Nacionalidade : 瑞典 Sueca

[72] 發明人 Inventor : T·C·伍, D·B·布爾佐佐夫斯基, R·福克斯, J·D·小戈德弗里, R·L·漢森, S·V·科洛塔欽, J·A·小馬祖洛, R·N·帕特爾, J·王, K·王, J·于, J·朱, D·R·馬尼安, D·J·奧格里, L·G·哈曼

國家知識產權局發明專利
Patente de Invenção da
DNPI

專利號 N.º de patente	申請日 Data de pedido	授權公告號 N.º de anúncio da concessão	授權公告日 Data de anúncio da concessão
ZL201010260709.7	2003/12/04	CN 102070451B	2015/07/15

[51] 分類 Classificação : C07C69/716, C07C59/215, C07C229/28, C07C271/22, C07C69/675, C07C59/115, C12P13/04, C07C227/32, C07C51/09, C07D207/22, C07D209/52

[54] 標題 Título : 用於生產二肽基肽酶IV抑制劑和它的中間體的方法和化合物。

Métodos e compostos para produção de inibidores da dipeptidil peptidase IV e seus intermediários.

[57] 摘要 Resumo : 提供了用於生產基於環丙基-稠合的吡咯烷的二肽基肽酶IV抑制劑的方法和化合物。

[30] 優先權 Prioridade :	日期Data	編號N.º	國家/地區País/Território
	2002/12/09	60/431814	美國 Estados Unidos da América

- [21] 編號 N.º : J/001877
 [22] 申請日 Data de pedido : 2015/09/15
 [24] 批示日 Data de despacho : 2015/12/28
 [73] 權利人 Titular : 阿斯利康(瑞典)有限公司
 ASTRAZENECA AB
 地址 Endereço : 瑞典南泰利耶
 Sodertalje, Sweden
 國籍 Nacionalidade : 瑞典 Sueca
 [72] 發明人 Inventor : J.Z.古古塔斯, H.羅賓格, S.拉馬克里什南, P.P.德什潘德, J.T.比恩, 賴佳仁, 王貞棋, P.里貝爾, J.A.格羅索, A.A.尼爾希爾, J.辛格, J.D.迪馬科

國家知識產權局發明專利 Patente de Invenção da DNPI :	專利號 N.º de patente	申請日 Data de pedido	授權公告號 N.º de anúncio da concessão	授權公告日 Data de anúncio da concessão
	ZL201310052369.2	2007/06/21	CN 103145773B	2015/07/22

- [51] 分類 Classificação : C07H7/04, C07H1/06, A61K31/70, A61P3/10, A61P5/48, A61P3/06, A61P3/04
 [54] 標題 Título : 作為用於治療糖尿病的SGLT2抑制劑的(1S)-1,5-脫水-L-C-(3-((苯基)甲基)苯基)-D-葡萄糖醇衍生物與氨基酸的結晶溶劑合物和絡合物。
 Solvatos cristalinos e complexos de derivados de (1S)-1,5-anidro-L-C-(3-((fenil) metil) fenil)-D- glucitol com aminoácidos como inibidores de SGLT2 para o tratamento de diabetes.
 [57] 摘要 Resumo : 本發明涉及作為用於治療糖尿病的SGLT2抑制劑的(1S)-1,5-脫水-L-C-(3-((苯基)甲基)苯基)-D-葡萄糖醇衍生物與氨基酸的結晶溶劑合物和絡合物,具體地,式I的化合物的物理晶體結構:其中R¹、R²、R^{2a}、R³和R⁴如說明書所定義,尤其是含有化合物I或II的結構的藥物組合物,它們的製備方法,其製備中所用的中間體,和使用這類結構治療疾病如糖尿病的方法。

附圖 Figura :

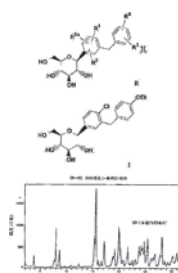

[30] 優先權 Prioridade :	日期Data	編號N.º	國家/地區País/Território
	2006/06/28	60/817118	美國 Estados Unidos da América
	2007/06/20	11/765481	美國 Estados Unidos da América

- [21] 編號 N.º : J/001878
 [22] 申請日 Data de pedido : 2015/09/16
 [24] 批示日 Data de despacho : 2015/12/28
 [73] 權利人 Titular : 德克薩斯大學系統董事會
 THE BOARD OF REGENTS OF THE UNIVERSITY OF TEXAS SYSTEM
 地址 Endereço : 201 W. 7th Street, Suite 820, Austin, Texas 78701, U.S.A.

- 國籍 Nacionalidade : 美國 Americana
- [72] 發明人 Inventor : 伯頓·迪基 DICKEY, Burton, 邁克爾·圖維姆 TUVIM, Michael, 斯科特·埃文斯 EVANS, Scott
- 國家知識產權局發明專利 Patente de Invenção da DNPI :
- | 專利號
N.º de patente | 申請日
Data de pedido | 授權公告號
N.º de anúncio da concessão | 授權公告日
Data de anúncio da concessão |
|-----------------------|-----------------------|--------------------------------------|---------------------------------------|
| ZL201080022634.7 | 2010/03/25 | CN 102439153B | 2015/07/22 |
- [51] 分類 Classificação : C12N15/117, A61K38/06, A61K45/06, C07K14/705, A61P31/04, A61P31/10, A61P31/12, A61P37/04
- [54] 標題 Título : 用於刺激哺乳動物對病原體的先天免疫抵抗力的組合物。
Composições para estimular a imunidade inata do mamífero contra patógenos resistentes.
- [57] 摘要 Resumo : 本發明的實施方案涉及在患有微生物感染或有發生這種感染之風險的個體中治療、抑制或減輕微生物感染的方法，其包括向所述個體施用有效量的TLR9和TLR2/6激動劑的步驟。
- [30] 優先權 Prioridade :
- | 日期Data | 編號N.º | 國家/地區País/Território |
|------------|------------|------------------------------|
| 2009/03/25 | 61/163,137 | 美國 Estados Unidos da América |
| 2009/05/18 | 61/179,246 | 美國 Estados Unidos da América |

- [21] 編號 N.º : J/001879
- [22] 申請日 Data de pedido : 2015/09/16
- [24] 批示日 Data de despacho : 2015/12/28
- [73] 權利人 Titular : W·F·史密斯
Walton F. SMITH
- 地址 Endereço : PO Box 787 Ranchester, WY 82839, U.S.A.
- 國籍 Nacionalidade : 美國 Americana
- [72] 發明人 Inventor : W·F·史密斯 Walton F. SMITH, D·雅扣斯 David YAKOS, R·拉里默 Randy LARIMER
- 國家知識產權局發明專利 Patente de Invenção da DNPI :
- | 專利號
N.º de patente | 申請日
Data de pedido | 授權公告號
N.º de anúncio da concessão | 授權公告日
Data de anúncio da concessão |
|-----------------------|-----------------------|--------------------------------------|---------------------------------------|
| ZL201180043974.2 | 2011/09/05 | CN 103108669B | 2015/06/24 |
- [51] 分類 Classificação : A61M35/00
- [54] 標題 Título : 用於刺激眼瞼的瞼板腺的裝置和方法。
Dispositivos e métodos para estimular as glândulas meibomianas da pálpebra.
- [57] 摘要 Resumo : 一種用於刺激眼瞼的瞼板腺的裝置，所述裝置包括：手柄；頭，所述頭不能拆卸並且與所述手柄成一體，所述頭包括目鏡，所述目鏡振蕩以向眼瞼提供按摩動作並且包括前端，所述前端的形狀是凹的以配合在眼瞼上；加熱器，所述加熱器定位在所述目鏡內；溫度傳感器，所述溫度傳感器定位在所述目鏡內，其中所述溫度傳感器使得將所述目鏡加熱至預定溫度然後停止加熱；以及充電基座，所述充電基座向使得所述目鏡振蕩的馬達供應電力，其中所述馬達包括馬達軸。一種將熱和按摩動作同時施加至眼瞼的方法。
- 附圖 Figura :

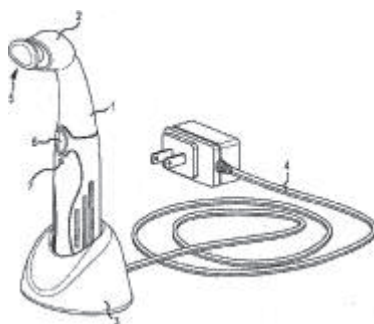

[30] 優先權 Prioridade :	日期Data	編號N.º	國家/地區País/Território
	2010/09/15	12/883,052	美國 Estados Unidos da América

[21] 編號 N.º : J/001880

[22] 申請日 Data de pedido : 2015/09/16

[24] 批示日 Data de despacho : 2015/12/28

[73] 權利人 Titular : 新基阿維羅米克斯研究公司
Celgene Avilomics Research, Inc.

地址 Endereço : 100 Beaver Street, Waltham, MA 02453, U.S.A.

國籍 Nacionalidade : 美國 Americana

[72] 發明人 Inventor : J·辛格, R·C·彼得, D·牛, L·喬, A·克魯格, R·羅布, S·戈什, Z·朱

國家知識產權局發明專利
Patente de Invenção da
DNPI :

專利號 N.º de patente	申請日 Data de pedido	授權公告號 N.º de anúncio da concessão	授權公告日 Data de anúncio da concessão
ZL201080050753.3	2010/09/15	CN 102713618B	2015/07/15

[51] 分類 Classificação : G01N33/53

[54] 標題 Título : 蛋白激酶複合物和抑制劑。
Compostos e inibidores de proteína quinase.

[57] 摘要 Resumo : 本發明涉及一種含有蛋白激酶的蛋白複合物，所述蛋白激酶含有半胱氨酸殘基和抑制劑，所述半胱氨酸殘基位於ATP結合位點，所述抑制劑共價地且不可逆地結合到所述的半胱氨酸殘基上，以使所述蛋白激酶的活性被不可逆地抑制。本發明也涉及用於不可逆地抑制蛋白激酶的化合物。

[30] 優先權 Prioridade :	日期Data	編號N.º	國家/地區País/Território
	2009/09/16	61/242,988	美國 Estados Unidos da América

[21] 編號 N.º : J/001881

[22] 申請日 Data de pedido : 2015/09/16

[24] 批示日 Data de despacho : 2015/12/28

[73] 權利人 Titular : 三洋食品株式會社
SANYO FOODS CO., LTD.

地址 Endereço : 日本東京都港區赤阪3丁目5番2號
5-2, Akasaka 3-chome Minato-ku Tokyo 1070052, Japan

國籍 Nacionalidade : 日本 Japonesa

[72] 發明人 Inventor : 永山嘉昭

國家知識產權局發明專利
Patente de Invenção da
DNPI :

專利號 N.º de patente	申請日 Data de pedido	授權公告號 N.º de anúncio da concessão	授權公告日 Data de anúncio da concessão
ZL201180067517.7	2011/04/18	CN 103379832B	2015/07/01

[51] 分類 Classificação : A23L1/16, A23L1/162

[54] 標題 Título : 方便面的製造方法。
Método para a produção de massa instantânea.

[57] 摘要 Resumo : 一種使用至少包括一對切刀輥、刮板部件、和氣流供給裝置的旋轉式切成裝置將面片切成麵條狀的麵條的製造方法。使面片通過切刀輥，並將該面片切成麵條狀；用刮板部件將該麵條從切刀輥上剝離，並使其分離成上下的麵條束；從所述氣流供給裝置對切成後的麵條供給氣流。提供一種在大量生產的生產線上也能穩定地實現未賦予很明顯的縱波形波紋的、大致直綫狀的麵條的製造方法。

附圖 Figura :

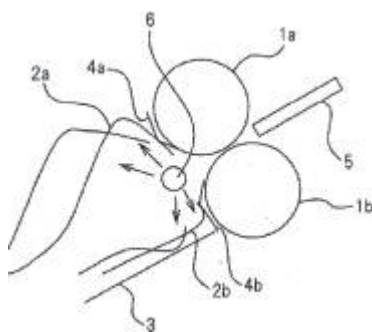

[30] 優先權 Prioridade :

日期Data	編號N.º	國家/地區País/Território
2011/02/18	2011-033625	日本 Japão

[21] 編號 N.º : J/001883
 [22] 申請日 Data de pedido : 2015/09/18
 [24] 批示日 Data de despacho : 2015/12/28
 [73] 權利人 Titular : 交易技術公司
 TransAct Technologies Incorporated
 地址 Endereço : One Hamden Center, 2319 Whitney Avenue, Suite 3B, Hamden, Connecticut 06518, U.S.A.
 國籍 Nacionalidade : 美國 Americana
 [72] 發明人 Inventor : 唐納德·E·布魯克斯 BROOKS, DONALD, E., 理查德·S·奎夫 QUAF, RICHARD, S.

國家知識產權局發明專利 Patente de Invenção da DNPI :

專利號 N.º de patente	申請日 Data de pedido	授權公告號 N.º de anúncio da concessão	授權公告日 Data de anúncio da concessão
ZL200780006793.6	2007/02/08	CN 101390031B	2015/07/29

[51] 分類 Classificação : G06F3/00, G06F9/44
 [54] 標題 Título : 用於經由不同數據端口控制外圍裝置的方法和設備。
 Métodos e equipamentos para controlar as disposições periféricas através de diferentes portas de dados.

[57] 摘要 Resumo : 控制例如打印機等外圍裝置從不同數據端口接收數據。第一端口接收根據第一協議格式化的數據。第二端口接收根據第二協議格式化的數據。第一處理器 (100) 與所述外圍裝置相關聯。第二處理器 (104) 與所述第二端口相關聯。切換器 (102) 適於接收 (i) 來自所述第一端口的第一數據和 (ii) 在由所述第二處理器處理之後來自所述第二端口的第二數據。響應於經由所述第二端口接收的命令來控制所述切換器 (102) 以將所述第一數據或第二數據耦合到所述第一處理器以供用於控制所述外圍裝置。可響應於所述命令而經由所述第二端口將新固件下載到所述外圍裝置。可經由所述第一處理器 (100) 處的單獨端口和與所述第二處理器 (104) 共享的存儲器 (36) 將所述命令傳送到所述第一處理器 (100)。

附圖 Figura :

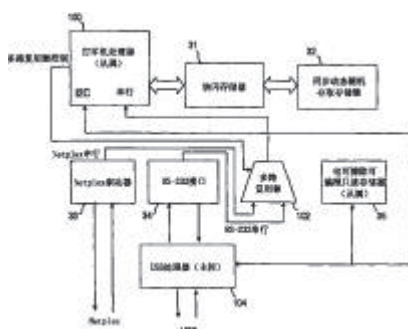

[30] 優先權 Prioridade :	日期Data	編號N.º	國家/地區País/Território
	2006/02/28	11/365,751	美國 Estados Unidos da América

- [21] 編號 N.º : J/001884
 [22] 申請日 Data de pedido : 2015/09/21
 [24] 批示日 Data de despacho : 2015/12/28
 [73] 權利人 Titular : 默沙東公司
 Merck Sharp & Dohme Corp.
 地址 Endereço : 126 East Lincoln Avenue, Rahway, NJ 07065-0907, U.S.A.
 國籍 Nacionalidade : 美國 Americana
 [72] 發明人 Inventor : S.L. 博根, Y. 馬, Y. 王, B.R. 萊赫, L.G. 奈爾, M. 施祖卡, M.E. 沃斯, M. 基羅瓦-斯諾弗, W. 潘, Y. 田, B.A. 庫爾卡尼, C.R. 吉博, Y. 劉, G. 斯卡平, D. 林根, R.J. 多爾, T.J. 古茲, D.J. 希克林, A. 諾梅爾, C. 塞德爾杜根, G.W. 小希普斯, M. 麥科斯

國家知識產權局發明專利
 Patente de Invenção da
 DNPI

專利號 N.º de patente	申請日 Data de pedido	授權公告號 N.º de anúncio da concessão	授權公告日 Data de anúncio da concessão
ZL201080056354.8	2010/10/05	CN 102638981B	2015/07/22

- [51] 分類 Classificação : C07D401/14, C07D409/14, A61K31/445, A61P35/00
 [54] 標題 Título : 提高p53活性的取代的哌啶和其用途。
 Piperidinas substituídas para aumentar a actividade de p53 e as suas finalidades.
 [57] 摘要 Resumo : 本發明提供了本文所描述的式1的化合物或其可藥用鹽、溶劑化物或酯。該化合物用作HDM2蛋白的抑制劑。還公開了包含上述化合物的藥物組合物和使用其治療癌症的方法。

附圖 Figura :

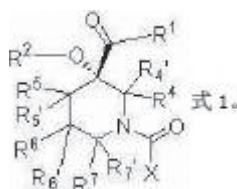

[30] 優先權 Prioridade :	日期Data	編號N.º	國家/地區País/Território
	2009/10/14	61/251603	美國 Estados Unidos da América
	2009/10/16	61/252468	美國 Estados Unidos da América

- [21] 編號 N.º : J/001885
 [22] 申請日 Data de pedido : 2015/09/22
 [24] 批示日 Data de despacho : 2015/12/28
 [73] 權利人 Titular : 默沙東和惠康基金會合資的希勒曼實驗室私人有限公司
 MSD Wellcome Trust Hilleman Laboratories Pvt. Ltd
 地址 Endereço : 2nd Floor, Nanotechnology Building, Jamia Hamdard University, Hamdard Nagar, New Delhi-110062, India
 國籍 Nacionalidade : 印度 Indiana
 [72] 發明人 Inventor : 揚·霍姆格倫 HOLMGREN, Jan, 邁克爾·萊本斯 LEBENS, Michael

國家知識產權局發明專利
 Patente de Invenção da
 DNPI

專利號 N.º de patente	申請日 Data de pedido	授權公告號 N.º de anúncio da concessão	授權公告日 Data de anúncio da concessão
ZL201080041458.1	2010/09/16	CN 102630166B	2015/08/05

- [51] 分類 Classificação : A61K39/106, A61K39/108
- [54] 標題 Título : 抗霍亂和腸產毒性大腸杆菌(ETEC)腹瀉的疫苗。
Vacina contra cólera e diarreia causada pela escherichia coli enterotoxigênica (ETEC).
- [57] 摘要 Resumo : 提供了包含霍亂弧菌(Vibrio cholerae)01細胞的抗霍亂和/或抗ETEC疫苗,其特徵在於所述細胞包含Ogawa和Inaba兩種血清型的01抗原。還提供了用於該疫苗的遺傳修飾的霍亂弧菌01細胞、用於所述修飾的DNA構建體、所述疫苗的用途以及製造疫苗的方法。
- [30] 優先權 Prioridade :
- | 日期Data | 編號N.º | 國家/地區País/Território |
|------------|------------|------------------------------|
| 2009/09/16 | 61/272,351 | 美國 Estados Unidos da América |

- [21] 編號 N.º : J/001886
- [22] 申請日 Data de pedido : 2015/09/23
- [24] 批示日 Data de despacho : 2015/12/28
- [73] 權利人 Titular : 天使遊戲紙牌股份有限公司
ANGEL PLAYING CARDS CO., LTD.
- 地址 Endereço : 614 Higashi Shiokoji-cho, Shiokoji-Karasuma, Simogyo-ku, Kyoto, 600-8216, Japan
- 國籍 Nacionalidade : 日本 Japonesa
- [72] 發明人 Inventor : 重田泰

國家知識產權局發明專利
Patente de Invenção da
DNPI

專利號 N.º de patente	申請日 Data de pedido	授權公告號 N.º de anúncio da concessão	授權公告日 Data de anúncio da concessão
ZL201180050190.2	2011/09/12	CN 103180018B	2015/08/12

- [51] 分類 Classificação : A63F1/14, A63F1/06, A63F13/00
- [54] 標題 Título : 紙牌讀取裝置及桌面遊戲系統。
Dispositivos para leitura de cartas e sistema de jogo de tampo de mesa.
- [57] 摘要 Resumo : 紙牌讀取裝置(2)具有:收納紙牌(C)的紙牌發牌部(8);讀取所抽出的紙牌的信息的紙牌讀取部(9);根據所讀取的紙牌的信息來判定遊戲的勝負的控制部(10);和顯示所判定的遊戲的勝負的顯示部(11、12)。在桌面遊戲系統(1)中,通過無線通信將紙牌讀取部(9)所讀取的紙牌的信息及控制部(10)所判定的勝負結果的信息從紙牌讀取裝置(2)向主計算機裝置(3)發送。紙牌讀取裝置(2)具有向控制部(10)、顯示部(11、12)和無線輸出部(13)供給電力的電池(15)。根據這樣的紙牌讀取裝置(2),能够使紙牌讀取裝置在參加型的桌面遊戲中的移動變得容易。

附圖 Figura :

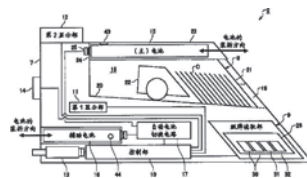

- [30] 優先權 Prioridade :
- | 日期Data | 編號N.º | 國家/地區País/Território |
|------------|-------------|----------------------|
| 2010/09/14 | 2010-205280 | 日本 Japão |

- [21] 編號 N.º : J/001887
- [22] 申請日 Data de pedido : 2015/09/24
- [24] 批示日 Data de despacho : 2015/12/28
- [73] 權利人 Titular : 香港中華煤氣有限公司
The Hong Kong and China Gas Company Limited

地址 Endereço : 中國香港特別行政區北角渣華道363號13樓
13th Floor, 363 Java Road, North Point, Hong Kong SAR, People's Republic of China

國籍 Nacionalidade : 根據香港法例成立 Constituída segundo as leis de H.K.

[72] 發明人 Inventor : 李偉强 LEE Wai Keung Carson

國家知識產權局發明專利
Patente de Invenção da
DNPI :

專利號 N.º de patente	申請日 Data de pedido	授權公告號 N.º de anúncio da concessão	授權公告日 Data de anúncio da concessão
ZL201210108013.1	2012/04/13	CN 102798330B	2015/07/08

[51] 分類 Classificação : G01B5/20, G01B5/02

[54] 標題 Título : 橢圓度測量工具。
Instrumento oval para medição.

[57] 摘要 Resumo : 用於測量管(20)的橫截面橢圓度的一種工具(10)具有沿著主軸綫(X)的一對相對的第一和第二端部(11/12)。工具(10)沿著主軸綫(X)在其第一和第二端部(11/12)之間可直綫地延長和縮短。在工具(10)的第一和第二端部(11/12)的每一端部處的在相對於主軸綫(X)基本對稱的位置處包括用於沿著所述管橫截面抵靠管(20)內壁(22)的一對左側部件和右側部件(11C/12C)。工具(10)還可在其第一和第二端部(11/12)之間成角度移動到達經過中心位置的主軸綫(X)的左側和右側,在中心位置中第一端部和第二端部(11/12)沿著主軸綫(X)對準。存在用於指示中心位置的指示器(400)。

附圖 Figura :

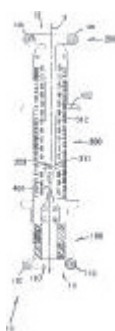

[30] 優先權 Prioridade :

日期Data	編號N.º	國家/地區País/Território
2011/05/24	11105196.8	中國香港 Hong Kong, China

[21] 編號 N.º : J/001892

[22] 申請日 Data de pedido : 2015/09/29

[24] 批示日 Data de despacho : 2015/12/28

[73] 權利人 Titular : 阿塞勒隆製藥公司
ACCELERON PHARMA INC.

地址 Endereço : 128 Sidney Street, Cambridge, MA 02139, U.S.A.

國籍 Nacionalidade : 美國 Americana

[72] 發明人 Inventor : J·克諾普夫, J·西拉

國家知識產權局發明專利
Patente de Invenção da
DNPI :

專利號 N.º de patente	申請日 Data de pedido	授權公告號 N.º de anúncio da concessão	授權公告日 Data de anúncio da concessão
ZL200680051538.9	2006/11/22	CN 101370511B	2015/07/01

[51] 分類 Classificação : A61K38/17, C07K14/705, C12N5/10

[54] 標題 Título : Activin-ActRIIa拮抗劑及其促進骨骼生長的應用。
Antagonistas de ativina-actriia e usos para promover crescimento ósseo.

[57] 摘要 Resumo : 在某些方面,本發明提供了用於促進骨骼生長以及增加骨密度的組合物和方法。

附圖 Figura :

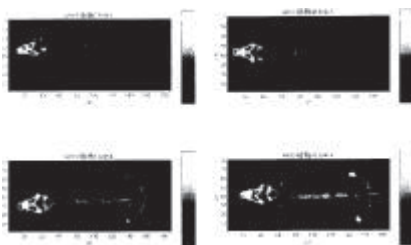

[30] 優先權 Prioridade :

日期Data	編號N.º	國家/地區País/Território
2005/11/23	60/739,462	美國 Estados Unidos da América
2006/03/17	60/783,322	美國 Estados Unidos da América
2006/09/15	60/844,855	美國 Estados Unidos da América



發明專利之保護

Protecção de Patente de Invenção

根據經十二月十三日第97/99/M號法令核准之《工業產權法律制度》第十條第一款及第二款的規定，公佈下列在澳門特別行政區提出的發明專利註冊申請之批示，並按照同一法規第二百七十五條至第二百七十七條的規定，可於本公佈日起一個月期限內就下列批示向初級法院提起上訴。

Em conformidade com o n.º 1 e n.º 2 do artigo 10.º do RJPI, aprovado pelo Decreto-Lei n.º 97/99/M, de 13 de Dezembro, publica(m)-se a seguir o(s) respectivo(s) despacho(s) em relação ao(s) pedido(s) de registo de patente de invenção na RAEM, e de acordo com os artigos 275.º a 277.º do referido diploma, cabe recurso para o Tribunal Judicial de Base, do(s) despacho(s) abaixo mencionado(s), no prazo de um mês a contar da data desta publicação.

批給

Concessão

編號 N.º	註冊日期 Data de registo	批示日期 Data de despacho	權利人 Titular
I/001272	2015/12/16	2015/12/16	RIMOWA GMBH

拒絕

Recusa

編號 N.º	批示日期 Data de despacho	申請人 Requerente	備註 Observações 根據12月13日第97/99/M號法令 Nos termos do D.L. n.º 97/99/M, de 13 de Dezembro
I/001268	2015/12/16	環球娛樂株式會社 Universal Entertainment Corporation 阿魯策遊戲美國有限公司 Aruze Gaming America, Inc.	第98條，連同第9條第1款a)項和第61條。 Art.º 98.º, conjugado com a alínea a) do n.º 1 do art.º 9.º e o art.º 61.º

實用專利之保護

Protecção de Patente de Utilidade

根據經十二月十三日第97/99/M號法令核准之《工業產權法律制度》第十條第一款及第二款的規定，公佈下列在澳門特別行政區提出的實用專利註冊申請之批示，並按照同一法規第二百七十五條至第二百七十七條的規定，可於本公佈日起一個月期限內就下列批示向初級法院提起上訴。

Em conformidade com o n.º 1 e n.º 2 do artigo 10.º do RJPI, aprovado pelo Decreto-Lei n.º 97/99/M, de 13 de Dezembro, publica(m)-se a seguir o(s) respectivo(s) despacho(s) em relação ao(s) pedido(s) de registo de patente de utilidade na RAEM, e de acordo com os artigos 275.º a 277.º do referido diploma, cabe recurso para o Tribunal Judicial de Base, do(s) despacho(s) abaixo mencionado(s), no prazo de um mês a contar da data desta publicação.

批給

Concessão

編號 N.º	註冊日期 Data de registo	批示日期 Data de despacho	權利人 Titular
U/000168	2015/12/16	2015/12/16	CMC (國際) 貿易工程有限公司

拒絕

Recusa

編號 N.º	批示日期 Data de despacho	申請人 Requerente	備註 Observações 根據12月13日第97/99/M號法令 Nos termos do D.L. n.º 97/99/M, de 13 de Dezembro
U/000149	2015/12/16	富貴鳥股份有限公司	第124條，結合第98條連同第9條第1款a) 項和第61條。 Art.º 124.º, conjugado com o art.º 98.º, a alínea a) do n.º 1 do art.º 9.º e o art.º 61.º



更正



Rectificações

程序編號 Processo n.º	更正項目 Item da rectificação	原文 Onde se lê	應改為 Deve ler-se
N/77474	司法判決 (2015年12月16日第50期第二組《澳門特別行政區公報》) Decisão Judicial (B.O. da RAEM n.º 50, II Série, de 16 de Dezembro de 2015)	初級法院維持經濟局拒絕有關商標註冊之批示。 O TJB manteve o despacho da DSE de recusa da marca.	初級法院維持經濟局批准有關商標註冊之批示。 O TJB manteve o despacho da DSE de concessão da marca.
N/103860 N/103861 N/103862 N/103863	優先權 (2015年12月16日第50期第二組《澳門特別行政區公報》) Prioridade (B.O. da RAEM n.º 50, II Série, de 16 de Dezembro de 2015)	日期Data : 2015/03/12 編號N.º: 66746 國家/地區País/Território: 牙買加 Jamaica

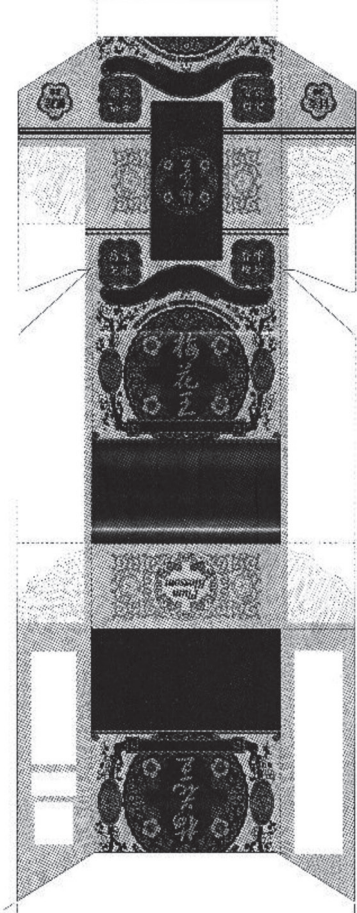
應各申請人/權利人之要求，更正如下：

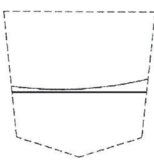
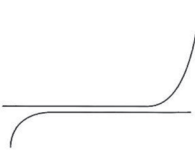
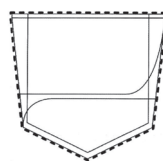
A pedido dos requerentes/titulares respectivos, rectifica-se os seguintes:

程序編號 Processo n.º	更正項目 Item da rectificação	原文 Onde se lê	應改為 Deve ler-se
N/097977 N/097978	商標圖案（2015年8月19日第33期第二組《澳門特別行政區公報》） Figura da marca (B.O. da RAEM n.º 33, II Série, de 19 de Agosto de 2015)	Fat Burner	FANCL Fat Burner
N/097979 N/097980	商標圖案（2015年8月19日第33期第二組《澳門特別行政區公報》） Figura da marca (B.O. da RAEM n.º 33, II Série, de 19 de Agosto de 2015)	Dynamic Fat Burner	FANCL Dynamic Fat Burner
N/101026	商標圖案（2015年8月19日第33期第二組《澳門特別行政區公報》） Figura da marca (B.O. da RAEM n.º 33, II Série, de 19 de Agosto de 2015)		
N/101084	商標圖案（2015年8月19日第33期第二組《澳門特別行政區公報》） Figura da marca (B.O. da RAEM n.º 33, II Série, de 19 de Agosto de 2015)		
N/101085	商標圖案（2015年8月19日第33期第二組《澳門特別行政區公報》） Figura da marca (B.O. da RAEM n.º 33, II Série, de 19 de Agosto de 2015)		

程序編號 Processo n.º	更正項目 Item da rectificação	原文 Onde se lê	應改為 Deve ler-se
N/102086	產品名單（2015年9月16日第37期第二組《澳門特別行政區公報》） Lista de produtos (<i>B.O.</i> da RAEM n.º 37, II Série, de 16 de Setembro de 2015)	Malas grandes e malas de viagem; mochilas e bolsas de mão; chapéus-de-chuva e chapéus-de-sol.	Malas e maletas de viagem; mochilas e malas de mão; chapéus-de-chuva e chapéus-de-sol; todos os produtos atrás referidos excluindo artigos de bagagem, bolsas de bagagem, sacos para ciclismo e acessórios relativos à prática de ciclismo ou à indústria de ciclismo.
N/103231	商標圖案（2015年10月22日第42期第二組《澳門特別行政區公報》） Figura da marca (<i>B.O.</i> da RAEM n.º 42, II Série, de 22 de Outubro de 2015)	 Schoggi Meier <i>Swiss Chocolate Specialist</i>	 Schoggi Meier

二零一五年十二月二十九日於經濟局——局長 蘇添平

Direcção dos Serviços de Economia, aos 29 de Dezembro de 2015.

O Director dos Serviços, *Sou Tim Peng*.

（是項刊登費用為 \$452,610.00）
(Custo desta publicação \$ 452 610,00)



印務局
Imprensa Oficial

每份售價 \$235.00

PREÇO DESTE NÚMERO \$235,00