

政府機關通告及公告 **AVISOS E ANÚNCIOS OFICIAIS**

審計署

COMISSARIADO DA AUDITORIA

公告

Anúncio

茲通知，根據現行的《澳門公共行政工作人員通則》之規定，現通過文件審閱、有限制的方式進行一般晉升開考，以填補審計署人員編制第一職階主任翻譯員一缺。

凡符合十二月二十一日第86/89/M號法令第十條第一款所規定的條件的審計署編制之公務員，自本公告刊登於《澳門特別行政區公報》之日緊接第一個辦公日起計十天內均可報考。

上述之開考通告正張貼在宋玉生廣場411-417號“皇朝廣場”二十樓審計署行政財政處。

二零零八年一月三十一日於審計局

局長 梁紅虹

(是項刊登費用為 \$1,155.00)

Faz-se público que se acha aberto concurso comum, de acesso, documental, condicionado, nos termos definidos pelo Estatuto dos Trabalhadores da Administração Pública de Macau, em vigor, para o preenchimento de um lugar de intérprete-tradutor chefe, 1.º escalão, do quadro de pessoal do Comissariado da Auditoria.

Podem candidatar-se os funcionários do quadro de pessoal do Comissariado da Auditoria, que reúnam as condições estipuladas no n.º 1 do artigo 10.º do Decreto-Lei n.º 86/89/M, de 21 de Dezembro, com dez dias de prazo para a apresentação de candidaturas, a contar do primeiro dia útil imediato ao da publicação do presente anúncio no *Boletim Oficial* da Região Administrativa Especial de Macau.

Mais se informa que o aviso de abertura do referido concurso se encontra afixado na Divisão Administrativa e Financeira deste Comissariado, sita na Alameda Dr. Carlos D'Assumpção, n.ºs 411-417, Edifício «Dynasty Plaza», 20.º andar.

Direcção dos Serviços da Auditoria, aos 31 de Janeiro de 2008.

A Directora, *Leong Hung Hung*.

(Custo desta publicação \$ 1 155,00)

海關

SERVIÇOS DE ALFÂNDEGA

通告

Aviso

根據保安司司長於二零零八年一月十七日所作之批示，批准按照十二月二十一日第87/89/M號法令核准，並經由十二月二十八日第62/98/M號法令修訂之《澳門公共行政工作人員通則》的規定，以審查文件及有限制性進行晉升開考的方式，以填補本部門文職人員編制內以下之空缺：

第一職階主任翻譯員一缺；

第一職階首席翻譯員一缺；

第一職階首席行政文員一缺；

第一職階一等文員一缺。

Faz-se público que, por despacho do Ex.^{mo} Senhor Secretário para a Segurança, de 17 de Janeiro de 2008, foi autorizada a abertura dos concursos comuns, de acesso, condicionados, documentais, aos funcionários dos Serviços de Alfândega, nos termos definidos pelo Estatuto dos Trabalhadores da Administração Pública de Macau, aprovado pelo Decreto-Lei n.º 87/89/M, de 21 de Dezembro, com a nova redacção dada pelo Decreto-Lei n.º 62/98/M, de 28 de Dezembro, para o preenchimento das seguintes vagas do quadro de pessoal civil destes serviços.

Um lugar de intérprete-tradutor chefe, 1.º escalão;

Um lugar de intérprete-tradutor principal, 1.º escalão;

Um lugar de oficial administrativo principal, 1.º escalão; e

Um lugar de primeiro-oficial, 1.º escalão.

凡符合十二月二十一日第87/89/M號法令核准，並經由十二月二十八日第62/98/M號法令修訂之《澳門公共行政工作人員通則》第四十七條第七款所規定之本部門編制內的文職人員，須填寫十二月二十一日第87/89/M號法令核准的《澳門公共行政工作人員通則》第五十二條第二款所指之專用印件並連同身份證明文件副本及履歷，自本通告於《澳門特別行政區公報》刊登之日緊接第一個工作日起計十天內，於辦公時間內前往澳門海關大樓行政財政廳人力資源處遞交有關文件。

二零零八年一月二十八日於海關

副關長 賴敏華

(是項刊登費用為 \$1,595.00)

O pessoal civil do quadro destes serviços a que corresponde as condições sublinhadas no n.º 7 do artigo 47.º do Estatuto dos Trabalhadores da Administração Pública de Macau, aprovado pelo Decreto-Lei n.º 87/89/M, de 21 de Dezembro, com a nova redacção dada pelo Decreto-Lei n.º 62/98/M, de 28 de Dezembro, deve preencher o impresso próprio, com cópia do documento de identificação e nota curricular indicados no n.º 2 do artigo 52.º do mesmo estatuto, aprovado pelo Decreto-Lei n.º 87/89/M, de 21 de Dezembro, devendo ser entregue em dez dias, a contar do primeiro dia útil imediato ao da publicação do presente aviso no *Boletim Oficial* da Região Administrativa Especial de Macau, e durante as horas normais de expediente, na Divisão de Recursos Humanos do Departamento Administrativo e Financeiro do Edifício dos Serviços de Alfândega de Macau.

Serviços de Alfândega, aos 28 de Janeiro de 2008.

A Subdirectora-geral, *Lai Man Wa*.

(Custo desta publicação \$ 1 595,00)

終審法院院長辦公室

名單

按照刊登於二零零七年七月二十五日第三十期《澳門特別行政區公報》第二組的通告，為任用主任書記員而設的培訓課程所舉行之入學試，現公佈應考人最後評核名單：

合格應考人：	最後評核 分
1.º Júlio António Bento	16
2.º 莫德強	15
3.º 羅小寶	14.5
4.º 劉慶輝	13.5
5.º 曾豔芬	12

根據第30/2004號行政法規第三十條的規定，合格之應考人按其在評核名單中的名次並按開考通告所定課程錄取名額獲錄取修讀培訓課程。

根據現行《澳門公共行政工作人員通則》第六十八條的規定，應考人可自本名單公佈之日起計十個工作日內，就本名單提起上訴。

根據第30/2004號行政法規第二十九條第四款之規定，現公佈培訓課程開課日期、時間及報到地點，被接納入讀為任用主

GABINETE DO PRESIDENTE DO TRIBUNAL DE ÚLTIMA INSTÂNCIA

Listas

Classificativa final dos candidatos ao concurso para admissão ao curso de formação para provimento no cargo de escrivão de direito, aberto por aviso publicado no *Boletim Oficial* da Região Administrativa Especial de Macau n.º 30, II Série, de 25 de Julho de 2007:

<i>Candidatos aprovados:</i>	Classificação final valores
1.º Júlio António Bento	16
2.º Francisco Moc	15
3.º Leopoldo Arrais do Rosário	14.5
4.º Luís Lau	13.5
5.º Chang Im Fan	12

Nos termos do artigo 30.º do Regulamento Administrativo n.º 30/2004, os candidatos aprovados no concurso são admitidos ao curso de formação segundo a ordenação da respectiva lista de classificação final e de acordo com o número de formandos a admitir ao curso indicado no aviso de abertura.

Nos termos do artigo 68.º do Estatuto dos Trabalhadores da Administração Pública de Macau, os candidatos podem interpor recurso da presente lista, no prazo de dez dias úteis, contados da data da sua publicação.

Nos termos do n.º 4 do artigo 29.º do Regulamento Administrativo n.º 30/2004, são divulgados a data e hora do início do curso de formação e o local de apresentação dos formandos. Os candidatos admitidos ao curso de formação para provimento no

任書記員而設的培訓課程的應考人必須按下列時間前往報到並正式上課：

日期：二零零八年三月三日

時間：下午五時

報到地點：澳門南灣羅保博士街1至3號國際銀行大廈法律及司法培訓中心 10 樓

(上述最後評核名單經二零零八年一月三十一日終審法院院長批示認可)

二零零八年一月三十日於終審法院院長辦公室

典試委員會：

主席：初級法院法官 唐曉峰

正選委員：初級法院司法文員指導員 João Pereira Simões Magalhães

中級法院書記長 Artur Joaquim Remísio Maurício

(是項刊登費用為 \$2,349.00)

按照刊登於二零零七年七月二十五日第三十期《澳門特別行政區公報》第二組的通告，為晉升法院特級書記員而設的培訓課程所舉行之入學試，現公佈應考人最後評核名單：

合格應考人：	最後評核分
1.º 蘇昭榆.....	18 a)
2.º 陳格.....	18 a)
3.º 馬東尼.....	18 a)
4.º 劉慶輝.....	17.5
5.º 趙錦強.....	17 a)
6.º João António Nascimento de Sousa.....	17 a), c)
7.º 何玉儀.....	17 a), c)
8.º Júlio António Bento.....	17 a), c)
9.º Luís Filipe Placé de Amorim.....	17 a), c)
10.º 李曉暉.....	16.5 a), b)
11.º 鄭紹康.....	16.5 a), b)
12.º 石明.....	16.5 a), b)
13.º Arménio Rodrigues.....	16.5 a), b)
14.º 劉妙玲.....	16 a)
15.º Agostinho Paiva.....	16 a)

cargo de escrivão de direito devem apresentar-se na hora abaixo indicada:

Data: 3 de Março de 2008;

Hora: 17,00 horas.

Local de apresentação: Rua Dr. Pedro José Lobo, n.ºs 1-3, Edifício Banco Luso Internacional, 10.º andar, Centro de Formação Jurídica e Judiciária, Macau.

(A lista de classificação final acima mencionada foi homologada por despacho do Presidente do Tribunal de Última Instância em 31 de Janeiro de 2008).

Gabinete do Presidente do Tribunal de Última Instância, aos 30 de Janeiro de 2008.

O Júri:

Presidente: Tong Hio Fong, juiz do Tribunal Judicial de Base

Vogais efectivos: João Pereira Simões Magalhães, instrutor de oficiais de justiça do Tribunal Judicial de Base; e

Artur Joaquim Remísio Maurício, secretário judicial do Tribunal de Segunda Instância.

(Custo desta publicação \$ 2 349,00)

Classificativa final dos candidatos ao concurso para admissão ao curso de formação para acesso à categoria de escrivão judicial especialista, aberto por aviso publicado no *Boletim Oficial da Região Administrativa Especial de Macau* n.º 30, II Série, de 25 de Julho de 2007:

<i>Candidatos aprovados:</i>	Classificação final valores
1.º Susana Tjahajamulia.....	18 a)
2.º Chan Kak.....	18 a)
3.º António Si Madeira de Carvalho.....	18 a)
4.º Luís Lau.....	17.5
5.º Chiu Kam Keong.....	17 a)
6.º João António Nascimento de Sousa.....	17 a), c)
7.º Ho Ioc I.....	17 a), c)
8.º Júlio António Bento.....	17 a), c)
9.º Luís Filipe Placé de Amorim.....	17 a), c)
10.º Lei Hio Fai.....	16.5 a), b)
11.º Cheang Sio Hong.....	16.5 a), b)
12.º Thach Minh.....	16.5 a), b)
13.º Arménio Rodrigues.....	16.5 a), b)
14.º Lau Mio Leng.....	16 a)
15.º Agostinho Paiva.....	16 a)

合格應考人：	最後評核 分	Candidatos aprovados:	Classificação final valores
16.º Armando José de Jesus Bernardes	16 a)	16.º Armando José de Jesus Bernardes	16 a)
17.º 霍潤萍.....	15.5 d)	17.º Fock Ion Peng	15.5 d)
18.º 王依琪.....	15.5 d)	18.º Vong I Kei	15.5 d)
19.º Nuno Lopes Costa Corujo.....	15	19.º Nuno Lopes Costa Corujo	15
20.º 潘玉琮.....	14.5	20.º Pun Ioc Keng.....	14.5
21.º Mário Maria de Castro Ribas da Silva	14 a)	21.º Mário Maria de Castro Ribas da Silva	14 a)
22.º 莫德強.....	14 a)	22.º Francisco Moc	14 a)
23.º Angelo Tadeu de Carvalhosa	12 a)	23.º Angelo Tadeu de Carvalhosa	12 a)
24.º 羅小寶.....	12 a)	24.º Leopoldo Arrais do Rosário	12 a)
25.º Manuel Maria da Fonseca Tavares	12 a), b)	25.º Manuel Maria da Fonseca Tavares	12 a), b)
26.º Palmiro Augusto Estorninho Júnior.....	12 a), b)	26.º Palmiro Augusto Estorninho Júnior	12 a), b)
27.º Leonel Rodrigues Boyol.....	11	27.º Leonel Rodrigues Boyol.....	11
28.º João Maria Albino.....	10.5	28.º João Maria Albino.....	10.5
29.º Isabel António.....	10 a)	29.º Isabel António.....	10 a)
30.º 曾豔芬.....	10 a), c)	30.º Chang Im Fan.....	10 a), c)
31.º Manuel Maria Santos.....	10 a), c)	31.º Manuel Maria Santos	10 a), c)

a) 根據第30/2004號行政法規第二十九條之規定，學歷較高；

b) 根據第30/2004號行政法規第二十九條之規定，在職級的年資較長；

c) 根據第30/2004號行政法規第二十九條之規定，在職程的年資較長；

d) 根據第30/2004號行政法規第二十九條之規定，工作評核的得分較好。

根據第30/2004號行政法規第三十條之規定，合格之應考人按其在評核名單中的名次並按開考通告所定課程錄取名額獲錄取修讀培訓課程。

根據現行《澳門公共行政工作人員通則》第六十八條之規定，應考人可自本名單公佈之日起計十個工作日內，就本名單提起上訴。

根據第30/2004號行政法規第二十九條第四款之規定，現公佈培訓課程開課日期、時間及報到地點，被接納入讀為晉升法院特級書記員而設的培訓課程的應考人必須按下列時間前往報到並正式上課：

日期：二零零八年三月三日

時間：下午五時

報到地點：澳門南灣羅保博士街1至3號國際銀行大廈法律及司法培訓中心10樓

a) Nos termos do artigo 29.º do Regulamento Administrativo n.º 30/2004, por maior habilitação académica;

b) Nos termos do artigo 29.º do Regulamento Administrativo n.º 30/2004, por maior antiguidade na categoria;

c) Nos termos do artigo 29.º do Regulamento Administrativo n.º 30/2004, por maior antiguidade na carreira;

d) Nos termos do artigo 29.º do Regulamento Administrativo n.º 30/2004, por melhor classificação de serviço.

Nos termos do artigo 30.º do Regulamento Administrativo n.º 30/2004, os candidatos aprovados no concurso são admitidos ao curso de formação segundo a ordenação da respectiva lista de classificação final e de acordo com a número de formandos a admitir ao curso indicado no aviso de abertura.

Nos termos do artigo 68.º do Estatuto dos Trabalhadores da Administração Pública de Macau, os candidatos podem interpor recurso da presente lista, no prazo de dez dias úteis, contados da data da sua publicação.

Nos termos do n.º 4 do artigo 29.º do Regulamento Administrativo n.º 30/2004, são divulgados a data e hora do início do curso de formação e o local de apresentação dos formandos. Os candidatos admitidos ao curso de formação para acesso à categoria de escrivão judicial especialista devem apresentar-se na hora abaixo indicada:

Data: 3 de Março de 2008;

Hora: 17,00 horas.

Local de apresentação: Rua Dr. Pedro José Lobo, n.ºs 1-3, Edifício Banco Luso Internacional, 10.º andar, Centro de Formação Jurídica e Judiciária, Macau.

(上述最後評核名單經二零零八年二月一日終審法院院長批示認可)

二零零八年一月三十日於終審法院院長辦公室

典試委員會：

主席：初級法院法官 唐曉峰

正選委員：初級法院司法文員指導員 João Pereira
Simões Magalhães

中級法院書記長 Artur Joaquim
Remísio Maurício

(是項刊登費用為 \$4,039.00)

(A lista de classificação final acima mencionada foi homologada por despacho do Presidente do Tribunal de Última Instância em 1 de Fevereiro de 2008).

Gabinete do Presidente do Tribunal de Última Instância, aos 30 de Janeiro de 2008.

O Júri:

Presidente: Tong Hio Fong, juiz do Tribunal Judicial de Base.

Vogais efectivos: João Pereira Simões Magalhães, instrutor de oficiais de justiça do Tribunal Judicial de Base; e

Artur Joaquim Remísio Maurício, secretário judicial do Tribunal de Segunda Instância.

(Custo desta publicação \$ 4 039,00)

行政暨公職局

名單

行政暨公職局為填補人員編制高級技術員職程第一職階顧問高級技術員一缺，經二零零七年十二月五日第四十九期《澳門特別行政區公報》第二組刊登以文件審閱、有限制的方式進行一般晉升開考的招考公告。現公布應考人評核成績如下：

合格應考人：分

Rogério Paulo Carvalheiro Peyroteo.....8,59

按照十二月二十一日第87/89/M號法令核准，並經十二月二十八日第62/98/M號法令修改的《澳門公共行政工作人員通則》第六十八條的規定，應考人可自本名單公布之日起計十個工作天內向核准招考的實體提起訴願。

(經二零零八年一月十七日行政法務司司長的批示確認)

二零零八年一月七日於行政暨公職局

典試委員會：

主席：Vera Helena Boa-Nova e Moreira dos Santos Ferreira
Ribeiro

委員：Brígida Bento de Oliveira Machado

巴路文

(是項刊登費用為 \$1,429.00)

DIRECÇÃO DOS SERVIÇOS DE ADMINISTRAÇÃO E FUNÇÃO PÚBLICA

Lista

Classificativa do candidato admitido ao concurso comum, de acesso, documental, condicionado, para o preenchimento de um lugar de técnico superior assessor, 1.º escalão, da carreira de técnico superior do quadro de pessoal da Direcção dos Serviços de Administração e Função Pública, aberto por anúncio publicado no *Boletim Oficial* da Região Administrativa Especial de Macau n.º 49, II Série, de 5 de Dezembro de 2007:

Candidato aprovado: valores

Rogério Paulo Carvalheiro Peyroteo8,59

Nos termos do artigo 68.º do Estatuto dos Trabalhadores da Administração Pública de Macau, aprovado pelo Decreto-Lei n.º 87/89/M, de 21 de Dezembro, com a nova redacção dada pelo Decreto-Lei n.º 62/98/M, de 28 de Dezembro, o candidato pode interpor recurso da presente lista, no prazo de dez dias úteis, contados da data da sua publicação.

(Homologada por despacho da Ex.^{ma} Senhora Secretária para a Administração e Justiça, de 17 de Janeiro de 2008).

Direcção dos Serviços de Administração e Função Pública, aos 7 de Janeiro de 2008.

O Júri:

Presidente: Vera Helena Boa-Nova e Moreira dos Santos Ferreira Ribeiro.

Vogais: Brígida Bento de Oliveira Machado; e

Gastão Humberto Barros Junior.

(Custo desta publicação \$ 1 429,00)

身 份 證 明 局

公 告

按二零零八年一月二十四日行政法務司司長批示及根據經十二月二十八日第62/98/M號法令修改之十二月二十一日第87/89/M號法令核准之《澳門公共行政工作人員通則》之規定，本局現以文件審閱、有限制的方式進行普通晉升開考，以填補六月二十日第31/94/M號法令核准並經九月七日第39/98/M號法令修訂的身份證明局人員編制內翻譯員職程第一職階顧問翻譯一缺。

上述開考通告已張貼於澳門南灣大馬路762-804號中華廣場一字樓本局行政暨財政處。報考申請應自本公告刊登於《澳門特別行政區公報》之日緊接第一個辦公日起計十天內遞交。

二零零八年一月二十八日於身份證明局

局長 黎英杰

(是項刊登費用為 \$1,087.00)

按二零零八年一月二十八日行政法務司司長批示及根據經十二月二十八日第62/98/M號法令修改之十二月二十一日第87/89/M號法令核准之《澳門公共行政工作人員通則》之規定，本局現以文件審閱、有限制的方式進行普通晉升開考，以填補六月二十日第31/94/M號法令核准並經九月七日第39/98/M號法令修訂的身份證明局人員編制內高級技術員組別高級技術員職程第一職階一高等級技術員一缺。

上述開考通告已張貼於澳門南灣大馬路762-804號中華廣場一字樓本局行政暨財政處。報考申請應自本公告刊登於《澳門特別行政區公報》之日緊接第一個辦公日起計十天內遞交。

二零零八年一月三十日於身份證明局

局長 黎英杰

(是項刊登費用為 \$1,057.00)

DIRECÇÃO DOS SERVIÇOS DE IDENTIFICAÇÃO

Anúncios

Faz-se público que, de harmonia com o despacho da Ex.^{ma} Senhora Secretária para a Administração e Justiça, de 24 de Janeiro de 2008, e nos termos definidos no Estatuto dos Trabalhadores da Administração Pública de Macau, aprovado pelo Decreto-Lei n.º 87/89/M, de 21 de Dezembro, na sua redacção actual dada pelo Decreto-Lei n.º 62/98/M, de 28 de Dezembro, se encontra aberto o concurso comum, de acesso, documental, condicionado, para o preenchimento de um lugar de intérprete-tradutor assessor, 1.º escalão, da carreira de intérprete-tradutor do quadro de pessoal da Direcção dos Serviços de Identificação, aprovado pelo Decreto-Lei n.º 31/94/M, de 20 de Junho, na sua redacção actual dada pelo Decreto-Lei n.º 39/98/M, de 7 de Setembro.

O aviso de abertura do referido concurso encontra-se afixado na Divisão Administrativa e Financeira da Direcção dos Serviços de Identificação, sita na Avenida da Praia Grande, n.ºs 762-804, Edifício China Plaza, 1.º andar, e o prazo para a apresentação de candidaturas é de dez dias, a contar do primeiro dia útil imediato ao da publicação do presente anúncio no *Boletim Oficial* da Região Administrativa Especial de Macau.

Direcção dos Serviços de Identificação, aos 28 de Janeiro de 2008.

O Director dos Serviços, *Lai Ieng Kit*.

(Custo desta publicação \$ 1 087,00)

Faz-se público que, de harmonia com o despacho da Ex.^{ma} Senhora Secretária para a Administração e Justiça, de 28 de Janeiro de 2008, e nos termos definidos no Estatuto dos Trabalhadores da Administração Pública de Macau, aprovado pelo Decreto-Lei n.º 87/89/M, de 21 de Dezembro, na sua redacção actual dada pelo Decreto-Lei n.º 62/98/M, de 28 de Dezembro, se encontra aberto o concurso comum, de acesso, documental, condicionado, para o preenchimento de um lugar de técnico superior de 1.ª classe, 1.º escalão, da carreira técnico superior do grupo de pessoal técnico superior do quadro de pessoal da Direcção dos Serviços de Identificação, aprovado pelo Decreto-Lei n.º 31/94/M, de 20 de Junho, na sua redacção actual dada pelo Decreto-Lei n.º 39/98/M, de 7 de Setembro.

O aviso de abertura do referido concurso encontra-se afixado na Divisão Administrativa e Financeira da Direcção dos Serviços de Identificação, sita na Avenida da Praia Grande, n.ºs 762-804, Edifício China Plaza, 1.º andar, e o prazo para a apresentação de candidaturas é de dez dias, a contar do primeiro dia útil imediato ao da publicação do presente anúncio no *Boletim Oficial* da Região Administrativa Especial de Macau.

Direcção dos Serviços de Identificação, aos 30 de Janeiro de 2008.

O Director dos Serviços, *Lai Ieng Kit*.

(Custo desta publicação \$ 1 057,00)

經 濟 局
DIRECÇÃO DOS SERVIÇOS DE ECONOMIA

通 告

商標之保護

根據經十二月十三日第97/99/M號法令核准之《工業產權法律制度》第十條及第二百一十條之規定，公布下列在澳門特別行政區提出的商標註冊申請，並按照相同法規第二百一十一條第一款，由通告公布之日起計兩個月期限內提出聲明異議。

商標編號：N/30188 類別： 9
申請人：TRANCHANT GAMING TECHNOLOGY (T.G.T.), 84 Avenue du Président Wilson 93212 Saint-Denis-France.

國籍：法國

活動：商業及工業

申請日期：2007/07/23

產品：錄音磁性載體，唯讀記憶光碟，記憶卡，磁性票據及卡，磁性識別尤其是生物測定的票據及卡，用於記憶或微處理器的一次性或充值、預付、支付或後付的票據、磁性卡、光學，自動分配機，磁帶錄音機，磁性帶，磁性帶用消磁器材，視像帶，標籤分配器，偽鈔檢驗器；遊戲、娛樂及消遣用機器及器材，視像遊戲器材及機器，上述全部產品均與電視接收機聯用；生物測定識別系統器材，進入控制系統器材，尤其是透過識別身份的生物測定，數據處理及/或系統的電子管理和遊戲者進入遊戲的控制保險箱尤其是識別身份的生物測定；遊戲機用的遊戲者盈虧控制管理器材及系統尤其是生物測定識別；出席簽到控制系統器材。

商標構成：

FCT FINGER CREDIT TRANSFER

優先權日期：2007/01/23；優先權國家/地區：法國；優先權編號：07/3.476.374。

Aviso*Protecção de marcas*

De acordo com os artigos 10.º e 210.º do RJPI, aprovado pelo Decreto-Lei n.º 97/99/M, de 13 de Dezembro, a seguir se publicam os pedidos de registo de marcas para a RAEM e da data da publicação do aviso, começa a contar-se o prazo de dois meses para a apresentação de reclamações, em conformidade com o n.º 1 do artigo 211.º do mesmo diploma.

Marca n.º N/30 188 Classe 9.ª
Requerente: TRANCHANT GAMING TECHNOLOGY (T.G.T.), 84 Avenue du Président Wilson 93212 Saint-Denis-France.

Nacionalidade: francesa

Actividade: comercial e industrial

Data do pedido: 2007/07/23

Produtos: suportes magnéticos de gravação, CD-ROMs, cartões de memória, bilhetes e cartões magnéticos, bilhetes e cartões de identidade magnéticos em particular biométricos, bilhetes, cartões magnéticos, ópticos, para memória ou microprocessador descartável ou recarregável, pré-pago, pago ou pós-pago, máquinas automáticas de distribuição, gravadores de cassetes, fitas magnéticas, aparelho desmagnetizador para fitas magnéticas, videocassetes, aparelhos distribuidores de etiquetas, detectores de moedas falsas; máquinas e aparelhos para jogos, de entretenimento e recreativos, aparelhos e máquinas de jogos de vídeo, todos os produtos supracitados destinados para serem usados com receptores de televisão; aparelhos e sistemas de identificação biométrica, aparelhos e sistemas de controlo de acesso, em particular por biométricos de identificação, gestão electrónica de procesamento de dados de e/ou de sistemas e cofre de controlo de acesso de jogadores a jogos de máquinas, em particular por biométricos de identificação; aparelhos e sistemas de controlo e gestão de perdas e ganhos dos jogadores para máquinas de jogos em particular seguindo para identificação biométrica; aparelhos e sistemas de controlo de presença.

A marca consiste em:

FCT FINGER CREDIT TRANSFER

Data de prioridade: 2007/01/23; País/Território de prioridade: França; n.º de prioridade: 07/3.476.374

商標編號：N/30189 類別： 28
 申請人：TRANCHANT GAMING TECHNOLOGY (T.G.T.), 84 Avenue du Président Wilson 93212 Saint-Denis-France.

國籍：法國

活動：商業及工業

申請日期：2007/07/23

產品：遊戲、娛樂及消遣用機器及器材；視像遊戲機器及器材；遊戲機；吃角子老虎機；櫃（非作為傢俱）；遊戲及玩俱，除僅帶有電視或電腦接收機外的自動遊戲；數據遊戲，紙牌遊戲，賓果卡，無面值的籌碼遊戲，桌球檯，投幣操作式桌球檯，魔術藝術器材，上述全部器材及機器品均可加入生物測定識別系統。

商標構成：

FCT FINGER CREDIT TRANSFER

優先權日期：2007/01/23；優先權國家/地區：法國；優先權編號：07/3.476.374。

Marca n.º N/30 189 Classe 28.^a
 Requerente: TRANCHANT GAMING TECHNOLOGY (T.G.T.), 84 Avenue du Président Wilson 93212 Saint-Denis-France.

Nacionalidade: francesa

Actividade: comercial e industrial

Data do pedido: 2007/07/23

Produtos: máquinas e aparelhos para jogos, de entretenimento e recreativos; máquinas e aparelhos de jogos de vídeo; máquinas de jogo; caça-níqueis; armários (sem ser mobiliário); jogos e brinquedos, jogos automáticos excepto os destinados a serem usados apenas com receptores de televisão ou computadores; jogos de dados, jogos de cartas, cartões de bingo, jogos com fichas sem valor, mesas de bilhar, mesas de bilhar operadas com moedas, aparelhos de artes mágicas, todos os aparelhos e máquinas supracitados capazes de integrar um sistema de identificação biométrica.

A marca consiste em:

FCT FINGER CREDIT TRANSFER

Data de prioridade: 2007/01/23; País/Território de prioridade: França; n.º de prioridade: 07/3.476.374

商標編號：N/30190 類別： 41
 申請人：TRANCHANT GAMING TECHNOLOGY (T.G.T.), 84 Avenue du Président Wilson 93212 Saint-Denis-France.

國籍：法國

活動：商業及工業

申請日期：2007/07/23

服務：賭場服務，組織競賽（教育或娛樂）、彩票、遊戲服務、貨幣遊戲機服務，組織與遊戲或彩票有關的教育或娛樂方面的競賽服務；在線遊戲形式的娛樂尤其是貨幣遊戲；互聯網遊戲服務；遊戲、娛樂機器及器材的經營尤其是管理和控制遊戲者安全進入可與生物測定識別身份系統運作的遊戲機的偏斜電子系統及/或數據處理。

商標構成：

FCT FINGER CREDIT TRANSFER

優先權日期：2007/01/23；優先權國家/地區：法國；優先權編號：07/3.476.374。

Marca n.º N/30 190 Classe 41.^a
 Requerente: TRANCHANT GAMING TECHNOLOGY (T.G.T.), 84 Avenue du Président Wilson 93212 Saint-Denis-France.

Nacionalidade: francesa

Actividade: comercial e industrial

Data do pedido: 2007/07/23

Serviços: serviço de casino, serviços para organização de concursos (educação ou entretenimento), lotarias, serviços de jogo, máquinas para jogos de dinheiro, serviços de organização de concursos no sector da educação ou diversões, relacionados com jogo ou lotarias; diversões na forma de jogos on-line particularmente jogos de dinheiro; serviço de jogos na Internet; exploração de máquinas e aparelhos para jogos, entretenimento, em particular sistemas electrónicos hiperbólicos e/ou processamento de dados para gestão e controlo de acesso seguro de jogadores a máquinas de jogos capazes de funcionar com um sistema de identificação biométrica.

A marca consiste em:

FCT FINGER CREDIT TRANSFER

Data de prioridade: 2007/01/23; País/Território de prioridade: França; n.º de prioridade: 07/3.476.374

商標編號：N/30560
 類別： 11
 申請人：INDUSTRIA DE DISEÑO TEXTIL, S.A. (INDITEX, S.A.), Avenida de la Diputación, Edificio Inditex, 15142 Arteixo (A Coruña), Espanha.

國籍：西班牙

活動：商業及工業

申請日期：2007/08/10

產品：照明、加溫、蒸汽、烹調、冷藏、乾燥、通風、供水及衛生用途的裝置；非醫用電氈；乾燥器；吹髮器（乾燥器）；電乾衣機；奶瓶用電加熱器；口袋電提燈；油燈；熱水器（器具）；燈；發光火箭；聖誕樹用電燈；烤肉架；電動咖啡機；座地油燈；電動烹調用具；油燈用玻璃罩；提燈；中式燈籠；油炸電鍋；熱水器；電咖啡壺；非醫用電熱枕頭；烤爐；浴缸；坐浴盆；烹調爐具；淋浴噴頭；點火器；水槽；燈罩；水龍頭；燈；洗手盆；氣體燈；氣體打火機；燈罩；座廁；座廁板；通風罩；空氣除臭設備；電燈；電壓力鍋；燈用外殼；水龍頭防污口；咖啡烘烤器；電風扇（空氣調節的）；咖啡烘烤器；電動或非電動座地加熱器；碟加熱器；飲料冷卻設備；濾水設備；噴水器；分枝吊燈；天花燈；電散熱器；冷卻氣鐘；製冰機器及設備；冰箱；烤麵包機；薄板（烹調用具）；裝飾噴泉；非醫用紫外線燈；洗手盆（廁所裝置部件）；照明用發光管；發光門牌號；油燃燒器；淨水設備及機器；烹調用環狀物；水龍頭；傳動輪；洗手間用乾手機；通風設備及裝置（空調）；蒸餾器；酒精燃燒器；淋浴間；面部用蒸氣設備（蒸氣浴）；熱水罐；床用加熱器；水族箱用燈；電熱氈；製乳酪用電動器具；個人用電風扇；潛水用燈；滴落灌溉噴灑器（灌溉配件）。

商標構成：

ZARA HOME

Marca n.º N/30 560
 Classe 11.ª
 Requerente: INDUSTRIA DE DISEÑO TEXTIL, S.A. (INDITEX, S.A.), Avenida de la Diputación, Edificio Inditex, 15142 Arteixo (A Coruña), Espanha.

Nacionalidade: espanhola

Actividade: comercial e industrial

Data do pedido: 2007/08/10

Produtos: aparelhos de iluminação, de aquecimento, de produção de vapor, de cozedura, de refrigeração, de secagem, de ventilação, de distribuição de água e instalações sanitárias; cobertores eléctricos sem ser para uso médico; secadores; secadores de cabelo [secadores]; secadores de roupa eléctricos; aquecedores eléctricos, para biberões; lanternas de bolso eléctricas; lâmpadas de óleo; aquecedores de água [aparelhos]; lâmpadas; foguetes luminosos; luzes eléctricas, para árvores de Natal; «barbecues»; máquinas de café eléctricas; candeeiros de pé; utensílios de cozinha eléctricos; chaminés de vidro para candeeiros; lanternas; lanternas chinesas; fritadeiras eléctricas; aquecedores de água; cafeteiras eléctricas; travesseiros aquecidos electricamente sem ser para uso médico; grelhadores; banheiras; bidés; fogões de cozinha; chuveiros; acendedores; pias; globos para lâmpadas; torneiras [torneiras]; lâmpadas; lavatórios; lâmpadas a gás; isqueiros a gás; quebra-luz; sanitas; assentos para sanitas; capotas de ventilação («ventilation hoods»); aparelhos para a desodorização do ar; lâmpadas eléctricas; painéis de pressão eléctricas; invólucros para lâmpadas; bocais de torneira anti-salpicos; torradores de café; ventoinhas [ar condicionado]; torradores de café; aquecedores de pés, eléctricos ou não eléctricos; aquecedores de pratos; aparelhos para arrefecimento de bebidas; aparelhos para filtrar a água; fontes; lustres; luzes de tecto; radiadores eléctricos; recipientes de refrigeração; aparelhos e máquinas de gelo; geleiras; torradeiras de pão; chapas («griddles») [utensílios para cozinhar]; fontes decorativas; lâmpadas de raios ultravioletas, não para uso médico; lavatórios [partes de instalações sanitárias]; tubos luminosos para iluminação; números de casa luminosos; queimadores de óleo; aparelhos e máquinas para a purificação da água; «cooking rings»; torneiras [torneiras]; rodízios; secadores de mãos para casas de banho; aparelhos e instalações de ventilação [ar condicionado]; alambiques; queimadores de álcool; cabines para duchas [cabines (am.)]; aparelhos de vapor para o rosto [saunas]; botijas de água quente; aquecedores de cama; luzes para aquários; carpetes aquecidas electricamente; utensílios eléctricos para fazer iogurte; ventoinhas eléctricas para uso pessoal; luzes para mergulho; emissores de irrigação de gotejamento [acessórios de irrigação].

A marca consiste em:

ZARA HOME

商標編號：N/30670 類別： 9
 申請人：PT. COM - Comunicações Interactivas, S.A., R. Andrade Corvo, n.º 6, 1050-009 Lisboa, Portugal.

國籍：葡萄牙

活動：商業及工業

申請日期：2007/08/20

產品：科學、航海、測地、攝影、電影、光學、衡具、量具、信號、控制（監督）、救護（營救）和教學用具及儀器；用於導電、整流、變壓、蓄電、調節或控制電力的用具及儀器；電訊設備及進入互聯網的軟件；錄製，傳送，重放聲音或影像用的器具；磁性數據載體，唱碟；自動分配器及投幣啟動裝置的機械結構；現金收入記錄機，計算機；數據處理裝置及電腦。

商標構成：



顏色之要求：如提交圖樣所示的黑色，黃色，綠色及紅色。

Marca n.º N/30 670 Classe 9.^a
 Requerente: PT. COM - Comunicações Interactivas, S.A., R. Andrade Corvo, n.º 6, 1050-009 Lisboa, Portugal.

Nacionalidade: portuguesa

Actividade: comercial e industrial

Data do pedido: 2007/08/20

Produtos: aparelhos e instrumentos científicos, náuticos, geodésicos, fotográficos, ópticos, de pesagem, de medida, de sinalização, de controlo (inspeção), de socorro (salvamento) e de ensino; aparelhos e instrumentos para a condução, distribuição, transformação, acumulação, regulação ou o controlo da corrente eléctrica; equipamentos de telecomunicações e software de acesso à internet; aparelhos para o registo, a transmissão, a reprodução do som ou imagens; suporte de registo magnético, discos acústicos; distribuidores automáticos e mecanismos para aparelhos de pré-pagamento; caixas registadoras, máquinas de calcular, equipamentos para o tratamento de informação e computadores.

A marca consiste em:



Reivindicação de cores: as cores são preto, amarelo, verde e vermelho, tal como representadas na figura.

商標編號：N/30671 類別： 35
 申請人：PT. COM - Comunicações Interactivas, S.A., R. Andrade Corvo, n.º 6, 1050-009 Lisboa, Portugal.

國籍：葡萄牙

活動：商業及工業

申請日期：2007/08/20

服務：廣告服務，商業貿易管理；商業行政；辦公室事務；調查，電子商業，市場研究，市場營銷及指導。

商標構成：



顏色之要求：如提交圖樣所示的黑色，黃色，綠色及紅色。

Marca n.º N/30 671 Classe 35.^a
 Requerente: PT. COM - Comunicações Interactivas, S.A., R. Andrade Corvo, n.º 6, 1050-009 Lisboa, Portugal.

Nacionalidade: portuguesa

Actividade: comercial e industrial

Data do pedido: 2007/08/20

Serviços: serviços de publicidade, gestão dos negócios comerciais; administração comercial; trabalhos de escritório; pesquisa, comércio electrónico, estudos de mercado, marketing e directório.

A marca consiste em:



Reivindicação de cores: as cores são preto, amarelo, verde e vermelho, tal como representadas na figura.

商標編號：N/30672 類別： 36
 申請人：PT. COM - Comunicações Interactivas, S.A., R. Andrade Corvo, n.º 6, 1050-009 Lisboa, Portugal.

Marca n.º N/30 672 Classe 36.^a
 Requerente: PT. COM - Comunicações Interactivas, S.A., R. Andrade Corvo, n.º 6, 1050-009 Lisboa, Portugal.

國籍：葡萄牙
 活動：商業及工業
 申請日期：2007/08/20
 服務：保險；金融事務；貨幣事務；不動產事務。

商標構成：



顏色之要求：如提交圖樣所示的黑色，黃色，綠色及紅色。

Nacionalidade: portuguesa
 Actividade: comercial e industrial
 Data do pedido: 2007/08/20
 Serviços: seguros; negócios financeiros; negócios monetários; negócios imobiliários.

A marca consiste em:



Reivindicação de cores: as cores são preto, amarelo, verde e vermelho, tal como representadas na figura.

商標編號：N/30673 類別： 38
 申請人：PT. COM - Comunicações Interactivas, S.A., R. Andrade Corvo, n.º 6, 1050-009 Lisboa, Portugal.
 國籍：葡萄牙
 活動：商業及工業
 申請日期：2007/08/20
 服務：電訊服務包括進入互聯網的服務。

商標構成：

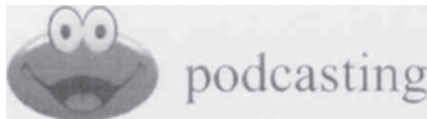

顏色之要求：如提交圖樣所示的黑色，黃色，綠色及紅色。

Marca n.º N/30 673 Classe 38.ª
 Requerente: PT. COM - Comunicações Interactivas, S.A., R. Andrade Corvo, n.º 6, 1050-009 Lisboa, Portugal.
 Nacionalidade: portuguesa
 Actividade: comercial e industrial
 Data do pedido: 2007/08/20
 Serviços: serviços de telecomunicações incluindo serviços de acesso à internet.

A marca consiste em:



Reivindicação de cores: as cores são preto, amarelo, verde e vermelho, tal como representadas na figura.

商標編號：N/30674 類別： 41
 申請人：PT. COM - Comunicações Interactivas, S.A., R. Andrade Corvo, n.º 6, 1050-009 Lisboa, Portugal.
 國籍：葡萄牙
 活動：商業及工業
 申請日期：2007/08/20
 服務：教育；培訓；娛樂；文體活動。

商標構成：



顏色之要求：如提交圖樣所示的黑色，黃色，綠色及紅色。

Marca n.º N/30 674 Classe 41.ª
 Requerente: PT. COM - Comunicações Interactivas, S.A., R. Andrade Corvo, n.º 6, 1050-009 Lisboa, Portugal.
 Nacionalidade: portuguesa
 Actividade: comercial e industrial
 Data do pedido: 2007/08/20
 Serviços: educação; formação; divertimento; actividades desportivas e culturais.

A marca consiste em:



Reivindicação de cores: as cores são preto, amarelo, verde e vermelho, tal como representadas na figura.

商標編號：N/30675 類別：42
 申請人：PT. COM - Comunicações Interactivas, S.A., R. Andrade Corvo, n.º 6, 1050-009 Lisboa, Portugal.
 國籍：葡萄牙
 活動：商業及工業
 申請日期：2007/08/20
 服務：科學及技術服務和與之相關的研究與設計服務；工業分析與研究；電腦的設計與開發；網站的設置服務；網頁製作及進入電腦的出租。

商標構成：



顏色之要求：如提交圖樣所示的黑色，黃色，綠色及紅色。

Marca n.º N/30 675 Classe 42.^a
 Requerente: PT. COM - Comunicações Interactivas, S.A., R. Andrade Corvo, n.º 6, 1050-009 Lisboa, Portugal.
 Nacionalidade: portuguesa
 Actividade: comercial e industrial
 Data do pedido: 2007/08/20
 Serviços: serviços científicos e tecnológicos, bem como serviços de pesquisas e concepção a eles referentes; serviços de análises e pesquisas industriais; concepção e desenvolvimento de computadores; serviços de instalação de sites, elaboração de páginas «web» e aluguer de acesso a computadores.

A marca consiste em:



Reivindicação de cores: as cores são preto, amarelo, verde e vermelho, tal como representadas na figura.

商標編號：N/30676 類別：45
 申請人：PT. COM - Comunicações Interactivas, S.A., R. Andrade Corvo, n.º 6, 1050-009 Lisboa, Portugal.
 國籍：葡萄牙
 活動：商業及工業
 申請日期：2007/08/20
 服務：法律服務。
 商標構成：



顏色之要求：如提交圖樣所示的黑色，黃色，綠色及紅色。

Marca n.º N/30 676 Classe 45.^a
 Requerente: PT. COM - Comunicações Interactivas, S.A., R. Andrade Corvo, n.º 6, 1050-009 Lisboa, Portugal.
 Nacionalidade: portuguesa
 Actividade: comercial e industrial
 Data do pedido: 2007/08/20
 Serviços: serviços jurídicos.
 A marca consiste em:



Reivindicação de cores: as cores são preto, amarelo, verde e vermelho, tal como representadas na figura.

商標編號：N/30953 類別：9
 申請人：Flagship Studios, Inc., 139 Townsend Street, Suite 200, San Francisco, California 94107-1922, USA.
 國籍：美國
 活動：商業及工業
 申請日期：2007/09/03
 產品：電腦遊戲用軟件；視像遊戲用軟件；電腦用視像遊戲。
 商標構成：

地獄之門

Marca n.º N/30 953 Classe 9.^a
 Requerente: Flagship Studios, Inc., 139 Townsend Street, Suite 200, San Francisco, California 94107-1922, USA.
 Nacionalidade: norte-americana
 Actividade: comercial e industrial
 Data do pedido: 2007/09/03
 Produtos: «software» para jogos de computador; «software» para jogos de vídeo; jogos de vídeo para computador.
 A marca consiste em:

地獄之門

商標編號：N/30954 類別： 16
 申請人：Flagship Studios, Inc., 139 Townsend Street, Suite 200, San Francisco, California 94107-1922, USA.
 國籍：美國
 活動：商業及工業
 申請日期：2007/09/03
 產品：虛幻書籍系列；連環圖書籍。

商標構成：

地獄之門

Marca n.º N/30 954 Classe 16.ª
 Requerente: Flagship Studios, Inc., 139 Townsend Street, Suite 200, San Francisco, California 94107-1922, USA.
 Nacionalidade: norte-americana
 Actividade: comercial e industrial
 Data do pedido: 2007/09/03
 Produtos: séries de livros de ficção; livros de banda desenhada.
 A marca consiste em:

地獄之門

商標編號：N/30955 類別： 28
 申請人：Flagship Studios, Inc., 139 Townsend Street, Suite 200, San Francisco, California 94107-1922, USA.
 國籍：美國
 活動：商業及工業
 申請日期：2007/09/03
 產品：遊戲廊種類的電子視像遊戲；投幣啟動的視像遊戲；玩耍用動作雕像；玩具及娛樂品，如動作雕像，工藝石製玩耍用雕像，紙牌，棋盤遊戲，洋娃娃，玩具車輛，玩具武器，扮演角色的遊戲及動腦筋遊戲。

商標構成：

地獄之門

Marca n.º N/30 955 Classe 28.ª
 Requerente: Flagship Studios, Inc., 139 Townsend Street, Suite 200, San Francisco, California 94107-1922, USA.
 Nacionalidade: norte-americana
 Actividade: comercial e industrial
 Data do pedido: 2007/09/03
 Produtos: jogos de vídeo electrónicos do tipo de salão de jogos; jogos de vídeo accionados por moedas; figuras de acção para brincar; brinquedos e jogos, nomeadamente figuras de acção, figuras para brincar feitas de «polystone», jogos de cartas, jogos de tabuleiro, bonecas, veículos de brinquedo, armas de brinquedo, jogos de desempenho de papéis e quebra-cabeças.
 A marca consiste em:

地獄之門

商標編號：N/30956 類別： 41
 申請人：Flagship Studios, Inc., 139 Townsend Street, Suite 200, San Francisco, California 94107-1922, USA.
 國籍：美國
 活動：商業及工業
 申請日期：2007/09/03
 服務：娛樂服務，如提供在線電腦遊戲；娛樂服務，如製作電視節目及電影影片。

商標構成：

地獄之門

Marca n.º N/30 956 Classe 41.ª
 Requerente: Flagship Studios, Inc., 139 Townsend Street, Suite 200, San Francisco, California 94107-1922, USA.
 Nacionalidade: norte-americana
 Actividade: comercial e industrial
 Data do pedido: 2007/09/03
 Serviços: serviços de entretenimento, nomeadamente providenciar jogos de computador «on-line»; serviços de entretenimento, nomeadamente produção de programas de televisão e filmes cinematográficos.
 A marca consiste em:

地獄之門

商標編號：N/30967 類別： 30
 申請人：Camano Island Management, Inc., 848 North Sunrise, Bldg. B, Camano Island WA 98282, United States of America.

國籍：美國

活動：商業及工業

申請日期：2007/09/04

產品：液體狀及粉狀可可混合物；非滋養用途的粉狀香味添加劑；粉狀食品香料；即飲咖啡，即飲以咖啡為主的飲料；咖啡豆及已磨咖啡粉；可可，草本及非草本茶；咖啡，茶，可可及特濃飲料，及以咖啡為主和 / 或特濃咖啡製飲料，即溶咖啡及咖啡代用品；即飲咖啡飲料；製飲料用香味糖漿；麵包產品，如硬麵包圈，鬆餅，烤餅，餅乾，蛋糕，糕點和麵包；冰淇淋及冷凍糖果；奶昔，雪糕，雪芭，冰淇淋，帶香味冰及冷凍糖果。

商標構成：

FROZEN X-PLOSION

Marca n.º N/30 967 Classe 30.ª
 Requerente: Camano Island Management, Inc., 848 North Sunrise, Bldg. B, Camano Island WA 98282, United States of America.

Nacionalidade: norte-americana

Actividade: comercial e industrial

Data do pedido: 2007/09/04

Produtos: misturas de cacau em líquido e em pó; aditivos de aromas em pó para fins não nutricionais; aromas alimentares em pó; café pronto a beber, bebidas à base de café prontas a beber; café em grão e moído; cacau; chás herbários e não herbários; café, chá, cacau e bebidas expresso, e bebidas feitas à base de café e/ou expresso, café instantâneo e substitutos de café; bebidas de café prontas a beber; xaropes de aromas para bebidas; produtos de padaria, nomeadamente «bagels», «muffins», «scones», biscoitos, bolos, pastelaria e pães; gelados e confeções congeladas; batidos de leite, gelados, «sherbet», sorvetes, gelos com aromas e confeções congeladas.

A marca consiste em:

FROZEN X-PLOSION

商標編號：N/30974 類別： 14
 申請人：KABUSHIKI KAISHA RENOWN, 8-8-20, Nishi-gotanda, Shinagawa-Ku, Tokyo, Japan.

國籍：日本

活動：商業及工業

申請日期：2007/09/04

產品：貴重金屬及其合金以及不屬別類的貴重金屬製品或鍍有貴重金屬的物品；珠寶物品；寶石；鐘錶和計時儀器；貴重金屬製扣，袖口鈕，貴重金屬製雪茄盒，貴重金屬製盒，首飾，貴重金屬製紀念杯。

商標構成：

KENT&CURWEN

Marca n.º N/30 974 Classe 14.ª
 Requerente: KABUSHIKI KAISHA RENOWN, 8-8-20, Nishi-gotanda, Shinagawa-Ku, Tokyo, Japan.

Nacionalidade: japonesa

Actividade: comercial e industrial

Data do pedido: 2007/09/04

Produtos: metais preciosos e suas ligas e artigos em metais preciosos ou revestidos dos mesmos, não incluídos noutras classes; artigos de joalheria, bijuteria, pedras preciosas; relógios e instrumentos cronométricos; fivelas em metais preciosos, botões de punho, charuteiras em metais preciosos, caixas em metais preciosos, bijuteria, troféus em metais preciosos.

A marca consiste em:

KENT&CURWEN

商標編號：N/30975 類別： 18
 申請人：KABUSHIKI KAISHA RENOWN, 8-8-20, Nishi-gotanda, Shinagawa-Ku, Tokyo, Japan.

國籍：日本

活動：商業及工業

申請日期：2007/09/04

產品：皮革及人造皮革及不屬別類的這些材料的製品；動物皮，毛皮；箱子及旅行箱；雨傘，陽傘及拐杖；鞭，馬具及鞍

Marca n.º N/30 975 Classe 18.ª
 Requerente: KABUSHIKI KAISHA RENOWN, 8-8-20, Nishi-gotanda, Shinagawa-Ku, Tokyo, Japan.

Nacionalidade: japonesa

Actividade: comercial e industrial

Data do pedido: 2007/09/04

Produtos: couro e imitações de couro, produtos nestas matérias não incluídos noutras classes; peles de animais, couros; arcas

具；文件夾，夾子，手提箱，沙灘袋，露營用袋，購物袋，零錢包，卡片套，手杖。

商標構成：

KENT&CURWEN

商標編號：N/30976 類別： 25
 申請人：KABUSHIKI KAISHA RENOWN, 8-8-20, Nishi-gotanda, Shinagawa-Ku, Tokyo, Japan.
 國籍：日本
 活動：商業及工業
 申請日期：2007/09/04
 產品：服裝，鞋，短襪，帽，手套，領帶，圍巾，頭巾，內衣，睡衣，睡袍，腰帶，膝用帶，制服。

商標構成：

KENT&CURWEN

商標編號：N/30985 類別： 9
 申請人：Christian Dior Couture, 30 avenue Montaigne, 75008 Paris, França.
 國籍：法國
 活動：商業及工業
 申請日期：2007/09/05
 產品：科學（非醫用）、航海、測地、攝影、電影、光學、衡具、量具、信號、控制（監督）、救護器具及儀器；用於導電、整流、變壓、蓄電、調節或控制電流的器具及儀器，電子解碼器；資訊處理電子器具，電子控器量具，擴音電子器具，電影膠片剪輯用電子訊號發射器；教學器具及儀器；聲音或影像記錄、傳送、複製、存儲、變換、處理的器具及儀器；視聽、電訊、遠程信息、電視、遙控、磁帶錄音機、視像閱讀器、電話、無線電話、電話應答器具及儀器；口述機，廣播器材，投影機（投影器具），汽車收音機，天線，拋物式天線，聲音柱（揚聲器）；擴音器；高保真度設備，電腦，電腦鍵盤，電腦週邊設備，數據機，已錄製的軟件，用於資訊處理設備的進入裝置及進入控制裝置；電訊網絡認證器材；數碼終端機，重發器，衛星；印刷膠片（軟片），視像製品及聲音製品，磁帶，視像帶，錄像帶，光碟（音像），光學碟，唯讀記憶光碟，唯讀記憶光碟閱讀器，數碼視像帶閱讀器；數碼碟，磁性碟，數碼視像碟，視像遊戲卡帶，遊戲機座電子支架；磁性記錄載體，磁卡，聰明卡（晶片）；電子卡，貨幣電子載體；集成電路及微電路，卡閱讀器，電子元件，聲學碟；全球

e malas de viagem; chapéus-de-chuva, guarda-sóis e bordões (cajados); chicotes, arreios e selaria; pastas para documentos, pastas, malas de mão, sacos de praia, sacos para campistas, sacos de compras, porta-moeda, porta-cartões, bengalas.

A marca consiste em:

KENT&CURWEN

Marca n.º N/30 976 Classe 25.^a
 Requerente: KABUSHIKI KAISHA RENOWN, 8-8-20, Nishi-gotanda, Shinagawa-Ku, Tokyo, Japan.
 Nacionalidade: japonesa
 Actividade: comercial e industrial
 Data do pedido: 2007/09/04
 Produtos: vestuário, calçado, peúgas, chapelaria, luvas, gravatas, cachecóis, lenços de cabeça, roupa interior, pijamas, robes, cintos, fitas para os joelhos, uniformes.
 A marca consiste em:

KENT&CURWEN

Marca n.º N/30 985 Classe 9.^a
 Requerente: Christian Dior Couture, 30 avenue Montaigne, 75008 Paris, França.
 Nacionalidade: francesa
 Actividade: comercial e industrial
 Data do pedido: 2007/09/05
 Produtos: aparelhos e instrumentos científicos (que não sejam para uso médico), náuticos, geodésicos, fotográficos, cinematográficos, ópticos, de pesagem, de medida, de sinalização, de controlo (inspecção), de socorro (salvamento); aparelhos e instrumentos para a condução, distribuição, transformação, acumulação, regulação ou controlo da corrente eléctrica, descodificadores electrónicos; aparelhos electrónicos para o processamento de informação, aparelhos de medida e de controlo electrónicos, aparelhos electrónicos para a amplificação dos sons, emissores de sinais electrónicos para a montagem de filmes cinematográficos; aparelhos e instrumentos de ensino; aparelhos e instrumentos para o registo, a transmissão, a reprodução, o armazenamento, a transformação, o tratamento do som ou das imagens; aparelhos e instrumentos audiovisuais, de telecomunicação, de telemática, televisores, telecomandos, magnetofones, leitores de vídeo, telefones, telefones sem fios, atendedores de chamadas telefónicas; máquinas de ditar, aparelhos de rádio, projectores (aparelhos de projecção), auto-rádios, antenas, an-

資訊網絡數據接收監察器，遠程信息伺服器，預繳式儀器用的機械式自動分配器；現金收入記錄機，計算器及訊息處理儀器；科學及電訊用衛星；滅火器；電池，防事故、防輻射和防火服裝，眼鏡，眼鏡盒，光學物品。記憶卡或微處理卡，電視屏幕；進入資訊或數據傳送網絡的軟件，如全球通訊網絡（互聯網模式）或私人或預留進入（互聯網模式）；車輛導航儀器（航向電腦）。照明信號。機械式信號。

tenas parabólicas, colunas de som (altifalantes); amplificadores; aparelhagens de alta-fidelidade, computadores, teclados para computadores, periféricos de computadores, modems, softwares gravados, dispositivos de acesso e de controlo de acesso a aparelhos de processamento de informação; aparelhos de autenticação destinados a redes de telecomunicações; terminais digitais, repetidores, satélites; filmes (películas) impressos, videogramas e fonogramas, bandas magnéticas, bandas vídeo, cassetes vídeo, discos compactos (áudio e vídeo), discos ópticos, CD-ROM, leitores de CD-ROM, de discos de vídeo digital; discos digitais, discos magnéticos, vídeo disco digitais, cartuchos de jogos de vídeo, suportes electrónicos em consolas de jogos; suportes de registos magnéticos, cartões magnéticos, cartões inteligentes (chip); cartões electrónicos, suportes electrónicos de moeda; circuitos integrados e micro circuitos, leitores de cartões, componentes electrónicos, discos acústicos; monitores de recepção de dados em rede informática mundial, servidores telemáticos, distribuidores automáticos e mecanismos para aparelhos de pré-pagamento; caixas registadoras, máquinas de calcular e aparelhos para o processamento de informação; satélites para uso científico e telecomunicações; extintores; baterias eléctricas, vestuário contra acidentes, irradiações e fogo, óculos, estojos para óculos, artigos ópticos. Cartões de memória ou de microprocessador, ecrãs de televisão; softwares para o fornecimento de acesso a uma rede informática ou de transmissão de dados, nomeadamente a uma rede de comunicação mundial (de tipo Internet) ou a um acesso privado ou reservado (de tipo Intranet); aparelhos de navegação para veículos (computadores de bordo). Sinais luminosos. Sinais mecânicos.

商標構成：

A marca consiste em:

Dior

Dior

優先權日期：2007/03/23；優先權國家/地區：法國；優先權編號：07/3 490 150。

通知：根據十二月十三日第97/99/M號法令第二百零九條第一至三款規定，刪除了“微米”，因屬其他類別。

Data de prioridade: 2007/03/23; País/Território de prioridade: França; n.º de prioridade: 07/3 490 150

Notificações: nos termos dos n.ºs 1 a 3 do artigo 209.º do Decreto-Lei n.º 97/99/M, de 13 de Dezembro, excluiu-se «micros», por pertencer a outra classe.

商標編號：N/30986

類別：38

Marca n.º N/30 986

Classe 38.^a

申請人：Christian Dior Couture, 30 avenue Montaigne, 75008 Paris, França.

Requerente: Christian Dior Couture, 30 avenue Montaigne, 75008 Paris, França.

國籍：法國

Nacionalidade: francesa

活動：商業及工業

Actividade: comercial e industrial

申請日期：2007/09/05

Data do pedido: 2007/09/05

服務：電訊；關於電訊的資訊；與產品展示有關的互動電視廣播服務；資訊（新聞）及印刷社；透過電視、隨身聽、便攜式視像播放機、電視廣播的無線電話、電報、電話或視像電話通訊；移動式無線電話服務。透過遠程信息系統的資訊傳送服務；信息傳送，電報傳送，透過電腦輔助的圖像傳送；透過電傳打字電報機的資訊傳送；遙距傳送；無線電話或電視發射，節目傳播如透過電腦網絡；透過電磁波、衛星及視像製品和聲音製品的廣播、電視、有線電視；信息及視像傳送器材出租；透過電腦終端機或光纖網絡的通訊；公開的或密閉的全球資訊網絡通訊（傳送）；電影及其他視聽節目的在線下載服務；為全球資訊網絡提供進入；電子可視性服務（電訊）；透過電訊為全球資訊網絡作連接；電訊引導及接合服務；電話會議服務；電子信息服務；出租全球資訊網絡進入時間；透過電視、隨身聽、便攜式視像播放機的電訊服務；關於電訊的諮詢。

商標構成：

Dior

優先權日期：2007/03/23；優先權國家/地區：法國；優先權編號：07/3 490 150。

通知：根據十二月十三日第97/99/M號法令第二百零九條第一至三款規定，刪除了“電訊出租的器材”，因屬其他類別。

Serviços: telecomunicações; informações em matéria de telecomunicações; serviços de teledifusão interactiva no que concerne à apresentação de produtos; agências de imprensa e de informação (notícias); comunicações radiofónicas, telegráficas, telefónicas ou visiofónicas, por televisão por walkman, walkman vídeo, teledifusão; serviços de radiotelefonía móvel. Serviços de transmissão de informação por via telemática; transmissão de mensagens, transmissão de telegramas, transmissão de imagens assistidas por computador; transmissão de informação por telescritor; teletransmissão; emissões radiofónicas ou televisivas, difusão de programas nomeadamente através de redes informáticas; rádio, televisão, cabo, via hertziana, satélites e a partir de videogramas e fonogramas; aluguer de aparelhos para a transmissão das mensagens e vídeo; comunicação através de terminais de computadores ou através de redes de fibras ópticas; comunicações (transmissões) em rede informática mundial aberta ou fechada; serviços de download on-line de filmes e outros programas audiovisuais; fornecimento de acesso a uma rede informática mundial; serviço de visualização electrónica (telecomunicação); conexão através de telecomunicações a uma rede informática mundial; serviços de encaminhamento e de junção para telecomunicação; serviços de teleconferências; serviços de mensagens electrónicas; aluguer de tempo de acesso a redes informáticas mundiais; serviços de telecomunicação por televisor, walkman, walkman vídeo; consultoria em matéria de telecomunicação.

A marca consiste em:

Dior

Data de prioridade: 2007/03/23; País/Território de prioridade: França; n.º de prioridade: 07/3 490 150

Notificações: nos termos dos n.ºs 1 a 3 do artigo 209.º do Decreto-Lei n.º 97/99/M, de 13 de Dezembro, excluiu-se «aparelhos de aluguer de telecomunicação», por pertencer a outra classe.

商標編號：N/30987

類別： 6

申請人：Christian Dior Couture, 30 avenue Montaigne, 75008 Paris, França.

國籍：法國

活動：商業及工業

申請日期：2007/09/05

產品：普通金屬及其合金；金屬建築材料；可移動金屬建築物；鐵軌用金屬材料；非電氣用金屬纜、線及鎖，金屬五金製品；金屬管；保險箱；礦石。金屬建築物；金屬腳手架；普通

Marca n.º N/30 987

Classe 6.ª

Requerente: Christian Dior Couture, 30 avenue Montaigne, 75008 Paris, França.

Nacionalidade: francesa

Actividade: comercial e industrial

Data do pedido: 2007/09/05

Produtos: metais comuns e suas ligas; materiais de construção metálicos; construções transportáveis metálicas; materiais metálicos para vias-férreas; cabos, fios e serralharia metálica não

金屬盒，金屬包裝容器。金屬固定柱，金屬的建築方磚，金屬方磚，除印刷字體外的字母及數字（普通金屬製），金屬屏風（隔板），屋頂覆蓋物（金屬），金屬板石；金屬標誌，床裝飾物（金屬），傢俱裝飾物（金屬），樓梯台階（金屬），金屬護土牆鋪飾面（建築），金屬牆壁鋪飾面（建築物），金屬天花板，金屬地板；普通金屬製的藝術品；普通金屬製的塑像或小塑像，青銅器（藝術品）。

商標構成：

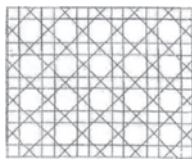

優先權日期：2007/03/23；優先權國家/地區：法國；優先權編號：07/3 490 151。

eléctricos, quinquilharia metálica; tubos metálicos; cofres-fortes; minerais. Construções metálicas; andaimes metálicos; caixas em metais comuns, recipientes de embalagem em metal. Colunas de afixação metálicas, ladrilhos para construção metálicos, ladrilhamentos metálicos, letras e números (em metais comuns) com excepção dos caracteres de imprensa, divisórias (tabiques) metálicas, coberturas de telhados (metálicas), lajes metálicas; insígnias em metal, guarnições de cama (metálicas), guarnições de móveis (metálicas), degraus de escadas (metálicos), revestimentos de muros (construção) metálicos, revestimentos de paredes (construção) metálicos, tectos metálicos, soalhos metálicos; objectos de arte em metais comuns; estátuas ou figurinhas (estatuetas) em metais comuns, bronze (objectos de arte).

A marca consiste em:

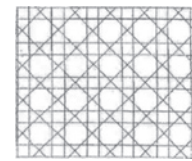

Data de prioridade: 2007/03/23; País/Território de prioridade: França; n.º de prioridade: 07/3 490 151

商標編號：N/30988 類別： 9
 申請人：Christian Dior Couture, 30 avenue Montaigne, 75008 Paris, França.
 國籍：法國
 活動：商業及工業
 申請日期：2007/09/05
 產品：科學（非醫用）、航海、測地、攝影、電影、光學、衡具、量具、信號、控制（監督）、救護器具及儀器；用於導電、整流、變壓、蓄電、調節或控制電流的器具及儀器，電子解碼器；資訊處理電子器具，電子控器量具，擴音電子器具，電影膠片剪輯用電子訊號發射器；教學器具及儀器；聲音或影像記錄、傳送、複製、存儲、變換、處理的器具及儀器；視聽、電訊、遠程信息、電視、遙控、磁帶錄音機、視像閱讀器、電話、無線電話、電話應答器具及儀器；口述機，廣播器

Marca n.º N/30 988 Classe 9.ª
 Requerente: Christian Dior Couture, 30 avenue Montaigne, 75008 Paris, França.
 Nacionalidade: francesa
 Actividade: comercial e industrial
 Data do pedido: 2007/09/05
 Produtos: aparelhos e instrumentos científicos (que não sejam para uso médico), náuticos, geodésicos, fotográficos, cinematográficos, ópticos, de pesagem, de medida, de sinalização, de controlo (inspecção), de socorro (salvamento); aparelhos e instrumentos para a condução, distribuição, transformação, acumulação, regulação ou controlo da corrente eléctrica, descodificadores electrónicos; aparelhos electrónicos para o processamento de informação, aparelhos de medida e de controlo electrónicos, aparelhos electrónicos para a amplificação dos sons, emissores de sinais electrónicos para a montagem de filmes cinematográficos; aparelhos e instrumentos de ensino; aparelhos e instrumentos para o registo, a transmissão, a reprodução, o armazenamento, a transformação, o tratamento do som ou das imagens; aparelhos e instrumentos audiovisuais, de telecomunicação, de telemática, televisores, telecomandos, magnetofones, leitores de vídeo, telefones, telefones sem fios, atendedores de chamadas telefónicas; máquinas de ditar, aparelhos de rádio, projectores (aparelhos de projecção), auto-rádios, antenas, antenas parabólicas, colunas de som (altifalantes); amplificadores;

材，投影機（投影器具），汽車收音機，天線，拋物式天線，聲音柱（揚聲器）；擴音器；高保真度設備，電腦，電腦鍵盤，電腦週邊設備，數據機，已錄製的軟件，用於資訊處理設備的進入裝置及進入控制裝置；電訊網絡認證器材；數碼終端機，重發器，衛星；印刷膠片（軟片），視像製品及聲音製品，磁帶，視像帶，錄像帶，光碟（音像），光學碟，唯讀記憶光碟，唯讀記憶光碟閱讀器，數碼視像帶閱讀器；數碼碟，磁性碟，數碼視像碟，視像遊戲卡帶，遊戲機座電子支架；磁性記錄載體，磁卡，聰明卡（晶片）；電子卡，貨幣電子載體；集成電路及微電路，卡閱讀器，電子元件，聲學碟；全球資訊網絡數據接收監察器，遠程信息伺服器，預繳式儀器用的機械式自動分配器；現金收入記錄機，計算器及訊息處理儀器；科學及電訊用衛星；滅火器；電池，防事故、防輻射和防火服裝，眼鏡，眼鏡盒，光學物品。記憶卡或微處理卡，電視屏幕；進入資訊或數據傳送網絡的軟件，如全球通訊網絡（互聯網模式）或私人或預留進入（互聯網模式）；車輛導航儀器（航向電腦）。照明信號。機械式信號。

商標構成：

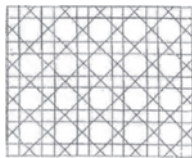

優先權日期：2007/03/23；優先權國家/地區：法國；優先權編號：07/3 490 151。

通知：根據十二月十三日第97/99/M號法令第二百零九條第一至三款規定，刪除了“微米”，因屬其他類別。

aparelhagens de alta-fidelidade, computadores, teclados para computadores, periféricos de computadores, modems, softwares gravados, dispositivos de acesso e de controlo de acesso a aparelhos de processamento de informação; aparelhos de autenticação destinados a redes de telecomunicações; terminais digitais, repetidores, satélites; filmes (películas) impressos, videogramas e fonogramas, bandas magnéticas, bandas vídeo, cassetes vídeo, discos compactos (áudio e vídeo), discos ópticos, CD-ROM, leitores de CD-ROM, de discos de vídeo digital; discos digitais, discos magnéticos, vídeo disco digitais, cartuchos de jogos de vídeo, suportes electrónicos em consolas de jogos; suportes de registos magnéticos, cartões magnéticos, cartões inteligentes (chip); cartões electrónicos, suportes electrónicos de moeda; circuitos integrados e microcircuitos, leitores de cartões, componentes electrónicos, discos acústicos; monitores de recepção de dados em rede informática mundial, servidores telemáticos, distribuidores automáticos e mecanismos para aparelhos de pré-pagamento; caixas registadoras, máquinas de calcular e aparelhos para o processamento de informação; satélites para uso científico e telecomunicações; extintores; baterias eléctricas, vestuário contra acidentes, irradiações e fogo, óculos, estojos para óculos, artigos ópticos. Cartões de memória ou de microprocessador, ecrãs de televisão; softwares para o fornecimento de acesso a uma rede informática ou de transmissão de dados, nomeadamente a uma rede de comunicação mundial (de tipo Internet) ou a um acesso privado ou reservado (de tipo Intranet); aparelhos de navegação para veículos (computadores de bordo). Sinais luminosos. Sinais mecânicos.

A marca consiste em:

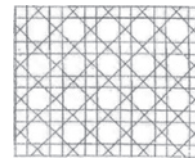

Data de prioridade: 2007/03/23; País/Território de prioridade: França; n.º de prioridade: 07/3 490 151

Notificações: nos termos dos n.ºs 1 a 3 do artigo 209.º do Decreto-Lei n.º 97/99/M, de 13 de Dezembro, excluiu-se «micros», por pertencer a outra classe.

商標編號：N/30989
 申請人：Christian Dior Couture, 30 avenue Montaigne, 75008 Paris, França.
 國籍：法國
 活動：商業及工業
 申請日期：2007/09/05

類別：19

Marca n.º N/30 989
 Requerente: Christian Dior Couture, 30 avenue Montaigne, 75008 Paris, França.
 Nacionalidade: francesa
 Actividade: comercial e industrial
 Data do pedido: 2007/09/05

產品：非金屬建築材料；建築用非金屬硬管；瀝青，瀝青及柏油；可移動非金屬建築物；非金屬紀念碑。非金屬建築物；非金屬腳手架；建築用玻璃，絕緣玻璃（建築）；混凝土，水泥；石、混凝土或大理石製藝術品，石、混凝土或大理石製塑像或小塑像；彩畫玻璃，建築木材，已加工木材。非金屬固定柱，非金屬方磚，非金屬的建築方磚，非金屬屏風（隔板），非金屬板石，非金屬樓梯，非金屬圍柵，非金屬地面，發光地面，樓梯台階（非金屬），木地板，木地板板材，非金屬門，鋪飾面（非金屬建築物）。

商標構成：

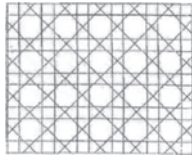

優先權日期：2007/03/23；優先權國家/地區：法國；優先權編號：07/3 490 151。

Produtos: materiais de construção não metálicos; tubos rígidos não metálicos para a construção; asfalto, pez e betume; construções transportáveis não metálicas; monumentos não metálicos. Construções não metálicas; andaimes não metálicos; vidro para construção, vidro isolante (construção); betão, cimento; objectos de arte em pedra, betão ou em mármore, estátuas ou figurinhas (estatuetas) em pedra, em betão ou em mármore; vitrais, madeira de construção, madeira trabalhada. Colunas de afixação não metálicas, ladrilhamentos não metálicos, ladrilhos para a construção não metálicos, divisórias (tabiques) não metálicas, lajes não metálicas, escadas não metálicas, ripas não metálicas, pavimentos não metálicos, pavimentos luminosos, degraus de escadas (não metálicos), parquet, lâminas de parquet, portas não metálicas, revestimentos (construção não metálicos).

A marca consiste em:

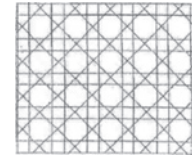

Data de prioridade: 2007/03/23; País/Território de prioridade: França; n.º de prioridade: 07/3 490 151

商標編號：N/30990

類別：20

Marca n.º N/30 990

Classe 20.^a

申請人：Christian Dior Couture, 30 avenue Montaigne, 75008 Paris, França.

Requerente: Christian Dior Couture, 30 avenue Montaigne, 75008 Paris, França.

國籍：法國

Nacionalidade: francesa

活動：商業及工業

Actividade: comercial e industrial

申請日期：2007/09/05

Data do pedido: 2007/09/05

產品：傢俱，玻璃（鏡子），鏡框；木、蠟、石膏、軟木、蘆葦、燈心草、柳條、角、骨、象牙，鯨骨，玳瑁殼、琥珀、珍珠母、海泡石製的藝術品，所有這些材料的代用品或塑料製品。衣架，五斗櫃，坐墊，書架，塑料包裝器皿，扶手椅，座椅，臥具（床單除外）；墊子，餐具架，筐籃製品，木或塑料製箱子。

Produtos: móveis, vidros (espelhos), molduras; objectos de arte em madeira, cera, gesso, cortiça, cana, junco, vime, chifre, osso, marfim, baleia, tartaruga, âmbar, madrepérola, espuma-do-mar, sucedâneos de todas estas matérias ou em matérias plásticas. Cabides para roupa, cómodas, almofadas, estantes, recipientes de embalagem em matérias plásticas, cadeiras de braços, assentos, artigos de cama (com excepção de roupa de cama); colchões, guarda-loiças, artigos de cestaria, caixas em madeira ou em matérias plásticas.

商標構成：

A marca consiste em:

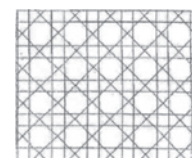
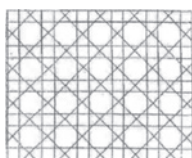

優先權日期：2007/03/23；優先權國家/地區：法國；優先權編號：07/3 490 151。

Data de prioridade: 2007/03/23; País/Território de prioridade: França; n.º de prioridade: 07/3 490 151

商標編號：N/30991

類別： 38

Marca n.º N/30 991

Classe 38.ª

申請人：Christian Dior Couture, 30 avenue Montaigne, 75008 Paris, França.

Requerente: Christian Dior Couture, 30 avenue Montaigne, 75008 Paris, França.

國籍：法國

Nacionalidade: francesa

活動：商業及工業

Actividade: comercial e industrial

申請日期：2007/09/05

Data do pedido: 2007/09/05

服務：電訊；關於電訊的資訊；與產品展示有關的互動電視廣播服務；資訊（新聞）及印刷社；透過電視、隨身聽、便攜式視像播放機、電視廣播的無線電話、電報、電話或視像電話通訊；移動式無線電話服務。透過遠程信息系統的資訊傳送服務；信息傳送，電報傳送，透過電腦輔助的圖像傳送；透過電傳打字電報機的資訊傳送；遙距傳送；無線電話或電視發射，節目傳播如透過電腦網絡；透過電磁波、衛星及視像製品和聲音製品的廣播、電視、有線電視；信息及視像傳送器材出租；透過電腦終端機或光纖網絡的通訊；公開的或密閉的全球資訊網絡通訊（傳送）；電影及其他視聽節目的在線下載服務；為全球資訊網絡提供進入；電子可視性服務（電訊）；透過電訊為全球資訊網絡作連接；電訊引導及接合服務；電話會議服務；電子信息服務；出租全球資訊網絡進入時間；透過電視、隨身聽、便攜式視像播放機的電訊服務；關於電訊的諮詢。

Serviços: telecomunicações; informações em matéria de telecomunicações; serviços de teledifusão interactiva no que concerne à apresentação de produtos; agências de imprensa e de informação (notícias); comunicações radiofónicas, telegráficas, telefónicas ou visiofónicas, por televisão por walkman, walkman vídeo, teledifusão; serviços de radiotelefonia móvel. Serviços de transmissão de informação por via telemática; transmissão de mensagens, transmissão de telegramas, transmissão de imagens assistidas por computador; transmissão de informação por teleescritor; teletransmissão; emissões radiofónicas ou televisivas, difusão de programas, nomeadamente através de redes informáticas; rádio, televisão, cabo, via hertziana, satélites e a partir de videogramas e fonogramas; aluguer de aparelhos para a transmissão das mensagens e vídeo; comunicação através de terminais de computadores ou através de redes de fibras ópticas; comunicações (transmissões) em rede informática mundial aberta ou fechada; serviços de download on-line de filmes e outros programas audiovisuais; fornecimento de acesso a uma rede informática mundial; serviço de visualização electrónica (telecomunicação); conexão através de telecomunicações a uma rede informática mundial; serviços de encaminhamento e de junção para telecomunicação; serviços de teleconferências; serviços de mensagens electrónicas; aluguer de tempo de acesso a redes informáticas mundiais; serviços de telecomunicação por televisor, walkman vídeo; consultoria em matéria de telecomunicação.

商標構成：

A marca consiste em:

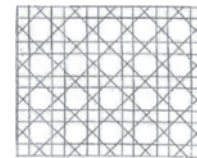
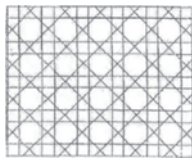

優先權日期：2007/03/23；優先權國家/地區：法國；優先權編號：07/3 490 151。

Data de prioridade: 2007/03/23; País/Território de prioridade: França; Número de prioridade: 07/3 490 151.

通知：根據十二月十三日第97/99/M號法令第二百零九條第一至三款規定，刪除了“電訊出租的器材”，因屬其他類別。

Notificações: nos termos dos n.ºs 1 a 3 do artigo 209.º do Decreto-Lei n.º 97/99/M, de 13 de Dezembro, excluiu-se «aparelhos de aluguer de telecomunicação», por pertencer a outra classe.

商標編號：N/30992

類別： 18

Marca n.º N/30 992

Classe 18.ª

申請人：Roots Canada Ltd., 1400 Castlefield Avenue, Toronto, Ontario, M6B 4C4, Canada.

Requerente: Roots Canada Ltd., 1400 Castlefield Avenue, Toronto, Ontario, M6B 4C4, Canada.

國籍：加拿大

活動：商業及工業

申請日期：2007/09/05

產品：行李，手提箱，口袋錢包，鎖匙包，皮革製鎖匙包，鎖匙用皮革製鏈，手抓錢包，零錢包，卡片套，文件套，行李用標籤，使用於臀部的袋，背包，護照套，皮革製記事本，皮革製筆記本，夾子，運輸袋，瑜伽用袋，電腦用袋，體操用袋，帶柄袋，請願者袋，皮革製剃鬚盒，鉛筆用盒，眼鏡用盒，公事包，皮革製照片簿，照片用皮革製框，皮革製光碟架，照片用皮革製封皮，杯子及瓶子用皮革製墊，秘書用皮革製吸墨紙，滑鼠用皮革製墊，化妝品用袋。

商標構成：

ROOTS

Nacionalidade: canadiana

Actividade: comercial e industrial

Data do pedido: 2007/09/05

Produtos: bagagem, malas de mão, carteiras de bolso, estojos para chaves, porta-chaves em couro, correntes em couro para chaves, carteiras de mão («clutches»), porta-moedas, porta-cartões, porta-documentos, etiquetas para bagagem, sacos para usar na anca («hi bags»), mochilas, porta-passaportes, agendas em couro, blocos de notas em couro, pastas, sacos de transporte, sacos para ioga, sacos para computadores, sacos para ginásio, sacos com pegas, «suitor bags», estojos de barbear em couro, estojos para lápis, estojos para óculos, porfólios, álbuns para fotografias em couro, molduras em couro para fotografias, porta CD em couro, envelopes em couro para fotografias, bases em couro para copos e garrafas, mata-borrões em couro para secretária, almofadas em couro para ratos, sacos para cosméticos.

A marca consiste em:

ROOTS

商標編號：N/30993

類別： 25

申請人：Roots Canada Ltd., 1400 Castlefield Avenue, Toronto, Ontario, M6B 4C4, Canada.

國籍：加拿大

活動：商業及工業

申請日期：2007/09/05

產品：鞋，如皮鞋，拖鞋，靴，高爾夫球鞋；手套；露指手套；針織品；頭巾及頸巾；腰帶；所有種類的服裝，如闊褲，襯衣，T恤，襯衫，領帶，西服，夾克，外套，連衣裙，襯恤，半截裙及牛仔褲，短褲，背心，汗恤，套頭衫，針織襯衣，吊帶襯衣，沐浴短褲，馬球恤，訓練服褲子，睡衣，卡布里褲，卡其褲；長褂；帽，如帽子及無邊圓帽，圓帽；腕帶，頭帶，手臂保暖物，手腕保暖物。

商標構成：

ROOTS

Marca n.º N/30 993

Classe 25.^a

Requerente: Roots Canada Ltd., 1400 Castlefield Avenue, Toronto, Ontario, M6B 4C4, Canada.

Nacionalidade: canadiana

Actividade: comercial e industrial

Data do pedido: 2007/09/05

Produtos: calçado, nomeadamente sapatos, chinelas, botas, sapatos de golfe; luvas; mitenes; artigos de malha; lenços de cabeça e pescoço; cintos; vestuário de todo o tipo, nomeadamente calças largas, camisas, «t-shirts», camisolas, peúgas, gravatas, fatos, jaquetas, casacos, vestidos, blusas, saias e calças de ganga, calções, coletes, «sweaters», «pullovers», camisolas de malha, camisolas de alças, calções de banho, pólos, calças de fato de treino, pijamas, calças de corsário («capri pants»), calças de caqui («cargo pants»), túnicas; chapelaria, nomeadamente chapéus e bonés, barretes; faixas para os pulsos, fitas para o cabelo, aquecedores de braços («arm warmers»), aquecedores de pulsos («wrist warmers»).

A marca consiste em:

ROOTS

商標編號：N/30994

類別： 35

申請人：Roots Canada Ltd., 1400 Castlefield Avenue, Toronto, Ontario, M6B 4C4, Canada.

Marca n.º N/30 994

Classe 35.^a

Requerente: Roots Canada Ltd., 1400 Castlefield Avenue, Toronto, Ontario, M6B 4C4, Canada.

國籍：加拿大
 活動：商業及工業
 申請日期：2007/09/05
 服務：零售店服務。
 商標構成：

Nacionalidade: canadiana
 Actividade: comercial e industrial
 Data do pedido: 2007/09/05
 Serviços: serviços de lojas de venda a retalho.
 A marca consiste em:

ROOTS

ROOTS

商標編號：N/30995 類別： 18
 申請人：Roots Canada Ltd., 1400 Castlefield Avenue,
 Toronto, Ontario, M6B 4C4, Canada.

國籍：加拿大
 活動：商業及工業
 申請日期：2007/09/05

產品：行李，手提箱，口袋錢包，鎖匙包，皮革製鎖匙包，鎖匙用皮革製鏈，手抓錢包，零錢包，卡片套，文件套，行李用標籤，使用於臀部的袋，背包，護照套，皮革製記事本，皮革製筆記本，夾子，運輸袋，瑜伽用袋，電腦用袋，體操用袋，帶柄袋，請願者袋，皮革製剃鬚盒，鉛筆用盒，眼鏡用盒，公事包，皮革製照片簿，照片用皮革製框，皮革製光碟架，照片用皮革製封皮，杯子及瓶子用皮革製墊，秘書用皮革製吸墨紙，滑鼠用皮革製墊，化妝品用袋。

商標構成：



商標編號：N/30996 類別： 25
 申請人：Roots Canada Ltd., 1400 Castlefield Avenue,
 Toronto, Ontario, M6B 4C4, Canada.

國籍：加拿大
 活動：商業及工業
 申請日期：2007/09/05

產品：鞋，如皮鞋，拖鞋，靴，高爾夫球鞋；手套；露指手套；針織品；頭巾及頸巾；腰帶；所有種類的服裝，如闊褲，襯衣，T恤，襯衫，領帶，西服，夾克，外套，連衣裙，襯恤，半截裙及牛仔褲，短褲，背心，汗恤，套頭衫，針織襯

Marca n.º N/30 995 Classe 18.ª
 Requerente: Roots Canada Ltd., 1400 Castlefield Avenue, Toronto, Ontario, M6B 4C4, Canada.

Nacionalidade: canadiana
 Actividade: comercial e industrial
 Data do pedido: 2007/09/05

Produtos: bagagem, malas de mão, carteiras de bolso, estojos para chaves, porta-chaves em couro, correntes em couro para chaves, carteiras de mão («clutches»), porta-moedas, porta-cartões, porta-documentos, etiquetas para bagagem, sacos para usar na anca («hi bags»), mochilas, porta-passaportes, agendas em couro, blocos de notas em couro, pastas, sacos de transporte, sacos para ioga, sacos para computadores, sacos para ginásio, sacos com pegas, «suitor bags», estojos de barbear em couro, estojos para lápis, estojos para óculos, portfólios, álbuns para fotografias em couro, molduras em couro para fotografias, porta CD em couro, envelopes em couro para fotografias, bases em couro para copos e garrafas, mata-borrões em couro para secretária, almofadas em couro para ratos, sacos para cosméticos.

A marca consiste em:

Marca n.º N/30 996 Classe 25.ª
 Requerente: Roots Canada Ltd., 1400 Castlefield Avenue, Toronto, Ontario, M6B 4C4, Canada.

Nacionalidade: canadiana
 Actividade: comercial e industrial
 Data do pedido: 2007/09/05

Produtos: calçado, nomeadamente sapatos, chinelas, botas, sapatos de golfe; luvas; mitenes; artigos de malha; lenços de cabeça e pescoço; cintos; vestuário de todo o tipo, nomeadamente calças largas, camisas, «t-shirts», camisolas, peúgas, gravatas, fatos, jaquetas, casacos, vestidos, blusas, saias e calças de ganga, calções, coletes, «sweaters», «pullovers», camisolas de malha,

衣，吊帶襯衣，沐浴短褲，馬球恤，訓練服褲子，睡衣，卡布里褲，卡其褲；長褂；帽，如帽子及無邊圓帽，圓帽；腕帶，頭帶，手臂保暖物，手腕保暖物。

商標構成：



camisolas de alças, calções de banho, pólos, calças de fato de treino, pijamas, calças de corsário («capri pants»), calças de caqui («cargo pants»), túnicas; chapelaria, nomeadamente chapéus e bonés, barretes; faixas para os pulsos, fitas para o cabelo, aquecedores de braços («arm warmers»), aquecedores de pulsos («wrist warmers»).

A marca consiste em:



商標編號：N/30997
 類別： 35
 申請人：Roots Canada Ltd., 1400 Castlefield Avenue, Toronto, Ontario, M6B 4C4, Canada.

國籍：加拿大

活動：商業及工業

申請日期：2007/09/05

服務：零售店服務。

商標構成：



Marca n.º N/30 997
 Classe 35.^a
 Requerente: Roots Canada Ltd., 1400 Castlefield Avenue, Toronto, Ontario, M6B 4C4, Canada.

Nacionalidade: canadiana

Actividade: comercial e industrial

Data do pedido: 2007/09/05

Serviços: serviços de lojas de venda a retalho.

A marca consiste em:



商標編號：N/30998
 類別： 18
 申請人：Roots Canada Ltd., 1400 Castlefield Avenue, Toronto, Ontario, M6B 4C4, Canada.

國籍：加拿大

活動：商業及工業

申請日期：2007/09/05

產品：行李，手提箱，口袋錢包，鎖匙包，皮革製鎖匙包，鎖匙用皮革製鏈，手抓錢包，零錢包，卡片套，文件套，行李用標籤，使用於臀部的袋，背包，護照套，皮革製記事本，皮革製筆記本，夾子，運輸袋，瑜伽用袋，電腦用袋，體操用袋，帶柄袋，請願者袋，皮革製剃鬚盒，鉛筆用盒，眼鏡用盒，公事包，皮革製照片簿，照片用皮革製框，皮革製光碟架，照片用皮革製封皮，杯子及瓶子用皮革製墊，秘書用皮革製吸墨紙，滑鼠用皮革製墊，化妝品用袋。

Marca n.º N/30 998
 Classe 18.^a
 Requerente: Roots Canada Ltd., 1400 Castlefield Avenue, Toronto, Ontario, M6B 4C4, Canada.

Nacionalidade: canadiana

Actividade: comercial e industrial

Data do pedido: 2007/09/05

Produtos: bagagem, malas de mão, carteiras de bolso, estojos para chaves, porta-chaves em couro, correntes em couro para chaves, carteiras de mão («clutches»), porta-moedas, porta-cartões, porta-documentos, etiquetas para bagagem, sacos para usar na anca («hi bags»), mochilas, porta-passaportes, agendas em couro, blocos de notas em couro, pastas, sacos de transporte, sacos para ioga, sacos para computadores, sacos para ginásio, sacos com pegas, «suitor bags», estojos de barbear em couro, estojos para lápis, estojos para óculos, portfólios, álbuns para fotografias em couro, molduras em couro para fotografias, porta CD em couro, envelopes em couro para fotografias, bases em couro para copos e garrafas, mata-borrões em couro para secretária, almofadas em couro para ratos, sacos para cosméticos.

商標構成：



A marca consiste em:



商標編號：N/30999

類別： 25

Marca n.º N/30 999

Classe 25.ª

申請人：Roots Canada Ltd., 1400 Castlefield Avenue,
Toronto, Ontario, M6B 4C4, Canada.

Requerente: Roots Canada Ltd., 1400 Castlefield Avenue, To-
ronto, Ontario, M6B 4C4, Canada.

國籍：加拿大

Nacionalidade: canadiana

活動：商業及工業

Actividade: comercial e industrial

申請日期：2007/09/05

Data do pedido: 2007/09/05

產品：鞋，如皮鞋，拖鞋，靴，高爾夫球鞋；手套；露指
手套；針織品；頭巾及頸巾；腰帶；所有種類的服裝，如闊
褲，襯衣，T恤，襯衫，領帶，西服，夾克，外套，連衣裙，
襯恤，半截裙及牛仔褲，短褲，背心，汗恤，套頭衫，針織襯
衣，吊帶襯衣，沐浴短褲，馬球恤，訓練服褲子，睡衣，卡布
里褲，卡其褲；長襪；帽，如帽子及無邊圓帽，圓帽；腕帶，
頭帶，手臂保暖物，手腕保暖物。

Produtos: calçado, nomeadamente sapatos, chinelas, botas,
sapatos de golfe; luvas; mitenes; artigos de malha; lenços de ca-
beça e pescoço; cintos; vestuário de todo o tipo, nomeadamente
calças largas, camisas, «t-shirts», camisolas, peúgas, gravatas,
fatos, jaquetas, casacos, vestidos, blusas, saias e calças de ganga,
calções, coletes, «sweaters», «pullovers», camisolas de malha,
camisolas de alças, calções de banho, pólos, calças de fato de
treino, pijamas, calças de corsário («capri pants»), calças de
caqui («cargo pants»), túnicas; chapelaria, nomeadamente cha-
péus e bonés, barretes; faixas para os pulsos, fitas para o cabelo,
aquecedores de braços («arm warmers»), aquecedores de pulsos
(«wrist warmers»).

商標構成：

A marca consiste em:



商標編號：N/31018

類別： 3

Marca n.º N/31 018

Classe 3.ª

申請人：SALVATORE FERRAGAMO ITALIA S.p.A., Via
dei Tornabuoni, 2, Firenze, Italia.

Requerente: SALVATORE FERRAGAMO ITALIA S.p.A.,
Via dei Tornabuoni, 2, Firenze, Italia.

國籍：意大利

Nacionalidade: italiana

活動：商業及工業

Actividade: comercial e industrial

申請日期：2007/09/06

Data do pedido: 2007/09/06

產品：香料，香水，古龍水，梳妝水，精油，美容乳霜，個
人用除臭劑，止汗劑，清潔用乳液，皮膚用保濕劑，身體用
油，皮膚用潤膚劑，肥皂，沐浴用香皂，沐浴及淋浴用啫喱，
身體用乳液，皮膚用乳液。

Produtos: perfumes, eau de parfum, água-de-colónia, água-de-
toilette, óleos essenciais, creme de beleza, desodorizantes pes-
soais, antitranspirantes, loções de limpeza, hidratante para a pele,
óleo corporal, emoliente para a pele, sabões, sabonetes para o
banho, gel para banho e duche, loções corporais, loções para a
pele.

商標構成：

A marca consiste em:

TUSCAN SOUL

TUSCAN SOUL

商標編號：N/31031 類別： 9
 申請人：Showorks Pty. Ltd., Suite 27, 42-44 Abel Street,
 Penrith NSW 2750, Australia.

國籍：澳大利亞
 活動：商業及工業

申請日期：2007/09/07

產品：電子遊戲機用屬此類別的零件和配件包括撲克牌遊戲機，電子遊戲機操作軟件包括撲克牌遊戲機；使用或應用於遊戲機的屬此類別的電動及電子設備包括撲克牌遊戲機，包括累積獎金控制儀器，微處理器，計算器，燈光廣告，用於遊戲機直接或間接連接的電子系統及相關軟件包括撲克牌遊戲機，用於遊戲機互連的電子系統及相關軟件包括撲克牌遊戲機，及儀器、設備和音像系統。

商標構成：

FIGHTING CRICKETS

Marca n.º N/31 031 Classe 9.^a
 Requerente: Showorks Pty. Ltd., Suite 27, 42-44 Abel Street,
 Penrith NSW 2750, Australia.

Nacionalidade: australiana
 Actividade: comercial e industrial

Data do pedido: 2007/09/07

Produtos: partes e acessórios nesta classe para máquinas de jogo electrónicas incluindo máquinas de póquer, «software» para operar máquinas de jogo electrónicas incluindo máquinas de póquer; equipamento eléctrico e electrónico nesta classe para uso em ou com máquinas de jogo incluindo máquinas de póquer, incluindo controladores de «jackpots», microprocessadores, contadores, anúncios luminosos, sistemas electrónicos e «software» associado para ligar máquinas de jogo directamente ou indirectamente incluindo máquinas de póquer, sistemas electrónicos e «software» associado para ligar máquinas de jogo interligadas incluindo máquinas de póquer, e aparelhos, equipamentos e sistemas áudio/visuais.

A marca consiste em:

FIGHTING CRICKETS

商標編號：N/31060 類別： 3
 申請人：凱渥實業股份有限公司，場所：3F, n.º 213, Sec. 2
 An-Ho Rd., Taipei, Taiwan, China.

活動：商業及工業

申請日期：2007/09/11

產品：化妝品；香水；護髮品；化妝用棉片；保養品；卸妝品；燙髮液；染髮劑；人體用清潔劑；非人體用清潔劑；亮光蠟；精油；香料；茶浴包；漱口水；皮革油；線香；除鏽劑；動物用化妝品；口腔清香劑。

商標構成：



Marca n.º N/31 060 Classe 3.^a
 Requerente: Catwalk Production House & Talent/Model
 Management, 3F, n.º 213, Sec. 2 An-Ho Rd., Taipei, Taiwan, China.

Actividade: comercial e industrial

Data do pedido: 2007/09/11

Produtos: cosméticos; perfumes; produtos para cuidado o cabelo; cotonetes para fins cosméticos; produtos para cuidado da pele; desmaquilhantes; loções para ondular o cabelo; tintas para o cabelo; preparações límpidas para o corpo humano; preparações límpidas não para o corpo humano; ceras para polir; óleos essenciais; perfumaria; sacos para banho de chá; líquido para lavagem bucal; óleos para couro; paus de incenso; preparações para tirar a ferrugem; cosméticos para animais; elixires para a boca.

A marca consiste em:



商標編號：N/31061 類別： 14
 申請人：凱渥實業股份有限公司，場所：3F, n.º 213, Sec. 2
 An-Ho Rd., Taipei, Taiwan, China.

活動：商業及工業

Marca n.º N/31 061 Classe 14.^a
 Requerente: Catwalk Production House & Talent/Model
 Management, 3F, n.º 213, Sec. 2 An-Ho Rd., Taipei, Taiwan, China.

Actividade: comercial e industrial

申請日期：2007/09/11

產品：鑽石；手鍊；珠寶飾品胸針；珠寶飾品隨身小飾物；珠寶飾品項鍊；仿金飾品；鍍金飾品；袖扣；領帶夾；貴重金屬珠寶箱；獎牌；紀念章；鐘錶及其組件；貴重金屬廚房用具；貴重金屬製之菸盒；黃金製作之名片；黃金製作之鑰匙圈；貴重金屬藝術品；貴重金屬名片盒。

商標構成：



Data do pedido: 2007/09/11

Produtos: diamantes; braceletes; alfinetes de peito (joalheria e bijutaria); berloques portáteis (joalheria e bijutaria); colares (joalheria e bijutaria); produtos de imitação de ouro; produtos em plaqué de ouro; botões de punho; molas de gravata; caixas de jóia de metais preciosos; medalhas; medalhas comemorativas; relojoaria e suas peças; utensílios de cozinha de metais preciosos; cigarreiras em metais preciosos; cartões de visita feitos em ouro; argolas para chaves feitas em ouro; ornamentos de arte de metais preciosos; estojos de cartões de visita em metais preciosos.

A marca consiste em:



商標編號：N/31062

類別： 18

Marca n.º N/31 062

Classe 18.ª

申請人：凱渥實業股份有限公司，場所：3F, n.º 213, Sec. 2 An-Ho Rd., Taipei, Taiwan, China.

Requerente: Catwalk Production House & Talent/Model Management, 3F, n.º 213, Sec. 2 An-Ho Rd., Taipei, Taiwan, China.

活動：商業及工業

Actividade: comercial e industrial

申請日期：2007/09/11

Data do pedido: 2007/09/11

產品：皮夾；書包；旅行箱；手提袋；皮包；皮箱；鑰匙包；化妝包；手提包；寵物用品袋；傘；手杖；皮革；人造皮革；寵物衣服；寵物鞋；寵物背包；鑰匙圈用皮飾；皮製鑰匙圈；公事包。

Produtos: carteiras; malas escolares; malas de viagem; sacos de mão; malas; malas de couro; porta-chaves; estojos para cosméticos; malas de mão; sacos para artigos de animais de estimação; chapéus-de-chuva/sol; bengalas; couro; imitação de couro; roupas para animais de estimação; sapatos para animais de estimação; mochilas para animais de estimação; ornamentos de couro para argolas de chaves; argolas de chaves em couro; pastas.

A marca consiste em:

商標構成：



商標編號：N/31063

類別： 25

Marca n.º N/31 063

Classe 25.ª

申請人：凱渥實業股份有限公司，場所：3F, n.º 213, Sec. 2 An-Ho Rd., Taipei, Taiwan, China.

Requerente: Catwalk Production House & Talent/Model Management, 3F, n.º 213, Sec. 2 An-Ho Rd., Taipei, Taiwan, China.

活動：商業及工業

Actividade: comercial e industrial

申請日期：2007/09/11

Data do pedido: 2007/09/11

產品：衣服；T恤；西服；運動服；民俗服裝；慶典儀式服裝；禮服；婚紗；靴鞋；圍巾；頭巾；領帶；領結；圍兜；帽子；襪子；服飾用手套；服飾用腰帶；服飾用皮帶；睡眠用眼罩。

Produtos: roupa; T- shirt; fatos; fatos de desporto; vestuário nacional; vestuário para cerimónias de festa; fatos para cerimónias; vestidos de noiva; botas e sapatos; cachecóis; lenços de cabeça; gravatas; laços; babetes; chapéus; meias; luvas para uso de vestuário e adornos; cinturões para uso de vestuário e adornos; cintos para uso de vestuário e adornos; vendas para olhos.

商標構成：



A marca consiste em:



商標編號：N/31068

類別： 43

Marca n.º N/31 068

Classe 43.^a

申請人：衍生行有限公司，場所：香港新界元朗宏業西街11號元朗科技中心12樓B室。

Requerente: 衍生行有限公司，Sede: 香港新界元朗宏業西街11號元朗科技中心12樓B室。

國籍：根據香港法例成立

Nacionalidade: constituída segundo as leis de H.K.

活動：商業

Actividade: comercial

申請日期：2007/09/11

Data do pedido: 2007/09/11

服務：酒樓，中式餐館，住宿服務，住所（旅館、供膳寄宿處），供應食品及飲品，供膳寄宿處，供膳旅館，備辦宴席，冰廳，冰果店，冷熱飲料店，咖啡室，咖啡廳，咖啡館，啤酒屋，小吃店，小廚，小食店，快餐店，快餐館，扒房，提供膳食，提供食物服務（堂食及外賣），提供飲料服務（堂食及外賣），提供餐飲，日本料理，海鮮酒家服務，火鍋，牛扒屋，美食店自助餐廳，自助餐館，茶餐廳服務，茶館，西餅店，賓館服務，速食館，酒吧，酒店，食肆，飯堂，飯店，飲食店，餐廳，餐廳菜館，餐館，麵包店。

Serviços: restaurantes chineses, refeitórios chineses, serviços de alojamento, residências (hotéis, hospedagens com refeições), fornecimento de comida e bebida, hospedagens com refeições, hotéis com refeições, serviços de «catering» de banquetes, sala para vender gelados, loja de frutas congeladas, loja de bebidas geladas e quentes, café, cafeteria, casa de café, casa de cerveja, snack-bar, cozinha pequena, snack-bar, restaurante de refeições rápidas, refeitório de refeições rápidas, casa de bife, fornecimento de refeições, serviço de fornecimento de comida (consumo no local e em regime de «take away»), serviço de fornecimento de bebida (consumo no local e em regime de «take away»), fornecimento de restaurações, restaurantes japoneses, serviços de restaurantes de mariscos, restaurantes de «hot-pot», casa de bife, restaurantes de «self-service» de alimentos deliciosos, refeitório de auto-serviço, serviços de lanchonetes, casa de chá, pastelaria, serviço de pensões, refeitórios de refeições rápidas, bar, hotel, estabelecimento de comida e bebida, cantina, casa de pasto, loja de comida e bebida, restaurante, restaurante de prato, refeitório, padaria.

商標構成：



A marca consiste em:



顏色之要求：黑色和橙色。

Reivindicação de cores: preto e cor-de-laranja.

商標編號：N/31088

類別： 9

Marca n.º N/31 088

Classe 9.^a

申請人：特變電工股份有限公司，場所：中國新疆昌吉市延安南路52號。

Requerente: TBEA CO., LTD., 52 South Yan'an Road, Changji, Xinjiang, China.

國籍：中國

Nacionalidade: chinesa

活動：商業及工業

Actividade: comercial e industrial

申請日期：2007/09/12

Data do pedido: 2007/09/12

產品：變壓器（電）；電抗器；互感器；電纜；電線；電開關；組合式變電站；斷路器；繼電器（電的）；電站自動化裝置；整流用電力裝置；配電箱（電）；配電控制台（電）；高壓防爆配電裝置；整流器；電線接線器（電）；配電盤（電）；調壓器；電纜接頭套；逆變器（電）；電線連接物；電耦合器；高低壓開關板；磁線；電線識別線；電線識別包層；電報線；絕緣銅線；電話線；同軸電纜；接線柱（電）；電纜鎧表；電熱保護套；電導線管；電器聯接器；電動調節設備；減壓器（電源）；導管（電）；電器接插件；配電盤；控制板（電）；傳感器；穩壓電源；發動機啓動纜。

Produtos: transformadores (eléctricos); reactores; indutores; cabos eléctricos; fios eléctricos; interruptores eléctricos; estações de conversão modulares; disjuntores; relés eléctricos (eléctricos); instalações automáticas de estações de electricidade; instalações para rectificação de electricidade; caixas de distribuição de electricidade (eléctricas); consolas de distribuição de electricidade (eléctricos); dispositivos de distribuição de electricidade anti-explosão de alta pressão; comutadores; aparelhos de ligação de fios eléctricos (electricidade); painéis de distribuição de electricidade (eléctricos); reguladores de voltagem; capas para ligações de cabos eléctricos; inversores (electricidade); ligações eléctricas; acopladores de electricidade; quadros de interruptores de alta e baixa pressão; fios magnéticos; fios de identificação para fios eléctricos; bainhas de identificação para fios eléctricos; fios telegráficos; fios de cobre isoladores; fios telefónicos; cabos eléctricos coaxiais; colunas de ligação (electricidade); medidor de armadura de cabos eléctricos blindados; capas de protecção térmicas eléctricas; tubos de fio condutor eléctricos; ligadores para aparelhos eléctricos; equipamentos reguladores eléctricos; aparelhos de descompressão (fonte de electricidade); condutas (electricidade); peças de ligação para aparelhos eléctricos; painéis de distribuição de electricidade; painéis de controlo (electricidade); sensores; fonte estabilizadora de tensão; cabos de arranque para geradores.

A marca consiste em:

商標構成：

特變電工

特變電工

商標編號：N/31089

類別： 9

Marca n.º N/31 089

Classe 9.^a

申請人：特變電工股份有限公司，場所：中國新疆昌吉市延安南路52號。

Requerente: TBEA CO., LTD., 52 South Yan'an Road, Changji, Xinjiang, China.

國籍：中國

Nacionalidade: chinesa

活動：商業及工業

Actividade: comercial e industrial

申請日期：2007/09/12

Data do pedido: 2007/09/12

產品：變壓器（電）；電抗器；互感器；電纜；電線；電開關；組合式變電站；斷路器；繼電器（電的）；電站自動化裝置；整流用電力裝置；配電箱（電）；配電控制台（電）；高壓防爆配電裝置；整流器；電線接線器（電）；配電盤（電）；調壓器；電纜接頭套；逆變器（電）；電線連接物；

Produtos: transformadores (eléctricos); reactores; indutores; cabos eléctricos; fios eléctricos; interruptores eléctricos; estações de conversão modulares; disjuntores; relés eléctricos (eléctricos); instalações automáticas de estações de electricidade; instalações para rectificação de electricidade; caixas de distribuição de electricidade (eléctricas); consolas de distribuição de electricidade (eléctricos); dispositivos de distribuição de electricidade anti-explosão de alta pressão; comutadores; aparelhos de ligação de fios eléctricos (electricidade); painéis de distribuição de electricidade (eléctricos); reguladores de voltagem; capas para ligações de cabos eléctricos; inversores (electricidade); ligações eléctricas; acopladores de electricidade; quadros de interruptores de alta e baixa pressão; fios magnéticos; fios de identificação

電耦合器；高低壓開關板；磁線；電線識別線；電線識別包層；電報線；絕緣銅線；電話線；同軸電纜；接線柱（電）；電纜鎧表；電熱保護套；電導線管；電器聯接器；電動調節設備；減壓器（電源）；導管（電）；電器接插件；配電盤；控制板（電）；傳感器；穩壓電源；發動機啓動纜。

商標構成：

TBEA

para fios eléctricos; bainhas de identificação para fios eléctricos; fios telegráficos; fios de cobre isoladores; fios telefónicos; cabos eléctricos coaxiais; colunas de ligação (electricidade); medidor de armadura de cabos eléctricos blindados; capas de protecção térmicas eléctricas; tubos de fio condutor eléctricos; ligadores para aparelhos eléctricos; equipamentos reguladores eléctricos; aparelhos de descompressão (fonte de electricidade); condutas (electricidade); peças de ligação para aparelhos eléctricos; painéis de distribuição de electricidade; painéis de controlo (electricidade); sensores; fonte estabilizadora de tensão; cabos de arranque para geradores.

A marca consiste em:

TBEA

商標編號：N/31102

類別： 30

申請人：CHOCOLADEFABRIKEN LINDT & SPRUNGLI AG, Seestrasse 204 CH-8802 Kilchberg, Suíça.

國籍：瑞士

活動：商業及工業

申請日期：2007/09/12

產品：可可；用於滋養及奢侈產品的可可提取物及粉狀可可；巧克力漿，如用於製造糖果，濃醬汁，覆蓋物及裝飾物的巧克力；巧克力覆蓋物；用於製造蛋糕的巧克力，尤指巧克力塊；麵包店產品用混合物，尤指巧克力小蛋糕，餅乾，牛油蛋糕，蛋糕用混合物；巧克力；巧克力片及塊（帶及不帶餡）；巧克力糖果；巧克力糖，同時帶液體餡，尤指帶酒及酒精成份高的飲料；巧克力塊；巧克力空洞的及實心的圖形；用於裝飾聖誕樹用巧克力；巧克力飲料，巧克力醬汁及巧克力糖漿；用於塗抹的巧克力乳；糕點及糖果；硬餅乾；餅乾；杏仁餅；花生醬；食用雪糕；食品雪糕用粉；糖果產品；糖，同時帶液體餡；咖啡；咖啡飲料；咖啡豆；研磨咖啡。

商標構成：

LINDT

Marca n.º N/31 102

Classe 30.^a

Requerente: CHOCOLADEFABRIKEN LINDT & SPRUNGLI AG, Seestrasse 204 CH-8802 Kilchberg, Suíça.

Nacionalidade: suíça

Actividade: comercial e industrial

Data do pedido: 2007/09/12

Produtos: cacau; extractos de cacau e cacau em pó para uso em produtos nutricionais e de luxo; massa de chocolate, nomeadamente chocolate para a confecção de bombons, molhos espessos, coberturas e decorações; coberturas de chocolate; chocolate para a confecção de bolos, especialmente pepitas de chocolate; misturas para produtos de padaria, em especial misturas para bolinhos de chocolates (brownies), bolachas, queques (muffins), bolos; chocolate; tabletes e barras de chocolate (com e sem recheio); confeitaria de chocolate; bombons de chocolate, também com recheio líquido, especialmente de vinho e bebidas espirituosas; trufas de chocolate; figuras ocas e maciças de chocolate; chocolate para a decoração de árvores de Natal; bebidas de chocolate, molhos de chocolate e xaropes de chocolate; cremes de chocolate para barrar; pastelaria e confeitaria; bolachas; biscoitos; maçapão; pasta de amêndoa; gelados comestíveis; pós para gelados alimentares; produtos de confeitaria; rebuçados, também com recheio líquido; café; bebidas de café; grãos de café; café moído.

A marca consiste em:

LINDT

商標編號：N/31103

類別： 35

申請人：CHOCOLADEFABRIKEN LINDT & SPRUNGLI AG, Seestrasse 204 CH-8802 Kilchberg, Suíça.

Marca n.º N/31 103

Classe 35.^a

Requerente: CHOCOLADEFABRIKEN LINDT & SPRUNGLI AG, Seestrasse 204 CH-8802 Kilchberg, Suíça.

國籍：瑞士

活動：商業及工業

申請日期：2007/09/12

服務：與可可，用於滋養及奢侈產品的可可提取物及粉狀可可，巧克力漿，如用於製造糖果，濃醬汁，覆蓋物及裝飾物的巧克力；巧克力覆蓋物；用於製造蛋糕的巧克力，尤指巧克力塊；麵包店產品用混合物，尤指巧克力小蛋糕，餅乾，牛油蛋糕，蛋糕用混合物；巧克力；巧克力片及塊（帶及不帶餡）；巧克力糖果；巧克力糖，同時帶液體餡，尤指帶酒及酒精成份高的飲料；巧克力塊；巧克力空洞的及實心的圖形；用於裝飾聖誕樹用巧克力；巧克力飲料，巧克力醬汁及巧克力糖漿；用於塗抹的巧克力乳；糕點及糖果；硬餅乾；餅乾；杏仁餅；花生醬；食用雪糕；食品雪糕用粉；糖果產品；糖，同時帶液體餡；咖啡；咖啡飲料；咖啡豆；研磨咖啡有關的零售商業服務；特許經營，如商業專有技術的轉移。

商標構成：

LINDT

Nacionalidade: suíça

Actividade: comercial e industrial

Data do pedido: 2007/09/12

Serviços: serviços de comércio retalhista relacionados com cacau, extractos de cacau e cacau em pó para uso em produtos nutricionais e de luxo, massa de chocolate, nomeadamente chocolate para a confecção de bombons, molhos espessos, coberturas e decorações; coberturas de chocolate; chocolate para a confecção de bolos, especialmente pepitas de chocolate; misturas para produtos de padaria, em especial misturas para bolinhos de chocolates (brownies), bolachas, queques (muffins), bolos; chocolate; tabletes e barras de chocolate (com e sem recheio); confeitaria de chocolate; bombons de chocolate, também com recheio líquido, especialmente de vinho e bebidas espirituosas; trufas de chocolate; figuras ocas e maciças de chocolate; chocolate para a decoração de árvores de Natal; bebidas de chocolate, molhos de chocolate e xaropes de chocolate; cremes de chocolate para barrar; pastelaria e confeitaria; bolachas; biscoitos; maçapão; pasta de amêndoa; gelados comestíveis; pós para gelados alimentares; produtos de confeitaria; rebuçados, também com recheio líquido; café; bebidas de café; grãos de café; café moído; franchising, nomeadamente transferência de know-how comercial.

A marca consiste em:

LINDT

商標編號：N/31104

類別： 43

Marca n.º N/31 104

Classe 43.^a

申請人：CHOCOLADEFABRIKEN LINDT & SPRUNGLI AG, Seestrasse 204 CH-8802 Kilchberg, Suíça.

Requerente: CHOCOLADEFABRIKEN LINDT & SPRUNGLI AG, Seestrasse 204 CH-8802 Kilchberg, Suíça.

國籍：瑞士

Nacionalidade: suíça

活動：商業及工業

Actividade: comercial e industrial

申請日期：2007/09/12

Data do pedido: 2007/09/12

服務：餐飲服務；提供或與餐廳，咖啡店，餐館，小吃店，糕點店及其他用於供應餐食及飲料作即時消費的場所及設置的營運有關的服務；備辦宴席；外賣餐食的準備及售賣。

Serviços: serviços de restauração; serviços prestados ou relativos à exploração de restaurantes, cafés, refeitórios, snack-bars, pastelarias e outros estabelecimentos e instalações que se dedicam ao fornecimento de refeições e bebidas para consumo imediato; catering; preparação e venda de refeições para fora.

商標構成：

A marca consiste em:

LINDT

LINDT

商標編號：N/31105

類別： 30

Marca n.º N/31 105

Classe 30.^a

申請人：CHOCOLADEFABRIKEN LINDT & SPRUNGLI AG, Seestrasse 204 CH-8802 Kilchberg, Suíça.

Requerente: CHOCOLADEFABRIKEN LINDT & SPRUNGLI AG, Seestrasse 204 CH-8802 Kilchberg, Suíça.

國籍：瑞士

活動：商業及工業

申請日期：2007/09/12

產品：可可；用於滋養及奢侈產品的可可提取物及粉狀可可；巧克力漿，如用於製造糖果，濃醬汁，覆蓋物及裝飾物的巧克力；巧克力覆蓋物；用於製造蛋糕的巧克力，尤指巧克力塊；麵包店產品用混合物，尤指巧克力小蛋糕，餅乾，牛油蛋糕，蛋糕用混合物；巧克力；巧克力片及塊（帶及不帶餡）；巧克力糖果；巧克力糖，同時帶液體餡，尤指帶酒及酒精成份高的飲料；巧克力塊；巧克力空洞的及實心的圖形；用於裝飾聖誕樹用巧克力；巧克力飲料，巧克力醬汁及巧克力糖漿；用於塗抹的巧克力乳；糕點及糖果；硬餅乾；餅乾；杏仁餅；花生醬；食用雪糕；食品雪糕用粉；糖果產品；糖，同時帶液體餡；咖啡；咖啡飲料；咖啡豆；研磨咖啡。

商標構成：



Nacionalidade: suíça

Actividade: comercial e industrial

Data do pedido: 2007/09/12

Produtos: cacau; extractos de cacau e cacau em pó para uso em produtos nutricionais e de luxo; massa de chocolate, nomeadamente chocolate para a confecção de bombons, molhos espessos, coberturas e decorações; coberturas de chocolate; chocolate para a confecção de bolos, especialmente pepitas de chocolate; misturas para produtos de padaria, em especial misturas para bolinhos de chocolates (brownies), bolachas, queques (muffins), bolos; chocolate; tabletes e barras de chocolate (com e sem recheio); confeitaria de chocolate; bombons de chocolate, também com recheio líquido, especialmente de vinho e bebidas espirituosas; trufas de chocolate; figuras ocas e maciças de chocolate; chocolate para a decoração de árvores de Natal; bebidas de chocolate, molhos de chocolate e xaropes de chocolate; cremes de chocolate para barrar; pastelaria e confeitaria; bolachas; biscoitos; maçapão; pasta de amêndoa; gelados comestíveis; pós para gelados alimentares; produtos de confeitaria; rebuçados, também com recheio líquido; café; bebidas de café; grãos de café; café moído.

A marca consiste em:



商標編號：N/31106

類別： 35

申請人：CHOCOLADEFABRIKEN LINDT & SPRUNGLI AG, Seestrasse 204 CH-8802 Kilchberg, Suíça.

國籍：瑞士

活動：商業及工業

申請日期：2007/09/12

服務：與可可，用於滋養及奢侈產品的可可提取物及粉狀可可，巧克力漿，如用於製造糖果，濃醬汁，覆蓋物及裝飾物的巧克力；巧克力覆蓋物；用於製造蛋糕的巧克力，尤指巧克力塊；麵包店產品用混合物，尤指巧克力小蛋糕，餅乾，牛油蛋糕，蛋糕用混合物；巧克力；巧克力片及塊（帶及不帶餡）；巧克力糖果；巧克力糖，同時帶液體餡，尤指帶酒及酒精成份高的飲料；巧克力塊；巧克力空洞的及實心的圖形；用於裝飾聖誕樹用巧克力；巧克力飲料，巧克力醬汁及巧克力糖漿；用

Marca n.º N/31 106

Classe 35.^a

Requerente: CHOCOLADEFABRIKEN LINDT & SPRUNGLI AG, Seestrasse 204 CH-8802 Kilchberg, Suíça.

Nacionalidade: suíça

Actividade: comercial e industrial

Data do pedido: 2007/09/12

Serviços: serviços de comércio retalhista relacionados com cacau, extractos de cacau e cacau em pó para uso em produtos nutricionais e de luxo, massa de chocolate, nomeadamente chocolate para a confecção de bombons, molhos espessos, coberturas e decorações; coberturas de chocolate; chocolate para a confecção de bolos, especialmente pepitas de chocolate; misturas para produtos de padaria, em especial misturas para bolinhos de chocolates (brownies), bolachas, queques (muffins), bolos; chocolate; tabletes e barras de chocolate (com e sem recheio); confeitaria de chocolate; bombons de chocolate, também com recheio líquido, especialmente de vinho e bebidas espirituosas; trufas de chocolate; figuras ocas e maciças de chocolate; chocolate para a decoração de árvores de Natal; bebidas de chocolate, molhos de chocolate e xaropes de chocolate; cremes de chocolate para barrar; pastelaria e confeitaria; bolachas; biscoitos; maçapão; pasta de amêndoa; gelados comestíveis; pós para gelados

於塗抹的巧克力乳；糕點及糖果；硬餅乾；餅乾；杏仁餅；花生醬；食用雪糕；食品雪糕用粉；糖果產品；糖，同時帶液體餡；咖啡；咖啡飲料；咖啡豆；研磨咖啡有關的零售商業服務；特許經營，如商業專有技術的轉移。

商標構成：



alimentares; produtos de confeitaria; rebucados, também com recheio líquido; café; bebidas de café; grãos de café; café moído; franchising, nomeadamente transferência de know-how comercial.

A marca consiste em:



商標編號：N/31107

類別： 43

Marca n.º N/31 107

Classe 43.^a

申請人：CHOCOLADEFABRIKEN LINDT & SPRUNGLI AG, Seestrasse 204 CH-8802 Kilchberg, Suíça.

Requerente: CHOCOLADEFABRIKEN LINDT & SPRUNGLI AG, Seestrasse 204 CH-8802 Kilchberg, Suíça.

國籍：瑞士

Nacionalidade: suíça

活動：商業及工業

Actividade: comercial e industrial

申請日期：2007/09/12

Data do pedido: 2007/09/12

服務：餐飲服務；提供或與餐廳，咖啡店，餐館，小吃店，糕點店及其他用於供應餐食及飲料作即時消費的場所及設置的營運有關的服務；備辦宴席；外賣餐食的準備及售賣。

Serviços: serviços de restauração; serviços prestados ou relativos à exploração de restaurantes, cafés, refeitórios, snack-bars, pastelarias e outros estabelecimentos e instalações que se dedicam ao fornecimento de refeições e bebidas para consumo imediato; catering; preparação e venda de refeições para fora.

商標構成：

A marca consiste em:



商標編號：N/31109

類別： 9

Marca n.º N/31 109

Classe 9.^a

申請人：Luxottica Leasing S.R.L., Via Valcozzena 10, Agordo (BL), Italy.

Requerente: Luxottica Leasing S.R.L., Via Valcozzena 10, Agordo (BL), Italy.

國籍：意大利

Nacionalidade: italiana

活動：商業及工業

Actividade: comercial e industrial

申請日期：2007/09/13

Data do pedido: 2007/09/13

產品：眼鏡用鏡片，眼鏡用框及盒；眼鏡；隱形眼鏡及隱形眼鏡用容器；單目鏡及單目鏡用盒，光學玻璃，鏡片；放大鏡；太陽眼鏡用框及太陽眼鏡。

Produtos: lentes para óculos, armações e estojos para óculos; óculos; lentes de contacto e recipientes para lentes de contacto; monóculos e estojos para monóculos, vidro óptico, lentes; lupas; armações para óculos de sol e óculos de sol.

商標構成：

A marca consiste em:

慧智美

慧智美

商標編號：N/31115

類別： 1

Marca n.º N/31 115

Classe 1.^a

申請人：DAINIPPON INK & CHEMICALS, INCORPORATED, 35-58, Sakashita 3-chome, Itabashi-ku, Tokyo, Japan.

Requerente: DAINIPPON INK & CHEMICALS, INCORPORATED, 35-58, Sakashita 3-chome, Itabashi-ku, Tokyo, Japan.

國籍：日本
活動：商業及工業
申請日期：2007/09/13

產品：印刷劑；印刷用顏料固定劑；紡織品染色用化學製劑；氟表面塗層用製劑；氟表面調節劑；防水化學製劑；工業用界面活性劑；防污化學製劑；工業用金屬皂；固化劑；交聯劑；阻聚劑；聚合抑止劑；用於製造液晶顯示屏的化學品；化學品；非文具或家用的印刷用黏合劑；非文具或家用黏合劑；高級脂肪酸；感光印刷板；印刷用製版膠片；印刷用保護膠片；攝影用品；人造增甜劑；未經處理人造樹脂；未經處理合成樹脂；工業用未經處理塑料；紙漿。

商標構成：



顏色之要求：如提交圖樣所示的草綠色（8.2GY 7.4/9.2），中間為海綠色（8.4G 5.1/10.9）及天藍色（7.7B 6.2/9）。

優先權日期：2007/06/08；優先權國家/地區：日本；優先權編號：2007-057955。

Nacionalidade: japonesa
Actividade: comercial e industrial
Data do pedido: 2007/09/13

Produtos: agentes de impressão; agentes de fixação de pigmentos para fins de impressão; agentes químicos para tingir artigos têxteis; agentes para revestimentos de superfícies fluorinadas («fluorinated surfaces»); modificadores de superfícies fluorinadas («fluorinated surface»); agentes químicos repelentes da água; tensoactivos para fins industriais; agentes químicos repelentes de nódoas; sabão para metal para fins industriais; agentes de vulcanização; ligações covalentes («cross linker»); inibidores de polimerização; retardadores de polimerização; químicos usados no fabrico de ecrãs de cristal líquido; químicos; adesivos para impressão mas não para artigos de papelaria ou fins domésticos; adesivos mas não para artigos de papelaria ou fins domésticos; ácidos com níveis de gordura mais elevados («higher fatty acids»); chapas de impressão fotossensíveis; filmes de reprodução para gravura; filmes de protecção para gravura; artigos fotográficos; adoçantes artificiais; resinas artificiais não processadas; resinas sintéticas não processadas; plásticos não processados para usos industriais; polpa.

A marca consiste em:



Reivindicação de cores: as cores verde relva (8.2GY 7.4/9.2), verde mar médio (8.4G 5.1/10.9) e azul céu (7.7B 6.2/9), tal como representadas na figura.

Data de prioridade: 2007/06/08; País/Território de prioridade: Japão; n.º de prioridade: 2007-057955

商標編號：N/31116 類別： 1
申請人：DAINIPPON INK & CHEMICALS, INCORPORATED, 35-58, Sakashita 3-chome, Itabashi-ku, Tokyo, Japan.

國籍：日本
活動：商業及工業
申請日期：2007/09/13

產品：印刷劑；印刷用顏料固定劑；紡織品染色用化學製劑；氟表面塗層用製劑；氟表面調節劑；防水化學製劑；工業用界面活性劑；防污化學製劑；工業用金屬皂；固化劑；交聯劑；阻聚劑；聚合抑止劑；用於製造液晶顯示屏的化學品；

Marca n.º N/31 116 Classe 1.ª
Requerente: DAINIPPON INK & CHEMICALS, INCORPORATED, 35-58, Sakashita 3-chome, Itabashi-ku, Tokyo, Japan.

Nacionalidade: japonesa
Actividade: comercial e industrial
Data do pedido: 2007/09/13

Produtos: agentes de impressão; agentes de fixação de pigmentos para fins de impressão; agentes químicos para tingir artigos têxteis; agentes para revestimentos de superfícies fluorinadas («fluorinated surfaces»); modificadores de superfícies fluorinadas («fluorinated surface»); agentes químicos repelentes da água; tensoactivos para fins industriais; agentes químicos repelentes de nódoas; sabão para metal para fins industriais; agentes de vulcanização; ligações covalentes («cross linker»);

化學品；非文具或家用的印刷用黏合劑；非文具或家用黏合劑；高級脂肪酸；感光印刷板；印刷用製版膠片；印刷用保護膠片；攝影用品；人造增甜劑；未經處理人造樹脂；未經處理合成樹脂；工業用未經處理塑料；紙漿。

商標構成：



優先權日期：2007/06/08；優先權國家/地區：日本；優先權編號：2007-057958。

inibidores de polimerização; retardadores de polimerização; químicos usados no fabrico de ecrãs de cristal líquido; químicos; adesivos para impressão mas não para artigos de papelaria ou fins domésticos; adesivos mas não para artigos de papelaria ou fins domésticos; ácidos com níveis de gordura mais elevados («higher fatty acids»); chapas de impressão fotossensíveis; filmes de reprodução para gravura; filmes de protecção para gravura; artigos fotograficos; adoçantes artificiais; resinas artificiais não processadas; resinas sintéticas não processadas; plásticos não processados para uso industriais; polpa.

A marca consiste em:



Data de prioridade: 2007/06/08; País/Território de prioridade: Japão; n.º de prioridade: 2007-057958

商標編號：N/31125

類別： 26

申請人：YKK CORPORATION, 1, Kanda Izumi-Cho, Chiyoda-ku, Tokyo, Japan.

國籍：日本

活動：商業及工業

申請日期：2007/09/14

產品：拉鍊；鉤鎖及環（用於捆綁的鉤及細毛帶）；可調節扣；欄桿扣；扣；彈簧鈕扣（彈簧扣）；壓力鈕扣；襯衣鈕扣；鈕扣；男裝及女裝領鉤扣；服裝用穿帶孔；鞋用穿帶孔；帶扣；吊帶用帶扣；扣襉用領鉤扣，旋轉彈簧鉤；彈簧鉤；繩結；繩末端的結；飾帶；紡織材料製編織的布飾帶；彈性帶；飾帶。

商標構成：



優先權日期：2007/06/29；優先權國家/地區：日本；優先權編號：2007-072252。

Marca n.º N/31 125

Classe 26.ª

Requerente: YKK CORPORATION, 1, Kanda Izumi-Cho, Chiyoda-ku, Tokyo, Japan.

Nacionalidade: japonesa

Actividade: comercial e industrial

Data do pedido: 2007/09/14

Produtos: fechos de correr; fechos de gancho e argola (ganchos e fitas e fitas de lanugem para prender); fechos ajustáveis; fechos de barra; fechos; botões de mola (fechos de mola); botões de pressionar; botões de camisa («stub buttons»); botões; colchetes machos e fêmeas; ilhós para vestuário; ilhós para sapatos; five-las; five-las para suspensórios; colchetes para presilhas, ganchos de mola giratórios; ganchos de mola; nós de cordão («cord stoppers»); nós de remate de cordão («cord end stoppers»); fitas; fitas de tecido sendo fitas tecidas em matéria têxtil; fitas elásticas; fitas.

A marca consiste em:



Data de prioridade: 2007/06/29; País/Território de prioridade: Japão; n.º de prioridade: 2007-072252

商標編號：N/31126

類別： 6

申請人：YKK CORPORATION, 1, Kanda Izumi-Cho, Chiyoda-ku, Tokyo, Japan.

國籍：日本

Marca n.º N/31 126

Classe 6.ª

Requerente: YKK CORPORATION, 1, Kanda Izumi-Cho, Chiyoda-ku, Tokyo, Japan.

Nacionalidade: japonesa

活動：商業及工業

申請日期：2007/09/14

產品：金屬建築材料，如金屬接頭，板，螺釘，樓宇用金屬支架，樓宇細木工藝用金屬配件，樓宇金屬預製件，窗用框，建築物及樓宇用敷蓋物，門的插銷，門的柵欄，門的鎖；門的裝飾品，如鎖匙及鎖匙的圓柱，合頁，門框，門的把手，門板，門，金屬門的制動器，柵欄，窗用金屬配件，如金屬窗臺，建築用金屬支架的支柱，大門，格柵，暖房用金屬框，金屬小五金，如大門用金屬鐵門門，滑輪，彈簧，螺母，墊圈，昆蟲用金屬網；金屬百葉窗，金屬襯墊，袋用金屬掛鎖，外部用金屬百葉窗，建築用金屬鞏固材料，如防水百葉窗，拉動百葉簾，百葉簾，窗用百葉簾，金屬鉚釘，金屬屋頂，窗用金屬門，升降式窗用滑輪，螺釘，建築用金屬磚，窗框，窗，百葉窗的百葉簾，凸起的窗，內部覆蓋物，護牆（牆幔），家用可移動金屬雕像，後加工用普通金屬及其合金，天花用板，全為金屬的（屬第6類）。

商標構成：



Actividade: comercial e industrial

Data do pedido: 2007/09/14

Produtos: materiais de construção metálicos, nomeadamente ligações metálicas, tábuas, parafusos, suportes de metal para edifícios, acessórios de metal para marcenaria para edifícios, edifícios pré-fabricados de metal, caixilhos para janelas, revestimentos para construção e edifícios, ferrolhos de portas, grades de portas; fechos de portas; guarnições para portas, nomeadamente chaves e cilindros de chaves, dobradiças, armações de portas, puxadores de portas, painéis de portas, portas, travões de portas metálicos, vedações, acessórios metálicos para janelas, nomeadamente peitoris de janela metálicos, espigões de suportes metálicos para construir, portões, grades, armações metálicas para estufas, pequenas ferragens metálicas, nomeadamente trincos metálicos para portões, roldanas, molas, porcas, arruelas, redes metálicas para insectos; gelosias metálicas, forros metálicos, caedados de metal para sacos, persianas metálicas para o exterior, materiais de reforço metálicos para a construção, nomeadamente venezianas à prova de água, persianas de correr, persianas, persianas para janelas, rebites metálicos, telhados de metal, trancas metálicas para janelas, polias para janelas de guilhotina, parafusos, azulejos metálicos para construir, caixilhos de janelas, janelas, persianas venezianas, janelas salientes, revestimentos exteriores, paredes de protecção («curtain walls»), estufas metálicas transportáveis para uso doméstico, metais comuns e suas ligas para posterior manufactura, painéis para o tecto, tudo metálico (na classe 6.^a).

A marca consiste em:

商標編號：N/31127

類別： 19

申請人：YKK CORPORATION, 1, Kanda Izumi-Cho, Chiyoda-ku, Tokyo, Japan.

國籍：日本

活動：商業及工業

申請日期：2007/09/14

產品：非金屬建築材料，如合成板，天花用板，建築用石，樓宇用窗的玻璃，窗架，窗，建築用板，窗框，門，門框，門板，柵欄，大門，屋頂覆蓋物，道砟，大理石，花崗石，安山岩，砂岩，石灰岩石，石灰凝灰岩，人造大理石，石膏，膠合

Marca n.º N/31 127

Classe 19.^a

Requerente: YKK CORPORATION, 1, Kanda Izumi-Cho, Chiyoda-ku, Tokyo, Japan.

Nacionalidade: japonesa

Actividade: comercial e industrial

Data do pedido: 2007/09/14

Produtos: materiais de construção não metálicos, nomeadamente painéis sintéticos, painéis para o tecto, pedras para a construção, vidros de janelas para edifícios, armações de janelas, janelas, painéis para a construção, caixilhos de janelas, portas, armações de porta, painéis de portas, vedações, portões, coberturas de telhados, balaustrada, mármore, granito, andesite, grés, pedra calcária, tufo calcário, mármore artificial, gesso, contraplacado, revestimentos de parede, painéis, madeira para a constru-

板，牆的敷蓋物，板，建築用木材，可造型木材，隔板，昆蟲用網，百葉窗，建築用瓷磚，細木工藝裝飾品（非金屬的），預製建築套裝（非金屬的），水泥，全為非金屬的（屬第19類）。

商標構成：



ção, madeira moldável, divisórias, redes para insectos, persianas, azulejos para a construção, guarnições de marcenaria (não metálicas), conjuntos de construção pré-fabricada (não metálicos), cimento, tudo não metálico (na classe 19.^a).

A marca consiste em:



商標編號：N/31128

類別： 37

Marca n.º N/31 128

Classe 37.^a

申請人：YKK CORPORATION, 1, Kanda Izumi-Cho, Chiyoda-ku, Tokyo, Japan.

Requerente: YKK CORPORATION, 1, Kanda Izumi-Cho, Chiyoda-ku, Tokyo, Japan.

國籍：日本

Nacionalidade: japonesa

活動：商業及工業

Actividade: comercial e industrial

申請日期：2007/09/14

Data do pedido: 2007/09/14

服務：樓宇建築的一般工作；土木工程的一般工作，石匠工藝，上釉（玻璃），灰漿，木工藝，瓷磚的鋪設，磚頭及塊料的鋪設，細木工藝，內部工程，外部工程，油漆，樓宇的屋頂潮濕服務，樓宇用隔熱，重新塑造，電工程，裝以窗框的工作，疏挖，公路的鋪設，鋼結構的建築工作，樓宇的鞏固，腳手架，於混凝土的填土或建築工作，覆蓋服務，配管工程，在線及透過互聯網提供於建築範疇的建築及資訊（包括關於建築及建築用土地和建築進程的資訊），提供於建築範疇的資訊，建築諮詢，建築管理，建築機器及設備的修理或保養，停車機械系統的修理或保養，自動門的修理或保養，傢俱復修，鎖的裝置或修理，建築物外部表面的清潔，窗戶清潔。

Serviços: trabalhos gerais de construção de edifícios; trabalhos gerais de engenharia civil, maçonaria, vidragem (vidraria), rebocos, carpintaria, assentamento de azulejos, assentamento de tijolos ou de blocos, marcenaria, trabalhos de interiores, trabalhos de exteriores, pintura, serviços «building damp-rooting», isolamentos térmicos para edifícios, remodelação, trabalhos eléctricos, «sash works», dragagem, pavimentação de estradas, trabalhos de construção de estruturas de aço, reforços de edifícios, andaimes, trabalhos de terraplenagem ou construção em betão, serviços de cobertura, canalizações, providenciar construção e informação na área da construção (incluindo informação sobre construção e terrenos para construção e progresso da construção) «on-line» e via Internet, providenciar informação na área da construção, consultadoria de construção, gestão de construção, reparação ou manutenção de máquinas e aparelhos de construção, reparação ou manutenção de sistemas mecânicos de estacionamento, reparação ou manutenção de portas automáticas, restauração de móveis, instalação ou reparação de fechaduras, limpeza de superfícies exteriores de construção, limpeza de janelas.

商標構成：

A marca consiste em:



通知：根據十二月十三日第97/99/M號法令第二百零九條第一至三款規定，刪除了“電鍍”，因屬其他類別。

Notificações: nos termos dos n.ºs 1 a 3 do artigo 209.º do Decreto-Lei n.º 97/99/M, de 13 de Dezembro, excluiu-se «galvanização», por pertencer a outra classe.

商標編號：N/31129 類別： 42
 申請人：YKK CORPORATION, 1, Kanda Izumi-Cho,
 Chiyoda-ku, Tokyo, Japan.
 國籍：日本
 活動：商業及工業
 申請日期：2007/09/14

服務：建築的項目，於建築項目範疇的諮詢服務，樓宇的設計及重新塑造，提供於樓宇的設計及重新塑造範疇的資訊（包括透過互聯網提供這些服務），透過互聯網的樓宇的設計及重新塑造，城市規劃設計，電照明設備設計，設計，關於樓宇建築或城市規劃的研究，關於電力的測試或研究，於土木工程測試或研究，材料檢驗，質量控制，機器、設備及器械的測試或研究，繪圖器械的出租，於技術發展範疇的培訓及諮詢服務，於產品開發範疇的培訓及諮詢服務，電腦系統的設計。

商標構成：



Marca n.º N/31 129 Classe 42.^a
 Requerente: YKK CORPORATION, 1, Kanda Izumi-Cho,
 Chiyoda-ku, Tokyo, Japan.
 Nacionalidade: japonesa
 Actividade: comercial e industrial
 Data do pedido: 2007/09/14

Serviços: projectos arquitectónicos, serviços de consultadoria na área de projectos arquitectónicos, projectos e remodelação de edifícios, providenciar informação na área de projectos e remodelação de edifícios (incluido a provisão desses serviços através da Internet), projectos e remodelação de edifícios através da Internet, projectos de planeamento urbanos, projectos de aparelhos de iluminação eléctricos, projectos, pesquisa sobre construção de edifícios ou planeamento urbano, testes ou pesquisa sobre electricidade, testes ou pesquisa em engenharia civil, inspecção de materiais, controlo de qualidade, testes ou pesquisa de máquinas, aparelhos e instrumentos, aluguer de instrumentos de desenho, serviços de formação e consultadoria na área de desenvolvimentos técnicos, serviços de formação e consultadoria na área de desenvolvimentos de produtos, projectos para sistemas informáticos.

A marca consiste em:



商標編號：N/31130 類別： 6
 申請人：YKK CORPORATION, 1, Kanda Izumi-Cho,
 Chiyoda-ku, Tokyo, Japan.
 國籍：日本
 活動：商業及工業
 申請日期：2007/09/14

產品：金屬建築材料，如金屬接頭，板，螺釘，樓宇用金屬支架，樓宇細木工藝用金屬配件，樓宇金屬預製件，窗用框，建築物及樓宇用敷蓋物，門的插銷，門的柵欄，門的鎖；門的裝飾品，如鎖匙及鎖匙的圓柱，合頁，門框，門的把手，門板，門，金屬門的制動器，柵欄，窗用金屬配件，如金屬窗臺，建築用金屬支架的支柱，大門，格柵，暖房用金屬框，金屬小五金，如大門用金屬鐵門門，滑輪，彈簧，螺母，墊圈，昆蟲用金屬網；金屬百葉窗，金屬襯墊，袋用金屬掛鎖，外部用金屬百葉窗，建築用金屬鞏固材料，如防水百葉窗，拉動百

Marca n.º N/31 130 Classe 6.^a
 Requerente: YKK CORPORATION, 1, Kanda Izumi-Cho,
 Chiyoda-ku, Tokyo, Japan.
 Nacionalidade: japonesa
 Actividade: comercial e industrial
 Data do pedido: 2007/09/14

Produtos: materiais de construção metálicos, nomeadamente ligações metálicas, tábuas, parafusos, suportes de metal para edifícios, acessórios de metal para marcenaria para edifícios, edifícios pré-fabricados de metal, caixilhos para janelas, revestimentos para construção e edifícios, ferrolhos de portas, grades de portas; fechos de portas; guarnições para portas, nomeadamente chaves e cilindros de chaves, dobradiças, armações de portas, puxadores de portas, painéis de portas, portas, travões de portas metálicos, vedações, acessórios metálicos para janelas, nomeadamente peitoris de janela metálicos, espigões de suportes metálicos para construir, portões, grades, armações metálicas para estufas, pequenas ferragens metálicas, nomeadamente trincos metálicos para portões, roldanas, molas, porcas, arruelas, redes metálicas para insectos; gelosias metálicas, forros metálicos, cadeados de metal para sacos, persianas metálicas para o exterior,

葉簾，百葉簾，窗用百葉簾，金屬鉚釘，金屬屋頂，窗用金屬門，升降式窗用滑輪，螺釘，建築用金屬磚，窗框，窗，百葉窗的百葉簾，凸起的窗，內部覆蓋物，護牆（牆幔），家用可移動金屬雕像，後加工用普通金屬及其合金，天花用板，全為金屬的（屬第6類）。

商標構成：



materiais de reforço metálicos para a construção, nomeadamente venezianas à prova de água, persianas de correr, persianas, persianas para janelas, rebites metálicos, telhados de metal, trancas metálicas para janelas, polias para janelas de guilhotina, parafusos, azulejos metálicos para construir, caixilhos de janelas, janelas, persianas venezianas, janelas salientes, revestimentos exteriores, paredes de protecção («curtain walls»), estufas metálicas transportáveis para uso doméstico, metais comuns e suas ligas para posterior manufactura, painéis para o tecto, tudo metálico (na classe 6.^a).

A marca consiste em:



商標編號：N/31131

類別： 19

申請人：YKK CORPORATION, 1, Kanda Izumi-Cho, Chiyoda-ku, Tokyo, Japan.

國籍：日本

活動：商業及工業

申請日期：2007/09/14

產品：非金屬建築材料，如合成板，天花用板，建築用石，樓宇用窗的玻璃，窗架，窗，建築用板，窗框，門，門框，門板，柵欄，大門，屋頂覆蓋物，道砟，大理石，花崗石，安山岩，砂岩，石灰岩，石灰凝灰岩，人造大理石，石膏，膠合板，牆的敷蓋物，板，建築用木材，可造型木材，隔板，昆蟲用網，百葉窗，建築用瓷磚，細木工藝裝飾品（非金屬的），預製建築套裝（非金屬的），水泥，全為非金屬的（屬第19類）。

商標構成：



Marca n.º N/31 131

Classe 19.^a

Requerente: YKK CORPORATION, 1, Kanda Izumi-Cho, Chiyoda-ku, Tokyo, Japan.

Nacionalidade: japonesa

Actividade: comercial e industrial

Data do pedido: 2007/09/14

Produtos: materiais de construção não metálicos, nomeadamente, painéis sintéticos, painéis para o tecto, pedras para a construção, vidros de janelas para edifícios, armações de janelas, janelas, painéis para a construção, caixilhos de janelas, portas, armações de porta, painéis de portas, vedações, portões, coberturas de telhados, balaustrada, mármore, granito, andesite, grés, pedra calcária, tufo calcário, mármore artificial, gesso, contraplacado, revestimentos de parede, painéis, madeira para a construção, madeira moldável, divisórias, redes para insectos, persianas, azulejos para a construção, guarnições de marcenaria (não metálicas), conjuntos de construção pré-fabricada (não metálicos), cimento, tudo não metálico (na classe 19.^a).

A marca consiste em:



商標編號：N/31132

類別： 37

申請人：YKK CORPORATION, 1, Kanda Izumi-Cho, Chiyoda-ku, Tokyo, Japan.

國籍：日本

活動：商業及工業

申請日期：2007/09/14

服務：樓宇建築的一般工作；土木工程的一般工作，石匠工藝，上釉（玻璃），灰漿，木工藝，瓷磚的鋪設，磚頭及塊料

Marca n.º N/31 132

Classe 37.^a

Requerente: YKK CORPORATION, 1, Kanda Izumi-Cho, Chiyoda-ku, Tokyo, Japan.

Nacionalidade: japonesa

Actividade: comercial e industrial

Data do pedido: 2007/09/14

Serviços: trabalhos gerais de construção de edifícios; trabalhos gerais de engenharia civil, maçonaria, vidragem (vidraria),

的鋪設，細木工藝，內部工程，外部工程，油漆，樓宇的屋頂潮濕服務，樓宇用隔熱，重新塑造，電工程，裝以窗框的工作，疏挖，公路的鋪設，鋼結構的建築工作，樓宇的鞏固，腳手架，於混凝土的填土或建築工作，覆蓋服務，配管工程，在線及透過互聯網提供於建築範疇的建築及資訊（包括關於建築及建築用土地和建築進程的資訊），提供於建築範疇的資訊，建築諮詢，建築管理，建築機器及設備的修理或保養，停車機械系統的修理或保養，自動門的修理或保養，傢俱復修，鎖的裝置或修理，建築物外部表面的清潔，窗戶清潔。

商標構成：



通知：根據十二月十三日第97/99/M號法令第二百零九條第一至三款規定，刪除了“電鍍”，因屬其他類別。

rebocos, carpintaria, assentamento de azulejos, assentamento de tijolos ou de blocos, marcenaria, trabalhos de interiores, trabalhos de exteriores, pintura, serviços «building damp-rooting», isolamentos térmicos para edifícios, remodelação, trabalhos eléctricos, «sash works», dragagem, pavimentação de estradas, trabalhos de construção de estruturas de aço, reforços de edifícios, andaimes, trabalhos de terraplenagem ou construção em betão, serviços de cobertura, canalizações, providenciar construção e informação na área da construção (incluindo informação sobre construção e terrenos para construção e progresso da construção) «on-line» e via Internet, providenciar informação na área da construção, consultadoria de construção, gestão de construção, reparação ou manutenção de máquinas e aparelhos de construção, reparação ou manutenção de sistemas mecânicos de estacionamento, reparação ou manutenção de portas automáticas, restauração de móveis, instalação ou reparação de fechaduras, limpeza de superfícies exteriores de construção, limpeza de janelas.

A marca consiste em:



Notificações: nos termos dos n.ºs 1 a 3 do artigo 209.º do Decreto-Lei n.º 97/99/M, de 13 de Dezembro, excluiu-se «galvanização», por pertencer a outra classe.

商標編號：N/31133 類別：42
申請人：YKK CORPORATION, 1, Kanda Izumi-Cho, Chiyoda-ku, Tokyo, Japan.

國籍：日本

活動：商業及工業

申請日期：2007/09/14

服務：建築的項目，於建築項目範疇的諮詢服務，樓宇的設計及重新塑造，提供於樓宇的設計及重新塑造範疇的資訊（包括透過互聯網提供這些服務），透過互聯網的樓宇的設計及重新塑造，城市規劃設計，電照明設備設計，設計，關於樓宇建築或城市規劃的研究，關於電力的測試或研究，於土木工程測試或研究，材料檢驗，質量控制，機器、設備及器械的測試或研究，繪圖器械的出租，於技術發展範疇的培訓及諮詢服務，於產品開發範疇的培訓及諮詢服務，電腦系統的設計。

Marca n.º N/31 133 Classe 42.^a
Requerente: YKK CORPORATION, 1, Kanda Izumi-Cho, Chiyoda-ku, Tokyo, Japan.

Nacionalidade: japonesa

Actividade: comercial e industrial

Data do pedido: 2007/09/14

Serviços: projectos arquitectónicos, serviços de consultadoria na área de projectos arquitectónicos, projectos e remodelação de edifícios, providenciar informação na área de projectos e remodelação de edifícios (incluindo a provisão desses serviços através da Internet), projectos e remodelação de edifícios através da Internet, projectos de planeamento urbano, projectos de aparelhos de iluminação eléctricos, projectos, pesquisa sobre construção de edifícios ou planeamento urbano, testes ou pesquisa sobre electricidade, testes ou pesquisa em engenharia civil, inspecção de materiais, controlo de qualidade, testes ou pesquisa de máquinas, aparelhos e instrumentos, aluguer de instrumentos de desenho, serviços de formação e consultadoria na área de desenvolvimentos técnicos, serviços de formação e consultadoria na área de desenvolvimentos de produtos, projectos para sistemas informáticos.

商標構成：



A marca consiste em:



商標編號：N/31134

類別： 37

Marca n.º N/31 134

Classe 37.^a

申請人：YKK CORPORATION, 1, Kanda Izumi-Cho, Chiyoda-ku, Tokyo, Japan.

Requerente: YKK CORPORATION, 1, Kanda Izumi-Cho, Chiyoda-ku, Tokyo, Japan.

國籍：日本

Nacionalidade: japonesa

活動：商業及工業

Actividade: comercial e industrial

申請日期：2007/09/14

Data do pedido: 2007/09/14

服務：樓宇建築的一般工作；土木工程的一般工作，石匠工藝，上釉（玻璃），灰漿，木工藝，瓷磚的鋪設，磚頭及塊料的鋪設，細木工藝，內部工程，外部工程，油漆，樓宇的屋頂潮濕服務，樓宇用隔熱，重新塑造，電工程，裝以窗框的工作，疏挖，公路的鋪設，鋼結構的建築工作，樓宇的鞏固，腳手架，於混凝土的填土或建築工作，覆蓋服務，配管工程，在線及透過互聯網提供於建築範疇的建築及資訊（包括關於建築及建築用土地和建築進程的資訊），提供於建築範疇的資訊，建築諮詢，建築管理，建築機器及設備的修理或保養，停車機械系統的修理或保養，自動門的修理或保養，傢俱復修，鎖的裝置或修理，建築物外部表面的清潔，窗戶清潔。

Serviços: trabalhos gerais de construção de edifícios; trabalhos gerais de engenharia civil, maçonaria, vidragem (vidraria), rebocos, carpintaria, assentamento de azulejos, assentamento de tijolos ou de blocos, marcenaria, trabalhos de interiores, trabalhos de exteriores, pintura, serviços «building damp-rooting», isolamentos térmicos para edifícios, remodelação, trabalhos eléctricos, «sash works», dragagem, pavimentação de estradas, trabalhos de construção de estruturas de aço, reforços de edifícios, andaimes, trabalhos de terraplenagem ou construção em betão, serviços de cobertura, canalizações, providenciar construção e informação na área da construção (incluindo informação sobre construção e terrenos para construção e progresso da construção) «on-line» e via Internet, providenciar informação na área da construção, consultadoria de construção, gestão de construção, reparação ou manutenção de máquinas e aparelhos de construção, reparação ou manutenção de sistemas mecânicos de estacionamento, reparação ou manutenção de portas automáticas, restauração de móveis, instalação ou reparação de fechaduras, limpeza de superfícies exteriores de construção, limpeza de janelas.

商標構成：



A marca consiste em:



通知：根據十二月十三日第97/99/M號法令第二百零九條第一至三款規定，刪除了“電鍍”，因屬其他類別。

Notificações: nos termos dos n.ºs 1 a 3 do artigo 209.º do Decreto-Lei n.º 97/99/M, de 13 de Dezembro, excluiu-se «galvanização», por pertencer a outra classe.

商標編號：N/31135

類別： 42

Marca n.º N/31 135

Classe 42.^a

申請人：YKK CORPORATION, 1, Kanda Izumi-Cho, Chiyoda-ku, Tokyo, Japan.

Requerente: YKK CORPORATION, 1, Kanda Izumi-Cho, Chiyoda-ku, Tokyo, Japan.

國籍：日本

Nacionalidade: japonesa

活動：商業及工業

Actividade: comercial e industrial

申請日期：2007/09/14

服務：建築的項目，於建築項目範疇的諮詢服務，樓宇的設計及重新塑造，提供於樓宇的設計及重新塑造範疇的資訊（包括透過互聯網提供這些服務），透過互聯網的樓宇的設計及重新塑造，城市規劃設計，電照明設備設計，設計，關於樓宇建築或城市規劃的研究，關於電力的測試或研究，於土木工程測試或研究，材料檢驗，質量控制，機器、設備及器械的測試或研究，繪圖器械的出租，於技術發展範疇的培訓及諮詢服務，於產品開發範疇的培訓及諮詢服務，電腦系統的設計。

商標構成：



Data do pedido: 2007/09/14

Serviços: projectos arquitectónicos, serviços de consultadoria na área de projectos arquitectónicos, projectos e remodelação de edifícios, providenciar informação na área de projectos e remodelação de edifícios (incluindo a provisão desses serviços através da Internet), projectos e remodelação de edifícios através da Internet, projectos de planeamento urbano, projectos de aparelhos de iluminação eléctricos, projectos, pesquisa sobre construção de edifícios ou planeamento urbano, testes ou pesquisa sobre electricidade, testes ou pesquisa em engenharia civil, inspecção de materiais, controlo de qualidade, testes ou pesquisa de máquinas, aparelhos e instrumentos, aluguer de instrumentos de desenho, serviços de formação e consultadoria na área de desenvolvimentos técnicos, serviços de formação e consultadoria na área de desenvolvimentos de produtos, projectos para sistemas informáticos.

A marca consiste em:



商標編號：N/31140

類別： 8

申請人：COMPAGNIE DES ARTS DE LA TABLE, 23 rue Boissy d'Anglas, Paris 75008, França.

國籍：法國

活動：商業及工業

申請日期：2007/09/17

產品：餐具，如餐叉，餐刀，叉及匙，刀，蔬菜用刀，水果刀，刮鱗刀，大砍刀（刀具），磨刀工具，剪刀，開蠔器，湯勺，非貴重金屬堅果鉗，小鑷子，冰鉗，糖鉗，磨刀石，非電動開罐器，水果摘取器具，大菜刀，指甲鉸，修甲用成套器具，修腳用成套器具，指甲刀，除毛鉗。

商標構成：



PUIFORCAT

Marca n.º N/31 140

Classe 8.ª

Requerente: COMPAGNIE DES ARTS DE LA TABLE, 23 rue Boissy d'Anglas, Paris 75008, França.

Nacionalidade: francesa

Actividade: comercial e industrial

Data do pedido: 2007/09/17

Produtos: cutelaria, nomeadamente cutelaria, garfos e colheres, facas, facas para vegetais, canivetes, facas de escamar, cutelos (facas), ferramentas afiadas, tesouras, abridores de ostras, conchas de sopa, quebra-nozes de metal não precioso, pinças, pinças para gelo, pinças para açúcar, pedras afiadoras, abre-latas não eléctricos, utensílios para pegar em fruta, cutelos para vegetais, limas de unhas, conjuntos de manicure, conjuntos de pedicure, corta-unhas, pinças para remover pêlos.

A marca consiste em:



PUIFORCAT

商標編號：N/31141

類別： 11

申請人：COMPAGNIE DES ARTS DE LA TABLE, 23 rue Boissy d'Anglas, Paris 75008, França.

國籍：法國

Marca n.º N/31 141

Classe 11.ª

Requerente: COMPAGNIE DES ARTS DE LA TABLE, 23 rue Boissy d'Anglas, Paris 75008, França.

Nacionalidade: francesa

活動：商業及工業

申請日期：2007/09/17

產品：照明設備及裝置，分枝吊燈，燈，吊燈用支架，玻璃燈，中式燈籠，照明用提燈，天花燈，燈罩，水龍頭，水管用水龍頭，輸水管用龍頭，燈用球形燈罩，電燈。

商標構成：



Actividade: comercial e industrial

Data do pedido: 2007/09/17

Produtos: aparelhos e instalações de iluminação, lustres, candeeiros, suportes para pendurar candeeiros, candeeiros de vidro, lanternas chinesas, lanternas para iluminação, luzes para o tecto, abajours, torneiras, torneiras para canalização, torneiras misturadoras para canalização de água, globos para candeeiros, lâmpadas eléctricas.

A marca consiste em:



商標編號：N/31142

類別： 14

Marca n.º N/31 142

Classe 14.^a

申請人：COMPAGNIE DES ARTS DE LA TABLE, 23 rue Boissy d'Anglas, Paris 75008, França.

Requerente: COMPAGNIE DES ARTS DE LA TABLE, 23 rue Boissy d'Anglas, Paris 75008, França.

國籍：法國

Nacionalidade: francesa

活動：商業及工業

Actividade: comercial e industrial

申請日期：2007/09/17

Data do pedido: 2007/09/17

產品：貴重金屬及合金，貴重金屬藝術品，銀及金的裝刀子及其他餐具的盒子（刀、叉及匙除外），家庭用品及廚房用品用容器，尤指銀的裝刀子及其他餐具的盒子，碟子，瓶子，罐子，碟子，沙律盤，湯用貴重金屬碗，茶杯，咖啡及茶用盒，咖啡具及茶具，小碟，餐巾用架，家用籃子，家用及廚房用器具，家用托盤，甜品用盒，鼻煙壺，鹽罐，調味瓶及橄欖油和醋用調味瓶架，調味料套裝，糖罐，蛋用杯，核桃鉗子，蠟燭臺及燭臺，牙籤筒，雪茄及香煙用箱及盒，雪茄及香煙用支架，火柴盒，煙草壇，煙灰缸，粉盒，錢袋，鞋用裝飾品，帶扣，所有這些產品以貴重金屬製；珠寶，計時儀器，鐘錶，鐘擺，鬧鐘，日晷，錶盤，鐘錶，腕錶，錶的手鐲，帶，錶用玻璃，腕錶及座檯鐘用盒，袖口鈕，裝飾品（珠寶），耳環，鏈，領帶別針，手鐲，胸針，頸鏈，護身符，珠寶盒，所有這些產品以貴重金屬製。

Produtos: metais preciosos e ligas feitas dos mesmos, trabalhos de arte de metal precioso, faqueiros de prata e de ouro (com excepção de cutelaria, garfos e colheres), recipientes para produtos domésticos e de uso na cozinha, em especial faqueiros de prata, pratos, jarras, frascos, pratos, saladeiras, tigelas de metal precioso para sopa, xícaras, caixas para café e chá, serviços de café e chá, pires, suportes para guardanapos, cestos para fins domésticos, utensílios domésticos e para a cozinha, bandejas para fins domésticos, caixas para doces, caixas de rapé, saleiros, galheteiros e suportes para galheteiros para azeite e vinagre, conjuntos de especiarias, açucareiros, xícaras de ovo, quebra-nozes, candelabros e castiçais, suportes para palitos, caixas e estojos para charutos e cigarros, suportes para charutos e cigarros, caixas de fósforos, potes para tabaco, cinzeiros, caixas para pó, bolsas, ornamentos para sapatos, fivelas, todos estes produtos em metal precioso; joalharia, instrumentos cronométricos, relógios, pêndulos, relógios de alarme, relógios solares, mostradores, relógios, relógios de pulso, braceletes de relógios, correias, vidros para relógios, caixas para relógios de pulso e de mesa, botões de punho, ornamentos (joalharia), brincos, correntes, alfinetes de gravata, braceletes, broches, colares, amuletos, caixas de jóias, todos estes produtos em metal precioso.

A marca consiste em:

商標構成：



商標編號：N/31143 類別： 16
 申請人：COMPAGNIE DES ARTS DE LA TABLE, 23 rue
 Boissy d'Anglas, Paris 75008, França.

國籍：法國

活動：商業及工業

申請日期：2007/09/17

產品：辦公用品及尤指紙鎮，書籍用架，切紙用裁切機，書寫用墊，墊（文具用品），紙板或紙盒，目錄，信封（文具用品），索引，索引卡（文具用品），印刷本，印刷材料，書寫用紙，書寫用枕墊，書籤，文具用品，包裝用紙袋或塑料袋（信封及口袋），符號（號碼及字母），卡，鋼筆用盒，小書籍，信件，包裝紙，印刷出版物，紙餐巾，鉛筆架。

商標構成：



Marca n.º N/31 143 Classe 16.ª
 Requerente: COMPAGNIE DES ARTS DE LA TABLE, 23
 rue Boissy d'Anglas, Paris 75008, França.

Nacionalidade: francesa

Actividade: comercial e industrial

Data do pedido: 2007/09/17

Produtos: material de escritório e em especial, pisa-papéis, suportes para livros, guilhotina para cortar papel, bases em escrever, bases (artigos de papelaria), caixas de cartão ou papel, catálogos, envelopes (artigos de papelaria), índices, cartões índices (artigos de papelaria), blocos de impressão, material de impressão, papel para escrever, almofadas para escrever, marca-dores de livros, artigos de papelaria, sacos (envelopes e bolsas) de papel ou plástico para embalar, caracteres (números e letras), cartões para canetas, livrinhos, cartas, papel de embrulho, publicações impressas, guardanapos de papel, suportes de lápis.

A marca consiste em:



商標編號：N/31144 類別： 21
 申請人：COMPAGNIE DES ARTS DE LA TABLE, 23 rue
 Boissy d'Anglas, Paris 75008, França.

國籍：法國

活動：商業及工業

申請日期：2007/09/17

產品：家用及廚房用具及容器（任一這些非為貴重金屬製也非鍍有貴重金屬），水晶物品，陶瓷，赤陶，水晶製藝術品，陶瓷，赤陶，瓷器，玻璃或陶器，烹調用具（非電動），檯上碟子，盆（容器），黃油碟，罐，高腳杯，糖用盒，瓶子，花瓶，香水罐，咖啡具及茶具，非電動茶壺，蠟燭臺及燭臺，杯墊（非紙或布料的），餐牌座，芝士碟覆蓋物，蛋用杯，家用籃子，碟子，刀用檯座，罐，花瓶，墊（檯的用具），餐桌用的有塞子的玻璃瓶，香水瓶，調味瓶及橄欖油和醋用調味瓶架，蔬菜用碟，非貴重金屬製湯用碗，用於廚房的匙子，手動攪拌器，用於廚房的模子（任一這些非為貴重金屬製也非鍍有貴重金屬），家用手動磨碎器，開瓶器，香水噴壺，胡椒研磨

Marca n.º N/31 144 Classe 21.ª
 Requerente: COMPAGNIE DES ARTS DE LA TABLE, 23
 rue Boissy d'Anglas, Paris 75008, França.

Nacionalidade: francesa

Actividade: comercial e industrial

Data do pedido: 2007/09/17

Produtos: utensílios para a casa e para a cozinha e recipientes (qualquer um deles sem ser de metais preciosos, nem revestidos por metais preciosos), artigos de cristal, cerâmica, terracota, obras de arte feitas de cristal, cerâmica, terracota, porcelana, vidro ou barro, utensílios para cozinhar (não eléctricos), pratos de mesa, bacias (receptáculos), pratos para manteiga, jarras, taças, caixas para doçaria, garrafas, jarros, frascos de perfume, serviços de café e de chá, chaleiras não eléctricas, candelabros e castiçais, bases de copos (não de papel ou tecidos), suportes de menus, coberturas de pratos de queijo, xícaras para ovos, cestos para uso doméstico, pratos, suportes de mesa para facas, jarras, jarros, bases (utensílios de mesa), decanter, frascos, galheteiros e suportes para galheteiros para azeite e vinagre, pratos para vegetais, tigelas de sopa que não sejam feitos de metal precioso, colheres de uso na cozinha, misturadores manuais, formas para uso na cozinha (qualquer um deles sem ser de metais preciosos, nem revestidos por

器，鏟（廚房用），撻用鏟，碟子用覆蓋物，餐巾架，陶瓷，壇子，壇子用蓋，調味料套裝，粉盒，家用非電動水果壓榨器，飲用壇子，隔熱容器，餐巾環，沙律盤，鹽罐，桶，冰桶，一套用具（檯的），小碟，糖盅，茶杯，試酒用杯，咖啡及茶用盒，非電動烹調用具，桌上用具，器皿，杯，裝飾品，赤陶小雕像，水晶製雕像，陶瓷，瓷器及陶器，桌上套裝，餅乾罐，麵包用盒，所有這些產品非為貴重金屬製。

商標構成：



通知：根據十二月十三日第97/99/M號法令第二百零九條第一至三款規定，刪除了“多士爐”，因屬其他類別。

metais preciosos), trituradoras manuais para usos domésticos, abre-garrafas, sprays de perfume, moinhos de pimenta, pás (para cozinha), pás para tartes, coberturas para pratos, suportes de guardanapos, cerâmica, potes, tampas para potes, conjuntos de especiarias, caixas para pó, espremedores de frutas domésticos não eléctricos, potes para beber, recipientes isoladores de calor, argolas de guardanapo, saladeiras, saleiros, baldes, baldes de gelo, serviços (de mesa), pires, açucareiros, xícaras, copos para provar vinho, caixas para café e chá, utensílios para cozinhar não eléctricos, utensílios para mesa, vasos, copos, ornamentos, estatuetas de terracota, estátuas feitas de cristal, cerâmica, porcelana e barro, conjuntos de mesa, jarras para biscoitos, caixas para o pão, todos estes produtos não são feitos de metais preciosos.

A marca consiste em:



Notificações: nos termos dos n.ºs 1 a 3 do artigo 209.º do Decreto-Lei n.º 97/99/M, de 13 de Dezembro, excluiu-se «torradeiras», por pertencer a outra classe.

商標編號：N/31145

類別： 34

Marca n.º N/31 145

Classe 34.ª

申請人：COMPAGNIE DES ARTS DE LA TABLE, 23 rue Boissy d'Anglas, Paris 75008, França.

Requerente: COMPAGNIE DES ARTS DE LA TABLE, 23 rue Boissy d'Anglas, Paris 75008, França.

國籍：法國

Nacionalidade: francesa

活動：商業及工業

Actividade: comercial e industrial

申請日期：2007/09/17

Data do pedido: 2007/09/17

產品：煙具，非貴重金屬製火柴盒，非貴重金屬製香煙及雪茄煙用盒，打火機，非貴重金屬製煙灰缸，非貴重金屬製香煙用支架及雪茄座，煙斗用支架，非貴重金屬製火柴座；非貴重金屬製雪茄及香煙盒，非貴重金屬製煙草用容器，鼻煙壺，煙草用口袋，煙斗清潔器，雪茄切割器。

Produtos: artigos para fumadores, caixas de fósforos não feitas em metal precioso, caixas de cigarros e charutos não feitas em metal precioso, isqueiros, cinzeiros não feitos em metal precioso, suportes para cigarros e porta-charutos não feitos em metal precioso, suportes para cachimbos, porta-fósforos não feitos em metal precioso; caixas de charutos e cigarros não feitas em metal precioso, recipientes para tabaco não feitos em metal precioso, caixas de rapé, bolsas para tabaco, limpadores de cachimbo, cortadores de charutos.

商標構成：

A marca consiste em:



商標編號：N/31146 類別： 8
 申請人：COMPAGNIE DES ARTS DE LA TABLE, 23 rue
 Boissy d'Anglas, Paris 75008, França.

國籍：法國

活動：商業及工業

申請日期：2007/09/17

產品：餐具，如餐具，叉及匙，刀，蔬菜用刀，水果刀，刮鱗刀，大砍刀（刀具），磨刀工具，剪刀，開蠔器，湯勺，非貴重金屬堅果鉗，小鑷子，冰鉗，糖鉗，磨刀石，非電動開罐器，水果摘取器具，大菜刀，指甲銼，修甲用成套器具，修腳用成套器具，指甲刀，除毛鉗。

商標構成：

博藝府家

Marca n.º N/31 146 Classe 8.ª
 Requerente: COMPAGNIE DES ARTS DE LA TABLE, 23
 rue Boissy d'Anglas, Paris 75008, França.

Nacionalidade: francesa

Actividade: comercial e industrial

Data do pedido: 2007/09/17

Produtos: cutelaria, nomeadamente cutelaria, garfos e colheres, facas, facas para vegetais, canivetes, facas de escamar, cutelos (facas), ferramentas afiadas, tesouras, abridores de ostras, conchas de sopa, quebra-nozes de metal não precioso, pinças, pinças para gelo, pinças para açúcar, pedras afiadoras, abre-latas não eléctricos, utensílios para pegar em fruta, cutelos para vegetais, limas de unhas, conjuntos de manicure, conjuntos de pedicure, corta-unhas, pinças para remover pêlos.

A marca consiste em:

博藝府家

商標編號：N/31147 類別： 11
 申請人：COMPAGNIE DES ARTS DE LA TABLE, 23 rue
 Boissy d'Anglas, Paris 75008, França.

國籍：法國

活動：商業及工業

申請日期：2007/09/17

產品：照明設備及裝置，分枝吊燈，燈，吊燈用支架，玻璃燈，中式燈籠，照明用提燈，天花燈，燈罩，水龍頭，水管用水龍頭，輸水管用龍頭，燈用球形燈罩，電燈。

商標構成：

博藝府家

Marca n.º N/31 147 Classe 11.ª
 Requerente: COMPAGNIE DES ARTS DE LA TABLE, 23
 rue Boissy d'Anglas, Paris 75008, França.

Nacionalidade: francesa

Actividade: comercial e industrial

Data do pedido: 2007/09/17

Produtos: aparelhos e instalações de iluminação, lustres, candeeiros, suportes para pendurar candeeiros, candeeiros de vidro, lanternas chinesas, lanternas para iluminação, luzes para o tecto, abajours, torneiras, torneiras para canalização, torneiras misturadoras para canalização de água, globos para candeeiros, lâmpadas eléctricas.

A marca consiste em:

博藝府家

商標編號：N/31148 類別： 14
 申請人：COMPAGNIE DES ARTS DE LA TABLE, 23 rue
 Boissy d'Anglas, Paris 75008, França.

國籍：法國

活動：商業及工業

申請日期：2007/09/17

產品：貴重金屬及合金，貴重金屬藝術品，銀及金的裝刀子及其他餐具的盒子（刀、叉及匙除外），家庭用品及廚房用品

Marca n.º N/31 148 Classe 14.ª
 Requerente: COMPAGNIE DES ARTS DE LA TABLE, 23
 rue Boissy d'Anglas, Paris 75008, França.

Nacionalidade: francesa

Actividade: comercial e industrial

Data do pedido: 2007/09/17

Produtos: metais preciosos e ligas feitas dos mesmos, trabalhos de arte de metal precioso, faqueiros de prata e de ouro

用容器，尤指銀的裝刀子及其他餐具的盒子，碟子，瓶子，罐子，碟子，沙律盤，湯用貴重金屬碗，茶杯，咖啡及茶用盒，咖啡具及茶具，小碟，餐巾用架，家用籃子，家用及廚房用器具，家用托盤，甜品用盒，鼻煙壺，鹽罐，調味瓶及橄欖油和醋用調味瓶架，調味料套裝，糖罐，蛋用杯，核桃鉗子，蠟燭臺及燭臺，牙籤筒，雪茄及香煙用箱及盒，雪茄及香煙用支架，火柴盒，煙草壇，煙灰缸，粉盒，錢袋，鞋用裝飾品，帶扣，所有這些產品以貴重金屬製；珠寶，計時儀器，鐘錶，鐘擺，鬧鐘，日晷，錶盤，鐘錶，腕錶，錶的手鐲，帶，錶用玻璃，腕錶及座檯鐘用盒，袖口鈕，裝飾品（珠寶），耳環，鏈，領帶別針，手鐲，胸針，頸鏈，護身符，珠寶盒，所有這些產品以貴重金屬製。

商標構成：

博藝府家

(com excepção de cutelaria, garfos e colheres), recipientes para produtos domésticos e de uso na cozinha, em especial, faqueiros de prata, pratos, jarras, frascos, pratos, saladeiras, tigelas de metal precioso para sopa, xícaras, caixas para café e chá, serviços de café e chá, pires, suportes para guardanapos, cestos para fins domésticos, utensílios domésticos e para a cozinha, bandejas para fins domésticos, caixas para doces, caixas de rapé, saleiros, galheteiros e suportes para galheteiros para azeite e vinagre, conjuntos de especiarias, açucareiros, xícaras de ovo, quebra-nozes, candelabros e castiçais, suportes para palitos, caixas e estojos para charutos e cigarros, suportes para charutos e cigarros, caixas de fósforos, potes para tabaco, cinzeiros, caixas para pó, bolsas, ornamentos para sapatos, fivelas, todos estes produtos em metal precioso; joalheria, instrumentos cronométricos, relógios, pêndulos, relógios de alarme, relógios solares, mostradores, relógios, relógios de pulso, braceletes de relógios, correias, vidros para relógios, caixas para relógios de pulso e de mesa, botões de punho, ornamentos (joalheria), brincos, correntes, alfinetes de gravata, braceletes, broches, colares, amuletos, caixas de jóias, todos estes produtos em metal precioso.

A marca consiste em:

博藝府家

商標編號：N/31149

類別： 16

申請人：COMPAGNIE DES ARTS DE LA TABLE, 23 rue Boissy d'Anglas, Paris 75008, França.

國籍：法國

活動：商業及工業

申請日期：2007/09/17

產品：辦公用品及尤指紙鎮，書籍用架，切紙用裁切機，書寫用墊，墊（文具用品），紙板或紙盒，目錄，信封（文具用品），索引，索引卡（文具用品），印刷本，印刷材料，書寫用紙，書寫用枕墊，書籤，文具用品，包裝用紙袋或塑料袋（信封及口袋），符號（號碼及字母），卡，鋼筆用盒，小書籍，信件，包裝紙，印刷出版物，紙餐巾，鉛筆架。

商標構成：

博藝府家

Marca n.º N/31 149

Classe 16.ª

Requerente: COMPAGNIE DES ARTS DE LA TABLE, 23 rue Boissy d'Anglas, Paris 75008, França.

Nacionalidade: francesa

Actividade: comercial e industrial

Data do pedido: 2007/09/17

Produtos: material de escritório e em especial pisa-papéis, suportes para livros, guilhotina para cortar papel, bases em escrever, bases (artigos de papelaria), caixas de cartão ou papel, catálogos, envelopes (artigos de papelaria), índices, cartões índices (artigos de papelaria), blocos de impressão, material de impressão, papel para escrever, almofadas para escrever, marca-dores de livros, artigos de papelaria, sacos (envelopes e bolsas) de papel ou plástico para embalar, caracteres (números e letras), cartões para canetas, livrinhos, cartas, papel de embrulho, publicações impressas, guardanapos de papel, suportes de lápis.

A marca consiste em:

博藝府家

商標編號：N/31150 類別： 21
 申請人：COMPAGNIE DES ARTS DE LA TABLE, 23 rue
 Boissy d'Anglas, Paris 75008, França.

國籍：法國

活動：商業及工業

申請日期：2007/09/17

產品：家用及廚房用具及容器（任一這些非為貴重金屬製也非鍍有貴重金屬），水晶物品，陶瓷，赤陶，水晶製藝術品，陶瓷，赤陶，瓷器，玻璃或陶器，烹調用具（非電動），檯上碟子，盆（容器），黃油碟，罐，高腳杯，糖用盒，瓶子，花瓶，香水罐，咖啡具及茶具，非電動茶壺，蠟燭臺及燭臺，杯墊（非紙或布料的），餐牌座，芝士碟覆蓋物，蛋用杯，家用籃子，碟子，刀用檯座，罐，花瓶，墊（檯的用具），餐桌用的有塞子的玻璃瓶，香水瓶，調味瓶及橄欖油和醋用調味瓶架，蔬菜用碟，非貴重金屬製湯用碗，用於廚房的匙子，手動攪拌器，用於廚房的模子（任一這些非為貴重金屬製也非鍍有貴重金屬），家用手動磨碎器，開瓶器，香水噴壺，胡椒研磨器，鏟（廚房用），撻用鏟，碟子用覆蓋物，餐巾架，陶瓷，壇子，壇子用蓋，調味料套裝，粉盒，家用非電動水果壓榨器，飲用壇子，隔熱容器，餐巾環，沙律盤，鹽罐，桶，冰桶，一套用具（檯的），小碟，糖盅，茶杯，試酒用杯，咖啡及茶用盒，非電動烹調用具，桌上用具，器皿，杯，裝飾品，赤陶小雕像，水晶製雕像，陶瓷，瓷器及陶器，桌上套裝，餅乾罐，麵包用盒，所有這些產品非為貴重金屬製。

商標構成：

博藝府家

通知：根據十二月十三日第97/99/M號法令第二百零九條第一至三款規定，刪除了“多士爐”，因屬其他類別。

Marca n.º N/31 150 Classe 21.ª
 Requerente: COMPAGNIE DES ARTS DE LA TABLE, 23
 rue Boissy d'Anglas, Paris 75008, França.

Nacionalidade: francesa

Actividade: comercial e industrial

Data do pedido: 2007/09/17

Produtos: utensílios para a casa e para a cozinha e recipientes (qualquer um deles sem ser de metais preciosos, nem revestidos por metais preciosos), artigos de cristal, cerâmica, terracota, obras de arte feitas de cristal, cerâmica, terracota, porcelana, vidro ou barro, utensílios para cozinhar (não eléctricos), pratos de mesa, bacias (receptáculos), pratos para manteiga, jarras, taças, caixas para doçaria, garrafas, jarros, frascos de perfume, serviços de café e de chá, chaleiras não eléctricas, candelabros e castiçais, bases de copos (não de papel ou tecidos), suportes de menus, coberturas de pratos de queijo, xícaras para ovos, cestos para uso doméstico, pratos, suportes de mesa para facas, jarras, jarros, bases (utensílios de mesa), decanter, frascos, galheteiros e suportes para galheteiros para azeite e vinagre, pratos para vegetais, tigelas de sopa que não sejam feitos de metal precioso, colheres de uso na cozinha, misturadores manuais, formas para uso na cozinha (qualquer um deles sem ser de metais preciosos, nem revestidos por metais preciosos), trituradoras manuais para usos domésticos, abre-garrafas, sprays de perfume, moinhos de pimenta, pás (para cozinha), pás para tartes, coberturas para pratos, suportes de guardanapos, cerâmica, potes, tampas para potes, conjuntos de especiarias, caixas para pó, espremedores de frutas domésticos não eléctricos, potes para beber, recipientes isoladores de calor, argolas de guardanapo, saladeiras, saleiros, baldes, baldes de gelo, serviços (de mesa), pires, açucareiros, xícaras, copos para provar vinho, caixas para café e chá, utensílios para cozinhar não eléctricos, utensílios para mesa, vasos, copos, ornamentos, estatuetas de terracota, estátuas feitas de cristal, cerâmica, porcelana e barro, conjuntos de mesa, jarras para biscoitos, caixas para o pão, todos estes produtos não são feitos de metais preciosos.

A marca consiste em:

博藝府家

Notificações: nos termos dos n.ºs 1 a 3 do artigo 209.º do Decreto-Lei n.º 97/99/M, de 13 de Dezembro, excluiu-se «torradeiras», por pertencer a outra classe.

商標編號：N/31151 類別： 34
 申請人：COMPAGNIE DES ARTS DE LA TABLE, 23 rue
 Boissy d'Anglas, Paris 75008, França.

Marca n.º N/31 151 Classe 34.ª
 Requerente: COMPAGNIE DES ARTS DE LA TABLE, 23
 rue Boissy d'Anglas, Paris 75008, França.

國籍：法國

活動：商業及工業

申請日期：2007/09/17

產品：煙具，非貴重金屬製火柴盒，非貴重金屬製香煙及雪茄煙用盒，打火機，非貴重金屬製煙灰缸，非貴重金屬製香煙用支架及雪茄座，煙斗用支架，非貴重金屬製火柴座；非貴重金屬製雪茄及香煙盒，非貴重金屬製煙草用容器，鼻煙壺，煙草用口袋，煙斗清潔器，雪茄切割器。

商標構成：

博藝府家

Nacionalidade: francesa

Actividade: comercial e industrial

Data do pedido: 2007/09/17

Produtos: artigos para fumadores, caixas de fósforos não feitas em metal precioso, caixas de cigarros e charutos não feitas em metal precioso, isqueiros, cinzeiros não feitos em metal precioso, suportes para cigarros e porta-charutos não feitos em metal precioso; caixas de charutos e cigarros não feitas em metal precioso, recipientes para tabaco não feitos em metal precioso, caixas de rapé, bolsas para tabaco, limpadores de cachimbo, cortadores de charutos.

A marca consiste em:

博藝府家

商標編號：N/31152

類別： 8

申請人：COMPAGNIE DES ARTS DE LA TABLE, 23 rue Boissy d'Anglas, Paris 75008, França.

國籍：法國

活動：商業及工業

申請日期：2007/09/17

產品：餐具，如餐具，叉及匙，刀，蔬菜用刀，水果刀，刮鱗刀，大砍刀（刀具），磨刀工具，剪刀，開蠔器，湯勺，非貴重金屬堅果鉗，小鑷子，冰鉗，糖鉗，磨刀石，非電動開罐器，水果摘取器具，大菜刀，指甲鉸，修甲用成套器具，修腳用成套器具，指甲刀，除毛鉗。

商標構成：

PUIFORCAT

Marca n.º N/31 152

Classe 8.ª

Requerente: COMPAGNIE DES ARTS DE LA TABLE, 23 rue Boissy d'Anglas, Paris 75008, França.

Nacionalidade: francesa

Actividade: comercial e industrial

Data do pedido: 2007/09/17

Produtos: cutelaria, nomeadamente cutelaria, garfos e colheres, facas, facas para vegetais, canivetes, facas de escamar, cutelos (facas), ferramentas afiadas, tesouras, abridores de ostras, conchas de sopa, quebra-nozes de metal não precioso, pinças, pinças para gelo, pinças para açúcar, pedras afiadoras, abre-latas não eléctricos, utensílios para pegar em fruta, cutelos para vegetais, limas de unhas, conjuntos de manicure, conjuntos de pedicure, corta-unhas, pinças para remover pêlos.

A marca consiste em:

PUIFORCAT

商標編號：N/31153

類別： 11

申請人：COMPAGNIE DES ARTS DE LA TABLE, 23 rue Boissy d'Anglas, Paris 75008, França.

國籍：法國

活動：商業及工業

申請日期：2007/09/17

產品：照明設備及裝置，分枝吊燈，燈，吊燈用支架，玻璃

Marca n.º N/31 153

Classe 11.ª

Requerente: COMPAGNIE DES ARTS DE LA TABLE, 23 rue Boissy d'Anglas, Paris 75008, França.

Nacionalidade: francesa

Actividade: comercial e industrial

Data do pedido: 2007/09/17

Produtos: aparelhos e instalações de iluminação, lustres, candeeiros, suportes para pendurar candeeiros, candeeiros de vidro, lanternas chinesas, lanternas para iluminação, luzes para o tecto, abajours, torneiras, torneiras para canalização, torneiras

燈，中式燈籠，照明用提燈，天花燈，燈罩，水龍頭，水管用水龍頭，輸水管用水龍頭，燈用球形燈罩，電燈。

商標構成：

PUIFORCAT

misturadoras para canalização de água, globos para candeeiros, lâmpadas eléctricas.

A marca consiste em:

PUIFORCAT

商標編號：N/31154

類別： 14

申請人：COMPAGNIE DES ARTS DE LA TABLE, 23 rue Boissy d'Anglas, Paris 75008, França.

國籍：法國

活動：商業及工業

申請日期：2007/09/17

產品：貴重金屬及合金，貴重金屬藝術品，銀及金的裝刀子及其他餐具的盒子（刀、叉及匙除外），家庭用品及廚房用品用容器，尤指銀的裝刀子及其他餐具的盒子，碟子，瓶子，罐子，碟子，沙律盤，湯用貴重金屬碗，茶杯，咖啡及茶用盒，咖啡具及茶具，小碟，餐巾用架，家用籃子，家用及廚房用器具，家用托盤，甜品用盒，鼻煙壺，鹽罐，調味瓶及橄欖油和醋用調味瓶架，調味料套裝，糖罐，蛋用杯，核桃鉗子，蠟燭臺及燭臺，牙籤筒，雪茄及香煙用箱及盒，雪茄及香煙用支架，火柴盒，煙草壇，煙灰缸，粉盒，錢袋，鞋用裝飾品，帶扣，所有這些產品以貴重金屬製；珠寶，計時儀器，鐘錶，鐘擺，鬧鐘，日晷，錶盤，鐘錶，腕錶，錶的手鐲，帶，錶用玻璃，腕錶及座檯鐘用盒，袖口鈕，裝飾品（珠寶），耳環，鏈，領帶別針，手鐲，胸針，頸鏈，護身符，珠寶盒，所有這些產品以貴重金屬製。

商標構成：

PUIFORCAT

Marca n.º N/31 154

Classe 14.^a

Requerente: COMPAGNIE DES ARTS DE LA TABLE, 23 rue Boissy d'Anglas, Paris 75008, França.

Nacionalidade: francesa

Actividade: comercial e industrial

Data do pedido: 2007/09/17

Produtos: metais preciosos e ligas feitas dos mesmos, trabalhos de arte de metal precioso, faqueiros de prata e de ouro (com excepção de cutelaria, garfos e colheres), recipientes para produtos domésticos e de uso na cozinha, em especial, faqueiros de prata, pratos, jarras, frascos, pratos, saladeiras, tigelas de metal precioso para sopa, xícaras, caixas para café e chá, serviços de café e chá, pires, suportes para guardanapos, cestos para fins domésticos, utensílios domésticos e para a cozinha, bandejas para fins domésticos, caixas para doces, caixas de rapé, saleiros, galheteiros e suportes para galheteiros para azeite e vinagre, conjuntos de especiarias, açucareiros, xícaras de ovo, quebra-nozes, candelabros e castiçais, suportes para palitos, caixas e estojos para charutos e cigarros, suportes para charutos e cigarros, caixas de fósforos, potes para tabaco, cinzeiros, caixas para pó, bolsas, ornamentos para sapatos, fivelas, todos estes produtos em metal precioso; joalharia, instrumentos cronométricos, relógios, pêndulos, relógios de alarme, relógios solares, mostradores, relógios, relógios de pulso, braceletes de relógios, correias, vidros para relógios, caixas para relógios de pulso e de mesa, botões de punho, ornamentos (joalharia), brincos, correntes, alfinetes de gravata, braceletes, broches, colares, amuletos, caixas de jóias, todos estes produtos em metal precioso.

A marca consiste em:

PUIFORCAT

商標編號：N/31155

類別： 16

申請人：COMPAGNIE DES ARTS DE LA TABLE, 23 rue Boissy d'Anglas, Paris 75008, França.

國籍：法國

活動：商業及工業

申請日期：2007/09/17

產品：辦公用品及尤指紙鎮，書籍用架，切紙用裁切機，書寫用墊，墊（文具用品），紙板或紙盒，目錄，信封（文具用

Marca n.º N/31 155

Classe 16.^a

Requerente: COMPAGNIE DES ARTS DE LA TABLE, 23 rue Boissy d'Anglas, Paris 75008, França.

Nacionalidade: francesa

Actividade: comercial e industrial

Data do pedido: 2007/09/17

Produtos: material de escritório e em especial, pisa-papéis, suportes para livros, guilhotina para cortar papel, bases em es-

品），索引，索引卡（文具用品），印刷本，印刷材料，書寫用紙，書寫用枕墊，書籤，文具用品，包裝用紙袋或塑料袋（信封及口袋），符號（號碼及字母），卡，鋼筆用盒，小書籍，信件，包裝紙，印刷出版物，紙餐巾，鉛筆架。

商標構成：

PUIFORCAT

PUIFORCAT

商標編號：N/31156

類別： 21

申請人：COMPAGNIE DES ARTS DE LA TABLE, 23 rue Boissy d'Anglas, Paris 75008, França.

國籍：法國

活動：商業及工業

申請日期：2007/09/17

產品：家用及廚房用具及容器（任一這些非為貴重金屬製也非鍍有貴重金屬），水晶物品，陶瓷，赤陶，水晶製藝術品，陶瓷，赤陶，瓷器，玻璃或陶器，烹調用具（非電動），檯上碟子，盆（容器），黃油碟，罐，高腳杯，糖用盒，瓶子，花瓶，香水罐，咖啡具及茶具，非電動茶壺，蠟燭臺及燭臺，杯墊（非紙或布料的），餐牌座，芝士碟覆蓋物，蛋用杯，家用籃子，碟子，刀用檯座，罐，花瓶，墊（檯的用具），餐桌用的有塞子的玻璃瓶，香水瓶，調味瓶及橄欖油和醋用調味瓶架，蔬菜用碟，非貴重金屬製湯用碗，用於廚房的匙子，手動攪拌器，用於廚房的模子（任一這些非為貴重金屬製也非鍍有貴重金屬），家用手動磨碎器，開瓶器，香水噴壺，胡椒研磨器，鏟（廚房用），撻用鏟，碟子用覆蓋物，餐巾架，陶瓷，壇子，壇子用蓋，調味料套裝，粉盒，家用非電動水果壓榨器，飲用壇子，隔熱容器，餐巾環，沙律盤，鹽罐，桶，冰桶，一套用具（檯的），小碟，糖盅，茶杯，試酒用杯，咖啡及茶用盒，非電動烹調用具，桌上用具，器皿，杯，裝飾品，赤陶小雕像，水晶製雕像，陶瓷，瓷器及陶器，桌上套裝，餅乾罐，麵包用盒，所有這些產品非為貴重金屬製。

crever, bases (artigos de papelaria), caixas de cartão ou papel, catálogos, envelopes (artigos de papelaria), índices, cartões índices (artigos de papelaria), blocos de impressão, material de impressão, papel para escrever, almofadas para escrever, marca-dores de livros, artigos de papelaria, sacos (envelopes e bolsas) de papel ou plástico para embalar, caracteres (números e letras), cartões para canetas, livrinhos, cartas, papel de embrulho, publicações impressas, guardanapos de papel, suportes de lápis.

A marca consiste em:

Marca n.º N/31 156

Classe 21.ª

Requerente: COMPAGNIE DES ARTS DE LA TABLE, 23 rue Boissy d'Anglas, Paris 75008, França.

Nacionalidade: francesa

Actividade: comercial e industrial

Data do pedido: 2007/09/17

Produtos: utensílios para a casa e para a cozinha e recipientes (qualquer um deles sem ser de metais preciosos, nem revestidos por metais preciosos), artigos de cristal, cerâmica, terracota, obras de arte feitas de cristal, cerâmica, terracota, porcelana, vidro ou barro, utensílios para cozinhar (não eléctricos), pratos de mesa, bacias (receptáculos), pratos para manteiga, jarras, taças, caixas para doçaria, garrafas, jarros, frascos de perfume, serviços de café e de chá, chaleiras não eléctricas, candelabros e castiçais, bases de copos (não de papel ou tecidos), suportes de menus, coberturas de pratos de queijo, xícaras para ovos, cestos para uso doméstico, pratos, suportes de mesa para facas, jarras, jarros, bases (utensílios de mesa), decanter, frascos, galheteiros e suportes para galheteiros para azeite e vinagre, pratos para vegetais, tigelas de sopa que não sejam feitos de metal precioso, colheres de uso na cozinha, misturadores manuais, formas para uso na cozinha (qualquer um deles sem ser de metais preciosos, nem revestidos por metais preciosos), trituradoras manuais para usos domésticos, abre-garrafas, sprays de perfume, moinhos de pimenta, pás (para cozinha), pás para tartes, coberturas para pratos, suportes de guardanapos, cerâmica, potes, tampas para potes, conjuntos de especiarias, caixas para pó, espremedores de frutas domésticos não eléctricos, potes para beber, recipientes isoladores de calor, argolas de guardanapo, saladeiras, saleiros, baldes, baldes de gelo, serviços (de mesa), pires, açucareiros, xícaras, copos para provar vinho, caixas para café e chá, utensílios para cozinhar não eléctricos, utensílios para mesa, vasos, copos, ornamentos, estatuetas de terracota, estátuas feitas de cristal, cerâmica, porcelana e barro, conjuntos de mesa, jarras para biscoitos, caixas para o pão, todos estes produtos não são feitos de metais preciosos.

商標構成：

PUIFORCAT

通知：根據十二月十三日第97/99/M號法令第二百零九條第一至三款規定，刪除了“多士爐”，因屬其他類別。

A marca consiste em:

PUIFORCAT

Notificações: nos termos dos n.ºs 1 a 3 do artigo 209.º do Decreto-Lei n.º 97/99/M, de 13 de Dezembro, excluiu-se «torradeiras», por pertencer a outra classe.

商標編號：N/31157

類別： 34

申請人：COMPAGNIE DES ARTS DE LA TABLE, 23 rue Boissy d'Anglas, Paris 75008, França.

國籍：法國

活動：商業及工業

申請日期：2007/09/17

產品：煙具，非貴重金屬製火柴盒，非貴重金屬製香煙及雪茄煙用盒，打火機，非貴重金屬製煙灰缸，非貴重金屬製香煙用支架及雪茄座，煙斗用支架，非貴重金屬製火柴座；非貴重金屬製雪茄及香煙盒，非貴重金屬製煙草用容器，鼻煙壺，煙草用口袋，煙斗清潔器，雪茄切割器。

商標構成：

PUIFORCAT

Marca n.º N/31 157

Classe 34.ª

Requerente: COMPAGNIE DES ARTS DE LA TABLE, 23 rue Boissy d'Anglas, Paris 75008, França.

Nacionalidade: francesa

Actividade: comercial e industrial

Data do pedido: 2007/09/17

Produtos: artigos para fumadores, caixas de fósforos não feitas em metal precioso, caixas de cigarros e charutos não feitas em metal precioso, isqueiros, cinzeiros não feitos em metal precioso, suportes para cigarros e porta charutos não feitos em metal precioso, suportes para cachimbos, porta-fósforos não feitos em metal precioso; caixas de charutos e cigarros não feitas em metal precioso, recipientes para tabaco não feitos em metal precioso, caixas de rapé, bolsas para tabaco, limpadores de cachimbo, cortadores de charutos.

A marca consiste em:

PUIFORCAT

商標編號：N/31158

類別： 8

申請人：COMPAGNIE DES CRISTALLERIES DE SAINT-LOUIS, Saint-Louis Les Bitche, 57620 Lemberg, França.

國籍：法國

活動：商業及工業

申請日期：2007/09/17

產品：餐具，如餐叉，叉及匙，刀，蔬菜用刀，水果刀，刮鱗刀，大砍刀（刀具），磨刀工具，剪刀，開蠔器，湯勺，非貴重金屬堅果鉗，小鑷子，冰鉗，糖鉗，磨刀石，非電動開罐器，水果摘取器具，大菜刀，指甲銼，修甲用成套器具，修腳用成套器具，指甲刀，除毛鉗。

商標構成：

聖路易

Marca n.º N/31 158

Classe 8.ª

Requerente: COMPAGNIE DES CRISTALLERIES DE SAINT-LOUIS, Saint-Louis Les Bitche, 57620 Lemberg, França.

Nacionalidade: francesa

Actividade: comercial e industrial

Data do pedido: 2007/09/17

Produtos: cutelaria, nomeadamente cutelaria, garfos e colheres, facas, facas para vegetais, canivetes, facas de escamar, cutelos (facas), ferramentas afiadas, tesouras, abridores de ostras, conchas de sopa, quebra-nozes de metal não precioso, pinças, pinças para gelo, pinças para açúcar, pedras afiadoras, abre-latas não eléctricos, utensílios para pegar em fruta, cutelos para vegetais, limas de unhas, conjuntos de manicure, conjuntos de pedicure, corta-unhas, pinças para remover pêlos.

A marca consiste em:

聖路易

商標編號：N/31159 類別： 11
 申請人：COMPAGNIE DES CRISTALLERIES DE SAINT-LOUIS, Saint-Louis Les Bitche, 57620 Lemberg, França.
 國籍：法國
 活動：商業及工業
 申請日期：2007/09/17
 產品：照明設備及裝置，分枝吊燈，燈，吊燈用支架，玻璃燈，中式燈籠，照明用提燈，天花燈，燈罩，水龍頭，水管用水龍頭，輸水管用龍頭，燈用球形燈罩，電燈。

商標構成：

聖路易

Marca n.º N/31 159 Classe 11.ª
 Requerente: COMPAGNIE DES CRISTALLERIES DE SAINT-LOUIS, Saint-Louis Les Bitche, 57620 Lemberg, França.
 Nacionalidade: francesa
 Actividade: comercial e industrial
 Data do pedido: 2007/09/17
 Produtos: aparelhos e instalações de iluminação, lustres, candeeiros, suportes para pendurar candeeiros, candeeiros de vidro, lanternas chinesas, lanternas para iluminação, luzes para o tecto, abajours, torneiras, torneiras para canalização, torneiras misturadoras para canalização de água, globos para candeeiros, lâmpadas eléctricas.
 A marca consiste em:

聖路易

商標編號：N/31160 類別： 14
 申請人：COMPAGNIE DES CRISTALLERIES DE SAINT-LOUIS, Saint-Louis Les Bitche, 57620 Lemberg, França.
 國籍：法國
 活動：商業及工業
 申請日期：2007/09/17
 產品：貴重金屬及合金，貴重金屬藝術品，銀及金的裝刀子及其他餐具的盒子（刀、叉及匙除外），家庭用品及廚房用品用容器，尤指銀的裝刀子及其他餐具的盒子，碟子，瓶子，罐子，碟子，沙律盤，湯用貴重金屬碗，茶杯，咖啡及茶用盒，咖啡具及茶具，小碟，餐巾用架，家用籃子，家用及廚房用器具，家用托盤，甜品用盒，鼻煙壺，鹽罐，調味瓶及橄欖油和醋用調味瓶架，調味料套裝，糖罐，蛋用杯，核桃鉗子，蠟燭臺及燭臺，牙籤筒，雪茄及香煙用箱及盒，雪茄及香煙用支架，火柴盒，煙草壇，煙灰缸，粉盒，錢袋，鞋用裝飾品，帶扣，所有這些產品以貴重金屬製；珠寶，計時儀器，鐘錶，鐘擺，鬧鐘，日晷，錶盤，鐘錶，腕錶，錶的手鐲，帶，錶用玻璃，腕錶及座檯鐘用盒，袖口鈕，裝飾品（珠寶），耳環，鏈，領帶別針，手鐲，胸針，頸鏈，護身符，珠寶盒，所有這些產品以貴重金屬製。

Marca n.º N/31 160 Classe 14.ª
 Requerente: COMPAGNIE DES CRISTALLERIES DE SAINT-LOUIS, Saint-Louis Les Bitche, 57620 Lemberg, França.
 Nacionalidade: francesa
 Actividade: comercial e industrial
 Data do pedido: 2007/09/17
 Produtos: metais preciosos e ligas feitas dos mesmos, trabalhos de arte de metal precioso, faqueiros de prata e de ouro (com excepção de cutelaria, garfos e colheres), recipientes para produtos domésticos e de uso na cozinha, em especial faqueiros de prata, pratos, jarras, frascos, pratos, saladeiras, tigelas de metal precioso para sopa, xícaras, caixas para café e chá, serviços de café e chá, pires, suportes para guardanapos, cestos para fins domésticos, utensílios domésticos e para a cozinha, bandejas para fins domésticos, caixas para doces, caixas de rapé, saleiros, galheteiros e suportes para galheteiros para azeite e vinagre, conjuntos de especiarias, açucareiros, xícaras de ovo, quebra-nozes, candelabros e castiçais, suportes para palitos, caixas e estojos para charutos e cigarros, suportes para charutos e cigarros, caixas de fósforos, potes para tabaco, cinzeiros, caixas para pó, bolsas, ornamentos para sapatos, fivelas, todos estes produtos em metal precioso; joalharia, instrumentos cronométricos, relógios, pêndulos, relógios de alarme, relógios solares, mostradores, relógios, relógios de pulso, braceletes de relógios, correias, vidros para relógios, caixas para relógios de pulso e de mesa, botões de punho, ornamentos (joalharia), brincos, correntes, alfinetes de gravata, braceletes, broches, colares, amuletos, caixas de jóias, todos estes produtos em metal precioso.

商標構成：

聖路易

A marca consiste em:

聖路易

商標編號：N/31161

類別： 16

Marca n.º N/31 161

Classe 16.^a

申請人：COMPAGNIE DES CRISTALLERIES DE SAINT-LOUIS, Saint-Louis Les Bitche, 57620 Lemberg, França.

Requerente: COMPAGNIE DES CRISTALLERIES DE SAINT-LOUIS, Saint-Louis Les Bitche, 57620 Lemberg, França.

國籍：法國

Nacionalidade: francesa

活動：商業及工業

Actividade: comercial e industrial

申請日期：2007/09/17

Data do pedido: 2007/09/17

產品：辦公用品及尤指紙鎮，書籍用架，切紙用裁切機，書寫用墊，墊（文具用品），紙板或紙盒，目錄，信封（文具用品），索引，索引卡（文具用品），印刷本，印刷材料，書寫用紙，書寫用枕墊，書籤，文具用品，包裝用紙袋或塑料袋（信封及口袋），符號（號碼及字母），卡，鋼筆用盒，小書籍，信件，包裝紙，印刷出版物，紙餐巾，鉛筆架。

Produtos: material de escritório e em especial pisa-papéis, suportes para livros, guilhotina para cortar papel, bases em escrever, bases (artigos de papelaria), caixas de cartão ou papel, catálogos, envelopes (artigos de papelaria), índices, cartões índices (artigos de papelaria), blocos de impressão, material de impressão, papel para escrever, almofadas para escrever, marca-dores de livros, artigos de papelaria, sacos (envelopes e bolsas) de papel ou plástico para embalar, caracteres (números e letras), cartões para canetas, livrinhos, cartas, papel de embrulho, publicações impressas, guardanapos de papel, suportes de lápis.

商標構成：

A marca consiste em:

聖路易

聖路易

商標編號：N/31162

類別： 21

Marca n.º N/31 162

Classe 21.^a

申請人：COMPAGNIE DES CRISTALLERIES DE SAINT-LOUIS, Saint-Louis Les Bitche, 57620 Lemberg, França.

Requerente: COMPAGNIE DES CRISTALLERIES DE SAINT-LOUIS, Saint-Louis Les Bitche, 57620 Lemberg, França.

國籍：法國

Nacionalidade: francesa

活動：商業及工業

Actividade: comercial e industrial

申請日期：2007/09/17

Data do pedido: 2007/09/17

產品：家用及廚房用具及容器（任一這些非為貴重金屬製也非鍍有貴重金屬），水晶物品，陶瓷，赤陶，水晶製藝術品，陶瓷，赤陶，瓷器，玻璃或陶器，烹調用具（非電動），檯上碟子，盆（容器），黃油碟，罐，高腳杯，糖用盒，瓶子，花瓶，香水罐，咖啡具及茶具，非電動茶壺，蠟燭臺及燭臺，杯墊（非紙或布料的），餐牌座，芝士碟覆蓋物，蛋用杯，家用籃子，碟子，刀用檯座，罐，花瓶，墊（檯的用具），餐桌用的有塞子的玻璃瓶，香水瓶，調味瓶及橄欖油和醋用調味瓶架，蔬菜用碟，非貴重金屬製湯用碗，用於廚房的匙子，手動攪拌器，用於廚房的模子（任一這些非為貴重金屬製也非鍍有貴重金屬），家用手動磨碎器，開瓶器，香水噴壺，胡椒研磨器，鏟（廚房用），撻用鏟，碟子用覆蓋物，餐巾架，陶瓷，

Produtos: utensílios para a casa e para a cozinha e recipientes (qualquer um deles sem ser de metais preciosos, nem revestidos por metais preciosos), artigos de cristal, cerâmica, terracota, obras de arte feitas de cristal, cerâmica, terracota, porcelana, vidro ou barro, utensílios para cozinhar (não eléctricos), pratos de mesa, bacias (receptáculos), pratos para manteiga, jarras, taças, caixas para doçaria, garrafas, jarros, frascos de perfume, serviços de café e de chá, chaleiras não eléctricas, candelabros e castiçais, bases de copos (não de papel ou tecidos), suportes de menus, coberturas de pratos de queijo, xícaras para ovos, cestos para uso doméstico, pratos, suportes de mesa para facas, jarras, jarros, bases (utensílios de mesa), decanter, frascos, galheteiros

壇子，壇子用蓋，調味料套裝，粉盒，家用非電動水果壓榨器，飲用壇子，隔熱容器，餐巾環，沙律盤，鹽罐，桶，冰桶，一套用具（檯的），小碟，糖盅，茶杯，試酒用杯，咖啡及茶用盒，非電動烹調用具，桌上用具，器皿，杯，裝飾品，赤陶小雕像，水晶製雕像，陶瓷，瓷器及陶器，桌上套裝，餅乾罐，麵包用盒，所有這些產品非為貴重金屬製。

商標構成：

聖路易

通知：根據十二月十三日第97/99/M號法令第二百零九條第一至三款規定，刪除了“多士爐”，因屬其他類別。

e suportes para galheteiros para azeite e vinagre, pratos para vegetais, tigelas de sopa que não sejam feitos de metal precioso, colheres de uso na cozinha, misturadores manuais, formas para uso na cozinha (qualquer um deles sem ser de metais preciosos, nem revestidos por metais preciosos), trituradoras manuais para usos domésticos, abre-garrafas, sprays de perfume, moinhos de pimenta, pás (para cozinha), pás para tartes, coberturas para pratos, suportes de guardanapos, cerâmica, potes, tampas para potes, conjuntos de especiarias, caixas para pó, espremedores de frutas domésticos não eléctricos, potes para beber, recipientes isoladores de calor, argolas de guardanapo, saladeiras, saleiros, baldes, baldes de gelo, serviços (de mesa), pires, açucareiros, xícaras, copos para provar vinho, caixas para café e chá, utensílios para cozinhar não eléctricos, utensílios para mesa, vasos, copos, ornamentos, estatuetas de terracota, estátuas feitas de cristal, cerâmica, porcelana e barro, conjuntos de mesa, jarras para biscoitos, caixas para o pão, todos estes produtos não são feitos de metais preciosos.

A marca consiste em:

聖路易

Notificações: nos termos dos n.ºs 1 a 3 do artigo 209.º do Decreto-Lei n.º 97/99/M, de 13 de Dezembro, excluiu-se «torradeiras», por pertencer a outra classe.

商標編號：N/31163

類別： 34

申請人：COMPAGNIE DES CRISTALLERIES DE SAINT-LOUIS, Saint-Louis Les Bitche, 57620 Lemberg, França.

國籍：法國

活動：商業及工業

申請日期：2007/09/17

產品：煙具，非貴重金屬製火柴盒，非貴重金屬製香煙及雪茄煙用盒，打火機，非貴重金屬製煙灰缸，非貴重金屬製香煙用支架及雪茄座，煙斗用支架，非貴重金屬製火柴座；非貴重金屬製雪茄及香煙盒，非貴重金屬製煙草用容器，鼻煙壺，煙草用口袋，煙斗清潔器，雪茄切割器。

商標構成：

聖路易

Marca n.º N/31 163

Classe 34.^a

Requerente: COMPAGNIE DES CRISTALLERIES DE SAINT-LOUIS, Saint-Louis Les Bitche, 57620 Lemberg, França.

Nacionalidade: francesa

Actividade: comercial e industrial

Data do pedido: 2007/09/17

Produtos: artigos para fumadores, caixas de fósforos não feitas em metal precioso, caixas de cigarros e charutos não feitas em metal precioso, isqueiros, cinzeiros não feitos em metal precioso, suportes para cigarros e porta-charutos não feitos em metal precioso, suportes para cachimbos, porta-fósforos não feitos em metal precioso; caixas de charutos e cigarros não feitas em metal precioso, recipientes para tabaco não feitos em metal precioso, caixas de rapé, bolsas para tabaco, limpadores de cachimbo, cortadores de charutos.

A marca consiste em:

聖路易

商標編號：N/31164 類別： 8
 申請人：COMPAGNIE DES CRISTALLERIES DE SAINT-LOUIS, Saint-Louis Les Bitche, 57620 Lemberg, França.
 國籍：法國
 活動：商業及工業
 申請日期：2007/09/17
 產品：餐具，如餐具，叉及匙，刀，蔬菜用刀，水果刀，刮鱗刀，大砍刀（刀具），磨刀工具，剪刀，開蠔器，湯勺，非貴重金屬堅果鉗，小鑷子，冰鉗，糖鉗，磨刀石，非電動開罐器，水果摘取器具，大菜刀，指甲銼，修甲用成套器具，修腳用成套器具，指甲刀，除毛鉗。

商標構成：



Marca n.º N/31 164 Classe 8.^a
 Requerente: COMPAGNIE DES CRISTALLERIES DE SAINT-LOUIS, Saint-Louis Les Bitche, 57620 Lemberg, França.
 Nacionalidade: francesa
 Actividade: comercial e industrial
 Data do pedido: 2007/09/17
 Produtos: cutelaria, nomeadamente cutelaria, garfos e colheres, facas, facas para vegetais, canivetes, facas de escamar, cutelos (facas), ferramentas afiadas, tesouras, abridores de ostras, conchas de sopa, quebra-nozes de metal não precioso, pinças, pinças para gelo, pinças para açúcar, pedras afiadoras, abre-latas não eléctricos, utensílios para pegar em fruta, cutelos para vegetais, limas de unhas, conjuntos de manicure, conjuntos de pedicure, corta-unhas, pinças para remover pêlos.

A marca consiste em:



商標編號：N/31165 類別： 11
 申請人：COMPAGNIE DES CRISTALLERIES DE SAINT-LOUIS, Saint-Louis Les Bitche, 57620 Lemberg, França.
 國籍：法國
 活動：商業及工業
 申請日期：2007/09/17
 產品：照明設備及裝置，分枝吊燈，燈，吊燈用支架，玻璃燈，中式燈籠，照明用提燈，天花燈，燈罩，水龍頭，水管用水龍頭，輸水管用龍頭，燈用球形燈罩，電燈。

商標構成：



Marca n.º N/31 165 Classe 11.^a
 Requerente: COMPAGNIE DES CRISTALLERIES DE SAINT-LOUIS, Saint-Louis Les Bitche, 57620 Lemberg, França.
 Nacionalidade: francesa
 Actividade: comercial e industrial
 Data do pedido: 2007/09/17
 Produtos: aparelhos e instalações de iluminação, lustres, candeeiros, suportes para pendurar candeeiros, candeeiros de vidro, lanternas chinesas, lanternas para iluminação, luzes para o tecto, abajours, torneiras, torneiras para canalização, torneiras misturadoras para canalização de água, globos para candeeiros, lâmpadas eléctricas.

A marca consiste em:



商標編號：N/31166 類別： 14
 申請人：COMPAGNIE DES CRISTALLERIES DE SAINT-LOUIS, Saint-Louis Les Bitche, 57620 Lemberg, França.
 國籍：法國
 活動：商業及工業
 申請日期：2007/09/17
 產品：貴重金屬及合金，貴重金屬藝術品，銀及金的裝刀子及其他餐具的盒子（刀、叉及匙除外），家庭用品及廚房用品用容器，尤指銀的裝刀子及其他餐具的盒子，碟子，瓶子，罐

Marca n.º N/31 166 Classe 14.^a
 Requerente: COMPAGNIE DES CRISTALLERIES DE SAINT-LOUIS, Saint-Louis Les Bitche, 57620 Lemberg, França.
 Nacionalidade: francesa
 Actividade: comercial e industrial
 Data do pedido: 2007/09/17
 Produtos: metais preciosos e ligas feitas dos mesmos, trabalhos de arte de metal precioso, faqueiros de prata e de ouro (com excepção de cutelaria, garfos e colheres), recipientes para pro-

子，碟子，沙律盤，湯用貴重金屬碗，茶杯，咖啡及茶用盒，咖啡具及茶具，小碟，餐巾用架，家用籃子，家用及廚房用器具，家用托盤，甜品用盒，鼻煙壺，鹽罐，調味瓶及橄欖油和醋用調味瓶架，調味料套裝，糖罐，蛋用杯，核桃鉗子，蠟燭臺及燭臺，牙籤筒，雪茄及香煙用箱及盒，雪茄及香煙用支架，火柴盒，煙草壇，煙灰缸，粉盒，錢袋，鞋用裝飾品，帶扣，所有這些產品以貴重金屬製；珠寶，計時儀器，鐘錶，鐘擺，鬧鐘，日晷，錶盤，鐘錶，腕錶，錶的手鐲，帶，錶用玻璃，腕錶及座檯鐘用盒，袖口鈕，裝飾品（珠寶），耳環，鏈，領帶別針，手鐲，胸針，頸鏈，護身符，珠寶盒，所有這些產品以貴重金屬製。

商標構成：



duos domésticos e de uso na cozinha, em especial, faqueiros de prata, pratos, jarras, frascos, pratos, saladeiras, tigelas de metal precioso para sopa, xícaras, caixas para café e chá, serviços de café e chá, pires, suportes para guardanapos, cestos para fins domésticos, utensílios domésticos e para a cozinha, bandejas para fins domésticos, caixas para doces, caixas de rapé, saleiros, galheteiros e suportes para galheteiros para azeite e vinagre, conjuntos de especiarias, açucareiros, xícaras de ovo, quebra-nozes, candelabros e castiçais, suportes para palitos, caixas e estojos para charutos e cigarros, suportes para charutos e cigarros, caixas de fósforos, potes para tabaco, cinzeiros, caixas para pó, bolsas, ornamentos para sapatos, fivelas, todos estes produtos em metal precioso; joalheria, instrumentos cronométricos, relógios, pêndulos, relógios de alarme, relógios solares, mostradores, relógios, relógios de pulso, braceletes de relógios, correias, vidros para relógios, caixas para relógios de pulso e de mesa, botões de punho, ornamentos (joalheria), brincos, correntes, alfinetes de gravata, braceletes, broches, colares, amuletos, caixas de jóias, todos estes produtos em metal precioso.

A marca consiste em:



商標編號：N/31167 類別： 16
 申請人：COMPAGNIE DES CRISTALLERIES DE SAINT-LOUIS, Saint-Louis Les Bitche, 57620 Lemberg, França.
 國籍：法國
 活動：商業及工業
 申請日期：2007/09/17
 產品：辦公用品及尤指紙鎮，書籍用架，切紙用裁切機，書寫用墊，墊（文具用品），紙板或紙盒，目錄，信封（文具用品），索引，索引卡（文具用品），印刷本，印刷材料，書寫用紙，書寫用枕墊，書籤，文具用品，包裝用紙袋或塑料袋（信封及口袋），符號（號碼及字母），卡，鋼筆用盒，小書籍，信件，包裝紙，印刷出版物，紙餐巾，鉛筆架。

商標構成：



Marca n.º N/31 167 Classe 16.ª
 Requerente: COMPAGNIE DES CRISTALLERIES DE SAINT-LOUIS, Saint-Louis Les Bitche, 57620 Lemberg, França.
 Nacionalidade: francesa
 Actividade: comercial e industrial
 Data do pedido: 2007/09/17
 Produtos: material de escritório e em especial pisa-papéis, suportes para livros, guilhotina para cortar papel, bases em escrever, bases (artigos de papelaria), caixas de cartão ou papel, catálogos, envelopes (artigos de papelaria), índices, cartões índices (artigos de papelaria), blocos de impressão, material de impressão, papel para escrever, almofadas para escrever, marca-dores de livros, artigos de papelaria, sacos (envelopes e bolsas) de papel ou plástico para embalar, caracteres (números e letras), cartões para canetas, livrinhos, cartas, papel de embrulho, publicações impressas, guardanapos de papel, suportes de lápis.

A marca consiste em:



商標編號：N/31168 類別：21
 申請人：COMPAGNIE DES CRISTALLERIES DE SAINT-LOUIS, Saint-Louis Les Bitche, 57620 Lemberg, França.
 國籍：法國
 活動：商業及工業
 申請日期：2007/09/17

產品：家用及廚房用具及容器（任一這些非為貴重金屬製也非鍍有貴重金屬），水晶物品，陶瓷，赤陶，水晶製藝術品，陶瓷，赤陶，瓷器，玻璃或陶器，烹調用具（非電動），檯上碟子，盆（容器），黃油碟，罐，高腳杯，糖用盒，瓶子，花瓶，香水罐，咖啡具及茶具，非電動茶壺，蠟燭臺及燭臺，杯墊（非紙或布料的），餐牌座，芝士碟覆蓋物，蛋用杯，家用籃子，碟子，刀用檯座，罐，花瓶，墊（檯的用具），餐桌用的有塞子的玻璃瓶，香水瓶，調味瓶及橄欖油和醋用調味瓶架，蔬菜用碟，非貴重金屬製湯用碗，用於廚房的匙子，手動攪拌器，用於廚房的模子（任一這些非為貴重金屬製也非鍍有貴重金屬），家用手動磨碎器，開瓶器，香水噴壺，胡椒研磨器，鏟（廚房用），撻用鏟，碟子用覆蓋物，餐巾架，陶瓷，壇子，壇子用蓋，調味料套裝，粉盒，家用非電動水果壓榨器，飲用壇子，隔熱容器，餐巾環，沙律盤，鹽罐，桶，冰桶，一套用具（檯的），小碟，糖盅，茶杯，試酒用杯，咖啡及茶用盒，非電動烹調用具，桌上用具，器皿，杯，裝飾品，赤陶小雕像，水晶製雕像，陶瓷，瓷器及陶器，桌上套裝，餅乾罐，麵包用盒，所有這些產品非為貴重金屬製。

商標構成：



通知：根據十二月十三日第97/99/M號法令第二百零九條第一至三款規定，刪除了“多士爐”，因屬其他類別。

Marca n.º N/31 168 Classe 21.ª
 Requerente: COMPAGNIE DES CRISTALLERIES DE SAINT-LOUIS, Saint-Louis Les Bitche, 57620 Lemberg, França.
 Nacionalidade: francesa
 Actividade: comercial e industrial
 Data do pedido: 2007/09/17

Produtos: utensílios para a casa e para a cozinha e recipientes (qualquer um deles sem ser de metais preciosos, nem revestidos por metais preciosos), artigos de cristal, cerâmica, terracota, obras de arte feitas de cristal, cerâmica, terracota, porcelana, vidro ou barro, utensílios para cozinhar (não eléctricos), pratos de mesa, bacias (receptáculos), pratos para manteiga, jarras, taças, caixas para doçaria, garrafas, jarros, frascos de perfume, serviços de café e de chá, chaleiras não eléctricas, candelabros e castiçais, bases de copos (não de papel ou tecidos), suportes de menus, coberturas de pratos de queijo, xícaras para ovos, cestos para uso doméstico, pratos, suportes de mesa para facas, jarras, jarros, bases (utensílios de mesa), decanter, frascos, galleteiros e suportes para galleteiros para azeite e vinagre, pratos para vegetais, tigelas de sopa que não sejam feitos de metal precioso, colheres de uso na cozinha, misturadores manuais, formas para uso na cozinha (qualquer um deles sem ser de metais preciosos, nem revestidos por metais preciosos), trituradoras manuais para usos domésticos, abre-garrafas, sprays de perfume, moinhos de pimenta, pás (para cozinha), pás para tartes, coberturas para pratos, suportes de guardanapos, cerâmica, potes, tampas para potes, conjuntos de especiarias, caixas para pó, espremedores de frutas domésticos não eléctricos, potes para beber, recipientes isoladores de calor, argolas de guardanapo, saladeiras, saleiros, baldes, baldes de gelo, serviços (de mesa), pires, açucareiros, xícaras, copos para provar vinho, caixas para café e chá, utensílios para cozinhar não eléctricos, utensílios para mesa, vasos, copos, ornamentos, estatuetas de terracota, estátuas feitas de cristal, cerâmica, porcelana e barro, conjuntos de mesa, jarras para biscoitos, caixas para o pão, todos estes produtos não são feitos de metais preciosos.

A marca consiste em:



Notificações: nos termos dos n.ºs 1 a 3 do artigo 209.º do Decreto-Lei n.º 97/99/M, de 13 de Dezembro, excluiu-se «torradeiras», por pertencer a outra classe.

商標編號：N/31169 類別：34
 申請人：COMPAGNIE DES CRISTALLERIES DE SAINT-LOUIS, Saint-Louis Les Bitche, 57620 Lemberg, França.

Marca n.º N/31 169 Classe 34.ª
 Requerente: COMPAGNIE DES CRISTALLERIES DE SAINT-LOUIS, Saint-Louis Les Bitche, 57620 Lemberg, França.

國籍：法國

活動：商業及工業

申請日期：2007/09/17

產品：煙具，非貴重金屬製火柴盒，非貴重金屬製香煙及雪茄煙用盒，打火機，非貴重金屬製煙灰缸，非貴重金屬製香煙用支架及雪茄座，煙斗用支架，非貴重金屬製火柴座；非貴重金屬製雪茄及香煙盒，非貴重金屬製煙草用容器，鼻煙壺，煙草用口袋，煙斗清潔器，雪茄切割器。

商標構成：



SAINT-LOUIS

Nacionalidade: francesa

Actividade: comercial e industrial

Data do pedido: 2007/09/17

Produtos: artigos para fumadores, caixas de fósforos não feitas em metal precioso, caixas de cigarros e charutos não feitas em metal precioso, isqueiros, cinzeiros não feitos em metal precioso, suportes para cigarros e porta-charutos não feitos em metal precioso, suportes para cachimbos, portas fósforos não feitos em metal precioso; caixas de charutos e cigarros não feitas em metal precioso, recipientes para tabaco não feitos em metal precioso, caixas de rapé, bolsas para tabaco, limpadores de cachimbo, cortadores de charutos.

A marca consiste em:



SAINT-LOUIS

商標編號：N/31170

類別： 8

申請人：COMPAGNIE DES CRISTALLERIES DE SAINT-LOUIS, Saint-Louis Les Bitche, 57620 Lemberg, França.

國籍：法國

活動：商業及工業

申請日期：2007/09/17

產品：餐具，如餐叉，叉及匙，刀，蔬菜用刀，水果刀，刮鱗刀，大砍刀（刀具），磨刀工具，剪刀，開蠔器，湯勺，非貴重金屬堅果鉗，小鑷子，冰鉗，糖鉗，磨刀石，非電動開罐器，水果摘取器具，大菜刀，指甲銼，修甲用成套器具，修腳用成套器具，指甲刀，除毛鉗。

商標構成：

SAINT-LOUIS

Marca n.º N/31 170

Classe 8.ª

Requerente: COMPAGNIE DES CRISTALLERIES DE SAINT-LOUIS, Saint-Louis Les Bitche, 57620 Lemberg, França.

Nacionalidade: francesa

Actividade: comercial e industrial

Data do pedido: 2007/09/17

Produtos: cutelaria, nomeadamente cutelaria, garfos e colheres, facas, facas para vegetais, canivetes, facas de escamar, cutelos (facas), ferramentas afiadas, tesouras, abridores de ostras, conchas de sopa, quebra-nozes de metal não precioso, pinças, pinças para gelo, pinças para açúcar, pedras afiadoras, abre-latas não eléctricos, utensílios para pegar em fruta, cutelos para vegetais, limas de unhas, conjuntos de manicure, conjuntos de pedicure, corta-unhas, pinças para remover pêlos.

A marca consiste em:

SAINT-LOUIS

商標編號：N/31171

類別： 11

申請人：COMPAGNIE DES CRISTALLERIES DE SAINT-LOUIS, Saint-Louis Les Bitche, 57620 Lemberg, França.

國籍：法國

活動：商業及工業

申請日期：2007/09/17

產品：照明設備及裝置，分枝吊燈，燈，吊燈用支架，玻璃

Marca n.º N/31 171

Classe 11.ª

Requerente: COMPAGNIE DES CRISTALLERIES DE SAINT-LOUIS, Saint-Louis Les Bitche, 57620 Lemberg, França.

Nacionalidade: francesa

Actividade: comercial e industrial

Data do pedido: 2007/09/17

Produtos: aparelhos e instalações de iluminação, lustres, candeeiros, suportes para pendurar candeeiros, candeeiros de vidro, lanternas chinesas, lanternas para iluminação, luzes para

燈，中式燈籠，照明用提燈，天花燈，燈罩，水龍頭，水管用水龍頭，輸水管用龍頭，燈用球形燈罩，電燈。

商標構成：

SAINT-LOUIS

o tecto, abajours, torneiras, torneiras para canalização, torneiras misturadoras para canalização de água, globos para candeeiros, lâmpadas eléctricas.

A marca consiste em:

SAINT-LOUIS

商標編號：N/31172

類別： 14

申請人：COMPAGNIE DES CRISTALLERIES DE SAINT-LOUIS, Saint-Louis Les Bitche, 57620 Lemberg, França.

國籍：法國

活動：商業及工業

申請日期：2007/09/17

產品：貴重金屬及合金，貴重金屬藝術品，銀及金的裝刀子及其他餐具的盒子（刀、叉及匙除外），家庭用品及廚房用品用容器，尤指銀的裝刀子及其他餐具的盒子，碟子，瓶子，罐子，碟子，沙律盤，湯用貴重金屬碗，茶杯，咖啡及茶用盒，咖啡具及茶具，小碟，餐巾用架，家用籃子，家用及廚房用器具，家用托盤，甜品用盒，鼻煙壺，鹽罐，調味瓶及橄欖油和醋用調味瓶架，調味料套裝，糖罐，蛋用杯，核桃鉗子，蠟燭臺及燭臺，牙籤筒，雪茄及香煙用箱及盒，雪茄及香煙用支架，火柴盒，煙草壇，煙灰缸，粉盒，錢袋，鞋用裝飾品，帶扣，所有這些產品以貴重金屬製；珠寶，計時儀器，鐘錶，鐘擺，鬧鐘，日晷，錶盤，鐘錶，腕錶，錶的手鐲，帶，錶用玻璃，腕錶及座檯鐘用盒，袖口鈕，裝飾品（珠寶），耳環，鏈，領帶別針，手鐲，胸針，頸鏈，護身符，珠寶盒，所有這些產品以貴重金屬製。

商標構成：

SAINT-LOUIS

Marca n.º N/31 172

Classe 14.ª

Requerente: COMPAGNIE DES CRISTALLERIES DE SAINT-LOUIS, Saint-Louis Les Bitche, 57620 Lemberg, França.

Nacionalidade: francesa

Actividade: comercial e industrial

Data do pedido: 2007/09/17

Produtos: metais preciosos e ligas feitas dos mesmos, trabalhos de arte de metal precioso, faqueiros de prata e de ouro (com excepção de cutelaria, garfos e colheres), recipientes para produtos domésticos e de uso na cozinha, em especial, faqueiros de prata, pratos, jarras, frascos, pratos, saladeiras, tigelas de metal precioso para sopa, xícaras, caixas para café e chá, serviços de café e chá, pires, suportes para guardanapos, cestos para fins domésticos, utensílios domésticos e para a cozinha, bandejas para fins domésticos, caixas para doces, caixas de rapé, saleiros, galheteiros e suportes para galheteiros para azeite e vinagre, conjuntos de especiarias, açucareiros, xícaras de ovo, quebra-nozes, candelabros e castiçais, suportes para palitos, caixas e estojos para charutos e cigarros, suportes para charutos e cigarros, caixas de fósforos, potes para tabaco, cinzeiros, caixas para pó, bolsas, ornamentos para sapatos, fivelas, todos estes produtos em metal precioso; joalharia, instrumentos cronométricos, relógios, pêndulos, relógios de alarme, relógios solares, mostradores, relógios, relógios de pulso, braceletes de relógios, correias, vidros para relógios, caixas para relógios de pulso e de mesa, botões de punho, ornamentos (joalharia), brincos, correntes, alfinetes de gravata, braceletes, broches, colares, amuletos, caixas de jóias, todos estes produtos em metal precioso.

A marca consiste em:

SAINT-LOUIS

商標編號：N/31173

類別： 16

申請人：COMPAGNIE DES CRISTALLERIES DE SAINT-LOUIS, Saint-Louis Les Bitche, 57620 Lemberg, França.

國籍：法國

活動：商業及工業

申請日期：2007/09/17

Marca n.º N/31 173

Classe 16.ª

Requerente: COMPAGNIE DES CRISTALLERIES DE SAINT-LOUIS, Saint-Louis Les Bitche, 57620 Lemberg, França.

Nacionalidade: francesa

Actividade: comercial e industrial

Data do pedido: 2007/09/17

產品：辦公用品及尤指紙鎮，書籍用架，切紙用裁切機，書寫用墊，墊（文具用品），紙板或紙盒，目錄，信封（文具用品），索引，索引卡（文具用品），印刷本，印刷材料，書寫用紙，書寫用枕墊，書籤，文具用品，包裝用紙袋或塑料袋（信封及口袋），符號（號碼及字母），卡，鋼筆用盒，小書籍，信件，包裝紙，印刷出版物，紙餐巾，鉛筆架。

商標構成：

SAINT-LOUIS

Produtos: material de escritório e em especial, pisa-papéis, suportes para livros, guilhotina para cortar papel, bases em escrever, bases (artigos de papelaria), caixas de cartão ou papel, catálogos, envelopes (artigos de papelaria), índices, cartões índices (artigos de papelaria), blocos de impressão, material de impressão, papel para escrever, almofadas para escrever, marca-dores de livros, artigos de papelaria, sacos (envelopes e bolsas) de papel ou plástico para embalar, caracteres (números e letras), cartões para canetas, livrinhos, cartas, papel de embrulho, publicações impressas, guardanapos de papel, suportes de lápis.

A marca consiste em:

SAINT-LOUIS

商標編號：N/31174

類別： 21

申請人：COMPAGNIE DES CRISTALLERIES DE SAINT-LOUIS, Saint-Louis Les Bitche, 57620 Lemberg, França.

國籍：法國

活動：商業及工業

申請日期：2007/09/17

產品：家用及廚房用具及容器（任一這些非為貴重金屬製也非鍍有貴重金屬），水晶物品，陶瓷，赤陶，水晶製藝術品，陶瓷，赤陶，瓷器，玻璃或陶器，烹調用具（非電動），檯上碟子，盆（容器），黃油碟，罐，高腳杯，糖用盒，瓶子，花瓶，香水罐，咖啡具及茶具，非電動茶壺，蠟燭臺及燭臺，杯墊（非紙或布料的），餐牌座，芝士碟覆蓋物，蛋用杯，家用籃子，碟子，刀用檯座，罐，花瓶，墊（檯的用具），餐桌用的有塞子的玻璃瓶，香水瓶，調味瓶及橄欖油和醋用調味瓶架，蔬菜用碟，非貴重金屬製湯用碗，用於廚房的匙子，手動攪拌器，用於廚房的模子（任一這些非為貴重金屬製也非鍍有貴重金屬），家用手動磨碎器，開瓶器，香水噴壺，胡椒研磨器，鏟（廚房用），撻用鏟，碟子用覆蓋物，餐巾架，陶瓷，壇子，壇子用蓋，調味料套裝，粉盒，家用非電動水果壓榨器，飲用壇子，隔熱容器，餐巾環，沙律盤，鹽罐，桶，冰桶，一套用具（檯的），小碟，糖盅，茶杯，試酒用杯，咖啡

Marca n.º N/31 174

Classe 21.ª

Requerente: COMPAGNIE DES CRISTALLERIES DE SAINT-LOUIS, Saint-Louis Les Bitche, 57620 Lemberg, França.

Nacionalidade: francesa

Actividade: comercial e industrial

Data do pedido: 2007/09/17

Produtos: utensílios para a casa e para a cozinha e recipientes (qualquer um deles sem ser de metais preciosos, nem revestidos por metais preciosos), artigos de cristal, cerâmica, terracota, obras de arte feitas de cristal, cerâmica, terracota, porcelana, vidro ou barro, utensílios para cozinhar (não eléctricos), pratos de mesa, bacias (receptáculos), pratos para manteiga, jarras, taças, caixas para doçaria, garrafas, jarros, frascos de perfume, serviços de café e de chá, chaleiras não eléctricas, candelabros e castiçais, bases de copos (não de papel ou tecidos), suportes de menus, coberturas de pratos de queijo, xícaras para ovos, cestos para uso doméstico, pratos, suportes de mesa para facas, jarras, jarros, bases (utensílios de mesa), decanter, frascos, galheteiros e suportes para galheteiros para azeite e vinagre, pratos para vegetais, tigelas de sopa que não sejam feitos de metal precioso, colheres de uso na cozinha, misturadores manuais, formas para uso na cozinha (qualquer um deles sem ser de metais preciosos, nem revestidos por metais preciosos), trituradoras manuais para usos domésticos, abre-garrafas, sprays de perfume, moinhos de pimenta, pás (para cozinha), pás para tartes, coberturas para pratos, suportes de guardanapos, cerâmica, potes, tampas para potes, conjuntos de especiarias, caixas para pó, espremedores de frutas domésticos não eléctricos, potes para beber, recipientes isoladores de calor, argolas de guardanapo, saladeiras, saleiros, baldes, baldes de gelo, serviços (de mesa), pires, açucareiros, xícaras, copos para provar vinho, caixas para café e chá, utensílios para cozinhar não eléctricos, utensílios para mesa, vasos, copos, ornamentos, estatuetas de terracota, estátuas feitas de cristal,

及茶用盒，非電動烹調用具，桌上用具，器皿，杯，裝飾品，赤陶小雕像，水晶製雕像，陶瓷，瓷器及陶器，桌上套裝，餅乾罐，麵包用盒，所有這些產品非為貴重金屬製。

商標構成：

SAINT-LOUIS

通知：根據十二月十三日第97/99/M號法令第二百零九條第一至三款規定，刪除了“多士爐”，因屬其他類別。

cerâmica, porcelana e barro, conjuntos de mesa, jarras para biscoitos, caixas para o pão, todos estes produtos não são feitos de metais preciosos.

A marca consiste em:

SAINT-LOUIS

Notificações: nos termos dos n.ºs 1 a 3 do artigo 209.º do Decreto-Lei n.º 97/99/M, de 13 de Dezembro, excluiu-se «torradeiras», por pertencer a outra classe.

商標編號：N/31175

類別： 34

申請人：COMPAGNIE DES CRISTALLERIES DE SAINT-LOUIS, Saint-Louis Les Bitche, 57620 Lemberg, França.

國籍：法國

活動：商業及工業

申請日期：2007/09/17

產品：煙具，非貴重金屬製火柴盒，非貴重金屬製香煙及雪茄煙用盒，打火機，非貴重金屬製煙灰缸，非貴重金屬製香煙用支架及雪茄座，煙斗用支架，非貴重金屬製火柴座；非貴重金屬製雪茄及香煙盒，非貴重金屬製煙草用容器，鼻煙壺，煙草用口袋，煙斗清潔器，雪茄切割器。

商標構成：

SAINT-LOUIS

商標編號：N/31177

類別： 16

申請人：泉州文寶輕工有限公司，場所：中國福建省泉州市清蒙科技工業區池緯三路東段文寶工業園。

國籍：中國

活動：商業及工業

申請日期：2007/09/17

產品：文具盒（辦公用品）；鉛筆刀；印章架；膠帶分配器（辦公用品）；潤濕器（辦公用品）；文件夾（辦公用品）；黑板擦；繪畫儀器；繪畫材料；可攜式印刷成套工具（辦公用品）。

Marca n.º N/31 175

Classe 34.^a

Requerente: COMPAGNIE DES CRISTALLERIES DE SAINT-LOUIS, Saint-Louis Les Bitche, 57620 Lemberg, França.

Nacionalidade: francesa

Actividade: comercial e industrial

Data do pedido: 2007/09/17

Produtos: artigos para fumadores, caixas de fósforos não feitas em metal precioso, caixas de cigarros e charutos não feitas em metal precioso, isqueiros, cinzeiros não feitos em metal precioso, suportes para cigarros e porta-charutos não feitos em metal precioso, suportes para cachimbos, portas fósforos não feitos em metal precioso; caixas de charutos e cigarros não feitas em metal precioso; recipientes para tabaco não feitos em metal precioso, caixas de rapé, bolsas para tabaco, limpadores de cachimbo, cortadores de charutos.

A marca consiste em:

SAINT-LOUIS

Marca n.º N/31 177

Classe 16.^a

Requerente: 泉州文寶輕工有限公司，Sede: 中國福建省泉州市清蒙科技工業區池緯三路東段文寶工業園。

Nacionalidade: chinesa

Actividade: comercial e industrial

Data do pedido: 2007/09/17

Produtos: caixas de papelaria (artigos de escritório); afiadores de lápis; suportes para carimbos; distribuidores de fita adesiva (artigos de escritório); humidificadores (artigos de escritório); pastas de documentos (artigos de escritório); apagadores; instrumentos para desenho; materiais para desenho; conjuntos completos de instrumentos impressores portáteis (artigos de escritório).

商標構成：



A marca consiste em:



商標編號：N/31178

類別： 35

Marca n.º N/31 178

Classe 35.^a

申請人：LodgeNet Entertainment Corporation, 3900 West Innovation Street, Sioux Falls, SD 57107, United States.

Requerente: LodgeNet Entertainment Corporation, 3900 West Innovation Street, Sioux Falls, SD 57107, United States.

國籍：美國

Nacionalidade: norte-americana

活動：商業及工業

Actividade: comercial e industrial

申請日期：2007/09/17

Data do pedido: 2007/09/17

服務：廣告服務，如產品推銷及透過於電視、無線電、互聯網及可視通訊工具的宣傳設置之第三人服務；貿易諮詢服務；市場營銷服務；貿易管理；貿易行政；辦公室事務。

Serviços: serviços de publicidade, nomeadamente promover os produtos e serviços de terceiros através da colocação de anúncios em televisão, áudio, Internet e meios de comunicação visuais; serviços de consultadoria de negócios; serviços de marketing; gestão de negócios; administração de negócios; trabalhos de escritório.

商標構成：

A marca consiste em:

LODGENET

LODGENET

商標編號：N/31179

類別： 38

Marca n.º N/31 179

Classe 38.^a

申請人：LodgeNet Entertainment Corporation, 3900 West Innovation Street, Sioux Falls, SD 57107, United States.

Requerente: LodgeNet Entertainment Corporation, 3900 West Innovation Street, Sioux Falls, SD 57107, United States.

國籍：美國

Nacionalidade: norte-americana

活動：商業及工業

Actividade: comercial e industrial

申請日期：2007/09/17

Data do pedido: 2007/09/17

服務：電視傳送服務；隨選視頻點播的傳送服務；連接服務；如於有線及無線網絡提供進入互聯網；電訊。

Serviços: serviços de transmissão televisiva; serviços de transmissão de «video-on-demand»; serviços de conectividade; nomeadamente providenciar acesso à Internet em redes com fios e sem fios; telecomunicações.

商標構成：

A marca consiste em:

LODGENET

LODGENET

商標編號：N/31180

類別： 41

Marca n.º N/31 180

Classe 41.^a

申請人：LodgeNet Entertainment Corporation, 3900 West Innovation Street, Sioux Falls, SD 57107, United States.

Requerente: LodgeNet Entertainment Corporation, 3900 West Innovation Street, Sioux Falls, SD 57107, United States.

國籍：美國

Nacionalidade: norte-americana

活動：商業及工業

Actividade: comercial e industrial

申請日期：2007/09/17

Data do pedido: 2007/09/17

服務：提供包含有溫和的由使用者定義的於互聯網的個人網址，資訊及娛樂服務，娛樂及教育，如資訊分配，無線電及電

Serviços: providenciar sítios «web» na Internet personalizados contendo amenidades «user defined», serviços de informação

視節目編程和於有線及無線網絡的遊戲；通訊服務，如於有線及無線網絡聲音、視像及數據的傳送；提供培訓；文體活動。

商標構成：

LODGENET

e entretenimento, entretenimento e educação, nomeadamente distribuição de informação, programação de áudio e televisão e jogos em redes com fios e sem fios; serviços de comunicação, nomeadamente transmissões de voz, vídeo e dados em redes com fios e sem fios; provisão de formação; actividades culturais e desportivas.

A marca consiste em:

LODGENET

商標編號：N/31192

類別： 36

申請人：The Bear Stearns Companies Inc., 383 Madison Avenue, New York, New York 10179, Estados Unidos.

國籍：美國

活動：商業及工業

申請日期：2007/09/17

服務：財務服務，如投資銀行，證券認購，借貸財務，抵押銀行及經紀，於有價不動產、貨物、期貨及衍生市場範疇的投資/商人經紀；財務分析及諮詢；財務調查；關於協會成員的合併與獲得的諮詢；與有價不動產及財務有關的賠償交易所；有價不動產的借貸；有價不動產的看管及財務管理服務。

商標構成：

BEAR STEARNS

Marca n.º N/31 192

Classe 36.^a

Requerente: The Bear Stearns Companies Inc., 383 Madison Avenue, New York, New York 10179, Estados Unidos.

Nacionalidade: americana

Actividade: comercial e industrial

Data do pedido: 2007/09/17

Serviços: serviços financeiros, nomeadamente banco de investimento, subscrição de títulos, financiamento de empréstimos, banco hipotecário e corretagem, corretagem de investimento/negociantes na área de valores mobiliários, mercadorias, mercado de futuros e derivados; análises financeiras e consultadoria; investigação financeira; consultadoria sobre fusões e aquisições societárias; câmara de compensação relativamente a valores mobiliários e finanças; empréstimos de valores mobiliários; serviços de custódia de valores mobiliários e gestão financeira.

A marca consiste em:

BEAR STEARNS

商標編號：N/31193

類別： 42

申請人：The Bear Stearns Companies Inc., 383 Madison Avenue, New York, New York 10179, Estados Unidos.

國籍：美國

活動：商業及工業

申請日期：2007/09/17

服務：提供於證券的建立及調查，財務分析，結構性財務，抵押，商業實施及證券借貸和其他財產的佔有及其相關顧問服務性質的不可下載軟件之臨時使用。

商標構成：

BEAR STEARNS

Marca n.º N/31 193

Classe 42.^a

Requerente: The Bear Stearns Companies Inc., 383 Madison Avenue, New York, New York 10179, Estados Unidos.

Nacionalidade: americana

Actividade: comercial e industrial

Data do pedido: 2007/09/17

Serviços: fornecimento de utilização temporária de software em linha não descarregável na natureza de estruturação de títulos e investigação, análise financeira, finanças estruturadas, hipotecas, execução comercial e empréstimos de títulos e outras titularizações de bens e serviços de aconselhamento respeitantes aos mesmos.

A marca consiste em:

BEAR STEARNS

商標編號：N/31196 類別： 9
 申請人：NEC CORPORATION, 7-1, Shiba 5-chome,
 Minato-ku, Tóquio, Japão.
 國籍：日本
 活動：商業及工業
 申請日期：2007/09/17
 產品：於個人認證範疇的檢驗及識別人員/使用者的電子設備；電腦硬件及軟件；用於處理、儲存及進入於個人認證範疇的檢驗及識別人員/使用者的面貌模樣的資訊之電腦軟件；用於上述提及設備和用於面貌確認的電腦軟件；用於保安及控制進入的電腦硬件及軟件；用於進入及退出控制系統的電腦軟件。

商標構成：

NEOFACECONTROL

Marca n.º N/31 196 Classe 9.ª
 Requerente: NEC CORPORATION, 7-1, Shiba 5-chome,
 Minato-ku, Tóquio, Japão.
 Nacionalidade: japonesa
 Actividade: comercial e industrial
 Data do pedido: 2007/09/17
 Produtos: aparelhos electrónicos que verificam e identificam pessoas/utilizadores no campo da autenticação pessoal; hardware e software informático; software informático para uso no processamento, armazenamento e acesso a informação facial de modo a verificar e identificar pessoas/utilizadores no campo da autenticação pessoal; software informático para uso nos aparelhos atrás referidos e para uso no reconhecimento facial; hardware e software informático para segurança e controlo de acesso; software informático para uso em sistemas de controlo de entradas e saídas.
 A marca consiste em:

NEOFACECONTROL

商標編號：N/31197 類別： 35
 申請人：NEC CORPORATION, 7-1, Shiba 5-chome,
 Minato-ku, Tóquio, Japão.
 國籍：日本
 活動：商業及工業
 申請日期：2007/09/17
 服務：於設備，如於個人認證範疇的檢驗及識別人員/使用者的電子設備範疇的諮詢服務。

商標構成：

NEOFACECONTROL

Marca n.º N/31 197 Classe 35.ª
 Requerente: NEC CORPORATION, 7-1, Shiba 5-chome,
 Minato-ku, Tóquio, Japão.
 Nacionalidade: japonesa
 Actividade: comercial e industrial
 Data do pedido: 2007/09/17
 Serviços: serviços de consultadoria no campo dos aparelhos, nomeadamente dos aparelhos electrónicos que verificam e identificam pessoas/utilizadores no campo da autenticação pessoal.
 A marca consiste em:

NEOFACECONTROL

商標編號：N/31198 類別： 37
 申請人：NEC CORPORATION, 7-1, Shiba 5-chome,
 Minato-ku, Tóquio, Japão.
 國籍：日本
 活動：商業及工業
 申請日期：2007/09/17
 服務：於個人認證範疇的檢驗及識別人員/使用者的電子設備的保養；電腦硬件的保養。

商標構成：

NEOFACECONTROL

Marca n.º N/31 198 Classe 37.ª
 Requerente: NEC CORPORATION, 7-1, Shiba 5-chome,
 Minato-ku, Tóquio, Japão.
 Nacionalidade: japonesa
 Actividade: comercial e industrial
 Data do pedido: 2007/09/17
 Serviços: manutenção de aparelhos electrónicos que verificam e identificam pessoas/utilizadores no campo da autenticação pessoal; manutenção de hardware informático.
 A marca consiste em:

NEOFACECONTROL

商標編號：N/31199 類別：42
 申請人：NEC CORPORATION, 7-1, Shiba 5-chome,
 Minato-ku, Tóquio, Japão.
 國籍：日本
 活動：商業及工業
 申請日期：2007/09/17
 服務：用於個人認證範疇的檢驗及識別人員/使用者的電子設備及用於面貌確認的電腦軟件之保養。

商標構成：

NEOFACECONTROL

Marca n.º N/31 199 Classe 42.^a
 Requerente: NEC CORPORATION, 7-1, Shiba 5-chome,
 Minato-ku, Tóquio, Japão.
 Nacionalidade: japonesa
 Actividade: comercial e industrial
 Data do pedido: 2007/09/17
 Serviços: manutenção de software informático para uso em aparelhos electrónicos que verificam e identificam pessoas/utlizadores no campo da autenticação pessoal e para uso no reconhecimento facial.

A marca consiste em:

NEOFACECONTROL

商標編號：N/31249 類別：39
 申請人：FAR EASTERN AIR TRANSPORT CORP., N.º 5,
 Alley 123, Lane 405, Tun Hwa N. Road, Taipei, Taiwan, China.
 活動：商業及工業
 申請日期：2007/09/19
 服務：航空線路用預留服務，航空運輸服務，提供與運輸及旅行有關的資訊，旅行資訊服務，旅客及貨物的航空運輸，實行航空運輸的預留及預訂，貨運經紀。

商標構成：

遠東航空
 Far Eastern Air Transport

Marca n.º N/31 249 Classe 39.^a
 Requerente: FAR EASTERN AIR TRANSPORT CORP.,
 N.º 5, Alley 123, Lane 405, Tun Hwa N. Road, Taipei, Taiwan,
 China.
 Actividade: comercial e industrial
 Data do pedido: 2007/09/19
 Serviços: serviços de reservas para linhas aéreas, serviços de transporte aéreo, providenciar informação relacionada com transporte e viagens, serviços de informação de viagens, transporte aéreo de passageiros e carga, efectuar reservas e marcações para transporte aéreo, corretagem de carga.

A marca consiste em:

遠東航空
 Far Eastern Air Transport

商標編號：N/31250 類別：43
 申請人：FAR EASTERN AIR TRANSPORT CORP., N.º 5,
 Alley 123, Lane 405, Tun Hwa N. Road, Taipei, Taiwan, China.
 活動：商業及工業
 申請日期：2007/09/19
 服務：透過互聯網提供臨時住宿的資訊和實行預留及預訂，實行臨時住宿的預留及預訂，向飛機的旅客及飛機的操作者提供備辦宴席服務。

商標構成：

遠東航空
 Far Eastern Air Transport

Marca n.º N/31 250 Classe 43.^a
 Requerente: FAR EASTERN AIR TRANSPORT CORP.,
 N.º 5, Alley 123, Lane 405, Tun Hwa N. Road, Taipei, Taiwan,
 China.
 Actividade: comercial e industrial
 Data do pedido: 2007/09/19
 Serviços: providenciar informação e efectuar reservas e marcações para alojamento temporário através da Internet, efectuar reservas e marcações para alojamento temporário, providenciar serviços de «catering» a passageiros de aviões e operadores de aviões.

A marca consiste em:

遠東航空
 Far Eastern Air Transport

商標編號：N/31251 類別： 41
 申請人：DORE HOLDINGS LIMITED, Clarendon House,
 2 Church Street, Hamilton HM 11, Bermuda.

國籍：百慕大

活動：商業及工業

申請日期：2007/09/19

服務：賭場服務；提供賭場設施；提供遊戲及金錢遊戲的設施；賭注及賭注服務；金錢遊戲機的娛樂服務；俱樂部服務（娛樂或教育）；提供於俱樂部的消遣設施；夜總會服務；消閒中心服務；娛樂；娛樂及遊戲服務的管理；音樂表演；經營彩票；組織運動競賽；透過互聯網提供電子遊戲服務；透過於電腦數據庫系統工具提供遊戲；預備健身及體操用健康俱樂部服務；與上述提及有關的資訊、支援、輔助、諮詢及顧問服務；全屬第41類。

商標構成：

顏色之要求：如提交圖樣所示的金棕色。

通知：根據十二月十三日第97/99/M號法令第二百零九條第一至三款規定，刪除了“博彩遊戲及金錢遊戲的設施”，因屬其他類別。

Marca n.º N/31 251 Classe 41.^a
 Requerente: DORE HOLDINGS LIMITED, Clarendon
 House, 2 Church Street, Hamilton HM 11, Bermuda.

Nacionalidade: das Bermudas

Actividade: comercial e industrial

Data do pedido: 2007/09/19

Serviços: serviços de casino; provisão de instalações de casino; provisão de instalações de jogos e de jogos a dinheiro; apostas e serviços de apostas; serviços de entretenimento de máquinas de jogos a dinheiro; serviços de clube (entretenimento ou educação); provisão de instalações recreativas em clubes; serviços de clubes nocturnos; serviços de centros de lazer; entretenimento; gestão de serviços de divertimento e de jogo; espectáculos musicais; exploração de lotarias; organização de competições de desporto; serviços de jogos electrónicos providenciados através da Internet; provisão de jogos por meio de um sistema baseado em computadores; serviços de clubes de saúde para preparação física e ginástica; serviços de informação, apoio, auxílio, consultadoria e aconselhamento em relação ao supracitado; tudo incluído na classe 41.^a

A marca consiste em:

Reivindicação de cores: a cor castanha-dourada, tal como representada na figura.

Notificações: nos termos dos n.ºs 1 a 3 do artigo 209.º do Decreto-Lei n.º 97/99/M, de 13 de Dezembro, excluiu-se «instalações de jogos de azar e de jogos a dinheiro», por pertencer a outra classe.

商標編號：N/31252 類別： 43
 申請人：DORE HOLDINGS LIMITED, Clarendon House,
 2 Church Street, Hamilton HM 11, Bermuda.

國籍：百慕大

活動：商業及工業

申請日期：2007/09/19

服務：酒店服務，提供食品、飲料及餐食的住宿及備辦宴席服務；餐廳及餐廳服務；咖啡店及咖啡店服務；咖啡廳及咖啡廳服務；食堂及食堂服務；小吃店及小吃店服務；酒吧服務及酒吧；住宿及酒店的預訂及預留服務；招待服務；房間及會議室的出租及預留；酒店預訂服務；提供食品和飲料的俱樂部服

Marca n.º N/31 252 Classe 43.^a
 Requerente: DORE HOLDINGS LIMITED, Clarendon
 House, 2 Church Street, Hamilton HM 11, Bermuda.

Nacionalidade: das Bermudas

Actividade: comercial e industrial

Data do pedido: 2007/09/19

Serviços: serviços de hotel, serviços de alojamento e «catering» para providenciar alimentos, bebidas e refeições; restaurantes e serviços de restaurante; cafés e serviços de café; cafeterias e serviços de cafeteria; cantinas e serviços de cantina; «snack bars» e serviços de «snack bar»; «wine bars» e serviços de «wine bar»; serviços de agência de viagens para marcações e reservas de alojamento e hotel; serviços de hospitalidade; alugar e marcações de quartos e salas de reuniões; serviços de reserva para hotéis; serviços de clube para provisão de alimentos e bebidas; serviços de clube nocturno (provisão de alimentos);

務；夜總會服務（提供食品）；社交俱樂部（提供住宿）；全屬第43類。

商標構成：



顏色之要求：如提交圖樣所示的金棕色。

clubes sociais (provisão de alojamento); tudo incluído na classe 43.^a

A marca consiste em:



Reivindicação de cores: a cor castanha-dourada, tal como representada na figura.

商標編號：N/31263

類別： 10

申請人：南京濟生醫療科技有限公司，場所：中國江蘇省南京市南京高新區軟件園創業中心二號樓C3-2座。

國籍：中國

活動：商業

申請日期：2007/09/20

產品：電療器械；電子針灸儀；醫用體育活動器械；泌尿科器械及器具；醫療器械和儀器；外科儀器和器械；按摩器械；牲畜助產器；理療設備；醫用測試儀。

商標構成：



Marca n.º N/31 263

Classe 10.^a

Requerente: NANJING GENSUN MEDICAL TECHNOLOGY CO., LTD., C3-2, No.2 Building of Pioneer Central Building, Nanjing Software Park, High-Tech Development Zone, Nanjing City, Jiangsu Province, People's Republic of China.

Nacionalidade: chinesa

Actividade: comercial

Data do pedido: 2007/09/20

Produtos: aparelhos de electroterapia; instrumentos electrónicos de acupunctura; aparelhos de actividades de ginástica para uso medicinal; instrumentos e aparelhos de urologia; aparelhos e instrumentos medicinais; instrumentos e aparelhos cirúrgicos; instrumentos de massagem; aparelhos obstétricos para gado; equipamentos de fisioterapia; instrumentos de teste para uso medicinal.

A marca consiste em:



商標編號：N/31264

類別： 9

申請人：斯澤塔塞眼鏡貿易（北京）有限公司，場所：中國北京市朝陽區朝外大街22號1507室。

國籍：中國

活動：商業

申請日期：2007/09/20

產品：眼鏡；太陽鏡；眼鏡玻璃；眼鏡架；量具；測量裝置；光學器械和儀器；體育用風鏡；報警器；電池；眼鏡鏈；擦眼鏡布；光學矯正透鏡片（光）；眼鏡盒；眼鏡（光學）；隱形眼鏡；隱形眼鏡盒；光學品；檢查用鏡；光學玻璃；眼罩；電警鈴；電池箱。

Marca n.º N/31 264

Classe 9.^a

Requerente: 斯澤塔塞眼鏡貿易（北京）有限公司，Sede: 中國北京市朝陽區朝外大街22號1507室。

Nacionalidade: chinesa

Actividade: comercial

Data do pedido: 2007/09/20

Produtos: óculos; óculos de sol; vidros de óculos; armações de óculos; aparelhos de medida; dispositivos medidores; aparelhos e instrumentos ópticos; óculos contra o vento para desporto; alarmes; baterias; correntes para óculos; panos para limpar óculos; lentes correctoras para óptica (ópticos); estojos para óculos; óculos (ópticos); lentes de contacto; estojos para lentes de contacto; artigos ópticos; óculos para verificação; vidros para ópticos; viseiras; sinos de alarme eléctricos; caixas de bateria.

商標構成：

A marca consiste em:

i-check

i-check

商標編號：N/31265

類別： 35

Marca n.º N/31 265

Classe 35.^a

申請人：斯澤塔塞眼鏡貿易（北京）有限公司，場所：中國北京市朝陽區朝外大街22號1507室。

Requerente: 斯澤塔塞眼鏡貿易（北京）有限公司，Sede: 中國北京市朝陽區朝外大街22號1507室。

國籍：中國

Nacionalidade: chinesa

活動：商業

Actividade: comercial

申請日期：2007/09/20

Data do pedido: 2007/09/20

服務：廣告宣傳；商業櫥窗佈置；商業管理和組織諮詢；推銷（替他人）；照相複製；審計；貨物展出；進出口代理；繪製帳單、帳目報表。

Serviços: propaganda de publicidade; disposição de montras comerciais; consultadoria de gestão e organização comerciais; promoção de vendas (por conta de outrem); reprodução de fotografia; auditoria; demonstração de produtos; agência de importação e exportação; preparação de vales, apuramentos de conta.

商標構成：

A marca consiste em:

i-check

i-check

商標編號：N/31266

類別： 44

Marca n.º N/31 266

Classe 44.^a

申請人：斯澤塔塞眼鏡貿易（北京）有限公司，場所：中國北京市朝陽區朝外大街22號1507室。

Requerente: 斯澤塔塞眼鏡貿易（北京）有限公司，Sede: 中國北京市朝陽區朝外大街22號1507室。

國籍：中國

Nacionalidade: chinesa

活動：商業

Actividade: comercial

申請日期：2007/09/20

Data do pedido: 2007/09/20

服務：眼鏡行；驗光配鏡；園藝；美容院；庭院風景佈置；花卉擺放；植物養護。

Serviços: firmas de óculos; optometria e feitura de óculos; horticultura; salão de beleza; disponibilização de paisagem de jardinagem; arranjos florais; viveiro de planta.

商標構成：

A marca consiste em:

i-check

i-check

商標編號：N/31267

類別： 44

Marca n.º N/31 267

Classe 44.^a

申請人：斯澤塔塞眼鏡貿易（北京）有限公司，場所：中國北京市朝陽區朝外大街22號1507室。

Requerente: 斯澤塔塞眼鏡貿易（北京）有限公司，Sede: 中國北京市朝陽區朝外大街22號1507室。

國籍：中國

Nacionalidade: chinesa

活動：商業

Actividade: comercial

申請日期：2007/09/20

Data do pedido: 2007/09/20

服務：眼鏡行；驗光配鏡；保健；園藝；美容院；醫療診

Serviços: firmas de óculos; optometria e feitura de óculos; protecção da saúde; horticultura; salão de beleza; clínicas médicas;

所；醫療輔助；醫藥諮詢；庭院風景佈置；花卉擺放；植物養護。

商標構成：

i-care

assistência médica; consulta farmacêutica; disponibilização de paisagem de jardinagem; arranjos florais; viveiro de planta.

A marca consiste em:

i-care

商標編號：N/31268

類別： 19

申請人：中山市三和混凝土樁杆有限公司，場所：中國廣東省中山市東升鎮工業區。

國籍：中國

活動：商業

申請日期：2007/09/20

產品：非金屬門；非金屬窗；水下建築工程用沉箱；建築玻璃；非金屬建築材料；非金屬管道；非金屬電線杆；石頭、混凝土或大理石藝術品；非金屬樁；非金屬板樁；非金屬建築物；混凝土建築構件；非金屬排水管；塗層（建築材料）；混凝土管樁。

商標構成：

三和

Marca n.º N/31 268

Classe 19.^a

Requerente: 中山市三和混凝土樁杆有限公司，Sede: 中國廣東省中山市東升鎮工業區。

Nacionalidade: chinesa

Actividade: comercial

Data do pedido: 2007/09/20

Produtos: portas não metálicas; janelas não metálicas; caixa submersível para obra de construção subaquática; vidro para construção; materiais de construção não metálicos; tubos não metálicos; postes telegráficos não metálicos; obras artísticas em pedra, betão ou mármore; estacas não metálicas; estacas de placa não metálicas; construções não metálicas; componentes de construção em betão; drenos não metálicos; tintas (materiais de construção); estacas de tubo não metálicas.

A marca consiste em:

三和

商標編號：N/31269

類別： 17

申請人：浙江永高塑業發展有限公司，場所：中國浙江省台州市黃岩經濟開發區埭西路2號。

國籍：中國

活動：商業

申請日期：2007/09/20

產品：密封物；非金屬管道加固材料；非金屬套管；非金屬管套筒；非金屬管道接頭；塑料管；塑料板；塑料杆；塑料條；排水軟管。

商標構成：

ERA

公元

Marca n.º N/31 269

Classe 17.^a

Requerente: 浙江永高塑業發展有限公司，Sede: 中國浙江省台州市黃岩經濟開發區埭西路2號。

Nacionalidade: chinesa

Actividade: comercial

Data do pedido: 2007/09/20

Produtos: matérias para selar; materiais de reforço para tubagem não metálicos; tubos encamisados não metálicos; capas para tubos não metálicos; articulações para tubagem não metálicas; tubos plásticos; placas plásticas; hastes plásticas; tiras plásticas; tubos flexíveis para drenagem.

A marca consiste em:

ERA

公元

商標編號：N/31274
 申請人：HERMÈS INTERNATIONAL, 24, rue du
 Faubourg Saint Honoré, 75008 Paris, França.

國籍：法國

活動：商業及工業

申請日期：2007/09/20

產品：袋用金屬鎖，皮革或人造皮革製物品，如口袋零錢包，皮革錢包，卡片盒，夾子，帶鎖匙的皮革夾子用金屬鎖，普通金屬製鈔票用夾。

商標構成：



優先權日期：2007/03/23；優先權國家/地區：法國；優先權
 編號：073490036。

Marca n.º N/31 274
 Classe 6.ª
 Requerente: HERMÈS INTERNATIONAL, 24, rue du Fau-
 bourg Saint Honoré, 75008 Paris, França.

Nacionalidade: francesa

Actividade: comercial e industrial

Data do pedido: 2007/09/20

Produtos: fechaduras de metal para sacos, fechaduras de metal para objectos feitos de couro ou imitações de couro, nomeadamente porta-moedas de bolso, carteiras em couro, estojos para cartões, pastas, pastas em couro com chave, clips para dinheiro em metal comum.

A marca consiste em:



Data de prioridade: 2007/03/23; País/Território de prioridade:
 França; n.º de prioridade: 073490036

商標編號：N/31275
 申請人：HERMÈS INTERNATIONAL, 24, rue du
 Faubourg Saint Honoré, 75008 Paris, França.

國籍：法國

活動：商業及工業

申請日期：2007/09/20

產品：貴重金屬製腰帶扣，珠寶，珠寶製品，尤指頸鍊，手鐲，指環，耳環，墜飾，飾針，徽章，袖口鈕，紀念章，大紀念章，護身符，領帶別針，寶石，除牙科用金屬外的貴重金屬及其合金和這些材料的製成或組成品，尤指珠寶盒，錢包，鐘錶及計時儀器，鐘錶及其零部件，手鐲錶及手鐲錶用的門或帶扣。

商標構成：



優先權日期：2007/03/23；優先權國家/地區：法國；優先權
 編號：073490036。

Marca n.º N/31 275
 Classe 14.ª
 Requerente: HERMÈS INTERNATIONAL, 24, rue du Fau-
 bourg Saint Honoré, 75008 Paris, França.

Nacionalidade: francesa

Actividade: comercial e industrial

Data do pedido: 2007/09/20

Produtos: fivelas de cintos em metais preciosos, joalheria, produtos de joalheria, nomeadamente colares, braceletes, anéis, brincos, pendants, broches, emblemas, botões de punho, medalhas, medalhões, amuletos, alfinetes de gravata, pedras preciosas, metais preciosos e suas ligas com excepção de metais para efeitos dentários e bens feitos ou compostos com estes materiais, nomeadamente caixas para joalheria, carteiras, instrumentos de relojoaria e cronométricos, relógios e suas partes componentes, braceletes de relógio e fechos ou fivelas para braceletes de relógios.

A marca consiste em:



Data de prioridade: 2007/03/23; País/Território de prioridade:
 França; n.º de prioridade: 073490036

商標編號：N/31276 類別： 16
 申請人：HERMÈS INTERNATIONAL, 24, rue du
 Faubourg Saint Honoré, 75008 Paris, França.

國籍：法國

活動：商業及工業

申請日期：2007/09/20

產品：辦公用品及尤指紙鎮，書籍用架，切紙用裁切機，書寫用墊，墊（文具用品），紙板或紙盒，目錄，信封（文具用品），索引，索引卡（文具用品），印刷本，印刷材料，書寫用紙，書寫用枕墊，書籤，文具用品，包裝用紙袋或塑料袋（信封及口袋），符號（號碼及字母），卡，鋼筆用盒，小書籍，信件，包裝紙，印刷出版物，紙餐巾，鉛筆架。

商標構成：



優先權日期：2007/03/23；優先權國家/地區：法國；優先權編號：073490036。

Marca n.º N/31 276 Classe 16.ª
 Requerente: HERMÈS INTERNATIONAL, 24, rue du Fau-
 bourg Saint Honoré, 75008 Paris, França.

Nacionalidade: francesa

Actividade: comercial e industrial

Data do pedido: 2007/09/20

Produtos: material de escritório e em especial pisa-papéis, suportes para livros, guilhotina para cortar papel, bases para escrever, bases (artigos de papelaria), caixas de cartão ou papel, catálogos, envelopes (artigos de papelaria), índices, cartões índices (artigos de papelaria), blocos de impressão, material de impressão, papel para escrever, almofadas para escrever, marcadores de livros, artigos de papelaria, sacos (envelopes e bolsas) de papel ou plástico para embalar, caracteres (números e letras), cartões, caixas para canetas, livrinhos, cartas, papel de embrulho, publicações impressas, guardanapos de papel, suportes de lápis.

A marca consiste em:



Data de prioridade: 2007/03/23; País/Território de prioridade: França; n.º de prioridade: 073490036

商標編號：N/31277 類別： 18
 申請人：HERMÈS INTERNATIONAL, 24, rue du
 Faubourg Saint Honoré, 75008 Paris, França.

國籍：法國

活動：商業及工業

申請日期：2007/09/20

產品：皮革及人造皮革及皮革和人造皮革製品（作任何其他用途的盒、手套及腰帶除外），手袋，旅行袋，背包，錢袋，沙灘袋，購物袋，旅行的衣服用袋，嬰兒換尿片袋，旅行毯用袋，兒童裝載用背包（嬰兒用皮袋），口袋錢包，皮革製錢包，卡片用盒，夾子，皮革製鎖匙包，皮革製托盤，箱子，旅行箱，旅行套裝（皮革製品），化妝盒，小口袋（包裝用皮革袋），鞍具。

商標構成：



Marca n.º N/31 277 Classe 18.ª
 Requerente: HERMÈS INTERNATIONAL, 24, rue du Fau-
 bourg Saint Honoré, 75008 Paris, França.

Nacionalidade: francesa

Actividade: comercial e industrial

Data do pedido: 2007/09/20

Produtos: couro e imitações de couro e bens feitos destes materiais (excluindo caixas adaptadas para os produtos para os quais eles são destinados, luvas e cintos), malas de mão, sacos de viagem, mochilas, bolsas, sacos de praia, sacos de compras, sacos para roupa (de viagem), sacos muda-fraldas de bebés, sacos para mantas de viagem, mochilas para carregar crianças (alcofas para bebés), carteiras de bolso, carteiras em couro, estojos para cartões, pastas, pastas em couro com chave, bandejas em couro, arcas, malas de viagem, conjuntos de viagem (artigos de couro), estojos de maquilhagem, bolsas pequenas (sacos de cabedal para embalar), selaria.

A marca consiste em:



優先權日期：2007/03/23；優先權國家/地區：法國；優先權
編號：073490036。

Data de prioridade: 2007/03/23; País/Território de prioridade:
França; n.º de prioridade: 073490036

商標編號：N/31278 類別： 21
申請人：HERMÈS INTERNATIONAL, 24, rue du
Faubourg Saint Honoré, 75008 Paris, França.

國籍：法國

活動：商業及工業

申請日期：2007/09/20

產品：貴重金屬及其合金製或鍍有貴重金屬及其合金的產
品，如桌上用具，桌上用碟，碟子，有耳杯，金屬高腳杯，熱
蛋用杯，有耳茶杯，有耳咖啡杯，有耳早餐杯，鹽罐，碗，瓶
子，沙律盆，蠟燭臺，花瓶，粉盒。

商標構成：



優先權日期：2007/03/23；優先權國家/地區：法國；優先權
編號：073490036。

Marca n.º N/31 278 Classe 21.ª
Requerente: HERMÈS INTERNATIONAL, 24, rue du Fau-
bourg Saint Honoré, 75008 Paris, França.

Nacionalidade: francesa

Actividade: comercial e industrial

Data do pedido: 2007/09/20

Produtos: bens feitos ou revestidos por metais preciosos e
suas ligas, nomeadamente utensílios para a mesa, pratos de
mesa, pratos, chávenas, cálices de metal, copos para ovos quen-
tes, chávenas de chá, chávenas de café, chávenas de pequeno
almoço, saleiros, tigelas, garrafas, saladeiras, candelabros, vasos,
estojos para pó de arroz.

A marca consiste em:



Data de prioridade: 2007/03/23; País/Território de prioridade:
França; n.º de prioridade: 073490036

商標編號：N/31279 類別： 25
申請人：HERMÈS INTERNATIONAL, 24, rue du
Faubourg Saint Honoré, 75008 Paris, França.

國籍：法國

活動：商業及工業

申請日期：2007/09/20

產品：男士及女士用服裝，靴，鞋及拖鞋，時裝用配件，如
帽子，手套，耳朵及手部保護物，領帶，腰帶，巾，帶，鞋，
緊身衣褲，襪子及吊帶。

商標構成：



優先權日期：2007/03/23；優先權國家/地區：法國；優先權
編號：073490036。

Marca n.º N/31 279 Classe 25.ª
Requerente: HERMÈS INTERNATIONAL, 24, rue du Fau-
bourg Saint Honoré, 75008 Paris, França.

Nacionalidade: francesa

Actividade: comercial e industrial

Data do pedido: 2007/09/20

Produtos: vestuário para homem e mulher, botas, sapatos e
chinelos, acessórios de roupa da moda, nomeadamente chapela-
ria, luvas, protectores de orelhas e mãos, gravatas, cintos, lenços,
faixas, sapatos, collants, meias e suspensórios.

A marca consiste em:



Data de prioridade: 2007/03/23; País/Território de prioridade:
França; n.º de prioridade: 073490036

商標編號：N/31280 類別： 26
 申請人：HERMÈS INTERNATIONAL, 24, rue du
 Faubourg Saint Honoré, 75008 Paris, França.

國籍：法國

活動：商業及工業

申請日期：2007/09/20

產品：腰帶用鉤，腰帶扣，衣服、鞋及腰帶用固定物。

商標構成：



優先權日期：2007/03/23；優先權國家/地區：法國；優先權
 編號：073490036。

Marca n.º N/31 280 Classe 26.ª
 Requerente: HERMÈS INTERNATIONAL, 24, rue du Fau-
 bourg Saint Honoré, 75008 Paris, França.

Nacionalidade: francesa

Actividade: comercial e industrial

Data do pedido: 2007/09/20

Produtos: ganchos para cintos, fivelas para cintos, fixadores
 para roupa, sapatos e cintos.

A marca consiste em:



Data de prioridade: 2007/03/23; País/Território de prioridade:
 França; n.º de prioridade: 073490036

商標編號：N/31281 類別： 34
 申請人：HERMÈS INTERNATIONAL, 24, rue du
 Faubourg Saint Honoré, 75008 Paris, França.

國籍：法國

活動：商業及工業

申請日期：2007/09/20

產品：貴重金屬及其合金製或鍍有貴重金屬及其合金的產
 品，如吸煙者用煙灰缸，雪茄及香煙用箱及盒，雪茄及香煙用
 支架。

商標構成：



優先權日期：2007/03/23；優先權國家/地區：法國；優先權
 編號：073490036。

Marca n.º N/31 281 Classe 34.ª
 Requerente: HERMÈS INTERNATIONAL, 24, rue du Fau-
 bourg Saint Honoré, 75008 Paris, França.

Nacionalidade: francesa

Actividade: comercial e industrial

Data do pedido: 2007/09/20

Produtos: bens feitos ou revestidos por metais preciosos e
 suas ligas, nomeadamente cinzeiros para fumadores, caixas e es-
 tojos para charutos e cigarros, suportes para charutos e cigarros.

A marca consiste em:



Data de prioridade: 2007/03/23; País/Território de prioridade:
 França; n.º de prioridade: 073490036

商標編號：N/31285 類別： 14
 申請人：Autore Group Pty Limited, Level 5, 125 York
 Street, Sydney NSW 2000, Australia.

國籍：澳大利亞

活動：商業及工業

申請日期：2007/09/20

產品：貴重金屬物品或鍍有貴重金屬的物品；珠寶物品及精
 美的珠寶包括袖口鈕，大徽章，貴重金屬製裝飾別針，領帶別
 針，耳環，胸針，指環，頸鍊；帽子裝飾品包括皇冠；珍珠及

Marca n.º N/31 285 Classe 14.ª
 Requerente: Autore Group Pty Limited, Level 5, 125 York
 Street, Sydney NSW 2000, Australia.

Nacionalidade: australiana

Actividade: comercial e industrial

Data do pedido: 2007/09/20

Produtos: artigos de metais preciosos ou revestidos dos mes-
 mos; artigos de joalheria e joalheria de fantasia incluindo botões
 de punho, medalhões, alfinetes ornamentais em metal precioso,

珍珠母製珠寶；錶盒；錶帶；錶用手鐲；掛牆鐘；貴重金屬製鞋用裝飾品；寶石，珍珠；半寶石；鎖匙環；貴重金屬或鍍有貴重金屬的扣及鉤；鎖匙環，帶珍珠的裝飾扣及鉤。

商標構成：

AUTORE

通知：根據十二月十三日第97/99/M號法令第二百零九條第一至三款規定，刪除了“袖口”，因屬其他類別。

alfinetes de gravata, brincos, broches, anéis, colares; chapelaria ornamental incluindo tiaras; jóias em pérola e madrepérola; estojos para jóias; relógios; correias para relógios; caixas para relógios; correias para relógios; pulseiras para relógios; relógios de parede; ornamentos para sapatos em metal precioso; pedras preciosas, pérolas; pedras semipreciosas; argolas para chaves, fivelas e ganchos de metais preciosos ou revestidos dos mesmos; argolas para chaves, fivelas e ganchos decorados com pérolas.

A marca consiste em:

AUTORE

Notificações: nos termos dos n.ºs 1 a 3 do artigo 209.º do Decreto-Lei n.º 97/99/M, de 13 de Dezembro, excluiu-se «punhos», por pertencer a outra classe.

商標編號：N/31286

類別： 35

申請人：Autore Group Pty Limited, Level 5, 125 York Street, Sydney NSW 2000, Australia.

國籍：澳大利亞

活動：商業及工業

申請日期：2007/09/20

服務：組織以商業或廣告為目的之展覽會；替他人的商業中介服務（購買產品及為其他貿易用服務）；替他人作推銷；零售及批發包括珍珠及珍珠母和以此製造的產品或帶珍珠或珍珠母的裝飾品包括珠寶盒，手袋的零售及批發；珠寶物品及精美的珠寶包括帶珍珠或珍珠母的珠寶物品及精美的珠寶裝飾品的零售及批發。

商標構成：

AUTORE

Marca n.º N/31 286

Classe 35.ª

Requerente: Autore Group Pty Limited, Level 5, 125 York Street, Sydney NSW 2000, Australia.

Nacionalidade: australiana

Actividade: comercial e industrial

Data do pedido: 2007/09/20

Serviços: organização de exposições para fins comerciais ou publicitários; serviços de mediação comercial para terceiros (compra de bens e serviços para outros negócios); promoção de vendas para terceiros; vendas a retalho e por grosso incluindo vendas a retalho e por grosso de pérolas ou madrepérolas e produtos feitos de ou decorados com pérolas ou madrepérolas incluindo estojos para jóias, sacos de mão; vendas a retalho e por grosso de artigos de joalheria e joalheria de fantasia, incluindo artigos de joalheria e joalheria de fantasia feitos de ou decorados com pérolas ou madrepérola.

A marca consiste em:

AUTORE

商標編號：N/31289

類別： 18

申請人：JACK WOLFSKIN Ausrüstung für Draussen GmbH & Co. KGaA, Limburger Strasse 38-40, 65510 Idstein/Taunus, Germany.

國籍：德國

活動：商業及工業

申請日期：2007/09/21

產品：皮革及人造皮革；皮革及人造皮革製品（屬第18類）；旅行箱，尤指小旅行箱；箱子，文件夾，錢袋，袋，尤

Marca n.º N/31 289

Classe 18.ª

Requerente: JACK WOLFSKIN Ausrüstung für Draussen GmbH & Co. KGaA, Limburger Strasse 38-40, 65510 Idstein/Taunus, Germany.

Nacionalidade: alemã

Actividade: comercial e industrial

Data do pedido: 2007/09/21

Produtos: couro e imitações de couro; artigos feitos de couro e imitações de couro (desde que incluídos na classe 18.ª); malas

指旅行袋，運動袋，運輸用袋及掛肩袋；旅行錢袋，手提袋，包裝用袋；露營用背包，旅行袋，小背包，露營用背包的運載用配件，小背包，旅行袋，運動袋，運輸用袋及掛肩袋；零錢包，口袋錢包，鎖匙包；用於頸部的口袋；陽傘及雨傘；手杖，登山用拐杖，步行用棍，鞍具。

商標構成：



商標編號：N/31332 類別： 25
申請人：INDUSTRIA DE DISEÑO TEXTIL, S.A. (INDITEX, S.A.), Avenida de la Diputación, Edificio Inditex, 15142 Arteixo (A Coruña), Espanha.

國籍：西班牙

活動：商業及工業

申請日期：2007/09/24

產品：女士、男士及兒童服裝，鞋（矯形的除外），帽；汽車駕駛員用服裝，單車運動員用服裝；非紙製圍涎，頭帶（服裝）；浴袍；泳衣；頭巾及沐浴拖鞋，毛皮製品（用於圍着頸項）；內衣；尿布內褲；圍巾；運動鞋及沙灘鞋；風帽（服裝）；披肩；腰帶（服裝）；零錢包腰帶（服裝）；滑水用套裝；領帶；緊身胸衣（內衣）；披肩；女用毛皮長披肩；腰帶（內衣）；頭巾及頸巾；圓沿帽（帽）；手套（服裝）；防水服；頭巾；襪子；短襪；頸巾；紡織材料製尿片；袋巾；皮（服裝）；睡衣；鞋底；鞋跟；面紗（服裝）；吊帶；紙製服裝；體操及運動服；嬰兒全套服（服裝）；衣領（服裝）；吊帶運動襯衣，露指手套（駕駛手套）；護耳（服裝）；鞋墊；蝴蝶結領帶；沙籠；衣袖（服裝）；女士內衣；嘉年華會服；沙灘服；帽舌（帽）；浴袍；服裝用袋；吊帶鬆緊帶，襪子；女士襪子用鬆緊腰帶；襯裙；緊身衣褲（完整的或豹紋襪）；圍裙（服裝）；頭巾（帽）；木屐；無邊圓帽（帽）；襪帶；外套；鞋或涼鞋；鞋用防滑裝置；浴袍；浴室拖鞋；無邊圓帽（帽）；襯恤；女用長衫襯褲（內衣）；貝雷帽；非電動加熱的腳用墊；綁帶；靴；靴管；足球靴用螺釘（鞋）；短靴；鞋用金屬配件；鞋用綁繩；鞋用後跟；襯衣；襯衣接孔；襯衣胸飾；針織襯衫；緊身胸衣（女用貼身內衣褲）；背心；夾克（服裝）；釣魚用背心；毛呢夾克（服裝）；襯裙（服裝）；內褲（內衣）；備穿服裝；假衣領；衣領（服裝）；皮革服裝及人造皮革服裝；浴帽；襪套；半截裙；已加工襯墊（服裝部件）；大衣；風雨衣（服裝）；體操鞋；針織緊身內衣（服裝）；套頭衫；厚運動衫；僕從穿的制服；皮手筒（服裝）；

de viagem, particularmente malas de viagem pequenas; malas, pastas para documentos, bolsas, sacos, em particular sacos de viagem, sacos de desporto, sacos para transporte e sacos a tiracolo; bolsas de viagem, sacos de mão, sacos para embalagem; mochilas para campismo, sacos de viagem, mochilas pequenas, acessórios para transporte de mochilas para campismo, mochilas pequenas, sacos de viagem, sacos de desporto, sacos para transporte e sacos a tiracolo; porta-moedas, carteiras de bolso, carteiras para chaves; bolsas para usar ao pescoço; guarda-sóis e chapéus-de-chuva; bengalas, bordões para montanhismo, varas para caminhadas, selaria.

A marca consiste em:

Marca n.º N/31 332 Classe 25.^a
Requerente: INDUSTRIA DE DISEÑO TEXTIL, S.A. (INDITEX, S.A.), Avenida de la Diputación, Edificio Inditex, 15142 Arteixo (A Coruña), Espanha.

Nacionalidade: espanhola

Actividade: comercial e industrial

Data do pedido: 2007/09/24

Produtos: vestuário pronto-a-vestir para mulher, homem e criança, calçado (excepto ortopédico), chapelaria; vestuário para automobilistas e ciclistas; babetes, que não sejam de papel, fitas para a cabeça (vestuário); roupões; fatos de banho; tocas e chinelos de banho; «boas» para usar a volta do pescoço; roupa interior; fraldas-cueca; cachecóis; calçado de desporto e de praia; capuzes (vestuário); xales; cintos [vestuário]; cintos porta-moedas [vestuário]; conjuntos para esqui aquático; gravatas; corpetes (roupa interior); écharpes; estolas (pele); cintas (roupa interior); lenços de cabeça e pescoço; gorros (chapelaria); luvas (vestuário); vestuário impermeável; mantilhas; meias; peúgas; lenços de pescoço; fraldas em matérias têxteis; lenços de bolso; peles [vestuário]; pijamas; solas para calçado; tacões; véus [vestuário]; suspensórios; vestuário em papel; fatos de ginástica e desporto; enxovais de criança (vestuário); colarinhos (vestuário); maillots; mitenes (luvas de condução); tapa-orelhas [vestuário]; palmilhas; gravatas-borboletas; sarões (sarongs); punhos [vestuário]; roupa interior de senhora; fatos de máscaras; roupa de praia; viseiras (chapelaria); roupões; bolsos para vestuário; suspensórios e ligas, meias; cinto de ligas para meias de senhora; combinações; collants (meias completas ou «leotards»); aventais (vestuário); toucados (chapelaria); socas; bonés [chapelaria]; jarreteiras; casacos; sapatos ou sandálias; antiderrapantes para o calçado; roupões de banho; chinelas de banho; bonés (chapelaria); blusas, «bodies» (roupa interior); boinas; almofadas para

鞋面；戶外穿著用的派克大衣；女用短毛皮披肩；毛皮；裹腿；護腿套；針織品；針織（服裝）；體操服；外穿服裝；涼鞋；莎麗服；男用長襯褲；帽；胸圍；頭巾；寬外袍；裹腿用條；長工作服；無邊小帽；拖鞋；運動鞋。

os pés não aquecidas electricamente; atacadores; botas; canos de bota; pitões para chuteiras; botins; acessórios de metal para calçado; ponteiras para calçado; tacões para calçado; camisas; encaixes de camisa; peitilhos de camisa; camisolas de malha; corpetes (lingerie); coletes; jaquetas (vestuário); coletes para a pesca; jaquetas acolchoadas [vestuário]; combinações (vestuário); cuecas [roupa interior]; vestuário pronto-a-vestir; colarinhos postiços; colarinhos (vestuário); vestuário de couro e vestuário de imitação de couro; toucas para o banho; escaarpins; saias; forros confeccionados (partes de vestuário); sobretudos; gabardinas (vestuário); sapatilhas para o ginásio; malhas («jerseys») [vestuário]; «pulhovers»; «sweaters»; librés; regalos [vestuário]; gáspeas; «parkas»; «pelerines»; peliças; polainas; perneiras; artigos de malha; malhas (vestuário); vestuário para ginástica; vestuário exterior; sandálias; «sarís»; slíps; chapéus; soutiens; toucas; togas; tiras para polainas; batas; turbantes; chinelas; sapatos para desporto.

商標構成：

A marca consiste em:

INDITEX

INDITEX

商標編號：N/31333

類別： 35

Marca n.º N/31 333

Classe 35.^a

申請人：INDUSTRIA DE DISEÑO TEXTIL, S.A. (INDITEX, S.A.), Avenida de la Diputación, Edificio Inditex, 15142 Arteixo (A Coruña), Espanha.

Requerente: INDUSTRIA DE DISEÑO TEXTIL, S.A. (INDITEX, S.A.), Avenida de la Diputación, Edificio Inditex, 15142 Arteixo (A Coruña), Espanha.

國籍：西班牙

Nacionalidade: espanhola

活動：商業及工業

Actividade: comercial e industrial

申請日期：2007/09/24

Data do pedido: 2007/09/24

服務：廣告服務；商業貿易管理；商業行政；辦公室事務；於商業貿易的零售服務；透過全球電腦網絡、目錄、郵政、電話及透過無線電及電視和透過其他電子工具的批發及零售服務；於指導一工業或商業企業的貿易或商業活動的援助服務；組織以商業或廣告為目的之展覽會；透過一商業企業顧客忠誠卡工具提供推銷服務；以宣傳或推銷為目的之模特兒服務；廣告文章的出版；櫥窗裝飾；於特許經營制度的一商業企業營運方面的輔助服務；產品展示；組織以商業或宣傳為目的之交易會；推銷（為第三者）；公開拍賣；推銷服務及商業中心的管理服務；出入口代理；於電腦網絡之在線廣告；為第三者的供應服務（為其他企業購買產品和服務）；期刊送遞服務（為第三者）；於電腦網絡的在線廣告；樣版分配；檔案的電腦化管

Serviços: serviços de publicidade; gestão de negócios comerciais; administração comercial; trabalhos de escritório; serviço de venda a retalho em negócios comerciais; serviços de venda por grosso e a retalho através de redes mundiais de informática, por catálogo, por correio, por telefone e através da rádio e televisão e através de outros meios electrónicos; serviços de apoio na condução de negócios ou actividades comerciais de uma empresa industrial ou comercial; organização de exposições com fins comerciais ou de publicidade; serviços de promoção prestados por uma empresa comercial através por meio de um cartão de fidelização de clientes; serviços de modelos para fins publicitários ou de promoção de vendas; edição de textos publicitários; decoração de montras; serviços de apoio na exploração de uma empresa comercial em regime de franquia; demonstração de produtos; organização de feiras com fins comerciais ou publicitários; promoção de vendas (para terceiros); vendas em hasta pública; serviços de promoção e gestão de centros comerciais; agências de importação-exportação; publicidade em linha numa rede informática; serviços de abastecimento para

理；公共關係；商業資訊代理；廣告代理；自動售賣機出租；廣告空間出租；宣傳公告傳播；於貿易行政的輔助；為第三者於電腦檔案搜尋數據；於中央電腦數據的匯編；通訊的謄寫；郵政廣告；商業或工業企業指導的輔助；藝術貿易的專業行政；廣告材料（單張，傳單，印刷品，樣版）的分發及傳播；日常廣告文件；文件複製；市場研究；海報（廣告）張貼；民意調查；於中央電腦的數據系統化；廣告文章的出版；廣告；透過郵政、無線電及電視的廣告。

terceiros (compra de produtos e serviços para outras empresas); serviços de entrega periódicos (para terceiros); publicidade em linha numa rede informática; distribuição de amostras, gestão de ficheiros informáticos; relações públicas; agências de informação comercial; agências de publicidade; aluguer de distribuidores automáticos; aluguer de espaços publicitários; difusão de anúncios publicitários; assistência na administração de negócios; investigação de informações em ficheiros informáticos (para terceiros); compilação de dados num computador central; transcrição de comunicações; correio publicitário; assistência na direcção de empresas comerciais ou industriais; administração profissional de negócios artísticos; distribuição e difusão de material publicitário (folhetos, prospectos, impressos, amostras), documentação publicitária diária; reprodução de documentos; estudos de mercado; afixação de cartazes (anúncios); sondagens de opinião; sistematização de dados num computador central; publicação de textos publicitários; publicidade; publicidade por correspondência, radiofónica e televisiva.

商標構成：

A marca consiste em:

INDITEX

INDITEX

商標編號：N/31334 類別： 39
 申請人：INDUSTRIA DE DISEÑO TEXTIL, S.A. (INDITEX, S.A.), Avenida de la Diputación, Edificio Inditex, 15142 Arteixo (A Coruña), Espanha.

國籍：西班牙

活動：商業及工業

申請日期：2007/09/24

服務：運輸；貨物包裝及儲存；組織旅行；貨物包裹；貨物儲存；貨物的分配（送遞）服務；透過信件要求的貨物送遞；產品的安排整理（包裝）；儲藏（儲存）；儲存的出租；汽車、船隻、儲藏集裝箱、車庫、停車場、集裝箱及車輛的出租；汽車運輸（透過貨車運輸）；透過路軌的運輸；船隻或飛機的出租；水路運輸（貨物運輸）；河道及海上運輸；汽車司機服務；包裹及期刊的分配；信息及貨物的寄送服務；貨運；與儲藏及運輸有關的資訊；搬遷；旅客運輸；裝貨；出租車服務，交通服務（運輸許可）；有價物運輸；垃圾運輸及卸貨；旅客運輸及陪同；數據庫或電子儲存文件的存放；卸貨。

Marca n.º N/31 334 Classe 39.^a
 Requerente: INDUSTRIA DE DISEÑO TEXTIL, S.A. (INDITEX, S.A.), Avenida de la Diputación, Edificio Inditex, 15142 Arteixo (A Coruña), Espanha.

Nacionalidade: espanhola

Actividade: comercial e industrial

Data do pedido: 2007/09/24

Serviços: transporte, embalagem e armazenamento de mercadorias; organização de viagens; empacotamento de mercadorias; depósito de mercadorias; serviços de e distribuição (entrega) de mercadorias; entrega de mercadorias solicitadas por correspondência; acondicionamento (embalagem) de produtos; armazenamento (depósito); aluguer de depósitos; aluguer de automóveis, de barcos, de contentores de armazenamento, de garagens, de parques de estacionamento, de contentores e de veículos; camionagem (transporte por camião); transporte por carris; fretamento; frete (transporte de mercadorias); transportes fluviais e marítimos; serviços de chofer; distribuição de pacotes e periódicos; serviços de envio de mensagens e mercadorias; carga; informações relativas ao armazenamento e transportes; mudanças; transporte de passageiros; carregamento; serviço de táxis; serviços de trânsito (licença de transporte); transporte de valores; transporte e descarga de lixo; transporte e acompanhamento de passageiros; depósito de bases de dados ou de documentos armazenados electronicamente; descarga.

商標構成：

INDITEX

A marca consiste em:

INDITEX

商標編號：N/31335

類別： 42

Marca n.º N/31 335

Classe 42.^a

申請人：INDUSTRIA DE DISEÑO TEXTIL, S.A. (INDITEX, S.A.), Avenida de la Diputación, Edificio Inditex, 15142 Arteixo (A Coruña), Espanha.

Requerente: INDUSTRIA DE DISEÑO TEXTIL, S.A. (INDITEX, S.A.), Avenida de la Diputación, Edificio Inditex, 15142 Arteixo (A Coruña), Espanha.

國籍：西班牙

Nacionalidade: espanhola

活動：商業及工業

Actividade: comercial e industrial

申請日期：2007/09/24

Data do pedido: 2007/09/24

服務：科學及技術服務和與之相關的研究與設計服務；工業分析與研究服務；電腦及軟件的设计與開發；化學分析；繪圖藝術的设计服務；質量控制；室內裝飾；工業畫報（设计）；時裝设计服務；包裝设计服務；時尚風格（工业设计）；技術項目研究；新產品的研究與開發（替他人）；關於機械的研究；細菌、生物、化學品及技術研究；布料及材料證明；比較（量度）；於化妝品的研究；工程工作（專家测试）。

Serviços: serviços científicos e tecnológicos, bem como serviços de pesquisas e concepção a eles referentes; serviços de análises e pesquisas industriais; concepção e desenvolvimento de computadores e de software; análises químicas; serviços de concepção de artes gráficas; controlo de qualidade; decoração de interiores; ilustração (desenho) industrial; serviços de desenho de moda; serviços de desenho para embalagens; estilismo (desenho industrial); estudo de projectos técnicos; investigação e desenvolvimento de novos produtos (para terceiros); investigação sobre mecânica; investigações bacteriológicas, biológicas, químicas e técnicas; provas de tecidos e de materiais; comparações (medições); investigação em cosmética; trabalhos de engenharia (peritagens).

商標構成：

A marca consiste em:

INDITEX**INDITEX**

商標編號：N/31336

類別： 35

Marca n.º N/31 336

Classe 35.^a

申請人：The Pacific Cigar Company Limited, Flat/Room 1112, Jardine House, Central, Hong Kong.

Requerente: The Pacific Cigar Company Limited, Flat/Room 1112, Jardine House, Central, Hong Kong.

國籍：根據香港法例成立

Nacionalidade: constituída segundo as leis de H.K.

活動：商業及工業

Actividade: comercial e industrial

申請日期：2007/09/24

Data do pedido: 2007/09/24

服務：與煙草，煙具，火柴，雪茄，小香煙，香煙，煙灰缸，雪茄盒，雪茄切割器，雪茄濕潤器，雪茄用煙嘴，雪茄用打火機，香煙盒，香煙濾嘴，香煙用煙嘴，香煙紙，香煙嘴，雪茄打火機用帶氣容器，吸煙者用打火機，火柴盒，火柴架，雪茄及香煙嘴用煙嘴口，煙斗清潔器，煙斗用攔板，煙草罐，煙草用煙斗，煙袋，葡萄酒及酒精成份高的飲料，藝術品，與

Serviços: serviços de venda a retalho relacionados com a venda de tabaco, artigos para fumadores, fósforos, charutos, cigarrilhas, cigarros, cinzeiros, estojos para charutos, cortadores de charutos, «humidores» para charutos, boquilhas para charutos, isqueiros para charutos, cigarreiras, filtros de cigarro, boquilhas para cigarros, papéis de cigarro, pontas de cigarro, recipientes com gás para isqueiros de charutos, isqueiros para fumadores, caixas de fósforos, porta-fósforos («match holdres»), bocais para boquilhas de charutos e de cigarros, limpa-cachimbos, prateleiras para cachimbos, frascos de tabaco, cachimbos para tabaco, bolsas de tabaco, vinhos e bebidas espirituosas, artes, livros e

香煙及雪茄及葡萄酒及酒精成份高的飲料之消費有關的書籍和雜誌的售賣有關的零售服務；全屬第35類。

商標構成：



revistas relacionadas com consumo de cigarros e charutos e vinhos e bebidas espirituosas; tudo incluído na classe 35.^a

A marca consiste em:



商標編號：N/31350

類別： 9

申請人：山東億家能太陽能有限公司，場所：中國山東省德州經濟開發區東首。

國籍：中國

活動：商業及工業

申請日期：2007/09/24

產品：控制板（電）；太陽能電池；電池；蓄電池；半導體；報警器；印刷電路；感應器（電）；熱調節裝置；測量儀器；電池箱；感應器（電）；照明電池；電池充電器；溫度指示計；集成電路；電源材料（電線、電纜）；晶片（鍍片）；變壓器；電鍍設備。

商標構成：

亿家能

Marca n.º N/31 350

Classe 9.^a

Requerente: 山東億家能太陽能有限公司，Sede: 中國山東省德州經濟開發區東首。

Nacionalidade: chinesa

Actividade: comercial e industrial

Data do pedido: 2007/09/24

Produtos: painéis de controlo (electricidade); baterias solares; baterias; acumuladores; semicondutores; alarmes; circuitos impressos; sensores (electricidade); dispositivos reguladores térmicos; instrumentos medidores; caixas de bateria; sensores (electricidade); baterias para iluminação; carregadores de baterias; indicadores de temperatura; circuitos integrados; materiais de fonte de electricidade (fios eléctricos, cabos eléctricos); «chips» («chips» de silício); transformadores; equipamentos de electrogalvanização.

A marca consiste em:

亿家能

商標編號：N/31351

類別： 11

申請人：山東億家能太陽能有限公司，場所：中國山東省德州經濟開發區東首。

國籍：中國

活動：商業及工業

申請日期：2007/09/24

產品：熱水器；太陽能集熱器；沐浴用設備；照明燈；燈；水暖裝置；浴室用管子裝置；海水淡化裝置；水淨化裝置；污水處理設備；空氣調節設備；熱氣流調節器；冷卻設備和裝置；加熱裝置；沖水裝置；太陽灶；浴室裝置。

商標構成：

亿家能

Marca n.º N/31 351

Classe 11.^a

Requerente: 山東億家能太陽能有限公司，Sede: 中國山東省德州經濟開發區東首。

Nacionalidade: chinesa

Actividade: comercial e industrial

Data do pedido: 2007/09/24

Produtos: esquentadores; colectores térmicos solares; equipamentos para o banho; lâmpadas de iluminação; lâmpadas; dispositivos de aquecimento de água; instalações de tubos para casa de banho; dispositivos para dessalinização de água do mar; instalações para purificação de água; aparelhos de tratamento de águas residuais; equipamentos de ar condicionado; reguladores de corrente de ar quente; equipamentos e instalações de refrigeração; instalações de aquecimento; autoclismo; fogões solares; instalações para casa de banho.

A marca consiste em:

亿家能

商標編號：N/31352 類別： 34
 申請人：Villiger Söhne AG, CH-5735 Pfeffikon, Switzerland.

國籍：瑞士
 活動：商業及工業
 申請日期：2007/09/24

產品：未加工或已加工煙草；煙草產品，包括雪茄，香煙，小香煙，捲香煙用煙草，煙斗用煙草，咀嚼用煙草，鼻煙；煙草代用品（非醫用）；煙具，包括捲煙紙及煙管，香煙用濾嘴，煙草罐，香煙盒，雪茄盒，小香煙盒及吸煙者用煙灰缸；煙斗，袖珍捲煙器，打火機；火柴。

商標構成：

VILLIGER

優先權日期：2007/03/23；優先權國家/地區：瑞士；優先權編號：556773。

Marca n.º N/31 352 Classe 34.ª
 Requerente: Villiger Söhne AG, CH-5735 Pfeffikon, Switzerland.

Nacionalidade: suíça
 Actividade: comercial e industrial
 Data do pedido: 2007/09/24

Produtos: tabaco em bruto ou manufacturado; produtos de tabaco, incluindo charutos, cigarros, cigarrilhas, tabaco para enrolar, tabaco de cachimbo, tabaco para mascar, tabaco de inalar (rapé); substitutos de tabaco (não para fins médicos); artigos para fumadores, incluindo papel para cigarro (mortalhas) e tubos para cigarros, filtro para cigarros, latas de tabaco, caixas de cigarros, caixas de charutos, caixas de cigarrilhas e cinzeiros para fumadores; cachimbos, instrumentos de bolso para enrolar cigarros, isqueiros; fósforos.

A marca consiste em:

VILLIGER

Data de prioridade: 2007/03/23; País/Território de prioridade: Suíça; n.º de prioridade: 556773

商標編號：N/31377 類別： 3
 申請人：GA MODEFINE S.A., Via Penate 4, CH-6850 Mendrisio (Switzerland).

國籍：瑞士
 活動：商業及工業
 申請日期：2007/09/25

產品：漂白劑及其他洗衣用物料；清潔，擦亮，去脂及研磨用製劑；肥皂；香料，精油，化妝品，髮水，牙膏。

商標構成：



Marca n.º N/31 377 Classe 3.ª
 Requerente: GA MODEFINE S.A., Via Penate 4, CH-6850 Mendrisio (Switzerland).

Nacionalidade: suíça
 Actividade: comercial e industrial
 Data do pedido: 2007/09/25

Produtos: preparações para branquear e outras substâncias para a lavagem; preparações para limpar, polir, desengordurar e preparações abrasivas; sabões; perfumaria, óleos essenciais, cosméticos, loções para os cabelos, dentífricos.

A marca consiste em:



商標編號：N/31378 類別： 9
 申請人：GA MODEFINE S.A., Via Penate 4, CH-6850 Mendrisio (Switzerland).

國籍：瑞士
 活動：商業及工業
 申請日期：2007/09/25

產品：科學、航海、測地、攝影、電影、光學、衡具、量具、信號、控制（監督）、救護（營救）和教學用具及儀器；用於導電、分配、變壓、蓄電、調節或控制電流的用具及儀

Marca n.º N/31 378 Classe 9.ª
 Requerente: GA MODEFINE S.A., Via Penate 4, CH-6850 Mendrisio (Switzerland).

Nacionalidade: suíça
 Actividade: comercial e industrial
 Data do pedido: 2007/09/25

Produtos: aparelhos e instrumentos científicos, náuticos, geodésicos, fotográficos, cinematográficos, ópticos, de pesagem, de medida, de sinalização, de controlo (inspeção), de socorro (sal-

器；錄製，傳送，重放聲音或影像用的器具；磁性數據載體，唱碟；自動分配器及投幣啟動裝置的機械結構；現金收入記錄機，計算機；數據處理裝置及電腦；滅火器械。

商標構成：



vamento) e de ensino; aparelhos e instrumentos para a condução, a distribuição, a transformação, a acumulação, a regulação ou o comando da corrente eléctrica; aparelhos para o registo, a transmissão, a reprodução do som ou das imagens; suportes de registo magnético, discos acústicos; distribuidores automáticos e mecanismos para aparelhos de pré-pagamento; caixas registadoras; máquinas de calcular, equipamento para o tratamento da informação e computadores; extintores.

A marca consiste em:



商標編號：N/31379 類別： 14
 申請人：GA MODEFINE S.A., Via Penate 4, CH-6850 Mendrisio (Switzerland).
 國籍：瑞士
 活動：商業及工業
 申請日期：2007/09/25
 產品：貴重金屬及其合金以及不屬別類的貴重金屬製品或鍍有貴重金屬的物品；珠寶，首飾，寶石，鐘錶和計時儀器。

商標構成：



Marca n.º N/31 379 Classe 14.^a
 Requerente: GA MODEFINE S.A., Via Penate 4, CH-6850 Mendrisio (Switzerland).
 Nacionalidade: suíça
 Actividade: comercial e industrial
 Data do pedido: 2007/09/25
 Produtos: metais preciosos e suas ligas e produtos nestas matérias ou em plaqué não compreendidos noutras classes; joalheria, bijutaria, pedras preciosas, relojoaria e instrumentos cronométricos.

A marca consiste em:



商標編號：N/31380 類別： 18
 申請人：GA MODEFINE S.A., Via Penate 4, CH-6850 Mendrisio (Switzerland).
 國籍：瑞士
 活動：商業及工業
 申請日期：2007/09/25
 產品：皮革及人造皮革和不屬別類的這些材料的製品；動物皮；旅行箱及旅行小手提箱；雨傘，陽傘及手杖；鞭及鞍具。

商標構成：



Marca n.º N/31 380 Classe 18.^a
 Requerente: GA MODEFINE S.A., Via Penate 4, CH-6850 Mendrisio (Switzerland).
 Nacionalidade: suíça
 Actividade: comercial e industrial
 Data do pedido: 2007/09/25
 Produtos: couro e imitações de couro, produtos nestas matérias não incluídos noutras classes; peles de animais; malas e malas de viagem; chapéus-de-chuva, chapéus-de-sol e bengalas; chicotes e selaria.

A marca consiste em:



商標編號：N/31381 類別： 25
 申請人：GA MODEFINE S.A., Via Penate 4, CH-6850
 Mendrisio (Switzerland).
 國籍：瑞士
 活動：商業及工業
 申請日期：2007/09/25
 產品：服裝，鞋，帽。
 商標構成：



Marca n.º N/31 381 Classe 25.ª
 Requerente: GA MODEFINE S.A., Via Penate 4, CH-6850
 Mendrisio (Switzerland).
 Nacionalidade: suíça
 Actividade: comercial e industrial
 Data do pedido: 2007/09/25
 Produtos: vestuário, calçado, chapelaria.
 A marca consiste em:



商標編號：N/31388 類別： 6
 申請人：Research In Motion Limited, 295 Phillip Street
 Waterloo, Ontario N2L 3W8 Canada.
 國籍：加拿大
 活動：商業及工業
 申請日期：2007/09/25
 產品：鎖匙環；非電氣金屬纜及線；金屬小五金器具；不屬別類的金屬產品。
 商標構成：

Marca n.º N/31 388 Classe 6.ª
 Requerente: Research In Motion Limited, 295 Phillip Street
 Waterloo, Ontario N2L 3W8 Canada.
 Nacionalidade: canadiana
 Actividade: comercial e industrial
 Data do pedido: 2007/09/25
 Produtos: porta-chaves; cabos e fios metálicos não eléctricos; serralharia e quinquilharia metálica; produtos metálicos não incluídos noutras classes.
 A marca consiste em:

CURVE

CURVE

商標編號：N/31389 類別： 9
 申請人：Research In Motion Limited, 295 Phillip Street
 Waterloo, Ontario N2L 3W8 Canada.
 國籍：加拿大
 活動：商業及工業
 申請日期：2007/09/25
 產品：具有傳送及接收聲音通訊功能的無線接收及/或傳送數據用之便攜式電子單元，如可攜式電腦和個人數碼助理；透過全球資訊網絡的電子郵件及/或存儲於個人電腦或伺服器中供一個或多個便攜式電子單元用的其他數據傳送及/或接收信息的資訊技術通訊軟件；用於一遙距站或單元與另一遙距或固定單元

Marca n.º N/31 389 Classe 9.ª
 Requerente: Research In Motion Limited, 295 Phillip Street
 Waterloo, Ontario N2L 3W8 Canada.
 Nacionalidade: canadiana
 Actividade: comercial e industrial
 Data do pedido: 2007/09/25
 Produtos: unidades electrónicas portáteis para a recepção e/ou transmissão sem fios de dados e as quais poderão ter também a capacidade de transmitir e receber comunicações de voz, nomeadamente computadores portáteis e assistentes digitais pessoais; «software» para comunicações informáticas para a transmissão e/ou recepção de mensagens, de e-mail através de rede informática global, e/ou de outros dados entre uma ou mais unidades electrónicas portáteis e um armazém de dados num ou associado com um computador ou servidor pessoal; «software» para a comunicação informática para a sincronização de dados entre uma estação ou unidade remota e uma unidade ou estação remota ou fixa e «software» que permita e providencie liga-

或站之間數據同步的資訊技術通訊軟件及容許及提供單或雙向無線連接數據的軟件，包括企業數據。

商標構成：

CURVE

優先權日期：2007/03/26；優先權國家/地區：加拿大；優先權編號：1,340,829。

ções sem fios a dados num ou em dois sentidos, incluindo dados empresariais.

A marca consiste em:

CURVE

Data de prioridade: 2007/03/26; País/Território de prioridade: Canadá; n.º de prioridade: 1,340,829.

商標編號：N/31390 類別： 11
申請人：Research In Motion Limited, 295 Phillip Street
Waterloo, Ontario N2L 3W8 Canada.

國籍：加拿大

活動：商業及工業

申請日期：2007/09/25

產品：照明設備。

商標構成：

CURVE

Marca n.º N/31 390 Classe 11.^a
Requerente: Research In Motion Limited, 295 Phillip Street
Waterloo, Ontario N2L 3W8 Canada.

Nacionalidade: canadiana

Actividade: comercial e industrial

Data do pedido: 2007/09/25

Produtos: aparelhos de iluminação.

A marca consiste em:

CURVE

商標編號：N/31391 類別： 16
申請人：Research In Motion Limited, 295 Phillip Street
Waterloo, Ontario N2L 3W8 Canada.

國籍：加拿大

活動：商業及工業

申請日期：2007/09/25

產品：印刷品，文具用品，黏合劑（黏合材料）。

商標構成：

CURVE

Marca n.º N/31 391 Classe 16.^a
Requerente: Research In Motion Limited, 295 Phillip Street
Waterloo, Ontario N2L 3W8 Canada.

Nacionalidade: canadiana

Actividade: comercial e industrial

Data do pedido: 2007/09/25

Produtos: matéria impressa, artigos de papelaria, adesivos (matérias colantes).

A marca consiste em:

CURVE

商標編號：N/31392 類別： 18
申請人：Research In Motion Limited, 295 Phillip Street
Waterloo, Ontario N2L 3W8 Canada.

國籍：加拿大

活動：商業及工業

申請日期：2007/09/25

產品：皮革及人造皮革，不屬別類的皮革及人造皮革製品；動物皮，毛皮；衣箱及旅行袋；雨傘，陽傘及手杖；鞭，馬具及鞍具。

Marca n.º N/31 392 Classe 18.^a
Requerente: Research In Motion Limited, 295 Phillip Street
Waterloo, Ontario N2L 3W8 Canada.

Nacionalidade: canadiana

Actividade: comercial e industrial

Data do pedido: 2007/09/25

Produtos: couro e imitações de couro e produtos feitos nestas e não incluídos noutras classes; peles de animais, peles; baús e sacos de viagem; chapéus-de-chuva, chapéus-de-sol e bengalas; chicotes; arreios e selaria.

商標構成：

A marca consiste em:

CURVE**CURVE**

商標編號：N/31393

類別： 21

Marca n.º N/31 393

Classe 21.ª

申請人：Research In Motion Limited, 295 Phillip Street
Waterloo, Ontario N2L 3W8 Canada.Requerente: Research In Motion Limited, 295 Phillip Street
Waterloo, Ontario N2L 3W8 Canada.

國籍：加拿大

Nacionalidade: canadiana

活動：商業及工業

Actividade: comercial e industrial

申請日期：2007/09/25

Data do pedido: 2007/09/25

產品：有耳杯。

Produtos: canecas.

商標構成：

A marca consiste em:

CURVE**CURVE**

商標編號：N/31394

類別： 25

Marca n.º N/31 394

Classe 25.ª

申請人：Research In Motion Limited, 295 Phillip Street
Waterloo, Ontario N2L 3W8 Canada.Requerente: Research In Motion Limited, 295 Phillip Street
Waterloo, Ontario N2L 3W8 Canada.

國籍：加拿大

Nacionalidade: canadiana

活動：商業及工業

Actividade: comercial e industrial

申請日期：2007/09/25

Data do pedido: 2007/09/25

產品：服裝，鞋，帽。

Produtos: vestuário, calçado, chapelaria.

商標構成：

A marca consiste em:

CURVE**CURVE**

商標編號：N/31395

類別： 28

Marca n.º N/31 395

Classe 28.ª

申請人：Research In Motion Limited, 295 Phillip Street
Waterloo, Ontario N2L 3W8 Canada.Requerente: Research In Motion Limited, 295 Phillip Street
Waterloo, Ontario N2L 3W8 Canada.

國籍：加拿大

Nacionalidade: canadiana

活動：商業及工業

Actividade: comercial e industrial

申請日期：2007/09/25

Data do pedido: 2007/09/25

產品：娛樂品及玩具；不屬別類的運動及體育用品；聖誕樹
用裝飾品。Produtos: jogos e brinquedos; artigos de desporto e ginástica
não incluídos noutras classes; decorações de árvores de Natal.

商標構成：

A marca consiste em:

CURVE**CURVE**

商標編號：N/31396 類別：35
 申請人：Research In Motion Limited, 295 Phillip Street
 Waterloo, Ontario N2L 3W8 Canada.
 國籍：加拿大
 活動：商業及工業
 申請日期：2007/09/25
 服務：市場營銷服務。
 商標構成：

CURVE

優先權日期：2007/03/26；優先權國家/地區：加拿大；優先
 權編號：1,340,829。

Marca n.º N/31 396 Classe 35.^a
 Requerente: Research In Motion Limited, 295 Phillip Street
 Waterloo, Ontario N2L 3W8 Canada.
 Nacionalidade: canadiana
 Actividade: comercial e industrial
 Data do pedido: 2007/09/25
 Serviços: serviços de «marketing».
 A marca consiste em:

CURVE

Data de prioridade: 2007/03/26; País/Território de prioridade:
 Canadá; n.º de prioridade: 1,340,829.

商標編號：N/31397 類別：36
 申請人：Research In Motion Limited, 295 Phillip Street
 Waterloo, Ontario N2L 3W8 Canada.
 國籍：加拿大
 活動：商業及工業
 申請日期：2007/09/25
 服務：提供與保險服務有關的財務資訊及資訊。
 商標構成：

CURVE

商標編號：N/31398 類別：38
 申請人：Research In Motion Limited, 295 Phillip Street
 Waterloo, Ontario N2L 3W8 Canada.
 國籍：加拿大
 活動：商業及工業
 申請日期：2007/09/25
 服務：電子郵件服務；數據無線信息服務，尤其是容許使用
 者透過無線數據網絡發送及/或接收信息的服務；單或雙向傳呼
 服務；聲音通訊的傳送及接收服務；聲音通訊的傳送及接收服
 務。

商標構成：

CURVE

優先權日期：2007/03/26；優先權國家/地區：加拿大；優先
 權編號：1,340,829。

Marca n.º N/31 397 Classe 36.^a
 Requerente: Research In Motion Limited, 295 Phillip Street
 Waterloo, Ontario N2L 3W8 Canada.
 Nacionalidade: canadiana
 Actividade: comercial e industrial
 Data do pedido: 2007/09/25
 Serviços: providenciar informação financeira e informação
 relacionada com serviços de seguros.
 A marca consiste em:

CURVE

Marca n.º N/31 398 Classe 38.^a
 Requerente: Research In Motion Limited, 295 Phillip Street
 Waterloo, Ontario N2L 3W8 Canada.
 Nacionalidade: canadiana
 Actividade: comercial e industrial
 Data do pedido: 2007/09/25
 Serviços: serviço de e-mail: serviços de mensagem de dados
 sem fios, particularmente serviços que permitem um utilizador
 enviar e/ou receber mensagens através de uma rede de dados
 sem fios; serviços de «paging» num ou em dois sentidos; serviços
 de transmissão e recepção de comunicação de voz; serviços de
 transmissão e recepção de comunicação de voz.
 A marca consiste em:

CURVE

Data de prioridade: 2007/03/26; País/Território de prioridade:
 Canadá; n.º de prioridade: 1,340,829.

商標編號：N/31399 類別： 39
 申請人：Research In Motion Limited, 295 Phillip Street
 Waterloo, Ontario N2L 3W8 Canada.
 國籍：加拿大
 活動：商業及工業
 申請日期：2007/09/25
 服務：提供全球衛星定位導航服務；提供與旅行及運輸有關的資訊。
 商標構成：

Marca n.º N/31 399 Classe 39.ª
 Requerente: Research In Motion Limited, 295 Phillip Street
 Waterloo, Ontario N2L 3W8 Canada.
 Nacionalidade: canadiana
 Actividade: comercial e industrial
 Data do pedido: 2007/09/25
 Serviços: providenciar serviços de navegação «GPS»; providenciar informação relacionada com viagens e transporte.
 A marca consiste em:

CURVE

CURVE

商標編號：N/31400 類別： 41
 申請人：Research In Motion Limited, 295 Phillip Street
 Waterloo, Ontario N2L 3W8 Canada.
 國籍：加拿大
 活動：商業及工業
 申請日期：2007/09/25
 服務：教育及培訓服務，如為協助第三者於使用為無線連接的支援及發展和為軟件服務（或電腦通訊）有關的裝置之使用提供資訊目的之課程、研討會及討論會。

Marca n.º N/31 400 Classe 41.ª
 Requerente: Research In Motion Limited, 295 Phillip Street
 Waterloo, Ontario N2L 3W8 Canada.
 Nacionalidade: canadiana
 Actividade: comercial e industrial
 Data do pedido: 2007/09/25
 Serviços: serviços de educação e formação, nomeadamente aulas, seminários e conferências com o fim de providenciar informação a terceiros assistindo na utilização de dispositivos para apoio e desenvolvimento de conexão sem fios e serviços de «software» (ou de comunicação informática) afins.
 A marca consiste em:

CURVE

CURVE

優先權日期：2007/03/26；優先權國家/地區：加拿大；優先權編號：1,340,829。

Data de prioridade: 2007/03/26; País/Território de prioridade: Canadá; n.º de prioridade: 1,340,829.

商標編號：N/31401 類別： 42
 申請人：Research In Motion Limited, 295 Phillip Street
 Waterloo, Ontario N2L 3W8 Canada.
 國籍：加拿大
 活動：商業及工業
 申請日期：2007/09/25
 服務：關於電訊的諮詢，如為協助第三者於單或雙向無線連接數據，包括企業數據，及/或聲音通訊的發展和滙集提供資訊；技術支援服務，如電腦軟件和用於無線連接裝置以診斷及解決疑難排解和與電腦軟件及硬件問題服務的支援程式之更新及保養。

Marca n.º N/31 401 Classe 42.ª
 Requerente: Research In Motion Limited, 295 Phillip Street
 Waterloo, Ontario N2L 3W8 Canada.
 Nacionalidade: canadiana
 Actividade: comercial e industrial
 Data do pedido: 2007/09/25
 Serviços: consultadoria sobre telecomunicações, nomeadamente providenciar informação a terceiros assistindo no desenvolvimento e integração de conectividade a dados sem fios num ou em dois sentidos, incluindo dados empresariais, e/ou comunicações de voz; serviços de apoio técnico, nomeadamente actualização e manutenção de «software» informático e programas de apoio para «troubleshooting» para o diagnóstico, e resolução de dispositivos de conexão sem fios e serviços de problemas de «software» e «hardware» informático afins.

商標構成：

CURVE

優先權日期：2007/03/26；優先權國家/地區：加拿大；優先權編號：1,340,829。

A marca consiste em:

CURVE

Data de prioridade: 2007/03/26; País/Território de prioridade: Canadá; Número de prioridade: 1,340,829.

商標編號：N/31402

類別： 45

申請人：Research In Motion Limited, 295 Phillip Street
Waterloo, Ontario N2L 3W8 Canada.

國籍：加拿大

活動：商業及工業

申請日期：2007/09/25

服務：電腦軟件服務的許可。

商標構成：

CURVE

優先權日期：2007/03/26；優先權國家/地區：加拿大；優先權編號：1,340,829。

Marca n.º N/31 402

Classe 45.^a

Requerente: Research In Motion Limited, 295 Phillip Street
Waterloo, Ontario N2L 3W8 Canada.

Nacionalidade: canadiana

Actividade: comercial e industrial

Data do pedido: 2007/09/25

Serviços: licenciamento de serviços de «software» informático.

A marca consiste em:

CURVE

Data de prioridade: 2007/03/26; País/Território de prioridade: Canadá; Número de prioridade: 1,340,829.

商標編號：N/31404

類別： 25

申請人：AAPC Limited, Level 30, Angel Place, 123 Pitt
Street, Sydney, New South Wales 2000, Australia.

國籍：澳大利亞

活動：商業及工業

申請日期：2007/09/25

產品：服裝，鞋，帽。

商標構成：

**X base
BACKPACKERS**

商標編號：N/31405

類別： 39

申請人：AAPC Limited, Level 30, Angel Place, 123 Pitt
Street, Sydney, New South Wales 2000, Australia.

國籍：澳大利亞

活動：商業及工業

申請日期：2007/09/25

服務：旅行社服務；組織旅行服務，包括為背囊旅客；旅行團的組織及指導，包括為背囊旅客；旅遊營運服務；組織透過

Marca n.º N/31 404

Classe 25.^a

Requerente: AAPC Limited, Level 30, Angel Place, 123 Pitt
Street, Sydney, New South Wales 2000, Australia.

Nacionalidade: australiana

Actividade: comercial e industrial

Data do pedido: 2007/09/25

Produtos: vestuário, calçado, chapelaria.

A marca consiste em:

**X base
BACKPACKERS**

Marca n.º N/31 405

Classe 39.^a

Requerente: AAPC Limited, Level 30, Angel Place, 123 Pitt
Street, Sydney, New South Wales 2000, Australia.

Nacionalidade: australiana

Actividade: comercial e industrial

Data do pedido: 2007/09/25

Serviços: serviços de agências de viagens; serviços de organização de viagens, incluindo para turistas de mochila (backpackers); organização e condução de excursões, incluindo para

公路、鐵路、海上及航空的財物和旅客的運輸；提供與上述提及服務有關的資訊。

商標構成：



turistas de mochila (backpackers); serviços de operadores turísticos; organização de transporte de bens e de passageiros por estrada, caminho de ferro, mar e ar; fornecimento de informações relacionadas com os serviços supramencionados.

A marca consiste em:



商標編號：N/31406

類別： 43

Marca n.º N/31 406

Classe 43.^a

申請人：AAPC Limited, Level 30, Angel Place, 123 Pitt Street, Sydney, New South Wales 2000, Australia.

Requerente: AAPC Limited, Level 30, Angel Place, 123 Pitt Street, Sydney, New South Wales 2000, Australia.

國籍：澳大利亞

Nacionalidade: australiana

活動：商業及工業

Actividade: comercial e industrial

申請日期：2007/09/25

Data do pedido: 2007/09/25

服務：提供及組織住宿；旅客及背囊旅客的住宿及預留服務；為旅客及背囊旅客提供渡假酒店、酒店及汽車酒店的設施和服務；提供食品和飲料，包括餐廳及酒吧服務。

Serviços: fornecimento e organização de alojamento; serviços de alojamento e reservas para viajantes e turistas de mochila (backpackers); fornecimento de instalações e serviços de pousadas, hotéis e motéis para viajantes e turistas de mochila (backpackers); fornecimento de comidas e bebidas, incluindo serviços de restaurante e bar.

商標構成：

A marca consiste em:



商標編號：N/31407

類別： 25

Marca n.º N/31 407

Classe 25.^a

申請人：AAPC Limited, Level 30, Angel Place, 123 Pitt Street, Sydney, New South Wales 2000, Australia.

Requerente: AAPC Limited, Level 30, Angel Place, 123 Pitt Street, Sydney, New South Wales 2000, Australia.

國籍：澳大利亞

Nacionalidade: australiana

活動：商業及工業

Actividade: comercial e industrial

申請日期：2007/09/25

Data do pedido: 2007/09/25

產品：服裝，鞋，帽。

Produtos: vestuário, calçado, chapelaria.

商標構成：

A marca consiste em:



商標編號：N/31408

類別： 39

Marca n.º N/31 408

Classe 39.^a

申請人：AAPC Limited, Level 30, Angel Place, 123 Pitt Street, Sydney, New South Wales 2000, Australia.

Requerente: AAPC Limited, Level 30, Angel Place, 123 Pitt Street, Sydney, New South Wales 2000, Australia.

國籍：澳大利亞
活動：商業及工業
申請日期：2007/09/25

服務：旅行社服務；組織旅行服務，包括為背囊旅客；旅行團的組織及指導，包括為背囊旅客；旅遊營運服務；組織透過公路、鐵路、海上及航空的財物和旅客的運輸；提供與上述提及服務有關的資訊。

商標構成：



Nacionalidade: australiana
Actividade: comercial e industrial
Data do pedido: 2007/09/25

Serviços: serviços de agências de viagens; serviços de organização de viagens, incluindo para turistas de mochila (backpackers); organização e condução de excursões, incluindo para turistas de mochila (backpackers); serviços de operadores turísticos; organização de transporte de bens e de passageiros por estrada, caminho de ferro, mar e ar; fornecimento de informações relacionadas com os serviços supramencionados.

A marca consiste em:



商標編號：N/31409 類別： 43
申請人：AAPC Limited, Level 30, Angel Place, 123 Pitt Street, Sydney, New South Wales 2000, Australia.

國籍：澳大利亞
活動：商業及工業
申請日期：2007/09/25

服務：提供及組織住宿；旅客及背囊旅客的住宿及預留服務；為旅客及背囊旅客提供渡假酒店、酒店及汽車酒店的設施和服務；提供食品和飲料，包括餐廳及酒吧服務。

商標構成：



Marca n.º N/31 409 Classe 43.ª
Requerente: AAPC Limited, Level 30, Angel Place, 123 Pitt Street, Sydney, New South Wales 2000, Australia.

Nacionalidade: australiana
Actividade: comercial e industrial
Data do pedido: 2007/09/25

Serviços: fornecimento e organização de alojamento; serviços de alojamento e reservas para viajantes e turistas de mochila (backpackers); fornecimento de instalações e serviços de pousadas, hotéis e motéis para viajantes e turistas de mochila (backpackers); fornecimento de comidas e bebidas, incluindo serviços de restaurante e bar.

A marca consiste em:



商標編號：N/31410 類別： 25
申請人：AAPC Limited, Level 30, Angel Place, 123 Pitt Street, Sydney, New South Wales 2000, Australia.

國籍：澳大利亞
活動：商業及工業
申請日期：2007/09/25

產品：服裝，鞋，帽。
商標構成：



Marca n.º N/31 410 Classe 25.ª
Requerente: AAPC Limited, Level 30, Angel Place, 123 Pitt Street, Sydney, New South Wales 2000, Australia.

Nacionalidade: australiana
Actividade: comercial e industrial
Data do pedido: 2007/09/25

Produtos: vestuário, calçado, chapelaria.
A marca consiste em:



商標編號：N/31411 類別： 39
 申請人：AAPC Limited, Level 30, Angel Place, 123 Pitt Street, Sydney, New South Wales 2000, Australia.

國籍：澳大利亞
 活動：商業及工業
 申請日期：2007/09/25

服務：旅行社服務；組織旅行服務，包括為背囊旅客；旅行團的組織及指導，包括為背囊旅客；旅遊營運服務；組織透過公路、鐵路、海上及航空的財物和旅客的運輸；提供與上述提及服務有關的資訊。

商標構成：



Marca n.º N/31 411 Classe 39.ª
 Requerente: AAPC Limited, Level 30, Angel Place, 123 Pitt Street, Sydney, New South Wales 2000, Australia.

Nacionalidade: australiana
 Actividade: comercial e industrial
 Data do pedido: 2007/09/25

Serviços: serviços de agências de viagens; serviços de organização de viagens, incluindo para turistas de mochila (backpackers); organização e condução de excursões, incluindo para turistas de mochila (backpackers); serviços de operadores turísticos; organização de transporte de bens e de passageiros por estrada, caminho de ferro, mar e ar; fornecimento de informações relacionadas com os serviços supramencionados.

A marca consiste em:



商標編號：N/31412 類別： 43
 申請人：AAPC Limited, Level 30, Angel Place, 123 Pitt Street, Sydney, New South Wales 2000, Australia.

國籍：澳大利亞
 活動：商業及工業
 申請日期：2007/09/25

服務：提供及組織住宿；旅客及背囊旅客的住宿及預留服務；為旅客及背囊旅客提供渡假酒店、酒店及汽車酒店的設施和服務；提供食品和飲料，包括餐廳及酒吧服務。

商標構成：



Marca n.º N/31 412 Classe 43.ª
 Requerente: AAPC Limited, Level 30, Angel Place, 123 Pitt Street, Sydney, New South Wales 2000, Australia.

Nacionalidade: australiana
 Actividade: comercial e industrial
 Data do pedido: 2007/09/25

Serviços: fornecimento e organização de alojamento; serviços de alojamento e reservas para viajantes e turistas de mochila (backpackers); fornecimento de instalações e serviços de pousadas, hotéis e motéis para viajantes e turistas de mochila (backpackers); fornecimento de comidas e bebidas, incluindo serviços de restaurante e bar.

A marca consiste em:



商標編號：N/31456 類別： 35
 申請人：INTICOM S.p.A., Via Carlo Noe 22, 21013 Gallarate (Varese), Itália.

國籍：意大利
 活動：商業及工業
 申請日期：2007/09/27

服務：零售場所服務；為第三者消費的大量產品的零售商服務；由於廳室及/或大廳組織商業或廣告目的之展覽會組成的不同種類的零售服務；於廣告及市場營銷範疇的服務；特許經營的組織及循環管理服務，帶向子公司提供必要的諮詢，包括與

Marca n.º N/31 456 Classe 35.ª
 Requerente: INTICOM S.p.A., Via Carlo Noe 22, 21013 Gallarate (Varese), Itália.

Nacionalidade: italiana
 Actividade: comercial e industrial
 Data do pedido: 2007/09/27

Serviços: serviços de estabelecimentos de vendas a retalho; serviços de retalhista de uma grande variedade de produtos de terceiros para consumo; serviços de diversos tipos de vendas a retalho que consistem na organização de exposições, em salas e/

零售場地的組織，使用標誌及廣告有關；為第三者的利益而匯集多種類產品，使顧客於零售店適當地觀看及購買這些產品。

商標構成：



/ou salões com fins comerciais ou publicitários; serviços na área da publicidade e do marketing; serviços de organização e gestão de circuitos de franchising, com fornecimento da consultoria necessária aos filiados, incluindo relativamente à organização dos locais de venda a retalho, ao uso de insígnias e de publicidade; a reunião, em proveito de terceiros, de uma variedade de produtos, permitindo que os clientes vejam adequadamente e comprem esses produtos numa loja de venda a retalho.

A marca consiste em:



商標編號：N/31457

類別： 1

申請人：Evonik Degussa GmbH, Rellinghauser Straße 1-11, 45128 Essen, Alemanha.

國籍：德國

活動：商業及工業

申請日期：2007/09/27

產品：用於工業、科學、攝影、農業、園藝、森林的化學品；未加工之人造合成樹脂，未加工塑料物質；滅火用合成物；淬火和金屬焊接用製劑；保存食品用化學品；鞣料；工業用黏合劑。

商標構成：

泰科斯

Marca n.º N/31 457

Classe 1.ª

Requerente: Evonik Degussa GmbH, Rellinghauser Straße 1-11, 45128 Essen, Alemanha.

Nacionalidade: alemã

Actividade: comercial e industrial

Data do pedido: 2007/09/27

Produtos: produtos químicos destinados à indústria, às ciências, à fotografia, assim como à agricultura, à horticultura e à silvicultura; resinas artificiais no estado bruto, matérias plásticas no estado bruto; composições extintoras; preparações para a têmpera e a soldadura dos metais; produtos químicos destinados a conservar os alimentos; materias tanantes; adesivos (matérias colantes) destinados à indústria.

A marca consiste em:

泰科斯

商標編號：N/31522

類別： 25

申請人：NBA Properties, Inc., Olympic Tower. 645 Fifth Avenue, New York, NY 10022, United States of America.

國籍：美國

活動：商業及工業

申請日期：2007/10/03

產品：服裝，襪，鞋，籃球鞋，籃球靴，T恤衫，恤衫，馬球恤，汗衫，汗褲，褲子，背心，針織緊身內衣，短褲，睡衣連褲，運動衫，襪球衫，毛線衣，皮帶，領帶，男用長睡衫，有邊的帽子，帽子，面甲/帽舌，熱身運動套服，熱身運動褲子，熱身運動上衣，狩獵衫，夾克，擋風衣，帶兜帽的風雪大

Marca n.º N/31 522

Classe 25.ª

Requerente: NBA Properties, Inc., Olympic Tower. 645 Fifth Avenue, New York, NY 10022, United States of America.

Nacionalidade: norte-americana

Actividade: comercial e industrial

Data do pedido: 2007/10/03

Produtos: vestuário, meias, calçado, sapatos para basquetebol, botas para basquetebol, T-shirt, blusas, pólos, «sweatshirts», «sweatpants», calças, coletes, «jerseys», calções, pijamas, roupa para desporto, camisas para «rugby», «sweaters», cintos de couro, gravatas, camisas compridas para dormir para homens, chapéus, chapelaria, viseiras, fatos para desporto de treino, calças para desporto de treino, casacos para desporto de treino, roupa para caça, jaquetas, roupa para protectores do vento, parkas

衣，外套，嬰兒用非紙製圍涎，頭帶，腕帶，圍裙，內衣，拳擊短褲，便服褲，耳套，手套，連指手套，圍巾，針織服裝，緊身連衣裙，連衣裙，啦啦隊連衣裙和制服，游泳衣，浴衣，游泳服，比基尼泳裝，兩件式泳裝，游泳褲，浴褲，滑板褲，潛水衣，沙灘服，沐浴用衣，沐浴用披圍巾，涼鞋，沙灘涼鞋，沙灘帽，遮陽帽舌，游泳帽，浴帽，附有假髮的新穎頭飾。

商標構成：

NBA

NBA

商標編號：N/31523

類別： 25

申請人：NBA Properties, Inc., Olympic Tower, 645 Fifth Avenue, New York, NY 10022, United States of America.

國籍：美國

活動：商業及工業

申請日期：2007/10/03

產品：服裝，襪，鞋，籃球鞋，籃球靴，T恤衫，恤衫，馬球恤，汗衫，汗褲，褲子，背心，針織緊身內衣，短褲，睡衣連褲，運動衫，襪球衫，毛線衣，皮帶，領帶，男用長睡衫，有邊的帽子，帽子，面甲/帽舌，熱身運動套服，熱身運動褲子，熱身運動上衣，狩獵衫，夾克，擋風衣，帶兜帽的風雪大衣，外套，嬰兒用非紙製圍涎，頭帶，腕帶，圍裙，內衣，拳擊短褲，便服褲，耳套，手套，連指手套，圍巾，針織服裝，緊身連衣裙，連衣裙，啦啦隊連衣裙和制服，游泳衣，浴衣，游泳服，比基尼泳裝，兩件式泳裝，游泳褲，浴褲，滑板褲，潛水衣，沙灘服，沐浴用衣，沐浴用披圍巾，涼鞋，沙灘涼鞋，沙灘帽，遮陽帽舌，游泳帽，浴帽，附有假髮的新穎頭飾。

商標構成：



com capuz, casacos, babetes sem serem em papel para crianças, bandeletes, faixas para os pulsos, aventais, roupa interior, «boxer shorts», calças de lazer, abafos para as orelhas, luvas, mitenes, cachecóis, vestuário de malha, vestidos justos ao corpo, vestidos, vestidos e uniformes para torcida, fato de banho, roupa de banho, vestuário para natação, biquínis, fatos de banho com duas peças, calças para natação, calças para o banho, calças para «board», fatos de mergulho, fatos de praia, roupa para o banho, cachecóis para o banho, sandálias, sandálias de praia, chapéus de praia, viseiras para o sol, toucas para natação, toucas para o banho, toucado moderno com peruca.

A marca consiste em:

Marca n.º N/31 523

Classe 25.ª

Requerente: NBA Properties, Inc., Olympic Tower, 645 Fifth Avenue, New York, NY 10022, United States of America.

Nacionalidade: norte-americana

Actividade: comercial e industrial

Data do pedido: 2007/10/03

Produtos: vestuário, meias, calçado, sapatos para basquetebol, botas para basquetebol, T-shirt, blusas, pólos, «sweatshirts», «sweatpants», calças, coletes, «jerseys», calções, pijamas, roupa para desporto, camisas para «rugby», «sweaters», cintos de couro, gravatas, camisas compridas para dormir para homens, chapéus, chapelaria, viseiras, fatos para desporto de treino, calças para desporto de treino, casacos para desporto de treino, roupa para caça, jaquetas, roupa para protectores do vento, parkas com capuz, casacos, babetes sem serem em papel para crianças, bandeletes, faixas para os pulsos, aventais, roupa interior, «boxer shorts», calças de lazer, abafos para as orelhas, luvas, mitenes, cachecóis, vestuário de malha, vestidos justos ao corpo, vestidos, vestidos e uniformes para torcida, fato de banho, roupa de banho, vestuário para natação, biquínis, fatos de banho com duas peças, calças para natação, calças para o banho, calças para «board», fatos de mergulho, fatos de praia, roupa para o banho, cachecóis para o banho, sandálias, sandálias de praia, chapéus de praia, viseiras para o sol, toucas para natação, toucas para o banho, toucado moderno com peruca.

A marca consiste em:



商標編號：N/31524 類別： 25
 申請人：NBA Properties, Inc., Olympic Tower. 645 Fifth Avenue, New York, NY 10022, United States of America.

國籍：美國

活動：商業及工業

申請日期：2007/10/03

產品：服裝，襪，鞋，籃球鞋，籃球靴，T恤衫，恤衫，馬球恤，汗衫，汗褲，褲子，背心，針織緊身內衣，短褲，睡衣連褲，運動衫，欖球衫，毛線衣，皮帶，領帶，男用長睡衫，有邊的帽子，帽子，面甲/帽舌，熱身運動套服，熱身運動褲子，熱身運動上衣，狩獵衫，夾克，擋風衣，帶兜帽的風雪大衣，外套，嬰兒用非紙製圍涎，頭帶，腕帶，圍裙，內衣，拳擊短褲，便服褲，耳套，手套，連指手套，圍巾，針織服裝，緊身連衣裙，連衣裙，啦啦隊連衣裙和制服，游泳衣，浴衣，游泳服，比基尼泳裝，兩件式泳裝，游泳褲，浴褲，滑板褲，潛水衣，沙灘服，沐浴用衣，沐浴用披圍巾，涼鞋，沙灘涼鞋，沙灘帽，遮陽帽舌，游泳帽，浴帽，附有假髮的新穎頭飾。

商標構成：



商標編號：N/31525 類別： 25
 申請人：NBA Properties, Inc., Olympic Tower. 645 Fifth Avenue, New York, NY 10022, United States of America.

國籍：美國

活動：商業及工業

申請日期：2007/10/03

產品：服裝，襪，鞋，籃球鞋，籃球靴，T恤衫，恤衫，馬球恤，汗衫，汗褲，褲子，背心，針織緊身內衣，短褲，睡衣連褲，運動衫，欖球衫，毛線衣，皮帶，領帶，男用長睡衫，有邊的帽子，帽子，面甲/帽舌，熱身運動套服，熱身運動褲

Marca n.º N/31 524 Classe 25.^a
 Requerente: NBA Properties, Inc., Olympic Tower. 645 Fifth Avenue, New York, NY 10022, United States of America.

Nacionalidade: norte-americana

Actividade: comercial e industrial

Data do pedido: 2007/10/03

Produtos: vestuário, meias, calçado, sapatos para basquetebol, botas para basquetebol, T-shirt, blusas, pólos, «sweatshirts», «sweatpants», calças, coletes, «jerseys», calções, pijamas, roupa para desporto, camisas para «rugby», «sweaters», cintos de couro, gravatas, camisas compridas para dormir para homens, chapéus, chapelaria, viseiras, fatos para desporto de treino, calças para desporto de treino, casacos para desporto de treino, roupa para caça, jaquetas, roupa para protectores do vento, parkas com capuz, casacos, babetes sem serem em papel para crianças, bandeletes, faixas para os pulsos, aventais, roupa interior, «boxer shorts», calças de lazer, abafos para as orelhas, luvas, mitenes, cachecóis, vestuário de malha, vestidos justos ao corpo, vestidos, vestidos e uniformes para torcida, fato de banho, roupa de banho, vestuário para natação, biquínis, fatos de banho com duas peças, calças para natação, calças para o banho, calças para «board», fatos de mergulho, fatos de praia, roupa para o banho, cachecóis para o banho, sandálias, sandálias de praia, chapéus de praia, viseiras para o sol, toucas para natação, toucas para o banho, toucado moderno com peruca.

A marca consiste em:



Marca n.º N/31 525 Classe 25.^a
 Requerente: NBA Properties, Inc., Olympic Tower. 645 Fifth Avenue, New York, NY 10022, United States of America.

Nacionalidade: norte-americana

Actividade: comercial e industrial

Data do pedido: 2007/10/03

Produtos: vestuário, meias, calçado, sapatos para basquetebol, botas para basquetebol, T-shirt, blusas, pólos, «sweatshirts», «sweatpants», calças, coletes, «jerseys», calções, pijamas, roupa para desporto, camisas para «rugby», «sweaters», cintos de couro, gravatas, camisas compridas para dormir para homens, chapéus, chapelaria, viseiras, fatos para desporto de treino, calças para desporto de treino, casacos para desporto de treino, roupa para caça, jaquetas, roupa para protectores do vento, parkas com capuz, casacos, babetes sem serem em papel para crian-

子，熱身運動上衣，狩獵衫，夾克，擋風衣，帶兜帽的風雪大衣，外套，嬰兒用非紙製圍涎，頭帶，腕帶，圍裙，內衣，拳擊短褲，便服褲，耳套，手套，連指手套，圍巾，針織服裝，緊身連衣裙，連衣裙，啦啦隊連衣裙和制服，游泳衣，浴衣，游泳服，比基尼泳裝，兩件式泳裝，游泳褲，浴褲，滑板褲，潛水衣，沙灘服，沐浴用衣，沐浴用披圍巾，涼鞋，沙灘涼鞋，沙灘帽，遮陽帽舌，游泳帽，浴帽，附有假髮的新穎頭飾。

商標構成：



商標編號：N/31526
 申請人：NBA Properties, Inc., Olympic Tower. 645 Fifth Avenue, New York, NY 10022, United States of America.

國籍：美國

活動：商業及工業

申請日期：2007/10/03

產品：服裝，襪，鞋，籃球鞋，籃球靴，T恤衫，恤衫，馬球恤，汗衫，汗褲，褲子，背心，針織緊身內衣，短褲，睡衣連褲，運動衫，襪球衫，毛線衣，皮帶，領帶，男用長睡衫，有邊的帽子，帽子，面甲/帽舌，熱身運動套服，熱身運動褲子，熱身運動上衣，狩獵衫，夾克，擋風衣，帶兜帽的風雪大衣，外套，嬰兒用非紙製圍涎，頭帶，腕帶，圍裙，內衣，拳擊短褲，便服褲，耳套，手套，連指手套，圍巾，針織服裝，緊身連衣裙，連衣裙，啦啦隊連衣裙和制服，游泳衣，浴衣，游泳服，比基尼泳裝，兩件式泳裝，游泳褲，浴褲，滑板褲，潛水衣，沙灘服，沐浴用衣，沐浴用披圍巾，涼鞋，沙灘涼鞋，沙灘帽，遮陽帽舌，游泳帽，浴帽，附有假髮的新穎頭飾。

商標構成：



ças, bandeleles, faixas para os pulsos, aventais, roupa interior, «boxer shorts», calças de lazer, abafos para as orelhas, luvas, mitenes, cachecóis, vestuário de malha, vestidos justos ao corpo, vestidos, vestidos e uniformes para torcida, fato de banho, roupa de banho, vestuário para natação, biquínis, fatos de banho com duas peças, calças para natação, calças para o banho, calças para «board», fatos de mergulho, fatos de praia, roupa para o banho, cachecóis para o banho, sandálias, sandálias de praia, chapéus de praia, viseiras para o sol, toucas para natação, toucas para o banho, toucado moderno com peruca.

A marca consiste em:



Marca n.º N/31 526
 Requerente: NBA Properties, Inc., Olympic Tower. 645 Fifth Avenue, New York, NY 10022, United States of America.

Nacionalidade: norte-americana

Actividade: comercial e industrial

Data do pedido: 2007/10/03

Produtos: vestuário, meias, calçado, sapatos para basquetebol, botas para basquetebol, T-shirt, blusas, pólos, «sweatshirts», «sweatpants», calças, coletes, «jerseys», calções, pijamas, roupa para desporto, camisas para «rugby», «sweaters», cintos de couro, gravatas, camisas compridas para dormir para homens, chapéus, chapelaria, viseiras, fatos para desporto de treino, calças para desporto de treino, casacos para desporto de treino, roupa para caça, jaquetas, roupa para protectores do vento, parkas com capuz, casacos, babetes sem serem em papel para crianças, bandeleles, faixas para os pulsos, aventais, roupa interior, «boxer shorts», calças de lazer, abafos para as orelhas, luvas, mitenes, cachecóis, vestuário de malha, vestidos justos ao corpo, vestidos, vestidos e uniformes para torcida, fato de banho, roupa de banho, vestuário para natação, biquínis, fatos de banho com duas peças, calças para natação, calças para o banho, calças para «board», fatos de mergulho, fatos de praia, roupa para o banho, cachecóis para o banho, sandálias, sandálias de praia, chapéus de praia, viseiras para o sol, toucas para natação, toucas para o banho, toucado moderno com peruca.

A marca consiste em:



商標編號：N/31530 類別： 14
 申請人：戴儷爾鑽石亞太控股有限公司，場所：香港中環租庇利街1號喜訊大廈20樓2001室。
 國籍：根據香港法例成立
 活動：商業
 申請日期：2007/10/03
 產品：鉑（金屬），裝飾品（珠寶），小飾物（珠寶），胸針（珠寶），項鍊（寶石），手鐲（珠寶），鏈（珠寶），領帶夾，手錶，錶，領帶夾（領帶飾針），戒指（珠寶），金剛石，金線（珠寶），耳環，貴重金屬扣，貴重金屬絲線（珠寶），貴重金屬線（珠寶），別針（首飾），寶石（珠寶）。

商標構成：



Marca n.º N/31 530 Classe 14.ª
 Requerente: 戴儷爾鑽石亞太控股有限公司，Sede: 香港中環租庇利街1號喜訊大廈20樓2001室。
 Nacionalidade: constituída segundo as leis de H.K.
 Actividade: comercial
 Data do pedido: 2007/10/03
 Produtos: platina (metal), ornamentos (joalheria), ornamentos pequenos (joalheria), broches (joalheria), colares (pedras preciosas), pulseiras (joalheria), correntes (joalheria), molas para gravata, relógios de pulso, relógios, molas para gravata (alfinetes de gravata), anéis (joalheria), diamantes, fios de ouro (joalheria), brincos, fivelas de metais preciosos, filetes de metais preciosos (joalheria), fios de metais preciosos (joalheria), alfinetes (bijutaria), pedras preciosas (joalheria).
 A marca consiste em:



商標編號：N/31531 類別： 25
 申請人：洪鴻波，場所：中國廣州市天河區中山大道駿景花園駿躍軒A幢13A。
 國籍：中國
 活動：工業
 申請日期：2007/10/03
 產品：服裝、嬰兒全套衣、手套（服裝）、防水服、鞋（腳上的穿著物）、足球鞋、帽子、襪、領帶、圍巾、褲帶、皮帶（服飾用）、婚紗、浴帽。

商標構成：



Marca n.º N/31 531 Classe 25.ª
 Requerente: 洪鴻波，Sede: 中國廣州市天河區中山大道駿景花園駿躍軒A幢13A。
 Nacionalidade: chinesa
 Actividade: industrial
 Data do pedido: 2007/10/03
 Produtos: vestuário, enxoval para bebé, luvas (vestuário), vestuário impermeável, calçado (trajes para os pés), sapatos para futebol, chapéus, meias, gravatas, cachecóis, cinturões, cintos de couro (para vestuário e adornos), vestidos de noiva, toucas de banho.
 A marca consiste em:



商標編號：N/31532 類別： 18
 申請人：洪鴻波，場所：中國廣州市天河區中山大道駿景花園駿躍軒A幢13A。
 國籍：中國
 活動：工業
 申請日期：2007/10/03
 產品：錢包、手提包、購物袋、鑰匙盒（皮製）、公文箱、旅行包（箱）、公事包、背包、書包、卡片盒（皮夾子）、半

Marca n.º N/31 532 Classe 18.ª
 Requerente: 洪鴻波，Sede: 中國廣州市天河區中山大道駿景花園駿躍軒A幢13A。
 Nacionalidade: chinesa
 Actividade: industrial
 Data do pedido: 2007/10/03
 Produtos: carteiras, malas de mão, sacos de compras, estojos de chaves (em couro), pastas para documentos, sacos de viagem

加工或未加工皮革、傘、手杖、香腸腸衣、雨傘或陽傘骨、皮（動物）、軟毛皮（仿皮製品）、皮帶（馬具）、寵物服裝、動物用套。

商標構成：



(malas), pastas, mochilas, malas escolares, porta-cartões de visita (carteiras em couro), couro semitransformado ou em estado bruto, chapéus-de-chuva/sol, bengalas, invólucros para chouriço, vaquetas para chapéus-de-chuva/sol, peles (de animais), peles de animais suaves (produtos feitos em peles de imitações), cinturão (selaria), vestuário para animais de estimação, estojos para animais.

A marca consiste em:



商標編號：N/31533

類別： 25

Marca n.º N/31 533

Classe 25.^a

申請人：洪鴻波，場所：中國廣州市天河區中山大道駿景花園駿躍軒A幢13A。

Requerente: 洪鴻波，Sede: 中國廣州市天河區中山大道駿景花園駿躍軒A幢13A。

國籍：中國

Nacionalidade: chinesa

活動：工業

Actividade: industrial

申請日期：2007/10/03

Data do pedido: 2007/10/03

產品：服裝、嬰兒全套衣、手套（服裝）、防水服、鞋（腳上的穿著物）、足球鞋、帽子、襪、領帶、圍巾、褲帶、皮帶（服飾用）、婚紗、浴帽。

Produtos: vestuário, enxoval para bebé, luvas (vestuário), vestuário impermeável, calçado (trajes para os pés), sapatos para futebol, chapéus, meias, gravatas, cachecóis, cinturões, cintos de couro (para vestuário e adornos), vestidos de noiva, toucas de banho.

商標構成：

A marca consiste em:



商標編號：N/31534

類別： 18

Marca n.º N/31 534

Classe 18.^a

申請人：洪鴻波，場所：中國廣州市天河區中山大道駿景花園駿躍軒A幢13A。

Requerente: 洪鴻波，Sede: 中國廣州市天河區中山大道駿景花園駿躍軒A幢13A。

國籍：中國

Nacionalidade: chinesa

活動：工業

Actividade: industrial

申請日期：2007/10/03

Data do pedido: 2007/10/03

產品：錢包、手提包、購物袋、鑰匙盒（皮製）、公文箱、旅行包（箱）、公事包、背包、書包、卡片盒（皮夾子）、半加工或未加工皮革、傘、手杖、香腸腸衣、雨傘或陽傘骨、皮（動物）、軟毛皮（仿皮製品）、皮帶（馬具）、寵物服裝、動物用套。

Produtos: carteiras, malas de mão, sacos de compras, estojos de chaves (em couro), pastas para documentos, sacos de viagem (malas), pastas, mochilas, malas escolares, porta-cartões de visita (carteiras em couro), couro semitransformado ou em estado bruto, chapéus-de-chuva/sol, bengalas, invólucros para chouriço, vaquetas para chapéus-de-chuva/sol, peles (de animais), peles de animais suaves (produtos feitos em peles de imitações), cinturão (selaria), vestuário para animais de estimação, estojos para animais.

商標構成：



A marca consiste em:



商標編號：N/31535

類別： 25

Marca n.º N/31 535

Classe 25.^a

申請人：洪鴻波，場所：中國廣州市天河區中山大道駿景花園駿躍軒A幢13A。

Requerente: 洪鴻波，Sede: 中國廣州市天河區中山大道駿景花園駿躍軒A幢13A。

國籍：中國

Nacionalidade: chinesa

活動：工業

Actividade: industrial

申請日期：2007/10/03

Data do pedido: 2007/10/03

產品：服裝、嬰兒全套衣、手套（服裝）、防水服、鞋（腳上的穿著物）、足球鞋、帽子、襪、領帶、圍巾、褲帶、皮帶（服飾用）、婚紗、浴帽。

Produtos: vestuário, enxoval para bebé, luvas (vestuário), vestuário impermeável, calçado (trajes para os pés), sapatos para futebol, chapéus, meias, gravatas, cachecóis, cinturões, cintos de couro (para vestuário e adornos), vestidos de noiva, toucas de banho.

商標構成：

A marca consiste em:



商標編號：N/31536

類別： 18

Marca n.º N/31 536

Classe 18.^a

申請人：洪鴻波，場所：中國廣州市天河區中山大道駿景花園駿躍軒A幢13A。

Requerente: 洪鴻波，Sede: 中國廣州市天河區中山大道駿景花園駿躍軒A幢13A。

國籍：中國

Nacionalidade: chinesa

活動：工業

Actividade: industrial

申請日期：2007/10/03

Data do pedido: 2007/10/03

產品：錢包、手提包、購物袋、鑰匙盒（皮製）、公文箱、旅行包（箱）、公事包、背包、書包、卡片盒（皮夾子）、半加工或未加工皮革、傘、手杖、香腸腸衣、雨傘或陽傘骨、皮（動物）、軟毛皮（仿皮製品）、皮帶（馬具）、寵物服裝、動物用套。

Produtos: carteiras, malas de mão, sacos de compras, estojos de chaves (em couro), pastas para documentos, sacos de viagem (malas), pastas, mochilas, malas escolares, porta-cartões de visita (carteiras em couro), couro semitransformado ou em estado bruto, chapéus-de-chuva/sol, bengalas, invólucros para chouriço, vaquetas para chapéus-de-chuva/sol, peles (de animais), peles de animais suaves (produtos feitos em peles de imitações), cinturão (selaria), vestuário para animais de estimação, estojos para animais.

商標構成：

A marca consiste em:



商標編號：N/31537

類別： 7

Marca n.º N/31 537

Classe 7.ª

申請人：參摩伽公司，場所：意大利米蘭奧邦尼路27號。

Requerente: CAMOGA S.p.A., 27 Oroboni Road, Milan, Italy.

國籍：意大利

Nacionalidade: italiana

活動：商業及工業

Actividade: comercial e industrial

申請日期：2007/10/03

Data do pedido: 2007/10/03

產品：削皮革機，皮革修整機，製革機，磨革機，縫紉機，鞋楦頭（機器部件），鞋底壓切機，製鞋跟機，刀片（機器部件），刀（機器部件），切削工具（包括機械刀片）。

Produtos: máquina para raspar couro, máquina para remendar couro, máquina para fabricação de couro, máquina para polir couro, máquina de coser, forma de sapateiro (peça de máquina), máquina para prensar e cortar solas de calçado, máquina para fabricação de saltos, lâminas (partes de máquinas), facas (partes de máquinas), ferramentas cortantes (incluindo as lâminas de mecanismos).

商標構成：

A marca consiste em:

雷丁·爱极特

雷丁·爱极特

商標編號：N/31538

類別： 7

Marca n.º N/31 538

Classe 7.ª

申請人：參摩伽公司，場所：意大利米蘭奧邦尼路27號。

Requerente: CAMOGA S.p.A., 27 Oroboni Road, Milan, Italy.

國籍：意大利

Nacionalidade: italiana

活動：商業及工業

Actividade: comercial e industrial

申請日期：2007/10/03

Data do pedido: 2007/10/03

產品：削皮革機，皮革修整機，製革機，磨革機，縫紉機，鞋楦頭（機器部件），鞋底壓切機，製鞋跟機，刀片（機器部件），刀（機器部件），切削工具（包括機械刀片）。

Produtos: máquina para raspar couro, máquina para remendar couro, máquina para fabricação de couro, máquina para polir couro, máquina de coser, forma de sapateiro (peça de máquina), máquina para prensar e cortar solas de calçado, máquina para fabricação de saltos, lâminas (partes de máquinas), facas (partes de máquinas), ferramentas cortantes (incluindo as lâminas de mecanismos).

商標構成：

A marca consiste em:

雷丁·爱极

雷丁·爱极

商標編號：N/31539

類別： 7

Marca n.º N/31 539

Classe 7.ª

申請人：參摩伽公司，場所：意大利米蘭奧邦尼路27號。

Requerente: CAMOGA S.p.A., 27 Oroboni Road, Milan, Italy.

國籍：意大利

Nacionalidade: italiana

活動：商業及工業

Actividade: comercial e industrial

申請日期：2007/10/03

Data do pedido: 2007/10/03

產品：削皮革機，皮革修整機，製革機，磨革機，縫紉機，鞋楦頭（機器部件），鞋底壓切機，製鞋跟機，刀片（機器部

Produtos: máquina para raspar couro, máquina para remendar couro, máquina para fabricação de couro, máquina para polir couro, máquina de coser, forma de sapateiro (peça de máquina), máquina para prensar e cortar solas de calçado, máquina para fabricação de saltos, lâminas (partes de máquinas), facas

件)，刀（機器部件），切削工具（包括機械刀片）。

商標構成：



(partes de máquinas), ferramentas cortantes (incluindo as lâminas de mecanismos).

A marca consiste em:



商標編號：N/31540

類別： 7

Marca n.º N/31 540

Classe 7.ª

申請人：參摩伽公司，場所：意大利米蘭奧邦尼路27號。

Requerente: CAMOGA S.p.A., 27 Oroboni Road, Milan, Italy.

國籍：意大利

Nacionalidade: italiana

活動：商業及工業

Actividade: comercial e industrial

申請日期：2007/10/03

Data do pedido: 2007/10/03

產品：削皮革機，皮革修整機，製革機，磨革機，縫紉機，鞋楦頭（機器部件），鞋底壓切機，製鞋跟機，刀片（機器部件），刀（機器部件），切削工具（包括機械刀片）。

Produtos: máquina para raspar couro, máquina para remendar couro, máquina para fabricação de couro, máquina para polir couro, máquina de coser, forma de sapateiro (peça de máquina), máquina para prensar e cortar solas de calçado, máquina para fabricação de saltos, lâminas (partes de máquinas), facas (partes de máquinas), ferramentas cortantes (incluindo as lâminas de mecanismos).

商標構成：

A marca consiste em:



商標編號：N/31541

類別： 7

Marca n.º N/31 541

Classe 7.ª

申請人：參摩伽公司，場所：意大利米蘭奧邦尼路27號。

Requerente: CAMOGA S.p.A., 27 Oroboni Road, Milan, Italy.

國籍：意大利

Nacionalidade: italiana

活動：商業及工業

Actividade: comercial e industrial

申請日期：2007/10/03

Data do pedido: 2007/10/03

產品：削皮革機，皮革修整機，製革機，磨革機，縫紉機，鞋楦頭（機器部件），鞋底壓切機，製鞋跟機，刀片（機器部件），刀（機器部件），切削工具（包括機械刀片）。

Produtos: máquina para raspar couro, máquina para remendar couro, máquina para fabricação de couro, máquina para polir couro, máquina de coser, forma de sapateiro (peça de máquina), máquina para prensar e cortar solas de calçado, máquina para fabricação de saltos, lâminas (partes de máquinas), facas (partes de máquinas), ferramentas cortantes (incluindo as lâminas de mecanismos).

商標構成：

A marca consiste em:



商標編號：N/31542

類別： 7

Marca n.º N/31 542

Classe 7.ª

申請人：參摩伽公司，場所：意大利米蘭奧邦尼路27號。

Requerente: CAMOGA S.p.A., 27 Oroboni Road, Milan, Italy.

國籍：意大利

活動：商業及工業

申請日期：2007/10/03

產品：削皮革機，皮革修整機，製革機，磨革機，縫紉機，鞋植頭（機器部件），鞋底壓切機，製鞋跟機，刀片（機器部件），刀（機器部件），切削工具（包括機械刀片）。

商標構成：



Nacionalidade: italiana

Actividade: comercial e industrial

Data do pedido: 2007/10/03

Produtos: máquina para raspar couro, máquina para remendar couro, máquina para fabricação de couro, máquina para polir couro, máquina de coser, forma de sapateiro (peça de máquina), máquina para prensar e cortar solas de calçado, máquina para fabricação de saltos, lâminas (partes de máquinas), facas (partes de máquinas), ferramentas cortantes (incluindo as lâminas de mecanismos).

A marca consiste em:



商標編號：N/31544

類別： 35

申請人：Suisse Programme Limited, 10/8 International Commercial Centre, Casemates Square, Gibraltar, GL-Gibraltar.

國籍：英國

活動：商業及工業

申請日期：2007/10/04

服務：與化妝品，乳霜，外用奶，外用乳液，外用啫喱，外用粉，唇膏，面膜，滋養液，化妝，化妝製劑，清除化妝用製劑，帶消瘦用途的化妝品製劑，曬黑製劑，化妝筆，護理指甲用製劑，護理指甲用油，指甲油，假指甲，化妝用棉棒，化妝用棉，剃鬚用製劑，洗髮水，護髮素，梳理及護理頭髮用啫喱，梳理及護理頭髮用噴霧，梳理及護理頭髮用摩士，梳理及護理頭髮用香脂，頭髮用膠，頭髮上色及去色用製劑，卷髮或燙髮用製劑，護理皮膚用製劑及物質，護理頭髮用製劑及物質；美容面膜，梳妝產品，化妝用以礦泉水為主的噴霧，沐浴啫喱，身體用清洗製劑，身體用製劑，修甲製劑，曬黑及曬後用製劑，身體用除臭劑，香料，梳妝水，精油，肥皂，防汗劑，牙膏，護理牙齒用製劑，清潔牙齒用製劑，牙膏，皮膚用化妝品，浮石，護理皮膚及頭髮的醫用藥劑及醫藥劑，用於治療頭皮屑的藥劑，衛生製劑及衛生產品，帶消瘦用途的藥劑，

Marca n.º N/31 544

Classe 35.ª

Requerente: Suisse Programme Limited, 10/8 International Commercial Centre, Casemates Square, Gibraltar, GL-Gibraltar.

Nacionalidade: inglesa

Actividade: comercial e industrial

Data do pedido: 2007/10/04

Serviços: serviços de venda a retalho, por grosso e de distribuição (através de lojas físicas, via telecomunicações e através da «world wide web») relacionados com cosméticos, cremes, leites para aplicação externa, loções para aplicação externa, geles para aplicação externa, pós para aplicação externa, batons, máscaras, tonificantes («toners»), maquilhagem, preparações de maquilhagem, preparações de desmaquilhagem, preparações cosméticas com fins de emagrecimento, preparações bronzeadoras, lápis cosméticos, preparações para cuidados das unhas, verniz («varnish») de cuidados das unhas, verniz para as unhas, unhas falsas, cotonetes com fins cosméticos, algodão com fins cosméticos, preparações para barbear, champôs, amaciadores de cabelos, geles para pentear e cuidados dos cabelos, pulverizadores («sprays») para pentear e cuidados dos cabelos, bálsamos para pentear e cuidados dos cabelos, lacas para os cabelos, preparações de coloração e descoloração de cabelos, preparações para encaracolar ou ondular permanentemente os cabelos, preparações e substâncias para os cuidados de pele, preparações e substâncias para os cuidados dos cabelos; máscaras de beleza, produtos de toilette, pulverizadores à base de água mineral para uso cosmético, geles de duche, preparações para lavagem do corpo («body washes»), preparações para o corpo, preparações de manicura, preparações bronzeadoras e pós-solares, desodorizantes para o corpo, perfumaria, água-de-toilete, óleos essenciais, sabões, antitranspirantes, pastas de dentes, preparações de cuidados dos dentes,

醫用營養品，嬰兒用醫用食品，消毒劑，殺真菌劑，醫用肥皂，頭髮用藥品，沐浴用醫用製劑，護理皮膚醫用化妝品，健康食品補充劑，草本精華，用於陽光灼傷的醫用膏藥，用於陽光灼傷的醫用製劑，牙科用藥品，瓶子，畫筆，梳盒，梳子，頭髮用梳子，化妝品器具，個人用除臭設備，眉毛筆，卸妝用儀器，指甲筆，清潔用墊，香水噴霧，香水蒸化器，密粉，粉撲，擦亮刷子，化妝用海綿，面頰用撲，面頰用海綿，與浮石結合的刷，手動工具及器械（手工操作），餐具，剃鬚刀，使鬚子光滑機，開瓶器，開罐器，角質層鉗子，角質層鑷子，切割器，切割工具，指甲鉗，指甲拔取器，指甲油，動物用頭髮修剪機，個人用頭髮修剪機，捲曲頭髮用手動器械，移動頭髮用鑷子，睫毛卷曲器，眉毛筆，指甲銼刀，電動指甲拔取器，指甲鉗，針刀，穿針器，修腳套裝，修手套裝，剃鬚刀盒，剃鬚刀片，電及非電的剃鬚刀，男士用剃鬚機，女士用剃鬚機，卷曲用鑷子，剃鬚用盒，剪刀，磨刀工具，匙，噴霧器，印章（手工工具），糖鑷子，餐具及餐具套裝，開罐頭器，肉及蔬菜的切割器，刀，分離纖維機及切薄片器，叉，刀，核桃鉗子，醫用設備及儀器，牙科設備及儀器，嬰兒用瓶，奶瓶用盒及其他配件；嬰兒用吸吮器，嬰兒用保育箱，繃帶，醫用電毯，避孕套，非化學避孕藥，牙科設備，嬰兒用引誘物，耳掘，美觀的按摩設備，奶瓶奶嘴，奶瓶閥門，奶瓶，扁平足用支架，矯形鞋，鑷子，按摩手套，醫用手套，聾人用助聽設備，聽覺保護器，帶熱空氣的治療設備，醫用冰袋，電動或非電動按摩設備及其按摩用部件或面頰及身體顫動部件，紙，紙板，紙及紙板製品，雜誌，書籍，傳單，海報，印刷卡，資訊

preparações de limpeza de dentes, dentífricos, cosméticos para uso na pele, pedras-pomes, preparações farmacêuticas e medicinais para cuidados da pele e dos cabelos, preparações farmacêuticas para o tratamento da caspa, preparações e produtos sanitários, preparações medicinais com fins de emagrecimento, substâncias dietéticas adaptadas para uso medicinal, alimentos medicinais para bebés, desinfetantes, fungicidas, sabões medicinais, remédios medicinais para o cabelo, preparações para o banho medicinais, cosméticos de cuidados da pele medicinais, suplementos alimentares de saúde, extractos ervanários, pomadas para queimaduras solares com fins farmacêuticos, preparações para queimaduras solares com fins farmacêuticos, medicamentos com fins dentários, garrafas, pincéis («brush»), estojos de pentes, pentes, pentes para o cabelo, utensílios cosméticos, aparelhos desodorizantes para uso pessoal, pincéis de sobrancelhas, equipamento para desmaquilhagem, pincéis das unhas, «pads» com fins de limpeza, pulverizadores de perfume, vaporizadores de perfume, pós compactos, almofadas de pó («powder puffs»), escovas de esfregar («scrubbing brushes»), esponjas com fins cosméticos, almofadas para o rosto («puff for face»), esponjas para o rosto, pincéis que incorporam uma pedra-pomes, utensílios e instrumentos de mão (operados manualmente), cutelaria, navalhas de barbear, máquinas de aparar («clipper») a barba, abridores de garrafas, abridores de latas («can openers»), alicates de cutículas, pinças de cutículas, cortadores, ferramentas de cortar, corta-unhas, extractores de unhas, vernizes para as unhas, máquinas de aparar («clippers») o cabelo para animais, máquinas de aparar («clippers») o cabelo para uso pessoal, instrumentos de mão para a ondulação do cabelo, pinças para remover cabelos, enroladores de pestanas, pinças de sobrancelhas, limas de unhas, sacador («drawers») de unhas eléctrico, corta-unhas, limas de agulhas, afiador de agulhas, conjuntos de pedicura, conjuntos de manicura, estojos de navalhas de barbear, lâminas de navalhas de barbear, navalhas de barbear eléctricas e não-eléctricas, máquinas de barbear para homem, máquinas de barbear para mulher, pinças para encaracolar («curling tongs»), estojos de barbear, tesouras, instrumentos de afiar, colheres, pulverizadores, carimbos (instrumento de mão), pinças para açúcar, («sugar tongs»), louça de mesa e talheres («tableware»), abridores de latas («tin openers»), cortadores («choppers») de carne e vegetais, facas, desfibradores e fatiadores («shredders and slicers»), garfos, facas, quebra-nozes, aparelhos e instrumentos medicinais, aparelhos e instrumentos dentários, garrafas de bebés, estojos e outros acessórios para biberões; chuchas para bebés (tetinas), incubadoras para bebés, pensos, cobertores eléctricos com fins medicinais, preservativos, contraceptivos, não químicos, aparelhos dentários, enganadeiras para bebés, «ear picks», aparelhos de massagem estética, tetinas de biberões, válvulas de biberões, biberões, suportes para pés chatos, calçado ortopédico, fórceps, luvas para massagem, luvas com fins medicinais, aparelhos audi-

集，目錄，日曆，價格標籤，價格標貼，印刷品，裝訂用品，照片，文具，文具或家用黏合劑，教育或教學材料（儀器除外），包裝用塑料，帶手柄的紙袋，紙板袋或塑料袋，產科腰帶，分娩用墊；矯形產品，腹部墊，加熱軟墊，失眠用催眠枕頭，牙線把手，溫度計，便盤，長牙用環，外科植入物，耳朵打孔外科器械，預先消毒的耳朵打孔用銷子，鼻的呼吸器，醫療診斷測試套裝，注射用針筒及醫用針，普通或即棄面膜，治療床墊，醫用蒸化器，照明設備，加溫設備，產生蒸汽設備，乾燥設備，通風設備，供水設備，衛生設備，空調設備，空氣除臭設備，淨化空氣設備及機器，沐浴用加熱器，床的加熱器，液體冷卻設備，電毯，電動咖啡過濾器，咖啡機，咖啡過濾器，咖啡烘烤器，制冷容器，爐子，煮食設備及設施，煮食器具，煙草用冷卻設施，加熱軟墊，加濕器，消毒設備，浴室用消毒劑分配器，蒸餾設備，乾髮器，飲水用過濾器，電燈，電風扇，奶瓶用電加熱器，水箱設備，冷藏器，水果烘烤器，氣體打火機，浴室用乾手設備，熱氣浴配件，熱氣爐，熱碟子，熱水瓶，加濕器，冰盒，冰箱，冰的機器及設備，電茶壺，燈，提燈，燈泡，微波爐，奶的冷卻設施，碟子加熱器，口袋提燈，口袋火炬，口袋加熱器，電平底壓力鍋，電散熱器，電燈光插座，日光收集器，烘烤器，製蛋糕 / 煮食設備，加熱平底鍋，水的加熱器，淨化水設備及機器，水的殺菌器，衣服配件，腰帶，別針，鐘錶，珠寶，太陽眼鏡，耳環，手鐲，頸鏈，頭髮用飾帶，頭髮用鉤子，頭巾，頭髮用雙面長夾子，袖口鈕，領帶攔板，打火機，鋼筆，墨水筆，袋，皮革及人造皮革，皮革或人造皮革產品，動物皮，衣箱，旅行箱，雨

tivos para surdos, protectores auditivos, aparelhos terapêuticos com ar quente, sacos de gelo com fins medicinais, aparelhos de massagem electrónicos ou não-electrónicos e suas partes para massajar ou vibrar partes do rosto e do corpo, papel, cartão, produtos feitos de papel e cartão, revistas, livros, panfletos, pôsteres, cartões impressos, boletins informativos («circulars»), catálogos, calendários, etiquetas de preços, rótulos de preços, produtos de impressão, artigos para encadernação, fotografias, papelaria, adesivos para papelaria ou para uso doméstico, material de instrução ou de ensino (com excepção dos aparelhos), materiais plásticos para embalagem, sacos com pegas de papel, cartão ou plástico, cintos de maternidade, colchões de parto; produtos ortopédicos, «pads» abdominais, coxins de aquecimento («pads»), almofadas soporíferas para insónias, pegas («handles») de fio dental, termómetros, bacias sanitárias, anéis de dentição, implantes cirúrgicos, instrumentos de furar orelhas cirúrgicos, esteios («studs») de furar orelhas pré-esterelizados, aspiradores nasais, conjuntos de testes de diagnósticos médicos, seringas para injeções e agulhas para uso medicinal, máscaras faciais gerais ou descartáveis, colchões terapêuticos, vaporizadores com fins medicinais, aparelhos de iluminação, aparelhos de aquecimento, aparelhos de gerar vapor, aparelhos de secagem, aparelhos de ventilação, aparelhos de fornecimento de água, aparelhos com fins sanitários, aparelhos de ar condicionado, aparelhos desodorizantes do ar, aparelhos e máquinas de purificar o ar, aquecedores para banhos, aquecedores de camas, aparelhos de arrefecimento líquido, cobertores eléctricos, filtros de café eléctricos, máquinas de café, coadores de café, torradores de café, recipientes refrigeradores, fogões, aparelhos e instalações de cozinhar, utensílios de cozinha, instalações de arrefecimento para tabaco, coxins de aquecimento («pads»), «dampers» (aquecimento), aparelhos desinfectantes, distribuidores de desinfectantes para casas de banho, aparelhos de destilação, secadores de cabelos, filtros para beber água, candeeiros eléctricos, ventoinhas eléctricas, aquecedores eléctricos, para biberões, aparelhos de autoclismo, congeladores, torradeiras de frutas, isqueiros a gás, aparelhos de secar as mãos para casas de banho, acessórios de banho de ar quente, fornos de ar quente, pratos quentes, garrafas de água quente, humidificadores, caixas de gelo, arcas de gelo, máquinas e aparelhos de gelo, chaleiras eléctricas, candeeiros, lanternas, lâmpadas, fornos microondas, instalações de arrefecimento de leite, aquecedores de pratos, lanternas de bolso, tochas de bolso, aquecedores de bolso, caçarolas de pressão eléctricas, radiadores eléctricos, tomadas para luz eléctrica, colectores solares (aquecimento), torradeiras, aparelhos de fazer bolos/cozinhar, painéis de aquecimento, aquecedores de água, aparelhos e máquinas de purificar a água, esterilizadores de água, acessórios de roupa, cintos, alfinetes, relógios, joalheria, óculos de sol, brincos, pulseiras, colares, laços para o cabelo, ganchos para o cabelo, lenços para o cabelo, travessões bifurcados

傘，陽傘，手杖，零錢包及錢包，盒，行李，錢袋，公文夾，背包，西服袋，購物袋，皮帶子，吊帶，腰帶，手杖，卡片套，動物頸圈，鎖匙包，梳妝盒，牲畜的口套，書包，旅行箱手柄，旅行箱，旅行套裝，雨傘套，雨傘手柄，手杖底座，行李帶，沙灘袋，文件夾，手提箱，皮條，登山拐杖，音樂盒，購物用網袋，露營背包，書包袋，袋，皮革或人造皮革製傢俱用套，手提箱框，運送嬰兒用揹帶袋，唇膏用支架，密粉，化妝品袋，化妝品用配件，適用於化妝品的工具，服裝，鞋，帽，咖啡，茶，可可，糖，米，木薯澱粉，西米，咖啡代用品，麵粉及穀類製品，麵包，糕點及糖果，冰製食品，非醫用營養及滋補補充劑或帶健康護理及美容護理用途的食品製劑，以備用形式出售的滋補食品，維他命，礦物質，咖啡製劑，於茶袋的茶，茶葉，粉狀茶，結晶或糖漿形式的茶，粥或粥的混合物，蜂蜜，糖漿，鮮酵母，發酵粉，食鹽，芥末，醋，醬汁（調味品）；調味料，啤酒，礦泉水，汽水，不含酒精飲料，水果飲料，水果汁，非醫用飲料，水，汽水，製飲料用濃縮液及糖漿，製飲料用製劑有關的零售，批發及分配服務（透過店舖，透過電訊及透過萬維網）；為第三者利益而匯集各類產品，使顧客能夠透過互聯網的商品推廣網站及批發商便利地觀看及購買這些產品；為第三者利益而匯集各類產品，使顧客能夠透過郵寄訂購售賣產品的一般目錄或透過電訊工具便利地觀看及購買這些產品；為第三者利益而匯集各類產品，使顧客能夠透過零售點便利地觀看及購買這些產品；廣告服務；推銷及市場營銷服務；出入口代理服務；購買及售賣代理服務；個人及貿易用產品選擇及產品搜尋；貿易管理服務；貿易行政服務；與特許經營有關的諮詢服務；全屬第35類。

(«sticks») para o cabelo, botões de punho, prateleiras de gravatas, isqueiros, canetas, canetas de tinta, sacos, couro e imitação de couro, produtos em couro ou imitação de couro, peles de animais, baús, malas de viagem, chapéus-de-chuva, chapéus-de-sol, bengalas, porta-moedas e carteiras, estojos, bagagem, bolsas, pastas de executivo, mochilas, sacos porta-fatos, sacos para compras, faixas de couro, suspensórios, cintos, bengalas («canes»), porta-cartões (porta-notas), coleiras para animais, estojos para chaves, estojos de toilette, açaímos, sacolas para a escola, pegas de malas de viagem, malas de viagem, conjuntos de viagem, coberturas de chapéus-de-chuva, pegas de chapéus-de-chuva, bases de bengalas, cintos de bagagem, sacos de praia, pastas, malas de mão, tiras de couro, bastões de montanhismo, caixas de música, sacos de rede para as compras, mochilas de campismo, sacos escolares, sacos, coberturas para mobiliário em couro ou imitação de couro, armações de malas de mão, sacos «sling» para transportar bebés, suporte para batons, pós compactos, sacos cosméticos, acessórios para uso cosmético, instrumentos para aplicar cosméticos, vestuário, calçado, chapelaria, café, chá, cacau, açúcar, arroz, tapioca, sagu, sucedâneos do café, farinhas e preparações feitas de cereais, pão, pastelaria e confeitaria, gelos comestíveis, suplementos dietéticos e nutricionais não-medicinais ou preparações de alimentos com fins de cuidados de saúde e beleza, alimentos nutritivos vendidos na forma de pronto-a-comer, vitaminas, minerais, preparações de café, chá em sacos de chá, folhas de chá, chá em pó, chá em forma de cristal ou xarope, «congee» ou misturas de «congee», mel, xarope de meloço, levedura, fermento em pó, sal, mostarda, vinagre, molhos (condimentos); especiarias, cervejas, águas minerais, águas gasosas, bebidas não-alcoólicas, bebidas de fruta, sumos de fruta, bebidas não-medicinais, águas, águas gasosas, concentrados e xaropes para fazer bebidas, preparações para fazer bebidas; a reunião, para benefício de terceiros, de uma variedade de produtos, permitindo aos clientes visionarem e adquirirem comodamente esses produtos a partir de uma «website» na Internet para mercadorias generalizadas e de um ponto de venda por grosso; a reunião, para benefício de terceiros, de uma variedade de produtos, permitindo aos clientes visionarem e adquirirem comodamente esses produtos a partir de um catálogo de mercadorias generalizadas por encomenda postal ou através de meios de telecomunicações; a reunião, para benefício de terceiros, de uma variedade de produtos, permitindo aos clientes visionarem e adquirirem comodamente esses produtos a partir de pontos de venda a retalho; serviços de publicidade; serviços promocionais e marketing; serviços de agência de importação e exportação; serviços de agência de compra e venda; selecção de produtos e procura de produtos para indivíduos e negócios; serviços de gestão de negócios; serviços de administração de negócios; serviços de consultadoria relacionados com franchising; todos incluídos na classe 35.^a

商標構成：



A marca consiste em:



商標編號：N/31545

類別： 41

Marca n.º N/31 545

Classe 41.ª

申請人：Gaming Laboratoires International, Inc., 600 Airport Road, Lakewood, New Jersey, USA.

Requerente: Gaming Laboratoires International, Inc., 600 Airport Road, Lakewood, New Jersey, USA.

國籍：美國

Nacionalidade: norte-americana

活動：商業及工業

Actividade: comercial e industrial

申請日期：2007/10/04

Data do pedido: 2007/10/04

服務：教育服務，如為關注幸運博彩設備及幸運博彩條例的賭場管理者、供應者、所有者及操作者提供培訓課程。

Serviços: serviços educacionais, nomeadamente providenciar cursos de formação para reguladores («regulators»), fornecedores e proprietários e operadores de casinos no que respeita a equipamento de jogo de fortuna e azar e regulamento de jogo de fortuna e azar.

商標構成：

A marca consiste em:

GLI UNIVERSITY

GLI UNIVERSITY

優先權日期：2007/04/04；優先權國家/地區：美國；優先權編號：77148760。

Data de prioridade: 2007/04/04; País/Território de prioridade: Estados Unidos; Número de prioridade: 77148760

商標編號：N/31548

類別： 43

Marca n.º N/31 548

Classe 43.ª

申請人：Best Driven Limited, c/o New World Development Co., Ltd., Room 1902, New World Tower 1, 18 Queen's Road Central, Hong Kong.

Requerente: Best Driven Limited, c/o New World Development Co., Ltd., Room 1902, New World Tower 1, 18 Queen's Road Central, Hong Kong.

國籍：根據香港法例成立

Nacionalidade: constituída segundo as leis de H.K.

活動：商業及工業

Actividade: comercial e industrial

申請日期：2007/10/04

Data do pedido: 2007/10/04

服務：酒店及餐廳服務；酒店及餐廳的預訂服務；酒吧及小吃開胃品店服務；提供餐食服務；提供冰淇淋服務；小吃店及售賣三文治吧服務；咖啡店服務；宴會的安排及指導；為討論會及展覽會提供設施。

Serviços: serviços de hotelaria e restaurante; serviços de reservas para hotéis e restaurantes; serviços de bar e de salas de aperitivos; serviços de fornecimento de refeições; serviços de fornecimento de sorvete; serviços de snack-bar e bares para venda de sanduíches; serviços de lojas de café; arranjos e condução de banquetes; fornecimento de instalações para conferências e exposições.

商標構成：

A marca consiste em:



顏色之要求：淺灰銀色，紫紅色，淺紫紅色，淺紫灰色，淺紫藍色，金黃色。

Reivindicação de cores: cinzento-prato claro, roxo, roxo claro, roxo-cinzento claro, roxo-azul claro, dourado.

商標編號：N/31549 類別：43
 申請人：Best Driven Limited, c/o New World Development Co., Ltd., Room 1902, New World Tower 1, 18 Queen's Road Central, Hong Kong.
 國籍：根據香港法例成立
 活動：商業及工業
 申請日期：2007/10/04
 服務：酒店及餐廳服務；酒店及餐廳的預訂服務；酒吧及小吃開胃品店服務；提供餐食服務；提供冰淇淋服務；小吃店及售賣三文治吧服務；咖啡店服務；宴會的安排及指導；為討論會及展覽會提供設施。

商標構成：

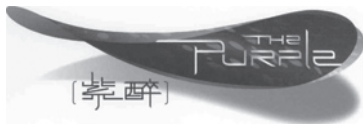

Marca n.º N/31 549 Classe 43.^a
 Requerente: Best Driven Limited, c/o New World Development Co., Ltd., Room 1902, New World Tower 1, 18 Queen's Road Central, Hong Kong.
 Nacionalidade: constituída segundo as leis de H.K.
 Actividade: comercial e industrial
 Data do pedido: 2007/10/04
 Serviços: serviços de hotelaria e restaurante; serviços de reservas para hotéis e restaurantes; serviços de bar e de salas de aperitivos; serviços de fornecimento de refeições; serviços de fornecimento de sorvete; serviços de snack-bar e bares para venda de sanduíches; serviços de lojas de café; arranjos e condução de banquetes; fornecimento de instalações para conferências e exposições.

A marca consiste em:

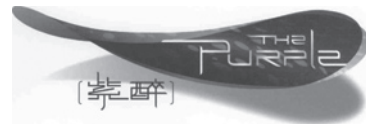

商標編號：N/31550 類別：43
 申請人：Best Driven Limited, c/o New World Development Co., Ltd., Room 1902, New World Tower 1, 18 Queen's Road Central, Hong Kong.
 國籍：根據香港法例成立
 活動：商業及工業
 申請日期：2007/10/04
 服務：酒店及餐廳服務；酒店及餐廳的預訂服務；酒吧及小吃開胃品店服務；提供餐食服務；提供冰淇淋服務；小吃店及售賣三文治吧服務；咖啡店服務；宴會的安排及指導；為討論會及展覽會提供設施。

商標構成：



顏色之要求：淺橄欖綠，硃紅色（英文字），黑色（中文字）。

Marca n.º N/31 550 Classe 43.^a
 Requerente: Best Driven Limited, c/o New World Development Co., Ltd., Room 1902, New World Tower 1, 18 Queen's Road Central, Hong Kong.
 Nacionalidade: constituída segundo as leis de H.K.
 Actividade: comercial e industrial
 Data do pedido: 2007/10/04
 Serviços: serviços de hotelaria e restaurante; serviços de reservas para hotéis e restaurantes; serviços de bar e de salas de aperitivos; serviços de fornecimento de refeições; serviços de fornecimento de sorvete; serviços de snack-bar e bares para venda de sanduíches; serviços de lojas de café; arranjos e condução de banquetes; fornecimento de instalações para conferências e exposições.

A marca consiste em:



Reivindicação de cores: verde azeitona clara, encarnado (letras inglesas), preto (caracteres chineses).

商標編號：N/31551 類別： 43
 申請人：Best Driven Limited, c/o New World Development Co., Ltd., Room 1902, New World Tower 1, 18 Queen's Road Central, Hong Kong.

國籍：根據香港法例成立

活動：商業及工業

申請日期：2007/10/04

服務：酒店及餐廳服務；酒店及餐廳的預訂服務；酒吧及小吃開胃品店服務；提供餐食服務；提供冰淇淋服務；小吃店及售賣三文治吧服務；咖啡店服務；宴會的安排及指導；為討論會及展覽會提供設施。

商標構成：



Marca n.º N/31 551 Classe 43.ª
 Requerente: Best Driven Limited, c/o New World Development Co., Ltd., Room 1902, New World Tower 1, 18 Queen's Road Central, Hong Kong.

Nacionalidade: constituída segundo as leis de H.K.

Actividade: comercial e industrial

Data do pedido: 2007/10/04

Serviços: serviços de hotelaria e restaurante; serviços de reservas para hotéis e restaurantes; serviços de bar e de salas de aperitivos; serviços de fornecimento de refeições; serviços de fornecimento de sorvete; serviços de snack-bar e bares para venda de sanduíches; serviços de lojas de café; arranjos e condução de banquetes; fornecimento de instalações para conferências e exposições.

A marca consiste em:



商標編號：N/31558 類別： 43
 申請人：GALAXY CASINO S.A., Alameda Dr. Carlos D'Assumpção, n.ºs 393 a 437, Edifício Dynasty Plaza, 19.º andar, Macau.

國籍：根據澳門法例成立

活動：商業及工業

申請日期：2007/10/04

服務：與招待有關的服務；提供臨時住宿；酒店、汽車酒店、渡假村（綜合旅遊）及賓館的服務；酒店和賓館用的預訂及資訊服務；餐廳；自助式餐廳；火鍋餐廳；燒烤餐廳；食堂；小吃店；日式菜館店；壽司店；快餐店；咖啡館；咖啡室；酒吧及酒廊服務；堂食或外賣或遞送形式的飲食供應服務；宴會服務；特別事項用客廳；會議室。

商標構成：

GALAXY WORLD RESORTS

Marca n.º N/31 558 Classe 43.ª
 Requerente: GALAXY CASINO S.A., Alameda Dr. Carlos D'Assumpção, n.ºs 393 a 437, Edifício Dynasty Plaza, 19.º andar, Macau.

Nacionalidade: constituída segundo as leis de Macau

Actividade: comercial e industrial

Data do pedido: 2007/10/04

Serviços: serviços relacionados com hospitalidade; provimento de acomodações temporárias; serviços de hotel, motéis, «resorts» (complexos turísticos) e pensões; serviços de reservas e informações para hotéis e pensões; restaurantes; restaurantes «self-service»; restaurantes «hot-pot»; restaurantes de «barbecue»; cantinas, «snack-bar»; «sashimi» bar; «sushi» bar; balcão de «fast-food»; cafés; cafeterias; serviços de bar e «lounge»; fornecimento de comidas e bebidas para consumo no local ou em regime de «take away» ou de entrega ao domicílio; serviços de banquetes; salas para eventos especiais; salas de reuniões.

A marca consiste em:

GALAXY WORLD RESORTS

商標編號：N/31559 類別： 41
 申請人：PENTA HOTEL HOLDINGS LTD., C/o Citco B.V.I. Limited, Citco Building Wickhams Cay, P.O. Box. 662, Road Town, Tortola, Ilhas Virgens Britânicas.

Marca n.º N/31 559 Classe 41.ª
 Requerente: PENTA HOTEL HOLDINGS LTD., C/o Citco B.V.I. Limited, Citco Building Wickhams Cay, P.O. Box. 662, Road Town, Tortola, Ilhas Virgens Britânicas.

國籍：英屬維爾京斯島
 活動：商業及工業
 申請日期：2007/10/05
 服務：娛樂、消閒及消遣服務；展覽會（文化）、專業會議、討論會、研討會及工作坊（教育）的準備、組織及實施服務；招待服務，尤指娛樂；全屬第41類。

商標構成：



優先權日期：2007/04/05；優先權國家/地區：德國；優先權編號：307.23.183。

Nacionalidade: das Ilhas Virgens Britânicas
 Actividade: comercial e industrial
 Data do pedido: 2007/10/05
 Serviços: serviços de entretenimento, lazer e recreação; serviços de preparação, organização e execução de exposição (cultural), conferências, congressos, seminários, simpósios e «workshops» (educacional); serviços de hospitalidade, nomeadamente entretenimento; tudo incluído na classe 41.^a
 A marca consiste em:



Data de prioridade: 2007/04/05; País/Território de prioridade: Alemanha; Número de prioridade: 307.23.183.

商標編號：N/31560 類別： 43
 申請人：PENTA HOTEL HOLDINGS LTD., C/o Citco B.V.I. Limited, Citco Building Wickhams Cay, P.O. Box. 662, Road Town, Tortola, Ilhas Virgens Britânicas.

國籍：英屬維爾京斯島
 活動：商業及工業
 申請日期：2007/10/05
 服務：酒店服務；於酒店、汽車酒店、渡假酒店的住宿服務；提供食品和飲料及臨時住宿服務；餐廳、酒吧及備辦宴席服務；為展覽會、專業會議、討論會、研討會及工作坊的會場出租服務；於酒店及其他種類住宿點的住宿預留服務；食品和飲料的準備服務；全屬第43類。

商標構成：



優先權日期：2007/04/05；優先權國家/地區：德國；優先權編號：307.23.183。

Marca n.º N/31 560 Classe 43.^a
 Requerente: PENTA HOTEL HOLDINGS LTD., C/o Citco B.V.I. Limited, Citco Building Wickhams Cay, P.O. Box. 662, Road Town, Tortola, Ilhas Virgens Britânicas.

Nacionalidade: das Ilhas Virgens Britânicas
 Actividade: comercial e industrial
 Data do pedido: 2007/10/05
 Serviços: serviços de hotelaria; serviço de alojamento em hotéis, motéis, hotel resort; fornecimento de alimentos e bebidas e serviço de alojamento temporário; serviço de restauração, bar e «catering»; serviço de arrendamento de salas para exposições, conferências, congressos, seminários, simpósios e «workshops»; serviços de reserva de alojamento em hotéis e outro tipo de alojamento; serviço de preparação de alimentos e bebidas; tudo incluído na classe 43.^a
 A marca consiste em:



Data de prioridade: 2007/04/05; País/Território de prioridade: Alemanha; Número de prioridade: 307.23.183.

商標編號：N/31561 類別： 35
 申請人：PENTA HOTEL HOLDINGS LTD., C/o Citco B.V.I. Limited, Citco Building Wickhams Cay, P.O. Box. 662, Road Town, Tortola, Ilhas Virgens Britânicas.

國籍：英屬維爾京斯島

活動：商業及工業

申請日期：2007/10/05

服務：廣告；貿易管理及行政；市場營銷及廣告服務，推銷服務，指定於市場營銷的忠誠計劃服務（為消費者的忠誠計劃）；於電腦檔案庫的資訊儲存、系統化及更新；全屬第35類。

商標構成：



優先權日期：2007/04/05；優先權國家/地區：德國；優先權編號：307.23.183。

Marca n.º N/31 561 Classe 35.ª
 Requerente: PENTA HOTEL HOLDINGS LTD., C/o Citco B.V.I. Limited, Citco Building Wickhams Cay, P.O. Box. 662, Road Town, Tortola, Ilhas Virgens Britânicas.

Nacionalidade: das Ilhas Virgens Britânicas

Actividade: comercial e industrial

Data do pedido: 2007/10/05

Serviços: publicidade, gestão e administração de negócios; serviços de «marketing» e publicidade, serviços de promoção, serviços de fidelização (programas de fidelidade para consumidores) destinado a «marketing»; armazenamento, sistematização e actualização de informações no arquivo de computadores; tudo incluído na classe 35.ª

A marca consiste em:



Data de prioridade: 2007/04/05; País/Território de prioridade: Alemanha; Número de prioridade: 307.23.183.

商標編號：N/31565 類別： 7
 申請人：Flakt Woods AB, SE-55184 Jönköping, Sweden.

國籍：瑞典

活動：商業及工業

申請日期：2007/10/05

產品：機器和機床；馬達（陸地車輛用馬達除外），機器傳動用聯軸節和傳動帶（陸地車輛用的傳動器除外）；非人手操作的農業工具；孵卵器。

商標構成：

AXICENT

Marca n.º N/31 565 Classe 7.ª
 Requerente: Flakt Woods AB, SE-55184 Jönköping, Sweden.

Nacionalidade: sueca

Actividade: comercial e industrial

Data do pedido: 2007/10/05

Produtos: máquinas e máquinas-ferramentas; motores (com excepção dos motores para veículos terrestres); uniões e correias de transmissão (com excepção das transmissões para veículos terrestres); instrumentos agrícolas sem serem os accionados manualmente; chocadeiras para ovos.

A marca consiste em:

AXICENT

商標編號：N/31566 類別： 11
 申請人：Flakt Woods AB, SE-55184 Jönköping, Sweden.

國籍：瑞典

活動：商業及工業

申請日期：2007/10/05

產品：照明、加溫、蒸汽、烹調、冷藏、乾燥、通風、供水及衛生用途的裝置。

Marca n.º N/31 566 Classe 11.ª
 Requerente: Flakt Woods AB, SE-55184 Jönköping, Sweden.

Nacionalidade: sueca

Actividade: comercial e industrial

Data do pedido: 2007/10/05

Produtos: aparelhos de iluminação, de aquecimento, de produção de vapor, de cozedura, de refrigeração, de secagem, de ventilação, de distribuição de água e instalações sanitárias.

商標構成：

AXICENT

A marca consiste em:

AXICENT

商標編號：N/31573

類別：35

Marca n.º N/31 573

Classe 35.^a

申請人：C.S.S. Jewellery Co., Ltd., Units 605-6, 6/F., Tower 1, Cheung Sha Wan Plaza, 833 Cheung Sha Wan Road, Kowloon, Hong Kong.

Requerente: C.S.S. Jewellery Co., Ltd., Units 605-6, 6/F., Tower 1, Cheung Sha Wan Plaza, 833 Cheung Sha Wan Road, Kowloon, Hong Kong.

國籍：根據香港法例成立

Nacionalidade: constituída segundo as leis de H.K.

活動：商業及工業

Actividade: comercial e industrial

申請日期：2007/10/05

Data do pedido: 2007/10/05

服務：貴重金屬及其合金以及不屬別類的貴重金屬製品或鍍有貴重金屬的物品；珠寶，寶石；鐘錶及計時儀器的零售服務。

Serviços: serviços de venda a retalho para metais preciosos e suas ligas e produtos nestas matérias ou em plaqué, não incluídos noutras classes; joalheria, pedras preciosas; relojoaria e instrumentos cronométricos.

商標構成：

A marca consiste em:

CSS

CSS

商標編號：N/31574

類別：40

Marca n.º N/31 574

Classe 40.^a

申請人：威利，場所：德國米爾海姆 魯爾河畔45468路德維希沃克街8號D。

Requerente: Hans-Gerhard Albrecht, Ludwig Wolker Str. 8 D - 45468 Mülheim an der Ruhr - Germany.

國籍：德國

Nacionalidade: alemã

活動：商業及工業

Actividade: comercial e industrial

申請日期：2007/10/05

Data do pedido: 2007/10/05

服務：金屬切削、電鍍、鍍鋅、拋光、鍛鍊、防鏽、薄片、鑄造、焊接、塗層處理；金屬加工處理及諮詢顧問；提供金屬加工處理資訊。

Serviços: corte, galvanização, galvanização, polimento, forjamento, antiferrugem, alisamento, fundição, soldadura, tratamento de revestimento de metal; tratamento e consultadoria e assessoria de manufactura de metal; fornecimento de informação sobre tratamento de manufactura de metal.

商標構成：

A marca consiste em:

CULLYGRAT CULLYGRAT 

商標編號：N/31577

類別：9

Marca n.º N/31 577

Classe 9.^a

申請人：Research In Motion Limited, 295 Phillip Street Waterloo, Ontario N2L 3W8 Canada.

Requerente: Research In Motion Limited, 295 Phillip Street Waterloo, Ontario N2L 3W8 Canada.

國籍：加拿大

Nacionalidade: canadiana

活動：商業及工業

Actividade: comercial e industrial

申請日期：2007/10/05

Data do pedido: 2007/10/05

產品：科學、航海、測地、攝影、電影、光學、衡具、量具、信號、檢驗（監督）、救護（營救）和教學用具及儀器；

Produtos: aparelhos e instrumentos científicos, náuticos, geodésicos, fotográficos, cinematográficos, ópticos, de pesagem, de

用於導電、整流、變壓、蓄電、調節或控制電力的用具及儀器；錄製、傳送或重放數據、聲音或影像的器具，磁性數據載體，錄音盤，計算機，數據處理裝置及電腦；電腦軟件。

商標構成：

CURVE

medida, de sinalização, de verificação (inspeção), de socorro (salvamento) e de ensino; aparelhos e instrumentos para a condução, comutação, transformação, acumulação, regulação ou controlo da electricidade, aparelhos para o registo, transmissão ou reprodução de dados, som ou imagens, suportes de registo magnético, discos acústicos, máquinas de calcular, equipamento de processamento de dados e computadores; «software» informático.

A marca consiste em:

CURVE

商標編號：N/31578

類別： 35

Marca n.º N/31 578

Classe 35.ª

申請人：Research In Motion Limited, 295 Phillip Street
Waterloo, Ontario N2L 3W8 Canada.

Requerente: Research In Motion Limited, 295 Phillip Street
Waterloo, Ontario N2L 3W8 Canada.

國籍：加拿大

Nacionalidade: canadiana

活動：商業及工業

Actividade: comercial e industrial

申請日期：2007/10/05

Data do pedido: 2007/10/05

服務：廣告服務；提供貿易資訊。

Serviços: serviços de publicidade; providenciar informação de negócios.

商標構成：

A marca consiste em:

CURVE

CURVE

商標編號：N/31579

類別： 38

Marca n.º N/31 579

Classe 38.ª

申請人：Research In Motion Limited, 295 Phillip Street
Waterloo, Ontario N2L 3W8 Canada.

Requerente: Research In Motion Limited, 295 Phillip Street
Waterloo, Ontario N2L 3W8 Canada.

國籍：加拿大

Nacionalidade: canadiana

活動：商業及工業

Actividade: comercial e industrial

申請日期：2007/10/05

Data do pedido: 2007/10/05

服務：提供與保險服務有關的財務資訊及資訊。

Serviços: providenciar informação financeira e informação relacionada com serviços de seguros.

商標構成：

A marca consiste em:

CURVE

CURVE

商標編號：N/31580

類別： 41

Marca n.º N/31 580

Classe 41.ª

申請人：Research In Motion Limited, 295 Phillip Street
Waterloo, Ontario N2L 3W8 Canada.

Requerente: Research In Motion Limited, 295 Phillip Street
Waterloo, Ontario N2L 3W8 Canada.

國籍：加拿大

Nacionalidade: canadiana

活動：商業及工業

Actividade: comercial e industrial

申請日期：2007/10/05

Data do pedido: 2007/10/05

服務：教育；提供培訓；娛樂；文體活動；與其有關的資訊。

商標構成：

CURVE

Serviços: educação; providenciar formação; entretenimento; actividades desportivas e culturais; informação relacionada com isso.

A marca consiste em:

CURVE

商標編號：N/31581

類別： 42

申請人：Research In Motion Limited, 295 Phillip Street Waterloo, Ontario N2L 3W8 Canada.

國籍：加拿大

活動：商業及工業

申請日期：2007/10/05

服務：科學及技術服務和與之相關的研究與設計服務；工業分析與研究；電腦軟件及硬件的設計與開發；與電腦軟件及硬件，與電訊及全球衛星定位系統服務有關的技術援助及諮詢服務；電腦軟件服務及市場營銷服務許可。

商標構成：

CURVE

Marca n.º N/31 581

Classe 42.^a

Requerente: Research In Motion Limited, 295 Phillip Street Waterloo, Ontario N2L 3W8 Canada.

Nacionalidade: canadiana

Actividade: comercial e industrial

Data do pedido: 2007/10/05

Serviços: serviços científicos e tecnológicos e serviços de pesquisa e de concepção relacionados com isso; serviços de análise industrial e de pesquisa; concepção e desenvolvimento de «software» e «hardware» informático; serviços de apoio técnico e de consultadoria relacionados com «software» e «hardware» informático, com serviços de telecomunicações e de «GPS»; licenciamento de serviços de «software» informático e de «marketing».

A marca consiste em:

CURVE

商標編號：N/31582

類別： 3

申請人：PIERRE FABRE DERMO-COSMETIQUE, 45 Place Abel Gance, 92100 Boulogne, França.

國籍：法國

活動：商業及工業

申請日期：2007/10/05

產品：香皂，肥皂，精油，化妝品，洗髮水，頭髮及頭皮用產品。

商標構成：

馥绿德雅

Marca n.º N/31 582

Classe 3.^a

Requerente: PIERRE FABRE DERMO-COSMETIQUE, 45 Place Abel Gance, 92100 Boulogne, França.

Nacionalidade: francesa

Actividade: comercial e industrial

Data do pedido: 2007/10/05

Produtos: sabonetes, sabões, óleos essenciais, cosméticos, champôs, produtos para os cabelos e para o couro cabeludo.

A marca consiste em:

馥绿德雅

商標編號：N/31583

類別： 44

申請人：PIERRE FABRE DERMO-COSMETIQUE, 45 Place Abel Gance, 92100 Boulogne, França.

國籍：法國

Marca n.º N/31 583

Classe 44.^a

Requerente: PIERRE FABRE DERMO-COSMETIQUE, 45 Place Abel Gance, 92100 Boulogne, França.

Nacionalidade: francesa

活動：商業及工業
 申請日期：2007/10/05
 服務：理髮店，美容院，頭髮及頭皮的美容、衛生、護理及治理服務；理髮服務。

商標構成：

Actividade: comercial e industrial
 Data do pedido: 2007/10/05
 Serviços: salões de cabeleireiro, salões de beleza, serviços para a beleza, a higiene, os cuidados e o tratamento dos cabelos e do couro cabeludo; serviços de cabeleireiro.

A marca consiste em:

馥绿德雅

馥绿德雅

商標編號：N/31584 類別： 9
 申請人：Konami Digital Entertainment Co., Ltd., 9-7-2 Akasaka, Minato-ku, Tokyo, Japan.
 國籍：日本
 活動：商業及工業
 申請日期：2007/10/05
 產品：於遊戲廊的娛樂中心用遊戲機用集成電路卡；視像遊戲用軟件；視像遊戲用程式；電腦遊戲用程式；娛樂中心遊戲；於遊戲廊使用的娛樂中心遊戲機；獨立式視像遊戲機；角子老虎機。

商標構成：

Marca n.º N/31 584 Classe 9.^a
 Requerente: Konami Digital Entertainment Co., Ltd., 9-7-2 Akasaka, Minato-ku, Tokyo, Japan.
 Nacionalidade: japonesa
 Actividade: comercial e industrial
 Data do pedido: 2007/10/05
 Produtos: cartão «IC» para máquinas de jogos de arcade em salas de jogos; «software» para jogos de vídeo; programas para jogos de vídeo; programas para jogos de computador; jogos de arcade; máquinas de jogos de arcade para uso em salas de jogos; máquinas de jogos de vídeo «stand-alone»; «slot machines».

A marca consiste em:

e-AMUSEMENT PASS

e-AMUSEMENT PASS

通知：根據十二月十三日第97/99/M號法令第二百零九條第一至三款規定，刪除了“投幣啟動的視像遊戲”，因屬其他類別。

Notificações: nos termos dos n.ºs 1 a 3 do artigo 209.º do Decreto-Lei n.º 97/99/M, de 13 de Dezembro, excluiu-se «jogos de vídeo operados com moedas», por pertencer a outra classe.

商標編號：N/31585 類別： 41
 申請人：Konami Digital Entertainment Co., Ltd., 9-7-2 Akasaka, Minato-ku, Tokyo, Japan.
 國籍：日本
 活動：商業及工業
 申請日期：2007/10/05
 服務：娛樂服務，如提供在線電腦遊戲；提供關於遊戲的資訊，提供可透過電腦終端機及透過移動電話加入的電子電腦遊戲；娛樂服務，如遊戲訓練的指導。

商標構成：

Marca n.º N/31 585 Classe 41.^a
 Requerente: Konami Digital Entertainment Co., Ltd., 9-7-2 Akasaka, Minato-ku, Tokyo, Japan.
 Nacionalidade: japonesa
 Actividade: comercial e industrial
 Data do pedido: 2007/10/05
 Serviços: serviços de entretenimento, nomeadamente providenciar «on-line» jogos de computador; providenciar informação sobre jogos, providenciar um jogo de computador electrónico que possa ser acedido por terminais de computador e por telefones móveis; serviços de entretenimento, nomeadamente condução de torneios de jogos.

A marca consiste em:

e-AMUSEMENT PASS

e-AMUSEMENT PASS

商標編號：N/31593 類別： 19
 申請人：Archibuild (Hong Kong) Limited, Room 2203, 22nd Floor, Lucky Commercial Centre, 103-109 Des Voeux Road West, Hong Kong.
 國籍：根據香港法例成立
 活動：商業及工業
 申請日期：2007/10/05
 產品：建築石料；石灰岩；石；花崗石；大理石；人造石；建築用非金屬包層；非金屬預製件；非金屬建築材料。（全屬第19類商品）

商標構成：

Pano–Stone

商標編號：N/31596 類別： 36
 申請人：上海复星高科技（集团）有限公司，場所：中國上海市曹楊路500號206室。
 國籍：中國
 活動：商業
 申請日期：2007/10/08
 服務：公共基金、資本投資、基金投資、不動產代理、不動產管理、經紀、保險、銀行、受託管理、典當。

商標構成：

FOSUN 复星
 匯聚成長力量

顏色之要求：藍色。

商標編號：N/31597 類別： 36
 申請人：上海复星高科技（集团）有限公司，場所：中國上海市曹楊路500號206室。
 國籍：中國
 活動：商業
 申請日期：2007/10/08
 服務：公共基金、資本投資、基金投資、不動產代理、不動產管理、經紀、保險、銀行、受託管理、典當。

商標構成：

FOSUN
 Discover. Manage. Prosper.

顏色之要求：藍色。

Marca n.º N/31 593 Classe 19.ª
 Requerente: Archibuild (Hong Kong) Limited, Room 2203, 22nd Floor, Lucky Commercial Centre, 103-109 Des Voeux Road West, Hong Kong.
 Nacionalidade: constituída segundo as leis de H.K.
 Actividade: comercial e industrial
 Data do pedido: 2007/10/05
 Produtos: pedra para a construção; rochas calcárias; pedra; granito; mármore; pedra artificial; revestimentos não metálicos para a construção; produtos pré-fabricados não metálicos; materiais de construção não metálicos (todos incluídos nos produtos da classe 19.ª).

A marca consiste em:

Pano–Stone

Marca n.º N/31 596 Classe 36.ª
 Requerente: 上海复星高科技（集团）有限公司，Sede: 中國上海市曹楊路500號206室。
 Nacionalidade: chinesa
 Actividade: comercial
 Data do pedido: 2007/10/08
 Serviços: fundos públicos, investimentos de capital, investimentos de fundos, agências de imóveis, gestão de imóveis, corretagem, seguro, banco, gestão fiduciária, penhor.

A marca consiste em:

FOSUN 复星
 匯聚成長力量

Reivindicação de cores: azul.

Marca n.º N/31 597 Classe 36.ª
 Requerente: 上海复星高科技（集团）有限公司，Sede: 中國上海市曹楊路500號206室。
 Nacionalidade: chinesa
 Actividade: comercial
 Data do pedido: 2007/10/08
 Serviços: fundos públicos, investimentos de capital, investimentos de fundos, agências de imóveis, gestão de imóveis, corretagem, seguro, banco, gestão fiduciária, penhor.

A marca consiste em:

FOSUN
 Discover. Manage. Prosper.

Reivindicação de cores: azul.

商標編號：N/31611 類別： 5
 申請人：Otsuka Pharmaceutical Co., Ltd., 2-9, Kanda-Tsukasamachi, Chiyoda-ku, Tokyo 101-8535, Japan.
 國籍：日本
 活動：商業及工業
 申請日期：2007/10/08
 產品：製藥製劑及製藥物質。（全屬第5類商品）

商標構成：

Marca n.º N/31 611 Classe 5.ª
 Requerente: Otsuka Pharmaceutical Co., Ltd., 2-9, Kanda-Tsukasamachi, Chiyoda-ku, Tokyo 101-8535, Japan.
 Nacionalidade: japonesa
 Actividade: comercial e industrial
 Data do pedido: 2007/10/08
 Produtos: preparações para fabricar o medicamento e substâncias para fabricar o medicamento (todos incluídos nos produtos da classe 5.ª).
 A marca consiste em:

苏麦卡

苏麦卡

商標編號：N/31612 類別： 5
 申請人：Otsuka Pharmaceutical Co., Ltd., 2-9, Kanda-Tsukasamachi, Chiyoda-ku, Tokyo 101-8535, Japan.
 國籍：日本
 活動：商業及工業
 申請日期：2007/10/08
 產品：製藥製劑及製藥物質。（全屬第5類商品）

商標構成：

Marca n.º N/31 612 Classe 5.ª
 Requerente: Otsuka Pharmaceutical Co., Ltd., 2-9, Kanda-Tsukasamachi, Chiyoda-ku, Tokyo 101-8535, Japan.
 Nacionalidade: japonesa
 Actividade: comercial e industrial
 Data do pedido: 2007/10/08
 Produtos: preparações para fabricar o medicamento e substâncias para fabricar o medicamento (todos incluídos nos produtos da classe 5.ª).
 A marca consiste em:

欣舒康

欣舒康

商標編號：N/31615 類別： 24
 申請人：Anichini, Inc., Route 110 Tunbridge, Vermont 05077, USA.
 國籍：美國
 活動：商業及工業
 申請日期：2007/10/08
 產品：布料及紡織品，如床單，枕頭套，床用罩，床上用墊，沙發靠墊，沙發靠墊用套，床用被，床用毯子，毛巾，桌巾，餐巾及碟用布料墊。

商標構成：

Marca n.º N/31 615 Classe 24.ª
 Requerente: Anichini, Inc., Route 110 Tunbridge, Vermont 05077, USA.
 Nacionalidade: americana
 Actividade: comercial e industrial
 Data do pedido: 2007/10/08
 Produtos: tecidos e artigos têxteis, nomeadamente lençóis de cama, colchas acolchoadas, cobertas para cama, camilhas para cama, fronhas, coberturas para fronhas, cobertores para cama, mantas para cama, toalhas, toalhas de mesa, guardanapos e bases de tecido para pratos.
 A marca consiste em:

ANICHINI

ANICHINI

商標編號：N/31625 類別： 9
 申請人：Technical Casino Services Limited, Salamanca Square, 9 Albert Embankment, London SE1 7SP, United Kingdom.
 國籍：英國
 活動：商業
 申請日期：2007/10/09
 產品：電子顯示器；計算器；顯示器連電子屏幕；遊戲控制臺。
 商標構成：

e-FX

優先權日期：2007/04/10；優先權國家/地區：聯盟商標；優先權編號：005852091。

Marca n.º N/31 625 Classe 9.ª
 Requerente: Technical Casino Services Limited, Salamanca Square, 9 Albert Embankment, London SE1 7SP, United Kingdom.
 Nacionalidade: inglesa
 Actividade: comercial
 Data do pedido: 2007/10/09
 Produtos: monitores electrónicos; máquinas de calcular; monitores com ecrãs electrónicos; consolas de jogos.
 A marca consiste em:

e-FX

Data de prioridade: 2007/04/10; País/Território de prioridade: Marca Comunitária; Número de prioridade: 005852091.

商標編號：N/31653 類別： 29
 申請人：ALBERTO GARCÍA SANCHEZ, Rua de Francisco António, n.º 125, Edf. Mayfair Kok, 6.º andar E, Macau.
 國籍：西班牙
 活動：商業
 申請日期：2007/10/10
 產品：肉，魚，家禽及野味；肉汁；保存裝、乾製及煮熟的水果和蔬菜；果凍，果醬，蜜餞；蛋，奶及乳製品；食用油及油脂；沙律醬；罐頭；冷凍處理及罐頭肉；油橄欖。

商標構成：



顏色之要求：紅色及黑色。

Marca n.º N/31 653 Classe 29.ª
 Requerente: ALBERTO GARCÍA SANCHEZ, Rua de Francisco António, n.º 125, Edf. Mayfair Kok, 6.º andar E, Macau.
 Nacionalidade: espanhola
 Actividade: comercial
 Data do pedido: 2007/10/10
 Produtos: carne, peixe, aves e caça; extracto de carne; frutos e legumes em conserva, secos e cozidos; geleias, doces, compotas; ovos, leite e produtos lácteos; óleos e gorduras comestíveis; molhos para saladas; conservas; carne processada congelada e enlatada; azeitonas.
 A marca consiste em:



Reivindicação de cores: vermelho e preto.

商標編號：N/31657 類別： 32
 申請人：CCM IP, S.A., Avenue de Rumine 33 CH1005 Lausanne, Switzerland.
 國籍：瑞士
 活動：商業及工業
 申請日期：2007/10/10
 產品：淡啤酒，啤酒，麥芽啤酒，烈性黑啤酒，德國淡啤

Marca n.º N/31 657 Classe 32.ª
 Requerente: CCM IP, S.A., Avenue de Rumine 33 CH1005 Lausanne, Switzerland.
 Nacionalidade: suíça
 Actividade: comercial e industrial
 Data do pedido: 2007/10/10
 Produtos: cerveja fraca (ale), cervejas, bebidas de malte, cerveja preta forte (stout), cerveja alemã (lager), cerveja preta (porter); águas gaseificadas e minerais e outras bebidas não al-

酒，黑啤酒；汽水和礦泉水及其他不含酒精的飲料；水果汁及水果飲料；糖漿及其他製飲料用製劑。

商標構成：

太陽

coólicas; sumos e bebidas de frutas; xaropes e outros preparados para fazer bebidas.

A marca consiste em:

太陽

商標編號：N/31658

類別： 32

申請人：CCM IP, S.A., Avenue de Rumine 33 CH1005 Lausanne, Switzerland.

國籍：瑞士

活動：商業及工業

申請日期：2007/10/10

產品：淡啤酒，啤酒，麥芽啤酒，烈性黑啤酒，德國淡啤酒，黑啤酒；汽水和礦泉水及其他不含酒精的飲料；水果汁及水果飲料；糖漿及其他製飲料用製劑。

商標構成：

太陽

Marca n.º N/31 658

Classe 32.ª

Requerente: CCM IP, S.A., Avenue de Rumine 33 CH1005 Lausanne, Switzerland.

Nacionalidade: suíça

Actividade: comercial e industrial

Data do pedido: 2007/10/10

Produtos: cerveja fraca (ale), cervejas, bebidas de malte, cerveja preta forte (stout), cerveja alemã (lager), cerveja preta (porter); águas gaseificadas e minerais e outras bebidas não alcoólicas; sumos e bebidas de frutas; xaropes e outros preparados para fazer bebidas.

A marca consiste em:

太陽

商標編號：N/31662

類別： 9

申請人：UNIVERSAL CITY STUDIOS LLLP, 100 Universal City Plaza, Universal City, California 91608, Estados Unidos da América.

國籍：美國

活動：商業及工業

申請日期：2007/10/10

產品：可下載電視節目；數碼雷射影碟及預錄視像帶。

商標構成：



Marca n.º N/31 662

Classe 9.ª

Requerente: UNIVERSAL CITY STUDIOS LLLP, 100 Universal City Plaza, Universal City, California 91608, Estados Unidos da América.

Nacionalidade: americana

Actividade: comercial e industrial

Data do pedido: 2007/10/10

Produtos: programas de televisão descarregáveis; DVDs e vídeos pré-gravados.

A marca consiste em:



商標編號：N/31663

類別： 38

申請人：UNIVERSAL CITY STUDIOS LLLP, 100 Universal City Plaza, Universal City, California 91608, Estados Unidos da América.

國籍：美國

活動：商業及工業

Marca n.º N/31 663

Classe 38.ª

Requerente: UNIVERSAL CITY STUDIOS LLLP, 100 Universal City Plaza, Universal City, California 91608, Estados Unidos da América.

Nacionalidade: americana

Actividade: comercial e industrial

申請日期：2007/10/10

服務：電訊，如有線電視製作及發射服務；電視節目編程及分配服務；隨選視頻點播及電視服務；可轉移的電視節目；可轉移內容的傳送。

商標構成：



Data do pedido: 2007/10/10

Serviços: telecomunicações, tais como produção de televisão por cabo e serviços de emissão; programação de televisão e serviços de distribuição; vídeo on-demand e serviços de televisão; programas de televisão transferíveis; transmissão de conteúdos transferíveis.

A marca consiste em:



商標編號：N/31664

類別： 41

申請人：UNIVERSAL CITY STUDIOS LLLP, 100 Universal City Plaza, Universal City, California 91608, Estados Unidos da América.

國籍：美國

活動：商業及工業

申請日期：2007/10/10

服務：電視節目及分配服務；隨選視頻點播及電視服務，可轉移的電視節目。

商標構成：



Marca n.º N/31 664

Classe 41.ª

Requerente: UNIVERSAL CITY STUDIOS LLLP, 100 Universal City Plaza, Universal City, California 91608, Estados Unidos da América.

Nacionalidade: americana

Actividade: comercial e industrial

Data do pedido: 2007/10/10

Serviços: programas de televisão e serviços de distribuição; vídeo on-demand e serviços de televisão, programas de televisão transferíveis.

A marca consiste em:



商標編號：N/31665

類別： 30

申請人：The Garden Company Limited, 58 Castle Peak Road, Kowloon, Hong Kong.

國籍：根據香港法例成立

活動：商業及工業

申請日期：2007/10/10

產品：咖啡；茶；可可；糖；米；木薯澱粉；西米；咖啡代用品；麵粉及穀類製品；麵包；糕點及糖果；冰製食品；蜂蜜；糖蜜；鮮酵母；發酵粉；食鹽；芥末；醋；醬汁（沙律醬除外）；調味料及冰；餅乾；蛋糕；月餅；冰淇淋。

商標構成：



Marca n.º N/31 665

Classe 30.ª

Requerente: The Garden Company Limited, 58 Castle Peak Road, Kowloon, Hong Kong.

Nacionalidade: constituída segundo as leis de H.K.

Actividade: comercial e industrial

Data do pedido: 2007/10/10

Produtos: café; chá; cacau; açúcar; arroz, tapioca; sagu; café artificial; farinha e preparados feitos de cereais; pão; artigos de pastelaria e confeitaria; gelados; mel; melaço; levedura; fermento em pó; sal; mostarda; vinagre; molhos (com excepção de molhos para saladas); especiarias e gelo; bolachas; bolos; bolos lunar; sorvetes.

A marca consiste em:



商標編號：N/31666
 類別： 28
 申請人：Aristocrat Technologies Australia Pty Ltd, 71 Longueville Road, Lane Cove, New South Wales, 2066, Australia.

國籍：澳大利亞
 活動：商業及工業
 申請日期：2007/10/10

產品：遊戲機，包括提供博彩遊戲或博彩及技巧或類似技巧的混合遊戲之撲克牌機；遊戲機，包括帶有載於可刪掉和可編程唯讀存儲卡或其他媒體內包含遊戲符號、數學、聲音效果及其他項目的軟件單元及組件之撲克牌機，並作整套出售；用於上述所有物品屬此類的零件及配件。

商標構成：

FLIGHTS OF FANCY

商標編號：N/31667
 類別： 28
 申請人：Aristocrat Technologies Australia Pty Ltd, 71 Longueville Road, Lane Cove, New South Wales, 2066, Australia.

國籍：澳大利亞
 活動：商業及工業
 申請日期：2007/10/10

產品：遊戲機，包括提供博彩遊戲或博彩及技巧或類似技巧的混合遊戲之撲克牌機；遊戲機，包括帶有載於可刪掉和可編程唯讀存儲卡或其他媒體內包含遊戲符號、數學、聲音效果及其他項目的軟件單元及組件之撲克牌機，並作整套出售；用於上述所有物品屬此類的零件及配件。

商標構成：

CREATURE FEATURE

商標編號：N/31751
 類別： 17
 申請人：Crocs, Inc., 6328 Monarch Park Place, Niwot, Colorado 80503, USA.

國籍：美國
 活動：商業及工業
 申請日期：2007/10/15

Marca n.º N/31 666
 Classe 28.^a
 Requerente: Aristocrat Technologies Australia Pty Ltd, 71 Longueville Road, Lane Cove, New South Wales, 2066, Australia.

Nacionalidade: australiana
 Actividade: comercial e industrial
 Data do pedido: 2007/10/10

Produtos: máquinas de jogo incluindo máquinas de póquer oferecendo jogos de azar ou jogos mistos de azar e perícia ou pseudo perícia; máquinas de jogo, incluindo máquinas de póquer com módulos e componentes de software, incluindo símbolos de jogo, matemática, efeitos sonoros e outros itens configurados implantados em fichas de memória apenas de leitura (EPROM) deléveis e programáveis ou outros meios, vendidas como um conjunto; peças e acessórios nesta classe para todos os artigos acima referidos.

A marca consiste em:

FLIGHTS OF FANCY

Marca n.º N/31 667
 Classe 28.^a
 Requerente: Aristocrat Technologies Australia Pty Ltd, 71 Longueville Road, Lane Cove, New South Wales, 2066, Australia.

Nacionalidade: australiana
 Actividade: comercial e industrial
 Data do pedido: 2007/10/10

Produtos: máquinas de jogo incluindo máquinas de póquer oferecendo jogos de azar, ou jogos mistos de azar e perícia ou pseudo perícia; máquinas de jogo, incluindo máquinas de póquer com módulos e componentes de software, incluindo símbolos de jogo, matemática, efeitos sonoros e outros itens configurados implantados em fichas de memória apenas de leitura (EPROM) deléveis e programáveis ou outros meios, vendidas como um conjunto; peças e acessórios nesta classe para todos os artigos acima referidos.

A marca consiste em:

CREATURE FEATURE

Marca n.º N/31 751
 Classe 17.^a
 Requerente: Crocs, Inc., 6328 Monarch Park Place, Niwot, Colorado 80503, USA.

Nacionalidade: norte-americana
 Actividade: comercial e industrial
 Data do pedido: 2007/10/15

產品：用於生產鞋類，服裝，太陽眼鏡，行李，行李帶，手鐲錶，防護眼鏡，護膝及跪地墊的封閉聚合物樹脂材料。

商標構成：



Produtos: material de resinas de células fechadas de polímero («closed cell polymer resin material») para uso na fabricação de calçado, vestuário, óculos de sol, bagagem, correias para bagagem, pulseiras de relógio, óculos de protecção, joelheiras e «kneelers».

A marca consiste em:



商標編號：N/31779

類別： 25

申請人：劉占峰，場所：中國河北省隆堯縣固城鎮前岳村。

國籍：中國

活動：商業及工業

申請日期：2007/10/16

產品：服裝；針織服裝；襯衣；T恤衫；皮衣；內衣；乳罩；運動衫；童裝；嬰兒全套衣；游泳衣；雨衣；舞衣；鞋；靴；帽；襪；手套（服裝）；領帶；皮帶（服飾用）；婚紗。

商標構成：



Marca n.º N/31 779

Classe 25.ª

Requerente: 劉占峰，Sede: 中國河北省隆堯縣固城鎮前岳村。

Nacionalidade: chinesa

Actividade: comercial e industrial

Data do pedido: 2007/10/16

Produtos: vestuário; vestuário de malha; camisas; T-shirts; roupa de couro; roupa interior; soutiens; roupa para desporto; vestuário para criança; enxoval para bebé; fatos de banho; capas de chuva; vestuário para dança; calçado; botas; chapelaria; meias; luvas (vestuário); gravatas; cinturões (para vestuário e adornos); vestidos de noiva.

A marca consiste em:



商標編號：N/31781

類別： 18

申請人：HUMAN DEVELOPMENT REPORT, INC., 11-15, Jingumae 4 chome, Shibuya-ko, Tóquio 150-0001, Japão.

國籍：日本

活動：商業及工業

申請日期：2007/10/16

產品：皮革及人造皮革製旅行小手提箱；多用途運動袋；運動袋；旅行用西服套袋；旅行箱；夾子；皮革及人造皮革製錢袋；帶繩錢袋；毛毯製錢袋；背包；女士箱子；掛肩袋；皮革及人造皮革製購物袋；梳妝用品袋；多用途袋；沙灘袋；學生

Marca n.º N/31 781

Classe 18.ª

Requerente: HUMAN DEVELOPMENT REPORT, INC., 11-15, Jingumae 4 chome, Shibuya-ko, Tóquio 150-0001, Japão.

Nacionalidade: japonesa

Actividade: comercial e industrial

Data do pedido: 2007/10/16

Produtos: maletas de viagem em couro e imitações de couro; sacos de desporto multiusos; sacos de desporto; sacos porta-fatos para viagem; malas de viagem; pastas; bolsas em couro e imitações de couro; bolsas com cordão; bolsas de feltro; mochilas; malas de senhora; sacos de tiracolo; sacos de compras em couro e imitações de couro; sacos para produtos de toilette; sacos multiusos; sacos de praia; sacos para estudantes; porta-moedas; carteiras; carteiras para cartões profissionais; carteiras

用袋；零錢包；錢包；專業卡用套；信用卡用套；寵物用服裝；雨傘；陽傘。

商標構成：



para cartões de crédito; vestuário para animais de estimação; chapéus-de-chuva; chapéus-de-sol.

A marca consiste em:



商標編號：N/31782

類別： 25

Marca n.º N/31 782

Classe 25.^a

申請人：HUMAN DEVELOPMENT REPORT, INC.,
11-15, Jingumae 4 chome, Shibuya-ko, Tóquio 150-0001, Japão.

Requerente: HUMAN DEVELOPMENT REPORT, INC.,
11-15, Jingumae 4 chome, Shibuya-ko, Tóquio 150-0001, Japão.

國籍：日本

Nacionalidade: japonesa

活動：商業及工業

Actividade: comercial e industrial

申請日期：2007/10/16

Data do pedido: 2007/10/16

產品：服裝；襯衣；T恤；馬球恤；襯恤，吊帶緊身上衣；內穿緊身胸衣；汗恤；套頭衣；背心；襯衫；針織外套；夾克；連衣裙；戶外穿著用的派克大衣；外套；褲子；訓練褲子；連衣褲；兒童連衣褲；嬰兒成長服；襪子；短褲；半截裙；內衣；睡衣；短襪；布圍涎；圍裙；禦寒物；頭巾；手套；帽；帽子；無邊圓帽；遮陽帽舌；腰帶；鞋；輕便鞋；涼鞋；高跟鞋；拖鞋。

Produtos: vestuário; camisas; t-shirts; pólos; blusas; tops de alças; corpetes interiores; sweatshirts; pulóveres; coletes; camisolas; casacos de malha; jaquetas; vestidos; parkas; casacos; calças; calças de treino; macacões; macacões de criança; babygrows; calças; calções; saias; roupa interior; pijamas; peúgas; babetes de pano; aventais; abafos; bandanas; luvas; chapelaria; chapéus; bonés; palas para o sol; cintos; calçado; sapatilhas; sandálias; sapatos de salto alto; chinelos.

商標構成：

A marca consiste em:



商標編號：N/31783

類別： 18

Marca n.º N/31 783

Classe 18.^a

申請人：HUMAN DEVELOPMENT REPORT, INC.,
11-15, Jingumae 4 chome, Shibuya-ko, Tóquio 150-0001, Japão.

Requerente: HUMAN DEVELOPMENT REPORT, INC.,
11-15, Jingumae 4 chome, Shibuya-ko, Tóquio 150-0001, Japão.

國籍：日本

Nacionalidade: japonesa

活動：商業及工業

Actividade: comercial e industrial

申請日期：2007/10/16

Data do pedido: 2007/10/16

產品：皮革及人造皮革製旅行小手提箱；多用途運動袋；運動袋；旅行用西服套袋；旅行箱；夾子；皮革及人造皮革製錢袋；帶繩錢袋；毛毯製錢袋；背包；女士箱子；掛肩袋；皮革及人造皮革製購物袋；梳妝品用袋；多用途袋；沙灘袋；學生

Produtos: maletas de viagem em couro e imitações de couro; sacos de desporto multiusos; sacos de desporto; sacos portafatos para viagem; malas de viagem; pastas; bolsas em couro e imitações de couro; bolsas com cordão; bolsas de feltro; mochilas; malas de senhora; sacos de tiracolo; sacos de compras em couro e imitações de couro; sacos para produtos de toilette; sacos multiusos; sacos de praia; sacos para estudantes; portamoedas; carteiras; carteiras para cartões profissionais; carteiras

用袋；零錢包；錢包；專業卡用套；信用卡用套；寵物用服裝；雨傘；陽傘。

商標構成：



para cartões de crédito; vestuário para animais de estimação; chapéus-de-chuva; chapéus-de-sol.

A marca consiste em:



商標編號：N/31784

類別： 25

申請人：HUMAN DEVELOPMENT REPORT, INC.,
11-15, Jingumae 4 chome, Shibuya-ko, Tóquio 150-0001, Japão.

國籍：日本

活動：商業及工業

申請日期：2007/10/16

產品：服裝；襯衣；T恤；馬球恤；襯恤，吊帶緊身上衣；內穿緊身胸衣；汗恤；套頭衣；背心；襯衫；針織外套；夾克；連衣裙；戶外穿著用的派克大衣；外套；褲子；訓練褲子；連衣褲；兒童連衣褲；嬰兒成長服；褲子；短褲；半截裙；內衣；睡衣；短襪；布圍涎；圍裙；禦寒物；頭巾；手套；帽；帽子；無邊圓帽；遮陽帽舌；腰帶；鞋；輕便鞋；涼鞋；高跟鞋；拖鞋。

商標構成：

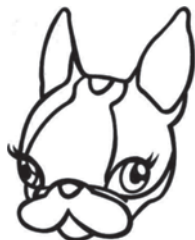

Marca n.º N/31 784

Classe 25.^a

Requerente: HUMAN DEVELOPMENT REPORT, INC.,
11-15, Jingumae 4 chome, Shibuya-ko, Tóquio 150-0001, Japão.

Nacionalidade: japonesa

Actividade: comercial e industrial

Data do pedido: 2007/10/16

Produtos: vestuário; camisas; t-shirts; pólos; blusas; tops de alças; corpetes interiores; sweatshirts; pulóveres; coletes; camisolas; casacos de malha; jaquetas; vestidos; parkas; casacos; calças; calças de treino; macacões; macacões de criança; babygrows; calças; calções; saias; roupa interior; pijamas; peúgas; babetes de pano; aventais; abafos; bandanas; luvas; chapelaria; chapéus; bonés; palas para o sol; cintos; calçado; sapatilhas; sandálias; sapatos de salto alto; chinelos.

A marca consiste em:



商標編號：N/31785

類別： 25

申請人：HUMAN DEVELOPMENT REPORT, INC.,
11-15, Jingumae 4 chome, Shibuya-ko, Tóquio 150-0001, Japão.

國籍：日本

活動：商業及工業

申請日期：2007/10/16

產品：服裝；襯衣；T恤；馬球恤；襯恤，吊帶緊身上衣；內穿緊身胸衣；汗恤；套頭衣；背心；襯衫；針織外套；夾克；連衣裙；戶外穿著用的派克大衣；外套；褲子；訓練褲子；連衣褲；兒童連衣褲；嬰兒成長服；褲子；短褲；半截

Marca n.º N/31 785

Classe 25.^a

Requerente: HUMAN DEVELOPMENT REPORT, INC.,
11-15, Jingumae 4 chome, Shibuya-ko, Tóquio 150-0001, Japão.

Nacionalidade: japonesa

Actividade: comercial e industrial

Data do pedido: 2007/10/16

Produtos: vestuário; camisas; t-shirts; pólos; blusas; tops de alças; corpetes interiores; sweatshirts; pulóveres; coletes; camisolas; casacos de malha; jaquetas; vestidos; parkas; casacos; calças; calças de treino; macacões; macacões de criança; babygrows; calças; calções; saias; roupa interior; pijamas; peúgas; babetes

裙；內衣；睡衣；短襪；布圍涎；圍裙；禦寒物；頭巾；手套；帽；帽子；無邊圓帽；遮陽帽舌；腰帶；鞋；輕便鞋；涼鞋；高跟鞋；拖鞋。

商標構成：

CRYSTAL BALL

商標編號：N/31786 類別： 18
 申請人：HUMAN DEVELOPMENT REPORT, INC.,
 11-15, Jingumae 4 chome, Shibuya-ko, Tóquio 150-0001, Japão.

國籍：日本

活動：商業及工業

申請日期：2007/10/16

產品：皮革及人造皮革製旅行小手提箱；多用途運動袋；運動袋；旅行用西服套袋；旅行箱；夾子；皮革及人造皮革製錢袋；帶繩錢袋；毛毯製錢袋；背包；女士箱子；掛肩袋；皮革及人造皮革製購物袋；梳妝品用袋；多用途袋；沙灘袋；學生用袋；零錢包；錢包；專業卡用套；信用卡用套；寵物用服裝；雨傘；陽傘。

商標構成：

CRYSTAL BALL

商標編號：N/31792 類別： 18
 申請人：HUMAN DEVELOPMENT REPORT, INC.,
 11-15, Jingumae 4 chome, Shibuya-ko, Tóquio 150-0001, Japão.

國籍：日本

活動：商業及工業

申請日期：2007/10/16

產品：皮革及人造皮革製旅行小手提箱；多用途運動袋；運動袋；旅行用西服套袋；旅行箱；夾子；皮革及人造皮革製錢袋；帶繩錢袋；毛毯製錢袋；背包；女士箱子；掛肩袋；皮革及人造皮革製購物袋；梳妝品用袋；多用途袋；沙灘袋；學生用袋；零錢包；錢包；專業卡用套；信用卡用套；寵物用服裝；雨傘；陽傘。

de pano; aventais; abafos; bandanas; luvas; chapelaria; chapéus; bonés; palas para o sol; cintos; calçado; sapatilhas; sandálias; sapatos de salto alto; chinelos.

A marca consiste em:

CRYSTAL BALL

Marca n.º N/31 786 Classe 18.ª
 Requerente: HUMAN DEVELOPMENT REPORT, INC.,
 11-15, Jingumae 4 chome, Shibuya-ko, Tóquio 150-0001, Japão.

Nacionalidade: japonesa

Actividade: comercial e industrial

Data do pedido: 2007/10/16

Produtos: maletas de viagem em couro e imitações de couro; sacos de desporto multiusos; sacos de desporto; sacos portafatos para viagem; malas de viagem; pastas; bolsas em couro e imitações de couro; bolsas com cordão; bolsas de feltro; mochilas; malas de senhora; sacos de tiracolo; sacos de compras em couro e imitações de couro; sacos para produtos de toilette; sacos multiusos; sacos de praia; sacos para estudantes; portamoedas; carteiras; carteiras para cartões profissionais; carteiras para cartões de crédito; vestuário para animais de estimação; chapéus-de-chuva; chapéus-de-sol.

A marca consiste em:

CRYSTAL BALL

Marca n.º N/31 792 Classe 18.ª
 Requerente: HUMAN DEVELOPMENT REPORT, INC.,
 11-15, Jingumae 4 chome, Shibuya-ko, Tóquio 150-0001, Japão.

Nacionalidade: japonesa

Actividade: comercial e industrial

Data do pedido: 2007/10/16

Produtos: maletas de viagem em couro e imitações de couro; sacos de desporto multiusos; sacos de desporto; sacos portafatos para viagem; malas de viagem; pastas; bolsas em couro e imitações de couro; bolsas com cordão; bolsas de feltro; mochilas; malas de senhora; sacos de tiracolo; sacos de compras em couro e imitações de couro; sacos para produtos de toilette; sacos multiusos; sacos de praia; sacos para estudantes; portamoedas; carteiras; carteiras para cartões profissionais; carteiras para cartões de crédito; vestuário para animais de estimação; chapéus-de-chuva; chapéus-de-sol.

商標構成：



優先權日期：2007/06/25；優先權國家/地區：日本；優先權
編號：2007-065634。

A marca consiste em:



Data de prioridade: 2007/06/25; País/Território de prioridade:
Japão; Número de prioridade: 2007-065634.

商標編號：N/31793

類別： 25

Marca n.º N/31 793

Classe 25.^a

申請人：HUMAN DEVELOPMENT REPORT, INC.,
11-15, Jingumae 4 chome, Shibuya-ko, Tóquio 150-0001, Japão.

Requerente: HUMAN DEVELOPMENT REPORT, INC.,
11-15, Jingumae 4 chome, Shibuya-ko, Tóquio 150-0001, Japão.

國籍：日本

Nacionalidade: japonesa

活動：商業及工業

Actividade: comercial e industrial

申請日期：2007/10/16

Data do pedido: 2007/10/16

產品：服裝；襯衣；T恤；馬球恤；襯恤，吊帶緊身上衣；
內穿緊身胸衣；汗恤；套頭衣；背心；襯衫；針織外套；夾
克；連衣裙；戶外穿著用的派克大衣；外套；褲子；訓練褲
子；連衣褲；兒童連衣褲；嬰兒成長服；褲子；短褲；半截
裙；內衣；睡衣；短襪；布圍涎；圍裙；禦寒物；頭巾；手
套；帽；帽子；無邊圓帽；遮陽帽舌；腰帶；鞋；輕便鞋；涼
鞋；高跟鞋；拖鞋。

Produtos: vestuário; camisas; t-shirts; pólos; blusas; tops de
alças; corpetes interiores; sweatshirts; pulóveres; coletes; camiso-
las; casacos de malha; jaquetas; vestidos; parkas; casacos; calças;
calças de treino; macacões; macacões de criança; babygrows;
calças; calções; saias; roupa interior; pijamas; peúgas; babetes
de pano; aventais; abafos; bandanas; luvas; chapelaria; chapéus;
bonés; palas para o sol; cintos; calçado; sapatilhas; sandalias; sa-
patos de salto alto; chinelos.

商標構成：

A marca consiste em:



優先權日期：2007/06/25；優先權國家/地區：日本；優先權
編號：2007-065634。

Data de prioridade: 2007/06/25; País/Território de prioridade:
Japão; Número de prioridade: 2007-065634.

商標編號：N/31794

類別： 18

Marca n.º N/31 794

Classe 18.^a

申請人：HUMAN DEVELOPMENT REPORT, INC.,
11-15, Jingumae 4 chome, Shibuya-ko, Tóquio 150-0001, Japão.

Requerente: HUMAN DEVELOPMENT REPORT, INC.,
11-15, Jingumae 4 chome, Shibuya-ko, Tóquio 150-0001, Japão.

國籍：日本

Nacionalidade: japonesa

活動：商業及工業

Actividade: comercial e industrial

申請日期：2007/10/16

Data do pedido: 2007/10/16

產品：皮革及人造皮革製旅行小手提箱；多用途運動袋；運
動袋；旅行用西服套袋；旅行箱；夾子；皮革及人造皮革製錢

Produtos: maletas de viagem em couro e imitações de couro;
sacos de desporto multiusos; sacos de desporto; sacos porta-

袋；帶繩錢袋；毛毯製錢袋；背包；女士箱子；掛肩袋；皮革及人造皮革製購物袋；梳妝品用袋；多用途袋；沙灘袋；學生用袋；零錢包；錢包；專業卡用套；信用卡用套；寵物用服裝；雨傘；陽傘。

商標構成：



優先權日期：2007/06/25；優先權國家/地區：日本；優先權編號：2007-065635。

-fatos para viagem; malas de viagem; pastas; bolsas em couro e imitações de couro; bolsas com cordão; bolsas de feltro; mochilas; malas de senhora; sacos de tiracolo; sacos de compras em couro e imitações de couro; sacos para produtos de toilette; sacos multiusos; sacos de praia; sacos para estudantes; porta-moedas; carteiras; carteiras para cartões profissionais; carteiras para cartões de crédito; vestuário para animais de estimação; chapéus-de-chuva; chapéus-de-sol.

A marca consiste em:



Data de prioridade: 2007/06/25; País/Território de prioridade: Japão; Número de prioridade: 2007-065635.

商標編號：N/31795

類別： 25

Marca n.º N/31 795

Classe 25.^a

申請人：HUMAN DEVELOPMENT REPORT, INC., 11-15, Jingumae 4 chome, Shibuya-ko, Tóquio 150-0001, Japão.

Requerente: HUMAN DEVELOPMENT REPORT, INC., 11-15, Jingumae 4 chome, Shibuya-ko, Tóquio 150-0001, Japão.

國籍：日本

Nacionalidade: japonesa

活動：商業及工業

Actividade: comercial e industrial

申請日期：2007/10/16

Data do pedido: 2007/10/16

產品：服裝；襯衣；T恤；馬球恤；襯恤，吊帶緊身上衣；內穿緊身胸衣；汗恤；套頭衣；背心；襯衫；針織外套；夾克；連衣裙；戶外穿著用的派克大衣；外套；褲子；訓練褲子；連衣褲；兒童連衣褲；嬰兒成長服；褲子；短褲；半截裙；內衣；睡衣；短襪；布圍涎；圍裙；禦寒物；頭巾；手套；帽；帽子；無邊圓帽；遮陽帽舌；腰帶；鞋；輕便鞋；涼鞋；高跟鞋；拖鞋。

Produtos: vestuário; camisas; t-shirts; pólos; blusas; tops de alças; corpetes interiores; sweatshirts; pulóveres; coletes; camisolas; casacos de malha; jaquetas; vestidos; parkas; casacos; calças; calças de treino; macacões; macacões de criança; babygrows; calças; calções; saias; roupa interior; pijamas; peúgas; babetes de pano; aventais; abafos; bandanas; luvas; chapelaria; chapéus; bonés; palas para o sol; cintos; calçado; sapatilhas; sandálias; sapatos de salto alto; chinelos.

商標構成：

A marca consiste em:



優先權日期：2007/06/25；優先權國家/地區：日本；優先權編號：2007-065635。

Data de prioridade: 2007/06/25; País/Território de prioridade: Japão; Número de prioridade: 2007-065635.

商標編號：N/31803

類別： 9

Marca n.º N/31 803

Classe 9.^a

申請人：Technical Casino Services Limited, Salamanca Square, 9 Albert Embankment, London SE1 7SP, United Kingdom.

Requerente: Technical Casino Services Limited, Salamanca Square, 9 Albert Embankment, London SE1 7SP, United Kingdom.

國籍：英國
 活動：商業及工業
 申請日期：2007/10/17
 產品：電子顯示器；計算器；顯示器連電子屏幕。
 商標構成：

Nacionalidade: inglesa
 Actividade: comercial e industrial
 Data do pedido: 2007/10/17
 Produtos: monitores electrónicos; máquinas de calcular; monitores com ecrãs electrónicos.
 A marca consiste em:

ANIMATOR

ANIMATOR

優先權日期：2007/04/17；優先權國家/地區：聯盟商標；優先權編號：005871553。

Data de prioridade: 2007/04/17; País/Território de prioridade: Marca Comunitária; Número de prioridade: 005871553.

商標編號：N/31806 類別： 9
 申請人：GA MODEFINE S.A., Via Penate 4, CH-6850 Mendrisio, Suíça.
 國籍：瑞士
 活動：商業及工業
 申請日期：2007/10/17
 產品：科學、航海、測地、攝影、電影、光學、衡具、量具、信號、控制（監督）、救護（營救）和教學用具及儀器；用於導電、分配、變壓、蓄電、調節或控制電流的用具及儀器；錄製，傳送，重放聲音或影像用的器具；磁性數據載體，唱碟；自動分配器及投幣啟動裝置的機械結構；現金收入記錄機，計算機；數據處理裝置及電腦；滅火器械。

Marca n.º N/31 806 Classe 9.^a
 Requerente: GA MODEFINE S.A., Via Penate 4, CH-6850 Mendrisio, Suíça.
 Nacionalidade: suíça
 Actividade: comercial e industrial
 Data do pedido: 2007/10/17
 Produtos: aparelhos e instrumentos científicos, náuticos, geodésicos, fotográficos, cinematográficos, ópticos, de pesagem, de medida, de sinalização, de controlo (inspecção), de socorro (salvamento) e de ensino; aparelhos e instrumentos para a condução, distribuição, transformação, acumulação, regulação ou o controlo da corrente eléctrica; aparelhos para o registo, a transmissão, a reprodução do som ou das imagens; suporte de registo magnético, discos acústicos; distribuidores automáticos e mecanismos para aparelhos de pré-pagamento; caixas registadoras, máquinas de calcular, equipamentos para o tratamento da informação e computadores; extintores.
 A marca consiste em:

商標構成：

GIORGIO ARMANI

GIORGIO ARMANI

商標編號：N/31807 類別： 14
 申請人：ZINO DAVIDOFF, S.A., Rue Faucigny 5, 1700 Fribourg, Suíça.
 國籍：瑞士
 活動：商業及工業
 申請日期：2007/10/17
 產品：貴重金屬及貴重金屬製品或鍍有貴重金屬的物品，珠寶，寶石；鐘錶和計時儀器；腕錶，小型錶，鐘錶用機械結構及其部件，精密計時器，珠寶物品，吊墜，指環，胸針，頸鍊，手鐲；貴重金屬製或鍍有貴重金屬的家用容器；貴重金屬製，其合金製或鍍有貴重金屬的餐具。

Marca n.º N/31 807 Classe 14.^a
 Requerente: ZINO DAVIDOFF, S.A., Rue Faucigny 5, 1700 Fribourg, Suíça.
 Nacionalidade: suíça
 Actividade: comercial e industrial
 Data do pedido: 2007/10/17
 Produtos: metais preciosos e produtos nestas matérias ou em plaqué, joalharia, pedras preciosas; relojoaria e instrumentos cronométricos; relógios de pulso, relógios pequenos, mecanismos para relógios e peças dos mesmos, cronómetros, artigos de joalharia, pendentes, anéis, broches, colares, pulseiras; recipientes para uso doméstico em metal precioso ou plaqué; baixelas em metais preciosos, suas ligas ou em plaqué.

商標構成：



A marca consiste em:



商標編號：N/31808 類別： 9
 申請人：UNIVERSAL CITY STUDIOS LLLP, 100
 Universal City Plaza, Universal City, California 91608, Estados
 Unidos da América.

國籍：美國

活動：商業及工業

申請日期：2007/10/17

產品：科學、航海、測地、攝影、電影、光學、衡具、量
 具、信號、控制（監督）、救護（營救）和教學用具及儀器；
 用於導電、整流、變壓、蓄電、調節或控制電力的用具及儀
 器；錄製、傳送、重放聲音或影像用的器具；磁性數據載體，
 唱碟；自動分配器及投幣啟動裝置的機械結構；現金收入記錄
 機，計算機；數據處理裝置及電腦；滅火器械。

Marca n.º N/31 808 Classe 9.ª
 Requerente: UNIVERSAL CITY STUDIOS LLLP, 100
 Universal City Plaza, Universal City, California 91608, Estados
 Unidos da América.

Nacionalidade: norte-americana

Actividade: comercial e industrial

Data do pedido: 2007/10/17

Produtos: aparelhos e instrumentos científicos, náuticos, geo-
 désicos, fotográficos, cinematográficos, ópticos, de pesagem,
 de medida, de sinalização, de controlo (inspeção), de socorro
 (salvamento) e de ensino; aparelhos e instrumentos para a
 condução, distribuição, transformação, acumulação, regulação
 ou controlo da corrente eléctrica, aparelhos para o registo, a
 transmissão, a reprodução do som ou de imagens; suportes de
 registo magnético, discos acústicos; distribuidores automáticos e
 mecânicos para aparelhos de pré-pagamento; caixa registadoras;
 máquinas de calcular, equipamento para o tratamento da infor-
 mação e computadores; extintores.

商標構成：



A marca consiste em:



商標編號：N/31809 類別： 38
 申請人：UNIVERSAL CITY STUDIOS LLLP, 100
 Universal City Plaza, Universal City, California 91608, Estados
 Unidos da América.

國籍：美國

活動：商業及工業

申請日期：2007/10/17

服務：電訊。

商標構成：

Marca n.º N/31 809 Classe 38.ª
 Requerente: UNIVERSAL CITY STUDIOS LLLP, 100
 Universal City Plaza, Universal City, California 91608, Estados
 Unidos da América.

Nacionalidade: norte-americana

Actividade: comercial e industrial

Data do pedido: 2007/10/17

Serviços: telecomunicações.

A marca consiste em:



商標編號：N/31810 類別： 41
 申請人：UNIVERSAL CITY STUDIOS LLLP, 100
 Universal City Plaza, Universal City, California 91608, Estados
 Unidos da América.

國籍：美國

活動：商業及工業

申請日期：2007/10/17

服務：教育；培訓；娛樂；文體活動。

商標構成：



Marca n.º N/31 810 Classe 41.ª
 Requerente: UNIVERSAL CITY STUDIOS LLLP, 100
 Universal City Plaza, Universal City, California 91608, Estados
 Unidos da América.

Nacionalidade: norte-americana

Actividade: comercial e industrial

Data do pedido: 2007/10/17

Serviços: educação; formação; divertimento; actividades des-
 portivas e culturais.

A marca consiste em:



商標編號：N/31813 類別： 35
 申請人：上華國際勞務有限公司，場所：澳門連勝馬路23A
 號寶開大廈地下。

國籍：根據澳門法例成立

活動：商業

申請日期：2007/10/17

服務：職業介紹所。

商標構成：



顏色之要求：紅色，藍色，如圖所示。

Marca n.º N/31 813 Classe 35.ª
 Requerente: 上華國際勞務有限公司，Sede: 澳門連勝馬路
 23A號寶開大廈地下。

Nacionalidade: constituída segundo as leis de Macau

Actividade: comercial

Data do pedido: 2007/10/17

Serviços: agências de emprego.

A marca consiste em:



Reivindicação de cores: vermelho, azul, tal como representa-
 dos na figura.

商標編號：N/31814 類別： 9
 申請人：派拉蒙電影公司，場所：美國加利福尼亞州洛杉磯
 市梅羅路5555號。

國籍：美國

活動：商業及工業

申請日期：2007/10/17

產品：用於展示數碼相片、視像及音樂影像的數碼相片框；
 攝影機及攝影器材用袋及盒；攝影機用三腳架。

商標構成：



Marca n.º N/31 814 Classe 9.ª
 Requerente: PARAMOUNT PICTURES CORPORATION,
 5555 Melrose Avenue, Los Angeles, California 90038, United
 States of America.

Nacionalidade: americana

Actividade: comercial e industrial

Data do pedido: 2007/10/17

Produtos: molduras de fotos digitais para exibir fotografias di-
 gitais, imagens de vídeo e música; sacos e estojos para máquinas
 fotográficas e equipamentos fotográficos; tripés para máquinas
 fotográficas.

A marca consiste em:



商標編號：N/31825
 類別： 41
 申請人：PROVENT HOLDINGS LTD., Akara Building,
 24 De Castro Street, Wickhams Cay 1, Road Town, Tortola,
 British Virgin Islands.

國籍：英屬維爾京斯島

活動：商業及工業

申請日期：2007/10/18

服務：於賭場提供幸運博彩遊戲；幸運博彩遊戲服務；幸運博彩遊戲；幸運博彩遊戲機的娛樂服務；以娛樂為目的之幸運博彩遊戲服務；“bingo”室服務；娛樂或教育俱樂部服務；提供消閒俱樂部設施；提供運動俱樂部設施；酒館俱樂部服務；賭馬；夜總會；提供晚宴俱樂部設施；賭馬；夜總會；娛樂夜總會服務；於旅行團的娛樂服務；娛樂；與消遣機有關的娛樂服務；表演者服務；提供娛樂設施；提供在線電子出版物（不可下載）；在線電子書籍及報章的出版；抽獎的運作；組織運動競賽；透過互聯網提供電子遊戲服務；於互聯網的遊戲（不可下載）；透過電腦系統提供遊戲，提供幸運博彩電子遊戲，透過全球電腦網絡如互聯網傳送幸運博彩遊戲及賭注服務；賭場服務，賭注服務；透過全球電腦網絡提供與運動、賭注及可進入的幸運博彩遊戲有關的資訊；運動及娛樂服務包括透過電腦網絡於網頁提供服務，競賽及運動事宜的組織及監督；提供關於運動、新聞及資訊的數據庫，透過全球電腦網絡如互聯網提供關於幸運博彩遊戲及數據的資訊；彩票的組織及監督；以信用卡的賭注，遊戲，幸運博彩遊戲，彩票及賭注服務；透過一電腦數據庫或透過互聯網在線提供與娛樂、遊戲及幸運博彩遊戲有關的電子資訊；與上述提及服務有關的資訊、諮詢及援助；現場表演及撲克訓練的推廣及組織；娛樂服務管理；提供娛樂資訊；有線電視形式的娛樂及電視表演製作；提供消閒活動用設施；進入不可下載的在線電子出版物，如於運

Marca n.º N/31 825
 Classe 41.ª
 Requerente: PROVENT HOLDINGS LTD., Akara Building,
 24 De Castro Street, Wickhams Cay 1, Road Town, Tortola, British Virgin Islands.

Nacionalidade: das Ilhas Virgens Britânicas

Actividade: comercial e industrial

Data do pedido: 2007/10/18

Serviços: providenciar jogos de fortuna e azar em casinos; serviços de jogos de fortuna e azar; jogos de fortuna e azar; serviços de entretenimento de máquinas de jogos de fortuna e azar; serviços de jogos de fortuna e azar para fins de entretenimento; serviços de salão de bingo; serviços de clube de entretenimento ou educação; providenciar instalações de clube recreativo; providenciar instalações de clubes desportivos; serviços de clube cabaret; apostas em cavalos; clubes nocturnos; providenciar instalações de clube jantar; apostas em cavalos; clubes nocturnos; serviços de clube nocturno de entretenimento; serviços de entretenimento em cruzeiros; entretenimento; serviços de entretenimento relacionados com máquinas de diversão; serviços de «entertainer»; providenciar instalações de entretenimento; providenciar publicações electrónicas «on-line» (não «downloadable»); publicação de livros e jornais electrónicos «on-line»; operação de lotarias; organização de competições desportivas; serviços de jogos electrónicos providenciados através da Internet; jogos na Internet (não «downloadable»); providenciar jogos através de um sistema computurizado; providenciar jogos electrónicos de fortuna e azar, serviços de jogos de fortuna e azar e apostas transmitidos através de rede informática global como a Internet; serviços de casino, serviços de apostas; providenciar informação relativa a desporto, apostas e jogos de fortuna e azar acessíveis através de uma rede informática global; desportos e serviços de entretenimento incluindo fornecimento de serviços em «web-site» através de redes informáticas, organização e supervisão de competições e eventos desportivos; providenciar bancos de dados sobre desporto, notícias e informação, providenciar informação sobre jogos de fortuna e azar e dados através de uma rede global de informática tal como a Internet; organizar e supervisionar lotarias; apostas com cartões de crédito, jogos, jogos de fortuna e azar, lotaria e serviços de apostas; informação electrónica relativa a entretenimento, jogo e jogo de fortuna e azar «on-line» providenciada através de um banco de dados computurizado ou através da Internet; informação, aconselhamento e assistência relativa aos serviços acima mencionados; promoção e organização de espectáculos ao vivo e torneios de poker; gestão de serviços de entretenimento; providenciar informação de entretenimento; entretenimento em termos de televisão por cabo e produção de espectáculos televisivos; providenciar instalações para actividades recreativas; acesso a publicações electrónicas «on-line non downloadable», nomeadamente revistas, periódicos, brochuras e panfletos no campo

動及娛樂範疇的雜誌、期刊、小冊子及單張；透過互聯網的電子遊戲服務。

商標構成：

LES A

desportivo e de entretenimento; serviços de jogos electrónicos através da Internet.

A marca consiste em:

LES A

商標編號：N/31826

類別： 5

申請人：Septodont, Inc., 245-C Quigley Boulevard, New Castle, Delaware 19720, United States.

國籍：美國

活動：商業及工業

申請日期：2007/10/18

產品：牙科局部麻醉劑。

商標構成：

Marca n.º N/31 826

Classe 5.^a

Requerente: Septodont, Inc., 245-C Quigley Boulevard, New Castle, Delaware 19720, United States.

Nacionalidade: norte-americana

Actividade: comercial e industrial

Data do pedido: 2007/10/18

Produtos: anestésicos dentais locais.

A marca consiste em:

NOVOCOL

NOVOCOL

商標編號：N/31827

類別： 5

申請人：Septodont, Inc., 245-C Quigley Boulevard, New Castle, Delaware 19720, United States.

國籍：美國

活動：商業及工業

申請日期：2007/10/18

產品：牙科局部麻醉劑。

商標構成：

Marca n.º N/31 827

Classe 5.^a

Requerente: Septodont, Inc., 245-C Quigley Boulevard, New Castle, Delaware 19720, United States.

Nacionalidade: norte-americana

Actividade: comercial e industrial

Data do pedido: 2007/10/18

Produtos: anestésicos dentais locais.

A marca consiste em:

OCTOCAINE

OCTOCAINE

商標編號：N/31828

類別： 5

申請人：Septodont, Inc., 245-C Quigley Boulevard, New Castle, Delaware 19720, United States.

國籍：美國

活動：商業及工業

申請日期：2007/10/18

產品：牙科局部麻醉劑。

商標構成：

Marca n.º N/31 828

Classe 5.^a

Requerente: Septodont, Inc., 245-C Quigley Boulevard, New Castle, Delaware 19720, United States.

Nacionalidade: norte-americana

Actividade: comercial e industrial

Data do pedido: 2007/10/18

Produtos: anestésicos dentais locais.

A marca consiste em:

POSICAINE

POSICAINE

商標編號：N/31829

類別： 5

申請人：Septodont, Inc., 245-C Quigley Boulevard, New Castle, Delaware 19720, United States.

Marca n.º N/31 829

Classe 5.^a

Requerente: Septodont, Inc., 245-C Quigley Boulevard, New Castle, Delaware 19720, United States.

國籍：美國
 活動：商業及工業
 申請日期：2007/10/18
 產品：牙科局部麻醉劑。
 商標構成：

Nacionalidade: norte-americana
 Actividade: comercial e industrial
 Data do pedido: 2007/10/18
 Produtos: anestésicos dentais locais.
 A marca consiste em:

ISOCAINE

ISOCAINE

商標編號：N/31830 類別： 6
 申請人：Research in Motion Limited, 295 Phillip Street
 Waterloo, Ontario, N2L 3W8, Canada.
 國籍：加拿大
 活動：商業及工業
 申請日期：2007/10/18
 產品：鎖匙環；非電氣金屬纜及線；金屬小五金器具；不屬別類的金屬產品。

Marca n.º N/31 830 Classe 6.ª
 Requerente: Research in Motion Limited, 295 Phillip Street
 Waterloo, Ontario, N2L 3W8, Canada.
 Nacionalidade: canadiana
 Actividade: comercial e industrial
 Data do pedido: 2007/10/18
 Produtos: porta-chaves; cabos e fios metálicos não eléctricos; serralharia e quinquilharia metálica; produtos metálicos não incluídos noutras classes.
 A marca consiste em:

商標構成：

BLACKBERRY CURVE

BLACKBERRY CURVE

商標編號：N/31831 類別： 9
 申請人：Research in Motion Limited, 295 Phillip Street
 Waterloo, Ontario, N2L 3W8, Canada.
 國籍：加拿大
 活動：商業及工業
 申請日期：2007/10/18
 產品：科學、航海、測地、攝影、電影、光學、衡具、量具、信號、檢驗（監督）、救護（營救）和教學用具及儀器；用於導電、整流、變壓、蓄電、調節或控制電力的用具及儀器；錄製、傳送或重放數據、聲音或影像的器具，磁性數據載體，錄音盤，計算機，數據處理裝置及電腦；電腦軟件。

Marca n.º N/31 831 Classe 9.ª
 Requerente: Research in Motion Limited, 295 Phillip Street
 Waterloo, Ontario, N2L 3W8, Canada.
 Nacionalidade: canadiana
 Actividade: comercial e industrial
 Data do pedido: 2007/10/18
 Produtos: aparelhos e instrumentos científicos, náuticos, geodésicos, fotográficos, cinematográficos, ópticos, de pesagem, de medida, de sinalização, de verificação (inspeção), de socorro (salvamento) e de ensino; aparelhos e instrumentos para a condução, comutação, transformação, acumulação, regulação ou controlo da electricidade, aparelhos para o registo, transmissão ou reprodução de dados, som ou imagens, suportes de registo magnético, discos acústicos, máquinas de calcular, equipamento de processamento de dados e computadores; «software» informático.

商標構成：

A marca consiste em:

BLACKBERRY CURVE

BLACKBERRY CURVE

商標編號：N/31832 類別： 11
 申請人：Research in Motion Limited, 295 Phillip Street
 Waterloo, Ontario, N2L 3W8, Canada.

Marca n.º N/31 832 Classe 11.ª
 Requerente: Research in Motion Limited, 295 Phillip Street
 Waterloo, Ontario, N2L 3W8, Canada.

國籍：加拿大
 活動：商業及工業
 申請日期：2007/10/18
 產品：照明設備。
 商標構成：

Nacionalidade: canadiana
 Actividade: comercial e industrial
 Data do pedido: 2007/10/18
 Produtos: aparelhos de iluminação.
 A marca consiste em:

BLACKBERRY CURVE

BLACKBERRY CURVE

商標編號：N/31833 類別： 16
 申請人：Research in Motion Limited, 295 Phillip Street
 Waterloo, Ontario, N2L 3W8, Canada.

國籍：加拿大
 活動：商業及工業
 申請日期：2007/10/18
 產品：印刷品，文具用品，黏合劑（黏合材料）。

商標構成：

Marca n.º N/31 833 Classe 16.^a
 Requerente: Research in Motion Limited, 295 Phillip Street
 Waterloo, Ontario, N2L 3W8, Canada.

Nacionalidade: canadiana
 Actividade: comercial e industrial
 Data do pedido: 2007/10/18
 Produtos: matéria impressa, artigos de papelaria, adesivos
 (matérias colantes).

A marca consiste em:

BLACKBERRY CURVE

BLACKBERRY CURVE

商標編號：N/31834 類別： 18
 申請人：Research in Motion Limited, 295 Phillip Street
 Waterloo, Ontario, N2L 3W8, Canada.

國籍：加拿大
 活動：商業及工業
 申請日期：2007/10/18
 產品：皮革及人造皮革，不屬別類的皮革及人造皮革製品；
 動物皮，毛皮；衣箱及旅行袋；雨傘，陽傘及手杖；鞭，馬具
 及鞍具。

商標構成：

Marca n.º N/31 834 Classe 18.^a
 Requerente: Research in Motion Limited, 295 Phillip Street
 Waterloo, Ontario, N2L 3W8, Canada.

Nacionalidade: canadiana
 Actividade: comercial e industrial
 Data do pedido: 2007/10/18
 Produtos: couro e imitações de couro e produtos feitos nestas
 matérias e não incluídos noutras classes; peles de animais, peles;
 baús e sacos de viagem; chapéus-de-chuva, chapéus-de-sol e
 bengalas; chicotes; arreios e selaria.

A marca consiste em:

BLACKBERRY CURVE

BLACKBERRY CURVE

商標編號：N/31835 類別： 21
 申請人：Research in Motion Limited, 295 Phillip Street
 Waterloo, Ontario, N2L 3W8, Canada.

國籍：加拿大
 活動：商業及工業
 申請日期：2007/10/18
 產品：有耳杯。

商標構成：

Marca n.º N/31 835 Classe 21.^a
 Requerente: Research in Motion Limited, 295 Phillip Street
 Waterloo, Ontario, N2L 3W8, Canada.

Nacionalidade: canadiana
 Actividade: comercial e industrial
 Data do pedido: 2007/10/18
 Produtos: canecas.

A marca consiste em:

BLACKBERRY CURVE

BLACKBERRY CURVE

商標編號：N/31836 類別： 25
 申請人：Research in Motion Limited, 295 Phillip Street
 Waterloo, Ontario, N2L 3W8, Canada.
 國籍：加拿大
 活動：商業及工業
 申請日期：2007/10/18
 產品：服裝，鞋，帽。
 商標構成：

Marca n.º N/31 836 Classe 25.ª
 Requerente: Research in Motion Limited, 295 Phillip Street
 Waterloo, Ontario, N2L 3W8, Canada.
 Nacionalidade: canadiana
 Actividade: comercial e industrial
 Data do pedido: 2007/10/18
 Produtos: vestuário, calçado, chapalaria.
 A marca consiste em:

BLACKBERRY CURVE

BLACKBERRY CURVE

商標編號：N/31837 類別： 28
 申請人：Research in Motion Limited, 295 Phillip Street
 Waterloo, Ontario, N2L 3W8, Canada.
 國籍：加拿大
 活動：商業及工業
 申請日期：2007/10/18
 產品：娛樂品及玩具；不屬別類的運動及體育用品；聖誕樹
 用裝飾品。
 商標構成：

Marca n.º N/31 837 Classe 28.ª
 Requerente: Research in Motion Limited, 295 Phillip Street
 Waterloo, Ontario, N2L 3W8, Canada.
 Nacionalidade: canadiana
 Actividade: comercial e industrial
 Data do pedido: 2007/10/18
 Produtos: jogos e brinquedos; artigos de desporto e ginástica
 não incluídos noutras classes; decorações de árvores de Natal.
 A marca consiste em:

BLACKBERRY CURVE

BLACKBERRY CURVE

商標編號：N/31838 類別： 35
 申請人：Research in Motion Limited, 295 Phillip Street
 Waterloo, Ontario, N2L 3W8, Canada.
 國籍：加拿大
 活動：商業及工業
 申請日期：2007/10/18
 服務：廣告服務；提供貿易資訊。
 商標構成：

Marca n.º N/31 838 Classe 35.ª
 Requerente: Research in Motion Limited, 295 Phillip Street
 Waterloo, Ontario, N2L 3W8, Canada.
 Nacionalidade: canadiana
 Actividade: comercial e industrial
 Data do pedido: 2007/10/18
 Serviços: serviços de publicidade; providenciar informação de
 negócios.
 A marca consiste em:

BLACKBERRY CURVE

BLACKBERRY CURVE

商標編號：N/31839 類別： 36
 申請人：Research in Motion Limited, 295 Phillip Street
 Waterloo, Ontario, N2L 3W8, Canada.
 國籍：加拿大
 活動：商業及工業
 申請日期：2007/10/18
 服務：提供與保險服務有關的財務資訊及資訊。
 商標構成：

Marca n.º N/31 839 Classe 36.ª
 Requerente: Research in Motion Limited, 295 Phillip Street
 Waterloo, Ontario, N2L 3W8, Canada.
 Nacionalidade: canadiana
 Actividade: comercial e industrial
 Data do pedido: 2007/10/18
 Serviços: providenciar informação financeira e informação
 relacionada com serviços de seguros.
 A marca consiste em:

BLACKBERRY CURVE

BLACKBERRY CURVE

商標編號：N/31840 類別： 38
 申請人：Research in Motion Limited, 295 Phillip Street
 Waterloo, Ontario, N2L 3W8, Canada.
 國籍：加拿大
 活動：商業及工業
 申請日期：2007/10/18
 服務：電訊；提供進入互聯網；提供進入電子數據庫，提供
 進入全球衛星定位導航服務。

商標構成：

BLACKBERRY CURVE

Marca n.º N/31 840 Classe 38.^a
 Requerente: Research in Motion Limited, 295 Phillip Street
 Waterloo, Ontario, N2L 3W8, Canada.
 Nacionalidade: canadiana
 Actividade: comercial e industrial
 Data do pedido: 2007/10/18
 Serviços: telecomunicações; providenciar acesso à Internet;
 providenciar acesso a bases de dados electrónicas, providenciar
 acesso a serviços de navegação «GPS».
 A marca consiste em:

BLACKBERRY CURVE

商標編號：N/31841 類別： 39
 申請人：Research in Motion Limited, 295 Phillip Street
 Waterloo, Ontario, N2L 3W8, Canada.
 國籍：加拿大
 活動：商業及工業
 申請日期：2007/10/18
 服務：提供全球衛星定位導航服務；提供與旅行及運輸有關
 的資訊。
 商標構成：

BLACKBERRY CURVE

Marca n.º N/31 841 Classe 39.^a
 Requerente: Research in Motion Limited, 295 Phillip Street
 Waterloo, Ontario, N2L 3W8, Canada.
 Nacionalidade: canadiana
 Actividade: comercial e industrial
 Data do pedido: 2007/10/18
 Serviços: providenciar serviços de navegação «GPS»; provi-
 denciar informação relacionada com viagens e transporte.
 A marca consiste em:

BLACKBERRY CURVE

商標編號：N/31842 類別： 41
 申請人：Research in Motion Limited, 295 Phillip Street
 Waterloo, Ontario, N2L 3W8, Canada.
 國籍：加拿大
 活動：商業及工業
 申請日期：2007/10/18
 服務：教育；提供培訓；娛樂；文體活動；與其有關的資
 訊。
 商標構成：

BLACKBERRY CURVE

Marca n.º N/31 842 Classe 41.^a
 Requerente: Research in Motion Limited, 295 Phillip Street
 Waterloo, Ontario, N2L 3W8, Canada.
 Nacionalidade: canadiana
 Actividade: comercial e industrial
 Data do pedido: 2007/10/18
 Serviços: educação; providenciar formação; entretenimento;
 actividades desportivas e culturais; informação relacionada com
 isso.
 A marca consiste em:

BLACKBERRY CURVE

商標編號：N/31843 類別： 42
 申請人：Research in Motion Limited, 295 Phillip Street
 Waterloo, Ontario, N2L 3W8, Canada.
 國籍：加拿大
 活動：商業及工業
 申請日期：2007/10/18
 服務：科學及技術服務和與之相關的研究與設計服務；工業
 分析與研究；電腦軟件及硬件的設計與開發；與電腦軟件及硬

BLACKBERRY CURVE

Marca n.º N/31 843 Classe 42.^a
 Requerente: Research in Motion Limited, 295 Phillip Street
 Waterloo, Ontario, N2L 3W8, Canada.
 Nacionalidade: canadiana
 Actividade: comercial e industrial
 Data do pedido: 2007/10/18
 Serviços: serviços científicos e tecnológicos e serviços de pes-
 quisa e de concepção relacionados com isso; serviços de análise

BLACKBERRY CURVE

件，與電訊及全球衛星定位系統服務有關的技術援助及諮詢服務；電腦軟件服務及市場營銷服務許可。

商標構成：

BLACKBERRY CURVE

商標編號：N/31847 類別： 8
 申請人：LE CREUSET, 902 Rue Olivier Deguise, 02230
 Fresnoy-Le-Grand, France.
 國籍：法國
 活動：商業及工業
 申請日期：2007/10/18
 產品：餐具，叉及匙。
 商標構成：

LE CREUSET

商標編號：N/31848 類別： 11
 申請人：LE CREUSET, 902 Rue Olivier Deguise, 02230
 Fresnoy-Le-Grand, France.
 國籍：法國
 活動：商業及工業
 申請日期：2007/10/18
 產品：所有用於烹調及加熱及保持食品溫熱的設施及器具。
 商標構成：

LE CREUSET

商標編號：N/31849 類別： 21
 申請人：LE CREUSET, 902 Rue Olivier Deguise, 02230
 Fresnoy-Le-Grand, France.
 國籍：法國
 活動：商業及工業
 申請日期：2007/10/18
 產品：有耳杯；高腳杯；碟子；盤子；壇子；酒杯；茶壺；
 水果碟；新鮮產品用容器；煎鍋；燜肉用鍋；沙律盤；開塞
 鑽；中式煎鍋（鑊）；帶長臂的金屬有把平底鍋；有把平底

industrial e de pesquisa; concepção e desenvolvimento de «software» e «hardware» informático; serviços de apoio técnico e de consultadoria relacionados com «software» e «hardware» informático, com serviços de telecomunicações e de «GPS»; licenciamento de serviços de «software» informático e de «marketing».

A marca consiste em:

BLACKBERRY CURVE

Marca n.º N/31 847 Classe 8.ª
 Requerente: LE CREUSET, 902 Rue Olivier Deguise, 02230
 Fresnoy-Le-Grand, France.
 Nacionalidade: francesa
 Actividade: comercial e industrial
 Data do pedido: 2007/10/18
 Produtos: cutelaria, garfos e colheres.
 A marca consiste em:

LE CREUSET

Marca n.º N/31 848 Classe 11.ª
 Requerente: LE CREUSET, 902 Rue Olivier Deguise, 02230
 Fresnoy-Le-Grand, France.
 Nacionalidade: francesa
 Actividade: comercial e industrial
 Data do pedido: 2007/10/18
 Produtos: instalações e aparelhos todos para cozinhar e aquecer e manter a comida quente.
 A marca consiste em:

LE CREUSET

Marca n.º N/31 849 Classe 21.ª
 Requerente: LE CREUSET, 902 Rue Olivier Deguise, 02230
 Fresnoy-Le-Grand, France.
 Nacionalidade: francesa
 Actividade: comercial e industrial
 Data do pedido: 2007/10/18
 Produtos: chávenas; taças; pratos; travessas; potes; copos de vinho; chaleiras; pratos de fruta; recipientes para produtos frescos; frigideiras; tachos para estufados; saladeiras; saca-rolhas; frigideiras chinesas (woks); caçarolas de metal com braço comprido; caçarolas; panelas; grelhadores (utensílios de cozinha); bases para pratos; potes e pratos para fondue; espátulas; jarros; funis

鍋；鍋；烤架（烹調用具）；碟墊；火鍋用壇子及碟子；刮鏟；罐；酒用漏斗；酒精飲料用桶；冰桶；攪拌器。

商標構成：

LE CREUSET

para vinho; baldes para bebidas alcoólicas; baldes para gelo; baldes.

A marca consiste em:

LE CREUSET

商標編號：N/31850

類別： 5

Marca n.º N/31 850

Classe 5.^a

申請人：Fresenius Kabi AG, Friedrichstr. 2-6 60323 Frankfurt, Germany.

Requerente: Fresenius Kabi AG, Friedrichstr. 2-6 60323 Frankfurt, Germany.

國籍：德國

Nacionalidade: alemã

活動：商業及工業

Actividade: comercial e industrial

申請日期：2007/10/18

Data do pedido: 2007/10/18

產品：藥劑；浸泡用溶液；腸胃外服營養品；醫用衛生製劑；醫用營養品，嬰兒食品；石膏，繃敷材料。

Produtos: preparados farmacêuticos; solutos para infusão; nutrição parenteral; preparados sanitários para uso medicinal; substâncias dietéticas adaptadas para uso médico, comida para bebés; gessos, materiais para pensos.

商標構成：

A marca consiste em:

Vobahes

Vobahes

商標編號：N/31851

類別： 10

Marca n.º N/31 851

Classe 10.^a

申請人：Fresenius Kabi AG, Friedrichstr. 2-6 60323 Frankfurt, Germany.

Requerente: Fresenius Kabi AG, Friedrichstr. 2-6 60323 Frankfurt, Germany.

國籍：德國

Nacionalidade: alemã

活動：商業及工業

Actividade: comercial e industrial

申請日期：2007/10/18

Data do pedido: 2007/10/18

產品：醫用瓶子，容器；藥劑的瓶子，容器；管，蓋，導管，注射器。

Produtos: garrafas, recipientes para uso médico; garrafas, recipientes de preparados farmacêuticos; tubos, tampões, cateteres, seringas.

商標構成：

A marca consiste em:

KabiPac

KabiPac

商標編號：N/31852

類別： 16

Marca n.º N/31 852

Classe 16.^a

申請人：Fresenius Kabi AG, Friedrichstr. 2-6 60323 Frankfurt, Germany.

Requerente: Fresenius Kabi AG, Friedrichstr. 2-6 60323 Frankfurt, Germany.

國籍：德國

Nacionalidade: alemã

活動：商業及工業

Actividade: comercial e industrial

申請日期：2007/10/18

Data do pedido: 2007/10/18

產品：合成包裝；藥品用合成包裝。

Produtos: embalagens sintéticas; embalagens sintéticas para produtos farmacêuticos.

商標構成：

KabiPac

A marca consiste em:

KabiPac

商標編號：N/31854

類別： 9

Marca n.º N/31 854

Classe 9.ª

申請人：PT. COM - Comunicações Interactivas, SA, Rua
Andrade Corvo, 6, 1050-009 Lisboa, Portugal.

Requerente: PT. COM - Comunicações Interactivas, SA, Rua
Andrade Corvo, 6, 1050-009 Lisboa, Portugal.

國籍：葡萄牙

Nacionalidade: portuguesa

活動：商業

Actividade: comercial

申請日期：2007/10/22

Data do pedido: 2007/10/22

產品：科學、航海、測地、攝影、電影、光學、衡具、量具、信號、控制（監督）、救護（營救）和教學用具及儀器；用於導電、整流、變壓、蓄電、調節或控制電力的用具及儀器；電訊設備及進入互聯網的軟件；錄製，傳送，重放聲音或影像用的器具；磁性數據載體，唱碟；自動分配器及投幣啟動裝置的機械結構；現金收入記錄機，計算機；數據處理裝置及電腦。

Produtos: aparelhos e instrumentos científicos, náuticos, geodésicos, fotográficos, ópticos, de pesagem, de medida, de sinalização, de controlo, (inspecção), de socorro (salvamento) e de ensino; aparelhos e instrumentos para a condução, distribuição, transformação, acumulação, regulação ou o controlo da corrente eléctrica; equipamentos de telecomunicações e software de acesso à Internet; aparelhos para o registo, a transmissão, a reprodução do som ou imagens; suporte de registo magnético, discos acústicos; distribuidores automáticos e mecanismos para aparelhos de pré-pagamento; caixas registadoras, máquinas de calcular, equipamentos para o tratamento de informação e computadores.

商標構成：

A marca consiste em:

sapo**sapo**

商標編號：N/31855

類別： 35

Marca n.º N/31 855

Classe 35.ª

申請人：PT. COM - Comunicações Interactivas, SA, Rua
Andrade Corvo, 6, 1050-009 Lisboa, Portugal.

Requerente: PT. COM - Comunicações Interactivas, SA, Rua
Andrade Corvo, 6, 1050-009 Lisboa, Portugal.

國籍：葡萄牙

Nacionalidade: portuguesa

活動：商業

Actividade: comercial

申請日期：2007/10/22

Data do pedido: 2007/10/22

服務：廣告服務，商業貿易管理；商業行政；辦公室事務；調查，電子商業，市場研究，市場營銷及指導。

Serviços: serviços de publicidade, gestão dos negócios comerciais; administração comercial; trabalhos de escritório; pesquisa, comércio electrónico, estudos de mercado, marketing e directório.

商標構成：

A marca consiste em:

sapo**sapo**

商標編號：N/31856

類別： 36

Marca n.º N/31 856

Classe 36.ª

申請人：PT. COM - Comunicações Interactivas, SA, Rua
Andrade Corvo, 6, 1050-009 Lisboa, Portugal.

Requerente: PT. COM - Comunicações Interactivas, SA, Rua
Andrade Corvo, 6, 1050-009 Lisboa, Portugal.

國籍：葡萄牙
 活動：商業
 申請日期：2007/10/22
 服務：保險；金融貿易；貨幣貿易；不動產貿易。

商標構成：

Nacionalidade: portuguesa
 Actividade: comercial
 Data do pedido: 2007/10/22
 Serviços: seguros; negócios financeiros; negócios monetários; negócios imobiliários.
 A marca consiste em:

sapo

sapo

商標編號：N/31857 類別： 38
 申請人：PT. COM - Comunicações Interactivas, SA, Rua Andrade Corvo, 6, 1050-009 Lisboa, Portugal.
 國籍：葡萄牙
 活動：商業
 申請日期：2007/10/22
 服務：電訊服務包括進入互聯網的服務。

商標構成：

Marca n.º N/31 857 Classe 38.^a
 Requerente: PT. COM - Comunicações Interactivas, SA, Rua Andrade Corvo, 6, 1050-009 Lisboa, Portugal.
 Nacionalidade: portuguesa
 Actividade: comercial
 Data do pedido: 2007/10/22
 Serviços: serviços de telecomunicações incluindo serviços de acesso à Internet.
 A marca consiste em:

sapo

sapo

商標編號：N/31858 類別： 41
 申請人：PT. COM - Comunicações Interactivas, SA, Rua Andrade Corvo, 6, 1050-009 Lisboa, Portugal.
 國籍：葡萄牙
 活動：商業
 申請日期：2007/10/22
 服務：教育；培訓；娛樂；文體活動。

商標構成：

Marca n.º N/31 858 Classe 41.^a
 Requerente: PT. COM - Comunicações Interactivas, SA, Rua Andrade Corvo, 6, 1050-009 Lisboa, Portugal.
 Nacionalidade: portuguesa
 Actividade: comercial
 Data do pedido: 2007/10/22
 Serviços: educação; formação; divertimento; actividades desportivas e culturais.
 A marca consiste em:

sapo

sapo

商標編號：N/31859 類別： 42
 申請人：PT. COM - Comunicações Interactivas, SA, Rua Andrade Corvo, 6, 1050-009 Lisboa, Portugal.
 國籍：葡萄牙
 活動：商業
 申請日期：2007/10/22
 服務：科學及技術服務和與之相關的研究與設計服務；工業

Marca n.º N/31 859 Classe 42.^a
 Requerente: PT. COM - Comunicações Interactivas, SA, Rua Andrade Corvo, 6, 1050-009 Lisboa, Portugal.
 Nacionalidade: portuguesa
 Actividade: comercial
 Data do pedido: 2007/10/22
 Serviços: serviços científicos e tecnológicos, bem como serviços de pesquisas e concepção a eles referentes; serviços de análises e pesquisas industriais; concepção e desenvolvimento de

分析與研究；電腦的設計與開發；網站的設置服務；網頁製作及進入電腦的出租。

商標構成：

sapo

computadores; serviços de instalação de «sites», elaboração de páginas «web» e aluguer de acesso a computadores.

A marca consiste em:

sapo

商標編號：N/31860

類別： 45

Marca n.º N/31 860

Classe 45.ª

申請人：PT. COM - Comunicações Interactivas, SA, Rua Andrade Corvo, 6, 1050-009 Lisboa, Portugal.

Requerente: PT. COM - Comunicações Interactivas, SA, Rua Andrade Corvo, 6, 1050-009 Lisboa, Portugal.

國籍：葡萄牙

Nacionalidade: portuguesa

活動：商業

Actividade: comercial

申請日期：2007/10/22

Data do pedido: 2007/10/22

服務：法律服務。

Serviços: serviços jurídicos.

商標構成：

A marca consiste em:

sapo

sapo

商標編號：N/31861

類別： 9

Marca n.º N/31 861

Classe 9.ª

申請人：PT. COM - Comunicações Interactivas, SA, Rua Andrade Corvo, 6, 1050-009 Lisboa, Portugal.

Requerente: PT. COM - Comunicações Interactivas, SA, Rua Andrade Corvo, 6, 1050-009 Lisboa, Portugal.

國籍：葡萄牙

Nacionalidade: portuguesa

活動：商業

Actividade: comercial

申請日期：2007/10/22

Data do pedido: 2007/10/22

產品：科學、航海、測地、攝影、電影、光學、衡具、量具、信號、控制（監督）、救護（營救）和教學用具及儀器；用於導電、整流、變壓、蓄電、調節或控制電力的用具及儀器；電訊設備及進入互聯網的軟件；錄製，傳送，重放聲音或影像用的器具；磁性數據載體，唱碟；自動分配器及投幣啟動裝置的機械結構；現金收入記錄機，計算機；數據處理裝置及電腦。

Produtos: aparelhos e instrumentos científicos, náuticos, geodésicos, fotográficos, ópticos, de pesagem, de medida, de sinalização, de controlo, (inspeção), de socorro (salvamento) e de ensino; aparelhos e instrumentos para a condução, distribuição, transformação, acumulação, regulação ou o controlo da corrente eléctrica; equipamentos de telecomunicações e software de acesso à Internet; aparelhos para o registo, a transmissão, a reprodução do som ou imagens; suporte de registo magnético, discos acústicos; distribuidores automáticos e mecanismos para aparelhos de pré-pagamento; caixas registadoras, máquinas de calcular, equipamento para o tratamento de informação e computadores.

商標構成：

A marca consiste em:



顏色之要求：黑色，黃色，綠色，紅色。

Reivindicação de cores: preto, amarelo, verde e vermelho.

商標編號：N/31862 類別： 35
 申請人：PT. COM - Comunicações Interactivas, SA, Rua
 Andrade Corvo, 6, 1050-009 Lisboa, Portugal.
 國籍：葡萄牙
 活動：商業
 申請日期：2007/10/22
 服務：廣告服務，商業貿易管理；商業行政；辦公室事務；
 調查，電子商業，市場研究，市場營銷及指導。

商標構成：



顏色之要求：黑色，黃色，綠色，紅色。

Marca n.º N/31 862 Classe 35.^a
 Requerente: PT. COM - Comunicações Interactivas, SA, Rua
 Andrade Corvo, 6, 1050-009 Lisboa, Portugal.
 Nacionalidade: portuguesa
 Actividade: comercial
 Data do pedido: 2007/10/22
 Serviços: serviços de publicidade, gestão dos negócios comer-
 ciais; administração comercial; trabalhos de escritório; pesquisa,
 comércio electrónico, estudos de mercado, marketing e directó-
 rio.

A marca consiste em:



Reivindicação de cores: preto, amarelo, verde, vermelho.

商標編號：N/31863 類別： 36
 申請人：PT. COM - Comunicações Interactivas, SA, Rua
 Andrade Corvo, 6, 1050-009 Lisboa, Portugal.
 國籍：葡萄牙
 活動：商業
 申請日期：2007/10/22
 服務：保險；金融貿易；貨幣貿易；不動產貿易。

商標構成：



顏色之要求：黑色，黃色，綠色，紅色。

Marca n.º N/31 863 Classe 36.^a
 Requerente: PT. COM - Comunicações Interactivas, SA, Rua
 Andrade Corvo, 6, 1050-009 Lisboa, Portugal.
 Nacionalidade: portuguesa
 Actividade: comercial
 Data do pedido: 2007/10/22
 Serviços: seguros; negócios financeiros; negócios monetários;
 negócios imobiliários.

A marca consiste em:



Reivindicação de cores: preto, amarelo, verde, vermelho.

商標編號：N/31864 類別： 38
 申請人：PT. COM - Comunicações Interactivas, SA, Rua
 Andrade Corvo, 6, 1050-009 Lisboa, Portugal.
 國籍：葡萄牙
 活動：商業
 申請日期：2007/10/22
 服務：電訊服務包括進入互聯網的服務。

商標構成：



顏色之要求：黑色，黃色，綠色，紅色。

Marca n.º N/31 864 Classe 38.^a
 Requerente: PT. COM - Comunicações Interactivas, SA, Rua
 Andrade Corvo, 6, 1050-009 Lisboa, Portugal.
 Nacionalidade: portuguesa
 Actividade: comercial
 Data do pedido: 2007/10/22
 Serviços: serviços de telecomunicações incluindo serviços de
 acesso à Internet.

A marca consiste em:



Reivindicação de cores: preto, amarelo, verde, vermelho.

商標編號：N/31865
 類別： 41
 申請人：PT. COM - Comunicações Interactivas, SA, Rua
 Andrade Corvo, 6, 1050-009 Lisboa, Portugal.
 國籍：葡萄牙
 活動：商業
 申請日期：2007/10/22
 服務：教育；培訓；娛樂；文體活動。

商標構成：



顏色之要求：黑色，黃色，綠色，紅色。

Marca n.º N/31 865
 Classe 41.^a
 Requerente: PT. COM - Comunicações Interactivas, SA, Rua
 Andrade Corvo, 6, 1050-009 Lisboa, Portugal.
 Nacionalidade: portuguesa
 Actividade: comercial
 Data do pedido: 2007/10/22
 Serviços: educação; formação; divertimento; actividades des-
 portivas e culturais.
 A marca consiste em:



Reivindicação de cores: preto, amarelo, verde, vermelho.

商標編號：N/31866
 類別： 42
 申請人：PT. COM - Comunicações Interactivas, SA, Rua
 Andrade Corvo, 6, 1050-009 Lisboa, Portugal.
 國籍：葡萄牙
 活動：商業
 申請日期：2007/10/22
 服務：科學及技術服務和與之相關的研究與設計服務；工業
 分析與研究；電腦的設計與開發；網站的設置服務；網頁製作
 及進入電腦的出租。

商標構成：



顏色之要求：黑色，黃色，綠色，紅色。

Marca n.º N/31 866
 Classe 42.^a
 Requerente: PT. COM - Comunicações Interactivas, SA, Rua
 Andrade Corvo, 6, 1050-009 Lisboa, Portugal.
 Nacionalidade: portuguesa
 Actividade: comercial
 Data do pedido: 2007/10/22
 Serviços: serviços científicos e tecnológicos, bem como servi-
 ços de pesquisas e concepção a eles referentes; serviços de aná-
 lises e pesquisas industriais; concepção e desenvolvimento de
 computadores; serviços de instalação de «sites», elaboração de
 páginas «web» e aluguer de acesso a computadores.
 A marca consiste em:



Reivindicação de cores: preto, amarelo, verde, vermelho.

商標編號：N/31867
 類別： 45
 申請人：PT. COM - Comunicações Interactivas, SA, Rua
 Andrade Corvo, 6, 1050-009 Lisboa, Portugal.
 國籍：葡萄牙
 活動：商業
 申請日期：2007/10/22
 服務：法律服務。

Marca n.º N/31 867
 Classe 45.^a
 Requerente: PT. COM - Comunicações Interactivas, SA, Rua
 Andrade Corvo, 6, 1050-009 Lisboa, Portugal.
 Nacionalidade: portuguesa
 Actividade: comercial
 Data do pedido: 2007/10/22
 Serviços: serviços jurídicos.

商標構成：



顏色之要求：黑色，黃色，綠色，紅色。

A marca consiste em:



Reivindicação de cores: preto, amarelo, verde, vermelho.

商標編號：N/31868

類別： 9

申請人：PT. COM - Comunicações Interactivas, SA, Rua Andrade Corvo, 6, 1050-009 Lisboa, Portugal.

國籍：葡萄牙

活動：商業

申請日期：2007/10/22

產品：科學、航海、測地、攝影、電影、光學、衡具、量具、信號、控制（監督）、救護（營救）和教學用具及儀器；用於導電、整流、變壓、蓄電、調節或控制電力的用具及儀器；電訊設備及進入互聯網的軟件；錄製，傳送，重放聲音或影像用的器具；磁性數據載體，唱碟；自動分配器及投幣啟動裝置的機械結構；現金收入記錄機，計算機；數據處理裝置及電腦。

商標構成：



顏色之要求：黑色，黃色，綠色，紅色。

Marca n.º N/31 868

Classe 9.ª

Requerente: PT. COM - Comunicações Interactivas, SA, Rua Andrade Corvo, 6, 1050-009 Lisboa, Portugal.

Nacionalidade: portuguesa

Actividade: comercial

Data do pedido: 2007/10/22

Produtos: aparelhos e instrumentos científicos, náuticos, geodésicos, fotográficos, ópticos, de pesagem, de medida, de sinalização, de controlo, (inspecção), de socorro (salvamento) e de ensino; aparelhos e instrumentos para a condução, distribuição, transformação, acumulação, regulação ou o controlo da corrente eléctrica; equipamentos de telecomunicações e software de acesso à Internet; aparelhos para o registo, a transmissão, a reprodução do som ou imagens; suporte de registo magnético, discos acústicos; distribuidores automáticos e mecanismos para aparelhos de pré-pagamento; caixas registadoras, máquinas de calcular, equipamentos para o tratamento de informação e computadores.

A marca consiste em:



Reivindicação de cores: preto, amarelo, verde, vermelho.

商標編號：N/31869

類別： 35

申請人：PT. COM - Comunicações Interactivas, SA, Rua Andrade Corvo, 6, 1050-009 Lisboa, Portugal.

國籍：葡萄牙

活動：商業

申請日期：2007/10/22

服務：廣告服務，商業貿易管理；商業行政；辦公室事務；調查，電子商業，市場研究，市場營銷及指導。

商標構成：



顏色之要求：黑色，黃色，綠色，紅色。

Marca n.º N/31 869

Classe 35.ª

Requerente: PT. COM - Comunicações Interactivas, SA, Rua Andrade Corvo, 6, 1050-009 Lisboa, Portugal.

Nacionalidade: portuguesa

Actividade: comercial

Data do pedido: 2007/10/22

Serviços: serviços de publicidade, gestão dos negócios comerciais; administração comercial; trabalhos de escritório; pesquisa, comércio electrónico, estudos de mercado, marketing e directório.

A marca consiste em:



Reivindicação de cores: preto, amarelo, verde, vermelho.

商標編號：N/31870 類別： 36
 申請人：PT. COM - Comunicações Interactivas, SA, Rua
 Andrade Corvo, 6, 1050-009 Lisboa, Portugal.
 國籍：葡萄牙
 活動：商業
 申請日期：2007/10/22
 服務：保險；金融貿易；貨幣貿易；不動產貿易。

商標構成：



顏色之要求：黑色，黃色，綠色，紅色。

Marca n.º N/31 870 Classe 36.^a
 Requerente: PT. COM - Comunicações Interactivas, SA, Rua
 Andrade Corvo, 6, 1050-009 Lisboa, Portugal.
 Nacionalidade: portuguesa
 Actividade: comercial
 Data do pedido: 2007/10/22
 Serviços: seguros; negócios financeiros; negócios monetários;
 negócios imobiliários.
 A marca consiste em:



Reivindicação de cores: preto, amarelo, verde, vermelho.

商標編號：N/31871 類別： 38
 申請人：PT. COM - Comunicações Interactivas, SA, Rua
 Andrade Corvo, 6, 1050-009 Lisboa, Portugal.
 國籍：葡萄牙
 活動：商業
 申請日期：2007/10/22
 服務：電訊服務包括進入互聯網的服務。

商標構成：



顏色之要求：黑色，黃色，綠色，紅色。

Marca n.º N/31 871 Classe 38.^a
 Requerente: PT. COM - Comunicações Interactivas, SA, Rua
 Andrade Corvo, 6, 1050-009 Lisboa, Portugal.
 Nacionalidade: portuguesa
 Actividade: comercial
 Data do pedido: 2007/10/22
 Serviços: serviços de telecomunicações, incluindo serviços de
 acesso à Internet.
 A marca consiste em:



Reivindicação de cores: preto, amarelo, verde, vermelho.

商標編號：N/31872 類別： 41
 申請人：PT. COM - Comunicações Interactivas, SA, Rua
 Andrade Corvo, 6, 1050-009 Lisboa, Portugal.
 國籍：葡萄牙
 活動：商業
 申請日期：2007/10/22
 服務：教育；培訓；娛樂；文體活動。

商標構成：



顏色之要求：黑色，黃色，綠色，紅色。

Marca n.º N/31 872 Classe 41.^a
 Requerente: PT. COM - Comunicações Interactivas, SA, Rua
 Andrade Corvo, 6, 1050-009 Lisboa, Portugal.
 Nacionalidade: portuguesa
 Actividade: comercial
 Data do pedido: 2007/10/22
 Serviços: educação; formação; divertimento; actividades des-
 portivas e culturais.
 A marca consiste em:



Reivindicação de cores: preto, amarelo, verde, vermelho.

商標編號：N/31873 類別： 42
 申請人：PT. COM - Comunicações Interactivas, SA, Rua
 Andrade Corvo, 6, 1050-009 Lisboa, Portugal.
 國籍：葡萄牙
 活動：商業
 申請日期：2007/10/22
 服務：科學及技術服務和與之相關的研究與設計服務；工業
 分析與研究；電腦的設計與開發；網站的設置服務；網頁製作
 及進入電腦的出租。

商標構成：



顏色之要求：黑色，黃色，綠色，紅色。

Marca n.º N/31 873 Classe 42.^a
 Requerente: PT. COM - Comunicações Interactivas, SA, Rua
 Andrade Corvo, 6, 1050-009 Lisboa, Portugal.
 Nacionalidade: portuguesa
 Actividade: comercial
 Data do pedido: 2007/10/22
 Serviços: serviços científicos e tecnológicos, bem como servi-
 ços de pesquisas e concepção a eles referentes; serviços de aná-
 lises e pesquisas industriais; concepção e desenvolvimento de
 computadores; serviços de instalação de «sites», elaboração de
 páginas «web» e aluguer de acesso a computadores.

A marca consiste em:



Reivindicação de cores: preto, amarelo, verde, vermelho.

商標編號：N/31874 類別： 45
 申請人：PT. COM - Comunicações Interactivas, SA, Rua
 Andrade Corvo, 6, 1050-009 Lisboa, Portugal.
 國籍：葡萄牙
 活動：商業
 申請日期：2007/10/22
 服務：法律服務。
 商標構成：



顏色之要求：黑色，黃色，綠色，紅色。

Marca n.º N/31 874 Classe 45.^a
 Requerente: PT. COM - Comunicações Interactivas, SA, Rua
 Andrade Corvo, 6, 1050-009 Lisboa, Portugal.
 Nacionalidade: portuguesa
 Actividade: comercial
 Data do pedido: 2007/10/22
 Serviços: serviços jurídicos.
 A marca consiste em:



Reivindicação de cores: preto, amarelo, verde, vermelho.

商標編號：N/31877 類別： 8
 申請人：Hama GmbH & Co. KG, Dresdner Strasse 9, 86653
 Monheim, Germany.
 國籍：德國
 活動：商業及工業
 申請日期：2007/10/22
 產品：手工用具及器械（手工操作的）；刀、叉和勺餐具；
 佩刀；剃刀。
 商標構成：

HAMA

Marca n.º N/31 877 Classe 8.^a
 Requerente: Hama GmbH & Co. KG, Dresdner Strasse 9,
 86653 Monheim, Germany.
 Nacionalidade: alemã
 Actividade: comercial e industrial
 Data do pedido: 2007/10/22
 Produtos: utensílios e instrumentos à mão (operados manual-
 mente); cutelaria; armas brancas; navalhas.
 A marca consiste em:

HAMA

商標編號：N/31878 類別： 9
 申請人：Hama GmbH & Co. KG, Dresdner Strasse 9, 86653 Monheim, Germany.
 國籍：德國
 活動：商業及工業
 申請日期：2007/10/22
 產品：科學、航海、測地、攝影、電影、光學、衡具、量具、信號、檢驗（監督）、救護（營救）和教學用具及儀器；用於導電、整流、變壓、蓄電、調節或控制電力的用具及儀器；錄製、傳送或重放聲音或影像的器具；磁性數據載體，錄音盤；自動分配器及投幣啟動裝置的機械結構；現金收入記錄機，計算機；數據處理用裝置及電腦；滅火器械。

商標構成：

HAMA

Marca n.º N/31 878 Classe 9.ª
 Requerente: Hama GmbH & Co. KG, Dresdner Strasse 9, 86653 Monheim, Germany.
 Nacionalidade: alemã
 Actividade: comercial e industrial
 Data do pedido: 2007/10/22
 Produtos: aparelhos e instrumentos científicos, náuticos, geodésicos, fotográficos, cinematográficos, ópticos, de pesagem, de medida, de sinalização, de verificação (inspeção), de socorro (salvamento) e de ensino; aparelhos e instrumentos para condução, comutação, transformação, acumulação, regulação ou controlo da electricidade; aparelhos para o registo, a transmissão ou reprodução de som ou imagens; suportes de registo magnético, discos acústicos; distribuidores automáticos e mecânicos para aparelhos de pré-pagamento; caixas registradoras, máquinas de calcular, equipamento para processamento de dados e computadores; extintores.

A marca consiste em:

HAMA

商標編號：N/31879 類別： 11
 申請人：Hama GmbH & Co. KG, Dresdner Strasse 9, 86653 Monheim, Germany.
 國籍：德國
 活動：商業及工業
 申請日期：2007/10/22
 產品：照明、加溫、蒸汽、烹調、冷藏、乾燥、通風、供水及衛生用途的裝置。

商標構成：

HAMA

Marca n.º N/31 879 Classe 11.ª
 Requerente: Hama GmbH & Co. KG, Dresdner Strasse 9, 86653 Monheim, Germany.
 Nacionalidade: alemã
 Actividade: comercial e industrial
 Data do pedido: 2007/10/22
 Produtos: aparelhos e iluminação, aquecimento, de produção de vapor, de cozedura, de refrigeração, de secagem, de ventilação, de distribuição de água e instalações sanitárias.

A marca consiste em:

HAMA

商標編號：N/31880 類別： 15
 申請人：Hama GmbH & Co. KG, Dresdner Strasse 9, 86653 Monheim, Germany.
 國籍：德國
 活動：商業及工業
 申請日期：2007/10/22
 產品：樂器。

商標構成：

HAMA

Marca n.º N/31 880 Classe 15.ª
 Requerente: Hama GmbH & Co. KG, Dresdner Strasse 9, 86653 Monheim, Germany.
 Nacionalidade: alemã
 Actividade: comercial e industrial
 Data do pedido: 2007/10/22
 Produtos: instrumentos de música.

A marca consiste em:

HAMA

商標編號：N/31881 類別： 16
 申請人：Hama GmbH & Co. KG, Dresdner Strasse 9, 86653 Monheim, Germany.
 國籍：德國
 活動：商業及工業
 申請日期：2007/10/22
 產品：不屬別類的紙、紙板及其製品；印刷品；裝訂用品；照片；文具；文具或家庭用黏合劑；美術用品；畫筆；打字機和辦公用品（傢俱除外）；教學及教育材料（儀器除外）；包裝用塑料物品（不屬別類）；印刷鉛字；印版。

商標構成：

HAMA

Marca n.º N/31 881 Classe 16.ª
 Requerente: Hama GmbH & Co. KG, Dresdner Strasse 9, 86653 Monheim, Germany.
 Nacionalidade: alemã
 Actividade: comercial e industrial
 Data do pedido: 2007/10/22
 Produtos: papel, cartão e produtos nestas matérias, não incluídos em noutras classes; matéria impressa; artigos para encadernação; fotografia; artigos de papelaria; adesivos para artigos de papelaria ou para uso doméstico; material para artistas; pincéis; máquinas de escrever e artigos de escritório (excepto móveis); materiais de instrução e de ensino (excepto aparelhos); matérias plásticas para embalagem (não incluídas noutras classes); caracteres de imprensa; clichés.

A marca consiste em:

HAMA

商標編號：N/31882 類別： 18
 申請人：Hama GmbH & Co. KG, Dresdner Strasse 9, 86653 Monheim, Germany.
 國籍：德國
 活動：商業及工業
 申請日期：2007/10/22
 產品：皮革及人造皮革，不屬別類的皮革及人造皮革製品；動物皮，毛皮；衣箱及旅行袋；雨傘，陽傘及手杖；鞭，馬具及鞍具。

商標構成：

HAMA

Marca n.º N/31 882 Classe 18.ª
 Requerente: Hama GmbH & Co. KG, Dresdner Strasse 9, 86653 Monheim, Germany.
 Nacionalidade: alemã
 Actividade: comercial e industrial
 Data do pedido: 2007/10/22
 Produtos: couro e imitações de couro e produtos nestas matérias e não incluídos noutras classes; peles de animais, couros; baús e sacos de viagem; chapéus-de-chuva, chapéus-de-sol e bengalas; chicotes, arreios e selaria.

A marca consiste em:

HAMA

商標編號：N/31883 類別： 20
 申請人：Hama GmbH & Co. KG, Dresdner Strasse 9, 86653 Monheim, Germany.
 國籍：德國
 活動：商業及工業
 申請日期：2007/10/22
 產品：傢俱，鏡子，鏡框；不屬別類的木、軟木、葦、藤、柳條、角、骨、象牙、鯨骨、貝殼、琥珀、珍珠母、海泡石製品及所有這些材料的代用品或塑料製品。

Marca n.º N/31 883 Classe 20.ª
 Requerente: Hama GmbH & Co. KG, Dresdner Strasse 9, 86653 Monheim, Germany.
 Nacionalidade: alemã
 Actividade: comercial e industrial
 Data do pedido: 2007/10/22
 Produtos: móveis, espelhos, molduras; produtos (não incluídos noutras classes) de madeira, cortiça, cana, junco, vime, chifre, osso, marfim, baleia, tartaruga, âmbar, madrepérola, espuma-do-mar e sucedâneos de todas estas matérias, ou em matérias plásticas.

商標構成：

HAMA

A marca consiste em:

HAMA

商標編號：N/31884

類別： 5

Classe 5.^a

申請人：Société des Produits Nestlé S.A., 1800 Vevey, Switzerland.

國籍：瑞士

活動：商業及工業

申請日期：2007/10/22

產品：藥劑及獸藥；醫用衛生製劑；診所及醫療用營養物質和食品；嬰兒、兒童及病人用醫用食品和食用物質；哺乳母親用醫用食品和食用物質；醫用營養及滋養補充品；維他命製劑，帶礦物質的製劑；醫用營養糖果。

Marca n.º N/31 884

Requerente: Société des Produits Nestlé S.A., 1800 Vevey, Switzerland.

Nacionalidade: suíça

Actividade: comercial e industrial

Data do pedido: 2007/10/22

Produtos: preparações farmacêuticas e veterinárias; preparações higiénicas para fins medicinais; substâncias e alimentos dietéticos adaptados para uso clínico e medicinal; alimentos e substâncias alimentares para bebés, crianças e inválidos; alimentos e substâncias alimentares de uso medicinal para mães a amamentar; suplementos dietéticos e nutricionais; preparações vitamínicas, preparações feitas com minerais; confeitaria medicinal.

商標構成：

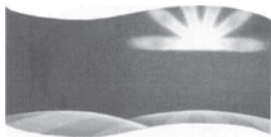

顏色之要求：如提交圖樣所示的中藍色，淺藍色，黃色，中綠色，淺綠色及淺灰色。

A marca consiste em:



Reivindicação de cores: as cores azul médio, azul claro, amarelo, verde médio, verde claro e cinzento claro, tal como representadas na figura.

商標編號：N/31885

類別： 29

Classe 29.^a

申請人：Société des Produits Nestlé S.A., 1800 Vevey, Switzerland.

國籍：瑞士

活動：商業及工業

申請日期：2007/10/22

產品：蔬菜及馬鈴薯（保存裝、乾製或煮熟），水果（保存裝、乾製或煮熟），冬菇（保存裝、乾製或煮熟），肉、家禽、野味、魚及海貝類，所有這些產品以濃縮、湯、肉凍、塗抹用漿、保存裝、煮熟、冷凍或脫水的形式；蜜餞水果；蛋；奶，奶油，黃油，芝士及其他包含奶為主的食用製劑；奶代用品；以奶為主的飲料；以奶為主及以奶油為主的甜品；乳酪；

Marca n.º N/31 885

Requerente: Société des Produits Nestlé S.A., 1800 Vevey, Switzerland.

Nacionalidade: suíça

Actividade: comercial e industrial

Data do pedido: 2007/10/22

Produtos: vegetais e batatas (em conserva, secos ou cozinhados), frutos (em conserva, secos ou cozinhados), cogumelos (em conserva, secos ou cozinhados), carnes, aves, caça, peixe e marisco, todos estes produtos em forma de extractos, sopas, geleias, pastas para barrar, conservas, cozinhados, congelados ou desidratados; compotas; ovos; leite, natas, manteiga, queijo e outras preparações alimentares tendo como base o leite; sucedâneos do leite; bebidas à base de leite; sobremesas à base de leite e à base de natas; iogurtes; leite de soja (sucédâneos do leite), preparações à base de soja; óleos e gorduras comestíveis; pre-

豆奶（奶代用品），以大豆為主的製劑；食用油及油脂；人類食用蛋白質製劑；非奶的奶油；香腸；肉腸；花生醬；湯，濃縮湯，肉湯，湯料精粒，肉羹，清燉肉/雞湯。

商標構成：



顏色之要求：如提交圖樣所示的中藍色，淺藍色，黃色，中綠色，淺綠色及淺灰色。

parações de proteínas para a alimentação humana; cremes não lácteos («non-dairy creamers»); salsichas; charcutaria, manteiga de amendoim; sopas, sopas concentradas, caldos de carne, «stock cubes», caldos de carne («bouillon»), caldos de carne («consommés»).

A marca consiste em:



Reivindicação de cores: as cores azul médio, azul claro, amarelo, verde médio, verde claro e cinzento claro, tal como representadas na figura.

商標編號：N/31886 類別： 30
申請人：Société des Produits Nestlé S.A., 1800 Vevey, Switzerland.

國籍：瑞士

活動：商業及工業

申請日期：2007/10/22

產品：咖啡，咖啡精，帶咖啡的製劑及飲料；冰咖啡；咖啡代用品，咖啡精代用品，帶咖啡代用品的製劑及飲料；菊苣；茶，茶精，帶茶的製劑及飲料；冰茶，以麥芽為主的製劑；可及帶巧克力的製劑及飲料，巧克力產品，帶巧克力的製劑及飲料；糖果，甜食，糖果的糖，糖；口香糖；天然增甜劑；麵包製品，麵包，鮮酵母，糕點；餅乾，蛋糕，硬餅乾，威化餅，焦糖，布丁；冰製食品，水冰，冰淇淋，冷凍糖果，冷凍蛋糕，雪糕（軟雪糕），冷凍甜品，冷凍酸牛奶；製冰製食品及/或水冰及/或冰淇淋及/或冷凍糖果及/或冷凍蛋糕及/或水冰及/或冰淇淋及/或冰製食品及/或冷凍蛋糕及/或軟雪糕及/或冷凍甜品及/或冷凍酸牛奶用的黏合料；蜂蜜及蜂蜜代用品；早餐用的穀物，瑞士式麥片，玉米片，穀類製棒，即食穀類；穀類製品；米，麵團，麵條；帶米、麵粉或穀類的食品，亦具有即食菜餚的形式；意式薄餅；三文治；食用麵食混合物及備用好的麵食；醬汁，醬油；蕃茄醬；食品用芳香產品及調味品；食用調味料，調味品，沙律醬，蛋黃醬，芥末；醋。

Marca n.º N/31 886 Classe 30.ª
Requerente: Société des Produits Nestlé S.A., 1800 Vevey, Switzerland.

Nacionalidade: suíça

Actividade: comercial e industrial

Data do pedido: 2007/10/22

Produtos: café, extractos de café, parações e bebidas feitas com café; café gelado; sucedâneos de café, extractos de sucedâneo de café, parações e bebidas feitas com sucedâneo de café; chicória; chá, extractos de chá, parações e bebidas feitas com chá; chá gelado; parações à base de malte; cacau e parações e bebidas de chocolate; produtos de chocolate, parações e bebidas feitas com chocolate; confeitaria, doces, açúcar de confeitaria; açúcar; gomas de mascar; adoçantes naturais; produtos de padaria, pão, levedura, pastelaria; biscoitos, bolos, bolachas, «wafers», caramelos, pudins; gelados comestíveis, gelados de água, sorvetes, confeitaria gelada, bolos congelados, gelados («soft ices»), sobremesas congeladas, iogurtes congelados; agentes ligantes para fazer gelados comestíveis e/ou gelados de água e/ou sorvetes e/ou confeitaria gelada e/ou bolos congelados e/ou gelados de água e/ou sorvetes e/ou confecções congeladas e/ou bolos congelados e/ou gelados («soft ices») e/ou sobremesas congeladas e/ou iogurtes congelados; mel e sucedâneos do mel; cereais para pequeno-almoço, «muesli», flocos de cereais («corn flakes»), barras de cereais («cereal bars»), cereais prontos a comer; parações de cereais; arroz, massas alimentares, talharim; alimentos feitos com arroz, farinha ou cereais, também na forma de pratos cozinhados; pizzas; sandes; misturas de massas alimentares e massa pronta para o forno; molhos, molho de soja; «ketchup»; produtos para aromatizar e temperar alimentos; especiarias comestíveis, condimentos, molhos para saladas, maionese, mostarda; vinagre.

商標構成：



顏色之要求：如提交圖樣所示的中藍色，淺藍色，黃色，中綠色，淺綠色及淺灰色。

A marca consiste em:



Reivindicação de cores: as cores azul médio, azul claro, amarelo, verde médio, verde claro e cinzento claro, tal como representadas na figura.

商標編號：N/31887

類別： 32

Marca n.º N/31 887

Classe 32.ª

申請人：Société des Produits Nestlé S.A., 1800 Vevey, Switzerland.

Requerente: Société des Produits Nestlé S.A., 1800 Vevey, Switzerland.

國籍：瑞士

Nacionalidade: suíça

活動：商業及工業

Actividade: comercial e industrial

申請日期：2007/10/22

Data do pedido: 2007/10/22

產品：啤酒，不含氣體的水，泡沫水或汽水，處理過的水，源水，礦泉水，香味水；帶水果香味的飲料及帶水果製的飲料，水果汁及蔬菜汁，果蜜，檸檬水，梳打水及其他不含酒精飲料；製不含酒精飲料用的糖漿、提取液及精華液和其他製劑（精油除外）；帶乳的發酵飲料；以大豆為主的飲料；以麥芽為主的飲料；等滲飲料。

Produtos: cervejas, água lisa, águas efervescentes ou gasosas, água processada, água de nascente, água mineral, água aromatizada; bebidas aromatizadas com fruta e bebidas feitas com fruta, sumos de fruta e sumos vegetais, néctares, limonadas, sodas e outras bebidas não alcoólicas; xaropes, extractos e essências e outras preparações para fazer bebidas não alcoólicas (excepto óleos essenciais); bebidas fermentadas lácteas; bebidas à base de soja; bebidas à base de malte; bebidas isotónicas.

商標構成：



顏色之要求：如提交圖樣所示的中藍色，淺藍色，黃色，中綠色，淺綠色及淺灰色。

A marca consiste em:



Reivindicação de cores: as cores azul médio, azul claro, amarelo, verde médio, verde claro e cinzento claro, tal como representadas na figura.

商標編號：N/31888

類別： 29

Marca n.º N/31 888

Classe 29.ª

申請人：General Mills Marketing, Inc., Number One General Mills Blvd., Minneapolis, Minnesota 55426 USA.

Requerente: General Mills Marketing, Inc., Number One General Mills Blvd., Minneapolis, Minnesota 55426 USA.

國籍：美國

Nacionalidade: norte-americana

活動：商業及工業

Actividade: comercial e industrial

申請日期：2007/10/23

Data do pedido: 2007/10/23

產品：罐頭、冷凍、煮熟或保存裝的水果及蔬菜；包括肉或家禽、蔬菜和米及/或食用麵食的即食冷凍製備餐食。

Produtos: frutos e legumes enlatados, congelados, cozidos ou em conserva; refeições preparadas congeladas prontas a consumir incluindo carne ou aves, legumes e arroz e/ou massas alimentares.

商標構成：

A marca consiste em:

GREEN GIANT

GREEN GIANT

商標編號：N/31889 類別：30
 申請人：General Mills Marketing, Inc., Number One
 General Mills Blvd., Minneapolis, Minnesota 55426 USA.
 國籍：美國
 活動：商業及工業
 申請日期：2007/10/23
 產品：由部份食用麵食或米組成及包含有少量蔬菜的冷凍晚
 餐用混合物。
 商標構成：

GREEN GIANT

Marca n.º N/31 889 Classe 30.^a
 Requerente: General Mills Marketing, Inc., Number One Ge-
 neral Mills Blvd., Minneapolis, Minnesota 55426 USA.
 Nacionalidade: norte-americana
 Actividade: comercial e industrial
 Data do pedido: 2007/10/23
 Produtos: misturas para jantares congelados consistindo pri-
 mariamente de massas alimentares ou arroz e contendo peque-
 nas quantidades de legumes.
 A marca consiste em:

GREEN GIANT

商標編號：N/31890 類別：43
 申請人：PROVENT HOLDINGS LTD., Akara Building,
 24 De Castro Street, Wickhams Cay 1, Road Town, Tortola,
 British Virgin Islands.
 國籍：英屬維爾京斯島
 活動：商業及工業
 申請日期：2007/10/23
 服務：提供俱樂部用設施（飲食）；提供食品和飲料的俱樂
 部服務；鄉村俱樂部服務（提供食品、飲料及臨時住宿）；酒
 店；酒店服務；酒店的資訊；夜總會服務（提供食品）；社交
 俱樂部（提供住宿）；社交俱樂部（提供食品）；招待服務
 （提供住宿）；招待服務（食品和飲料）；雞尾酒廊服務；酒
 吧服務；匯合特許酒吧設施的餐廳服務；備辦宴席服務；提供
 常會、宴會、社交活動及特別事宜用的設施。

商標構成：

LES AMBASSADEURS

Marca n.º N/31 890 Classe 43.^a
 Requerente: PROVENT HOLDINGS LTD., Akara Building,
 24 De Castro Street, Wickhams Cay 1, Road Town, Tortola, Bri-
 tish Virgin Islands.
 Nacionalidade: das Ilhas Virgens Britânicas
 Actividade: comercial e industrial
 Data do pedido: 2007/10/23
 Serviços: providenciar instalações para clube [dining]; servi-
 ços de clube para providenciar alimentos e bebidas; serviços de
 «country club» [providenciar alimentos, bebidas e alojamento
 temporário]; hotéis; serviços de hotel; informação de hotéis; ser-
 viços de clube nocturno [providenciar alimentos]; clubes sociais
 [providenciar alojamento]; clubes sociais [providenciar aliment-
 tos]; serviços de hospitalidade [alojamento]; serviços de hospita-
 lidade [alimentos e bebidas]; serviços de salão de «cocktail»;
 serviços de bar; serviços de restaurante incorporando instala-
 ções de bar licenciadas; serviços de «catering»; providenciar ins-
 tações para convenções, banquetes, funções sociais e eventos
 especiais.
 A marca consiste em:

LES AMBASSADEURS

商標編號：N/31891 類別：43
 申請人：PROVENT HOLDINGS LTD., Akara Building,
 24 De Castro Street, Wickhams Cay 1, Road Town, Tortola,
 British Virgin Islands.
 國籍：英屬維爾京斯島
 活動：商業及工業
 申請日期：2007/10/23
 服務：提供俱樂部用設施（飲食）；提供食品和飲料的俱樂
 部服務；鄉村俱樂部服務（提供食品、飲料及臨時住宿）；酒

Marca n.º N/31 891 Classe 43.^a
 Requerente: PROVENT HOLDINGS LTD., Akara Building,
 24 De Castro Street, Wickhams Cay 1, Road Town, Tortola, Bri-
 tish Virgin Islands.
 Nacionalidade: das Ilhas Virgens Britânicas
 Actividade: comercial e industrial
 Data do pedido: 2007/10/23
 Serviços: providenciar instalações para clube [dining]; servi-
 ços de clube para providenciar alimentos e bebidas; serviços de

店；酒店服務；酒店的資訊；夜總會服務（提供食品）；社交俱樂部（提供住宿）；社交俱樂部（提供食品）；招待服務（提供住宿）；招待服務（食品和飲料）；雞尾酒廊服務；酒吧服務；匯合特許酒吧設施的餐廳服務；備辦宴席服務；提供常會、宴會、社交活動及特別事宜用的設施。

商標構成：

LES A

«country club» [providenciar alimentos, bebidas e alojamento temporário]; hotéis; serviços de hotel; informação de hotéis; serviços de clube nocturno [providenciar alimentos]; clubes sociais [providenciar alojamento]; clubes sociais [providenciar alimentos]; serviços de hospitalidade [alojamento]; serviços de hospitalidade [alimentos e bebidas]; serviços de salão de «cocktail»; serviços de bar; serviços de restaurante incorporando instalações de bar licenciadas; serviços de «catering»; providenciar instalações para convenções, banquetes, funções sociais e eventos especiais.

A marca consiste em:

LES A

商標編號：N/31963

類別： 29

申請人：Watson Enterprises Limited, Trident Chambers, Road Town, Tortola, British Virgin Islands.

國籍：英屬維爾京斯島

活動：商業及工業

申請日期：2007/10/24

產品：肉、魚、家禽及野味；肉汁；保存裝、冷凍、乾製及煮熟的水果及蔬菜；保存裝食品；冷凍食品；預先包裝的備用餐食；果凍，蜜餞，果醬；蛋，奶及乳製品；食用油及油脂。

商標構成：



Marca n.º N/31 963

Classe 29.ª

Requerente: Watson Enterprises Limited, Trident Chambers, Road Town, Tortola, British Virgin Islands.

Nacionalidade: das Ilhas Virgens Britânicas

Actividade: comercial e industrial

Data do pedido: 2007/10/24

Produtos: carne, peixe, aves e caça; extractos de carne; frutas e vegetais em conserva, congelados, secos e cozinhados; comidas em conserva; comidas congeladas; refeições preparadas pré-empacotadas; geleias, compotas, molhos de fruta; ovos, leite e lacticínios; óleos e gorduras alimentares.

A marca consiste em:



商標編號：N/31964

類別： 30

申請人：Watson Enterprises Limited, Trident Chambers, Road Town, Tortola, British Virgin Islands.

國籍：英屬維爾京斯島

活動：商業及工業

申請日期：2007/10/24

產品：咖啡，茶，可可，糖，米，木薯澱粉，西米，咖啡代用品；麵粉及穀類製品，麵包，糕點產品及糖果，冰製食品；蜂蜜，糖蜜；鮮酵母，發酵粉；食鹽，芥末；醋，醬汁（調味品）；調味料；冰；保存裝食品；冷凍食品；預先包裝的備用餐食。

Marca n.º N/31 964

Classe 30.ª

Requerente: Watson Enterprises Limited, Trident Chambers, Road Town, Tortola, British Virgin Islands.

Nacionalidade: das Ilhas Virgens Britânicas

Actividade: comercial e industrial

Data do pedido: 2007/10/24

Produtos: café, chá, cacau, açúcar, arroz, tapioca, sagu, café artificial; farinha e preparados à base de cereais, pão, artigos de pastelaria e confeitaria, gelados; mel, melaço; levedura, fermento em pó; sal, mostarda; vinagre, molhos (condimentos); especiarias; gelo; comidas em conservas; comidas congeladas; refeições preparadas pré-empacotadas.

商標構成：



A marca consiste em:



商標編號：N/31974

類別： 34

Marca n.º N/31 974

Classe 34.^a

申請人：李聯合，場所：中國河北省唐山市路北區豐源南里裕華附樓2樓1門302號。

Requerente: 李聯合，Sede: 中國河北省唐山市路北區豐源南里裕華附樓2樓1門302號。

國籍：中國

Nacionalidade: chinesa

活動：商業及工業

Actividade: comercial e industrial

申請日期：2007/10/24

Data do pedido: 2007/10/24

產品：煙草，雪茄煙，香煙，煙絲，香煙盒，香煙煙嘴，吸煙用打火機，香煙過濾嘴，雪茄煙盒，（防止煙草變乾的）保潤盒，鼻煙壺，煙灰缸，火柴，丁烷氣（吸煙用），捲煙紙，小雪茄煙。

Produtos: tabaco, charutos, cigarros, tabaco em filamentos, cigarreiras, boquilhas de cigarros, isqueiros para fumadores, filtros para cigarros, charuteiras, caixas para manter a humidade (para evitar que o tabaco seque), frascos de rapé, cinzeiro, fósforos, gás butano (para fumar), papel para enrolar cigarros, cigarrilhas.

商標構成：

A marca consiste em:

一品贏
Yipinying

一品贏
Yipinying

商標編號：N/31995

類別： 41

Marca n.º N/31 995

Classe 41.^a

申請人：New Cotai Entertainment (Macau), Ltd., Avenida da Praia Grande n.º 429, Edf. Centro Comercial da Praia Grande 25.º andar, Macau.

Requerente: New Cotai Entertainment (Macau), Ltd., Avenida da Praia Grande n.º 429, Edf. Centro Comercial da Praia Grande 25.º andar, Macau.

國籍：根據澳門法例成立

Nacionalidade: constituída segundo as leis de Macau

活動：商業及工業

Actividade: comercial e industrial

申請日期：2007/10/25

Data do pedido: 2007/10/25

服務：教育；培訓；提供訓練；娛樂；文體活動；賭場，與賭場及博彩有關的服務，賭場及博彩用服務，包括幸運博彩；全屬第41類。

Serviços: educação; formação, fornecimento de treino; entretenimento; actividades desportivas e culturais; casinos, serviços relativos a casinos e jogos, serviços para casinos e jogos, incluindo jogos de fortuna e azar; tudo incluído na classe 41.^a

商標構成：

A marca consiste em:

New Cotai

New Cotai

商標編號：N/31996

類別： 43

Marca n.º N/31 996

Classe 43.^a

申請人：New Cotai Entertainment (Macau), Ltd., Avenida da Praia Grande n.º 429, Edf. Centro Comercial da Praia Grande 25.º andar, Macau.

Requerente: New Cotai Entertainment (Macau), Ltd., Avenida da Praia Grande n.º 429, Edf. Centro Comercial da Praia Grande 25.º andar, Macau.

國籍：根據澳門法例成立

Nacionalidade: constituída segundo as leis de Macau

活動：商業及工業

Actividade: comercial e industrial

申請日期：2007/10/25

服務：提供食品和飲料服務；臨時住宿；酒店及餐廳的營運，酒店服務，酒店門房服務，房間出租，渡假屋及一般住宿服務；餐廳服務，烹調及烹調服務，食品、餐食及飲料調製和預備，咖啡店服務，食堂，酒吧，俱樂部，備辦宴席，為常會、討論會、展覽會、社交活動、宴會、雞尾酒會、婚禮接待及特別事宜提供設施；全屬第43類。

商標構成：

New Cotai

通知：根據十二月十三日第97/99/M號法令第二百零九條第一至三款規定，刪除了“美容院的營運及服務，理髮店，健康俱樂部溫泉居所，美學服務及水療按摩”，因屬其他類別。

Data do pedido: 2007/10/25

Serviços: serviços de fornecimento de alimentos e bebidas; alojamento temporário; exploração de hotéis e restaurantes, serviços de hotéis, serviços de portaria de hotéis, arrendamento de quartos, casas de férias e serviços de alojamento em geral; serviços de restaurante, cozinha e serviços de cozinha, confecção e preparação de comida, refeições e bebidas, serviços de cafés, cantinas, bares, clubes, «catering», providenciar instalações para convenções, conferências, exposições, funções sociais, banquetes, «cocktails»; recepção de casamentos e eventos especiais; tudo incluído na classe 43.^a

A marca consiste em:

New Cotai

Notificações: nos termos dos n.ºs 1 a 3 do artigo 209.º do Decreto-Lei n.º 97/99/M, de 13 de Dezembro, excluiu-se «exploração e serviços de salão de beleza, cabeleireiros, estâncias termais de saúde «health club», serviços de estética e massagens «spas», por pertencer a outra classe.

商標編號：N/31997

類別： 41

申請人：New Cotai Entertainment (Macau), Ltd., Avenida da Praia Grande n.º 429, Edf. Centro Comercial da Praia Grande 25.º andar, Macau.

國籍：根據澳門法例成立

活動：商業及工業

申請日期：2007/10/25

服務：教育；培訓；提供訓練；娛樂；文體活動；賭場，與賭場及博彩有關的服務，賭場及博彩用服務，包括幸運博彩；全屬第41類。

商標構成：

New Cotai Entertainment

Marca n.º N/31 997

Classe 41.^a

Requerente: New Cotai Entertainment (Macau), Ltd., Avenida da Praia Grande n.º 429, Edf. Centro Comercial da Praia Grande 25.º andar, Macau.

Nacionalidade: constituída segundo as leis de Macau

Actividade: comercial e industrial

Data do pedido: 2007/10/25

Serviços: educação; formação, fornecimento de treino; entretenimento; actividades desportivas e culturais; casinos, serviços relativos a casinos e jogos, serviços para casinos e jogos, incluindo jogos de fortuna e azar; tudo incluído na classe 41.^a

A marca consiste em:

New Cotai Entertainment

商標編號：N/31998

類別： 43

申請人：New Cotai Entertainment (Macau), Ltd., Avenida da Praia Grande n.º 429, Edf. Centro Comercial da Praia Grande 25.º andar, Macau.

國籍：根據澳門法例成立

活動：商業及工業

申請日期：2007/10/25

服務：提供食品和飲料服務；臨時住宿；酒店及餐廳的營

Marca n.º N/31 998

Classe 43.^a

Requerente: New Cotai Entertainment (Macau), Ltd., Avenida da Praia Grande n.º 429, Edf. Centro Comercial da Praia Grande 25.º andar, Macau.

Nacionalidade: constituída segundo as leis de Macau

Actividade: comercial e industrial

Data do pedido: 2007/10/25

Serviços: serviços de fornecimento de alimentos e bebidas; alojamento temporário; exploração de hotéis e restaurantes, serviços de hotéis, serviços de portaria de hotéis, arrendamento

運，酒店服務，酒店門房服務，房間出租，渡假屋及一般住宿服務；餐廳服務，烹調及烹調服務，食品、餐食及飲料調製和預備，咖啡店服務，食堂，酒吧，俱樂部，備辦宴席，為常會、討論會、展覽會、社交活動、宴會、雞尾酒會、婚禮接待及特別事宜提供設施；全屬第43類。

商標構成：

New Cotai Entertainment

通知：根據十二月十三日第97/99/M號法令第二百零九條第一至三款規定，刪除了“美容院的營運及服務，理髮店，健康俱樂部溫泉居所，美學服務及水療按摩”，因屬其他類別。

de quartos, casas de férias e serviços de alojamento em geral; serviços de restaurante, cozinha e serviços de cozinha, confecção e preparação de comida, refeições e bebidas, serviços de cafés, cantinas, bares, clubes, «catering», providenciar instalações para convenções, conferências, exposições, funções sociais, banquetes, «cocktails»; recepção de casamentos e eventos especiais; tudo incluído na classe 43.^a

A marca consiste em:

New Cotai Entertainment

Notificações: nos termos dos n.ºs 1 a 3 do artigo 209.º do Decreto-Lei n.º 97/99/M, de 13 de Dezembro, excluiu-se «exploração e serviços de salão de beleza, cabeleireiros, estâncias termais de saúde «health club», serviços de estética e massagens «spas», por pertencer a outra classe.

商標編號：N/32001 類別： 21
申請人：Sa Sa Overseas Limited, P.O. Box 957, Offshore Incorporations Centre, Road Town, Tortola, British Virgin Islands.

國籍：英屬維爾京斯島

活動：商業及工業

申請日期：2007/10/26

產品：瓶子；刷子；梳盒；髮梳；化妝品器具；個人用除臭設備；眉毛刷；卸妝用器具；指甲刷；清潔用途的布；香水噴壺；香水噴霧器；非貴重金屬製粉底盒；粉底用海綿；研磨刷；化妝用海綿；面頰粉底用海綿；面頰用海綿；乳霜盒；與浮石連合的刷；家庭及廚房用具及容器；梳子及海綿；刷子（畫筆除外）；製刷材料；清掃用具；鋼絲絨；未加工或半加工玻璃（建築用玻璃除外）；不屬別類的玻璃器皿、瓷器及陶器。

商標構成：



商標編號：N/32002 類別： 26
申請人：Sa Sa Overseas Limited, P.O. Box 957, Offshore Incorporations Centre, Road Town, Tortola, British Virgin Islands.

Marca n.º N/32 001 Classe 21.^a
Requerente: Sa Sa Overseas Limited, P.O. Box 957, Offshore Incorporations Centre, Road Town, Tortola, British Virgin Islands.

Nacionalidade: das Ilhas Virgens Britânicas

Actividade: comercial e industrial

Data do pedido: 2007/10/26

Produtos: garrafas; escovas; estojos de pentes; pentes para o cabelo; utensílios de cosmética; aparelhos de desodorização para uso pessoal; escovas para as sobrancelhas; aparelhos para remover a maquilhagem; escovas de unhas; «pads» para fins de limpeza; pulverizadores de perfume; vaporizadores de perfume; pós compactos, não em metal precioso; esponjas para pó-de-arroz; escovas abrasivas; esponjas para fins cosméticos; esponjas para pó-de-arroz para o rosto; esponjas para o rosto; caixas de creme; escovas incorporando pedra-pomes; utensílios e recipientes para uso doméstico e na cozinha; pentes e esponjas; escovas (excepto pincéis); materiais para fabricação de escovas; artigos para fins de limpeza; palha-de-aço; vidro em bruto ou semitrabalhado (excepto vidro usado na construção); vidraria, porcelana e faiança não incluídas noutras classes.

A marca consiste em:



Marca n.º N/32 002 Classe 26.^a
Requerente: Sa Sa Overseas Limited, P.O. Box 957, Offshore Incorporations Centre, Road Town, Tortola, British Virgin Islands.

國籍：英屬維爾京斯島

活動：商業及工業

申請日期：2007/10/26

產品：花邊及刺繡，飾帶及編帶；鈕扣，領鉤扣及穿帶孔；飾針及縫針；假花；假水果；假花環；假鬚；假髭；穿着用裝飾品、紡織材料、一般金屬、刺繡、金屬（非貴重金屬）或非金屬製徽章；非貴重金屬製穿着用標誌、胸針、帶扣；紀念品用徽章；腰帶用彈簧及鞋用扣；扣（服裝及鞋的配件）；穿着用標誌（非貴重金屬製）；革新的裝飾徽章；袋用拉鍊；穩固袖子用抓手；頭髮用帶；條狀髮夾；腰帶用彈簧；襯恤扣；頭髮用蝴蝶結；縫紉盒；針用箱及盒；吊帶；胸針；帶扣；鞋用帶扣；縫紉針針墊；飾針針墊；用於裝飾紡織品透過熱作用的黏貼補丁（絲織品店用具）；和服上裝飾用的寬腰帶用特別夾；無邊圓帽用別針（非貴重金屬製）；夾克用裝飾自動黏貼；抓手；鞋扣；拉鍊；服裝用扣；吊帶用扣；假花花圈；帶金的刺繡；絲織品店用具；頭髮用夾；頭髮上色用頭飾；髮卷；髮卷用別針；頭髮用鉤；頭髮用網；頭髮用帶及頭髮用蝴蝶結；頭髮用裝飾品（非貴重金屬製）；頭髮用別針；帽用裝飾品；緊身胸衣用領鉤扣；編織用針；針織品用紡織針；縫針；鞋用裝飾品；勳章帶；用於引領兒童的繩；煮食針；縫紉用頂針；鞋用領鉤扣；鞋用束帶；纓子；羊毛束帶；拉鍊；開關；紮辦橡筋；安全別針；圍涎及圍裙用夾及扣；折縐（花邊）；吊帶用扣；刺繡補丁，以熨斗使用的紡織材料製補丁，紡織品小補丁；紡織材料製鑲邊性質的補丁；織魚網的梭；服裝用穿帶孔；帶；拉歇爾經編針織物花邊布料；刺繡花邊布料；一束豎起的羊毛及纓子；女服裁縫用印刷薄片；所有上述提及產品用配件；全屬第26類。

商標構成：



通知：應具體說明“煮食針”該詞的意思。

Nacionalidade: das Ilhas Virgens Britânicas

Actividade: comercial e industrial

Data do pedido: 2007/10/26

Produtos: rendas e bordados, fitas e laços; botões, colchetes e ilhós, alfinetes e agulhas; flores artificiais; fruta artificial; grinaldas artificiais; barbas artificiais; bigodes artificiais; emblemas feitos de guarnecimentos, matérias têxteis, metal comum, bordados, metais (metais não preciosos) ou não metais para vestir; insígnias, broches, fivelas para vestir, não em metal precioso; emblemas para «souvenir»; molas para cintos e fivelas para sapatos; fivelas (acessórios de vestuário e calçado); insígnias para vestir (não em metal precioso); emblemas inovadores ornamentais; fechos de correr para sacos; braçadeiras para segurar as mangas; fitas para o cabelo; barrinhas («barrettes»); molas para cintos; fechos para blusas; laços para o cabelo; caixas de costura; caixas e estojos para agulhas; suspensórios; broches; fivelas; fivelas para sapatos; pregadeiras para agulhas; pregadeiras para alfinetes; remendos adesivos por acção do calor para decoração de artigos têxteis (artigos de retrosaria); molas especiais para faixas de seda («special sash clip for obi»); alfinetes para bonés (não em metal precioso); autocolantes ornamentais para jaquetas; braçadeiras; fechos para sapatos; fechos de correr (fechos); fechos para vestuário; fechos para suspensórios; coroas de flores artificiais; bordados com ouro; artigos de retrosaria; molas para o cabelo; toucas para coloração do cabelo; rolos para o cabelo; alfinetes para rolos para o cabelo; ganchos para o cabelo; redes para o cabelo; fitas para o cabelo e laços para o cabelo; ornamentos para o cabelo (não em metal precioso); alfinetes para o cabelo; ornamentos para chapéus; colchetes para corpetes; agulhas para tricotar; agulhas de tear para «hosiery»; agulhas; ornamentos para sapatos; fitas de condecoração; rédeas para guiar crianças; agulhas de cozer; dedais para costura; colchetes para sapatos; atacadores para sapatos; borlas; atacadores de lã; fechos de correr; fechos; «poney tail holders»; alfinetes de segurança; molas e fechos para bibes e aventais; folhos (renda); fechos para suspensórios; remendos bordados, remendos em matérias têxteis para aplicar com o ferro, remendos sendo pequenos artigos têxteis; remendos na natureza de aplicações feitos em matérias têxteis; lançadeiras para fazer redes de pesca; ilhós para vestuário; fitas; tecidos de renda «raschel» tricotada; tecidos de renda bordada; tufo e borlas; lâminas de impressão para modistas; acessórios para todos os produtos supracitados; todos incluídos na classe 26.^a

A marca consiste em:



Notificações: torna-se necessário esclarecer quanto ao significado da expressão «agulhas de cozer».

商標編號：N/32003 類別： 21
 申請人：Sa Sa Overseas Limited, P.O. Box 957, Offshore
 Incorporations Centre, Road Town, Tortola, British Virgin
 Islands.

國籍：英屬維爾京斯島

活動：商業及工業

申請日期：2007/10/26

產品：瓶子；刷子；梳盒；髮梳；化妝品器具；個人用除臭
 設備；眉毛刷；卸妝用器具；指甲刷；清潔用途的布；香水噴
 壺；香水噴霧器；非貴重金屬製粉底盒；粉底用海綿；研磨
 刷；化妝用海綿；面頰粉底用海綿；面頰用海綿；乳霜盒；與
 浮石聯合的刷；家庭及廚房用具及容器；梳子及海綿；刷子
 （畫筆除外）；製刷材料；清掃用具；鋼絲絨；未加工或半加
 工玻璃（建築用玻璃除外）；不屬別類的玻璃器皿、瓷器及陶
 器。

商標構成：

莎莎

Marca n.º N/32 003 Classe 21.^a
 Requerente: Sa Sa Overseas Limited, P.O. Box 957, Offshore
 Incorporations Centre, Road Town, Tortola, British Virgin Islan-
 ds.

Nacionalidade: das Ilhas Virgens Britânicas

Actividade: comercial e industrial

Data do pedido: 2007/10/26

Produtos: garrafas; escovas; estojos de pentes; pentes para
 o cabelo; utensílios de cosmética; aparelhos de desodorização
 para uso pessoal; escovas para as sobrancelhas; aparelhos para
 remover a maquilhagem; escovas de unhas; «pads» para fins de
 limpeza; pulverizadores de perfume; vaporizadores de perfume;
 pós compactos, não em metal precioso; esponjas para pó-de-
 -arroz; escovas abrasivas; esponjas para fins cosméticos; espon-
 jas para pó-de-arroz para o rosto; esponjas para o rosto; caixas
 de creme; escovas incorporando pedra-pomes; utensílios e
 recipientes para uso doméstico e na cozinha; pentes e esponjas;
 escovas (excepto pincéis); materiais para fabricação de escovas;
 artigos para fins de limpeza; palha-de-aço; vidro em bruto ou
 semitrabalhado (excepto vidro usado na construção); vidraria,
 porcelana e faiança não incluídas noutras classes.

A marca consiste em:

莎莎

商標編號：N/32004 類別： 26
 申請人：Sa Sa Overseas Limited, P.O. Box 957, Offshore
 Incorporations Centre, Road Town, Tortola, British Virgin
 Islands.

國籍：英屬維爾京斯島

活動：商業及工業

申請日期：2007/10/26

產品：花邊及刺繡，飾帶及編帶；鈕扣，領鉤扣及穿帶孔；
 飾針及縫針；假花；假水果；假花環；假鬚；假髻；穿着用裝
 飾品、紡織材料、一般金屬、刺繡、金屬（非貴重金屬）或非
 金屬製徽章；非貴重金屬製穿着用標誌、胸針、帶扣；紀念品
 用徽章；腰帶用彈簧及鞋用扣；扣（服裝及鞋的配件）；穿着
 用標誌（非貴重金屬製）；革新的裝飾徽章；袋用拉鍊；穩固
 袖子用抓手；頭髮用帶；條狀髮夾；腰帶用彈簧；襯恤扣；頭
 髮用蝴蝶結；縫紉盒；針用箱及盒；吊帶；胸針；帶扣；鞋用
 帶扣；縫紉針針墊；飾針針墊；用於裝飾紡織品透過熱作用的

Marca n.º N/32 004 Classe 26.^a
 Requerente: Sa Sa Overseas Limited, P.O. Box 957, Offshore
 Incorporations Centre, Road Town, Tortola, British Virgin Islan-
 ds.

Nacionalidade: das Ilhas Virgens Britânicas

Actividade: comercial e industrial

Data do pedido: 2007/10/26

Produtos: rendas e bordados, fitas e laços; botões, colchetes
 e ilhós, alfinetes e agulhas; flores artificiais; fruta artificial; gri-
 naldas artificiais; barbas artificiais; bigodes artificiais; emblemas
 feitos de guarnecimentos, matérias têxteis, metal comum, bor-
 dados, metais (metais não preciosos) ou não metais para vestir;
 insígnias, broches, fivelas para vestir, não em metal precioso;
 emblemas para «souvenir»; molas para cintos e fivelas para sa-
 patos; fivelas (acessórios de vestuário e calçado); insígnias para
 vestir (não em metal precioso); emblemas inovadores ornamen-
 tais; fechos de correr para sacos; braçadeiras para segurar as
 mangas; fitas para o cabelo; barrinhas («barrettes»); molas para
 cintos; fechos para blusas; laços para o cabelo; caixas de costu-
 ra; caixas e estojos para agulhas; suspensórios; broches; fivelas;

黏貼補丁（絲織品店用具）；和服上裝飾用的寬腰帶用特別夾；無邊圓帽用別針（非貴重金屬製）；夾克用裝飾自動黏貼；抓手；鞋扣；拉鍊；服裝用扣；吊帶用扣；假花花圈；帶金的刺繡；絲織品店用具；頭髮用夾；頭髮上色用頭飾；髮卷；髮卷用別針；頭髮用鉤；頭髮用網；頭髮用帶及頭髮用蝴蝶結；頭髮用裝飾品（非貴重金屬製）；頭髮用別針；帽用裝飾品；緊身胸衣用領鉤扣；編織用針；針織品用紡織針；縫針；鞋用裝飾品；勳章帶；用於引領兒童的繩；煮食針；縫紉用頂針；鞋用領鉤扣；鞋用束帶；纓子；羊毛束帶；拉鍊；開關；紮辮橡筋；安全別針；圍涎及圍裙用夾及扣；折縐（花邊）；吊帶用扣；刺繡補丁，以熨斗使用的紡織材料製補丁，紡織品小補丁；紡織材料製鑲邊性質的補丁；織魚網的梭；服裝用穿帶孔；帶；拉歇爾經編針織物花邊布料；刺繡花邊布料；一束豎起的羊毛及纓子；女服裁縫用印刷薄片；所有上述提及產品用配件；全屬第26類。

商標構成：

莎莎

通知：應具體說明“煮食針”該詞的意思。

fivelas para sapatos; pregadeiras para agulhas; pregadeiras para alfinetes; remendos adesivos por acção do calor para decoração de artigos têxteis (artigos de retrosaria); molas especiais para faixas de seda («special sash clip for obi»); alfinetes para bonés (não em metal precioso); autocolantes ornamentais para jaquetas; braçadeiras; fechos para sapatos; fechos de correr (fechos); fechos para vestuário; fechos para suspensórios; coroas de flores artificiais; bordados com ouro; artigos de retrosaria; molas para o cabelo; toucas para coloração do cabelo; rolos para o cabelo; alfinetes para rolos para o cabelo; ganchos para o cabelo; redes para o cabelo; fitas para o cabelo e laços para o cabelo; ornamentos para o cabelo (não em metal precioso); alfinetes para o cabelo; ornamentos para chapéus; colchetes para corpetes; agulhas para tricotar; agulhas de tear para «hosiery»; agulhas; ornamentos para sapatos; fitas de condecoração; rédeas para guiar crianças; agulhas de cozer; dedais para costura; colchetes para sapatos; atacadores para sapatos; borlas; atacadores de lâ; fechos de correr; fechos; «poney tail holders»; alfinetes de segurança; molas e fechos para bibes e aventais; folhos (renda); fechos para suspensórios; remendos bordados, remendos em matérias têxteis para aplicar com o ferro, remendos sendo pequenos artigos têxteis; remendos na natureza de aplicações feitos em matérias têxteis; lançadeiras para fazer redes de pesca; ilhós para vestuário; fitas; tecidos de renda «raschel» tricotada; tecidos de renda bordada; tufo e borlas; lâminas de impressão para modistas; acessórios para todos os produtos supracitados; todos incluídos na classe 26.^a

A marca consiste em:

莎莎

Notificações: torna-se necessário esclarecer quanto ao significado da expressão «agulhas de cozer».

商標編號：N/32005

類別： 35

申請人：Sa Sa Overseas Limited, P.O. Box 957, Offshore Incorporations Centre, Road Town, Tortola, British Virgin Islands.

國籍：英屬維爾京斯島

活動：商業及工業

申請日期：2007/10/26

服務：與化妝品，乳霜，外用奶，外用乳液，外用啫喱，外用粉，唇膏，面膜，滋養液，化妝，化妝製劑，清除化妝用製

Marca n.º N/32 005

Classe 35.^a

Requerente: Sa Sa Overseas Limited, P.O. Box 957, Offshore Incorporations Centre, Road Town, Tortola, British Virgin Islands.

Nacionalidade: das Ilhas Virgens Britânicas

Actividade: comercial e industrial

Data do pedido: 2007/10/26

Serviços: serviços de venda a retalho, por grosso e de distribuição (através de lojas físicas, via telecomunicações e através da «world wide web») relacionados com cosméticos, cremes, leites para aplicação externa, loções para aplicação externa, geles

劑，帶消瘦用途的化妝品製劑，曬黑製劑，化妝筆，護理指甲用製劑，護理指甲用油，指甲油，假指甲，化妝用棉棒，化妝用棉，剃鬚用製劑，洗髮水，護髮素，梳理及護理頭髮用啫喱，梳理及護理頭髮用噴霧，梳理及護理頭髮用麼士，梳理及護理頭髮用香脂，頭髮用膠，頭髮上色及去色用製劑，卷髮或燙髮用製劑，護理皮膚用製劑及物質，護理頭髮用製劑及物質；美容面膜，梳妝產品，化妝用以礦泉水為主的噴霧，沐浴啫喱，身體用清洗製劑，身體用製劑，修甲製劑，曬黑及曬後用製劑，身體用除臭劑，香料，梳妝水，精油，肥皂，防汗劑，牙膏，護理牙齒用製劑，清潔牙齒用製劑，牙膏，皮膚用化妝品，浮石，護理皮膚及頭髮的醫用藥劑及醫藥劑，用於治療頭皮屑的藥劑，衛生製劑及衛生產品，帶消瘦用途的藥劑，醫用營養品，嬰兒用醫用食品，消毒劑，殺真菌劑，醫用肥皂，頭髮用藥品，沐浴用醫用製劑，護理皮膚醫用化妝品，健康食品補充劑，草本精華，用於陽光灼傷的醫用膏藥，用於陽光灼傷的醫用製劑，牙科用藥品，瓶子，畫筆，梳盒，梳子，頭髮用梳子，化妝品器具，個人用除臭設備，眉毛筆，卸妝用儀器，指甲筆，清潔用墊，香水噴霧，香水蒸化器，密粉，粉撲，擦亮刷子，化妝用海綿，面頰用撲，面頰用海綿，與浮石結合的刷，手動工具及器械（手工操作），餐具，剃鬚刀，使鬚子光滑機，開瓶器，開罐器，角質層鉗子，角質層鑷子，切割器，切割工具，指甲鉗，指甲拔取器，指甲油，動物用頭髮修剪機，個人用頭髮修剪機，捲曲頭髮用手動器械，移動頭髮用鑷子，睫毛卷曲器，眉毛筆，指甲銼刀，電動指甲拔取器，指甲鉗，針刀，穿針器，修腳套裝，修手套裝，剃鬚刀盒，

para aplicação externa, pós para aplicação externa, batons, máscaras, tonificantes («toners»), maquilhagem, preparações de maquilhagem, preparações de desmaquilhagem, preparações cosméticas com fins de emagrecimento, preparações bronzeadoras, lápis cosméticos, preparações para cuidados das unhas, verniz («varnish») de cuidados das unhas, verniz para as unhas, unhas falsas, cotonetes com fins cosméticos, algodão com fins cosméticos, preparações para barbear, champôs, amaciadores de cabelos, geles para pentear e cuidados dos cabelos, pulverizadores («sprays») para pentear e cuidados dos cabelos, mousses para pentear e cuidados dos cabelos, bálsamos para pentear e cuidados dos cabelos, lacas para os cabelos, preparações de coloração e descoloração de cabelos, preparações para encaracolar ou ondular permanentemente os cabelos, preparações e substâncias para os cuidados de pele, preparações e substâncias para os cuidados dos cabelos; máscaras de beleza, produtos de toilette, pulverizadores à base de água mineral para uso cosmético, geles de duche, preparações para lavagem do corpo («body washes»), preparações para o corpo, preparações de manicura, preparações bronzeadoras e pós-solares, desodorizantes para o corpo, perfumaria, água-de-toilete, óleos essenciais, sabões, antitranspirantes, pastas de dentes, preparações de cuidados dos dentes, preparações de limpeza de dentes, dentífricos, cosméticos para uso na pele, pedras-pomes, preparações farmacêuticas e medicinais para cuidados da pele e dos cabelos, preparações farmacêuticas para o tratamento da caspa, preparações e produtos sanitários, preparações medicinais com fins de emagrecimento, substâncias dietéticas adaptadas para uso medicinal, alimentos medicinais para bebés, desinfetantes, fungicidas, sabões medicinais, remédios medicinais para o cabelo, preparações para o banho medicinais, cosméticos de cuidados da pele medicinais, suplementos alimentares de saúde, extractos ervanários, pomadas para queimaduras solares com fins farmacêuticos, preparações para queimaduras solares com fins farmacêuticos, medicamentos com fins dentários, garrafas, pincéis («brush»), estojos de pentes, pentes, pentes para o cabelo, utensílios cosméticos, aparelhos desodorizantes para uso pessoal, pincéis de sobrancelhas, equipamento para desmaquilhagem, pincéis das unhas, «pads» com fins de limpeza, pulverizadores de perfume, vaporizadores de perfume, pós compactos, almofadas de pó («powder puffs»), escovas de esfregar («scrubbing brushes»), esponjas com fins cosméticos, almofadas para o rosto («puff for face»), esponjas para o rosto, pincéis que incorporam uma pedra-pomes, utensílios e instrumentos de mão (operados manualmente), cutelaria, navalhas de barbear, máquinas de aparar («clipper») a barba, abridores de garrafas, abridores de latas («can openers»), alicates de cutículas, pinças de cutículas, cortadores, ferramentas de cortar, corta-unhas, extractores de unhas, vernizes para as unhas, máquinas de aparar («clippers») o cabelo para animais, máquinas de aparar («clippers») o cabelo para uso pessoal, instrumen-

剃鬚刀片，電及非電的剃鬚刀，男士用剃鬚機，女士用剃鬚機，卷曲用鑷子，剃鬚用盒，剪刀，磨刀工具，匙，噴霧器，印章（手工工具），糖鑷子，餐具及餐具套裝，開罐頭器，肉及蔬菜的切割器，刀，分離纖維機及切薄片器，叉，刀，核桃鉗子，醫用設備及儀器，牙科設備及儀器，嬰兒用瓶，奶瓶用盒及其他配件；嬰兒用吸吮器，嬰兒用保育箱，繃帶，醫用電毯，避孕套，非化學避孕藥，牙科設備，嬰兒用引誘物，耳掘，美觀的按摩設備，奶瓶奶嘴，奶瓶閥門，奶瓶，扁平足用支架，矯形鞋，鑷子，按摩手套，醫用手套，聾人用助聽設備，聽覺保護器，帶熱空氣的治療設備，醫用冰袋，電動或非電動按摩設備及其按摩用部件或面頰及身體顫動部件，紙，紙板，紙及紙板製品，雜誌，書籍，傳單，海報，印刷卡，資訊集，目錄，日曆，價格標籤，價格標貼，印刷品，裝訂用品，照片，文具，文具或家用黏合劑，教育或教學材料（儀器除外），包裝用塑料，帶手柄的紙袋，紙板袋或塑料袋，產科腰帶，分娩用墊；矯形產品，腹部墊，加熱軟墊，失眠用催眠枕頭，牙線把手，溫度計，便盤，長牙用環，外科植入物，耳朵打孔外科器械，預先消毒的耳朵打孔用銷子，鼻的呼吸器，醫療診斷測試套裝，注射用針筒及醫用針，普通或即棄面膜，治療床墊，醫用蒸化器，照明設備，加溫設備，產生蒸汽設備，乾燥設備，通風設備，供水設備，衛生設備，空調設備，空氣除臭設備，淨化空氣設備及機器，沐浴用加熱器，床的加熱器，液體冷卻設備，電毯，電動咖啡過濾器，咖啡機，咖啡過濾器，咖啡烘烤器，制冷容器，爐子，煮食設備及設施，煮食器具，煙草用冷卻設施，加熱軟墊，加濕器，消毒設備，浴室

tos de mão para a ondulação do cabelo, pinças para remover cabelos, enroladores de pestanas, pinças de sobrancelhas, limas de unhas, sacador («drawers») de unhas eléctrico, corta-unhas, limas de agulhas, afiador de agulhas, conjuntos de pedicura, conjuntos de manicura, estojos de navalhas de barbear, lâminas de navalhas de barbear, navalhas de barbear eléctricas e não-eléctricas, máquinas de barbear para homem, máquinas de barbear para mulher, pinças para encaracolar («curling tongs»), estojos de barbear, tesouras, instrumentos de afiar, colheres, pulverizadores, carimbos (instrumento de mão), pinças para açúcar, («sugar tongs»), louça de mesa e talheres («tableware»), abridores de latas («tin openers»), cortadores («choppers») de carne e vegetais, facas, desfibradores e fatiadores («shredders and slicers»), garfos, facas, quebra-nozes, aparelhos e instrumentos medicinais, aparelhos e instrumentos dentários, garrafas de bebés, estojos e outros acessórios para biberões; chuchas para bebés (tetinas), incubadoras para bebés, pensos, cobertores eléctricos com fins medicinais, preservativos, contraceptivos, não químicos, aparelhos dentários, enganadeiras para bebés, «ear picks», aparelhos de massagem estética, tetinas de biberões, válvulas de biberões, biberões, suportes para pés chatos, calçado ortopédico, fórceps, luvas para massagem, luvas com fins medicinais, aparelhos auditivos para surdos, protectores auditivos, aparelhos terapêuticos com ar quente, sacos de gelo com fins medicinais, aparelhos de massagem electrónicos ou não-electrónicos e suas partes para massajar ou vibrar partes do rosto e do corpo, papel, cartão, produtos feitos de papel e cartão, revistas, livros, panfletos, pôsteres, cartões impressos, boletins informativos («circulars»), catálogos, calendários, etiquetas de preços, rótulos de preços, produtos de impressão, artigos para encadernação, fotografias, papelaria, adesivos para papelaria ou para uso doméstico, material de instrução ou de ensino (com excepção dos aparelhos), materiais plásticos para embalagem, sacos com pegas de papel, cartão ou plástico, cintos de maternidade, colchões de parto; produtos ortopédicos, «pads» abdominais, coxins de aquecimento («pads»), almofadas soporíferas para insónias, pegas («handles») de fio dental, termómetros, bacias sanitárias, anéis de dentição, implantes cirúrgicos, instrumentos de furar orelhas cirúrgicos, esteios («studs») de furar orelhas pré-esterelizados, aspiradores nasais, conjuntos de testes de diagnósticos médicos, seringas para injeções e agulhas para uso medicinal, máscaras faciais gerais ou descartáveis, colchões terapêuticos, vaporizadores com fins medicinais, aparelhos de iluminação, aparelhos de aquecimento, aparelhos de gerar vapor, aparelhos de secagem, aparelhos de ventilação, aparelhos de fornecimento de água, aparelhos com fins sanitários, aparelhos de ar condicionado, aparelhos desodorizantes do ar, aparelhos e máquinas de purificar o ar, aquecedores para banhos, aquecedores de camas, aparelhos de arrefecimento líquido, cobertores eléctricos, filtros de café eléctricos, máquinas de café, coadores de café, torradores de café,

用消毒劑分配器，蒸餾設備，乾髮器，飲水用過濾器，電燈，電風扇，奶瓶用電加熱器，水箱設備，冷藏器，水果烘烤器，氣體打火機，浴室用乾手設備，熱氣浴配件，熱氣爐，熱碟子，熱水瓶，加濕器，冰盒，冰箱，冰的機器及設備，電茶壺，燈，提燈，燈泡，微波爐，奶的冷卻設施，碟子加熱器，口袋提燈，口袋火炬，口袋加熱器，電平底壓力鍋，電散熱器，電燈光插座，日光收集器，烘烤器，製蛋糕 / 煮食設備，加熱平底鍋，水的加熱器，淨化水設備及機器，水的殺菌器，衣服配件，腰帶，別針，鐘錶，珠寶，太陽眼鏡，耳環，手鐲，頸鏈，頭髮用飾帶，頭髮用鉤子，頭巾，頭髮用雙面長夾子，袖口鈕，領帶攔板，打火機，鋼筆，墨水筆，袋，皮革及人造皮革，皮革或人造皮革產品，動物皮，衣箱，旅行箱，雨傘，陽傘，手杖，零錢包及錢包，盒，行李，錢袋，公文夾，背包，西服袋，購物袋，皮帶子，吊帶，腰帶，手杖，卡片套，動物頸圈，鎖匙包，梳妝盒，牲畜的口套，書包，旅行箱手柄，旅行箱，旅行套裝，雨傘套，雨傘手柄，手杖底座，行李帶，沙灘袋，文件夾，手提箱，皮條，登山拐杖，音樂盒，購物用網袋，露營背包，書包袋，袋，皮革或人造皮革製傢俱用套，手提箱框，運送嬰兒用揹帶袋，唇膏用支架，密粉，化妝品袋，化妝品用配件，適用於化妝品的工具，服裝，鞋，帽，咖啡，茶，可可，糖，米，木薯澱粉，西米，咖啡代用品，麵粉及穀類製品，麵包，糕點及糖果，冰製食品，非醫用營養及滋補補充劑或帶健康護理及美容護理用途的食品製劑，以備用形式出售的滋補食品，維他命，礦物質，咖啡製劑，於茶袋的茶，茶葉，粉狀茶，結晶或糖漿形式的茶，粥或粥的混

recipientes refrigeradores, fogões, aparelhos e instalações de cozinhar, utensílios de cozinha, instalações de arrefecimento para tabaco, coxins de aquecimento («pads»), «dampers» (aquecimento), aparelhos desinfectantes, distribuidores de desinfectantes para casas de banho, aparelhos de destilação, secadores de cabelos, filtros para beber água, candeeiros eléctricos, ventoinhas eléctricas, aquecedores eléctricos, para biberões, aparelhos de autoclismo, congeladores, torradeiras de frutas, isqueiros a gás, aparelhos de secar as mãos para casas de banho, acessórios de banho de ar quente, fornos de ar quente, pratos quentes, garrafas de água quente, humidificadores, caixas de gelo, arcas de gelo, máquinas e aparelhos de gelo, chaleiras eléctricas, candeeiros, lanternas, lâmpadas, fornos microondas, instalações de arrefecimento de leite, aquecedores de pratos, lanternas de bolso, tochas de bolso, aquecedores de bolso, caçarolas de pressão eléctricas, radiadores eléctricos, tomadas para luz eléctrica, colectores solares (aquecimento), torradeiras, aparelhos de fazer bolos/cozinhar, painéis de aquecimento, aquecedores de água, aparelhos e máquinas de purificar a água, esterilizadores de água, acessórios de roupa, cintos, alfinetes, relógios, joalharia, óculos de sol, brincos, pulseiras, colares, laços para o cabelo, ganchos para o cabelo, lenços para o cabelo, travessões bifurcados («sticks») para o cabelo, botões de punho, prateleiras de gravatas, isqueiros, canetas, canetas de tinta, sacos, couro e imitação de couro, produtos em couro ou imitação de couro, peles de animais, baús, malas de viagem, chapéus-de-chuva, chapéus-de-sol, bengalas, porta-moedas e carteiras, estojos, bagagem, bolsas, pastas de executivo, mochilas, sacos porta-fatos, sacos para compras, faixas de couro, suspensórios, cintos, bengalas («canes»), porta-cartões (porta-notas), coleiras para animais, estojos para chaves, estojos de toilette, açaimos, sacolas para a escola, pegas de malas de viagem, malas de viagem, conjuntos de viagem, coberturas de chapéus-de-chuva, pegas de chapéus-de-chuva, bases de bengalas, cintos de bagagem, sacos de praia, pastas, malas de mão, tiras de couro, bastões de montanhismo, caixas de música, sacos de rede para as compras, mochilas de campismo, sacos escolares, sacos, coberturas para mobiliário em couro ou imitação de couro, armações de malas de mão, sacos «sling» para transportar bebés, suporte para batons, pós compactos, sacos cosméticos, acessórios para uso cosmético, instrumentos para aplicar cosméticos, vestuário, calçado, chapelaria, café, chá, cacau, açúcar, arroz, tapioca, sagu, sucedâneos do café, farinhas e preparações feitas de cereais, pão, pastelaria e confeitaria, gelos comestíveis, suplementos dietéticos e nutricionais não-medicinais ou preparações de alimentos com fins de cuidados de saúde e beleza, alimentos nutritivos vendidos na forma de pronto-a-comer, vitaminas, minerais, preparações de café, chá em sacos de chá, folhas de chá, chá em pó, chá em forma de cristal ou xarope, «congee» ou misturas de «congee», mel, xarope de melaço, levedura, fermento em pó, sal, mostarda, vinagre, molhos (con-

合物，蜂蜜，糖漿，鮮酵母，發酵粉，食鹽，芥末，醋，醬汁（調味品）；調味料，啤酒，礦泉水，汽水，不含酒精飲料，水果飲料，水果汁，非醫用飲料，水，汽水，製飲料用濃縮液及糖漿，製飲料用製劑有關的零售，批發及分配服務（透過店舖，透過電訊及透過萬維網）；為第三者利益而匯集各類產品，使顧客能夠透過互聯網的商品推廣網站及批發商便利地觀看及購買這些產品；為第三者利益而匯集各類產品，使顧客能夠透過郵寄訂購售賣產品的一般目錄或透過電訊工具便利地觀看及購買這些產品；為第三者利益而匯集各類產品，使顧客能夠透過零售點便利地觀看及購買這些產品；廣告服務；推銷及市場營銷服務；出入口代理服務；購買及售買代理服務；個人及貿易用產品選擇及產品搜尋；貿易管理服務；貿易行政服務；與特許經營有關的諮詢服務；全屬第35類。

商標構成：



dimentos); especiarias, cervejas, águas minerais, águas gasosas, bebidas não-alcoólicas, bebidas de fruta, sumos de fruta, bebidas não-medicinais, águas, águas gasosas, concentrados e xaropes para fazer bebidas, preparações para fazer bebidas; a reunião, para benefício de terceiros, de uma variedade de produtos, permitindo aos clientes visionarem e adquirirem comodamente esses produtos a partir de uma «website» na Internet para mercadorias generalizadas e de um ponto de venda por grosso; a reunião, para benefício de terceiros, de uma variedade de produtos, permitindo aos clientes visionarem e adquirirem comodamente esses produtos a partir de um catálogo de mercadorias generalizadas por encomenda postal ou através de meios de telecomunicações; a reunião, para benefício de terceiros, de uma variedade de produtos, permitindo aos clientes visionarem e adquirirem comodamente esses produtos a partir de pontos de venda a retalho; serviços de publicidade; serviços promocionais e marketing; serviços de agência de importação e exportação; serviços de agência de compra e venda; selecção de produtos e procura de produtos para indivíduos e negócios; serviços de gestão de negócios; serviços de administração de negócios; serviços de consultadoria relacionados com franchising; todos incluídos na classe 35.^a

A marca consiste em:

商標編號：N/32006 類別： 35
申請人：Sa Sa Overseas Limited, P.O. Box 957, Offshore Incorporations Centre, Road Town, Tortola, British Virgin Islands.

國籍：英屬維爾京斯島

活動：商業及工業

申請日期：2007/10/26

服務：與化妝品，乳霜，外用奶，外用乳液，外用啫喱，外用粉，唇膏，面膜，滋養液，化妝，化妝製劑，清除化妝用製劑，帶消瘦用途的化妝品製劑，曬黑製劑，化妝筆，護理指甲用製劑，護理指甲用油，指甲油，假指甲，化妝用棉棒，化妝用棉，剃鬚用製劑，洗髮水，護髮素，梳理及護理頭髮用啫喱，梳理及護理頭髮用噴霧，梳理及護理頭髮用摩士，梳理及護理頭髮用香脂，頭髮用膠，頭髮上色及去色用製劑，卷髮或

Marca n.º N/32 006 Classe 35.^a
Requerente: Sa Sa Overseas Limited, P.O. Box 957, Offshore Incorporations Centre, Road Town, Tortola, British Virgin Islands.

Nacionalidade: das Ilhas Virgens Britânicas

Actividade: comercial e industrial

Data do pedido: 2007/10/26

Serviços: serviços de venda a retalho, por grosso e de distribuição (através de lojas físicas, via telecomunicações e através da «world wide web») relacionados com cosméticos, cremes, leites para aplicação externa, loções para aplicação externa, geles para aplicação externa, pós para aplicação externa, batons, máscaras, tonificantes («toners»), maquilhagem, preparações de maquilhagem, preparações de desmaquilhagem, preparações cosméticas com fins de emagrecimento, preparações bronzeadoras, lápis cosméticos, preparações para cuidados das unhas, verniz («varnish») de cuidados das unhas, verniz para as unhas, unhas falsas, cotonetes com fins cosméticos, algodão com fins cosméticos, preparações para barbear, champôs, amaciadores de cabelos, geles para pentear e cuidados dos cabelos, pulverizadores («sprays») para pentear e cuidados dos cabelos, mousses para

燙髮用製劑，護理皮膚用製劑及物質，護理頭髮用製劑及物質；美容面膜，梳妝產品，化妝用以礦泉水為主的噴霧，沐浴啫喱，身體用清洗製劑，身體用製劑，修甲製劑，曬黑及曬後用製劑，身體用除臭劑，香料，梳妝水，精油，肥皂，防汗劑，牙膏，護理牙齒用製劑，清潔牙齒用製劑，牙膏，皮膚用化妝品，浮石，護理皮膚及頭髮的醫用藥劑及醫藥劑，用於治療頭皮屑的藥劑，衛生製劑及衛生產品，帶消瘦用途的藥劑，醫用營養品，嬰兒用醫用食品，消毒劑，殺真菌劑，醫用肥皂，頭髮用藥品，沐浴用醫用製劑，護理皮膚醫用化妝品，健康食品補充劑，草本精華，用於陽光灼傷的醫用膏藥，用於陽光灼傷的醫用製劑，牙科用藥品，瓶子，畫筆，梳盒，梳子，頭髮用梳子，化妝品器具，個人用除臭設備，眉毛筆，卸妝用儀器，指甲筆，清潔用墊，香水噴霧，香水蒸化器，密粉，粉撲，擦亮刷子，化妝用海綿，面頰用撲，面頰用海綿，與浮石結合的刷，手動工具及器械（手工操作），餐具，剃鬚刀，使鬚子光滑機，開瓶器，開罐器，角質層鉗子，角質層鑷子，切割器，切割工具，指甲鉗，指甲拔取器，指甲油，動物用頭髮修剪機，個人用頭髮修剪機，捲曲頭髮用手動器械，移動頭髮用鑷子，睫毛卷曲器，眉毛筆，指甲銼刀，電動指甲拔取器，指甲鉗，針刀，穿針器，修腳套裝，修手套裝，剃鬚刀盒，剃鬚刀片，電及非電的剃鬚刀，男士用剃鬚機，女士用剃鬚機，卷曲用鑷子，剃鬚用盒，剪刀，磨刀工具，匙，噴霧器，印章（手工工具），糖鑷子，餐具及餐具套裝，開罐頭器，肉及蔬菜的切割器，刀，分離纖維機及切薄片器，叉，刀，核桃鉗子，醫用設備及儀器，牙科設備及儀器，嬰兒用瓶，奶瓶用

pentear e cuidados dos cabelos, bálsamos para pentear e cuidados dos cabelos, lacas para os cabelos, preparações de coloração e descoloração de cabelos, preparações para encaracolar ou ondular permanentemente os cabelos, preparações e substâncias para os cuidados de pele, preparações e substâncias para os cuidados dos cabelos; máscaras de beleza, produtos de toilette, pulverizadores à base de água mineral para uso cosmético, geles de duche, preparações para lavagem do corpo («body washes»), preparações para o corpo, preparações de manicura, preparações bronzeadoras e pós-solares, desodorizantes para o corpo, perfumaria, água-de-toilete, óleos essenciais, sabões, antitranspirantes, pastas de dentes, preparações de cuidados dos dentes, preparações de limpeza de dentes, dentífricos, cosméticos para uso na pele, pedras-pomes, preparações farmacêuticas e medicinais para cuidados da pele e dos cabelos, preparações farmacêuticas para o tratamento da caspa, preparações e produtos sanitários, preparações medicinais com fins de emagrecimento, substâncias dietéticas adaptadas para uso medicinal, alimentos medicinais para bebés, desinfectantes, fungicidas, sabões medicinais, remédios medicinais para o cabelo, preparações para o banho medicinais, cosméticos de cuidados da pele medicinais, suplementos alimentares de saúde, extractos ervanários, pomadas para queimaduras solares com fins farmacêuticos, preparações para queimaduras solares com fins farmacêuticos, medicamentos com fins dentários, garrafas, pincéis («brush»), estojos de pentes, pentes, pentes para o cabelo, utensílios cosméticos, aparelhos desodorizantes para uso pessoal, pincéis de sobrancelhas, equipamento para desmaquilhagem, pincéis das unhas, «pads» com fins de limpeza, pulverizadores de perfume, vaporizadores de perfume, pós compactos, almofadas de pó («powder puffs»), escovas de esfregar («scrubbing brushes»), esponjas com fins cosméticos, almofadas para o rosto («puff for face»), esponjas para o rosto, pincéis que incorporam uma pedra-pomes, utensílios e instrumentos de mão (operados manualmente), cutelaria, navalhas de barbear, máquinas de aparar («clipper») a barba, abridores de garrafas, abridores de latas («can openers»), alicates de cutículas, pinças de cutículas, cortadores, ferramentas de cortar, corta-unhas, extractores de unhas, vernizes para as unhas, máquinas de aparar («clippers») o cabelo para animais, máquinas de aparar («clippers») o cabelo para uso pessoal, instrumentos de mão para a ondulação do cabelo, pinças para remover cabelos, enroladores de pestanas, pinças de sobrancelhas, limas de unhas, sacador («drawers») de unhas eléctrico, corta-unhas, limas de agulhas, afiador de agulhas, conjuntos de pedicura, conjuntos de manicura, estojos de navalhas de barbear, lâminas de navalhas de barbear, navalhas de barbear eléctricas e não-eléctricas, máquinas de barbear para homem, máquinas de barbear para mulher, pinças para encaracolar («curling tongs»), estojos de barbear, tesouras, instrumentos de afiar, colheres, pulverizadores, carimbos (instrumento de mão), pinças para açúcar, («su-

盒及其他配件；嬰兒用吸吮器，嬰兒用保育箱，繃帶，醫用電毯，避孕套，非化學避孕藥，牙科設備，嬰兒用引誘物，耳掘，美觀的按摩設備，奶瓶奶嘴，奶瓶閥門，奶瓶，扁平足用支架，矯形鞋，鑷子，按摩手套，醫用手套，聾人用助聽設備，聽覺保護器，帶熱空氣的治療設備，醫用冰袋，電動或非電動按摩設備及其按摩用部件或面頰及身體顫動部件，紙，紙板，紙及紙板製品，雜誌，書籍，傳單，海報，印刷卡，資訊集，目錄，日曆，價格標籤，價格標貼，印刷品，裝訂用品，照片，文具，文具或家用黏合劑，教育或教學材料（儀器除外），包裝用塑料，帶手柄的紙袋，紙板袋或塑料袋，產科腰帶，分娩用墊；矯形產品，腹部墊，加熱軟墊，失眠用催眠枕頭，牙線把手，溫度計，便盤，長牙用環，外科植入物，耳朵打孔外科器械，預先消毒的耳朵打孔用銷子，鼻的呼吸器，醫療診斷測試套裝，注射用針筒及醫用針，普通或即棄面膜，治療床墊，醫用蒸化器，照明設備，加溫設備，產生蒸汽設備，乾燥設備，通風設備，供水設備，衛生設備，空調設備，空氣除臭設備，淨化空氣設備及機器，沐浴用加熱器，床的加熱器，液體冷卻設備，電毯，電動咖啡過濾器，咖啡機，咖啡過濾器，咖啡烘烤器，制冷容器，爐子，煮食設備及設施，煮食器具，煙草用冷卻設施，加熱軟墊，加濕器，消毒設備，浴室用消毒劑分配器，蒸餾設備，乾髮器，飲水用過濾器，電燈，電風扇，奶瓶用電加熱器，水箱設備，冷藏器，水果烘烤器，氣體打火機，浴室用乾手設備，熱氣浴配件，熱氣爐，熱碟子，熱水瓶，加濕器，冰盒，冰箱，冰的機器及設備，電茶壺，燈，提燈，燈泡，微波爐，奶的冷卻設施，碟子加熱器，

gar tongs»), louça de mesa e talheres («tableware»), abridores de latas («tin openers»), cortadores («choppers») de carne e vegetais, facas, desfibradores e fatiadores («shredders and slicers»), garfos, facas, quebra-nozes, aparelhos e instrumentos medicinais, aparelhos e instrumentos dentários, garrafas de bebés, estojos e outros acessórios para biberões; chuchas para bebés (tetinas), incubadoras para bebés, pensos, cobertores eléctricos com fins medicinais, preservativos, contraceptivos, não químicos, aparelhos dentários, enganadeiras para bebés, «ear picks», aparelhos de massagem estética, tetinas de biberões, válvulas de biberões, biberões, suportes para pés chatos, calçado ortopédico, forcipes, luvas para massagem, luvas com fins medicinais, aparelhos auditivos para surdos, protectores auditivos, aparelhos terapêuticos com ar quente, sacos de gelo com fins medicinais, aparelhos de massagem electrónicos ou não-electrónicos e suas partes para massajar ou vibrar partes do rosto e do corpo, papel, cartão, produtos feitos de papel e cartão, revistas, livros, panfletos, pôsteres, cartões impressos, boletins informativos («circulars»), catálogos, calendários, etiquetas de preços, rótulos de preços, produtos de impressão, artigos para encadernação, fotografias, papelaria, adesivos para papelaria ou para uso doméstico, material de instrução ou de ensino (com excepção dos aparelhos), materiais plásticos para embalagem, sacos com pegas de papel, cartão ou plástico, cintos de maternidade, colchões de parto; produtos ortopédicos, «pads» abdominais, coxins de aquecimento («pads»), almofadas soporíferas para insónias, pegas («handles») de fio dental, termómetros, bacias sanitárias, anéis de dentição, implantes cirúrgicos, instrumentos de furar orelhas cirúrgicos, esteios («studs») de furar orelhas pré-esterelizados, aspiradores nasais, conjuntos de testes de diagnósticos médicos, seringas para injeções e agulhas para uso medicinal, máscaras faciais gerais ou descartáveis, colchões terapêuticos, vaporizadores com fins medicinais, aparelhos de iluminação, aparelhos de aquecimento, aparelhos de gerar vapor, aparelhos de secagem, aparelhos de ventilação, aparelhos de fornecimento de água, aparelhos com fins sanitários, aparelhos de ar condicionado, aparelhos desodorizantes do ar, aparelhos e máquinas de purificar o ar, aquecedores para banhos, aquecedores de camas, aparelhos de arrefecimento líquido, cobertores eléctricos, filtros de café eléctricos, máquinas de café, coadores de café, torradores de café, recipientes refrigeradores, fogões, aparelhos e instalações de cozinhar, utensílios de cozinha, instalações de arrefecimento para tabaco, coxins de aquecimento («pads»), «dampers» (aquecimento), aparelhos desinfectantes, distribuidores de desinfectantes para casas de banho, aparelhos de destilação, secadores de cabelos, filtros para beber água, candeeiros eléctricos, ventoinhas eléctricas, aquecedores eléctricos, para biberões, aparelhos de autoclismo, congeladores, torradeiras de frutas, isqueiros a gás, aparelhos de secar as mãos para casas de banho, acessórios de banho de ar quente, fornos de ar quente, pratos quentes, gar-

口袋提燈，口袋火炬，口袋加熱器，電平底壓力鍋，電散熱器，電燈光插座，日光收集器，烘烤器，製蛋糕 / 煮食設備，加熱平底鍋，水的加熱器，淨化水設備及機器，水的殺菌器，衣服配件，腰帶，別針，鐘錶，珠寶，太陽眼鏡，耳環，手鐲，頸鍊，頭髮用飾帶，頭髮用鉤子，頭巾，頭髮用雙面長夾子，袖口鈕，領帶攔板，打火機，鋼筆，墨水筆，袋，皮革及人造皮革，皮革或人造皮革產品，動物皮，衣箱，旅行箱，雨傘，陽傘，手杖，零錢包及錢包，盒，行李，錢袋，公文夾，背包，西服袋，購物袋，皮帶子，吊帶，腰帶，手杖，卡片套，動物頸圈，鎖匙包，梳妝盒，牲畜的口套，書包，旅行箱手柄，旅行箱，旅行套裝，雨傘套，雨傘手柄，手杖底座，行李帶，沙灘袋，文件夾，手提箱，皮條，登山拐杖，音樂盒，購物用網袋，露營背包，書包袋，袋，皮革或人造皮革製傢俱用套，手提箱框，運送嬰兒用揹帶袋，唇膏用支架，密粉，化妝品袋，化妝品用配件，適用於化妝品的工具，服裝，鞋，帽，咖啡，茶，可可，糖，米，木薯澱粉，西米，咖啡代用品，麵粉及穀類製品，麵包，糕點及糖果，冰製食品，非醫用營養及滋補補充劑或帶健康護理及美容護理用途的食品製劑，以備用形式出售的滋補食品，維他命，礦物質，咖啡製劑，於茶袋的茶，茶葉，粉狀茶，結晶或糖漿形式的茶，粥或粥的混合物，蜂蜜，糖漿，鮮酵母，發酵粉，食鹽，芥末，醋，醬汁（調味品）；調味料，啤酒，礦泉水，汽水，不含酒精飲料，水果飲料，水果汁，非醫用飲料，水，汽水，製飲料用濃縮液及糖漿，製飲料用製劑有關的零售，批發及分配服務（透過店舖，透過電訊及透過萬維網）；為第三者利益而匯集各類產

rafas de água quente, humidificadores, caixas de gelo, arcas de gelo, máquinas e aparelhos de gelo, chaleiras eléctricas, candeeiros, lanternas, lâmpadas, fornos microondas, instalações de arrefecimento de leite, aquecedores de pratos, lanternas de bolso, tochas de bolso, aquecedores de bolso, caçarolas de pressão eléctricas, radiadores eléctricos, tomadas para luz eléctrica, colectores solares (aquecimento), torradeiras, aparelhos de fazer bolos/cozinhar, painéis de aquecimento, aquecedores de água, aparelhos e máquinas de purificar a água, esterilizadores de água, acessórios de roupa, cintos, alfinetes, relógios, joalheria, óculos de sol, brincos, pulseiras, colares, laços para o cabelo, ganchos para o cabelo, lenços para o cabelo, travessões bifurcados («sticks») para o cabelo, botões de punho, prateleiras de gravatas, isqueiros, canetas, canetas de tinta, sacos, couro e imitação de couro, produtos em couro ou imitação de couro, peles de animais, baús, malas de viagem, chapéus-de-chuva, chapéus-de-sol, bengalas, porta-moedas e carteiras, estojos, bagagem, bolsas, pastas de executivo, mochilas, sacos porta-fatos, sacos para compras, faixas de couro, suspensórios, cintos, bengalas («canes»), porta-cartões (porta-notas), coleiras para animais, estojos para chaves, estojos de toilette, açaimos, sacolas para a escola, pegas de malas de viagem, malas de viagem, conjuntos de viagem, coberturas de chapéus-de-chuva, pegas de chapéus-de-chuva, bases de bengalas, cintos de bagagem, sacos de praia, pastas, malas de mão, tiras de couro, bastões de montanhismo, caixas de música, sacos de rede para as compras, mochilas de campismo, sacos escolares, sacos, coberturas para mobiliário em couro ou imitação de couro, armações de malas de mão, sacos «sling» para transportar bebés, suporte para batons, pós compactos, sacos cosméticos, acessórios para uso cosmético, instrumentos para aplicar cosméticos, vestuário, calçado, chapelaria, café, chá, cacau, açúcar, arroz, tapioca, sagu, sucedâneos do café, farinhas e preparações feitas de cereais, pão, pastelaria e confeitaria, gelos comestíveis, suplementos dietéticos e nutricionais não-medicinais ou preparações de alimentos com fins de cuidados de saúde e beleza, alimentos nutritivos vendidos na forma de pronto-a-comer, vitaminas, minerais, preparações de café, chá em sacos de chá, folhas de chá, chá em pó, chá em forma de cristal ou xarope, «congee» ou misturas de «congee», mel, xarope de melaço, levedura, fermento em pó, sal, mostarda, vinagre, molhos (condimentos); especiarias, cervejas, águas minerais, águas gasosas, bebidas não-alcoólicas, bebidas de fruta, sumos de fruta, bebidas não-medicinais, águas, águas gasosas, concentrados e xaropes para fazer bebidas, preparações para fazer bebidas; a reunião, para benefício de terceiros, de uma variedade de produtos, permitindo aos clientes visionarem e adquirirem comodamente esses produtos a partir de uma «website» na Internet para mercadorias generalizadas e de um ponto de venda por grosso; a reunião, para benefício de terceiros, de uma variedade de produtos, permitindo aos clientes visionarem e adquirirem comodamente

品，使顧客能夠透過互聯網的商品推廣網站及批發商便利地觀看及購買這些產品；為第三者利益而匯集各類產品，使顧客能夠透過郵寄訂購售賣產品的一般目錄或透過電訊工具便利地觀看及購買這些產品；為第三者利益而匯集各類產品，使顧客能夠透過零售點便利地觀看及購買這些產品；廣告服務；推銷及市場營銷服務；出入口代理服務；購買及售買代理服務；個人及貿易用產品選擇及產品搜尋；貿易管理服務；貿易行政服務；與特許經營有關的諮詢服務；全屬第35類。

商標構成：

METHODE SWISS

esses produtos a partir de um catálogo de mercadorias generalizadas por encomenda postal ou através de meios de telecomunicações; a reunião, para benefício de terceiros, de uma variedade de produtos, permitindo aos clientes visionarem e adquirirem comodamente esses produtos a partir de pontos de venda a retalho; serviços de publicidade; serviços promocionais e marketing; serviços de agência de importação e exportação; serviços de agência de compra e venda; selecção de produtos e procura de produtos para indivíduos e negócios; serviços de gestão de negócios; serviços de administração de negócios; serviços de consultadoria relacionados com franchising; todos incluídos na classe 35.^a

A marca consiste em:

METHODE SWISS

商標編號：N/32007

類別： 35

申請人：Sa Sa Overseas Limited, P.O. Box 957, Offshore Incorporations Centre, Road Town, Tortola, British Virgin Islands.

國籍：英屬維爾京斯島

活動：商業及工業

申請日期：2007/10/26

服務：與化妝品，乳霜，外用奶，外用乳液，外用啫喱，外用粉，唇膏，面膜，滋養液，化妝，化妝製劑，清除化妝用製劑，帶消瘦用途的化妝品製劑，曬黑製劑，化妝筆，護理指甲用製劑，護理指甲用油，指甲油，假指甲，化妝用棉棒，化妝用棉，剃鬚用製劑，洗髮水，護髮素，梳理及護理頭髮用啫喱，梳理及護理頭髮用噴霧，梳理及護理頭髮用摩士，梳理及護理頭髮用香脂，頭髮用膠，頭髮上色及去色用製劑，卷髮或燙髮用製劑，護理皮膚用製劑及物質，護理頭髮用製劑及物質；美容面膜，梳妝產品，化妝用以礦泉水為主的噴霧，沐浴啫喱，身體用清洗製劑，身體用製劑，修甲製劑，曬黑及曬後用製劑，身體用除臭劑，香料，梳妝水，精油，肥皂，防汗劑，牙膏，護理牙齒用製劑，清潔牙齒用製劑，牙膏，皮膚用

Marca n.º N/32 007

Classe 35.^a

Requerente: Sa Sa Overseas Limited, P.O. Box 957, Offshore Incorporations Centre, Road Town, Tortola, British Virgin Islands.

Nacionalidade: das Ilhas Virgens Britânicas

Actividade: comercial e industrial

Data do pedido: 2007/10/26

Serviços: serviços de venda a retalho, por grosso e de distribuição (através de lojas físicas, via telecomunicações e através da «world wide web») relacionados com cosméticos, cremes, leites para aplicação externa, loções para aplicação externa, geles para aplicação externa, pós para aplicação externa, batons, máscaras, tonificantes («toners»), maquilhagem, preparações de maquilhagem, preparações de desmaquilhagem, preparações cosméticas com fins de emagrecimento, preparações bronzeadoras, lápis cosméticos, preparações para cuidados das unhas, verniz («varnish») de cuidados das unhas, verniz para as unhas, unhas falsas, cotonetes com fins cosméticos, algodão com fins cosméticos, preparações para barbear, champôs, amaciadores de cabelos, geles para pentear e cuidados dos cabelos, pulverizadores («sprays») para pentear e cuidados dos cabelos, mousses para pentear e cuidados dos cabelos, bálsamos para pentear e cuidados dos cabelos, lacas para os cabelos, preparações de coloração e descoloração de cabelos, preparações para encaracolar ou ondular permanentemente os cabelos, preparações e substâncias para os cuidados de pele, preparações e substâncias para os cuidados dos cabelos; máscaras de beleza, produtos de toilette, pulverizadores à base de água mineral para uso cosmético, geles de duche, preparações para lavagem do corpo («body washes»), preparações para o corpo, preparações de manicura, preparações bronzeadoras e pós-solares, desodorizantes para o corpo, perfumaria, água-de-toilete, óleos essenciais, sabões, antitranspi-

化妝品，浮石，護理皮膚及頭髮的醫用藥劑及醫藥劑，用於治療頭皮屑的藥劑，衛生製劑及衛生產品，帶消瘦用途的藥劑，醫用營養品，嬰兒用醫用食品，消毒劑，殺真菌劑，醫用肥皂，頭髮用藥品，沐浴用醫用製劑，護理皮膚醫用化妝品，健康食品補充劑，草本精華，用於陽光灼傷的醫用膏藥，用於陽光灼傷的醫用製劑，牙科用藥品，瓶子，畫筆，梳盒，梳子，頭髮用梳子，化妝品器具，個人用除臭設備，眉毛筆，卸妝用儀器，指甲筆，清潔用墊，香水噴霧，香水蒸化器，密粉，粉撲，擦亮刷子，化妝用海綿，面頰用撲，面頰用海綿，與浮石結合的刷，手動工具及器械（手工操作），餐具，剃鬚刀，使鬍子光滑機，開瓶器，開罐器，角質層鉗子，角質層鑷子，切割器，切割工具，指甲鉗，指甲拔取器，指甲油，動物用頭髮修剪機，個人用頭髮修剪機，捲曲頭髮用手動器械，移動頭髮用鑷子，睫毛卷曲器，眉毛筆，指甲銼刀，電動指甲拔取器，指甲鉗，針刀，穿針器，修腳套裝，修手套裝，剃鬚刀盒，剃鬚刀片，電及非電的剃鬚刀，男士用剃鬚機，女士用剃鬚機，卷曲用鑷子，剃鬚用盒，剪刀，磨刀工具，匙，噴霧器，印章（手工工具），糖鑷子，餐具及餐具套裝，開罐頭器，肉及蔬菜的切割器，刀，分離纖維機及切薄片器，叉，刀，核桃鉗子，醫用設備及儀器，牙科設備及儀器，嬰兒用瓶，奶瓶用盒及其他配件；嬰兒用吸吮器，嬰兒用保育箱，繃帶，醫用電毯，避孕套，非化學避孕藥，牙科設備，嬰兒用引誘物，耳掘，美觀的按摩設備，奶瓶奶嘴，奶瓶閥門，奶瓶，扁平足用支架，矯形鞋，鑷子，按摩手套，醫用手套，聾人用助聽設備，聽覺保護器，帶熱空氣的治療設備，醫用冰袋，電動或非

rantes, pastas de dentes, preparações de cuidados dos dentes, preparações de limpeza de dentes, dentífricos, cosméticos para uso na pele, pedras-pomes, preparações farmacêuticas e medicinais para cuidados da pele e dos cabelos, preparações farmacêuticas para o tratamento da caspa, preparações e produtos sanitários, preparações medicinais com fins de emagrecimento, substâncias dietéticas adaptadas para uso medicinal, alimentos medicinais para bebês, desinfetantes, fungicidas, sabões medicinais, remédios medicinais para o cabelo, preparações para o banho medicinais, cosméticos de cuidados da pele medicinais, suplementos alimentares de saúde, extractos ervanários, pomadas para queimaduras solares com fins farmacêuticos, preparações para queimaduras solares com fins farmacêuticos, medicamentos com fins dentários, garrafas, pincéis («brush»), estojos de pentes, pentes, pentes para o cabelo, utensílios cosméticos, aparelhos desodorizantes para uso pessoal, pincéis de sobrancelhas, equipamento para desmaquilagem, pincéis das unhas, «pads» com fins de limpeza, pulverizadores de perfume, vaporizadores de perfume, pós compactos, almofadas de pó («powder puffs»), escovas de esfregar («scrubbing brushes»), esponjas com fins cosméticos, almofadas para o rosto («puff for face»), esponjas para o rosto, pincéis que incorporam uma pedra-pomes, utensílios e instrumentos de mão (operados manualmente), cutelaria, navalhas de barbear, máquinas de aparar («clipper») a barba, abridores de garrafas, abridores de latas («can openers»), alicates de cutículas, pinças de cutículas, cortadores, ferramentas de cortar, corta-unhas, extractores de unhas, vernizes para as unhas, máquinas de aparar («clippers») o cabelo para animais, máquinas de aparar («clippers») o cabelo para uso pessoal, instrumentos de mão para a ondulação do cabelo, pinças para remover cabelos, enroladores de pestanas, pinças de sobrancelhas, limas de unhas, sacador («drawers») de unhas eléctrico, corta-unhas, limas de agulhas, afiador de agulhas, conjuntos de pedicura, conjuntos de manicura, estojos de navalhas de barbear, lâminas de navalhas de barbear, navalhas de barbear eléctricas e não-eléctricas, máquinas de barbear para homem, máquinas de barbear para mulher, pinças para encaracolar («curling tongs»), estojos de barbear, tesouras, instrumentos de afiar, colheres, pulverizadores, carimbos (instrumento de mão), pinças para açúcar, («sugar tongs»), louça de mesa e talheres («tableware»), abridores de latas («tin openers»), cortadores («choppers») de carne e vegetais, facas, desfibradores e fatiadores («shredders and slicers»), garfos, facas, quebra-nozes, aparelhos e instrumentos medicinais, aparelhos e instrumentos dentários, garrafas de bebês, estojos e outros acessórios para biberões; chuchas para bebês (tetinas), incubadoras para bebês, pensos, cobertores eléctricos com fins medicinais, preservativos, contraceptivos, não químicos, aparelhos dentários, enganadeiras para bebês, «ear picks», aparelhos de massagem estética, tetinas de biberões, válvulas de biberões, biberões, suportes para pés chatos, calçado ortopédico, fórceps,

電動按摩設備及其按摩用部件或面頰及身體顫動部件，紙，紙板，紙及紙板製品，雜誌，書籍，傳單，海報，印刷卡，資訊集，目錄，日曆，價格標籤，價格標貼，印刷品，裝訂用品，照片，文具，文具或家用黏合劑，教育或教學材料（儀器除外），包裝用塑料，帶手柄的紙袋，紙板袋或塑料袋，產科腰帶，分娩用墊；矯形產品，腹部墊，加熱軟墊，失眠用催眠枕頭，牙線把手，溫度計，便盤，長牙用環，外科植入物，耳朵打孔外科器械，預先消毒的耳朵打孔用銷子，鼻的呼吸器，醫療診斷測試套裝，注射用針筒及醫用針，普通或即棄面膜，治療床墊，醫用蒸化器，照明設備，加溫設備，產生蒸汽設備，乾燥設備，通風設備，供水設備，衛生設備，空調設備，空氣除臭設備，淨化空氣設備及機器，沐浴用加熱器，床的加熱器，液體冷卻設備，電毯，電動咖啡過濾器，咖啡機，咖啡過濾器，咖啡烘烤器，制冷容器，爐子，煮食設備及設施，煮食器具，煙草用冷卻設施，加熱軟墊，加濕器，消毒設備，浴室用消毒劑分配器，蒸餾設備，乾髮器，飲水用過濾器，電燈，電風扇，奶瓶用電加熱器，水箱設備，冷藏器，水果烘烤器，氣體打火機，浴室用乾手設備，熱氣浴配件，熱氣爐，熱碟子，熱水瓶，加濕器，冰盒，冰箱，冰的機器及設備，電茶壺，燈，提燈，燈泡，微波爐，奶的冷卻設施，碟子加熱器，口袋提燈，口袋火炬，口袋加熱器，電平底壓力鍋，電散熱器，電燈光插座，日光收集器，烘烤器，製蛋糕 / 煮食設備，加熱平底鍋，水的加熱器，淨化水設備及機器，水的殺菌器，衣服配件，腰帶，別針，鐘錶，珠寶，太陽眼鏡，耳環，手鐲，頸鏈，頭髮用飾帶，頭髮用鉤子，頭巾，頭髮用雙面長夾

luvas para massagem, luvas com fins medicinais, aparelhos auditivos para surdos, protectores auditivos, aparelhos terapêuticos com ar quente, sacos de gelo com fins medicinais, aparelhos de massagem electrónicos ou não-electrónicos e suas partes para massajar ou vibrar partes do rosto e do corpo, papel, cartão, produtos feitos de papel e cartão, revistas, livros, panfletos, pôsteres, cartões impressos, boletins informativos («circulars»), catálogos, calendários, etiquetas de preços, rótulos de preços, produtos de impressão, artigos para encadernação, fotografias, papelaria, adesivos para papelaria ou para uso doméstico, material de instrução ou de ensino (com excepção dos aparelhos), materiais plásticos para embalagem, sacos com pegas de papel, cartão ou plástico, cintos de maternidade, colchões de parto; produtos ortopédicos, «pads» abdominais, coxins de aquecimento («pads»), almofadas soporíferas para insónias, pegas («handles») de fio dental, termómetros, bacias sanitárias, anéis de dentição, implantes cirúrgicos, instrumentos de furar orelhas cirúrgicos, esteios («studs») de furar orelhas pré-esterelizados, aspiradores nasais, conjuntos de testes de diagnósticos médicos, seringas para injeções e agulhas para uso medicinal, máscaras faciais gerais ou descartáveis, colchões terapêuticos, vaporizadores com fins medicinais, aparelhos de iluminação, aparelhos de aquecimento, aparelhos de gerar vapor, aparelhos de secagem, aparelhos de ventilação, aparelhos de fornecimento de água, aparelhos com fins sanitários, aparelhos de ar condicionado, aparelhos desodorizantes do ar, aparelhos e máquinas de purificar o ar, aquecedores para banhos, aquecedores de camas, aparelhos de arrefecimento líquido, cobertores eléctricos, filtros de café eléctricos, máquinas de café, coadores de café, torradores de café, recipientes refrigeradores, fogões, aparelhos e instalações de cozinhar, utensílios de cozinha, instalações de arrefecimento para tabaco, coxins de aquecimento («pads»), «dampers» (aquecimento), aparelhos desinfectantes, distribuidores de desinfectantes para casas de banho, aparelhos de destilação, secadores de cabelos, filtros para beber água, candeeiros eléctricos, ventoinhas eléctricas, aquecedores eléctricos, para biberões, aparelhos de autoclismo, congeladores, torradeiras de frutas, isqueiros a gás, aparelhos de secar as mãos para casas de banho, acessórios de banho de ar quente, fornos de ar quente, pratos quentes, garrafas de água quente, humidificadores, caixas de gelo, arcas de gelo, máquinas e aparelhos de gelo, chaleiras eléctricas, candeeiros, lanternas, lâmpadas, fornos microondas, instalações de arrefecimento de leite, aquecedores de pratos, lanternas de bolso, tochas de bolso, aquecedores de bolso, caçarolas de pressão eléctricas, radiadores eléctricos, tomadas para luz eléctrica, colectores solares (aquecimento), torradeiras, aparelhos de fazer bolos/cozinhar, painéis de aquecimento, aquecedores de água, aparelhos e máquinas de purificar a água, esterilizadores de água, acessórios de roupa, cintos, alfinetes, relógios, joalharia, óculos de sol, brincos, pulseiras, colares, laços para o cabelo, gan-

子，袖口鈕，領帶攔板，打火機，鋼筆，墨水筆，袋，皮革及人造皮革，皮革或人造皮革產品，動物皮，衣箱，旅行箱，雨傘，陽傘，手杖，零錢包及錢包，盒，行李，錢袋，公文夾，背包，西服袋，購物袋，皮帶子，吊帶，腰帶，手杖，卡片套，動物頸圈，鎖匙包，梳妝盒，牲畜的口套，書包，旅行箱手柄，旅行箱，旅行套裝，雨傘套，雨傘手柄，手杖底座，行李帶，沙灘袋，文件夾，手提箱，皮條，登山拐杖，音樂盒，購物用網袋，露營背包，書包袋，袋，皮革或人造皮革製傢俱用套，手提箱框，運送嬰兒用揹帶袋，唇膏用支架，密粉，化妝品袋，化妝品用配件，適用於化妝品的工具，服裝，鞋，帽，咖啡，茶，可可，糖，米，木薯澱粉，西米，咖啡代用品，麵粉及穀類製品，麵包，糕點及糖果，冰製食品，非醫用營養及滋補補充劑或帶健康護理及美容護理用途的食品製劑，以備用形式出售的滋補食品，維他命，礦物質，咖啡製劑，於茶袋的茶，茶葉，粉狀茶，結晶或糖漿形式的茶，粥或粥的混合物，蜂蜜，糖漿，鮮酵母，發酵粉，食鹽，芥末，醋，醬汁（調味品）；調味料，啤酒，礦泉水，汽水，不含酒精飲料，水果飲料，水果汁，非醫用飲料，水，汽水，製飲料用濃縮液及糖漿，製飲料用製劑有關的零售，批發及分配服務（透過店舖，透過電訊及透過萬維網）；為第三者利益而匯集各類產品，使顧客能夠透過互聯網的商品推廣網站及批發商便利地觀看及購買這些產品；為第三者利益而匯集各類產品，使顧客能夠透過郵寄訂購售賣產品的一般目錄或透過電訊工具便利地觀看及購買這些產品；為第三者利益而匯集各類產品，使顧客能夠透過零售點便利地觀看及購買這些產品；廣告服務；推銷及市場營銷服務；出入口代理服務；購買及售買代理服務；個人

chos para o cabelo, lenços para o cabelo, travessões bifurcados («sticks») para o cabelo, botões de punho, prateleiras de gravatas, isqueiros, canetas, canetas de tinta, sacos, couro e imitação de couro, produtos em couro ou imitação de couro, peles de animais, baús, malas de viagem, chapéus-de-chuva, chapéus-de-sol, bengalas, porta-moedas e carteiras, estojos, bagagem, bolsas, pastas de executivo, mochilas, sacos porta-fatos, sacos para compras, faixas de couro, suspensórios, cintos, bengalas («canes»), porta-cartões (porta-notas), coleiras para animais, estojos para chaves, estojos de toilette, açaimos, sacolas para a escola, pegadas de malas de viagem, malas de viagem, conjuntos de viagem, coberturas de chapéus-de-chuva, pegadas de chapéus-de-chuva, bases de bengalas, cintos de bagagem, sacos de praia, pastas, malas de mão, tiras de couro, bastões de montanhismo, caixas de música, sacos de rede para as compras, mochilas de campismo, sacos escolares, sacos, coberturas para mobiliário em couro ou imitação de couro, armações de malas de mão, sacos «sling» para transportar bebés, suporte para batons, pós compactos, sacos cosméticos, acessórios para uso cosmético, instrumentos para aplicar cosméticos, vestuário, calçado, chapelaria, café, chá, cacau, açúcar, arroz, tapioca, sagu, scedâneos do café, farinhas e preparações feitas de cereais, pão, patelaria e confeitaria, gelos comestíveis, suplementos dietéticos e nutricionais não-medicinais ou preparações de alimentos com fins de cuidados de saúde e beleza, alimentos nutritivos vendidos na forma de pronto-a-comer, vitaminas, minerais, preparações de café, chá em sacos de chá, folhas de chá, chá em pó, chá em forma de cristal ou xarope, «congee» ou misturas de «congee», mel, xarope de melaço, levedura, fermento em pó, sal, mostarda, vinagre, molhos (condimentos); especiarias, cervejas, águas minerais, águas gasosas, bebidas não-alcoólicas, bebidas de fruta, sumos de fruta, bebidas não-medicinais, águas, águas gasosas, concentrados e xaropes para fazer bebidas, preparações para fazer bebidas; a reunião, para benefício de terceiros, de uma variedade de produtos, permitindo aos clientes visionarem e adquirirem comodamente esses produtos a partir de uma «website» na Internet para mercadorias generalizadas e de um ponto de venda por grosso; a reunião, para benefício de terceiros, de uma variedade de produtos, permitindo aos clientes visionarem e adquirirem comodamente esses produtos a partir de um catálogo de mercadorias generalizadas por encomenda postal ou através de meios de telecomunicações; a reunião, para benefício de terceiros, de uma variedade de produtos, permitindo aos clientes visionarem e adquirirem comodamente esses produtos a partir de pontos de venda a retalho; serviços de publicidade; serviços promocionais e marketing; serviços de agência de importação e exportação; serviços de agência de compra e venda; selecção de produtos e procura de produtos para indivíduos e negócios; serviços de gestão de negócios; serviços de administração de negócios; servi-

及貿易用產品選擇及產品搜尋；貿易管理服務；貿易行政服務；與特許經營有關的諮詢服務；全屬第35類。

商標構成：

蜜黛詩

商標編號：N/32008
 申請人：Suisse Programme Limited, 10/8 International Commercial Centre, Casemates Square, Gibraltar, GL-Gilbratar.

國籍：英國

活動：商業及工業

申請日期：2007/10/26

服務：與化妝品，乳霜，外用奶，外用乳液，外用啫喱，外用粉，唇膏，面膜，滋養液，化妝，化妝製劑，清除化妝用製劑，帶消瘦用途的化妝品製劑，曬黑製劑，化妝筆，護理指甲用製劑，護理指甲用油，指甲油，假指甲，化妝用棉棒，化妝用棉，剃鬚用製劑，洗髮水，護髮素，梳理及護理頭髮用啫喱，梳理及護理頭髮用噴霧，梳理及護理頭髮用摩士，梳理及護理頭髮用香脂，頭髮用膠，頭髮上色及去色用製劑，卷髮或燙髮用製劑，護理皮膚用製劑及物質，護理頭髮用製劑及物質；美容面膜，梳妝產品，化妝用以礦泉水為主的噴霧，沐浴啫喱，身體用清洗製劑，身體用製劑，指甲製劑，曬黑及曬後用製劑，身體用除臭劑，香料，梳妝水，精油，肥皂，防汗劑，牙膏，護理牙齒用製劑，清潔牙齒用製劑，牙膏，皮膚用化妝品，浮石，護理皮膚及頭髮的醫用藥劑及醫藥劑，用於治療頭皮屑的藥劑，衛生製劑及衛生產品，帶消瘦用途的藥劑，醫用營養品，嬰兒用醫用食品，消毒劑，殺真菌劑，醫用肥

ços de consultadoria relacionados com franchising; todos incluídos na classe 35.^a

A marca consiste em:

蜜黛詩

Marca n.º N/32 008
 Requerente: Suisse Programme Limited, 10/8 International Commercial Centre, Casemates Square, Gibraltar, GL-Gilbratar.

Nacionalidade: inglesa

Actividade: comercial e industrial

Data do pedido: 2007/10/26

Serviços: serviços de venda a retalho, por grosso e de distribuição (através de lojas físicas, via telecomunicações e através da «world wide web») relacionados com cosméticos, cremes, leites para aplicação externa, loções para aplicação externa, geles para aplicação externa, pós para aplicação externa, batons, máscaras, tonificantes («toners»), maquilhagem, preparações de maquilhagem, preparações de desmaquilhagem, preparações cosméticas com fins de emagrecimento, preparações bronzeadoras, lápis cosméticos, preparações para cuidados das unhas, verniz («varnish») de cuidados das unhas, verniz para as unhas, unhas falsas, cotonetes com fins cosméticos, algodão com fins cosméticos, preparações para barbear, champôs, amaciadores de cabelos, geles para pentear e cuidados dos cabelos, pulverizadores («sprays») para pentear e cuidados dos cabelos, mousses para pentear e cuidados dos cabelos, bálsamos para pentear e cuidados dos cabelos, lacas para os cabelos, preparações de coloração e descoloração de cabelos, preparações para encaracolar ou ondular permanentemente os cabelos, preparações e substâncias para os cuidados de pele, preparações e substâncias para os cuidados dos cabelos; máscaras de beleza, produtos de toilette, pulverizadores à base de água mineral para uso cosmético, geles de duche, preparações para lavagem do corpo («body washes»), preparações para o corpo, preparações de manicura, preparações bronzeadoras e pós-solares, desodorizantes para o corpo, perfumaria, água-de-toilete, óleos essenciais, sabões, antitranspirantes, pastas de dentes, preparações de cuidados dos dentes, preparações de limpeza de dentes, dentífricos, cosméticos para uso na pele, pedras pomes, preparações farmacêuticas e medicinais para cuidados da pele e dos cabelos, preparações farmacêuticas para o tratamento da caspa, preparações e produtos sanitários, preparações medicinais com fins de emagrecimento, substâncias dietéticas adaptadas para uso medicinal, alimentos medicinais para bebés, desinfetantes, fungicidas, sabões medicinais, remédios medici-

皂，頭髮用藥品，沐浴用醫用製劑，護理皮膚醫用化妝品，健康食品補充劑，草本精華，用於陽光灼傷的醫用膏藥，用於陽光灼傷的醫用製劑，牙科用藥品，瓶子，畫筆，梳盒，梳子，頭髮用梳子，化妝品器具，個人用除臭設備，眉筆，卸妝用儀器，指甲筆，清潔用墊，香水噴霧，香水蒸化器，密粉，粉撲，擦亮刷子，化妝用海綿，面頰用撲，面頰用海綿，與浮石結合的刷，手動工具及器械（手工操作），餐具，剃鬚刀，使鬚子光滑機，開瓶器，開罐器，角質層鉗子，角質層鑷子，切割器，切割工具，指甲鉗，指甲拔取器，指甲油，動物用頭髮修剪機，個人用頭髮修剪機，捲曲頭髮用手動器械，移動頭髮用鑷子，睫毛卷曲器，眉筆，指甲銼刀，電動指甲拔取器，指甲鉗，針刀，穿針器，修腳套裝，修手套裝，剃鬚刀盒，剃鬚刀片，電及非電的剃鬚刀，男士用剃鬚機，女士用剃鬚機，卷曲用鑷子，剃鬚用盒，剪刀，磨刀工具，匙，噴霧器，印章（手工工具），糖鑷子，餐具及餐具套裝，開罐頭器，肉及蔬菜的切割器，刀，分離纖維機及切薄片器，叉，刀，核桃鉗子，醫用設備及儀器，牙科設備及儀器，嬰兒用瓶，奶瓶用盒及其他配件；嬰兒用吸吮器，嬰兒用保育箱，繃帶，醫用電毯，避孕套，非化學避孕藥，牙科設備，嬰兒用引誘物，耳掘，美觀的按摩設備，奶瓶奶嘴，奶瓶閥門，奶瓶，扁平足用支架，矯形鞋，鑷子，按摩手套，醫用手套，聾人用助聽設備，聽覺保護器，帶熱空氣的治療設備，醫用冰袋，電動或非電動按摩設備及其按摩用部件或面頰及身體顫動部件，紙，紙板，紙及紙板製品，雜誌，書籍，傳單，海報，印刷卡，資訊集，目錄，日曆，價格標籤，價格標貼，印刷品，裝訂用品，照片，文具，文具或家用黏合劑，教育或教學材料（儀器除

nais para o cabelo, preparações para o banho medicinais, cosméticos de cuidados da pele medicinais, suplementos alimentares de saúde, extractos ervaírios, pomadas para queimaduras solares com fins farmacêuticos, preparações para queimaduras solares com fins farmacêuticos, medicamentos com fins dentários, garrafas, pincéis («brush»), estojos de pentes, pentes, pentes para o cabelo, utensílios cosméticos, aparelhos desodorizantes para uso pessoal, pincéis de sobrancelhas, equipamento para desmaquilagem, pincéis das unhas, «pads» com fins de limpeza, pulverizadores de perfume, vaporizadores de perfume, pós compactos, almofadas de pó («powder puffs»), escovas de esfregar («scrubbing brushes»), esponjas com fins cosméticos, almofadas para o rosto («puff for face»), esponjas para o rosto, pincéis que incorporam uma pedra-pomes, utensílios e instrumentos de mão (operados manualmente), cutelaria, navalhas de barbear, máquinas de aparar («clipper») a barba, abridores de garrafas, abridores de latas («can openers»), alicates de cutículas, pinças de cutículas, cortadores, ferramentas de cortar, corta-unhas, extractores de unhas, vernizes para as unhas, máquinas de aparar («clippers») o cabelo para animais, máquinas de aparar («clippers») o cabelo para uso pessoal, instrumentos de mão para a ondulação do cabelo, pinças para remover cabelos, enroladores de pestanas, pinças de sobrancelhas, limas de unhas, sacador («drawers») de unhas eléctrico, corta-unhas, limas de agulhas, afiador de agulhas, conjuntos de pedicura, conjuntos de manicura, estojos de navalhas de barbear, lâminas de navalhas de barbear, navalhas de barbear eléctricas e não-eléctricas, máquinas de barbear para homem, máquinas de barbear para mulher, pinças para encaracolar («curling tongs»), estojos de barbear, tesouras, instrumentos de afiar, colheres, pulverizadores, carimbos (instrumento de mão), pinças para açúcar, («sugar tongs»), louça de mesa e talheres («tableware»), abridores de latas («tin openers»), cortadores («choppers») de carne e vegetais, facas, desfibradores e fatiadores («shredders and slicers»), garfos, facas, quebra-nozes, aparelhos e instrumentos medicinais, aparelhos e instrumentos dentários, garrafas de bebés, estojos e outros acessórios para biberões; chuchas para bebés (tetinas), incubadoras para bebés, pensos, cobertores eléctricos com fins medicinais, preservativos, contraceptivos, não químicos, aparelhos dentários, enganadeiras para bebés, «ear picks», aparelhos de massagem estética, tetinas de biberões, válvulas de biberões, biberões, suportes para pés chatos, calçado ortopédico, fórceps, luvas para massagem, luvas com fins medicinais, aparelhos auditivos para surdos, protectores auditivos, aparelhos terapêuticos com ar quente, sacos de gelo com fins medicinais, aparelhos de massagem electrónicos ou não-electrónicos e suas partes para massajar ou vibrar partes do rosto e do corpo, papel, cartão, produtos feitos de papel e cartão, revistas, livros, panfletos, pósteres, cartões impressos, boletins informativos («circulars»),

外)，包裝用塑料，帶手柄的紙袋，紙板袋或塑料袋，產科腰帶，分娩用墊；矯形產品，腹部墊，加熱軟墊，失眠用催眠枕頭，牙線把手，溫度計，便盤，長牙用環，外科植入物，耳朵打孔外科器械，預先消毒的耳朵打孔用銷子，鼻的呼吸器，醫療診斷測試套裝，注射用針筒及醫用針，普通或即棄面膜，治療床墊，醫用蒸化器，照明設備，加溫設備，產生蒸汽設備，乾燥設備，通風設備，供水設備，衛生設備，空調設備，空氣除臭設備，淨化空氣設備及機器，沐浴用加熱器，床的加熱器，液體冷卻設備，電毯，電動咖啡過濾器，咖啡機，咖啡過濾器，咖啡烘烤器，制冷容器，爐子，煮食設備及設施，煮食器具，煙草用冷卻設施，加熱軟墊，加濕器，消毒設備，浴室用消毒劑分配器，蒸餾設備，乾髮器，飲水用過濾器，電燈，電風扇，奶瓶用電加熱器，水箱設備，冷藏器，水果烘烤器，氣體打火機，浴室用乾手設備，熱氣浴配件，熱氣爐，熱碟子，熱水瓶，加濕器，冰盒，冰箱，冰的機器及設備，電茶壺，燈，提燈，燈泡，微波爐，奶的冷卻設施，碟子加熱器，口袋提燈，口袋火炬，口袋加熱器，電平底壓力鍋，電散熱器，電燈光插座，日光收集器，烘烤器，製蛋糕 / 煮食設備，加熱平底鍋，水的加熱器，淨化水設備及機器，水的殺菌器，衣服配件，腰帶，別針，鐘錶，珠寶，太陽眼鏡，耳環，手鐲，頸鏈，頭髮用飾帶，頭髮用鉤子，頭巾，頭髮用雙面長夾子，袖口鈕，領帶攔板，打火機，鋼筆，墨水筆，袋，皮革及人造皮革，皮革或人造皮革產品，動物皮，衣箱，旅行箱，雨傘，陽傘，手杖，零錢包及錢包，盒，行李，錢袋，公文夾，背包，西服袋，購物袋，皮帶子，吊帶，腰帶，手杖，卡片套，動物頸圈，鎖匙包，梳妝盒，牲畜的口套，書包，旅行箱

catálogos, calendários, etiquetas de preços, rótulos de preços, produtos de impressão, artigos para encadernação, fotografias, papelaria, adesivos para papelaria ou para uso doméstico, material de instrução ou de ensino (com excepção dos aparelhos), materiais plásticos para embalagem, sacos com pegas de papel, cartão ou plástico, cintos de maternidade, colchões de parto; produtos ortopédicos, «pads» abdominais, coxins de aquecimento («pads»), almofadas soporíferas para insónias, pegas («handles») de fio dental, termómetros, bacias sanitárias, anéis de dentição, implantes cirúrgicos, instrumentos de furar orelhas cirúrgicos, esteios («studs») de furar orelhas pré-esterelizados, aspiradores nasais, conjuntos de testes de diagnósticos médicos, seringas para injeções e agulhas para uso medicinal, máscaras faciais gerais ou descartáveis, colchões terapêuticos, vaporizadores com fins medicinais, aparelhos de iluminação, aparelhos de aquecimento, aparelhos de gerar vapor, aparelhos de secagem, aparelhos de ventilação, aparelhos de fornecimento de água, aparelhos com fins sanitários, aparelhos de ar condicionado, aparelhos desodorizantes do ar, aparelhos e máquinas de purificar o ar, aquecedores para banhos, aquecedores de camas, aparelhos de arrefecimento líquido, cobertores eléctricos, filtros de café eléctricos, máquinas de café, coadores de café, torradores de café, recipientes refrigeradores, fogões, aparelhos e instalações de cozinhar, utensílios de cozinha, instalações de arrefecimento para tabaco, coxins de aquecimento («pads»), «dampers» (aquecimento), aparelhos desinfectantes, distribuidores de desinfectantes para casas de banho, aparelhos de destilação, secadores de cabelos, filtros para beber água, candeeiros eléctricos, ventoinhas eléctricas, aquecedores eléctricos, para biberões, aparelhos de autoclismo, congeladores, torradeiras de frutas, isqueiros a gás, aparelhos de secar as mãos para casas de banho, acessórios de banho de ar quente, fornos de ar quente, pratos quentes, garrafas de água quente, humidificadores, caixas de gelo, arcas de gelo, máquinas e aparelhos de gelo, chaleiras eléctricas, candeeiros, lanternas, lâmpadas, fornos microondas, instalações de arrefecimento de leite, aquecedores de pratos, lanternas de bolso, tochas de bolso, aquecedores de bolso, caçarolas de pressão eléctricas, radiadores eléctricos, tomadas para luz eléctrica, colectores solares (aquecimento), torradeiras, aparelhos de fazer bolos/cozinhar, painéis de aquecimento, aquecedores de água, aparelhos e máquinas de purificar a água, esterilizadores de água, acessórios de roupa, cintos, alfinetes, relógios, joalheria, óculos de sol, brincos, pulseiras, colares, laços para o cabelo, ganchos para o cabelo, lenços para o cabelo, travessões bifurcados («sticks») para o cabelo, botões de punho, prateleiras de gravatas, isqueiros, canetas, canetas de tinta, sacos, couro e imitação de couro, produtos em couro ou imitação de couro, peles de animais, baús, malas de viagem, chapéus-de-chuva, chapéus-de-sol, bengalas, porta-moedas e carteiras, estojos, bagagem, bolsas, pastas

手柄，旅行箱，旅行套裝，雨傘套，雨傘手柄，手杖底座，行李帶，沙灘袋，文件夾，手提箱，皮條，登山拐杖，音樂盒，購物用網袋，露營背包，書包袋，袋，皮革或人造皮革製傢俱用套，手提箱框，運送嬰兒用揹帶袋，唇膏用支架，密粉，化妝品袋，化妝品用配件，適用於化妝品的工具，服裝，鞋，帽，咖啡，茶，可可，糖，米，木薯澱粉，西米，咖啡代用品，麵粉及穀類製品，麵包，糕點及糖果，冰製食品，非醫用營養及滋補補充劑或帶健康護理及美容護理用途的食品製劑，以備用形式出售的滋補食品，維他命，礦物質，咖啡製劑，於茶袋的茶，茶葉，粉狀茶，結晶或糖漿形式的茶，粥或粥的混合物，蜂蜜，糖漿，鮮酵母，發酵粉，食鹽，芥末，醋，醬汁（調味品）；調味料，啤酒，礦泉水，汽水，不含酒精飲料，水果飲料，水果汁，非醫用飲料，水，汽水，製飲料用濃縮液及糖漿，製飲料用製劑有關的零售，批發及分配服務（透過店舖，透過電訊及透過萬維網）；為第三者利益而匯集各類產品，使顧客能夠透過互聯網的商品推廣網站及批發商便利地觀看及購買這些產品；為第三者利益而匯集各類產品，使顧客能夠透過郵寄訂購售賣產品的一般目錄或透過電訊工具便利地觀看及購買這些產品；為第三者利益而匯集各類產品，使顧客能夠透過零售點便利地觀看及購買這些產品；廣告服務；推銷及市場營銷服務；出入口代理服務；購買及售賣代理服務；個人及貿易用產品選擇及產品搜尋；貿易管理服務；貿易行政服務；與特許經營有關的諮詢服務；全屬第35類。

de executivo, mochilas, sacos porta-fatos, sacos para compras, faixas de couro, suspensórios, cintos, bengalas («canes»), porta-cartões (porta-notas), coleiras para animais, estojos para chaves, estojos de toilette, açaimos, sacolas para a escola, pegas de malas de viagem, malas de viagem, conjuntos de viagem, coberturas de chapéus-de-chuva, pegas de chapéus-de-chuva, bases de bengalas, cintos de bagagem, sacos de praia, pastas, malas de mão, tiras de couro, bastões de montanhismo, caixas de música, sacos de rede para as compras, mochilas de campismo, sacos escolares, sacos, coberturas para mobiliário em couro ou imitação de couro, armações de malas de mão, sacos «sling» para transportar bebés, suporte para batons, pós compactos, sacos cosméticos, acessórios para uso cosmético, instrumentos para aplicar cosméticos, vestuário, calçado, chapelaria, café, chá, cacau, açúcar, arroz, tapioca, sagu, sucedâneos do café, farinhas e preparações feitas de cereais, pão, pastelaria e confeitaria, gelos comestíveis, suplementos dietéticos e nutricionais não-medicinais ou preparações de alimentos com fins de cuidados de saúde e beleza, alimentos nutritivos vendidos na forma de pronto-a-comer, vitaminas, minerais, preparações de café, chá em sacos de chá, folhas de chá, chá em pó, chá em forma de cristal ou xarope, «congee» ou misturas de «congee», mel, xarope de melaço, levedura, fermento em pó, sal, mostarda, vinagre, molhos (condimentos); especiarias, cervejas, águas minerais, águas gasosas, bebidas não-alcoólicas, bebidas de fruta, sumos de fruta, bebidas não-medicinais, águas, águas gasosas, concentrados e xaropes para fazer bebidas, preparações para fazer bebidas; a reunião, para benefício de terceiros, de uma variedade de produtos, permitindo aos clientes visionarem e adquirirem comodamente esses produtos a partir de uma «website» na Internet para mercadorias generalizadas e de um ponto de venda por grosso; a reunião, para benefício de terceiros, de uma variedade de produtos, permitindo aos clientes visionarem e adquirirem comodamente esses produtos a partir de um catálogo de mercadorias generalizadas por encomenda postal ou através de meios de telecomunicações; a reunião, para benefício de terceiros, de uma variedade de produtos, permitindo aos clientes visionarem e adquirirem comodamente esses produtos a partir de pontos de venda a retalho; serviços de publicidade; serviços promocionais e marketing; serviços de agência de importação e exportação; serviços de agência de compra e venda; selecção de produtos e procura de produtos para indivíduos e negócios; serviços de gestão de negócios; serviços de administração de negócios; serviços de consultadoria relacionados com franchising; todos incluídos na classe 35.^a

商標構成：

A marca consiste em:

SUISSE PROGRAMME

SUISSE PROGRAMME

商標編號：N/32009
 類別： 35
 申請人：Suisse Programme Limited, 10/8 International Commercial Centre, Casemates Square, Gibraltar, GL-Gilbratar.

國籍：英國

活動：商業及工業

申請日期：2007/10/26

服務：與化妝品，乳霜，外用奶，外用乳液，外用啫喱，外用粉，唇膏，面膜，滋養液，化妝，化妝製劑，清除化妝用製劑，帶消瘦用途的化妝品製劑，曬黑製劑，化妝筆，護理指甲用製劑，護理指甲用油，指甲油，假指甲，化妝用棉棒，化妝用棉，剃鬚用製劑，洗髮水，護髮素，梳理及護理頭髮用啫喱，梳理及護理頭髮用噴霧，梳理及護理頭髮用摩士，梳理及護理頭髮用香脂，頭髮用膠，頭髮上色及去色用製劑，卷髮或燙髮用製劑，護理皮膚用製劑及物質，護理頭髮用製劑及物質；美容面膜，梳妝產品，化妝用以礦泉水為主的噴霧，沐浴啫喱，身體用清洗製劑，身體用製劑，修甲製劑，曬黑及曬後用製劑，身體用除臭劑，香料，梳妝水，精油，肥皂，防汗劑，牙膏，護理牙齒用製劑，清潔牙齒用製劑，牙膏，皮膚用化妝品，浮石，護理皮膚及頭髮的醫用藥劑及醫藥劑，用於治療頭皮屑的藥劑，衛生製劑及衛生產品，帶消瘦用途的藥劑，醫用營養品，嬰兒用醫用食品，消毒劑，殺真菌劑，醫用肥皂，頭髮用藥品，沐浴用醫用製劑，護理皮膚醫用化妝品，健康食品補充劑，草本精華，用於陽光灼傷的醫用膏藥，用於陽光灼傷的醫用製劑，牙科用藥品，瓶子，畫筆，梳盒，梳子，

Marca n.º N/32 009
 Classe 35.ª
 Requerente: Suisse Programme Limited, 10/8 International Commercial Centre, Casemates Square, Gibraltar, GL-Gilbratar.

Nacionalidade: inglesa

Actividade: comercial e industrial

Data do pedido: 2007/10/26

Serviços: serviços de venda a retalho, por grosso e de distribuição (através de lojas físicas, via telecomunicações e através da «world wide web») relacionados com cosméticos, cremes, leites para aplicação externa, loções para aplicação externa, geles para aplicação externa, pós para aplicação externa, batons, máscaras, tonificantes («toners»), maquilhagem, preparações de maquilhagem, preparações de desmaquilhagem, preparações cosméticas com fins de emagrecimento, preparações bronzeadoras, lápis cosméticos, preparações para cuidados das unhas, verniz («varnish») de cuidados das unhas, verniz para as unhas, unhas falsas, cotonetes com fins cosméticos, algodão com fins cosméticos, preparações para barbear, champôs, amaciadores de cabelos, geles para pentear e cuidados dos cabelos, pulverizadores («sprays») para pentear e cuidados dos cabelos, mousses para pentear e cuidados dos cabelos, bálsamos para pentear e cuidados dos cabelos, lacas para os cabelos, preparações de coloração e descoloração de cabelos, preparações para encaracolar ou ondular permanentemente os cabelos, preparações e substâncias para os cuidados de pele, preparações e substâncias para os cuidados dos cabelos; máscaras de beleza, produtos de toilette, pulverizadores à base de água mineral para uso cosmético, geles de duche, preparações para lavagem do corpo («body washes»), preparações para o corpo, preparações de manicura, preparações bronzeadoras e pós-solares, desodorizantes para o corpo, perfumaria, água-de-toilete, óleos essenciais, sabões, antitranspirantes, pastas de dentes, preparações de cuidados dos dentes, preparações de limpeza de dentes, dentífricos, cosméticos para uso na pele, pedras pomes, preparações farmacêuticas e medicinais para cuidados da pele e dos cabelos, preparações farmacêuticas para o tratamento da caspa, preparações e produtos sanitários, preparações medicinais com fins de emagrecimento, substâncias dietéticas adaptadas para uso medicinal, alimentos medicinais para bebés, desinfetantes, fungicidas, sabões medicinais, remédios medicinais para o cabelo, preparações para o banho medicinais, cosméticos de cuidados da pele medicinais, suplementos alimentares de saúde, extractos ervaínicos, pomadas para queimaduras solares com fins farmacêuticos, preparações para queimaduras solares com fins farmacêuticos, medicamentos com fins dentários, garrafas, pincéis («brush»), estojos de pentes, pentes, pentes para o cabelo, utensílios cosméticos, aparelhos desodorizantes para uso pessoal, pincéis de sobrancelhas, equipamento para desmaquilhagem, pincéis das unhas, «pads» com fins de limpeza, pulverizadores de perfume, vaporizadores

頭髮用梳子，化妝品器具，個人用除臭設備，眉毛筆，卸妝用儀器，指甲筆，清潔用墊，香水噴霧，香水蒸化器，密粉，粉撲，擦亮刷子，化妝用海綿，面頰用撲，面頰用海綿，與浮石結合的刷，手動工具及器械（手工操作），餐具，剃鬚刀，使鬚子光滑機，開瓶器，開罐器，角質層鉗子，角質層鑷子，切割器，切割工具，指甲鉗，指甲拔取器，指甲油，動物用頭髮修剪機，個人用頭髮修剪機，捲曲頭髮用手動器械，移動頭髮用鑷子，睫毛卷曲器，眉毛筆，指甲銼刀，電動指甲拔取器，指甲鉗，針刀，穿針器，修腳套裝，修手套裝，剃鬚刀盒，剃鬚刀片，電及非電的剃鬚刀，男士用剃鬚機，女士用剃鬚機，卷曲用鑷子，剃鬚用盒，剪刀，磨刀工具，匙，噴霧器，印章（手工工具），糖鑷子，餐具及餐具套裝，開罐頭器，肉及蔬菜的切割器，刀，分離纖維機及切薄片器，叉，刀，核桃鉗子，醫用設備及儀器，牙科設備及儀器，嬰兒用瓶，奶瓶用盒及其他配件；嬰兒用吸吮器，嬰兒用保育箱，繃帶，醫用電毯，避孕套，非化學避孕藥，牙科設備，嬰兒用引誘物，耳掘，美觀的按摩設備，奶瓶奶嘴，奶瓶閥門，奶瓶，扁平足用支架，矯形鞋，鑷子，按摩手套，醫用手套，聾人用助聽設備，聽覺保護器，帶熱空氣的治療設備，醫用冰袋，電動或非電動按摩設備及其按摩用部件或面頰及身體顫動部件，紙，紙板，紙及紙板製品，雜誌，書籍，傳單，海報，印刷卡，資訊集，目錄，日曆，價格標籤，價格標貼，印刷品，裝訂用品，照片，文具，文具或家用黏合劑，教育或教學材料（儀器除外），包裝用塑料，帶手柄的紙袋，紙板袋或塑料袋，產科腰帶，分娩用墊；矯形產品，腹部墊，加熱軟墊，失眠用催眠枕

de perfume, pós compactos, almofadas de pó («powder puffs»), escovas de esfregar («scrubbing brushes»), esponjas com fins cosméticos, almofadas para o rosto («puff for face»), esponjas para o rosto, pincéis que incorporam uma pedra-pomes, utensílios e instrumentos de mão (operados manualmente), cutelaria, navalhas de barbear, máquinas de aparar («clipper») a barba, abridores de garrafas, abridores de latas («can openers»), alicates de cutículas, pinças de cutículas, cortadores, ferramentas de cortar, corta-unhas, extractores de unhas, vernizes para as unhas, máquinas de aparar («clippers») o cabelo para animais, máquinas de aparar («clippers») o cabelo para uso pessoal, instrumentos de mão para a ondulação do cabelo, pinças para remover cabelos, enroladores de pestanas, pinças de sobrancelhas, limas de unhas, sacador («drawers») de unhas eléctrico, corta-unhas, limas de agulhas, afiador de agulhas, conjuntos de pedicura, conjuntos de manicura, estojos de navalhas de barbear, lâminas de navalhas de barbear, navalhas de barbear eléctricas e não-eléctricas, máquinas de barbear para homem, máquinas de barbear para mulher, pinças para encaracolar («curling tongs»), estojos de barbear, tesouras, instrumentos de afiar, colheres, pulverizadores, carimbos (instrumento de mão), pinças para açúcar («sugar tongs»), louça de mesa e talheres («tableware»), abridores de latas («tin openers»), cortadores («choppers») de carne e vegetais, facas, desfibradores e fatiadores («shredders and slicers»), garfos, facas, quebra-nozes, aparelhos e instrumentos medicinais, aparelhos e instrumentos dentários, garrafas de bebés, estojos e outros acessórios para biberões; chuchas para bebés (tetinas), incubadoras para bebés, pensos, cobertores eléctricos com fins medicinais, preservativos, contraceptivos, não químicos, aparelhos dentários, enganadeiras para bebés, «ear picks», aparelhos de massagem estética, tetinas de biberões, válvulas de biberões, biberões, suportes para pés chatos, calçado ortopédico, fórceps, luvas para massagem, luvas com fins medicinais, aparelhos auditivos para surdos, protectores auditivos, aparelhos terapêuticos com ar quente, sacos de gelo com fins medicinais, aparelhos de massagem electrónicos ou não-electrónicos e suas partes para massajar ou vibrar partes do rosto e do corpo, papel, cartão, produtos feitos de papel e cartão, revistas, livros, panfletos, pôsteres, cartões impressos, boletins informativos («circulars»), catálogos, calendários, etiquetas de preços, rótulos de preços, produtos de impressão, artigos para encadernação, fotografias, papelaria, adesivos para papelaria ou para uso doméstico, material de instrução ou de ensino (com excepção dos aparelhos), materiais plásticos para embalagem, sacos com pegas de papel, cartão ou plástico, cintos de maternidade, colchões de parto; produtos ortopédicos, «pads» abdominais, coxins de aquecimento («pads»), almofadas soporíferas para insónias, pegas («handles») de fio dental, termómetros, bacias sanitárias, anéis de dentição, implantes cirúrgicos, instrumentos de furar orelhas cirúrgicos, esteios («studs») de furar orelhas pré-esterelizados, aspiradores

頭，牙線把手，溫度計，便盤，長牙用環，外科植入物，耳朵打孔外科器械，預先消毒的耳朵打孔用銷子，鼻的呼吸器，醫療診斷測試套裝，注射用針筒及醫用針，普通或即棄面膜，治療床墊，醫用蒸化器，照明設備，加溫設備，產生蒸汽設備，乾燥設備，通風設備，供水設備，衛生設備，空調設備，空氣除臭設備，淨化空氣設備及機器，沐浴用加熱器，床的加熱器，液體冷卻設備，電毯，電動咖啡過濾器，咖啡機，咖啡過濾器，咖啡烘烤器，制冷容器，爐子，煮食設備及設施，煮食器具，煙草用冷卻設施，加熱軟墊，加濕器，消毒設備，浴室用消毒劑分配器，蒸餾設備，乾髮器，飲水用過濾器，電燈，電風扇，奶瓶用電加熱器，水箱設備，冷藏器，水果烘烤器，氣體打火機，浴室用乾手設備，熱氣浴配件，熱氣爐，熱碟子，熱水瓶，加濕器，冰盒，冰箱，冰的機器及設備，電茶壺，燈，提燈，燈泡，微波爐，奶的冷卻設施，碟子加熱器，口袋提燈，口袋火炬，口袋加熱器，電平底壓力鍋，電散熱器，電燈光插座，日光收集器，烘烤器，製蛋糕 / 煮食設備，加熱平底鍋，水的加熱器，淨化水設備及機器，水的殺菌器，衣服配件，腰帶，別針，鐘錶，珠寶，太陽眼鏡，耳環，手鐲，頸鏈，頭髮用飾帶，頭髮用鉤子，頭巾，頭髮用雙面長夾子，袖口鈕，領帶攔板，打火機，鋼筆，墨水筆，袋，皮革及人造皮革，皮革或人造皮革產品，動物皮，衣箱，旅行箱，雨傘，陽傘，手杖，零錢包及錢包，盒，行李，錢袋，公文夾，背包，西服袋，購物袋，皮帶子，吊帶，腰帶，手杖，卡片套，動物頸圈，鎖匙包，梳妝盒，牲畜的口套，書包，旅行箱手柄，旅行箱，旅行套裝，雨傘套，雨傘手柄，手杖底座，行

nasais, conjuntos de testes de diagnósticos médicos, seringas para injeções e agulhas para uso medicinal, máscaras faciais gerais ou descartáveis, colchões terapêuticos, vaporizadores com fins medicinais, aparelhos de iluminação, aparelhos de aquecimento, aparelhos de gerar vapor, aparelhos de secagem, aparelhos de ventilação, aparelhos de fornecimento de água, aparelhos com fins sanitários, aparelhos de ar condicionado, aparelhos desodorizantes do ar, aparelhos e máquinas de purificar o ar, aquecedores para banhos, aquecedores de camas, aparelhos de arrefecimento líquido, cobertores eléctricos, filtros de café eléctricos, máquinas de café, coadores de café, torradores de café, recipientes refrigeradores, fogões, aparelhos e instalações de cozinhar, utensílios de cozinha, instalações de arrefecimento para tabaco, coxins de aquecimento («pads»), «dampers» (aquecimento), aparelhos desinfectantes, distribuidores de desinfectantes para casas de banho, aparelhos de destilação, secadores de cabelos, filtros para beber água, candeeiros eléctricos, ventoinhas eléctricas, aquecedores eléctricos, para biberões, aparelhos de autoclismo, congeladores, torradeiras de frutas, isqueiros a gás, aparelhos de secar as mãos para casas de banho, acessórios de banho de ar quente, fornos de ar quente, pratos quentes, garrafas de água quente, humidificadores, caixas de gelo, arcas de gelo, máquinas e aparelhos de gelo, chaleiras eléctricas, candeeiros, lanternas, lâmpadas, fornos microondas, instalações de arrefecimento de leite, aquecedores de pratos, lanternas de bolso, tochas de bolso, aquecedores de bolso, caçarolas de pressão eléctricas, radiadores eléctricos, tomadas para luz eléctrica, colectores solares (aquecimento), torradeiras, aparelhos de fazer bolos/cozinhar, panelas de aquecimento, aquecedores de água, aparelhos e máquinas de purificar a água, esterilizadores de água, acessórios de roupa, cintos, alfinetes, relógios, joalheria, óculos de sol, brincos, pulseiras, colares, laços para o cabelo, ganchos para o cabelo, lenços para o cabelo, travessões bifurcados («sticks») para o cabelo, botões de punho, prateleiras de gravatas, isqueiros, canetas, canetas de tinta, sacos, couro e imitação de couro, produtos em couro ou imitação de couro, peles de animais, baús, malas de viagem, chapéus-de-chuva, chapéus-de-sol, bengalas, porta-moedas e carteiras, estojos, bagagem, bolsas, pastas de executivo, mochilas, sacos porta-fatos, sacos para compras, faixas de couro, suspensórios, cintos, bengalas («canes»), porta-cartões (porta-notas), coleiras para animais, estojos para chaves, estojos de tolete, açaimos, sacolas para a escola, pegas de malas de viagem, malas de viagem, conjuntos de viagem, coberturas de chapéus-de-chuva, pegas de chapéus-de-chuva, bases de bengalas, cintos de bagagem, sacos de praia, pastas, malas de mão, tiras de couro, bastões de montanhismo, caixas de música, sacos de rede para as compras, mochilas de campismo, sacos escolares, sacos, coberturas para mobiliário em couro ou imitação de couro, armações de malas de mão, sacos «sling» para transportar bebés, suporte para batons, pós compactos, sacos

李帶，沙灘袋，文件夾，手提箱，皮條，登山拐杖，音樂盒，購物用網袋，露營背包，書包袋，袋，皮革或人造皮革製傢俱用套，手提箱框，運送嬰兒用揹帶袋，唇膏用支架，密粉，化妝品袋，化妝品用配件，適用於化妝品的工具，服裝，鞋，帽，咖啡，茶，可可，糖，米，木薯澱粉，西米，咖啡代用品，麵粉及穀類製品，麵包，糕點及糖果，冰製食品，非醫用營養及滋補補充劑或帶健康護理及美容護理用途的食品製劑，以備用形式出售的滋補食品，維他命，礦物質，咖啡製劑，於茶袋的茶，茶葉，粉狀茶，結晶或糖漿形式的茶，粥或粥的混合物，蜂蜜，糖漿，鮮酵母，發酵粉，食鹽，芥末，醋，醬汁（調味品）；調味料，啤酒，礦泉水，汽水，不含酒精飲料，水果飲料，水果汁，非醫用飲料，水，汽水，製飲料用濃縮液及糖漿，製飲料用製劑有關的零售，批發及分配服務（透過店舖，透過電訊及透過萬維網）；為第三者利益而匯集各類產品，使顧客能夠透過互聯網的商品推廣網站及批發商便利地觀看及購買這些產品；為第三者利益而匯集各類產品，使顧客能夠透過郵寄訂購售賣產品的一般目錄或透過電訊工具便利地觀看及購買這些產品；為第三者利益而匯集各類產品，使顧客能夠透過零售點便利地觀看及購買這些產品；廣告服務；推銷及市場營銷服務；出入口代理服務；購買及售賣代理服務；個人及貿易用產品選擇及產品搜尋；貿易管理服務；貿易行政服務；與特許經營有關的諮詢服務；全屬第35類。

商標構成：

葆麗美

cosméticos, acessórios para uso cosmético, instrumentos para aplicar cosméticos, vestuário, calçado, chapelaria, café, chá, cacau, açúcar, arroz, tapioca, sagu, sucedâneos do café, farinhas e preparações feitas de cereais, pão, pastelaria e confeitaria, gelos comestíveis, suplementos dietéticos e nutricionais não-medicinais ou preparações de alimentos com fins de cuidados de saúde e beleza, alimentos nutritivos vendidos na forma de pronto-a-comer, vitaminas, minerais, preparações de café, chá em sacos de chá, folhas de chá, chá em pó, chá em forma de cristal ou xarope, «congee» ou misturas de «congee», mel, xarope de melaço, levedura, fermento em pó, sal, mostarda, vinagre, molhos (condimentos); especiarias, cervejas, águas minerais, águas gasosas, bebidas não-alcoólicas, bebidas de fruta, sumos de fruta, bebidas não-medicinais, águas, águas gasosas, concentrados e xaropes para fazer bebidas, preparações para fazer bebidas; a reunião, para benefício de terceiros, de uma variedade de produtos, permitindo aos clientes visionarem e adquirirem comodamente esses produtos a partir de uma «website» na Internet para mercadorias generalizadas e de um ponto de venda por grosso; a reunião, para benefício de terceiros, de uma variedade de produtos, permitindo aos clientes visionarem e adquirirem comodamente esses produtos a partir de um catálogo de mercadorias generalizadas por encomenda postal ou através de meios de telecomunicações; a reunião, para benefício de terceiros, de uma variedade de produtos, permitindo aos clientes visionarem e adquirirem comodamente esses produtos a partir de pontos de venda a retalho; serviços de publicidade; serviços promocionais e marketing; serviços de agência de importação e exportação; serviços de agência de compra e venda; selecção de produtos e procura de produtos para indivíduos e negócios; serviços de gestão de negócios; serviços de administração de negócios; serviços de consultoria relacionados com franchising; todos incluídos na classe 35.^a

A marca consiste em:

葆麗美

商標編號：N/32010 類別：14
 申請人：2545-2509 QUÉBEC INC., 3128 Rina-Lasnier Street Montreal, Quebec H1Y 3L4 Canada.
 國籍：加拿大
 活動：商業及工業
 申請日期：2007/10/26
 產品：精美的珠寶首飾，如：珠寶別針，胸針，耳環，手鐲，頸鍊，指環，小玩意，頭髮用條狀髮夾，領帶夾，裝飾別

Marca n.º N/32 010 Classe 14.^a
 Requerente: 2545-2509 QUÉBEC INC., 3128 Rina-Lasnier Street Montreal, Quebec H1Y 3L4 Canada.
 Nacionalidade: canadiana
 Actividade: comercial e industrial
 Data do pedido: 2007/10/26
 Produtos: bijuteria de fantasia fina, nomeadamente: alfinetes de joalheria, broches, brincos, pulseiras, colares, anéis, berloques, travessões («barretts») para o cabelo, molas de gravata, alfinetes

針；蠟燭用蠟盆，燭臺，裝飾盒，書夾，畫框，鎖匙環，鎖匙鏈，框，打火機，書籤，開信刀，雕刻品；鐘及腕錶和袋錶；全屬第14類。

商標構成：



優先權日期：2007/10/24；優先權國家/地區：加拿大；優先權編號：1 368 930。

decorativos; palmatórias para velas, castiçais, caixas decorativas, cerra livros, molduras para quadros («picture frames»), argolas para chaves, correntes para chaves, molduras («frames»), isqueiros, marcadores de livros, abre-cartas, esculturas; relógios («clocks») e relógios de pulso e de bolso («watches»); todos incluídos na classe 14.^a

A marca consiste em:



Data de prioridade: 2007/10/24; País/Território de prioridade: Canadá; n.º de prioridade: 1368930

商標編號：N/32011

類別： 25

Marca n.º N/32 011

Classe 25.^a

申請人：2545-2509 QUÉBEC INC., 3128 Rina-Lasnier Street Montreal, Quebec H1Y 3L4 Canada.

Requerente: 2545-2509 QUÉBEC INC., 3128 Rina-Lasnier Street Montreal, Quebec H1Y 3L4 Canada.

國籍：加拿大

Nacionalidade: canadiana

活動：商業及工業

Actividade: comercial e industrial

申請日期：2007/10/26

Data do pedido: 2007/10/26

產品：服裝，服裝及配件，如襯衣，汗恤，T恤，針織襯衣，厚運動衫，針織外套，女士寬鬆上衣，褲子，訓練服褲子，短褲，拳師內褲，浴袍，夜穿襯衣，睡衣，外套，夾克，防風夾克，背心，連衣裙，半截裙，襯恤，圍涎，游泳用服裝；防水服，如風雨衣，下雨用圓沿帽，雨靴及雨衣；領帶，領巾狀領帶，腰帶，頭巾及頸巾，拉緊索；鞋，如皮鞋，靴及短襪；帽如帽子，無邊圓帽及無檐小便帽；圍裙；嘉年華會服；全屬第25類。

Produtos: vestuário, vestuário («wearing apparel») e acessórios, nomeadamente camisas, «sweatshirts», «T-shirts», camisolas de malha, «sweaters», «tank tops», calças, calças de fato de treino, calções, cuecas de perna («boxer shorts»), roupões de banho, camisas de noite, pijamas, casacos, jaquetas, jaquetas resistentes ao vento, coletes, vestidos, saias, blusas, bibes, vestuário para natação; impermeáveis, nomeadamente gabardinas, gorros para a chuva, botas para a chuva e capas para a chuva; gravatas, «ascots», cintos, lenços de cabeça e pescoço, «lanyards»; calçado nomeadamente sapatos, botas e peúgas; chapelaria nomeadamente chapéus, bonés e «beanies»; aventais; fatos de máscaras; todos incluídos na classe 25.^a

商標構成：

A marca consiste em:



優先權日期：2007/10/24；優先權國家/地區：加拿大；優先權編號：1 368 930。

Data de prioridade: 2007/10/24; País/Território de prioridade: Canadá; n.º de prioridade: 1368930

商標編號：N/32012 類別： 35
 申請人：2545-2509 QUÉBEC INC., 3128 Rina-Lasnier
 Street Montreal, Quebec H1Y 3L4 Canada.

國籍：加拿大

活動：商業及工業

申請日期：2007/10/26

服務：透過出版物、網頁、傳播工具、基金的籌募活動、現場戲劇演出、教育研討會及展覽會向公眾提供與水的過度消耗及與可飲用水獲得之缺乏有關的關於全球水問題的知識；用於改善最少特權人口的生活質量及生活條件的博愛項目之發展、計劃及管理。

商標構成：



優先權日期：2007/10/24；優先權國家/地區：加拿大；優先權編號：1 368 930。

Marca n.º N/32 012 Classe 35.ª
 Requerente: 2545-2509 QUÉBEC INC., 3128 Rina-Lasnier
 Street Montreal, Quebec H1Y 3L4 Canada.

Nacionalidade: canadiana

Actividade: comercial e industrial

Data do pedido: 2007/10/26

Serviços: promover o conhecimento do público no que respeita aos problemas com a água no mundo relacionados com o consumo excessivo de água e com a falta de acesso a água potável através de publicações, «websites», meios de difusão, actividades de angariação de fundos, espectáculos teatrais ao vivo, seminários educacionais e exposições; desenvolvimento, planeamento e gestão de projectos humanitários para o melhoramento da qualidade de vida e condições de vida das populações menos privilegiadas.

A marca consiste em:



Data de prioridade: 2007/10/24; País/Território de prioridade: Canadá; n.º de prioridade: 1368930

商標編號：N/32013 類別： 36
 申請人：2545-2509 QUÉBEC INC., 3128 Rina-Lasnier
 Street Montreal, Quebec H1Y 3L4 Canada.

國籍：加拿大

活動：商業及工業

申請日期：2007/10/26

服務：籌募慈善基金；用於改善最少特權人口的生活質量及生活條件的博愛項目之財務。

商標構成：



優先權日期：2007/10/24；優先權國家/地區：加拿大；優先權編號：1 368 930。

Marca n.º N/32 013 Classe 36.ª
 Requerente: 2545-2509 QUÉBEC INC., 3128 Rina-Lasnier
 Street Montreal, Quebec H1Y 3L4 Canada.

Nacionalidade: canadiana

Actividade: comercial e industrial

Data do pedido: 2007/10/26

Serviços: angariação de fundos para beneficência; financiamento de projectos humanitários para o melhoramento da qualidade de vida e das condições de vida das populações menos privilegiadas.

A marca consiste em:



Data de prioridade: 2007/10/24; País/Território de prioridade: Canadá; n.º de prioridade: 1368930

商標編號：N/32020 類別： 3
 申請人：HERMÈS INTERNATIONAL, 23 rue du
 Faubourg Saint Honoré, 75008 Paris, França.

國籍：法國

活動：商業及工業

申請日期：2007/10/26

產品：香水，香料產品，梳妝水，香水，個人用精油，化妝品，髮水，身體用乳液，肥皂，牙膏，個人用除臭劑，沐浴啫喱，洗髮水，美容乳霜，身體用乳霜。

商標構成：



優先權日期：2007/04/30；優先權國家/地區：法國；優先權
 編號：073497737。

Marca n.º N/32 020 Classe 3.ª
 Requerente: HERMÈS INTERNATIONAL, 23 rue du Fau-
 bourg Saint Honoré, 75008 Paris, França.

Nacionalidade: francesa

Actividade: comercial e industrial

Data do pedido: 2007/10/26

Produtos: perfumes, produtos de perfumaria, água-de-toilette, água-de-perfume, óleos essenciais para uso pessoal, cosméticos, loções para o cabelo, loções para o corpo, sabões, dentífricos, desodorizantes para uso pessoal, gel de banho, champôs, cremes de beleza, cremes para o corpo.

A marca consiste em:



Data de prioridade: 2007/04/30; País/Território de prioridade:
 França; n.º de prioridade: 073497737

商標編號：N/32022 類別： 29
 申請人：陳志雄，場所：中國廣東省中山市南區悅來花園九
 幢201房。

國籍：中國

活動：商業

申請日期：2007/10/29

產品：湯；熟蔬菜；牛肉清湯；肉湯；肉湯濃縮汁；濃肉
 汁；牛肉清湯濃縮汁；魚製食品；龍蝦（非活）；肉罐頭；土
 豆片；蛋粉；牛奶製品；食用油；水果色拉；果凍；精製堅果
 仁；食物蛋白；蔬菜罐頭。

商標構成：



商標編號：N/32023 類別： 30
 申請人：陳志雄，場所：中國廣東省中山市南區悅來花園九
 幢201房。

Marca n.º N/32 022 Classe 29.ª
 Requerente: CHEN ZHIXIONG, Room 201, n.º 9 Building,
 Yuelai Garden, South District, Zhongshan City, Guangdong
 Province, People's Republic of China.

Nacionalidade: chinesa

Actividade: comercial

Data do pedido: 2007/10/29

Produtos: sopa; legumes cozidos; caldo de carne de vaca; cal-
 do de carne; extractos concentrados para caldo de carne; extrac-
 tos de carne concentrados; extractos concentrados para caldo
 de carne de vaca; alimentos de peixe; lagostas (não vivas); carne
 enlatada; batatas fritas; ovos em pó; produtos de leite de vaca;
 óleos alimentares; saladas de frutas; geleias; nozes preparadas
 com requinte; proteína comestível; legume enlatado.

A marca consiste em:



Marca n.º N/32 023 Classe 30.ª
 Requerente: CHEN ZHIXIONG, Room 201, n.º 9 Building,
 Yuelai Garden, South District, Zhongshan City, Guangdong
 Province, People's Republic of China.

國籍：中國

活動：商業

申請日期：2007/10/29

產品：調味品；芥末粉；芥末；調味肉汁；番茄醬；佐料（調味品）；沙拉用調味品；辣椒粉；調味品（辣）；咖啡；茶飲料；家用嫩肉劑；糖果；黃色糖漿；麵包屑；壽司；穀類製品；麵條；玉米花；豆粉；食用澱粉產品；冰淇淋；酵母；食用芳香劑；調味醬油；醋。

商標構成：



Nacionalidade: chinesa

Actividade: comercial

Data do pedido: 2007/10/29

Produtos: condimentos; farinha de mostarda; mostarda; molho de carne para temperar; pastas de tomate; temperos (condimentos); condimentos para salada; malaguetas em pó; condimentos (picantes); café; bebidas de chá; amaciadores de carne para uso doméstico; confeitaria; xarope de melado amarelo; apara de pão; «sushi»; preparações feitas de cereais; talharim; pipocas; pó de feijão; produtos de amido comestíveis; sorvete; levedura; preparações aromáticas para alimentação; molho de soja para temperar; vinagre.

A marca consiste em:



商標編號：N/32024

類別： 32

申請人：陳志雄，場所：中國廣東省中山市南區悅來花園九幢201房。

國籍：中國

活動：商業

申請日期：2007/10/29

產品：啤酒；無酒精果汁飲料；無酒精果汁；水（飲料）；蔬菜汁（飲料）；番茄汁（飲料）；果汁；製飲料用糖漿；酸梅湯；汽水。

商標構成：



Marca n.º N/32 024

Classe 32.^a

Requerente: CHEN ZHIXIONG, Room 201, n.º 9 Building, Yuelai Garden, South District, Zhongshan City, Guangdong Province, People's Republic of China.

Nacionalidade: chinesa

Actividade: comercial

Data do pedido: 2007/10/29

Produtos: cerveja; bebidas de sumos de fruta não-alcoólicas; sumos de fruta não-alcoólicos; águas (bebidas); sumos de legumes (bebidas); sumos de tomate (bebidas); sumos de fruta; xaropes para fazer bebidas; bebida de ameixa ácida; gasosas.

A marca consiste em:



商標編號：N/32027

類別： 26

申請人：YKK CORPORATION, 1, Kanda izumi-cho, Chiyoda-ku, Tokyo 101-8642, Japan.

國籍：日本

活動：商業及工業

申請日期：2007/10/29

產品：拉鏈，領鉤扣及彈簧，可調節領鉤扣，轎桿用彈簧，鈕扣，帶彈簧鈕扣，帶壓力彈簧鈕扣，帶平頭釘的鈕扣，領鉤扣及穿帶孔，服裝用穿帶孔，鞋用穿帶孔，帶扣，吊帶用帶

Marca n.º N/32 027

Classe 26.^a

Requerente: YKK CORPORATION, 1, Kanda izumi-cho, Chiyoda-ku, Tokyo 101-8642, Japan.

Nacionalidade: japonesa

Actividade: comercial e industrial

Data do pedido: 2007/10/29

Produtos: fechos de correr, colchetes e molas, colchetes ajustáveis, molas para varais, botões, botões com molas, botões com molas de pressão, botões com tachas, colchetes e ilhós, ilhós para

扣，扣襷用夾，旋轉接頭兩腳釘；鈎，繩用結，繩端用結，彈性帶，紮頭髮的銀帶或金帶，布料髮辮的紮頭髮的銀帶或金帶。

商標構成：

BEULON

vestuário, ilhós para sapatos, fivelas, fivelas para suspensórios, grampos para presilhas, gatos de tornel; mosquetões, nós para cordões, nós para pontas de cordões, fitas elásticas, nistros, fitas de nastro trançado de tecido.

A marca consiste em:

BEULON

商標編號：N/32028

類別： 26

Marca n.º N/32 028

Classe 26.ª

申請人：YKK CORPORATION, 1, Kanda izumi-cho, Chiyoda-ku, Tokyo 101-8642, Japan.

Requerente: YKK CORPORATION, 1, Kanda izumi-cho, Chiyoda-ku, Tokyo 101-8642, Japan.

國籍：日本

Nacionalidade: japonesa

活動：商業及工業

Actividade: comercial e industrial

申請日期：2007/10/29

Data do pedido: 2007/10/29

產品：拉鏈，領鉤扣及彈簧，可調節領鉤扣，轎桿用彈簧，鈕扣，帶彈簧鈕扣，帶壓力彈簧鈕扣，帶平頭釘的鈕扣，領鉤扣及穿帶孔，服裝用穿帶孔，鞋用穿帶孔，帶扣，吊帶用帶扣，扣襷用夾，旋轉接頭兩腳釘；鈎，繩用結，繩端用結，彈性帶，紮頭髮的銀帶或金帶，布料髮辮的紮頭髮的銀帶或金帶。

Produtos: fechos de correr, colchetes e molas, colchetes ajustáveis, molas para varais, botões, botões com molas, botões com molas de pressão, botões com tachas, colchetes e ilhós, ilhós para vestuário, ilhós para sapatos, fivelas, fivelas para suspensórios, grampos para presilhas, gatos de tornel; mosquetões, nós para cordões, nós para pontas de cordões, fitas elásticas, nistros, fitas de nastro trançado de tecido.

商標構成：

A marca consiste em:

EFLON

EFLON

商標編號：N/32029

類別： 26

Marca n.º N/32 029

Classe 26.ª

申請人：YKK CORPORATION, 1, Kanda izumi-cho, Chiyoda-ku, Tokyo 101-8642, Japan.

Requerente: YKK CORPORATION, 1, Kanda izumi-cho, Chiyoda-ku, Tokyo 101-8642, Japan.

國籍：日本

Nacionalidade: japonesa

活動：商業及工業

Actividade: comercial e industrial

申請日期：2007/10/29

Data do pedido: 2007/10/29

產品：拉鏈，領鉤扣及彈簧，可調節領鉤扣，轎桿用彈簧，鈕扣，帶彈簧鈕扣，帶壓力彈簧鈕扣，帶平頭釘的鈕扣，領鉤扣及穿帶孔，服裝用穿帶孔，鞋用穿帶孔，帶扣，吊帶用帶扣，扣襷用夾，旋轉接頭兩腳釘；鈎，繩用結，繩端用結，彈性帶，紮頭髮的銀帶或金帶，布料髮辮的紮頭髮的銀帶或金帶。

Produtos: fechos de correr, colchetes e molas, colchetes ajustáveis, molas para varais, botões, botões com molas, botões com molas de pressão, botões com tachas, colchetes e ilhós, ilhós para vestuário, ilhós para sapatos, fivelas, fivelas para suspensórios, grampos para presilhas, gatos de tornel; mosquetões, nós para cordões, nós para pontas de cordões, fitas elásticas, nistros, fitas de nastro trançado de tecido.

商標構成：

A marca consiste em:

VISLON

VISLON

商標編號：N/32030 類別： 26
 申請人：YKK CORPORATION, 1, Kanda izumi-cho,
 Chiyoda-ku, Tokyo 101-8642, Japan.

國籍：日本

活動：商業及工業

申請日期：2007/10/29

產品：拉鏈，領鉤扣及彈簧，可調節領鉤扣，轎桿用彈簧，鈕扣，帶彈簧鈕扣，帶壓力彈簧鈕扣，帶平頭釘的鈕扣，領鉤扣及穿帶孔，服裝用穿帶孔，鞋用穿帶孔，帶扣，吊帶用帶扣，扣襠用夾，旋轉接頭兩腳釘；鈎，繩用結，繩端用結，彈性帶，紮頭髮的銀帶或金帶，布料髮辮的紮頭髮的銀帶或金帶。

商標構成：

ZIPLON

Marca n.º N/32 030 Classe 26.ª
 Requerente: YKK CORPORATION, 1, Kanda izumi-cho,
 Chiyoda-ku, Tokyo 101-8642, Japan.

Nacionalidade: japonesa

Actividade: comercial e industrial

Data do pedido: 2007/10/29

Produtos: fechos de correr, colchetes e molas, colchetes ajustáveis, molas para varais, botões, botões com molas, botões com molas de pressão, botões com tachas, colchetes e ilhós, ilhós para vestuário, ilhós para sapatos, fivelas, fivelas para suspensórios, grampos para presilhas, gatos de tornel; mosquetões, nós para cordões, nós para pontas de cordões, fitas elásticas, nastro, fitas de nastro trançado de tecido.

A marca consiste em:

ZIPLON

商標編號：N/32045 類別： 5
 申請人：Lisbeth Enterprises Limited, 14th Floor, Block B,
 MP Industrial Centre, 18 Ka Yip Street, Chaiwan, Hong Kong.

國籍：根據香港法例成立

活動：商業及工業

申請日期：2007/10/29

產品：用於護理皮膚，牙齒及頭髮的醫用藥劑、醫藥劑及草藥製劑和物質；用於治療頭皮屑的藥劑；帶控制體重及瘦身用途的醫藥劑及皮膚病科藥劑；用於身體的優化及改善身體形態的醫藥劑及皮膚病科藥劑；草藥；適用於醫用的物質及營養補充劑；醫用營養補充劑及/或這些組成物；維他命，礦物質，食用植物纖維，蛋白質及以維他命，礦物質，食用植物纖維及/或尤如或於食品補充劑使用的蛋白質為主的製劑；藥酒；源自於或包含有人參、靈芝、燕窩及/或蘆薈製成的藥劑；醫藥衛生補充劑；蜂皇漿製劑；帶醫藥用途的滋養補充劑；包含有維他命、礦物質、纖維及營養補充劑的醫用飲料及飲料製劑；以藥片、膠囊、藥丸、液體、啫喱、粉末、膏藥、乳霜或乳液狀的醫用製劑及醫藥物質、醫藥、草藥、營養品或滋養品；用於控制體重、瘦身、身體的優化或改善身體形態之以藥片、膠囊、藥

Marca n.º N/32 045 Classe 5.ª
 Requerente: Lisbeth Enterprises Limited, 14th Floor, Block B,
 MP Industrial Centre, 18 Ka Yip Street, Chaiwan, Hong Kong.

Nacionalidade: constituída segundo as leis de H.K.

Actividade: comercial e industrial

Data do pedido: 2007/10/29

Produtos: preparações farmacêuticas, preparações medicinais e preparações e substâncias ervanárias para cuidados da pele, dos dentes e dos cabelos para uso medicinal; preparações farmacêuticas para o tratamento da caspa; preparações medicinais e dermatológicas com fins de controlo de peso e emagrecimento; preparações medicinais e dermatológicas para o refinamento do corpo e melhoria das formas do corpo; medicamentos ervanários; substâncias e tónicos dietéticos adaptados para uso medicinal; suplementos dietéticos e/ou constituintes desses para uso medicinal; vitaminas, minerais, fibras de plantas comestíveis, proteínas e preparações à base de vitaminas, minerais, fibras de plantas comestíveis e/ou proteínas para uso como ou em suplementos alimentares; vinhos medicinais; preparações farmacêuticas feitas a partir de ou que contêm «ginseng», «lingzhi»; ninhos de pássaros e/ou aloé vera; suplementos de saúde medicinais; preparações de geleia real; suplementos nutricionais com fins medicinais; bebidas e preparações de bebidas que contêm vitaminas, minerais, fibras e suplementos dietéticos com fins medicinais; preparações e substâncias farmacêuticas, medicinais, ervanárias, dietéticas ou nutricionais na forma de pastilha, cápsula, comprimido, líquido, geleia, pó, pomada, creme ou loção para uso medicinal; preparações e substâncias para o controlo de peso, emagrecimento, refinamento do corpo ou melhoramento das formas do corpo na forma de pastilha, cápsula, comprimido, líquido, geleia, pó, pomada, creme ou loção para uso medicinal;

丸、液體、啫喱、粉末、膏藥、乳霜或乳液狀的醫用製劑及物質；清洗皮膚醫藥產品，帶衛生用途的消毒劑，衛生護墊，衛生棉，衛生巾，衛生內褲，帶藥液的浸濕布片；護理失禁用尿片。

商標構成：



商標編號：N/32046

類別： 35

申請人：Lisbeth Enterprises Limited, 14th Floor, Block B, MP Industrial Centre, 18 Ka Yip Street, Chaiwan, Hong Kong.

國籍：根據香港法例成立

活動：商業及工業

申請日期：2007/10/29

服務：與化妝品，乳霜，外用奶，外用乳液，外用啫喱，外用粉，唇膏，面膜，滋養液，化妝，化妝製劑，清除化妝用製劑，帶消瘦用途的化妝品製劑，曬黑製劑，化妝筆，護理指甲用製劑，護理指甲用油，指甲油，假指甲，化妝用棉棒，化妝用棉，剃鬚用製劑，洗髮水，護髮素，梳理及護理頭髮用啫喱，梳理及護理頭髮用噴霧，梳理及護理頭髮用摩士，梳理及護理頭髮用香脂，頭髮用膠，頭髮上色及去色用製劑，卷髮或燙髮用製劑，護理皮膚用製劑及物質，護理頭髮用製劑及物質；美容面膜，梳妝產品，化妝用以礦泉水為主的噴霧，沐浴啫喱，身體用清洗製劑，身體用製劑，修甲製劑，曬黑及曬後用製劑，身體用除臭劑，香料，梳妝水，精油，肥皂，防汗劑，牙膏，護理牙齒用製劑，清潔牙齒用製劑，牙膏，皮膚用化妝品，浮石，護理皮膚及頭髮的醫用藥劑及醫藥劑，用於治療頭皮屑的藥劑，衛生製劑及衛生產品，帶消瘦用途的藥劑，醫用營養品，嬰兒用醫用食品，消毒劑，殺真菌劑，醫用肥皂，頭髮用藥品，沐浴用醫用製劑，護理皮膚醫用化妝品，健康食品補充劑，草本精華，用於陽光灼傷的醫用膏藥，用於陽光灼傷的醫用製劑，牙科用藥品，瓶子，畫筆，梳

produtos de lavagem de pele medicinais, desinfectantes com fins higiénicos; «pads» higiénicos, pensos higiénicos, «napkins» higiénicos, cuecas higiénicas, panos impregnados com loções farmacêuticas; fraldas para cuidados de incontinência.

A marca consiste em:

Marca n.º N/32 046

Classe 35.^a

Requerente: Lisbeth Enterprises Limited, 14th Floor, Block B, MP Industrial Centre, 18 Ka Yip Street, Chaiwan, Hong Kong.

Nacionalidade: constituída segundo as leis de H.K.

Actividade: comercial e industrial

Data do pedido: 2007/10/29

Serviços: serviços de venda a retalho, por grosso e de distribuição (através de lojas físicas, via telecomunicações e através da «world wide web») relacionados com cosméticos, cremes, leites para aplicação externa, loções para aplicação externa, geles para aplicação externa, pós para aplicação externa, batons, máscaras, tonificantes («toners»), maquilhagem, preparações de maquilhagem, preparações de desmaquilhagem, preparações cosméticas com fins de emagrecimento, preparações bronzeadoras, lápis cosméticos, preparações para cuidados das unhas, verniz («varnish») de cuidados das unhas, verniz para as unhas, unhas falsas, cotonetes com fins cosméticos, algodão com fins cosméticos, preparações para barbear, champôs, amaciadores de cabelos, geles para pentear e cuidados dos cabelos, pulverizadores («sprays») para pentear e cuidados dos cabelos, mousses para pentear e cuidados dos cabelos, bálsamos para pentear e cuidar dos cabelos, lacas para os cabelos, preparações de coloração e descoloração de cabelos, preparações para encaracolar ou ondular permanentemente os cabelos, preparações e substâncias para os cuidados de pele, preparações e substâncias para os cuidados dos cabelos; máscaras de beleza, produtos de toilette, pulverizadores à base de água mineral para uso cosmético, geles de duche, preparações para lavagem do corpo («body washes»), preparações para o corpo, preparações de manicura, preparações bronzeadoras e pós-solares, desodorizantes para o corpo, perfumaria, água-de-toilete, óleos essenciais, sabões, antitranspirantes, pastas de dentes, preparações de cuidados dos dentes, preparações de limpeza de dentes, dentífricos, cosméticos para uso na pele, pedras-pomes, preparações farmacêuticas e medicinais para cuidados da pele e dos cabelos, preparações farmacêuticas para o tratamento da caspa, preparações e produtos sanitários, preparações medicinais com fins de emagrecimento, substâncias dietéticas adaptadas para o uso medicinal, alimentos medicinais para bebés, desinfectantes, fungicidas, sabões medicinais, remédios medicinais para o cabelo, preparações para o ba-

盒，梳子，頭髮用梳子，化妝品器具，個人用除臭設備，眉毛筆，卸妝用儀器，指甲用刷，清潔用墊，香水噴霧，香水蒸化器，密粉，粉撲，擦亮刷子，化妝用海綿，面頰用撲，面頰用海綿，與浮石結合的刷，手動工具及器械（手工操作），餐具，剃鬚刀，使鬚子光滑機，開瓶器，開罐器，角質層鉗子，角質層鑷子，切割器，切割工具，指甲鉗，指甲拔取器，指甲油，動物用頭髮修剪機，個人用頭髮修剪機，捲曲頭髮用手動器械，移動頭髮用鑷子，睫毛卷曲器，眉毛筆，指甲銼刀，電動指甲拔取器，指甲鉗，針刀，穿針器，修腳套裝，修手套裝，剃鬚機盒，剃鬚機用刀片，電及非電的剃鬚機，男士用剃鬚機，女士用剃鬚機，卷曲用鑷子，剃鬚機用盒，剪刀，磨刀工具，匙，噴霧器，印章（手工工具），糖鑷子，餐具及餐具有套裝，開罐頭器，肉及蔬菜的切割器，刀，分離纖維機及切薄片器，叉，刀，核桃鉗子，醫用設備及儀器，牙科設備及儀器，嬰兒用瓶，奶瓶用盒及其他配件；嬰兒用吸吮器，嬰兒用保育箱，繃帶，醫用電毯，避孕套，非化學避孕藥，牙科設備，嬰兒用引誘物，耳掘，美觀的按摩設備，奶瓶奶嘴，奶瓶閥門，奶瓶，扁平足用支架，矯形鞋，鑷子，按摩手套，醫用手套，聾人用助聽設備，聽覺保護器，帶熱空氣的治療設備，醫用冰袋，電動或非電動按摩設備及其按摩用部件或面頰及身體顫動部件，紙，紙板，紙及紙板製品，雜誌，書籍，傳單，海報，印刷卡，資訊集，目錄，日曆，價格標籤，價格標貼，印刷品，裝訂用品，照片，文具，文具或家用黏合劑，教育或

nhos medicinais, cosméticos de cuidados da pele medicinais, suplementos alimentares de saúde, extractos ervanários, pomadas para queimaduras solares com fins farmacêuticos, preparações para queimaduras solares com fins farmacêuticos, medicamentos com fins dentários, garrafas, pincéis («brushes»), estojos de pentes, pentes, pentes para o cabelo, utensílios cosméticos, aparelhos desodorizantes para uso pessoal, pincéis de sobrancelhas, equipamento para desmaquilhagem, escovas para as unhas, «pads» com fins de limpeza, pulverizadores de perfume, vaporizadores de perfume, pós compactos, almofadas de pó («powder puffs»), escovas de esfregar («scrubbing brushes»), esponjas com fins cosméticos, almofadas para o rosto («puff for face»), esponjas para o rosto, escovas que incorporam uma pedra-pomes, utensílios e instrumentos de mão (operados manualmente), cutelaria, navalhas de barbear, máquinas de aparar («clippers») a barba, abridores de garrafas, abridores de latas («can openers»), alicates de cutículas, pinças de cutículas, cortadores, ferramentas de cortar, corta-unhas, extractores de unhas, vernizes para as unhas, máquinas de aparar («clippers») o cabelo para animais, máquinas de aparar («clippers») o cabelo para uso pessoal, instrumentos de mão para a ondulação do cabelo, pinças para remover cabelos, enroladores de pestanas, pinças de sobrancelhas, limas de unhas, sacador («drawers») de unhas eléctrico, corta-unhas, limas de agulhas, enfiador de agulhas, conjuntos de pedicura, conjuntos de manicura, estojos de máquinas de barbear, lâminas para máquinas de barbear, máquinas de barbear eléctricas e não-eléctricas, máquinas de barbear para homem, máquinas de barbear para mulher, pinças para encaracolar («curling tongs»), estojos para barbear, tesouras, instrumentos de afiar, colheres, pulverizadores, carimbos (instrumento de mão), pinças para açúcar («sugar tongs»), louça de mesa e talheres («tableware»), abridores de latas («tin openers»), cortadores («choppers») de carne e vegetais, facas, desfibradores e fatiadores («shredders and slicers»), garfos, facas, quebra-nozes, aparelhos e instrumentos medicinais, aparelhos e instrumentos dentários, garrafas de bebés, estojos e outros acessórios para biberões; chuchas para bebés [tetinas], incubadoras para bebés, pensos, cobertores eléctricos com fins medicinais, preservativos, contraceptivos, não químicos, aparelhos dentários, enganadeiras para bebés, «ear picks», aparelhos de massagem estética, tetinas de biberões, válvulas de biberões, biberões, suportes para pés chatos, calçado ortopédico, fórceps, luvas para massagem, luvas com fins medicinais, aparelhos auditivos para surdos, protectores auditivos, aparelhos terapêuticos com ar quente, sacos de gelo com fins medicinais, aparelhos de massagem eléctricos ou não-eléctricos e suas partes para massajar ou vibrar partes do rosto e do corpo, papel, cartão, produtos feitos de papel e cartão, revistas, livros, panfletos, pósteres, cartões impressos, boletins informativos («circulars»), catálogos, calendários, etiquetas de preços, rótulos de preços, produtos de impressão, artigos para

教學材料（儀器除外），包裝用塑料，帶手柄的紙袋，紙板袋或塑料袋，產科腰帶，分娩用墊；矯形產品，腹部墊，加熱軟墊，失眠用催眠枕頭，牙線把手，溫度計，便盤，長牙用環，外科植入物，耳朵打孔外科器械，預先消毒的耳朵打孔用銷子，鼻的呼吸器，醫療診斷測試套裝，注射用針筒及醫用針，普通或即棄面膜，治療床墊，醫用蒸化器，照明設備，加溫設備，產生蒸汽設備，乾燥設備，通風設備，供水設備，衛生設備，空調設備，空氣除臭設備，淨化空氣設備及機器，沐浴用加熱器，床的加熱器，液體冷卻設備，電毯，電動咖啡過濾器，咖啡機，咖啡過濾器，咖啡烘烤器，制冷容器，爐子，煮食設備及設施，煮食器具，煙草用冷卻設施，加熱軟墊，加濕器，消毒設備，浴室用消毒劑分配器，蒸餾設備，乾髮器，飲水用過濾器，電燈，電風扇，奶瓶用電加熱器，水箱設備，冷藏器，水果烘烤器，氣體打火機，浴室用乾手設備，熱氣浴配件，熱氣爐，熱碟子，熱水瓶，加濕器，冰盒，冰箱，冰的機器及設備，電茶壺，燈，提燈，燈泡，微波爐，奶的冷卻設施，碟子加熱器，口袋提燈，口袋火炬，口袋加熱器，電平底壓力鍋，電散熱器，電燈光插座，日光收集器，烘烤器，製蛋糕 / 煮食設備，加熱平底鍋，水的加熱器，淨化水設備及機器，水的殺菌器，衣服配件，腰帶，別針，鐘錶，珠寶，太陽眼鏡，耳環，手鐲，頸鏈，頭髮用飾帶，頭髮用鉤子，頭巾，頭髮用雙面長夾子，袖口鈕，領帶攔板，打火機，鋼筆，墨水筆，袋，皮革及人造皮革，皮革或人造皮革產品，動物皮，衣

encadernação, fotografias, papelaria, adesivos para papelaria ou para uso doméstico, material de instrução ou de ensino (com excepção dos aparelhos), materiais plásticos para embalagem, sacos com pegas de papel, cartão ou plástico, cintos de maternidade, colchões de parto; produtos ortopédicos, «pads» abdominais, coxins de aquecimento [(«pads»)], almofadas soporíferas para insónias, pegas («handles») de fio dental, termómetros, bacias sanitárias, anéis de dentição, implantes cirúrgicos, instrumentos de furar orelhas cirúrgicos, esteios («studs») de furar orelhas pré-esterilizados, aspiradores nasais, conjuntos de testes de diagnósticos médicos, seringas para injeções e agulhas para uso medicinal, máscaras faciais gerais ou descartáveis, colchões terapêuticos, vaporizadores com fins medicinais, aparelhos de iluminação, aparelhos de aquecimento, aparelhos de gerar vapor, aparelhos de secagem, aparelhos de ventilação, aparelhos de fornecimento de água, aparelhos com fins sanitários, aparelhos de ar condicionado, aparelhos desodorizantes do ar, aparelhos e máquinas de purificar o ar, aquecedores para banhos, aquecedores de camas, aparelhos de arrefecimento líquido, cobertores eléctricos, filtros de café eléctricos, máquinas de café, coadores de café, torradores de café, recipientes refrigeradores, fogões, aparelhos e instalações de cozinhar, utensílios de cozinha, instalações de arrefecimento para tabaco, coxins de aquecimento [(«pads»)], «dampers» [aquecimento], aparelhos desinfectantes, distribuidores de desinfectantes para casas de banho, aparelhos de destilação, secadores de cabelos, filtros para beber água, candeeiros eléctricos, ventoinhas eléctricas, aquecedores eléctricos, para biberões, aparelhos de autoclismo, congeladores, torradeiras de frutas, isqueiros a gás, aparelhos de secar as mãos para casas de banho, acessórios de banho de ar quente, fornos de ar quente, pratos quentes, garrafas de água quente, humidificadores, caixas de gelo, arcas de gelo, máquinas e aparelhos de gelo, chaleiras eléctricas, candeeiros, lanternas, lâmpadas, fornos microondas, instalações de arrefecimento de leite, aquecedores de pratos, lanternas de bolso, tochas de bolso, aquecedores de bolso, caçarolas de pressão eléctricas, radiadores eléctricos, tomadas para luz eléctrica, colectores solares [aquecimento], torradeiras, aparelhos de fazer bolos/cozinhar, painéis de aquecimento, aquecedores de água, aparelhos e máquinas de purificar a água, esterilizadores de água, acessórios de roupa, cintos, alfinetes, relógios, joalharia, óculos de sol, brincos, pulseiras, colares, laços para o cabelo, ganchos para o cabelo, lenços para o cabelo, travessões bifurcados («sticks») para o cabelo, botões de punho, prateleiras de gravatas, isqueiros, canetas, canetas de tinta, sacos, couro e imitação de couro, produtos em couro ou imitação de couro, peles de animais, baús, malas de viagem, chapéus-de-chuva, chapéus-de-sol, bengalas, porta-moedas e carteiras de bolso, estojos, bagagem, bolsas, pastas de executivo, mochilas, sacos porta-fatos, sacos para compras, faixas de couro, suspensórios, cintos, bengalas («canes»), porta-cartões [porta-notas], coleiras para animais, es-

箱，旅行箱，雨傘，陽傘，手杖，零錢包及口袋錢包，盒，行李，錢袋，公文夾，背包，西服袋，購物袋，皮帶子，吊帶，腰帶，手杖，卡片套，動物頸圈，鎖匙包，梳妝盒，牲畜的口套，書包，旅行箱手柄，旅行箱，旅行套裝，雨傘套，雨傘手柄，手杖底座，行李帶，沙灘袋，文件夾，手提箱，皮條，登山拐杖，音樂盒，購物用網袋，露營背包，書布袋，袋，皮革或人造皮革製傢俱用套，手提箱框，運送嬰兒用揹帶袋，唇膏用支架，密粉，化妝品袋，化妝品用配件，適用於化妝品的工具，服裝，鞋，帽，咖啡，茶，可可，糖，米，木薯澱粉，西米，咖啡代用品，麵粉及穀類製品，麵包，糕點及糖果，冰製食品，非醫用營養及滋補補充劑或帶健康護理及美容護理用途的食品製劑，以備用形式出售的滋補食品，維他命，礦物質，咖啡製劑，於茶袋的茶，茶葉，粉狀茶，結晶或糖漿形式的茶，粥或粥的混合物，蜂蜜，糖漿，鮮酵母，發酵粉，食鹽，芥末，醋，醬汁（調味品）；調味料，啤酒，礦泉水，汽水，不含酒精飲料，水果飲料，水果汁，非醫用飲料，水，汽水，製飲料用濃縮液及糖漿，製飲料用製劑有關的零售，批發及分配服務（透過店舖，透過電訊及透過萬維網）；為第三者利益而匯集各類產品，使顧客能夠透過互聯網的商品推廣網站及批發商便利地觀看及購買這些產品；為第三者利益而匯集各類產品，使顧客能夠透過郵寄訂購售賣產品的一般目錄或透過電訊工具便利地觀看及購買這些產品；為第三者利益而匯集各類產品，使顧客能夠透過零售點便利地觀看及購買這些產品；廣告服務；推銷及市場營銷服務；出入口代理服務；購買及售賣代理服務；個人及貿易用產品選擇及產品搜尋；貿易管理服務；貿易行政服務；與特許經營有關的諮詢服務；全屬第35類。

商標構成：



tojos para chaves, estojos de toilette, açaimos, sacolas para a escola, pegas de malas de viagem, malas de viagem, conjuntos de viagem, coberturas de chapéus-de-chuva, pegas de chapéus-de-chuva, bases de bengalas, cintos de bagagem, sacos de praia, pastas, malas de mão, tiras de couro, bastões de montanhismo, caixas de música, sacos de rede para as compras, mochilas de campismo, sacos escolares, sacos, coberturas para mobiliário em couro ou imitação de couro, armações de malas de mão, sacos «sling» para transportar bebés, suporte para batons, pós compactos, sacos cosméticos, acessórios para uso cosmético, instrumentos para aplicar cosméticos, vestuário, calçado, chapelaria, café, chá, cacau, açúcar, arroz, tapioca, sagu, sucedâneos do café, farinhas e preparações feitas de cereais, pão, pastelaria e confeitaria, gelos comestíveis, suplementos dietéticos e nutricionais não-medicinais ou preparações de alimentos com fins de cuidados de saúde e beleza, alimentos nutritivos vendidos na forma de pronto-a-comer, vitaminas, minerais, preparações de café, chá em sacos de chá, folhas de chá, chá em pó, chá em forma de cristal ou xarope, «congee» ou misturas de «congee», mel, xarope de melaço, levedura, fermento em pó, sal, mostarda, vinagre, molhos (condimentos); especiarias, cervejas, águas minerais, águas gasosas, bebidas não-alcoólicas, bebidas de fruta, sumos de fruta, bebidas não-medicinais, águas, águas gasosas, concentrados e xaropes para fazer bebidas, preparações para fazer bebidas; a reunião, para benefício de terceiros, de uma variedade de produtos, permitindo aos clientes visionarem e adquirirem comodamente esses produtos a partir de uma «website» na Internet para mercadorias generalizadas e de um ponto de venda por grosso; a reunião, para benefício de terceiros, de uma variedade de produtos, permitindo aos clientes visionarem e adquirirem comodamente esses produtos a partir de um catálogo de mercadorias generalizadas por encomenda postal ou através de meios de telecomunicações; a reunião, para benefício de terceiros, de uma variedade de produtos, permitindo aos clientes visionarem e adquirirem comodamente esses produtos a partir de pontos de venda a retalho; serviços de publicidade; serviços promocionais e marketing; serviços de agência de importação e exportação; serviços de agência de compra e venda; selecção de produtos e procura de produtos para indivíduos e negócios; serviços de gestão de negócios; serviços de administração de negócios; serviços de consultadoria relacionados com franchising; todos incluídos na classe 35.^a

A marca consiste em:

商標編號：N/32047
 類別： 5
 申請人：Lisbeth Enterprises Limited, 14th Floor, Block B, MP Industrial Centre, 18 Ka Yip Street, Chaiwan, Hong Kong.

Marca n.º N/32 047
 Classe 5.^a
 Requerente: Lisbeth Enterprises Limited, 14th Floor, Block B, MP Industrial Centre, 18 Ka Yip Street, Chaiwan, Hong Kong.

國籍：根據香港法例成立

活動：商業及工業

申請日期：2007/10/29

產品：用於護理皮膚，牙齒及頭髮的醫用藥劑、醫藥劑及草藥製劑和物質；用於治療頭皮屑的藥劑；帶控制體重及瘦身用途的醫藥劑及皮膚病科藥劑；用於身體的優化及改善身體形態的醫藥劑及皮膚病科藥劑；草藥；適用於醫用的物質及營養補充劑；醫用營養補充劑及/或這些組成物；維他命，礦物質，食用植物纖維，蛋白質及以維他命，礦物質，食用植物纖維及/或尤如或於食品補充劑使用的蛋白質為主的製劑；藥酒；源自於或包含有人參、靈芝、燕窩及/或蘆薈製成的藥劑；醫藥衛生補充劑；蜂皇漿製劑；帶醫藥用途的滋養補充劑；包含有維他命、礦物質、纖維及營養補充劑的醫用飲料及飲料製劑；以藥片、膠囊、藥丸、液體、啫喱、粉末、膏藥、乳霜或乳液狀的醫用製劑及醫藥物質、醫藥、草藥、營養品或滋養品；用於控制體重、瘦身、身體的優化或改善身體形態之以藥片、膠囊、藥丸、液體、啫喱、粉末、膏藥、乳霜或乳液狀的醫用製劑及物質；清洗皮膚醫藥產品，帶衛生用途的消毒劑，衛生護墊，衛生棉，衛生巾，衛生內褲，帶藥液的浸濕布片；護理失禁用尿片。

商標構成：

PHILLIP WAIN

Nacionalidade: constituída segundo as leis de H.K.

Actividade: comercial e industrial

Data do pedido: 2007/10/29

Produtos: preparações farmacêuticas, preparações medicinais e preparações e substâncias ervanárias para cuidados da pele, dos dentes e dos cabelos para uso medicinal; preparações farmacêuticas para o tratamento da caspa; preparações medicinais e dermatológicas com fins de controlo de peso e emagrecimento; preparações medicinais e dermatológicas para o refinamento do corpo e melhoria das formas do corpo; medicamentos ervanários; substâncias e tónicos dietéticos adaptados para uso medicinal; suplementos dietéticos e/ou constituintes desses para uso medicinal; vitaminas, minerais, fibras de plantas comestíveis, proteínas e preparações à base de vitaminas, minerais, fibras de plantas comestíveis e/ou proteínas para uso como ou em suplementos alimentares; vinhos medicinais; preparações farmacêuticas feitas a partir de ou que contêm «ginseng», «lingzhi»; ninhos de pássaros e/ou aloé vera; suplementos de saúde medicinais; preparações de geleia real; suplementos nutricionais com fins medicinais; bebidas e preparações de bebidas que contêm vitaminas, minerais, fibras e suplementos dietéticos com fins medicinais; preparações e substâncias farmacêuticas, medicinais, ervanárias, dietéticas ou nutricionais na forma de pastilha, cápsula, comprimido, líquido, geleia, pó, pomada, creme ou loção para uso medicinal; preparações e substâncias para o controlo de peso, emagrecimento, refinamento do corpo ou melhoramento das formas do corpo na forma de pastilha, cápsula, comprimido, líquido, geleia, pó, pomada, creme ou loção para uso medicinal; produtos de lavagem de pele medicinais, desinfectantes com fins higiénicos; «pads» higiénicos, pensos higiénicos, «napkins» higiénicos, cuecas higiénicas, panos impregnados com loções farmacêuticas; fraldas para cuidados de incontinência.

A marca consiste em:

PHILLIP WAIN

商標編號：N/32048

類別： 35

申請人：Lisbeth Enterprises Limited, 14th Floor, Block B, MP Industrial Centre, 18 Ka Yip Street, Chaiwan, Hong Kong.

國籍：根據香港法例成立

活動：商業及工業

申請日期：2007/10/29

服務：與化妝品，乳霜，外用奶，外用乳液，外用啫喱，外用粉，唇膏，面膜，滋養液，化妝，化妝製劑，清除化妝用製劑，帶消瘦用途的化妝品製劑，曬黑製劑，化妝筆，護理指甲用製劑，護理指甲用油，指甲油，假指甲，化妝用棉棒，化妝用棉，剃鬚用製劑，洗髮水，護髮素，梳理及護理頭髮用啫喱，梳理及護理頭髮用噴霧，梳理及護理頭髮用壓士，梳

Marca n.º N/32 048

Classe 35.^a

Requerente: Lisbeth Enterprises Limited, 14th Floor, Block B, MP Industrial Centre, 18 Ka Yip Street, Chaiwan, Hong Kong.

Nacionalidade: constituída segundo as leis de H.K.

Actividade: comercial e industrial

Data do pedido: 2007/10/29

Serviços: serviços de venda a retalho, por grosso e de distribuição (através de lojas físicas, via telecomunicações e através da «world wide web») relacionados com cosméticos, cremes, leites para aplicação externa, loções para aplicação externa, geles para aplicação externa, pós para aplicação externa, batons, máscaras, tonificantes («toners»), maquilhagem, preparações de ma-

理及護理頭髮用香脂，頭髮用膠，頭髮上色及去色用製劑，卷髮或燙髮用製劑，護理皮膚用製劑及物質，護理頭髮用製劑及物質；美容面膜，梳妝產品，化妝用以礦泉水為主的噴霧，沐浴啫喱，身體用清洗製劑，身體用製劑，修甲製劑，曬黑及曬後用製劑，身體用除臭劑，香料，梳妝水，精油，肥皂，防汗劑，牙膏，護理牙齒用製劑，清潔牙齒用製劑，牙膏，皮膚用化妝品，浮石，護理皮膚及頭髮的醫用藥劑及醫藥劑，用於治療頭皮屑的藥劑，衛生製劑及衛生產品，帶消瘦用途的藥劑，醫用營養品，嬰兒用醫用食品，消毒劑，殺真菌劑，醫用肥皂，頭髮用藥品，沐浴用醫用製劑，護理皮膚醫用化妝品，健康食品補充劑，草本精華，用於陽光灼傷的醫用膏藥，用於陽光灼傷的醫用製劑，牙科用藥品，瓶子，畫筆，梳盒，梳子，頭髮用梳子，化妝品器具，個人用除臭設備，眉毛筆，卸妝用儀器，指甲用刷，清潔用墊，香水噴霧，香水蒸化器，密粉，粉撲，擦亮刷子，化妝用海綿，面頰用撲，面頰用海綿，與浮石結合的刷，手動工具及器械（手工操作），餐具，剃鬚刀，使鬍子光滑機，開瓶器，開罐器，角質層鉗子，角質層鑷子，切割器，切割工具，指甲鉗，指甲拔取器，指甲油，動物用頭髮修剪機，個人用頭髮修剪機，捲曲頭髮用手動器械，移動頭髮用鑷子，睫毛卷曲器，眉毛筆，指甲銼刀，電動指甲拔取器，指甲鉗，針刀，穿針器，修腳套裝，修手套裝，剃鬚機盒，剃鬚機用刀片，電及非電的剃鬚機，男士用剃鬚機，女士用剃鬚機，卷曲用鑷子，剃鬚機用盒，剪刀，磨刀

quilhagem, preparações de desmaquilhagem, preparações cosméticas com fins de emagrecimento, preparações bronzeadoras, lápis cosméticos, preparações para cuidados das unhas, verniz («varnish») de cuidados das unhas, verniz para as unhas, unhas falsas, cotonetes com fins cosméticos, algodão com fins cosméticos, preparações para barbear, champôs, amaciadores de cabelos, geles para pentear e cuidados dos cabelos, pulverizadores («sprays») para pentear e cuidados dos cabelos, mousses para pentear e cuidados dos cabelos, bálsamos para pentear e cuidar dos cabelos, lacas para os cabelos, preparações de coloração e descoloração de cabelos, preparações para encaracolar ou ondular permanentemente os cabelos, preparações e substâncias para os cuidados de pele, preparações e substâncias para os cuidados dos cabelos; máscaras de beleza, produtos de toilette, pulverizadores à base de água mineral para uso cosmético, geles de duche, preparações para lavagem do corpo («body washes»), preparações para o corpo, preparações de manicura, preparações bronzeadoras e pós-solares, desodorizantes para o corpo, perfumaria, água-de-toilete, óleos essenciais, sabões, antitranspirantes, pastas de dentes, preparações de cuidados dos dentes, preparações de limpeza de dentes, dentífricos, cosméticos para uso na pele, pedras-pomes, preparações farmacêuticas e medicinais para cuidados da pele e dos cabelos, preparações farmacêuticas para o tratamento da caspa, preparações e produtos sanitários, preparações medicinais com fins de emagrecimento, substâncias dietéticas adaptadas para o uso medicinal, alimentos medicinais para bebés, desinfetantes, fungicidas, sabões medicinais, remédios medicinais para o cabelo, preparações para o banho medicinais, cosméticos de cuidados da pele medicinais, suplementos alimentares de saúde, extractos ervaírios, pomadas para queimaduras solares com fins farmacêuticos, preparações para queimaduras solares com fins farmacêuticos, medicamentos com fins dentários, garrafas, pincéis («brushes»), estojos de pentes, pentes, pentes para o cabelo, utensílios cosméticos, aparelhos desodorizantes para uso pessoal, pincéis de sobrancelhas, equipamento para desmaquilhagem, escovas para as unhas, «pads» com fins de limpeza, pulverizadores de perfume, vaporizadores de perfume, pós compactos, almofadas de pó («powder puffs»), escovas de esfregar («scrubbing brushes»), esponjas com fins cosméticos, almofadas para o rosto («puff for face»), esponjas para o rosto, escovas que incorporam uma pedra-pomes, utensílios e instrumentos de mão (operados manualmente), cutelaria, navalhas de barbear, máquinas de aparar («clippers») a barba, abridores de garrafas, abridores de latas («can openers»), alicates de cutículas, pinças de cutículas, cortadores, ferramentas de cortar, corta-unhas, extractores de unhas, vernizes para as unhas, máquinas de aparar («clippers») o cabelo para animais, máquinas de aparar («clippers») o cabelo para uso pessoal, instrumentos de mão para a ondulação do cabelo, pinças para remover cabelos, enroladores de pestanas, pinças de so-

工具，匙，噴霧器，印章（手工工具），糖鑷子，餐具及餐具套裝，開罐頭器，肉及蔬菜的切割器，刀，分離纖維機及切薄片器，叉，刀，核桃鉗子，醫用設備及儀器，牙科設備及儀器，嬰兒用瓶，奶瓶用盒及其他配件；嬰兒用吸吮器，嬰兒用保育箱，繃帶，醫用電毯，避孕套，非化學避孕藥，牙科設備，嬰兒用引誘物，耳掘，美觀的按摩設備，奶瓶奶嘴，奶瓶閥門，奶瓶，扁平足用支架，矯形鞋，鑷子，按摩手套，醫用手套，聾人用助聽設備，聽覺保護器，帶熱空氣的治療設備，醫用冰袋，電動或非電動按摩設備及其按摩用部件或面頰及身體顫動部件，紙，紙板，紙及紙板製品，雜誌，書籍，傳單，海報，印刷卡，資訊集，目錄，日曆，價格標籤，價格標貼，印刷品，裝訂用品，照片，文具，文具或家用黏合劑，教育或教學材料（儀器除外），包裝用塑料，帶手柄的紙袋，紙板袋或塑料袋，產科腰帶，分娩用墊；矯形產品，腹部墊，加熱軟墊，失眠用催眠枕頭，牙線把手，溫度計，便盤，長牙用環，外科植入物，耳朵打孔外科器械，預先消毒的耳朵打孔用銷子，鼻的呼吸器，醫療診斷測試套裝，注射用針筒及醫用針，普通或即棄面膜，治療床墊，醫用蒸化器，照明設備，加溫設備，產生蒸汽設備，乾燥設備，通風設備，供水設備，衛生設備，空調設備，空氣除臭設備，淨化空氣設備及機器，沐浴用加熱器，床的加熱器，液體冷卻設備，電毯，電動咖啡過濾器，咖啡機，咖啡過濾器，咖啡烘烤器，制冷容器，爐子，煮食設備及設施，煮食器具，煙草用冷卻設施，加熱軟墊，加濕

brancelhas, limas de unhas, sacador («drawers») de unhas eléctrica, corta-unhas, limas de agulhas, enfiador de agulhas, conjuntos de pedicura, conjuntos de manicura, estojos de máquinas de barbear, lâminas para máquinas de barbear, máquinas de barbear eléctricas e não-eléctricas, máquinas de barbear para homem, máquinas de barbear para mulher, pinças para encaracolar («curling tongs»), estojos para barbear, tesouras, instrumentos de afiar, colheres, pulverizadores, carimbos (instrumento de mão), pinças para açúcar («sugar tongs»), louça de mesa e talheres («tableware»), abridores de latas («tin openers»), cortadores («choppers») de carne e vegetais, facas, desfibradores e fatiadores («shredders and slicers»), garfos, facas, quebra-nozes, aparelhos e instrumentos medicinais, aparelhos e instrumentos dentários, garrafas de bebés, estojos e outros acessórios para biberões; chuchas para bebés [tetinas], incubadoras para bebés, pensos, cobertores eléctricos com fins medicinais, preservativos, contraceptivos, não químicos, aparelhos dentários, enganadeiras para bebés, «ear picks», aparelhos de massagem estética, tetinas de biberões, válvulas de biberões, biberões, suportes para pés chatos, calçado ortopédico, fórceps, luvas para massagem, luvas com fins medicinais, aparelhos auditivos para surdos, protectores auditivos, aparelhos terapêuticos com ar quente, sacos de gelo com fins medicinais, aparelhos de massagem eléctricos ou não-eléctricos e suas partes para massajar ou vibrar partes do rosto e do corpo, papel, cartão, produtos feitos de papel e cartão, revistas, livros, panfletos, pósteres, cartões impressos, boletins informativos («circulars»), catálogos, calendários, etiquetas de preços, rótulos de preços, produtos de impressão, artigos para encadernação, fotografias, papelaria, adesivos para papelaria ou para uso doméstico, material de instrução ou de ensino (com excepção dos aparelhos), materiais plásticos para embalagem, sacos com pegas de papel, cartão ou plástico, cintos de maternidade, colchões de parto; produtos ortopédicos, «pads» abdominais, coxins de aquecimento [(«pads»)], almofadas soporíferas para insónias, pegas («handles») de fio dental, termómetros, bacias sanitárias, anéis de dentição, implantes cirúrgicos, instrumentos de furar orelhas cirúrgicos, esteios («studs») de furar orelhas pré-esterelizados, aspiradores nasais, conjuntos de testes de diagnósticos médicos, seringas para injeções e agulhas para uso medicinal, máscaras faciais gerais ou descartáveis, colchões terapêuticos, vaporizadores com fins medicinais, aparelhos de iluminação, aparelhos de aquecimento, aparelhos de gerar vapor, aparelhos de secagem, aparelhos de ventilação, aparelhos de fornecimento de água, aparelhos com fins sanitários, aparelhos de ar condicionado, aparelhos desodorizantes do ar, aparelhos e máquinas de purificar o ar, aquecedores para banhos, aquecedores de camas, aparelhos de arrefecimento líquido, cobertores eléctricos, filtros de café eléctricos, máquinas de café, coadores de café, torradores de café, recipientes refrigeradores, fogões, aparelhos e instalações de cozinhar, utensílios de cozi-

器，消毒設備，浴室用消毒劑分配器，蒸餾設備，乾髮器，飲水用過濾器，電燈，電風扇，奶瓶用電加熱器，水箱設備，冷藏器，水果烘烤器，氣體打火機，浴室用乾手設備，熱氣浴配件，熱氣爐，熱碟子，熱水瓶，加濕器，冰盒，冰箱，冰的機器及設備，電茶壺，燈，提燈，燈泡，微波爐，奶的冷卻設施，碟子加熱器，口袋提燈，口袋火炬，口袋加熱器，電平底壓力鍋，電散熱器，電燈光插座，日光收集器，烘烤器，製蛋糕 / 煮食設備，加熱平底鍋，水的加熱器，淨化水設備及機器，水的殺菌器，衣服配件，腰帶，別針，鐘錶，珠寶，太陽眼鏡，耳環，手鐲，頸鏈，頭髮用飾帶，頭髮用鉤子，頭巾，頭髮用雙面長夾子，袖口鈕，領帶攔板，打火機，鋼筆，墨水筆，袋，皮革及人造皮革，皮革或人造皮革產品，動物皮，衣箱，旅行箱，雨傘，陽傘，手杖，零錢包及口袋錢包，盒，行李，錢袋，公文夾，背包，西服袋，購物袋，皮帶子，吊帶，腰帶，手杖，卡片套，動物頸圈，鎖匙包，梳妝盒，牲畜的口套，書包，旅行箱手柄，旅行箱，旅行套裝，雨傘套，雨傘手柄，手杖底座，行李帶，沙灘袋，文件夾，手提箱，皮條，登山拐杖，音樂盒，購物用網袋，露營背包，書包袋，袋，皮革或人造皮革製傢俱用套，手提箱框，運送嬰兒用揹帶袋，唇膏用支架，密粉，化妝品袋，化妝品用配件，適用於化妝品的工具，服裝，鞋，帽，咖啡，茶，可可，糖，米，木薯澱粉，西米，咖啡代用品，麵粉及穀類製品，麵包，糕點及糖果，冰製食品，非醫用營養及滋補補充劑或帶健康護理及美容護理用途

nha, instalações de arrefecimento para tabaco, coxins de aquecimento [(«pads»)], «dampers» [aquecimento], aparelhos desinfectantes, distribuidores de desinfectantes para casas de banho, aparelhos de destilação, secadores de cabelos, filtros para beber água, candeeiros eléctricos, ventoinhas eléctricas, aquecedores eléctricos, para biberões, aparelhos de autoclismo, congeladores, torradeiras de frutas, isqueiros a gás, aparelhos de secar as mãos para casas de banho, acessórios de banho de ar quente, fornos de ar quente, pratos quentes, garrafas de água quente, humidificadores, caixas de gelo, arcas de gelo, máquinas e aparelhos de gelo, chaleiras eléctricas, candeeiros, lanternas, lâmpadas, fornos micro-ondas, instalações de arrefecimento de leite, aquecedores de pratos, lanternas de bolso, tochas de bolso, aquecedores de bolso, caçarolas de pressão eléctricas, radiadores eléctricos, tomadas para luz eléctrica, colectores solares [aquecimento], torradeiras, aparelhos de fazer bolos/cozinhar, painéis de aquecimento, aquecedores de água, aparelhos e máquinas de purificar a água, esterilizadores de água, acessórios de roupa, cintos, alfinetes, relógios, joalheria, óculos de sol, brincos, pulseiras, colares, laços para o cabelo, ganchos para o cabelo, lenços para o cabelo, travessões bifurcados («sticks») para o cabelo, botões de punho, prateleiras de gravatas, isqueiros, canetas, canetas de tinta, sacos, couro e imitação de couro, produtos em couro ou imitação de couro, peles de animais, baús, malas de viagem, chapéus-de-chuva, chapéus-de-sol, bengalas, porta-moedas e carteiras de bolso, estojos, bagagem, bolsas, pastas de executivo, mochilas, sacos porta-fatos, sacos para compras, faixas de couro, suspensórios, cintos, bengalas («canes»), porta-cartões [porta-notas], coleiras para animais, estojos para chaves, estojos de toilette, açaimos, sacolas para a escola, pegadas de malas de viagem, malas de viagem, conjuntos de viagem, coberturas de chapéus-de-chuva, pegadas de chapéus-de-chuva, bases de bengalas, cintos de bagagem, sacos de praia, pastas, malas de mão, tiras de couro, bastões de montanhismo, caixas de música, sacos de rede para as compras, mochilas de campismo, sacos escolares, sacos, coberturas para mobiliário em couro ou imitação de couro, armações de malas de mão, sacos «sling» para transportar bebés, suporte para batons, pós compactos, sacos cosméticos, acessórios para uso cosmético, instrumentos para aplicar cosméticos, vestuário, calçado, chapelaria, café, chá, cacau, açúcar, arroz, tapioca, sagu, sucedâneos do café, farinhas e preparações feitas de cereais, pão, pastelaria e confeitaria, gelos comestíveis, suplementos dietéticos e nutricionais não-medicinais ou preparações de alimentos com fins de cuidados de saúde e beleza, alimentos nutritivos vendidos na forma de pronto-a-comer, vitaminas, minerais, preparações de café, chá em sacos de chá, folhas de chá, chá em pó, chá em forma de cristal ou xarope, «congee» ou misturas de «congee», mel, xarope de melaço, levedura, fermento em pó, sal, mostarda, vinagre, molhos (condimentos); especiarias, cervejas, águas minerais, águas gasosas, bebidas não-alcoólicas, bebidas de fruta, su-

的食品製劑，以備用形式出售的滋補食品，維他命，礦物質，咖啡製劑，於茶袋的茶，茶葉，粉狀茶，結晶或糖漿形式的茶，粥或粥的混合物，蜂蜜，糖漿，鮮酵母，發酵粉，食鹽，芥末，醋，醬汁（調味品）；調味料，啤酒，礦泉水，汽水，不含酒精飲料，水果飲料，水果汁，非醫用飲料，水，汽水，製飲料用濃縮液及糖漿，製飲料用製劑有關的零售，批發及分配服務（透過店舖，透過電訊及透過萬維網）；為第三者利益而匯集各類產品，使顧客能夠透過互聯網的商品推廣網站及批發商便利地觀看及購買這些產品；為第三者利益而匯集各類產品，使顧客能夠透過郵寄訂購售賣產品的一般目錄或透過電訊工具便利地觀看及購買這些產品；為第三者利益而匯集各類產品，使顧客能夠透過零售點便利地觀看及購買這些產品；廣告服務；推銷及市場營銷服務；出入口代理服務；購買及售買代理服務；個人及貿易用產品選擇及產品搜尋；貿易管理服務；貿易行政服務；與特許經營有關的諮詢服務；全屬第35類。

商標構成：

PHILLIP WAIN

mos de fruta, bebidas não-medicinais, águas, águas gasosas, concentrados e xaropes para fazer bebidas, preparações para fazer bebidas; a reunião, para benefício de terceiros, de uma variedade de produtos, permitindo aos clientes visionarem e adquirirem comodamente esses produtos a partir de uma «website» na Internet para mercadorias generalizadas e de um ponto de venda por grosso; a reunião, para benefício de terceiros, de uma variedade de produtos, permitindo aos clientes visionarem e adquirirem comodamente esses produtos a partir de um catálogo de mercadorias generalizadas por encomenda postal ou através de meios de telecomunicações; a reunião, para benefício de terceiros, de uma variedade de produtos, permitindo aos clientes visionarem e adquirirem comodamente esses produtos a partir de pontos de venda a retalho; serviços de publicidade; serviços promocionais e marketing; serviços de agência de importação e exportação; serviços de agência de compra e venda; selecção de produtos e procura de produtos para indivíduos e negócios; serviços de gestão de negócios; serviços de administração de negócios; serviços de consultadoria relacionados com franchising; todos incluídos na classe 35.^a

A marca consiste em:

PHILLIP WAIN

商標編號：N/32049

類別： 5

申請人：Lisbeth Enterprises Limited, 14th Floor, Block B, MP Industrial Centre, 18 Ka Yip Street, Chaiwan, Hong Kong.

國籍：根據香港法例成立

活動：商業及工業

申請日期：2007/10/29

產品：用於護理皮膚，牙齒及頭髮的醫用藥劑、醫藥劑及草藥製劑和物質；用於治療頭皮屑的藥劑；帶控制體重及瘦身用途的醫藥劑及皮膚病科藥劑；用於身體的優化及改善身體形態的醫藥劑及皮膚病科藥劑；草藥；適用於醫用的物質及營養補充劑；醫用營養補充劑及/或這些組成物；維他命，礦物質，食用植物纖維，蛋白質及以維他命，礦物質、食用植物纖維及/或尤如或於食品補充劑使用的蛋白質為主的製劑；藥酒；源自於或包含有人參、靈芝、燕窩及/或蘆薈製成的藥劑；醫藥衛生補充劑；蜂皇漿製劑；帶醫藥用途的滋養補充劑；包含有維他命、礦物質、纖維及營養補充劑的醫用飲料及飲料製劑；以藥片、

Marca n.º N/32 049

Classe 5.^a

Requerente: Lisbeth Enterprises Limited, 14th Floor, Block B, MP Industrial Centre, 18 Ka Yip Street, Chaiwan, Hong Kong.

Nacionalidade: constituída segundo as leis de H.K.

Actividade: comercial e industrial

Data do pedido: 2007/10/29

Produtos: preparações farmacêuticas, preparações medicinais, e preparações e substâncias ervanárias para cuidados da pele, dos dentes e dos cabelos para uso medicinal; preparações farmacêuticas para o tratamento da caspa; preparações medicinais e dermatológicas com fins de controlo de peso e emagrecimento; preparações medicinais e dermatológicas para o refinamento do corpo e melhoria das formas do corpo; medicamentos ervanários; substâncias e tónicos dietéticos adaptados para uso medicinal; suplementos dietéticos e/ou constituintes desses para uso medicinal; vitaminas, minerais, fibras de plantas comestíveis, proteínas e preparações à base de vitaminas, minerais, fibras de plantas comestíveis e/ou proteínas para uso como ou em suplementos alimentares; vinhos medicinais; preparações farmacêuticas feitas a partir de ou que contêm «ginseng», «lingzhi»; ninhos de pássaros e/ou aloé vera; suplementos de saúde medicinais; preparações de geleia real; suplementos nutricionais com fins medicinais; bebidas e preparações de bebidas que contêm vitaminas, minerais, fibras e suplementos dietéticos com fins medici-

膠囊、藥丸、液體、啫喱、粉末、膏藥、乳霜或乳液狀的醫用製劑及醫藥物質、醫藥、草藥、營養品或滋養品；用於控制體重、瘦身、身體的優化或改善身體形態之以藥片、膠囊、藥丸、液體、啫喱、粉末、膏藥、乳霜或乳液狀的醫用製劑及物質；清洗皮膚醫藥產品，帶衛生用途的消毒劑，衛生護墊，衛生棉，衛生巾，衛生內褲，帶藥液的浸濕布片；護理失禁用尿片。

商標構成：

菲力偉

nais; preparações e substâncias farmacêuticas, medicinais, ervanárias, dietéticas ou nutricionais na forma de pastilha, cápsula, comprimido, líquido, geleia, pó, pomada, creme ou loção para uso medicinal; preparações e substâncias para o controlo de peso, emagrecimento, refinamento do corpo ou melhoramento das formas do corpo na forma de pastilha, cápsula, comprimido, líquido, geleia, pó, pomada, creme ou loção para uso medicinal; produtos de lavagem de pele medicinais, desinfetantes com fins higiénicos; «pads» higiénicos, pensos higiénicos, «napkins» higiénicos, cuecas higiénicas, panos impregnados com loções farmacêuticas; fraldas para cuidados de incontinência.

A marca consiste em:

菲力偉

商標編號：N/32050

類別： 35

申請人：Lisbeth Enterprises Limited, 14th Floor, Block B, MP Industrial Centre, 18 Ka Yip Street, Chaiwan, Hong Kong.

國籍：根據香港法例成立

活動：商業及工業

申請日期：2007/10/29

服務：與化妝品，乳霜，外用奶，外用乳液，外用啫喱，外用粉，唇膏，面膜，滋養液，化妝，化妝製劑，清除化妝用製劑，帶消瘦用途的化妝品製劑，曬黑製劑，化妝筆，護理指甲用製劑，護理指甲用油，指甲油，假指甲，化妝用棉棒，化妝用棉，剃鬚用製劑，洗髮水，護髮素，梳理及護理頭髮用啫喱，梳理及護理頭髮用噴霧，梳理及護理頭髮用摩士，梳理及護理頭髮用香脂，頭髮用膠，頭髮上色及去色用製劑，卷髮或燙髮用製劑，護理皮膚用製劑及物質，護理頭髮用製劑及物質；美容面膜，梳妝產品，化妝用以礦泉水為主的噴霧，沐浴啫喱，身體用清洗製劑，身體用製劑，修甲製劑，曬黑及曬後用製劑，身體用除臭劑，香料，梳妝水，精油，肥皂，防汗劑，牙膏，護理牙齒用製劑，清潔牙齒用製劑，牙膏，皮膚用化妝品，浮石，護理皮膚及頭髮的醫用藥劑及醫藥劑，用於治療頭皮屑的藥劑，衛生製劑及衛生產品，帶消瘦用

Marca n.º N/32 050

Classe 35.^a

Requerente: Lisbeth Enterprises Limited, 14th Floor, Block B, MP Industrial Centre, 18 Ka Yip Street, Chaiwan, Hong Kong.

Nacionalidade: constituída segundo as leis de H.K.

Actividade: comercial e industrial

Data do pedido: 2007/10/29

Serviços: serviços de venda a retalho, por grosso e de distribuição (através de lojas físicas, via telecomunicações e através da «world wide web») relacionados com cosméticos, cremes, leites para aplicação externa, loções para aplicação externa, geles para aplicação externa, pós para aplicação externa, batons, máscaras, tonificantes («toners»), maquilhagem, preparações de maquilhagem, preparações de desmaquilhagem, preparações cosméticas com fins de emagrecimento, preparações bronzeadoras, lápis cosméticos, preparações para cuidados das unhas, verniz («varnish») de cuidados das unhas, verniz para as unhas, unhas falsas, cotonetes com fins cosméticos, algodão com fins cosméticos, preparações para barbear, champôs, amaciadores de cabelos, geles para pentear e cuidados dos cabelos, pulverizadores («sprays») para pentear e cuidados dos cabelos, bálsamos para pentear e cuidar dos cabelos, lacas para os cabelos, preparações de coloração e descoloração de cabelos, preparações para encaracolar ou ondular permanentemente os cabelos, preparações e substâncias para os cuidados de pele, preparações e substâncias para os cuidados dos cabelos; máscaras de beleza, produtos de toilette, pulverizadores à base de água mineral para uso cosmético, geles de duche, preparações para lavagem do corpo («body washes»), preparações para o corpo, preparações de manicura, preparações bronzeadoras e pós-solares, desodorizantes para o corpo, perfumaria, água-de-toilete, óleos essenciais, sabões, antitranspirantes, pastas de dentes, preparações de cuidados dos dentes,

途的藥劑，醫用營養品，嬰兒用醫用食品，消毒劑，殺真菌劑，醫用肥皂，頭髮用藥品，沐浴用醫用製劑，護理皮膚醫用化妝品，健康食品補充劑，草本精華，用於陽光灼傷的醫用膏藥，用於陽光灼傷的醫用製劑，牙科用藥品，瓶子，畫筆，梳盒，梳子，頭髮用梳子，化妝品器具，個人用除臭設備，眉毛筆，卸妝用儀器，指甲用刷，清潔用墊，香水噴霧，香水蒸化器，密粉，粉撲，擦亮刷子，化妝用海綿，面頰用撲，面頰用海綿，與浮石結合的刷，手動工具及器械（手工操作），餐具，剃鬚刀，使鬚子光滑機，開瓶器，開罐器，角質層鉗子，角質層鑷子，切割器，切割工具，指甲鉗，指甲拔取器，指甲油，動物用頭髮修剪機，個人用頭髮修剪機，捲曲頭髮用手動器械，移動頭髮用鑷子，睫毛卷曲器，眉毛筆，指甲銼刀，電動指甲拔取器，指甲鉗，針刀，穿針器，修腳套裝，修手套套裝，剃鬚機盒，剃鬚機用刀片，電及非電的剃鬚機，男士用剃鬚機，女士用剃鬚機，卷曲用鑷子，剃鬚機用盒，剪刀，磨刀工具，匙，噴霧器，印章（手工工具），糖鑷子，餐具及餐具套裝，開罐頭器，肉及蔬菜的切割器，刀，分離纖維機及切薄片器，叉，刀，核桃鉗子，醫用設備及儀器，牙科設備及儀器，嬰兒用瓶，奶瓶用盒及其他配件；嬰兒用吸吮器，嬰兒用保育箱，繃帶，醫用電毯，避孕套，非化學避孕藥，牙科設備，嬰兒用引誘物，耳掘，美觀的按摩設備，奶瓶奶嘴，奶瓶閥門，奶瓶，扁平足用支架，矯形鞋，鑷子，按摩手套，醫用手套，聾人用助聽設備，聽覺保護器，帶熱空氣的治療設備，醫用冰袋，電動或非電動按摩設備及其按摩用部件或面頰及身體顫動部件，紙，紙板，紙及紙板製品，雜誌，書籍，傳單，海報，印刷卡，資訊集，目錄，日曆，價格標籤，價格標貼，印刷品，裝訂用品，照片，文具，文具或家用黏合劑，教育或

preparações de limpeza de dentes, dentífricos, cosméticos para uso na pele, pedras-pomes, preparações farmacêuticas e medicinais para cuidados da pele e dos cabelos, preparações farmacêuticas para o tratamento da caspa, preparações e produtos sanitários, preparações medicinais com fins de emagrecimento, substâncias dietéticas adaptadas para o uso medicinal, alimentos medicinais para bebés, desinfectantes, fungicidas, sabões medicinais, remédios medicinais para o cabelo, preparações para o banho medicinais, cosméticos de cuidados da pele medicinais, suplementos alimentares de saúde, extractos ervaínicos, pomadas para queimaduras solares com fins farmacêuticos, preparações para queimaduras solares com fins farmacêuticos, medicamentos com fins dentários, garrafas, pincéis («brushes»), estojos de pentes, pentes, pentes para o cabelo, utensílios cosméticos, aparelhos desodorizantes para uso pessoal, pincéis de sobrancelhas, equipamento para desmaquilhagem, escovas para as unhas, «pads» com fins de limpeza, pulverizadores de perfume, vaporizadores de perfume, pós compactos, almofadas de pó («powder puffs»), escovas de esfregar («scrubbing brushes»), esponjas com fins cosméticos, almofadas para o rosto («puff for face»), esponjas para o rosto, escovas que incorporam uma pedra-pomes, utensílios e instrumentos de mão (operados manualmente), cutelaria, navalhas de barbear, máquinas de aparar («clippers») a barba, abridores de garrafas, abridores de latas («can openers»), alicates de cutículas, pinças de cutículas, cortadores, ferramentas de cortar, corta-unhas, extractores de unhas, vernizes para as unhas, máquinas de aparar («clippers») o cabelo para animais, máquinas de aparar («clippers») o cabelo para uso pessoal, instrumentos de mão para a ondulação do cabelo, pinças para remover cabelos, enroladores de pestanas, pinças de sobrancelhas, limas de unhas, sacador («drawers») de unhas eléctrico, corta-unhas, limas de agulhas, enfiador de agulhas, conjuntos de pedicura, conjuntos de manicura, estojos de máquinas de barbear, lâminas para máquinas de barbear, máquinas de barbear eléctricas e não-eléctricas, máquinas de barbear para homem, máquinas de barbear para mulher, pinças para encaracolar («curling tongs»), estojos para barbear, tesouras, instrumentos de afiar, colheres, pulverizadores, carimbos (instrumento de mão), pinças para açúcar («sugar tongs»), louça de mesa e talheres («tableware»), abridores de latas («tin openers»), cortadores («choppers») de carne e vegetais, facas, desfibradores e fatiadores («shredders and slicers»), garfos, facas, quebra-nozes, aparelhos e instrumentos medicinais, aparelhos e instrumentos dentários, garrafas de bebés, estojos e outros acessórios para biberões; chuchas para bebés [tetinas], incubadoras para bebés, pensos, cobertores eléctricos com fins medicinais, preservativos, contraceptivos, não químicos, aparelhos dentários, enganadeiras para bebés, «ear picks», aparelhos de massagem estética, tetinas de biberões, válvulas de biberões, biberões, suportes para pés chatos, calçado ortopédico, fórceps, luvas para massagem, luvas

教學材料（儀器除外），包裝用塑料，帶手柄的紙袋，紙板袋或塑料袋，產科腰帶，分娩用墊；矯形產品，腹部墊，加熱軟墊，失眠用催眠枕頭，牙線把手，溫度計，便盤，長牙用環，外科植入物，耳朵打孔外科器械，預先消毒的耳朵打孔用銷子，鼻的呼吸器，醫療診斷測試套裝，注射用針筒及醫用針，普通或即棄面膜，治療床墊，醫用蒸化器，照明設備，加溫設備，產生蒸汽設備，乾燥設備，通風設備，供水設備，衛生設備，空調設備，空氣除臭設備，淨化空氣設備及機器，沐浴用加熱器，床的加熱器，液體冷卻設備，電毯，電動咖啡過濾器，咖啡機，咖啡過濾器，咖啡烘烤器，制冷容器，爐子，煮食設備及設施，煮食器具，煙草用冷卻設施，加熱軟墊，加濕器，消毒設備，浴室用消毒劑分配器，蒸餾設備，乾髮器，飲水用過濾器，電燈，電風扇，奶瓶用電加熱器，水箱設備，冷藏器，水果烘烤器，氣體打火機，浴室用乾手設備，熱氣浴配件，熱氣爐，熱碟子，熱水瓶，加濕器，冰盒，冰箱，冰的機器及設備，電茶壺，燈，提燈，燈泡，微波爐，奶的冷卻設施，碟子加熱器，口袋提燈，口袋火炬，口袋加熱器，電平底壓力鍋，電散熱器，電燈光插座，日光收集器，烘烤器，製蛋糕 / 煮食設備，加熱平底鍋，水的加熱器，淨化水設備及機器，水的殺菌器，衣服配件，腰帶，別針，鐘錶，珠寶，太陽眼鏡，耳環，手鐲，頸鏈，頭髮用飾帶，頭髮用鉤子，頭巾，頭髮用雙面長夾子，袖口鈕，領帶攔板，打火機，鋼筆，墨水筆，袋，皮革及人造皮革，皮革或人造皮革產品，動物皮，衣箱，旅行箱，雨傘，陽傘，手杖，零錢包及口袋錢包，盒，行

com fins medicinais, aparelhos auditivos para surdos, protectores auditivos, aparelhos terapêuticos com ar quente, sacos de gelo com fins medicinais, aparelhos de massagem eléctricos ou não-eléctricos e suas partes para massajar ou vibrar partes do rosto e do corpo, papel, cartão, produtos feitos de papel e cartão, revistas, livros, panfletos, pósteres, cartões impressos, boletins informativos («circulars»), catálogos, calendários, etiquetas de preços, rótulos de preços, produtos de impressão, artigos para encadernação, fotografias, papelaria, adesivos para papelaria ou para uso doméstico, material de instrução ou de ensino (com excepção dos aparelhos), materiais plásticos para embalagem, sacos com pegas de papel, cartão ou plástico, cintos de maternidade, colchões de parto; produtos ortopédicos, «pads» abdominais, coxins de aquecimento [(«pads»)], almofadas soporíferas para insónias, pegas («handles») de fio dental, termómetros, bacias sanitárias, anéis de dentição, implantes cirúrgicos, instrumentos de furar orelhas cirúrgicos, esteios («studs») de furar orelhas pré-esterelizados, aspiradores nasais, conjuntos de testes de diagnósticos médicos, seringas para injeções e agulhas para uso medicinal, máscaras faciais gerais ou descartáveis, colchões terapêuticos, vaporizadores com fins medicinais, aparelhos de iluminação, aparelhos de aquecimento, aparelhos de gerar vapor, aparelhos de secagem, aparelhos de ventilação, aparelhos de fornecimento de água, aparelhos com fins sanitários, aparelhos de ar condicionado, aparelhos desodorizantes do ar, aparelhos e máquinas de purificar o ar, aquecedores para banhos, aquecedores de camas, aparelhos de arrefecimento líquido, cobertores eléctricos, filtros de café eléctricos, máquinas de café, coadores de café, torradores de café, recipientes refrigeradores, fogões, aparelhos e instalações de cozinhar, utensílios de cozinha, instalações de arrefecimento para tabaco, coxins de aquecimento [(«pads»)], «dampers» [aquecimento], aparelhos desinfectantes, distribuidores de desinfectantes para casas de banho, aparelhos de destilação, secadores de cabelos, filtros para beber água, candeeiros eléctricos, ventoinhas eléctricas, aquecedores eléctricos, para biberões, aparelhos de autoclismo, congeladores, torradeiras de frutas, isqueiros a gás, aparelhos de secar as mãos para casas de banho, acessórios de banho de ar quente, fornos de ar quente, pratos quentes, garrafas de água quente, humidificadores, caixas de gelo, arcas de gelo, máquinas e aparelhos de gelo, chaleiras eléctricas, candeeiros, lanternas, lâmpadas, fornos microondas, instalações de arrefecimento de leite, aquecedores de pratos, lanternas de bolso, tochas de bolso, aquecedores de bolso, caçarolas de pressão eléctricas, radiadores eléctricos, tomadas para luz eléctrica, colectores solares [aquecimento], torradeiras, aparelhos de fazer bolos/cozinhar, painéis de aquecimento, aquecedores de água, aparelhos e máquinas de purificar a água, esterilizadores de água, acessórios de roupa, cintos, alfinetes, relógios, joalheria, óculos de sol, brincos, pulseiras, colares, laços para o cabelo, ganchos para o cabelo, lenços para o cabelo,

李，錢袋，公文夾，背包，西服袋，購物袋，皮帶子，吊帶，腰帶，手杖，卡片套，動物頸圈，鎖匙包，梳妝盒，牲畜的口套，書包，旅行箱手柄，旅行箱，旅行套裝，雨傘套，雨傘手柄，手杖底座，行李帶，沙灘袋，文件夾，手提箱，皮條，登山拐杖，音樂盒，購物用網袋，露營背包，書包袋，袋，皮革或人造皮革製傢俱用套，手提箱框，運送嬰兒用揹帶袋，唇膏用支架，密粉，化妝品袋，化妝品用配件，適用於化妝品的工具，服裝，鞋，帽，咖啡，茶，可可，糖，米，木薯澱粉，西米，咖啡代用品，麵粉及穀類製品，麵包，糕點及糖果，冰製食品，非醫用營養及滋補補充劑或帶健康護理及美容護理用途的食品製劑，以備用形式出售的滋補食品，維他命，礦物質，咖啡製劑，於茶袋的茶，茶葉，粉狀茶，結晶或糖漿形式的茶，粥或粥的混合物，蜂蜜，糖漿，鮮酵母，發酵粉，食鹽，芥末，醋，醬汁（調味品）；調味料，啤酒，礦泉水，汽水，不含酒精飲料，水果飲料，水果汁，非醫用飲料，水，汽水，製飲料用濃縮液及糖漿，製飲料用製劑有關的零售，批發及分配服務（透過店舖，透過電訊及透過萬維網）；為第三者利益而匯集各類產品，使顧客能夠透過互聯網的商品推廣網站及批發商便利地觀看及購買這些產品；為第三者利益而匯集各類產品，使顧客能夠透過郵寄訂購售賣產品的一般目錄或透過電訊工具便利地觀看及購買這些產品；為第三者利益而匯集各類產品，使顧客能夠透過零售點便利地觀看及購買這些產品；廣告服務；推銷及市場營銷服務；出入口代理服務；購買及售賣代理服務；個人及貿易用產品選擇及產品搜尋；貿易管理服務；貿易行政服務；與特許經營有關的諮詢服務；全屬第35類。

travessões bifurcados («sticks») para o cabelo, botões de punho, prateleiras de gravatas, isqueiros, canetas, canetas de tinta, sacos, couro e imitação de couro, produtos em couro ou imitação de couro, peles de animais, baús, malas de viagem, chapéus-de-chuva, chapéus-de-sol, bengalas, porta-moedas e carteiras de bolso, estojos, bagagem, bolsas, pastas de executivo, mochilas, sacos porta-fatos, sacos para compras, faixas de couro, suspensórios, cintos, bengalas («canes»), porta-cartões [porta-notas], coleiras para animais, estojos para chaves, estojos de toilette, açaíms, sacolas para a escola, pegadas de malas de viagem, malas de viagem, conjuntos de viagem, coberturas de chapéus-de-chuva, pegadas de chapéus-de-chuva, bases de bengalas, cintos de bagagem, sacos de praia, pastas, malas de mão, tiras de couro, bastões de montanhismo, caixas de música, sacos de rede para as compras, mochilas de campismo, sacos escolares, sacos, coberturas para mobiliário em couro ou imitação de couro, armações de malas de mão, sacos «sling» para transportar bebés, suporte para batons, pós compactos, sacos cosméticos, acessórios para uso cosmético, instrumentos para aplicar cosméticos, vestuário, calçado, chapelaria, café, chá, cacau, açúcar, arroz, tapioca, sagu, sucedâneos do café, farinhas e preparações feitas de cereais, pão, pastelaria e confeitaria, gelos comestíveis, suplementos dietéticos e nutricionais não-medicinais ou preparações de alimentos com fins de cuidados de saúde e beleza, alimentos nutritivos vendidos na forma de pronto-a-comer, vitaminas, minerais, preparações de café, chá em sacos de chá, folhas de chá, chá em pó, chá em forma de cristal ou xarope, «congee» ou misturas de «congee», mel, xarope de melado, levedura, fermento em pó, sal, mostarda, vinagre, molhos (condimentos); especiarias, cervejas, águas minerais, águas gasosas, bebidas não alcoólicas, bebidas de fruta, sumos de fruta, bebidas não-medicinais, águas, águas gasosas, concentrados e xaropes para fazer bebidas, preparações para fazer bebidas; a reunião, para benefício de terceiros, de uma variedade de produtos, permitindo aos clientes visionarem e adquirirem comodamente esses produtos a partir de uma «website» na Internet para mercadorias generalizadas e de um ponto de venda por grosso; a reunião, para benefício de terceiros, de uma variedade de produtos, permitindo aos clientes visionarem e adquirirem comodamente esses produtos a partir de um catálogo de mercadorias generalizadas por encomenda postal ou através de meios de telecomunicações; a reunião, para benefício de terceiros, de uma variedade de produtos, permitindo aos clientes visionarem e adquirirem comodamente esses produtos a partir de pontos de venda a retalho; serviços de publicidade; serviços promocionais e marketing; serviços de agência de importação e exportação; serviços de agência de compra e venda; selecção de produtos e procura de produtos para indivíduos e negócios; serviços de gestão de negócios; serviços de administração de negócios; serviços de consultadoria relacionados com franchising; todos incluídos na classe 35.^a

商標構成：

菲力偉

A marca consiste em:

菲力偉

商標編號：N/32051

類別： 3

申請人：Lisbeth Enterprises Limited, 14th Floor, Block B, MP Industrial Centre, 18 Ka Yip Street, Chaiwan, Hong Kong.

國籍：根據香港法例成立

活動：商業及工業

申請日期：2007/10/29

產品：面部，身體及手部用化妝品，乳霜，奶，乳液，啫喱，粉及乳清；嘴唇用唇膏，唇彩，嘴唇用啫喱及嘴唇用香脂；面膜；滋養液；化妝製劑；清除化妝用製劑；使面部及身體消瘦、漂白及優化用化妝製劑；曬黑製劑，自動曬黑製劑；防曬劑；面部及身體用去死皮及去皮屑製劑；消除暗瘡用非醫用乳霜，奶，乳液，啫喱，粉及乳清；控制及清潔面部油脂用非醫用乳霜，奶，乳液，啫喱，粉及乳清；面部及身體用補濕劑；去斑劑；縮小毛孔劑；化妝筆；護理指甲製劑；治理指甲用油；指甲油；假指甲；假睫毛；化妝用棉棒，棉花及棉巾；剃鬚用製劑；洗髮水，護髮素；梳理及護理頭髮用啫喱；噴霧，摩士及香脂；頭髮用膠；頭髮上色及去色用製劑；卷髮及燙髮用製劑；拉直頭髮用製劑；護理皮膚及頭髮用製劑和物質；美容面膜；梳妝用清潔奶，梳妝用油，梳妝用爽身粉；化妝用以礦泉水為主的噴霧；沐浴啫喱；身體用清潔產品；身體用製劑；修甲產品；曬黑及曬後用奶，啫喱及油；身體用除臭劑；香料；梳妝水；精油；化妝用芳香乳霜及乳液；化妝用芳香油及芳香物質；肥皂；防汗劑；牙膏；護理牙齒用製劑；護理皮膚用化妝品；浮石。

商標構成：

INSPIRE

Marca n.º N/32 051

Classe 3.ª

Requerente: Lisbeth Enterprises Limited, 14th Floor, Block B, MP Industrial Centre, 18 Ka Yip Street, Chaiwan, Hong Kong.

Nacionalidade: constituída segundo as leis de H.K.

Actividade: comercial e industrial

Data do pedido: 2007/10/29

Produtos: cosméticos, cremes, leites, loções, geles, pós e sérum para o rosto, corpo e mãos; batons, brilho para os lábios, geles para os lábios e bálsamos para os lábios; máscaras; tonificante («to-ner»); preparações para maquilhagem; preparações para desmaquilhagem; preparações cosméticas com fins de emagrecimento, branqueamento e modelação do rosto e do corpo; preparações bronzeadoras; preparações auto-bronzeadoras; protectores solares; preparações de descamação e esfoliação para o rosto e para o corpo; cremes, leites, loções, geles, pós e sérum não medicinais para a remoção da acne; cremes, leites, loções, geles, pós e sérum não medicinais para o controlo e remoção do sebo facial; hidratantes para o rosto e corpo; removedores de manchas; minimizadores de poros; lápis cosméticos; preparações para os cuidados das unhas; verniz («varnish») para tratamento das unhas; verniz para as unhas; unhas falsas; pestanas falsas; cotonetes, algodão e toalhletes («wipes») com fins cosméticos; preparações para barbear; champôs; amaciador de cabelos; geles, pulverizadores («sprays»), mousses e bálsamos para pentear e cuidar dos cabelos; lacas para os cabelos; preparações para coloração e descoloração de cabelos; preparações para encaracolar e ondular permanentemente os cabelos; preparações para alisar os cabelos; preparações e substâncias para os cuidados de pele e dos cabelos; máscaras de beleza; leite de limpeza para fins de toilette, óleos para fins de toilette, pós de talco para toilette; pulverizadores à base de água mineral para o rosto para uso cosmético; geles de duche; preparações para lavagem do corpo («body washes»); preparações para o corpo; preparações de manicura; leites, geles e óleos bronzeadores e para depois da exposição ao sol; desodorizantes para o corpo; perfumaria; água de toilette; óleos essenciais; cremes e loções de aromaterapia para uso cosmético; óleos aromáticos e substâncias aromáticas para uso cosmético; sabões; antitranspirantes; pastas dentífricas; preparações para cuidados dos dentes; produtos cosméticos para cuidado da pele; pedras-pomes.

A marca consiste em:

INSPIRE

商標編號：N/32052 類別： 5
 申請人：Lisbeth Enterprises Limited, 14th Floor, Block B,
 MP Industrial Centre, 18 Ka Yip Street, Chaiwan, Hong Kong.
 國籍：根據香港法例成立
 活動：商業及工業
 申請日期：2007/10/29

產品：用於護理皮膚，牙齒及頭髮的醫用藥劑、醫藥劑及草藥製劑和物質；用於治療頭皮屑的藥劑；帶控制體重及瘦身用途的醫藥劑及皮膚病科藥劑；用於身體的優化及改善身體形態的醫藥劑及皮膚病科藥劑；草藥；適用於醫用的物質及營養補充劑；醫用營養補充劑及/或這些組成物；維他命，礦物質，食用植物纖維，蛋白質及以維他命，礦物質、食用植物纖維及/或尤如或於食品補充劑使用的蛋白質為主的製劑；藥酒；源自於或包含有人參、靈芝、燕窩及/或蘆薈製成的藥劑；醫藥衛生補充劑；蜂皇漿製劑；帶醫藥用途的滋養補充劑；包含有維他命、礦物質、纖維及營養補充劑的醫用飲料及飲料製劑；以藥片、膠囊、藥丸、液體、啫喱、粉末、膏藥、乳霜或乳液狀的醫用製劑及醫藥物質、醫藥、草藥、營養品或滋養品；用於控制體重、瘦身、身體的優化或改善身體形態之以藥片、膠囊、藥丸、液體、啫喱、粉末、膏藥、乳霜或乳液狀的醫用製劑及物質；清洗皮膚醫藥產品，帶衛生用途的消毒劑，衛生護墊，衛生棉，衛生巾，衛生內褲，帶藥液的浸濕布片；護理失禁用尿片。

商標構成：

INSPIRE

Marca n.º N/32 052 Classe 5.ª
 Requerente: Lisbeth Enterprises Limited, 14th Floor, Block B,
 MP Industrial Centre, 18 Ka Yip Street, Chaiwan, Hong Kong.
 Nacionalidade: constituída segundo as leis de H.K.
 Actividade: comercial e industrial
 Data do pedido: 2007/10/29

Produtos: preparações farmacêuticas, preparações medicinais e preparações e substâncias ervanárias para cuidados da pele, dos dentes e dos cabelos para uso medicinal; preparações farmacêuticas para o tratamento da caspa; preparações medicinais e dermatológicas com fins de controlo de peso e emagrecimento; preparações medicinais e dermatológicas para o refinamento do corpo e melhoria das formas do corpo; medicamentos ervanários; substâncias e tónicos dietéticos adaptados para uso medicinal; suplementos dietéticos e/ou constituintes desses para uso medicinal; vitaminas, minerais, fibras de plantas comestíveis, proteínas e preparações à base de vitaminas, minerais, fibras de plantas comestíveis e/ou proteínas para uso como ou em suplementos alimentares; vinhos medicinais; preparações farmacêuticas feitas a partir de ou que contêm «ginseng», «lingzhi»; ninhos de pássaros e/ou aloé vera; suplementos de saúde medicinais; preparações de geleia real; suplementos nutricionais com fins medicinais; bebidas e preparações de bebidas que contêm vitaminas, minerais, fibras e suplementos dietéticos com fins medicinais; preparações e substâncias farmacêuticas, medicinais, ervanárias, dietéticas ou nutricionais na forma de pastilha, cápsula, comprimido, líquido, geleia, pó, pomada, creme ou loção para uso medicinal; preparações e substâncias para o controlo de peso, emagrecimento, refinamento do corpo ou melhoramento das formas do corpo na forma de pastilha, cápsula, comprimido, líquido, geleia, pó, pomada, creme ou loção para uso medicinal; produtos de lavagem de pele medicinais, desinfetantes com fins higiénicos; «pads» higiénicos, pensos higiénicos, «napkins» higiénicos, cuecas higiénicas, panos impregnados com loções farmacêuticas; fraldas para cuidados de incontinência.

A marca consiste em:

INSPIRE

商標編號：N/32053 類別： 35
 申請人：Lisbeth Enterprises Limited, 14th Floor, Block B,
 MP Industrial Centre, 18 Ka Yip Street, Chaiwan, Hong Kong.
 國籍：根據香港法例成立
 活動：商業及工業
 申請日期：2007/10/29

服務：與化妝品，乳霜，外用奶，外用乳液，外用啫喱，外用粉，唇膏，面膜，滋養液，化妝，化妝製劑，清除化妝用製

Marca n.º N/32 053 Classe 35.ª
 Requerente: Lisbeth Enterprises Limited, 14th Floor, Block B,
 MP Industrial Centre, 18 Ka Yip Street, Chaiwan, Hong Kong.
 Nacionalidade: constituída segundo as leis de H.K.
 Actividade: comercial e industrial
 Data do pedido: 2007/10/29

Serviços: serviços de venda a retalho, por grosso e de distribuição (através de lojas físicas, via telecomunicações e através

劑，帶消瘦用途的化妝品製劑，曬黑製劑，化妝筆，護理指甲用製劑，護理指甲用油，指甲油，假指甲，化妝用棉棒，化妝用棉，剃鬚用製劑，洗髮水，護髮素，梳理及護理頭髮用啫喱，梳理及護理頭髮用噴霧，梳理及護理頭髮用麼士，梳理及護理頭髮用香脂，頭髮用膠，頭髮上色及去色用製劑，卷髮或燙髮用製劑，護理皮膚用製劑及物質，護理頭髮用製劑及物質；美容面膜，梳妝產品，化妝用以礦泉水為主的噴霧，沐浴啫喱，身體用清洗製劑，身體用製劑，修甲製劑，曬黑及曬後用製劑，身體用除臭劑，香料，梳妝水，精油，肥皂，防汗劑，牙膏，護理牙齒用製劑，清潔牙齒用製劑，牙膏，皮膚用化妝品，浮石，護理皮膚及頭髮的醫用藥劑及醫藥劑，用於治療頭皮屑的藥劑，衛生製劑及衛生產品，帶消瘦用途的藥劑，醫用營養品，嬰兒用醫用食品，消毒劑，殺真菌劑，醫用肥皂，頭髮用藥品，沐浴用醫用製劑，護理皮膚醫用化妝品，健康食品補充劑，草本精華，用於陽光灼傷的醫用膏藥，用於陽光灼傷的醫用製劑，牙科用藥品，瓶子，畫筆，梳盒，梳子，頭髮用梳子，化妝品器具，個人用除臭設備，眉毛筆，卸妝用儀器，指甲用刷，清潔用墊，香水噴霧，香水蒸化器，密粉，粉撲，擦亮刷子，化妝用海綿，面頰用撲，面頰用海綿，與浮石結合的刷，手動工具及器械（手工操作），餐具，剃鬚刀，使鬍子光滑機，開瓶器，開罐器，角質層鉗子，角質層鑷子，切割器，切割工具，指甲鉗，指甲拔取器，指甲油，動物用頭髮修剪機，個人用頭髮修剪機，捲曲頭髮用手動器械，移動頭髮用鑷子，睫毛卷曲器，眉毛筆，指甲銼刀，電

da «world wide web») relacionados com cosméticos, cremes, leites para aplicação externa, loções para aplicação externa, geles para aplicação externa, pós para aplicação externa, batons, máscaras, tonificantes («toners»), maquilhagem, preparações de maquilhagem, preparações de desmaquilhagem, preparações cosméticas com fins de emagrecimento, preparações bronzeadoras, lápis cosméticos, preparações para cuidados das unhas, verniz («varnish») de cuidados das unhas, verniz para as unhas, unhas falsas, cotonetes com fins cosméticos, algodão com fins cosméticos, preparações para barbear, champôs, amaciadores de cabelos, geles para pentear e cuidados dos cabelos, pulverizadores («sprays») para pentear e cuidados dos cabelos, mousses para pentear e cuidados dos cabelos, bálsamos para pentear e cuidar dos cabelos, lacas para os cabelos, preparações de coloração e descoloração de cabelos, preparações para encaracolar ou ondular permanentemente os cabelos, preparações e substâncias para os cuidados de pele, preparações e substâncias para os cuidados dos cabelos; máscaras de beleza, produtos de toilette, pulverizadores à base de água mineral para uso cosmético, geles de duche, preparações para lavagem do corpo («body washes»), preparações para o corpo, preparações de manicura, preparações bronzeadoras e pós-solares, desodorizantes para o corpo, perfumaria, água-de-toilete, óleos essenciais, sabões, antitranspirantes, pastas de dentes, preparações de cuidados dos dentes, preparações de limpeza de dentes, dentífricos, cosméticos para uso na pele, pedras-pomes, preparações farmacêuticas e medicinais para cuidados da pele e dos cabelos, preparações farmacêuticas para o tratamento da caspa, preparações e produtos sanitários, preparações medicinais com fins de emagrecimento, substâncias dietéticas adaptadas para o uso medicinal, alimentos medicinais para bebés, desinfectantes, fungicidas, sabões medicinais, remédios medicinais para o cabelo, preparações para o banho medicinais, cosméticos de cuidados da pele medicinais, suplementos alimentares de saúde, extractos ervanários, pomadas para queimaduras solares com fins farmacêuticos, preparações para queimaduras solares com fins farmacêuticos, medicamentos com fins dentários, garrafas, pincéis («brushes»), estojos de pentes, pentes, pentes para o cabelo, utensílios cosméticos, aparelhos desodorizantes para uso pessoal, pincéis de sobrancelhas, equipamento para desmaquilhagem, escovas para as unhas, «pads» com fins de limpeza, pulverizadores de perfume, vaporizadores de perfume, pós compactos, almofadas de pó («powder puffs»), escovas de esfregar («scrubbing brushes»), esponjas com fins cosméticos, almofadas para o rosto («puff for face»), esponjas para o rosto, escovas que incorporam uma pedra-pomes, utensílios e instrumentos de mão (operados manualmente), cutelaria, navalhas de barbear, máquinas de aparar («clippers») a barba, abridores de garrafas, abridores de latas («can openers»), alicates de cutículas, pinças de cutículas, cortadores, ferramentas de cortar, corta-unhas, extractores de unhas, vernizes

動指甲拔取器，指甲鉗，針刀，穿針器，修腳套裝，修手套裝，剃鬚機盒，剃鬚機用刀片，電及非電的剃鬚機，男士用剃鬚機，女士用剃鬚機，卷曲用鑷子，剃鬚機用盒，剪刀，磨刀工具，匙，噴霧器，印章（手工工具），糖鑷子，餐具及餐具套裝，開罐頭器，肉及蔬菜的切割器，刀，分離纖維機及切薄片器，叉，刀，核桃鉗子，醫用設備及儀器，牙科設備及儀器，嬰兒用瓶，奶瓶用盒及其他配件；嬰兒用吸吮器，嬰兒用保育箱，繃帶，醫用電毯，避孕套，非化學避孕藥，牙科設備，嬰兒用引誘物，耳掘，美觀的按摩設備，奶瓶奶嘴，奶瓶閥門，奶瓶，扁平足用支架，矯形鞋，鑷子，按摩手套，醫用手套，聾人用助聽設備，聽覺保護器，帶熱空氣的治療設備，醫用冰袋，電動或非電動按摩設備及其按摩用部件或面頰及身體顫動部件，紙，紙板，紙及紙板製品，雜誌，書籍，傳單，海報，印刷卡，資訊集，目錄，日曆，價格標籤，價格標貼，印刷品，裝訂用品，照片，文具，文具或家用黏合劑，教育或教學材料（儀器除外），包裝用塑料，帶手柄的紙袋，紙板袋或塑料袋，產科腰帶，分娩用墊；矯形產品，腹部墊，加熱軟墊，失眠用催眠枕頭，牙線把手，溫度計，便盤，長牙用環，外科植入物，耳朵打孔外科器械，預先消毒的耳朵打孔用銷子，鼻的呼吸器，醫療診斷測試套裝，注射用針筒及醫用針，普通或即棄面膜，治療床墊，醫用蒸化器，照明設備，加溫設備，產生蒸汽設備，乾燥設備，通風設備，供水設備，衛生設備，空調設備，空氣除臭設備，淨化空氣設備及機器，沐浴用加熱器，床的加熱器，液體冷卻設備，電毯，電動咖啡過濾

para as unhas, máquinas de aparar («clippers») o cabelo para animais, máquinas de aparar («clippers») o cabelo para uso pessoal, instrumentos de mão para a ondulação do cabelo, pinças para remover cabelos, enroladores de pestanas, pinças de sobrancelhas, limas de unhas, sacador («drawers») de unhas eléctrico, corta-unhas, limas de agulhas, enfiador de agulhas, conjuntos de pedicura, conjuntos de manicura, estojos de máquinas de barbear, lâminas para máquinas de barbear, máquinas de barbear eléctricas e não-eléctricas, máquinas de barbear para homem, máquinas de barbear para mulher, pinças para encaracolar («curling tongs»), estojos para barbear, tesouras, instrumentos de afiar, colheres, pulverizadores, carimbos (instrumento de mão), pinças para açúcar («sugar tongs»), louça de mesa e talheres («tableware»), abridores de latas («tin openers»), cortadores («choppers») de carne e vegetais, facas, desfibradores e fatiadores («shredders and slicers»), garfos, facas, quebra-nozes, aparelhos e instrumentos medicinais, aparelhos e instrumentos dentários, garrafas de bebés, estojos e outros acessórios para biberões; chuchas para bebés [tetinas], incubadoras para bebés, pensos, cobertores eléctricos com fins medicinais, preservativos, contraceptivos, não químicos, aparelhos dentários, enganadeiras para bebés, «ear picks», aparelhos de massagem estética, tetinas de biberões, válvulas de biberões, biberões, suportes para pés chatos, calçado ortopédico, fórceps, luvas para massagem, luvas com fins medicinais, aparelhos auditivos para surdos, protectores auditivos, aparelhos terapêuticos com ar quente, sacos de gelo com fins medicinais, aparelhos de massagem eléctricos ou não-eléctricos e suas partes para massajar ou vibrar partes do rosto e do corpo, papel, cartão, produtos feitos de papel e cartão, revistas, livros, panfletos, pósteres, cartões impressos, boletins informativos («circulars»), catálogos, calendários, etiquetas de preços, rótulos de preços, produtos de impressão, artigos para encadernação, fotografias, papelaria, adesivos para papelaria ou para uso doméstico, material de instrução ou de ensino (com excepção dos aparelhos), materiais plásticos para embalagem, sacos com pegas de papel, cartão ou plástico, cintos de maternidade, colchões de parto; produtos ortopédicos, «pads» abdominais, coxins de aquecimento [(«pads»)], almofadas soporíferas para insónias, pegas («handles») de fio dental, termómetros, bacias sanitárias, anéis de dentição, implantes cirúrgicos, instrumentos de furar orelhas cirúrgicos, esteios («studs») de furar orelhas pré-esterelizados, aspiradores nasais, conjuntos de testes de diagnósticos médicos, seringas para injeções e agulhas para uso medicinal, máscaras faciais gerais ou descartáveis, colchões terapêuticos, vaporizadores com fins medicinais, aparelhos de iluminação, aparelhos de aquecimento, aparelhos de gerar vapor, aparelhos de secagem, aparelhos de ventilação, aparelhos de fornecimento de água, aparelhos com fins sanitários, aparelhos de ar condicionado, aparelhos desodorizantes do ar, aparelhos e máquinas de purificar o ar, aquecedores para banhos,

器，咖啡機，咖啡過濾器，咖啡烘烤器，制冷容器，爐子，煮食設備及設施，煮食器具，煙草用冷卻設施，加熱軟墊，加濕器，消毒設備，浴室用消毒劑分配器，蒸餾設備，乾髮器，飲水用過濾器，電燈，電風扇，奶瓶用電加熱器，水箱設備，冷藏器，水果烘烤器，氣體打火機，浴室用乾手設備，熱氣浴配件，熱氣爐，熱碟子，熱水瓶，加濕器，冰盒，冰箱，冰的機器及設備，電茶壺，燈，提燈，燈泡，微波爐，奶的冷卻設施，碟子加熱器，口袋提燈，口袋火炬，口袋加熱器，電平底壓力鍋，電散熱器，電燈光插座，日光收集器，烘烤器，製蛋糕 / 煮食設備，加熱平底鍋，水的加熱器，淨化水設備及機器，水的殺菌器，衣服配件，腰帶，別針，鐘錶，珠寶，太陽眼鏡，耳環，手鐲，頸鏈，頭髮用飾帶，頭髮用鉤子，頭巾，頭髮用雙面長夾子，袖口鈕，領帶攔板，打火機，鋼筆，墨水筆，袋，皮革及人造皮革，皮革或人造皮革產品，動物皮，衣箱，旅行箱，雨傘，陽傘，手杖，零錢包及口袋錢包，盒，行李，錢袋，公文夾，背包，西服袋，購物袋，皮帶子，吊帶，腰帶，手杖，卡片套，動物頸圈，鎖匙包，梳妝盒，牲畜的口套，書包，旅行箱手柄，旅行箱，旅行套裝，雨傘套，雨傘手柄，手杖底座，行李帶，沙灘袋，文件夾，手提箱，皮條，登山拐杖，音樂盒，購物用網袋，露營背包，書包袋，袋，皮革或人造皮革製傢俱用套，手提箱框，運送嬰兒用揹帶袋，唇膏用支架，密粉，化妝品袋，化妝品用配件，適用於化妝品的工具，服裝，鞋，帽，咖啡，茶，可可，糖，米，木薯澱粉，西

aquecedores de camas, aparelhos de arrefecimento líquido, cobertores eléctricos, filtros de café eléctricos, máquinas de café, coadores de café, torradores de café, recipientes refrigeradores, fogões, aparelhos e instalações de cozinhar, utensílios de cozinha, instalações de arrefecimento para tabaco, coxins de aquecimento [(«pads»)], «dampers» [aquecimento], aparelhos desinfectantes, distribuidores de desinfectantes para casas de banho, aparelhos de destilação, secadores de cabelos, filtros para beber água, candeeiros eléctricos, ventoinhas eléctricas, aquecedores eléctricos, para biberões, aparelhos de autoclismo, congeladores, torradeiras de frutas, isqueiros a gás, aparelhos de secar as mãos para casas de banho, acessórios de banho de ar quente, fornos de ar quente, pratos quentes, garrafas de água quente, humidificadores, caixas de gelo, arcas de gelo, máquinas e aparelhos de gelo, chaleiras eléctricas, candeeiros, lanternas, lâmpadas, fornos micro-ondas, instalações de arrefecimento de leite, aquecedores de pratos, lanternas de bolso, tochas de bolso, aquecedores de bolso, caçarolas de pressão eléctricas, radiadores eléctricos, tomadas para luz eléctrica, colectores solares [aquecimento], torradeiras, aparelhos de fazer bolos/cozinhar, painéis de aquecimento, aquecedores de água, aparelhos e máquinas de purificar a água, esterilizadores de água, acessórios de roupa, cintos, alfinetes, relógios, joalheria, óculos de sol, brincos, pulseiras, colares, laços para o cabelo, ganchos para o cabelo, lenços para o cabelo, travessões bifurcados («sticks») para o cabelo, botões de punho, prateleiras de gravatas, isqueiros, canetas, canetas de tinta, sacos, couro e imitação de couro, produtos em couro ou imitação de couro, peles de animais, baús, malas de viagem, chapéus-de-chuva, chapéus-de-sol, bengalas, porta-moedas e carteiras de bolso, estojos, bagagem, bolsas, pastas de executivo, mochilas, sacos porta-fatos, sacos para compras, faixas de couro, suspensórios, cintos, bengalas («canes»), porta-cartões [porta-notas], coleiras para animais, estojos para chaves, estojos de toilette, açaimos, sacolas para a escola, pegadas de malas de viagem, malas de viagem, conjuntos de viagem, coberturas de chapéus-de-chuva, pegadas de chapéus-de-chuva, bases de bengalas, cintos de bagagem, sacos de praia, pastas, malas de mão, tiras de couro, bastões de montanhismo, caixas de música, sacos de rede para as compras, mochilas de campismo, sacos escolares, sacos, coberturas para mobiliário em couro ou imitação de couro, armações de malas de mão, sacos «sling» para transportar bebés, suporte para batons, pós compactos, sacos cosméticos, acessórios para uso cosmético, instrumentos para aplicar cosméticos, vestuário, calçado, chapelaria, café, chá, cacau, açúcar, arroz, tapioca, sagu, sucedâneos do café, farinhas e preparações feitas de cereais, pão, pastelaria e confeitaria, gelos comestíveis, suplementos dietéticos e nutricionais não-medicinais ou preparações de alimentos com fins de cuidados de saúde e beleza, alimentos nutritivos vendidos na forma de pronto-a-comer, vitaminas, minerais, preparações de café, chá em sacos de chá, folhas de chá, chá em pó, chá em for-

米，咖啡代用品，麵粉及穀類製品，麵包，糕點及糖果，冰製食品，非醫用營養及滋補補充劑或帶健康護理及美容護理用途的食品製劑，以備用形式出售的滋補食品，維他命，礦物質，咖啡製劑，於茶袋的茶，茶葉，粉狀茶，結晶或糖漿形式的茶，粥或粥的混合物，蜂蜜，糖漿，鮮酵母，發酵粉，食鹽，芥末，醋，醬汁（調味品）；調味料，啤酒，礦泉水，汽水，不含酒精飲料，水果飲料，水果汁，非醫用飲料，水，汽水，製飲料用濃縮液及糖漿，製飲料用製劑有關的零售，批發及分配服務（透過店舖，透過電訊及透過萬維網）；為第三者利益而匯集各類產品，使顧客能夠透過互聯網的商品推廣網站及批發商便利地觀看及購買這些產品；為第三者利益而匯集各類產品，使顧客能夠透過郵寄訂購售賣產品的一般目錄或透過電訊工具便利地觀看及購買這些產品；為第三者利益而匯集各類產品，使顧客能夠透過零售點便利地觀看及購買這些產品；廣告服務；推銷及市場營銷服務；出入口代理服務；購買及售賣代理服務；個人及貿易用產品選擇及產品搜尋；貿易管理服務；貿易行政服務；與特許經營有關的諮詢服務；全屬第35類。

商標構成：

INSPIRE

INSPIRE

商標編號：N/32054

類別： 3

申請人：Lisbeth Enterprises Limited, 14th Floor, Block B, MP Industrial Centre, 18 Ka Yip Street, Chaiwan, Hong Kong.

國籍：根據香港法例成立

活動：商業及工業

申請日期：2007/10/29

產品：面部，身體及手部用化妝品，乳霜，奶，乳液，啫喱，粉及乳清；嘴唇用唇膏，唇彩，嘴唇用啫喱及嘴唇用香脂；面膜；滋養液；化妝製劑；清除化妝用製劑；使面部及身體消瘦、漂白及優化用化妝製劑；曬黑製劑，自動曬黑製劑；防曬劑；面部及身體用去死皮及去皮屑製劑；消除暗瘡用非醫用乳霜，奶，乳液，啫喱，粉及乳清；控制及清潔面部油脂用非醫用乳霜，奶，乳液，啫喱，粉及乳清；面部及身體用補濕劑；去斑劑；縮小毛孔劑；化妝筆；護理指甲製劑；治理指甲

ma de cristal ou xarope, «congee» ou misturas de «congee», mel, xarope de melaço, levedura, fermento em pó, sal, mostarda, vinagre, molhos (condimentos); especiarias, cervejas, águas minerais, águas gasosas, bebidas não alcoólicas, bebidas de fruta, sumos de fruta, bebidas não-medicinais, águas, águas gasosas, concentrados e xaropes para fazer bebidas, preparações para fazer bebidas; a reunião, para benefício de terceiros, de uma variedade de produtos, permitindo aos clientes visionarem e adquirirem comodamente esses produtos a partir de uma «website» na Internet para mercadorias generalizadas e de um ponto de venda por grosso; a reunião, para benefício de terceiros, de uma variedade de produtos, permitindo aos clientes visionarem e adquirirem comodamente esses produtos a partir de um catálogo de mercadorias generalizadas por encomenda postal ou através de meios de telecomunicações; a reunião, para benefício de terceiros, de uma variedade de produtos, permitindo aos clientes visionarem e adquirirem comodamente esses produtos a partir de pontos de venda a retalho; serviços de publicidade; serviços promocionais e marketing; serviços de agência de importação e exportação; serviços de agência de compra e venda; selecção de produtos e procura de produtos para indivíduos e negócios; serviços de gestão de negócios; serviços de administração de negócios; serviços de consultadoria relacionados com franchising; todos incluídos na classe 35.^a

A marca consiste em:

Marca n.º N/32 054

Classe 3.^a

Requerente: Lisbeth Enterprises Limited, 14th Floor, Block B, MP Industrial Centre, 18 Ka Yip Street, Chaiwan, Hong Kong.

Nacionalidade: constituída segundo as leis de H.K.

Actividade: comercial e industrial

Data do pedido: 2007/10/29

Produtos: cosméticos, cremes, leites, loções, geles, pós e sérum para o rosto, corpo e mãos; batons, brilho para os lábios, geles para os lábios e bálsamos para os lábios; máscaras; tonificante («toner»); preparações para maquilhagem; preparações para desmaquilhagem; preparações cosméticas com fins de emagrecimento, branqueamento e modelação do rosto e do corpo; preparações bronzeadoras; preparações auto-bronzeadoras; protectores solares; preparações de descamação e esfoliação para o rosto e para o corpo; cremes, leites, loções, geles, pós e sérum não medicinais para a remoção da acne; cremes, leites, loções, geles, pós e sérum não medicinais para o controlo e remoção do sebo facial; hidratantes para o rosto e corpo; removedores de manchas; minimizadores de poros; lápis cosméticos; preparações

用油；指甲油；假指甲；假睫毛；化妝用棉棒，棉花及棉巾；剃鬚用製劑；洗髮水，護髮素；梳理及護理頭髮用啫喱；噴霧，塵土及香脂；頭髮用膠；頭髮上色及去色用製劑；卷髮及燙髮用製劑；拉直頭髮用製劑；護理皮膚及頭髮用製劑和物質；美容面膜；梳妝用清潔奶，梳妝用油，梳妝用爽身粉；化妝用以礦泉水為主的噴霧；沐浴啫喱；身體用清潔產品；身體用製劑；修甲產品；曬黑及曬後用奶，啫喱及油；身體用除臭劑；香料；梳妝水；精油；化妝用芳香乳霜及乳液；化妝用芳香油及芳香物質；肥皂；防汗劑；牙膏；護理牙齒用製劑；護理皮膚用化妝品；浮石。

商標構成：



para os cuidados das unhas; verniz («varnish») para tratamento das unhas; verniz para as unhas; unhas falsas; pestanas falsas; cotonetes, algodão e toalhetes («wipes») com fins cosméticos; preparações para barbear; champôs; amaciador de cabelos; geles, pulverizadores («sprays»), mousses e bálsamos para pentear e cuidar dos cabelos; lacas para os cabelos; preparações para coloração e descoloração de cabelos; preparações para encarracolar e ondular permanentemente os cabelos; preparações para alisar os cabelos; preparações e substâncias para os cuidados da pele e dos cabelos; máscaras de beleza; leite de limpeza para fins de toilette, óleos para fins de toilette, pós de talco para toilette; pulverizadores à base de água mineral para o rosto para uso cosmético; geles de duche; preparações para lavagem do corpo («body washes»); preparações para o corpo; preparações de manicura; leites, geles e óleos bronzadores e para depois da exposição ao sol; desodorizantes para o corpo; perfumaria; água-de-toilete; óleos essenciais; cremes e loções de aromaterapia para uso cosmético; óleos aromáticos e substâncias aromáticas para uso cosmético; sabões; antitranspirantes; pastas dentífricas; preparações para cuidados dos dentes; produtos cosméticos para cuidado da pele; pedras-pomes.

A marca consiste em:

商標編號：N/32055 類別： 5
 申請人：Lisbeth Enterprises Limited, 14th Floor, Block B, MP Industrial Centre, 18 Ka Yip Street, Chaiwan, Hong Kong.
 國籍：根據香港法例成立
 活動：商業及工業
 申請日期：2007/10/29
 產品：用於護理皮膚，牙齒及頭髮的醫用藥劑、醫藥劑及草藥製劑和物質；用於治療頭皮屑的藥劑；帶控制體重及瘦身用途的醫藥劑及皮膚病科藥劑；用於身體的優化及改善身體形態的醫藥劑及皮膚病科藥劑；草藥；適用於醫用的物質及營養補充劑；醫用營養補充劑及/或這些組成物；維他命，礦物質，食用植物纖維，蛋白質及以維他命，礦物質、食用植物纖維及/或尤如或於食品補充劑使用的蛋白質為主的製劑；藥酒；源自於或包含有人參、靈芝、燕窩及/或蘆薈製成的藥劑；醫藥衛生補充劑；蜂皇漿製劑；帶醫藥用途的滋養補充劑；包含有維他命、

Marca n.º N/32 055 Classe 5.^a
 Requerente: Lisbeth Enterprises Limited, 14th Floor, Block B, MP Industrial Centre, 18 Ka Yip Street, Chaiwan, Hong Kong.
 Nacionalidade: constituída segundo as leis de H.K.
 Actividade: comercial e industrial
 Data do pedido: 2007/10/29
 Produtos: preparações farmacêuticas, preparações medicinais e preparações e substâncias ervanárias para cuidados da pele, dos dentes e dos cabelos para uso medicinal; preparações farmacêuticas para o tratamento da caspa; preparações medicinais e dermatológicas com fins de controlo de peso e emagrecimento; preparações medicinais e dermatológicas para o refinamento do corpo e melhoria das formas do corpo; medicamentos ervanários; substâncias e tónicos dietéticos adaptados para uso medicinal; suplementos dietéticos e/ou constituintes desses para uso medicinal; vitaminas, minerais, fibras de plantas comestíveis, proteínas e preparações à base de vitaminas, minerais, fibras de plantas comestíveis e/ou proteínas para uso como ou em suplementos alimentares; vinhos medicinais; preparações farmacêuticas feitas a partir de ou que contêm «ginseng», «lingzhi»; ninhos de pássaros e/ou aloé vera; suplementos de saúde medicinais; preparações de geleia real; suplementos nutricionais com fins

礦物質、纖維及營養補充劑的醫用飲料及飲料製劑；以藥片、膠囊、藥丸、液體、啫喱、粉末、膏藥、乳霜或乳液狀的醫用製劑及醫藥物質、醫藥、草藥、營養品或滋養品；用於控制體重、瘦身、身體的優化或改善身體形態之以藥片、膠囊、藥丸、液體、啫喱、粉末、膏藥、乳霜或乳液狀的醫用製劑及物質；清洗皮膚醫藥產品，帶衛生用途的消毒劑，衛生護墊，衛生棉，衛生巾，衛生內褲，帶藥液的浸濕布片；護理失禁用尿片。

商標構成：



商標編號：N/32056

類別： 35

申請人：Lisbeth Enterprises Limited, 14th Floor, Block B, MP Industrial Centre, 18 Ka Yip Street, Chaiwan, Hong Kong.

國籍：根據香港法例成立

活動：商業及工業

申請日期：2007/10/29

服務：與化妝品，乳霜，外用奶，外用乳液，外用啫喱，外用粉，唇膏，面膜，滋養液，化妝，化妝製劑，清除化妝用製劑，帶消瘦用途的化妝品製劑，曬黑製劑，化妝筆，護理指甲用製劑，護理指甲用油，指甲油，假指甲，化妝用棉棒，化妝用棉，剃鬚用製劑，洗髮水，護髮素，梳理及護理頭髮用啫喱，梳理及護理頭髮用噴霧，梳理及護理頭髮用摩士，梳理及護理頭髮用香脂，頭髮用膠，頭髮上色及去色用製劑，卷髮或燙髮用製劑，護理皮膚用製劑及物質，護理頭髮用製劑及物質；美容面膜，梳妝產品，化妝用以礦泉水為主的噴霧，沐浴啫喱，身體用清洗製劑，身體用製劑，修甲製劑，曬黑及曬後用製劑，身體用除臭劑，香料，梳妝水，精油，肥皂，防汗劑，牙膏，護理牙齒用製劑，清潔牙齒用製劑，牙

medicinais; bebidas e preparações de bebidas que contêm vitaminas, minerais, fibras e suplementos dietéticos com fins medicinais; preparações e substâncias farmacêuticas, medicinais, ervanárias, dietéticas ou nutricionais na forma de pastilha, cápsula, comprimido, líquido, geleia, pó, pomada, creme ou loção para uso medicinal; preparações e substâncias para o controlo de peso, emagrecimento, refinamento do corpo ou melhoramento das formas do corpo na forma de pastilha, cápsula, comprimido, líquido, geleia, pó, pomada, creme ou loção para uso medicinal; produtos de lavagem de pele medicinais, desinfetantes com fins higiénicos; «pads» higiénicos, pensos higiénicos, «napkins» higiénicos, cuecas higiénicas, panos impregnados com loções farmacêuticas; fraldas para cuidados de incontinência.

A marca consiste em:

Marca n.º N/32 056

Classe 35.^a

Requerente: Lisbeth Enterprises Limited, 14th Floor, Block B, MP Industrial Centre, 18 Ka Yip Street, Chaiwan, Hong Kong.

Nacionalidade: constituída segundo as leis de H.K.

Actividade: comercial e industrial

Data do pedido: 2007/10/29

Serviços: serviços de venda a retalho, por grosso e de distribuição (através de lojas físicas, via telecomunicações e através da «world wide web») relacionados com cosméticos, cremes, leites para aplicação externa, loções para aplicação externa, geles para aplicação externa, pós para aplicação externa, batons, máscaras, tonificantes («toners»), maquilhagem, preparações de maquilhagem, preparações de desmaquilhagem, preparações cosméticas com fins de emagrecimento, preparações bronzeadoras, lápis cosméticos, preparações para cuidados das unhas, verniz («varnish») de cuidados das unhas, verniz para as unhas, unhas falsas, cotonetes com fins cosméticos, algodão com fins cosméticos, preparações para barbear, champôs, amaciadores de cabelos, geles para pentear e cuidados dos cabelos, pulverizadores («sprays») para pentear e cuidados dos cabelos, mousses para pentear e cuidados dos cabelos, bálsamos para pentear e cuidar dos cabelos, lacas para os cabelos, preparações de coloração e descoloração de cabelos, preparações para encaracolar ou ondular permanentemente os cabelos, preparações e substâncias para os cuidados de pele, preparações e substâncias para os cuidados dos cabelos; máscaras de beleza, produtos de toilette, pulverizadores à base de água mineral para uso cosmético, geles de duche, preparações para lavagem do corpo («body washes»), preparações para o corpo, preparações de manicura, preparações bronzeadoras e pós-solares, desodorizantes para o corpo,

膏，皮膚用化妝品，浮石，護理皮膚及頭髮的醫用藥劑及醫藥劑，用於治療頭皮屑的藥劑，衛生製劑及衛生產品，帶消瘦用途的藥劑，醫用營養品，嬰兒用醫用食品，消毒劑，殺真菌劑，醫用肥皂，頭髮用藥品，沐浴用醫用製劑，護理皮膚醫用化妝品，健康食品補充劑，草本精華，用於陽光灼傷的醫用膏藥，用於陽光灼傷的醫用製劑，牙科用藥品，瓶子，畫筆，梳盒，梳子，頭髮用梳子，化妝品器具，個人用除臭設備，眉毛筆，卸妝用儀器，指甲用刷，清潔用墊，香水噴霧，香水蒸化器，密粉，粉撲，擦亮刷子，化妝用海綿，面頰用撲，面頰用海綿，與浮石結合的刷，手動工具及器械（手工操作），餐具，剃鬚刀，使鬍子光滑機，開瓶器，開罐器，角質層鉗子，角質層鑷子，切割器，切割工具，指甲鉗，指甲拔取器，指甲油，動物用頭髮修剪機，個人用頭髮修剪機，捲曲頭髮用手動器械，移動頭髮用鑷子，睫毛卷曲器，眉毛筆，指甲銼刀，電動指甲拔取器，指甲鉗，針刀，穿針器，修腳套裝，修手套裝，剃鬚機盒，剃鬚機用刀片，電及非電的剃鬚機，男士用剃鬚機，女士用剃鬚機，卷曲用鑷子，剃鬚機用盒，剪刀，磨刀工具，匙，噴霧器，印章（手工工具），糖鑷子，餐具及餐具套裝，開罐頭器，肉及蔬菜的切割器，刀，分離纖維機及切薄片器，叉，刀，核桃鉗子，醫用設備及儀器，牙科設備及儀器，嬰兒用瓶，奶瓶用盒及其他配件；嬰兒用吸吮器，嬰兒用保育箱，繃帶，醫用電毯，避孕套，非化學避孕藥，牙科設備，嬰兒用引誘物，耳掘，美觀的按摩設備，奶瓶奶嘴，奶瓶閥門，奶瓶，扁平足用支架，矯形鞋，鑷子，按摩手套，醫用手套，聾人用助聽設備，聽覺保護器，帶熱空氣的治療設備，醫用冰袋，電動或非電動按摩設備及其按摩用部件或面頰及身體顫動部件，紙，紙板，紙及紙板製品，雜誌，書籍，傳單，海報，印刷卡，資訊集，目錄，日曆，價格標籤，價格標貼，

perfumaria, água-de-toilete, óleos essenciais, sabões, antitranspirantes, pastas de dentes, preparações de cuidados dos dentes, preparações de limpeza de dentes, dentífricos, cosméticos para uso na pele, pedras-pomes, preparações farmacêuticas e medicinais para cuidados da pele e dos cabelos, preparações farmacêuticas para o tratamento da caspa, preparações e produtos sanitários, preparações medicinais com fins de emagrecimento, substâncias dietéticas adaptadas para o uso medicinal, alimentos medicinais para bebés, desinfectantes, fungicidas, sabões medicinais, remédios medicinais para o cabelo, preparações para o banho medicinais, cosméticos de cuidados da pele medicinais, suplementos alimentares de saúde, extractos ervanários, pomadas para queimaduras solares com fins farmacêuticos, preparações para queimaduras solares com fins farmacêuticos, medicamentos com fins dentários, garrafas, pincéis («brushes»), estojos de pentes, pentes, pentes para o cabelo, utensílios cosméticos, aparelhos desodorizantes para uso pessoal, pincéis de sobrancelhas, equipamento para desmaquilhagem, escovas para as unhas, «pads» com fins de limpeza, pulverizadores de perfume, vaporizadores de perfume, pós compactos, almofadas de pó («powder puffs»), escovas de esfregar («scrubbing brushes»), esponjas com fins cosméticos, almofadas para o rosto («puff for face»), esponjas para o rosto, escovas que incorporam uma pedra-pomes, utensílios e instrumentos de mão (operados manualmente), cutelaria, navalhas de barbear, máquinas de aparar («clippers») a barba, abridores de garrafas, abridores de latas («can openers»), alicates de cutículas, pinças de cutículas, cortadores, ferramentas de cortar, corta-unhas, extractores de unhas, vernizes para as unhas, máquinas de aparar («clippers») o cabelo para animais, máquinas de aparar («clippers») o cabelo para uso pessoal, instrumentos de mão para a ondulação do cabelo, pinças para remover cabelos, enroladores de pestanas, pinças de sobrancelhas, limas de unhas, sacador («drawers») de unhas eléctrico, corta-unhas, limas de agulhas, enfiador de agulhas, conjuntos de pedicura, conjuntos de manicura, estojos de máquinas de barbear, lâminas para máquinas de barbear, máquinas de barbear eléctricas e não-eléctricas, máquinas de barbear para homem, máquinas de barbear para mulher, pinças para encaracolar («curling tongs»), estojos para barbear, tesouras, instrumentos de afiar, colheres, pulverizadores, carimbos (instrumento de mão), pinças para açúcar («sugar tongs»), louça de mesa e talheres («tableware»), abridores de latas («tin openers»), cortadores («choppers») de carne e vegetais, facas, desfibradores e fatiadores («shredders and slicers»), garfos, facas, quebra-nozes, aparelhos e instrumentos medicinais, aparelhos e instrumentos dentários, garrafas de bebés, estojos e outros acessórios para biberões; chuchas para bebés [tetinas], incubadoras para bebés, pensos, cobertores eléctricos com fins medicinais, preservativos, contraceptivos, não químicos, aparelhos dentários, enganadeiras para bebés, «ear picks», aparelhos de massagem estética, tetinas de

印刷品，裝訂用品，照片，文具，文具或家用黏合劑，教育或教學材料（儀器除外），包裝用塑料，帶手柄的紙袋，紙板袋或塑料袋，產科腰帶，分娩用墊；矯形產品，腹部墊，加熱軟墊，失眠用催眠枕頭，牙線把手，溫度計，便盤，長牙用環，外科植入物，耳朵打孔外科器械，預先消毒的耳朵打孔用銷子，鼻的呼吸器，醫療診斷測試套裝，注射用針筒及醫用針，普通或即棄面膜，治療床墊，醫用蒸化器，照明設備，加溫設備，產生蒸汽設備，乾燥設備，通風設備，供水設備，衛生設備，空調設備，空氣除臭設備，淨化空氣設備及機器，沐浴用加熱器，床的加熱器，液體冷卻設備，電毯，電動咖啡過濾器，咖啡機，咖啡過濾器，咖啡烘烤器，制冷容器，爐子，煮食設備及設施，煮食器具，煙草用冷卻設施，加熱軟墊，加濕器，消毒設備，浴室用消毒劑分配器，蒸餾設備，乾髮器，飲水用過濾器，電燈，電風扇，奶瓶用電加熱器，水箱設備，冷藏器，水果烘烤器，氣體打火機，浴室用乾手設備，熱氣浴配件，熱氣爐，熱碟子，熱水瓶，加濕器，冰盒，冰箱，冰的機器及設備，電茶壺，燈，提燈，燈泡，微波爐，奶的冷卻設施，碟子加熱器，口袋提燈，口袋火炬，口袋加熱器，電平底壓力鍋，電散熱器，電燈光插座，日光收集器，烘烤器，製蛋糕 / 煮食設備，加熱平底鍋，水的加熱器，淨化水設備及機器，水的殺菌器，衣服配件，腰帶，別針，鐘錶，珠寶，太陽眼鏡，耳環，手鐲，頸鏈，頭髮用飾帶，頭髮用鉤子，頭巾，頭髮用雙面長夾子，袖口鈕，領帶擱板，打火機，鋼筆，墨水筆，袋，皮革及人造皮革，皮革或人造皮革產品，動物皮，衣箱，旅行箱，雨傘，陽傘，手杖，零錢包及口袋錢包，盒，行李，錢袋，公文夾，背包，西服袋，購物袋，皮帶子，吊帶，腰帶，手杖，卡片套，動物頸圈，鎖匙包，梳妝盒，牲畜的口

biberões, válvulas de biberões, biberões, suportes para pés chatos, calçado ortopédico, fórceps, luvas para massagem, luvas com fins medicinais, aparelhos auditivos para surdos, protectores auditivos, aparelhos terapêuticos com ar quente, sacos de gelo com fins medicinais, aparelhos de massagem eléctricos ou não-eléctricos e suas partes para massajar ou vibrar partes do rosto e do corpo, papel, cartão, produtos feitos de papel e cartão, revistas, livros, panfletos, pósteres, cartões impressos, boletins informativos («circulars»), catálogos, calendários, etiquetas de preços, rótulos de preços, produtos de impressão, artigos para encadernação, fotografias, papelaria, adesivos para papelaria ou para uso doméstico, material de instrução ou de ensino (com excepção dos aparelhos), materiais plásticos para embalagem, sacos com pegas de papel, cartão ou plástico, cintos de maternidade, colchões de parto; produtos ortopédicos, «pads» abdominais, coxins de aquecimento [(«pads»)], almofadas soporíferas para insónias, pegas («handles») de fio dental, termómetros, bacias sanitárias, anéis de dentição, implantes cirúrgicos, instrumentos de furar orelhas cirúrgicos, esteios («studs») de furar orelhas pré-esterelizados, aspiradores nasais, conjuntos de testes de diagnósticos médicos, seringas para injeções e agulhas para uso medicinal, máscaras faciais gerais ou descartáveis, colchões terapêuticos, vaporizadores com fins medicinais, aparelhos de iluminação, aparelhos de aquecimento, aparelhos de gerar vapor, aparelhos de secagem, aparelhos de ventilação, aparelhos de fornecimento de água, aparelhos com fins sanitários, aparelhos de ar condicionado, aparelhos desodorizantes do ar, aparelhos e máquinas de purificar o ar, aquecedores para banhos, aquecedores de camas, aparelhos de arrefecimento líquido, cobertores eléctricos, filtros de café eléctricos, máquinas de café, coadores de café, torradores de café, recipientes refrigeradores, fogões, aparelhos e instalações de cozinhar, utensílios de cozinha, instalações de arrefecimento para tabaco, coxins de aquecimento [(«pads»)], «dampers» [aquecimento], aparelhos desinfectantes, distribuidores de desinfectantes para casas de banho, aparelhos de destilação, secadores de cabelos, filtros para beber água, candeeiros eléctricos, ventoinhas eléctricas, aquecedores eléctricos para biberões, aparelhos de autoclismo, congeladores, torradeiras de frutas, isqueiros a gás, aparelhos de secar as mãos para casas de banho, acessórios de banho de ar quente, fornos de ar quente, pratos quentes, garrafas de água quente, humidificadores, caixas de gelo, arcas de gelo, máquinas e aparelhos de gelo, chaleiras eléctricas, candeeiros, lanternas, lâmpadas, fornos micro-ondas, instalações de arrefecimento de leite, aquecedores de pratos, lanternas de bolso, tochas de bolso, aquecedores de bolso, caçarolas de pressão eléctricas, radiadores eléctricos, tomadas para luz eléctrica, colectores solares [aquecimento], torradeiras, aparelhos de fazer bolos/cozinhar, painéis de aquecimento, aquecedores de água, aparelhos e máquinas de purificar a água, esterilizadores de água, acessórios de roupa, cintos, alfi-

套，書包，旅行箱手柄，旅行箱，旅行套裝，雨傘套，雨傘手柄，手杖底座，行李帶，沙灘袋，文件夾，手提箱，皮條，登山拐杖，音樂盒，購物用網袋，露營背包，書包袋，袋，皮革或人造皮革製傢俱用套，手提箱框，運送嬰兒用揹帶袋，唇膏用支架，密粉，化妝品袋，化妝品用配件，適用於化妝品的工具，服裝，鞋，帽，咖啡，茶，可可，糖，米，木薯澱粉，西米，咖啡代用品，麵粉及穀類製品，麵包，糕點及糖果，冰製食品，非醫用營養及滋補補充劑或帶健康護理及美容護理用途的食品製劑，以備用形式出售的滋補食品，維他命，礦物質，咖啡製劑，於茶袋的茶，茶葉，粉狀茶，結晶或糖漿形式的茶，粥或粥的混合物，蜂蜜，糖漿，鮮酵母，發酵粉，食鹽，芥末，醋，醬汁（調味品）；調味料，啤酒，礦泉水，汽水，不含酒精飲料，水果飲料，水果汁，非醫用飲料，水，汽水，製飲料用濃縮液及糖漿，製飲料用製劑有關的零售，批發及分配服務（透過店舖，透過電訊及透過萬維網）；為第三者利益而匯集各類產品，使顧客能夠透過互聯網的商品推廣網站及批發商便利地觀看及購買這些產品；為第三者利益而匯集各類產品，使顧客能夠透過郵寄訂購售賣產品的一般目錄或透過電訊工具便利地觀看及購買這些產品；為第三者利益而匯集各類產品，使顧客能夠透過零售點便利地觀看及購買這些產品；廣告服務；推銷及市場營銷服務；出入口代理服務；購買及售買代

netes, relógios, joalheria, óculos de sol, brincos, pulseiras, colares, laços para o cabelo, ganchos para o cabelo, lenços para o cabelo, travessões bifurcados («sticks») para o cabelo, botões de punho, prateleiras de gravatas, isqueiros, canetas, canetas de tinta, sacos, couro e imitação de couro, produtos em couro ou imitação de couro, peles de animais, baús, malas de viagem, chapéus-de-chuva, chapéus-de-sol, bengalas, porta-moedas e carteiras de bolso, estojos, bagagem, bolsas, pastas de executivo, mochilas, sacos porta-fatos, sacos para compras, faixas de couro, suspensórios, cintos, bengalas («canes»), porta-cartões [porta-notas], coleiras para animais, estojos para chaves, estojos de toilette, açaimos, sacolas para a escola, pegas de malas de viagem, malas de viagem, conjuntos de viagem, coberturas de chapéus-de-chuva, pegas de chapéus-de-chuva, bases de bengalas, cintos de bagagem, sacos de praia, pastas, malas de mão, tiras de couro, bastões de montanhismo, caixas de música, sacos de rede para as compras, mochilas de campismo, sacos escolares, sacos, coberturas para mobiliário em couro ou imitação de couro, armações de malas de mão, sacos «sling» para transportar bebés, suporte para batons, pós compactos, sacos cosméticos, acessórios para uso cosmético, instrumentos para aplicar cosméticos, vestuário, calçado, chapelaria, café, chá, cacau, açúcar, arroz, tapioca, sagu, sucedâneos do café, farinhas e preparações feitas de cereais, pão, pastelaria e confeitaria, gelos comestíveis, suplementos dietéticos e nutricionais não-medicinais ou preparações de alimentos com fins de cuidados de saúde e beleza, alimentos nutritivos vendidos na forma de pronto-a-comer, vitaminas, minerais, preparações de café, chá em sacos de chá, folhas de chá, chá em pó, chá em forma de cristal ou xarope, «congee» ou misturas de «congee», mel, xarope de melão, levedura, fermento em pó, sal, mostarda, vinagre, molhos (condimentos); especiarias, cervejas, águas minerais, águas gasosas, bebidas não-alcoólicas, bebidas de fruta, sumos de fruta, bebidas não-medicinais, águas, águas gasosas, concentrados e xaropes para fazer bebidas, preparações para fazer bebidas; a reunião, para benefício de terceiros, de uma variedade de produtos, permitindo aos clientes visionarem e adquirirem comodamente esses produtos a partir de uma «website» na Internet para mercadorias generalizadas e de um ponto de venda por grosso; a reunião, para benefício de terceiros, de uma variedade de produtos, permitindo aos clientes visionarem e adquirirem comodamente esses produtos a partir de um catálogo de mercadorias generalizadas por encomenda postal ou através de meios de telecomunicações; a reunião, para benefício de terceiros, de uma variedade de produtos, permitindo aos clientes visionarem e adquirirem comodamente esses produtos a partir de pontos de venda a retalho; serviços de publicidade; serviços promocionais e marketing; serviços de agência de importação e exportação; serviços de agência de compra e venda; selecção de produtos e procura de produtos para indivíduos e negócios; serviços de gestão de negócios; serviços de administração de negó-

理服務；個人及貿易用產品選擇及產品搜尋；貿易管理服務；貿易行政服務；與特許經營有關的諮詢服務；全屬第35類。

商標構成：



cios; serviços de consultadoria relacionados com franchising; todos incluídos na classe 35.^a

A marca consiste em:



商標編號：N/32057

類別： 9

申請人：Lucky Brand Dungarees, Inc., 5233 Alcoa Avenue, Vernon, CA 90058, U.S.A.

國籍：美國

活動：商業及工業

申請日期：2007/10/29

產品：眼鏡及其配件；眼鏡；太陽眼鏡；眼鏡盒；眼鏡框；眼鏡鏈；眼鏡繩。（全屬第9類商品）

商標構成：

LUCKY BRAND

Marca n.º N/32 057

Classe 9.^a

Requerente: Lucky Brand Dungarees, Inc., 5233 Alcoa Avenue, Vernon, CA 90058, U.S.A.

Nacionalidade: americana

Actividade: comercial e industrial

Data do pedido: 2007/10/29

Produtos: óculos e seus acessórios; óculos; óculos de sol; estojos de óculos; armações de óculos; correntes para óculos; cordões para óculos (todos incluídos nos produtos da classe 9.^a).

A marca consiste em:

LUCKY BRAND

商標編號：N/32058

類別： 7

申請人：SACMI COOPERATIVA MECCANICI IMOLA SOCIETA' COOPERATIVA, Via Selice Provinciale, 17/A 40026 Imola (Bologna) Italy.

國籍：意大利

活動：商業及工業

申請日期：2007/10/29

產品：手工用具和器械；陶器業用之機械及其零件；工業機械壓；印刷機；平壓式印刷機；陶器物質用印刷機；用以製造瓷磚、白色家電、及耐火物質之機械；塑膠及陶器物質用之電動摺疊機器；分條機；用以絞碎及研磨金屬、木頭、陶器、及塑膠用之研磨機；用以擠壓塑膠及陶器物質之機械；壓模機；瓷磚自動分類機；塑膠工業用機械及其零件；飲料業用機械及

Marca n.º N/32 058

Classe 7.^a

Requerente: SACMI COOPERATIVA MECCANICI IMOLA SOCIETA' COOPERATIVA, Via Selice Provinciale, 17/A 40026 Imola (Bologna) Italy.

Nacionalidade: italiana

Actividade: comercial e industrial

Data do pedido: 2007/10/29

Produtos: máquinas e suas partes para indústria da faiança; maquinaria de pressão para indústria; máquinas de impressão; máquinas de impressão em plano; máquinas de impressão para matérias da faiança; máquinas para uso na produção de azulejos, aparelhos eléctricos brancos de uso doméstico e matérias refractárias; máquinas dobradiças eléctricas de uso em matérias plásticas e matérias da faiança; máquinas para separar tiras/barras; aparelhos para picar e moer metal, madeira, faiança e plástico; máquinas de compressão de plásticos e matérias da faiança; máquinas para moldagem; máquinas automáticas de selecção de azulejos; máquinas e suas partes para indústria de plástico; máquinas e suas partes para indústria de bebidas; máquinas para uso na produção de recipientes e/ou garrafas plásticas; máquinas para produção de formas pré-fabricadas de recipientes plásticos; máquinas para produção de tampas de recipientes e «liner» de tampas plásticas; máquinas de moldagem por injeção; máquinas de moldagem por aquecimento; máquinas e suas

其零件；製作塑膠容器及/或瓶子用機械；用以製造塑膠容器預成型之機械；用以製造容器瓶蓋之機械；塑膠蓋砌襯機；射出成型機；加熱成型機；包裝業用機械及其零件；包裝機械；包裝用機械；工業用貼標籤機；裝瓶機；製造及包裝用之品管機械；廚房業用之自動液壓機；食品製造及加工用機械及其零件；無菌食品處理機；用以榨取及濃縮果汁及蔬菜汁之工業機械；用以混合糕點糖果之工業機械；非陸上車輛用之馬達及引擎；連結器及傳動器部件（陸上車輛用除外）；孵卵器。（全屬第7類商品）

商標構成：



partes para indústria de embalagem; máquinas de embalagem; máquinas de rotulagem para uso nas indústrias; máquinas para engarrafar; máquinas de gestão de qualidade para uso na produção e embalagem; máquinas automáticas hidráulicas de pressão para uso na cozinha; máquinas e suas partes para confecção e processamento de alimentos; máquinas para processamento de alimentos assépticos; máquinas industriais para extrair sumos de frutos e de legumes; máquinas industriais para misturar pastéis e confeitos; motores e engenhos sem ser para uso de veículos terrestres; partes de conectores e de transmissões (excepto para veículos terrestres); chocadeiras para ovos (todos incluídos nos produtos da classe 7.^a).

A marca consiste em:



商標編號：N/32059 類別： 9
 申請人：SACMI COOPERATIVA MECCANICI IMOLA SOCIETA' COOPERATIVA, Via Selice Provinciale, 17/A 40026 Imola (Bologna) Italy.
 國籍：意大利
 活動：商業及工業
 申請日期：2007/10/29
 產品：科學、航海、測地、攝影、電影、光學、衡具、量具、信號、檢驗（監督）、救護（營救）和教學用具及儀器；處理、開關、傳送、積累、調節或控制電的儀器和器具；錄製、通訊、重放聲音和形象的器具；磁性資料載體；錄音盤；自動售貨器和投幣啟動裝置的機械結構；現金收入記錄機；計算器；資料處理裝置；電腦；軟體及硬體；陶器業、塑膠業之機械、飲料業之機械、包裝業之機械、及食品製造加工機械用軟體及硬體；滅火器械。（全屬第9類商品）

商標構成：



Marca n.º N/32 059 Classe 9.^a
 Requerente: SACMI COOPERATIVA MECCANICI IMOLA SOCIETA' COOPERATIVA, Via Selice Provinciale, 17/A 40026 Imola (Bologna) Italy.
 Nacionalidade: italiana
 Actividade: comercial e industrial
 Data do pedido: 2007/10/29
 Produtos: aparelhos e instrumentos científicos, náuticos, geodésicos, fotográficos, cinematográficos, ópticos, de pesagem, de medida, de sinalização, de controlo (inspecção), de socorro (salvamento) e de ensino; instrumentos e aparelhos de processamento, interruptor, transmissão, acumulação, regulação ou controlo de electricidade; aparelhos para gravação, comunicação, reprodução de som e imagens; suporte de registo magnético; discos acústicos; distribuidores automáticos e mecanismos para aparelhos de pré-pagamento; caixas registadoras; máquinas de calcular; equipamentos para o processamento de dados; computadores; software e hardware; software e hardware de máquinas para indústria da faiança, indústria plástica, indústria de bebidas, indústria de embalagem e confecção e processamento de alimentos; extintores de incêndios (todos incluídos nos produtos da classe 9.^a).

A marca consiste em:



商標編號：N/32060
 類別： 11
 申請人：SACMI COOPERATIVA MECCANICI IMOLA SOCIETA' COOPERATIVA, Via Selice Provinciale, 17/A 40026 Imola (Bologna) Italy.

國籍：意大利

活動：商業及工業

申請日期：2007/10/29

產品：照明、加溫、蒸汽、烹調、冷藏、乾燥、通風、供水及衛生用途的裝置；實驗用途除外之暖氣爐；加溫及除濕用途的工業用乾燥機；工業用乾燥裝置，如乾燥機及噴霧乾燥機；工業水處理裝置；工業用途的蒸氣加熱裝置；工業用途的空氣濾清器；冷氣；空氣濾清器；電動噴霧器；蒸汽產生器；燈；電子照明燈飾；製冰機；白色家電。（全屬第11類商品）

商標構成：



Marca n.º N/32 060
 Classe 11.ª
 Requerente: SACMI COOPERATIVA MECCANICI IMOLA SOCIETA' COOPERATIVA, Via Selice Provinciale, 17/A 40026 Imola (Bologna) Italy.

Nacionalidade: italiana

Actividade: comercial e industrial

Data do pedido: 2007/10/29

Produtos: aparelhos de iluminação, de aquecimento, de produção de vapor, de cozedura, de refrigeração, de secagem, de ventilação, de distribuição de água e instalações sanitárias; radiadores excepto para fins experimentais; máquinas de secar destinadas à indústria, por aquecimento e para desumidificar; dispositivos de secagem destinados à indústria, nomeadamente máquinas de secar e secador de pulverização; aparelhos para o tratamento da água de indústria; equipamentos para aquecimento com vapor destinados à indústria; filtro de ar destinados à indústria; ar condicionado; filtro de ar; pulverizador eléctrico; instalações de produção de vapor; lâmpadas; iluminações electrónicas para decoração; máquinas para fazer gelo; aparelhos eléctricos brancos de uso doméstico (todos incluídos nos produtos da classe 11.ª).

A marca consiste em:



商標編號：N/32061
 類別： 20
 申請人：SACMI COOPERATIVA MECCANICI IMOLA SOCIETA' COOPERATIVA, Via Selice Provinciale, 17/A 40026 Imola (Bologna) Italy.

國籍：意大利

活動：商業及工業

申請日期：2007/10/29

產品：包裝用塑料容器；塑料小盒；瓶蓋；推挽式瓶蓋。（全屬第20類商品）

商標構成：



Marca n.º N/32 061
 Classe 20.ª
 Requerente: SACMI COOPERATIVA MECCANICI IMOLA SOCIETA' COOPERATIVA, Via Selice Provinciale, 17/A 40026 Imola (Bologna) Italy.

Nacionalidade: italiana

Actividade: comercial e industrial

Data do pedido: 2007/10/29

Produtos: contentores de plástico para embalagem; caixas de plástico; tampas para garrafas; tampas de «push-pull» para garrafas (todos incluídos nos produtos da classe 20.ª).

A marca consiste em:



通知：根據十二月十三日第97/99/M號法令第二百零九條第一至三款規定，刪除了“運動帽”，因屬其他類別。

Notificações: nos termos dos n.ºs 1 a 3 do artigo 209.º do Decreto-Lei n.º 97/99/M, de 13 de Dezembro, excluiu-se «chapalaria para desportos», por pertencer a outra classe.

商標編號：N/32062 類別： 35
 申請人：SACMI COOPERATIVA MECCANICI IMOLA SOCIETA' COOPERATIVA, Via Selice Provinciale, 17/A 40026 Imola (Bologna) Italy.
 國籍：意大利
 活動：商業及工業
 申請日期：2007/10/29
 服務：廣告；商業管理；商業行政；辦公室職能；販賣機械及備用零件。（全屬第35類服務）

Marca n.º N/32 062 Classe 35.ª
 Requerente: SACMI COOPERATIVA MECCANICI IMOLA SOCIETA' COOPERATIVA, Via Selice Provinciale, 17/A 40026 Imola (Bologna) Italy.
 Nacionalidade: italiana
 Actividade: comercial e industrial
 Data do pedido: 2007/10/29
 Serviços: publicidade; gestão comercial; administração comercial; trabalhos de escritório; venda de máquinas e partes de reserva (todos incluídos nos serviços da classe 35.ª).

商標構成：

A marca consiste em:



商標編號：N/32063 類別： 37
 申請人：SACMI COOPERATIVA MECCANICI IMOLA SOCIETA' COOPERATIVA, Via Selice Provinciale, 17/A 40026 Imola (Bologna) Italy.
 國籍：意大利
 活動：商業及工業
 申請日期：2007/10/29
 服務：建築；修理；安裝服務；印刷機、機械及暖氣爐之建造、修理及安裝；機械、印刷機、及暖氣爐之維修；為第三者提供改造及翻新改造機械之服務。（全屬第37類服務）

Marca n.º N/32 063 Classe 37.ª
 Requerente: SACMI COOPERATIVA MECCANICI IMOLA SOCIETA' COOPERATIVA, Via Selice Provinciale, 17/A 40026 Imola (Bologna) Italy.
 Nacionalidade: italiana
 Actividade: comercial e industrial
 Data do pedido: 2007/10/29
 Serviços: construções; reparações; serviços de instalações; construções, reparações e instalações de máquinas de impressão, máquinas e radiadores; reparações de máquinas, máquinas de impressão e radiadores; fornecimento de serviços de reconstrução e renovação de máquinas para terceiros (todos incluídos nos serviços da classe 37.ª).

商標構成：

A marca consiste em:



商標編號：N/32064 類別： 42
 申請人：SACMI COOPERATIVA MECCANICI IMOLA SOCIETA' COOPERATIVA, Via Selice Provinciale, 17/A 40026 Imola (Bologna) Italy.

國籍：意大利

活動：商業及工業

申請日期：2007/10/29

服務：科學技術服務和與之相關的研究與設計服務；工業分析與研究；計算器硬體與軟體的設計與開發；建造相關之工程專案探討及諮詢服務，如，設計及測試新產品開發、產品研發、產品安全測試、機械建造之技術性諮詢、產品品質控制之技術性監察及檢驗；為第三者所作之機械、裝置、及儀器上測試及研究。（全屬第42類服務）

商標構成：



商標編號：N/32065 類別： 3
 申請人：YES TO LTD, Nehama Street 9, Tel Aviv 68115, Israel.

國籍：以色列

活動：商業及工業

申請日期：2007/10/29

產品：香皂；香料；精油；化妝品；髮水；牙膏；護理皮膚、身體、眼部及頭髮用化妝製劑；非醫用沐浴用製劑；化妝用乳霜、乳液及啫喱；個人用皮膚用製劑及清潔面部用製劑；包含有蔬菜及/或水果精華的化妝製劑；包含有維他命及/或礦物質精華的化妝製劑；包含有礦物質、泥漿及/或鹽的化妝製劑；包含有蔬菜及/或水果精華的髮水；包含有維他命及/或礦物質精華的髮水；包含有礦物質、泥漿及/或鹽的髮水；化妝用產品；卸妝用產品；以蔬菜及/或水果精華為主的皮膚用化妝油；全屬第3類。

Marca n.º N/32 064 Classe 42.ª
 Requerente: SACMI COOPERATIVA MECCANICI IMOLA SOCIETA' COOPERATIVA, Via Selice Provinciale, 17/A 40026 Imola (Bologna) Italy.

Nacionalidade: italiana

Actividade: comercial e industrial

Data do pedido: 2007/10/29

Serviços: serviços científicos e tecnológicos e pesquisa e projectos relacionados com os mesmos; serviços de análise e pesquisa industrial; desenho e desenvolvimento de hardware e software para computadores; serviços de estudo e consultadoria de engenharia específica relacionados com construções, nomeadamente desenho e teste de desenvolvimento de novos produtos, pesquisa e desenvolvimento de produtos, teste de segurança de produtos, consultadoria técnica de construção de máquinas, monitorização e verificação técnica de controlo de qualidade de produtos; teste e pesquisa relacionados com máquinas, dispositivos e aparelhos para terceiros (todos incluídos nos serviços da classe 42.ª).

A marca consiste em:



Marca n.º N/32 065 Classe 3.ª
 Requerente: YES TO LTD, Nehama Street 9, Tel Aviv 68115, Israel.

Nacionalidade: israelita

Actividade: comercial e industrial

Data do pedido: 2007/10/29

Produtos: sabonetes; perfumaria; óleos essenciais; cosméticos; loções para o cabelo; dentífricos; preparados para cuidados da pele, corpo, olhos e cabelo, para fins cosméticos; preparados para o banho não medicinais; cremes, loções e géis para fins cosméticos; preparados para pele e para limpeza facial para uso pessoal; preparados cosméticos contendo extractos vegetais e/ou de frutas; preparados cosméticos contendo vitaminas e/ou extractos minerais; preparados cosméticos contendo minerais, lamas e/ou sais; loções para o cabelo contendo extractos vegetais e/ou de frutas; loções para o cabelo contendo vitaminas e/ou extractos minerais; loções para cabelos contendo minerais, lamas e/ou sais; produtos para maquilhagem; produtos para remover a maquilhagem; óleos à base de extractos vegetais e/ou de frutas, para uso na pele, para fins cosméticos; todos incluídos na classe 3.ª

商標構成：

YES TO POMEGRANATES

優先權日期：2007/04/27；優先權國家/地區：以色列；優先權編號：199712。

A marca consiste em:

YES TO POMEGRANATES

Data de prioridade: 2007/04/27; País/Território de prioridade: Israel; n.º de prioridade: 199712.

商標編號：N/32066

類別： 3

申請人：YES TO LTD, Nehama Street 9, Tel Aviv 68115, Israel.

國籍：以色列

活動：商業及工業

申請日期：2007/10/29

產品：香皂；香料；精油；化妝品；髮水；牙膏；護理皮膚、身體、眼部及頭髮用化妝製劑；非醫用沐浴用製劑；化妝用乳霜、乳液及啫喱；個人用皮膚用製劑及清潔面部用製劑；包含有蔬菜及/或水果精華的化妝製劑；包含有維他命及/或礦物質精華的化妝製劑；包含有礦物質、泥漿及/或鹽的化妝製劑；包含有蔬菜及/或水果精華的髮水；包含有維他命及/或礦物質精華的髮水；包含有礦物質、泥漿及/或鹽的髮水；化妝用產品；卸妝用產品；以蔬菜及/或水果精華為主的皮膚用化妝油；全屬第3類。

商標構成：



顏色之要求：黑色，石榴色（色版 #201）及白色。

優先權日期：2007/04/27；優先權國家/地區：以色列；優先權編號：199713。

Marca n.º N/32 066

Classe 3.ª

Requerente: YES TO LTD, Nehama Street 9, Tel Aviv 68115, Israel.

Nacionalidade: israelita

Actividade: comercial e industrial

Data do pedido: 2007/10/29

Produtos: sabonetes; perfumaria; óleos essenciais; cosméticos; loções para o cabelo; dentífricos; preparados para cuidados da pele, corpo, olhos e cabelo, para fins cosméticos; preparados para o banho não medicinais; cremes, loções e géis para fins cosméticos; preparados para pele e para limpeza facial para uso pessoal; preparados cosméticos contendo extractos vegetais e/ou de frutas; preparados cosméticos contendo vitaminas e/ou extractos minerais; preparados cosméticos contendo minerais, lamas e/ou sais; loções para o cabelo contendo extractos vegetais e/ou de frutas; loções para o cabelo contendo vitaminas e/ou extractos minerais; loções para cabelos contendo minerais, lamas e/ou sais; produtos para maquilhagem; produtos para remover a maquilhagem; óleos à base de extractos vegetais e/ou de frutas, para uso na pele, para fins cosméticos; todos incluídos na classe 3.ª

A marca consiste em:



Reivindicação de cores: preto, cor cardinal (pantone #201) e branco.

Data de prioridade: 2007/04/27; País/Território de prioridade: Israel; n.º de prioridade: 199713.

商標編號：N/32068

類別： 41

申請人：TAIZI ENTRETENIMENTO, LDA., Rua do Canal Novo, n.º 106, Edifício “Hoi Pan Garden - Fase 9”, r/c, em Macau.

Marca n.º N/32 068

Classe 41.ª

Requerente: TAIZI ENTRETENIMENTO, LDA., Rua do Canal Novo, n.º 106, Edifício «Hoi Pan Garden - Fase 9», r/c, em Macau.

國籍：根據澳門法例成立

活動：商業

申請日期：2007/10/30

服務：娛樂服務，如夜總會及相似場所的管理及營運。

商標構成：



顏色之要求：Lotus 詞語的“L”字母為色版紫色C，其他所有字母為黑色，如提交圖樣所示。

Nacionalidade: constituída segundo as leis de Macau

Actividade: comercial

Data do pedido: 2007/10/30

Serviços: serviços de entretenimento, nomeadamente gestão e operação de clubes nocturnos e estabelecimentos semelhantes.

A marca consiste em:



Reivindicação de cores: as cores são pantone violeta C para a letra «L» da palavra Lotus, sendo todas as demais letras em preto, tal como representadas na figura.

商標編號：N/32069

類別： 36

Marca n.º N/32 069

Classe 36.ª

申請人：BAYERISCHE MOTOREN WERKE AKTIENGESELLSCHAFT, Petuelring 130, BMW House, 80809 Munich, Germany.

Requerente: BAYERISCHE MOTOREN WERKE AKTIENGESELLSCHAFT, Petuelring 130, BMW House, 80809 Munich, Germany.

國籍：德國

Nacionalidade: alemã

活動：商業及工業

Actividade: comercial e industrial

申請日期：2007/10/30

Data do pedido: 2007/10/30

服務：保險；金融貿易；貨幣貿易；不動產貿易。

Serviços: seguros; negócios financeiros; negócios monetários; negócios imobiliários.

商標構成：

A marca consiste em:



商標編號：N/32070

類別： 36

Marca n.º N/32 070

Classe 36.ª

申請人：BAYERISCHE MOTOREN WERKE AKTIENGESELLSCHAFT, Petuelring 130, BMW House, 80809 Munich, Germany.

Requerente: BAYERISCHE MOTOREN WERKE AKTIENGESELLSCHAFT, Petuelring 130, BMW House, 80809 Munich, Germany.

國籍：德國

Nacionalidade: alemã

活動：商業及工業

Actividade: comercial e industrial

申請日期：2007/10/30

Data do pedido: 2007/10/30

服務：保險；金融貿易；貨幣貿易；不動產貿易。

Serviços: seguros; negócios financeiros; negócios monetários; negócios imobiliários.

商標構成：

A marca consiste em:



商標編號：N/32071 類別：36
 申請人：BAYERISCHE MOTOREN WERKE
 AKTIENGESELLSCHAFT, Petuelring 130, BMW House,
 80809 Munich, Germany.

國籍：德國

活動：商業及工業

申請日期：2007/10/30

服務：保險；金融貿易；貨幣貿易；不動產貿易。

商標構成：



Marca n.º N/32 071 Classe 36.ª
 Requerente: BAYERISCHE MOTOREN WERKE
 AKTIENGESELLSCHAFT, Petuelring 130, BMW House,
 80809 Munich, Germany.

Nacionalidade: alemã

Actividade: comercial e industrial

Data do pedido: 2007/10/30

Serviços: seguros; negócios financeiros; negócios monetários;
 negócios imobiliários.

A marca consiste em:



商標編號：N/32072 類別：35
 申請人：BAYERISCHE MOTOREN WERKE
 AKTIENGESELLSCHAFT, Petuelring 130, BMW House,
 80809 Munich, Germany.

國籍：德國

活動：商業及工業

申請日期：2007/10/30

服務：車隊的商業貿易管理。

商標構成：



Marca n.º N/32 072 Classe 35.ª
 Requerente: BAYERISCHE MOTOREN WERKE
 AKTIENGESELLSCHAFT, Petuelring 130, BMW House,
 80809 Munich, Germany.

Nacionalidade: alemã

Actividade: comercial e industrial

Data do pedido: 2007/10/30

Serviços: gestão de negócios comerciais de uma frota de veí-
 culos.

A marca consiste em:



商標編號：N/32073 類別：36
 申請人：BAYERISCHE MOTOREN WERKE
 AKTIENGESELLSCHAFT, Petuelring 130, BMW House,
 80809 Munich, Germany.

國籍：德國

活動：商業及工業

申請日期：2007/10/30

服務：保險；金融貿易；貨幣貿易；不動產貿易。

Marca n.º N/32 073 Classe 36.ª
 Requerente: BAYERISCHE MOTOREN WERKE
 AKTIENGESELLSCHAFT, Petuelring 130, BMW House,
 80809 Munich, Germany.

Nacionalidade: alemã

Actividade: comercial e industrial

Data do pedido: 2007/10/30

Serviços: seguros; negócios financeiros; negócios monetários;
 negócios imobiliários.

商標構成：



A marca consiste em:



商標編號：N/32074

類別： 39

Marca n.º N/32 074

Classe 39.ª

申請人：BAYERISCHE MOTOREN WERKE
AKTIENGESELLSCHAFT, Petuelring 130, BMW House,
80809 Munich, Germany.

Requerente: BAYERISCHE MOTOREN WERKE
AKTIENGESELLSCHAFT, Petuelring 130, BMW House,
80809 Munich, Germany.

國籍：德國

Nacionalidade: alemã

活動：商業及工業

Actividade: comercial e industrial

申請日期：2007/10/30

Data do pedido: 2007/10/30

服務：車輛的出租合同；汽車車輛的租賃服務。

Serviços: contratos de aluguer de veículos; serviços de «leasing» de veículos automóveis.

商標構成：

A marca consiste em:



商標編號：N/32088

類別： 36

Marca n.º N/32 088

Classe 36.ª

申請人：BANK OF AMERICA CORPORATION, 100
North Tryon Street, Charlotte, North Carolina 28255, EUA.

Requerente: BANK OF AMERICA CORPORATION, 100
North Tryon Street, Charlotte, North Carolina 28255, EUA.

國籍：美國

Nacionalidade: norte-americana

活動：商業及工業

Actividade: comercial e industrial

申請日期：2007/10/31

Data do pedido: 2007/10/31

服務：於提供一證券交易系統範疇的金融服務；透過電子提供的證券交易經紀服務；於提供一算法交易戰略範疇的金融服務；與金融及金融資訊有關的資訊服務，如提供不動產價值的市場分析及客觀性證券交易模式。

Serviços: serviços financeiros no domínio do fornecimento de um sistema de transacções de títulos; fornecimento por via electrónica de serviços de corretagem de transacções de títulos; serviços financeiros no domínio do fornecimento de uma estratégia de transacções algorítmicas; serviços de informação relacionados com finanças e notícias financeiras, nomeadamente fornecimento de análises de mercados de valores mobiliários e modelos que objectivamente transaccionam títulos.

商標構成：

A marca consiste em:

ADAPTIVE IMPLEMENTATION**ADAPTIVE IMPLEMENTATION**

商標編號：N/32089

類別： 36

Marca n.º N/32 089

Classe 36.ª

申請人：BANK OF AMERICA CORPORATION, 100
North Tryon Street, Charlotte, North Carolina 28255, EUA.

Requerente: BANK OF AMERICA CORPORATION, 100
North Tryon Street, Charlotte, North Carolina 28255, EUA.

國籍：美國

Nacionalidade: norte-americana

活動：商業及工業

申請日期：2007/10/31

服務：於提供一證券交易系統範疇的金融服務；透過電子提供的證券交易經紀服務；於提供一算法交易戰略範疇的金融服務；與金融及金融資訊有關的資訊服務，如提供不動產價值的市場分析及客觀性證券交易模式。

商標構成：

AMBUSH

Actividade: comercial e industrial

Data do pedido: 2007/10/31

Serviços: serviços financeiros no domínio do fornecimento de um sistema de transacções de títulos; fornecimento por via electrónica de serviços de corretagem de transacções de títulos; serviços financeiros no domínio do fornecimento de uma estratégia de transacções algorítmicas; serviços de informação relacionados com finanças e notícias financeiras, nomeadamente fornecimento de análises de mercados de valores mobiliários e modelos que objectivamente transaccionam títulos.

A marca consiste em:

AMBUSH

商標編號：N/32090

類別： 36

申請人：BANK OF AMERICA CORPORATION, 100 North Tryon Street, Charlotte, North Carolina 28255, EUA.

國籍：美國

活動：商業及工業

申請日期：2007/10/31

服務：於提供一證券交易系統範疇的金融服務；透過電子提供的證券交易經紀服務；於提供一算法交易戰略範疇的金融服務；與金融及金融資訊有關的資訊服務，如提供不動產價值的市場分析及客觀性證券交易模式。

商標構成：

DEPARTURE PRICE

Marca n.º N/32 090

Classe 36.ª

Requerente: BANK OF AMERICA CORPORATION, 100 North Tryon Street, Charlotte, North Carolina 28255, EUA.

Nacionalidade: norte-americana

Actividade: comercial e industrial

Data do pedido: 2007/10/31

Serviços: serviços financeiros no domínio do fornecimento de um sistema de transacções de títulos; fornecimento por via electrónica de serviços de corretagem de transacções de títulos; serviços financeiros no domínio do fornecimento de uma estratégia de transacções algorítmicas; serviços de informação relacionados com finanças e notícias financeiras, nomeadamente, fornecimento de análises de mercados de valores mobiliários e modelos que objectivamente transaccionam títulos.

A marca consiste em:

DEPARTURE PRICE

商標編號：N/32091

類別： 36

申請人：BANK OF AMERICA CORPORATION, 100 North Tryon Street, Charlotte, North Carolina 28255, EUA.

國籍：美國

活動：商業及工業

申請日期：2007/10/31

服務：於提供一證券交易系統範疇的金融服務；透過電子提供的證券交易經紀服務；於提供一算法交易戰略範疇的金融服務；與金融及金融資訊有關的資訊服務，如提供不動產價值的市場分析及客觀性證券交易模式。

Marca n.º N/32 091

Classe 36.ª

Requerente: BANK OF AMERICA CORPORATION, 100 North Tryon Street, Charlotte, North Carolina 28255, EUA.

Nacionalidade: norte-americana

Actividade: comercial e industrial

Data do pedido: 2007/10/31

Serviços: serviços financeiros no domínio do fornecimento de um sistema de transacções de títulos; fornecimento por via electrónica de serviços de corretagem de transacções de títulos; serviços financeiros no domínio do fornecimento de uma estratégia de transacções algorítmicas; serviços de informação relacionados com finanças e notícias financeiras, nomeadamente fornecimento de análises de mercados de valores mobiliários e modelos que objectivamente transaccionam títulos.

商標構成：

INSTINCT

A marca consiste em:

INSTINCT

商標編號：N/32095

類別： 43

Marca n.º N/32 095

Classe 43.^a

申請人：星光（金味）有限公司，場所：香港蘇杭街70號2字樓。

Requerente: SK (Gold Taste) Limited, 2nd Floor, n.º 70 Jer-vois Street, Hong Kong.

國籍：根據香港法例成立

Nacionalidade: constituída segundo as leis de H.K.

活動：商業及工業

Actividade: comercial e industrial

申請日期：2007/10/31

Data do pedido: 2007/10/31

服務：餐館、餐廳、快餐館。

Serviços: refeitórios, restaurantes, refeitórios de refeições rápidas.

商標構成：

A marca consiste em:



顏色之要求：綠色，黑色，白色。

Reivindicação de cores: verde, preto e branco.

發明專利之保護**Protecção de patentes de invenção**

根據經十二月十三日第97/99/M號法令核准之《工業產權法律制度》第十條及第八十三條之規定，公布下列在澳門特別行政區提出的發明專利註冊申請，並按照相同法規第八十四條，自此公布日起至授予專利之日止，任何第三人均得提出聲明異議。

De acordo com os artigos 10.º e 83.º do RJPI, aprovado pelo Decreto-Lei n.º 97/99/M, de 13 de Dezembro, a seguir se publicam os pedidos de registo de patentes de invenção para a RAEM e que, a partir da data desta publicação até à data da atribuição da patente, qualquer terceiro pode apresentar reclamações, em conformidade com o artigo 84.º do mesmo diploma.

發明專利公佈**Publicação de patente de invenção**

發明專利：I/000382

Patente de invenção n.º: I/000382

申請日期：2006/11/03

Data do pedido: 2006/11/03

申請人：WLS Intellectual Property Limited

Requerente: WLS Intellectual Property Limited

國籍：根據香港法例成立

Nacionalidade: constituída segundo as leis de H.K.

住址/地址：Room 601-5, 6th Floor, Pacific Link Tower, Southmark, 11 Yip Hing Street, Wong Chuk Hang, Aberdeen, Hong Kong

Domicílio/Sede: Room 601-5, 6th Floor, Pacific Link Tower, Southmark, 11 Yip Hing Street, Wong Chuk Hang, Aberdeen, Hong Kong

標題：一種腳手架平台。

Título: Um tipo de plataforma de andaime.

摘要：一種用於腳手架結構的平台，該腳手架結構包括水平且平行的兩根橫桿，該平台包括：支撐框架，該支撐框架包括各自接合到相應橫桿上以在使用中把支撐框架保持在適當位置

Resumo: 一種用於腳手架結構的平台，該腳手架結構包括水平且平行的兩根橫桿，該平台包括：支撐框架，該支撐框架包括各自接合到相應橫桿上以在使用中把支撐框架保持在適當位

的至少兩個定位器；和固定到支撐框架並由支撐框架支撐的甲板。

分類：E04G1/15
 發明人：Yu Shing SO
 優先權日期：2006/06/27
 優先權國家/地區：英國
 優先權編號：0614953.8

附圖

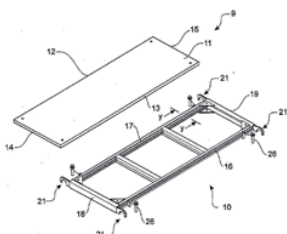

發明專利：I/000402
 申請日期：2007/02/26
 申請人：屈臣氏企業有限公司
 國籍：英屬維爾京群島
 住址/地址：英屬維爾京群島托朵拉城市路崔登特辦公室

標題：用於水分配器的浮閥系統。

摘要：一種用於水分配器（100）的浮閥系統（10），所述水分配器（100）具有箱（110）和入口單元（120），所述入口單元（120）包括入口（129），所述入口（129）設置在箱（110）內以使水從倒置在入口單元（120）上的水瓶（200）中流入水箱（110）。浮閥系統（10）具有閥部件（12）和浮子（11），所述閥部件（12）用於使用在入口（129）下面的箱（110）中用於與入口（129）接合從而阻塞入口（129）以將水保持在瓶（200）內，所述浮子（11）用於使用在箱（110）內、以便當箱（110）中的水上升到一定水位時向上移動閥部件（12）從而阻塞入口（129）和當箱（110）中的水從所述水位降低時向下移動閥部件（12）從而開啟入口（129）。

分類：B67D3/00, F16K21/18
 發明人：王立明
 優先權日期：2006/06/13
 優先權國家/地區：中國香港
 優先權編號：06106770.7

附圖

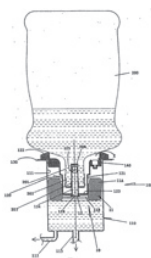

置的至少兩個定位器；和固定到支撐框架並由支撐框架支撐的甲板。

Classificação: E04G1/15
 Inventor: Yu Shing SO
 Data de prioridade: 2006/06/27
 País/Território de prioridade: REINO UNIDO
 Número de prioridade: 0614953.8

Figura

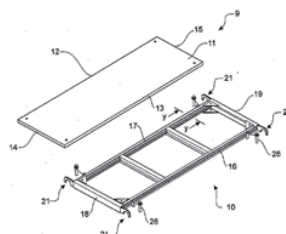

Patente de invenção n.º: I/000402
 Data do pedido: 2007/02/26
 Requerente: Watson Enterprises Limited
 Nacionalidade: das Ilhas Virgens Britânicas
 Domicílio/Sede: Trident Chambers, Road Town, Tortola, British Virgin Islands

Título: Sistema de válvula flutuante destinado a aparelho de distribuição de água.

Resumo: 一種用於水分配器（100）的浮閥系統（10），所述水分配器（100）具有箱（110）和入口單元（120），所述入口單元（120）包括入口（129），所述入口（129）設置在箱（110）內以使水從倒置在入口單元（120）上的水瓶（200）中流入水箱（110）。浮閥系統（10）具有閥部件（12）和浮子（11），所述閥部件（12）用於使用在入口（129）下面的箱（110）中用於與入口（129）接合從而阻塞入口（129）以將水保持在瓶（200）內，所述浮子（11）用於使用在箱（110）內、以便當箱（110）中的水上升到一定水位時向上移動閥部件（12）從而阻塞入口（129）和當箱（110）中的水從所述水位降低時向下移動閥部件（12）從而開啟入口（129）。

Classificação: B67D3/00, F16K21/18
 Inventor: Wong Lap Ming
 Data de prioridade: 2006/06/13
 País/Território de prioridade: HONG KONG, CHINA
 Número de prioridade: 06106770.7

Figura

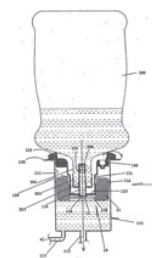

發明專利：I/000426

申請日期：2007/06/07

申請人：K·S·拜恩

國籍：美國

住址/地址：美國，加利福利亞州92683，威斯敏斯特，薩廷伍德環線8362號

標題：玩遊戲的系統和方法。

摘要：一種玩遊戲的系統和方法被公開。玩家將六張牌的成手牌分成兩個三張牌的成手牌。所述兩個一組三張的成手牌是相對於由庄家、發牌者或第三方持有的兩個參考成手牌而被評估的。如果玩家的一組三張的成手牌中每一組成手牌的值均勝過相應的參考成手牌，那麼玩家贏。如果一組三張的成手牌包含至少一個對子，那麼該一組三張的成手牌的值就與撲克成手牌強度有關；然而，如果一組三張的成手牌不包含對子，那麼該一組三張的成手牌的值就與它的點數值有關。

分類：A63F1/00

發明人：K·S·拜恩

優先權日期：2006/06/07

優先權國家/地區：美國

優先權編號：60/811,691

附圖

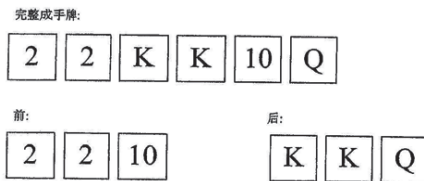

發明專利：I/000428

申請日期：2007/06/11

申請人：IGT

國籍：美國

住址/地址：9295 Prototype Drive, Reno, Nevada 89521-8986, United States of America

標題：幫助玩家選擇要博取的累進獎品並贏取累進獎品的遊戲賭博系統與方法。

摘要：本發明提供了一種遊戲賭博設備、一種遊戲賭博系統以及一種操作擁有累進獎品庫的遊戲賭博設備和遊戲賭博系統的遊戲賭博方法。本遊戲賭博設備使玩家可以選擇一個累進獎品。相對於玩家贏得非選定的累進獎品的相對概率的，玩家做出的要博取哪一個累進獎品的選擇至少部分地是基於玩家贏得該選定的累進獎品的一個相對概率的。當選定了要博取的累進獎品後，本遊戲設備要麼把選定的累進獎品提供給玩家，要麼

Patente de invenção n.º: I/000426

Data do pedido: 2007/06/07

Requerente: Keith S. Banh

Nacionalidade: americana

Domicílio/Sede: 8362 Satinwood Circle, Westminster, CA 92683, U.S.A.

Título: Sistema e método para jogar um jogo.

Resumo: 一種玩遊戲的系統和方法被公開。玩家將六張牌的成手牌分成兩個三張牌的成手牌。所述兩個一組三張的成手牌是相對於由庄家、發牌者或第三方持有的兩個參考成手牌而被評估的。如果玩家的一組三張的成手牌中每一組成手牌的值均勝過相應的參考成手牌，那麼玩家贏。如果一組三張的成手牌包含至少一個對子，那麼該一組三張的成手牌的值就與撲克成手牌強度有關；然而，如果一組三張的成手牌不包含對子，那麼該一組三張的成手牌的值就與它的點數值有關。

Classificação: A63F1/00

Inventor: Keith S. Banh

Data de prioridade: 2006/06/07

País/Território de prioridade: ESTADOS UNIDOS

Número de prioridade: 60/811,691

Figura

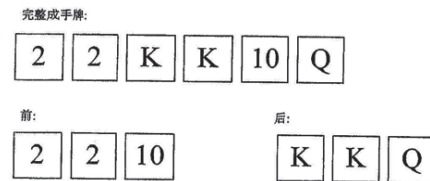

Patente de invenção n.º: I/000428

Data do pedido: 2007/06/11

Requerente: IGT

Nacionalidade: americana

Domicílio/Sede: 9295 Prototype Drive, Reno, Nevada 89521-8986, United States of America

Título: Sistema e método de apostas que permite ao jogador seleccionar os prémios progressivos que quer ganhar e as probabilidades de ganhar tais prémios progressivos.

Resumo: A presente informação refere-se a uma máquina de apostas, um sistema de apostas e um método para operar uma máquina ou sistema de apostas que oferece uma variedade de prémios progressivos. Esta máquina de apostas permite ao jogador seleccionar um dos prémios progressivos. A selecção feita pelo jogador, cujo prémio progressivo a ganhar se baseia, pelo menos em parte, na relativa probabilidade do jogador ganhar o prémio progressivo seleccionado comparada com a relativa probabilidade do jogador ganhar os prémios progressivos não seleccionados. Depois de seleccionar o prémio para o qual quer jogar, a máquina de apostas ou disponibiliza

用一個或多個留下來的博獎選擇去修訂玩家將要贏得該選定的累進獎品的相對概率。這樣的配置使玩家能夠策略地選擇要博取的獎品以及策略地選擇博獎的次序。

分類：G06F19/00

發明人：Anthony J. BAERLOCHER

Alexander Casey Naglestad COHEN

Tonja Marie FERRY

Adam KOBY

James KOVACS

優先權日期：2006/06/09

優先權國家/地區：美國

優先權編號：60/804,399

優先權日期：2006/09/08

優先權國家/地區：美國

優先權編號：60/825,040

附圖

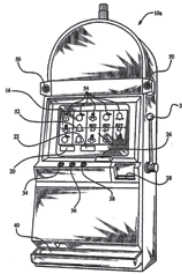

Figura

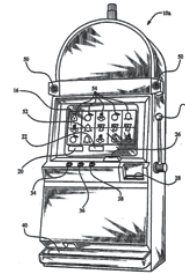

發明專利：I/000434

申請日期：2007/06/13

申請人：IGT

國籍：美國

住址/地址：9295 Prototype Drive, Reno, Nevada 89521-8986, United States of America

標題：服務器基礎賭博系統和程式，為了提供一個或多個不同的錦標賽。

摘要：一個賭博系統包括含一個中央服務器或控制器，其輸送多個不同命令到多個賭博遊戲機，命令相同的遊戲機提供非錦標賽遊戲和錦標賽遊戲。

分類：A63F9/24

發明人：Gregory A. SCHLOTTMANN

Jacob Thomas GRAHAM

Bryan D. WOLF

Anthony J. BAERLOCHER

ao jogador o prémio progressivo seleccionado ou modifica a probabilidade relativa do jogador poder ganhar o prémio progressivo seleccionado com uma ou mais das restantes opções de selecção. Esta configuração permite que o jogador seleccione estrategicamente qual o prémio para o qual quer jogar e a ordem dos prémios para os quais o jogador irá jogar.

Classificação: G06F19/00

Inventor: Anthony J. BAERLOCHER

Alexander Casey Naglestad COHEN

Tonja Marie FERRY

Adam KOBY

James KOVACS

Data de prioridade: 2006/06/09

País/Território de prioridade: ESTADOS UNIDOS

Número de prioridade: 60/804,399

Data de prioridade: 2006/09/08

País/Território de prioridade: ESTADOS UNIDOS

Número de prioridade: 60/825,040

Patente de invenção n.º: I/000434

Data do pedido: 2007/06/13

Requerente: IGT

Nacionalidade: americana

Domicílio/Sede :9295 Prototype Drive, Reno, Nevada 89521-8986, United States of America

Título: Sistema integrado de máquinas de jogo de fortuna e azar (slot machines) com base em servidor, com possibilidade de seleccionar jogos em conjunto (torneios).

Resumo: Um sistema de jogo que inclui um servidor ou controlador central programado para reagir a uma diversidade de comandos emitidos por diferentes máquinas de jogo, que oferece a possibilidade de se efectuarem jogos em conjunto com outras máquinas (em torneio) ou jogos singulares (sem torneio) nas mesmas máquinas de jogo.

Classificação: A63F9/24

Inventor: Gregory A. SCHLOTTMANN

Jacob Thomas GRAHAM

Bryan D. WOLF

Anthony J. BAERLOCHER

Richard J. SCHNEIDER
 Cara L. IDDINGS
 Vince MANFREDI
 Michael MACVITTIE

優先權日期：2006/06/13
 優先權國家/地區：美國
 優先權編號：60/804,642
 優先權日期：2006/11/07
 優先權國家/地區：美國
 優先權編號：60/864,711

附圖

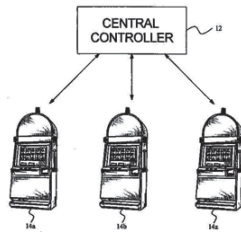

發明專利：I/000541
 申請日期：2007/09/03
 申請人：IGT
 國籍：美國
 住址/地址：9295 Prototype Drive, Reno, Nevada 89521-8986
 E.U.A.

標題：智能遊藝場所遊戲桌面及其系統。

摘要：本發明公開了一種方便在遊藝場所遊戲桌面系統處玩遊藝場所遊戲桌面遊戲的技術，該遊藝場所遊戲桌面系統包括遊藝場所遊戲桌面和至少一個手持設備。可以在第一手持設備處執行與該遊藝場所遊戲相關的至少一部分操作或者活動。該操作的實例可以包括經由所述第一手持設備向第一玩家方法第一手牌，經由位於第一手持設備處的顯示器向第一玩家顯示該第一手牌的表示，等等。在至少一實施方式中，可以在選擇的手持設備和第一玩家台之間產生關聯並且該關聯用於後續的遊戲玩活動以便該選擇的手持設備用於顯示與遊戲玩活動相關的遊戲玩數據，該遊戲玩活動與所述第一玩家台關聯。在一些實施方式中，基於對一個或者多個條件或者事件的檢測而使能/禁止所選擇的手持設備的至少一部分特徵。根據特定的實施方式，該手持設備可以適於提供方便在遊藝場所遊戲桌面處玩遊

Richard J. SCHNEIDER
 Cara L. IDDINGS
 Vince MANFREDI
 Michael MACVITTIE

Data de prioridade: 2006/06/13
 País/Território de prioridade: ESTADOS UNIDOS
 Número de prioridade: 60/804,642
 Data de prioridade: 2006/11/07
 País/Território de prioridade: ESTADOS UNIDOS
 Número de prioridade: 60/864,711

Figura

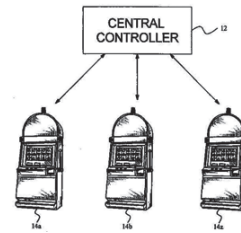

Patente de invenção n.º: I/000541
 Data do pedido: 2007/09/03
 Requerente: IGT
 Nacionalidade: americana
 Domicílio/Sede: 9295 Prototype Drive, Reno, Nevada
 89521-8986 E.U.A.

Título: Jogos de mesa inteligente de casino e respectivo sistema.

Resumo: É divulgada uma técnica para facilitar jogar um jogo de mesa de casino, num sistema de jogos de mesa de casino, que inclui um jogo de mesa de casino e, pelo menos, um dispositivo portátil. Pelo menos, uma parte das operações ou actividades relacionadas com o jogo de casino pode ser executada num primeiro dispositivo portátil. Exemplos destas operações podem incluir dar electronicamente uma primeira carta a um primeiro jogador, através do primeiro dispositivo portátil, apresentar ao primeiro jogador uma representação da primeira carta, através de um ecrã no primeiro dispositivo portátil, etc. Numa forma de realização, pelo menos uma associação entre um dispositivo portátil seleccionado e a primeira estação de jogador pode ser criada e utilizada para actividades subsequentes de jogos, para permitir que o dispositivo portátil seleccionado possa funcionar, para apresentar dados de jogos, referentes a actividades de jogos associadas com a primeira estação de jogador. Em algumas formas de realização, pelo menos uma parte das características de um dispositivo portátil seleccionado pode ser permitida/inibida, com base na detecção de uma ou mais condições ou eventos. De acordo com formas de realização específicas, o dispositivo portátil pode ser adaptado para proporcionar

戲的各種功能。這些功能的實施例可以包括，例如，允許玩家選擇用於放棄/保持的牌；允許玩家執行投注活動；獲取和/或顯示玩家跟蹤數據；獲得和/或顯示玩家帳戶數據；顯示遊戲玩輔助訊息；顯示遊藝場所佈局訊息；顯示激勵訊息等等。

diversas funcionalidades, para facilitar jogar jogos numa mesa de jogos de casino. Exemplos destas funcionalidades podem incluir, por exemplo, permitir que um jogador seleccione cartas para descartar/conservar; permitir que um jogador execute actividades de apostas; recuperar e/ou apresentar dados de rastreamento do jogador; recuperar e/ou apresentar dados de conta de jogador; apresentar informação para auxiliar a jogar o jogo; apresentar informação da disposição do casino; apresentar informação promocional; etc.

分類：A63F9/24

Classificação: A63F9/24

發明人：Binh T Nguyen

Inventor: Binh T Nguyen

Kevin Gum

Kevin Gum

Chauncey W Girsword

Chauncey W Girsword

優先權日期：2006/09/01

Data de prioridade: 2006/09/01

優先權國家/地區：美國

País/Território de prioridade: ESTADOS UNIDOS

優先權編號：11/515,184

Número de prioridade: 11/515,184

附圖

Figura

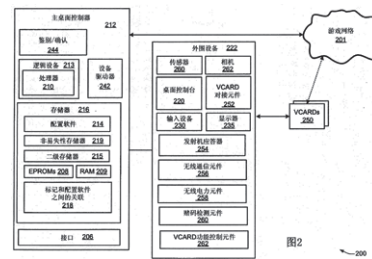
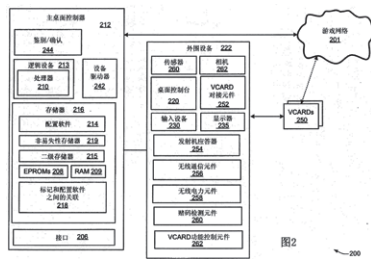

發明專利：I/000598

Patente de invenção n.º: I/000598

申請日期：2007/10/15

Data do pedido: 2007/10/15

申請人：IGT

Requerente: IGT

國籍：美國

Nacionalidade: americana

住址/地址：9295 Prototype Drive, Reno, Nevada 89521-8986, E.U.A.

Domicílio/Sede: 9295 Prototype Drive, Reno, Nevada 89521-8986, E.U.A.

標題：用於多層遊戲的方法、裝置和系統。

Título: Métodos, aparelhos e sistemas para jogos de camadas múltiplas.

摘要：本發明提供了一種遊戲方法，包括顯示包含多個層的多層遊戲的圖像，每個層包括至少一個具有至少一個其中設置至少一個符號的符號位置的平面，顯示多個層的至少兩個層，從而至少兩個層的平面不是共面的，並且至少兩個層的至少一個層具有多個其中設置多個符號的符號位置。該方法還包括確定與設置在至少一個層的多個符號位置中的多個符號關聯的遊戲結果，以及與至少兩個層的至少一個符號位置的每一個中的

Resumo: Um método de jogos inclui visualizar uma imagem de um jogo de camadas múltiplas, incluindo uma multiplicidade de camadas, tendo cada camada, pelo menos, um plano com, pelo menos, uma posição de símbolo, na qual está disposto, pelo menos, um símbolo, sendo pelo menos, duas camadas da multiplicidade de camadas visualizadas de modo a que os planos das, pelo menos, duas camadas não sejam coplanares e tendo, pelo menos, uma camada das, pelo menos, duas camadas, uma multiplicidade de posições de símbolo, nos quais está disposta uma multiplicidade de símbolos. O método inclui, igualmente, determinar um resultado do jogo associado à multiplicidade de símbolos, dispostos na multiplicidade de posições de símbolos da, pelo menos, uma camada, e o resultado de um jogo de camadas múltiplas associado a, pelo menos, um símbolo em cada uma das, pelo menos, uma, posições de símbolo das, pelo

至少一個符號關聯的多層遊戲結果。同時還提供了一種遊戲裝置和遊戲系統。

分類：A63F9/24

發明人：DAVID HUGH MUIR

優先權日期：2006/10/13

優先權國家/地區：美國

優先權編號：11/549,258

附圖

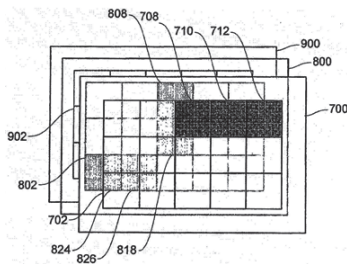

Figura

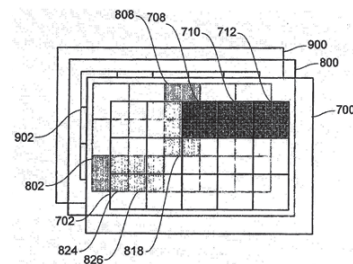

發明專利：I/000632

申請日期：2007/11/09

申請人：IGT

國籍：美國

住址/地址：9295 Prototype Drive, Reno, Nevada 89521-8986, E.U.A.

標題：具有加固外圍設備的遊戲機。

摘要：本發明公開了一種包括相關的方法和裝置的遊戲機，以及包括計算機程序產品的系統，實施和採用技術，用於提供機會遊戲。外圍設備，例如紙幣接受器和票單打印機，固定在遊戲機的中心區域，在遊戲機的可移動的門板後面。遊戲機的門板，包括具有顯示器的門板在打開和關閉位置之間沿着遊戲機的縱軸的方向可以移動。可調整的按鈕面板，可以獨立於可移動的門板，沿着縱軸移動到多個位置。控制一個或多個遊戲機上的聯網的顯示器陣列，與各種事件相關，同時輸出燈光圖案，包括同步圖案。指定的燈光圖案還可以在設置為圍繞按鈕組和按鈕面板上的其他輸入設備的燈邊界輸出。連接玩家界面以接收玩家輸入，用於在遊戲機上設置定義遊戲數據的音頻和視頻表示的參數。對音頻表示起作用，位於機櫃上部區域的一個或多個揚聲器定向在向下的角度。

menos, duas camadas. São igualmente proporcionados aparelhos de jogos e sistemas de jogos.

Classificação: A63F9/24

Inventor: DAVID HUGH MUIR

Data de prioridade: 2006/10/13

País/Território de prioridade: ESTADOS UNIDOS

Número de prioridade: 11/549,258

Patente de invenção n.º: I/000632

Data do pedido: 2007/11/09

Requerente: IGT

Nacionalidade: americana

Domicílio/Sede: 9295 Prototype Drive, Reno, Nevada 89521-8986, E.U.A.

Título: Máquina de jogos com periféricos consolidados.

Resumo: São divulgadas máquinas de jogos, incluindo métodos, instrumentos, e sistemas relacionados, incluindo produtos de programas de computador, que executam e utilizam técnicas para proporcionar um jogo de azar. Dispositivos periféricos, tais como um dispositivo de aceitação de notas e impressora de bilhetes, estão consolidados numa região central da máquina de jogos, atrás de uma porta móvel da máquina. As portas da máquina, incluindo uma porta que tem um dispositivo de visualização, são móveis em direcções ao longo de um eixo longitudinal da máquina, entre as posições aberta e fechada. Um painel de botões ajustável pode ser movido para uma multiplicidade de posições ao longo do eixo longitudinal, independente das portas móveis. Uma série de dispositivos de visualização, ligados em rede numa ou mais máquinas de jogos são controlados para exibir simultaneamente padrões de iluminação, incluindo padrões sincronizados, em bordos luminosos dispostos em torno de grupos de botões e outros dispositivos de entrada, no painel dos botões. Uma interface de jogador está acoplada para receber dados de entrada do jogador, para ajustar os parâmetros que definem a apresentação áudio e vídeo dos dados de jogo na máquina. Contribuindo para a apresentação áudio, um ou mais altifalantes situados numa região superior do armário estão orientados num ângulo descendente.

分類：A63F9/24

發明人：John Leagh BEADELL

Russel CHUDD

Fred NESEMEIER

Randy HEDRICK

Charles CURBBUN

Andrew ZOLAKIS

Kevin SIMMONS

Bill LEACH

優先權日期：2006/11/09

優先權國家/地區：美國

優先權編號：11/598,261

Classificação: A63F9/24

Inventor: John Leagh BEADELL

Russel CHUDD

Fred NESEMEIER

Randy HEDRICK

Charles CURBBUN

Andrew ZOLAKIS

Kevin SIMMONS

Bill LEACH

Data de prioridade: 2006/11/09

País/Território de prioridade: ESTADOS UNIDOS

Número de prioridade: 11/598,261

附圖

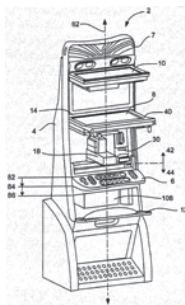

Figura

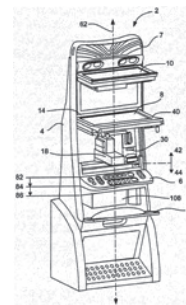

發明專利：I/000633

申請日期：2007/11/09

申請人：IGT

國籍：美國

住址/地址：9295 Prototype Drive, Reno, Nevada 89521-8986, E.U.A.

標題：具有可調整按鈕面板的遊戲機。

摘要：本發明公開了一種包括相關的方法和裝置的遊戲機，以及包括計算機程序產品的系統，實施和採用技術，用於提供機會遊戲。外圍設備，例如紙幣接受器和票單打印機，固定在遊戲機的中心區域，在遊戲機的可移動的門板後面。遊戲機的門板，包括具有顯示器的門板在打開和關閉位置之間沿着遊戲機的縱軸的方向可以移動。可調整的按鈕面板，可以獨立於可移動的門板，沿着縱軸移動到多個位置。控制一個或多個遊戲機上的聯網的顯示器陣列，與各種事件相關，同時輸出燈光圖像，包括同步圖案。指定的燈光圖案還可以在設置為圍繞按鈕組和按鈕面板上的其他輸入設備的燈邊界輸出。連接玩家界面

Patente de invenção n.º: I/000633

Data do pedido: 2007/11/09

Requerente: IGT

Nacionalidade: americana

Domicílio/Sede: 9295 Prototype Drive, Reno, Nevada 89521-8986, E.U.A.

Título: Máquina de jogos com painel de botões ajustável.

Resumo: São divulgadas máquinas de jogos, incluindo métodos, instrumentos, e sistemas relacionados, incluindo produtos de programas de computador, que executam e utilizam técnicas para proporcionar um jogo de azar. Dispositivos periféricos, tais como um dispositivo de aceitação de notas e impressora de bilhetes, estão consolidados numa região central da máquina de jogos, atrás de uma porta móvel da máquina. As portas da máquina, incluindo uma porta que tem um dispositivo de visualização, são móveis em direcções ao longo de um eixo longitudinal da máquina, entre as posições aberta e fechada. Um painel de botões ajustável pode ser movido para uma multiplicidade de posições ao longo do eixo longitudinal, independente das portas móveis. Uma série de dispositivos de visualização, ligados em rede numa ou mais máquinas de jogos são controlados para exibir simultaneamente padrões de iluminação, incluindo padrões sincronizados, associados a vários eventos. Também podem ser exibidos padrões de iluminação designados, em bordos luminosos dispostos em torno de grupos de botões e outros dispositivos de entrada, no painel dos

以接收玩家輸入，用於在遊戲機上設置定義遊戲數據的音頻和視頻表示的參數。對音頻表示起作用，位於機櫃上部區域的一個或多個揚聲器定向在向下的角度。

分類：A63F9/24

發明人：John Leagh BEADELL

Russel CHUDD

Fred NESEMEIER

Randy HEDRICK

Charles CURBBUN

Andrew ZOOLAKIS

Kevin SIMMONS

Bill LEACH

優先權日期：2006/11/09

優先權國家/地區：美國

優先權編號：11/598,252

附圖

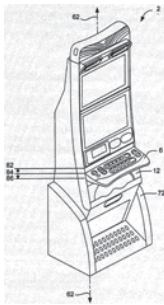

發明專利：I/000637

申請日期：2007/11/09

申請人：IGT

國籍：美國

住址/地址：9295 Prototype Drive, Reno, Nevada 89521-8986, E.U.A.

標題：遊戲機的按鈕面板的控制。

摘要：本發明公開了一種包括相關的方法和裝置的遊戲機，以及包括計算機程序產品的系統，實施和採用技術，用於提供機會遊戲。外圍設備，例如紙幣接受器和票單打印機，固定在遊戲機的中心區域，在遊戲機的可移動的門板後面。遊戲機的門板，包括具有顯示器的門板在打開和關閉位置之間沿着遊戲機的縱軸的方向可以移動。可調整的按鈕面板，可以獨立於可移動的門板，沿着縱軸移動到多個位置。控制一個或多個遊戲機上的聯網的顯示器陣列，與各種事件相關，同時輸出燈光圖案，包括同步圖案。指定的燈光圖案還可以在設置為圍繞按鈕

botões. Uma interface de jogador está acoplada para receber dados de entrada do jogador, para ajustar os parâmetros que definem a apresentação áudio e vídeo dos dados de jogo na máquina. Contribuindo para a apresentação áudio, um ou mais altifalantes situados numa região superior do armário estão orientados num ângulo descendente.

Classificação: A63F9/24

Inventor: John Leagh BEADELL

Russel CHUDD

Fred NESEMEIER

Randy HEDRICK

Charles CURBBUN

Andrew ZOOLAKIS

Kevin SIMMONS

Bill LEACH

Data de prioridade: 2006/11/09

País/Território de prioridade: ESTADOS UNIDOS

Número de prioridade: 11/598,252

Figura

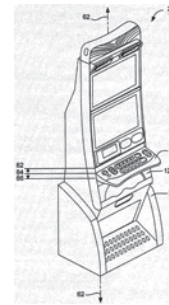

Patente de invenção n.º: I/000637

Data do pedido: 2007/11/09

Requerente: IGT

Nacionalidade: americana

Domicílio/Sede: 9295 Prototype Drive, Reno, Nevada 89521-8986, E.U.A.

Título: Painel de botões de controlo para uma máquina de jogos.

Resumo: São divulgadas máquinas de jogos, incluindo métodos, instrumentos, e sistemas relacionados, incluindo produtos de programas de computador, que executam e utilizam técnicas para proporcionar um jogo de azar. Dispositivos periféricos, tais como um dispositivo de aceitação de notas e impressora de bilhetes, estão consolidados numa região central da máquina de jogos, atrás de uma porta móvel da máquina. As portas da máquina, incluindo uma porta que tem um dispositivo de visualização, são móveis em direcções ao longo de um eixo longitudinal da máquina, entre as posições aberta e fechada. Um painel de botões ajustável pode ser movido para uma multiplicidade de posições ao longo do eixo longitudinal,

組和按鈕面板上的其他輸入設備的燈邊界輸出。連接玩家界面以接收玩家輸入，用於在遊戲機上設置定義遊戲數據的音頻和視頻表示的參數。對音頻表示起作用，位於機櫃上部區域的一個或多個揚聲器定向在向下的角度。

independente das portas móveis. Uma série de dispositivos de visualização, ligados em rede numa ou mais máquinas de jogos são controlados para exibir simultaneamente padrões de iluminação, incluindo padrões sincronizados, associados a vários eventos. Também podem ser exibidos padrões de iluminação designados, em bordos luminosos dispostos em torno de grupos de botões e outros dispositivos de entrada, no painel dos botões. Uma interface de jogador está acoplada para receber dados de entrada do jogador, para ajustar os parâmetros que definem a apresentação áudio e vídeo dos dados de jogo na máquina. Contribuindo para a apresentação áudio, um ou mais altifalantes situados numa região superior do armário estão orientados num ângulo descendente.

分類：A63F9/24

發明人：John Leigh BEADELL

Russel CHUDD

Fred NESEMEIER

Randy HEDRICK

Charles CURBBUN

Andrew ZOOLAKIS

Kevin SIMMONS

Bill LEACH

優先權日期：2006/11/09

優先權國家/地區：美國

優先權編號：11/598,216

Classificação: A63F9/24

Inventor: John Leigh BEADELL

Russel CHUDD

Fred NESEMEIER

Randy HEDRICK

Charles CURBBUN

Andrew ZOOLAKIS

Kevin SIMMONS

Bill LEACH

Data de prioridade: 2006/11/09

País/Território de prioridade: ESTADOS UNIDOS

Número de prioridade: 11/598,216

附圖

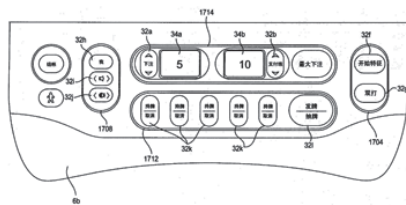

Figura

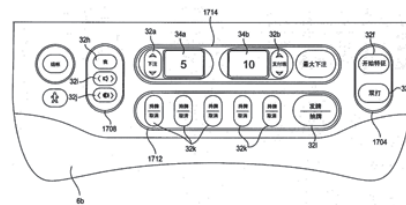

發明專利：I/000638

申請日期：2007/11/09

申請人：IGT

國籍：美國

住址/地址：9295 Prototype Drive, Reno, Nevada 89521-8986, E.U.A.

標題：聯網遊戲機顯示器的可控陣列。

摘要：本發明公開了一種包括相關的方法和裝置的遊戲機，以及包括計算機程序產品的系統，實施和採用技術，用於提供機會遊戲。外圍設備，例如紙幣接受器和票單打印機，固定在遊戲機的中心區域，在遊戲機的可移動的門板後面。遊戲機的門板，包括具有顯示器的門板在打開和關閉位置之間沿着遊戲

Patente de invenção n.º: I/000638

Data do pedido: 2007/11/09

Requerente: IGT

Nacionalidade: americana

Domicílio/Sede: 9295 Prototype Drive, Reno, Nevada 89521-8986, E.U.A.

Título: Série controlável de dispositivos de visualização de máquinas de jogos em rede.

Resumo: São divulgadas máquinas de jogos, incluindo métodos, instrumentos, e sistemas relacionados, incluindo produtos de programas de computador, que executam e utilizam técnicas para proporcionar um jogo de azar. Dispositivos periféricos, tais como um dispositivo de aceitação de notas e impressora de bilhetes, estão consolidados numa região central da máquina de jogos, atrás de uma porta móvel da máquina.

機的縱軸的方向可以移動。可調整的按鈕面板，可以獨立於可移動的門板，沿着縱軸移動到多個位置。控制一個或多個遊戲機上的聯網的顯示器陣列，與各種事件相關，同時輸出燈光圖案，包括同步圖案。指定的燈光圖案還可以在設置為圍繞按鈕組和按鈕面板上的其他輸入設備的燈邊界輸出。連接玩家界面以接收玩家輸入，用於在遊戲機上設置定義遊戲數據的音頻和視頻表示的參數。對音頻表示起作用，位於機櫃上部區域的一個或多個揚聲器定向在向下的角度。

分類：A63F9/24

發明人：John Leigh BEADELL
Russel CHUDD
Fred NESEMEIER
Randy HEDRICK

優先權日期：2006/11/09

優先權國家/地區：美國

優先權編號：11/595,803

附圖

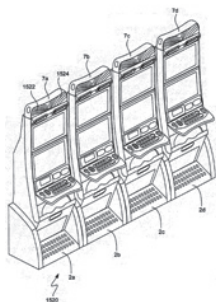

發明專利：I/000640

申請日期：2007/11/12

申請人：IGT

國籍：美國

住址/地址：9295 Prototype Drive, Reno, Nevada 89521-8986,

E.U.A.

標題：交互式遊戲桌面。

摘要：本發明提供了一種用於幫助自動化管理遊戲桌面事件的交互式遊戲桌面和系統。桌面可以具有一個台面、具有活動的玩家位置的外部圓周、用於幫助自動化遊戲活動的每個活動

As portas da máquina, incluindo uma porta que tem um dispositivo de visualização, são móveis em direcções ao longo de um eixo longitudinal da máquina, entre as posições aberta e fechada. Um painel de botões ajustável pode ser movido para uma multiplicidade de posições ao longo do eixo longitudinal, independente das portas móveis. Uma série de dispositivos de visualização, ligados em rede numa ou mais máquinas de jogos são controlados para exibir simultaneamente padrões de iluminação, incluindo padrões sincronizados, associados a vários eventos. Também podem ser exibidos padrões de iluminação designados, em bordos luminosos dispostos em torno de grupos de botões e outros dispositivos de entrada, no painel dos botões. Uma interface de jogador está acoplada para receber dados de entrada do jogador, para ajustar os parâmetros que definem a apresentação áudio e vídeo dos dados de jogo na máquina. Contribuindo para a apresentação áudio, um ou mais altifalantes situados numa região superior do armário estão orientados num ângulo descendente.

Classificação: A63F9/24

Inventor: John Leigh BEADELL
Russel CHUDD
Fred NESEMEIER
Randy HEDRICK

Data de prioridade: 2006/11/09

País/Território de prioridade: ESTADOS UNIDOS

Número de prioridade: 11/595,803

Figura

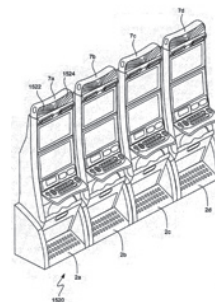

Patente de invenção n.º: I/000640

Data do pedido: 2007/11/12

Requerente: IGT

Nacionalidade: americana

Domicílio/Sede: 9295 Prototype Drive, Reno, Nevada 89521-8986, E.U.A.

Título: Mesa de jogos interactiva.

Resumo: São proporcionadas mesas e sistemas de jogos interactivos, adaptados para facilitar a administração automatizada de eventos de mesa de jogos. As mesas podem ter uma superfície para jogar, uma circunferência exterior com posições do jogador activo, um controlador escravo para cada

的玩家位置的從屬控制器，同步從屬控制器之間的通訊和活動的主遊戲桌面控制器，用於與位於桌面遠處的聯網的設備通訊的接入接口，用於在桌面跟蹤遊戲事件的照相機和其它跟蹤設備，以及分佈在外部圓周周圍的專門的遊戲桌面襯墊。襯墊設備可以包括玩家容易操作的外圍設備，包括可視顯示、揚聲器、插孔、玩家跟蹤設備、和燈或其他顯示元件，來指示台式遊戲狀態或玩家存在與否。桌面可以互相之間、與遠程主機、和/或玩家控制的可以用於後投注的輔助或手持無線設備。

分類：A63F9/24

發明人：Binh T NGUYEN

Craig A PAULSEN

Richard E MICHAELSON

Connie E M OLVIAS

優先權日期：2006/11/10

優先權國家/地區：美國

優先權編號：11/558,866

附圖

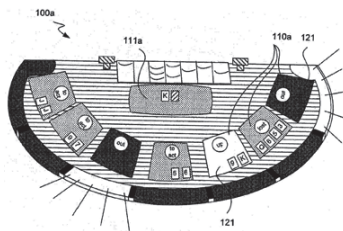

Figura

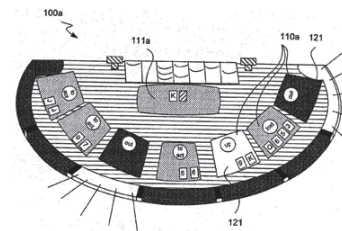

發明專利：I/000641

申請日期：2007/11/12

申請人：IGT

國籍：美國

住址/地址：9295 Prototype Drive, Reno, Nevada 89521-8986, E.U.A.

標題：具有印刷電路板的按鈕控制板。

摘要：本發明提供了一種用於遊戲機的按鈕控制板組件，具有：包含多個區域的印刷電路板，每一個區域包含用於為投注遊戲中產生用戶輸入命令的跡線；以及含有多個按鈕的防水層，每一個按鈕與多個區域中的至少一個區域對應並配置接收

posição de jogador activo, adaptado para facilitar actividades de jogo automatizadas, um controlador mestre de mesa de jogos, para sincronizar comunicações e actividades entre controladores escravos, interfaces de acesso para comunicações com dispositivos em rede, posicionados longe da mesa, câmaras e outros dispositivos de rastreamento, adaptados para rastrear eventos de jogo na mesa, e um apoio especializado de mesa de jogos, distribuído sobre a circunferência exterior. Os dispositivos de apoio podem incluir periféricos amigáveis para o jogador, incluindo dispositivos de visualização, altifalantes, conectores abertos, dispositivos de rastreamento do jogador, e luzes ou outros elementos de visualização para indicar o status do jogo de mesa ou a presença, ou ausência, dos jogadores. As mesas podem comunicar entre si, um anfitrião remoto, e/ou os dispositivos sem-fios, auxiliares ou portáteis, controlados pelo jogador, que podem ser adaptados para backbetting.

Classificação: A63F9/24

Inventor: Binh T NGUYEN

Craig A PAULSEN

Richard E MICHAELSON

Connie E M OLVIAS

Data de prioridade: 2006/11/10

País/Território de prioridade: ESTADOS UNIDOS

Número de prioridade: 11/558,866

Patente de invenção n.º: I/000641

Data do pedido: 2007/11/12

Requerente: IGT

Nacionalidade: americana

Domicílio/Sede: 9295 Prototype Drive, Reno, Nevada 89521-8986, E.U.A.

Título: Painel de botões com placa de circuito impresso.

Resum: Um conjunto de painel de botões para uma máquina de jogos, tendo uma placa de circuito impresso compreendendo uma multiplicidade de áreas, cada uma das áreas compreendendo traços para produzir comandos de entrada de dados do utilizador para um jogo de apostas, e uma camada impermeável compreendendo uma multiplicidade de botões, cada botão correspondendo, pelo menos, a uma de uma multiplicidade de áreas e configurado para aceitar a entrada

投注遊戲中用戶輸入，並且多個按鈕中的至少一個按鈕進一步配置為模擬接收投注遊戲中用於接受用戶輸入的傳統機械按鈕的阻力。

分類：H01R12/22

發明人：Fred NESEMEIER

John Leagh BEADELL

Russel CHUDD

Joseph R HEDRICK

Andrew ZOOLAKIS

Charles CURBBUN

Kevin SIMMONS

優先權日期：2006/11/10

優先權國家/地區：美國

優先權編號：11/595,555

附圖

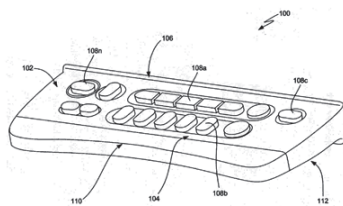

設計及新型之保護

根據經十二月十三日第97/99/M號法令核准之《工業產權法律制度》第十及第一百六十五條之規定，公布下列在澳門特別行政區提出的設計及新型註冊申請，並按照相同法規第一百六十六條，自此公布日起至給予註冊之日止，任何第三人均得提出聲明異議。

設計或新型公佈

設計編號：D/000350

申請日期：2007/01/09

申請人：OSIM International Ltd

國籍：新加坡

住址/地址：65 Ubi Avenue 1, OSIM Headquarters, Singapore 408939

標題：帶有罩子可斜靠的按摩椅。

摘要：A novidade do modelo encontra-se nas características do formato e configuração do artigo conforme mostrado nas representações.

de dados do utilizador para o jogo de apostas e sendo, pelo menos um da multiplicidade de botões, configurado, além disso, para simular uma força de resistência de um botão mecânico convencional, utilizado para aceitar a entrada de dados do utilizador para o jogo de apostas.

Classificação: H01R12/22

Inventor: Fred NESEMEIER

John Leagh BEADELL

Russel CHUDD

Joseph R HEDRICK

Andrew ZOOLAKIS

Charles CURBBUN

Kevin SIMMONS

Data de prioridade: 2006/11/10

País/Território de prioridade: ESTADOS UNIDOS

Número de prioridade: 11/595,555

Figura

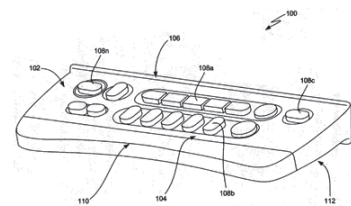

Protecção de desenhos e modelos

De acordo com os artigos 10.º e 165.º do RJPI, aprovado pelo Decreto-Lei n.º 97/99/M, de 13 de Dezembro, a seguir se publicam os pedidos de registo de desenhos e modelos para a RAEM e que, a partir da data desta publicação até à data da sua concessão, qualquer terceiro pode apresentar reclamações, em conformidade com o artigo 166.º do mesmo diploma.

Publicação de desenho ou modelo

N.º: D/000350

Data do pedido: 2007/01/09

Requerente: OSIM International Ltd

Nacionalidade: singapuriana

Domicílio/Sede: 65 Ubi Avenue 1, OSIM Headquarters, Singapore 408939

Título: Cadeira de massagem reclinável com cobertura.

Resumo: A novidade do modelo encontra-se nas características do formato e configuração do artigo conforme mostrado nas representações.

分類：6 - 01, 28 - 03

創作人：黃光凌

Classificação: 6 - 01, 28 - 03

Criador: Elwyn Ng Kwang Ling

附圖

**Figura**

設計編號：D/000351

申請日期：2007/01/09

申請人：OSIM International Ltd

國籍：新加坡

住址/地址：65 Ubi Avenue 1, OSIM Headquarters, Singapore 408939

標題：可斜靠的按摩椅。

摘要：A novidade do modelo encontra-se nas características do formato e configuração do artigo conforme mostrado nas representações.

分類：6 - 01, 28 - 03

創作人：黃光凌

N.º: D/000351

Data do pedido: 2007/01/09

Requerente: OSIM International Ltd

Nacionalidade: singapuriana

Domicílio/Sede: 65 Ubi Avenue 1, OSIM Headquarters, Singapore 408939

Título: Cadeira de massagem reclinável.

Resumo: A novidade do modelo encontra-se nas características do formato e configuração do artigo conforme mostrado nas representações.

Classificação: 6 - 01, 28 - 03

Criador: Elwyn Ng Kwang Ling

附圖

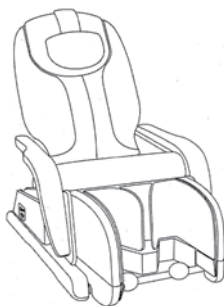
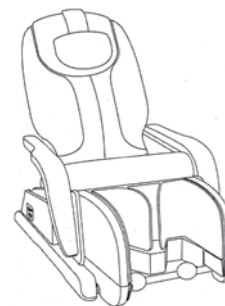
**Figura**

設計編號：D/000352

申請日期：2007/01/09

申請人：OSIM International Ltd

國籍：新加坡

住址/地址：65 Ubi Avenue 1, OSIM Headquarters, Singapore 408939

標題：椅子用罩。

摘要：A novidade do modelo encontra-se nas características do formato e configuração do artigo conforme mostrado nas representações.

分類：6 - 06

創作人：黃光凌

N.º: D/000352

Data do pedido: 2007/01/09

Requerente: OSIM International Ltd

Nacionalidade: singapuriana

Domicílio/Sede: 65 Ubi Avenue 1, OSIM Headquarters, Singapore 408939

Título: Cobertura para usar com cadeiras.

Resumo: A novidade do modelo encontra-se nas características do formato e configuração do artigo conforme mostrado nas representações.

Classificação: 6 - 06

Criador: Elwyn Ng Kwang Ling

附圖

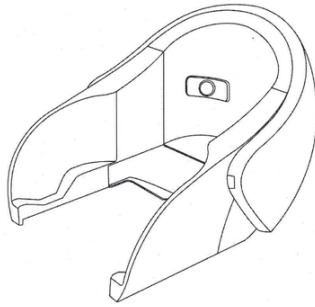

設計編號：D/000387
 申請日期：2007/05/17
 申請人：Shell Brands International AG
 國籍：瑞士
 住址/地址：Baareratte, 6340 Baar, Switzerland
 標題：容器。
 摘要：Recipiente Wisbone para transportar lubrificantes.
 分類：9 - 01
 創作人：Guy Anthony Williams
 Timothy Peter James
 優先權日期：2007/01/12
 優先權國家/地區：英國
 優先權編號：4001108

Figura

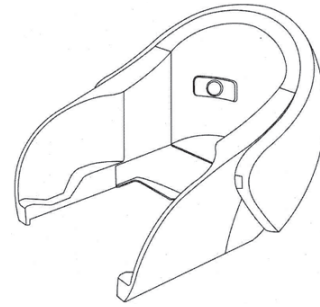

N.º: D/000387
 Data do pedido: 2007/05/17
 Requerente: Shell Brands International AG
 Nacionalidade: suíça
 Domicílio/Sede: Baareratte, 6340 Baar, Switzerland
 Título: Recipiente.
 Resumo: Recipiente Wisbone para transportar lubrificantes.
 Classificação: 9 - 01
 Criador: Guy Anthony Williams
 Timothy Peter James
 Data de prioridade: 2007/01/12
 País/Território de prioridade: REINO UNIDO
 Número de prioridade: 4001108

附圖

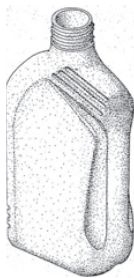

設計編號：D/000388
 申請日期：2007/05/17
 申請人：Shell Brands International AG
 國籍：瑞士
 住址/地址：Baareratte, 6340 Baar, Switzerland
 標題：容器。
 摘要：Recipiente Vigor para transportar lubrificantes.
 分類：9 - 01
 創作人：Guy Anthony Williams
 Timothy Peter James
 優先權日期：2007/01/12
 優先權國家/地區：英國
 優先權編號：4001109

Figura



N.º: D/000388
 Data do pedido: 2007/05/17
 Requerente: Shell Brands International AG
 Nacionalidade: suíça
 Domicílio/Sede: Baareratte, 6340 Baar, Switzerland
 Título: Recipiente.
 Resumo: Recipiente Vigor para transportar lubrificantes.
 Classificação: 9 - 01
 Criador: Guy Anthony Williams
 Timothy Peter James
 Data de prioridade: 2007/01/12
 País/Território de prioridade: REINO UNIDO
 Número de prioridade: 4001109

附圖

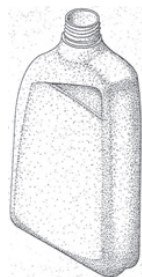

設計編號：D/000389
 申請日期：2007/05/17
 申請人：Shell Brands International AG
 國籍：瑞士
 住址/地址：Baarermatte, 6340 Baar, Switzerland
 標題：容器。
 摘要：Recipiente Wishbone para transportar lubrificantes.
 分類：9 - 01
 創作人：Guy Anthony Williams
 Timothy Peter James
 優先權日期：2006/12/13
 優先權國家/地區：英國
 優先權編號：4000841

Figura

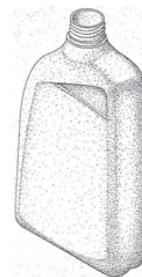

N.º: D/000389
 Data do pedido: 2007/05/17
 Requerente: Shell Brands International AG
 Nacionalidade: suíça
 Domicílio/Sede: Baarermatte, 6340 Baar, Switzerland
 Título: Recipiente.
 Resumo: Recipiente Wishbone para transportar lubrificantes.
 Classificação: 9 - 01
 Criador: Guy Anthony Williams
 Timothy Peter James
 Data de prioridade: 2006/12/13
 País/Território de prioridade: REINO UNIDO
 Número de prioridade: 4000841

附圖

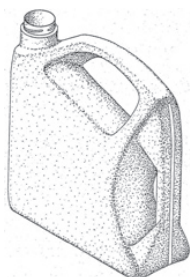

設計編號：D/000390
 申請日期：2007/05/17
 申請人：Shell Brands International AG
 國籍：瑞士
 住址/地址：Baarermatte, 6340 Baar, Switzerland
 標題：容器。
 摘要：Recipiente Vigor para transportar lubrificantes.
 分類：9 - 01
 創作人：Guy Anthony Williams
 Timothy Peter James
 優先權日期：2006/12/13
 優先權國家/地區：英國
 優先權編號：4000842

Figura

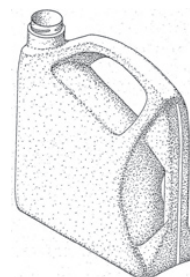

N.º: D/000390
 Data do pedido: 2007/05/17
 Requerente: Shell Brands International AG
 Nacionalidade: suíça
 Domicílio/Sede: Baarermatte, 6340 Baar, Switzerland
 Título: Recipiente.
 Resumo: Recipiente Vigor para transportar lubrificantes.
 Classificação: 9 - 01
 Criador: Guy Anthony Williams
 Timothy Peter James
 Data de prioridade: 2006/12/13
 País/Território de prioridade: REINO UNIDO
 Número de prioridade: 4000842

附圖



Figura



設計編號：D/000392

申請日期：2007/06/20

申請人：Vegas Vodka, Inc.

國籍：美國

住址/地址：7968 Bonaventure, Las Vegas, Nevada 89147,
United States of America

標題：瓶子。

摘要：O desenho ornamental da garrafa, conforme mostrado e descrito.

分類：9 - 01

創作人：Randy R. RHODEN

優先權日期：2007/01/10

優先權國家/地區：美國

優先權編號：29/275,969

N.º: D/000392

Data do pedido: 2007/06/20

Requerente: Vegas Vodka, Inc.

Nacionalidade: norte-americana

Domicílio/Sede: 7968 Bonaventure, Las Vegas, Nevada 89147,
United States of America

Título: Garrafa.

Resumo: O desenho ornamental da garrafa, conforme mostrado e descrito.

Classificação: 9 - 01

Criador: Randy R. RHODEN

Data de prioridade: 2007/01/10

País/Território de prioridade: ESTADOS UNIDOS

Número de prioridade: 29/275,969

附圖



Figura



設計編號：D/000393

申請日期：2007/06/25

申請人：屈臣氏企業有限公司

國籍：英屬維爾京斯島

住址/地址：英屬維爾京群島托朶拉城市路崔登特辦公室

標題：飲用器皿。

摘要：表述所顯示的物品的形狀或構形是聲稱具有新穎性的外觀設計特色。

分類：7 - 01

創作人：劉焯良

鄧兆倫

優先權日期：2007/01/11

優先權國家/地區：中國香港

優先權編號：0700084.3M001

N.º: D/000393

Data do pedido: 2007/06/25

Requerente: Watson Enterprises Limited

Nacionalidade: das Ilhas Virgens Britânicas

Domicílio/Sede: Trident Chambers, Road Town, Tortola,
British Virgin Islands

Título: Recipiente para bebidas.

Resumo: 表述所顯示的物品的形狀或構形是聲稱具有新穎性的外觀設計特色。

Classificação: 7 - 01

Criador: Lau Yuk Leung

Tang Siu Lun

Data de prioridade: 2007/01/11

País/Território de prioridade: HONG KONG, CHINA

Número de prioridade: 0700084.3M001

附圖

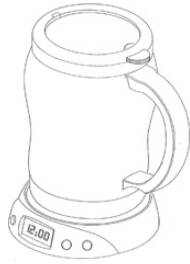

設計編號：D/000394
 申請日期：2007/06/25
 申請人：屈臣氏企業有限公司
 國籍：英屬維爾京斯島
 住址/地址：英屬維爾京群島托朵拉城市路崔登特辦公室

標題：具計時功能之杯墊。

摘要：表述所顯示的物品的形狀或構形是聲稱具有新穎性的外觀設計特色。

分類：7 - 06

創作人：劉煜良

鄧兆倫

優先權日期：2007/01/11

優先權國家/地區：中國香港

優先權編號：0700084.3M002

Figura

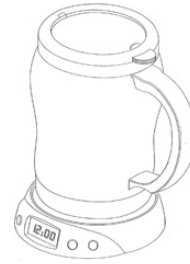

N.º: D/000394
 Data do pedido: 2007/06/25
 Requerente: Watson Enterprises Limited
 Nacionalidade: das Ilhas Virgens Britânicas
 Domicílio/Sede: Trident Chambers, Road Town, Tortola, British Virgin Islands

Título: Base para copo com a função cronométrica.

Resumo: 表述所顯示的物品的形狀或構形是聲稱具有新穎性的外觀設計特色。

Classificação: 7 - 06

Criador: Lau Yuk Leung

Tang Siu Lun

Data de prioridade: 2007/01/11

País/Território de prioridade: HONG KONG, CHINA

Número de prioridade: 0700084.3M002

附圖



發明專利申請之延伸的保護

根據經十二月十三日第97/99/M號法令核准之《工業產權法律制度》第十條及第一百二十九至一百三十五條之規定，結合《國家知識產權局與澳門特別行政區經濟局關於在知識產權領域合作的協議》第四條及第五條之規定，公佈下列發明專利申請之延伸。

發明專利申請之延伸

編號：J/000169

延伸申請日期：2007/11/28

Figura



Protecção de extensão de pedido de patente de invenção

De acordo com os artigos 10.º e 129.º a 135.º do RJPI, aprovado pelo Decreto-Lei n.º 97/99/M, de 13 de Dezembro, conjugados com os artigos 4.º e 5.º do «Acordo de Cooperação entre a Direcção Nacional da Propriedade Intelectual e a Direcção dos Serviços de Economia da RAEM na Área dos Direitos de Propriedade Intelectual», a seguir se publica a extensão de pedido(s) de patente de invenção.

Extensão de pedido de patente de invenção

N.º: J/000169

Data de pedido de extensão: 2007/11/28

申請人：法馬西亞公司
 國籍：美國
 住址/地址：700 Chesterfield Parkway West, Chesterfield, Missouri 63017-1732, United States of America

標題：鹽酸S-[2-[(1-亞氨基乙基)氨基]乙基]-2-甲基-L-半胱氨酸馬來酸鹽結晶鹽。

摘要：本發明揭示了一種S-[2-[(1-亞氨基乙基)氨基]乙基]-2-甲基-L-半胱氨酸的新混合鹽。新混合鹽，鹽酸S-[2-[(1-亞氨基乙基)氨基]乙基]-2-甲基-L-半胱氨酸馬來酸鹽，可被製成晶體，其可排列成具體用於製備藥物組合物的普遍有序堆積的附聚物。本發明還描述了其藥物組合物，以及製備結晶的鹽酸S-[2-[(1-亞氨基乙基)氨基]乙基]-2-甲基-L-半胱氨酸馬來酸鹽的方法和使用鹽酸S-[2-[(1-亞氨基乙基)氨基]乙基]-2-甲基-L-半胱氨酸馬來酸鹽治療那些特徵在於一氧化氮合酶異構體誘導的一氧化氮過表達的病症的方法。

內地申請日：2004/03/04

內地申請號：200480012896.X

內地公開日：2006/06/14

內地公開號：CN 1787993A

分類：C07C323/59, A61K31/198, A61P29/00, C07C319/28

發明人：阿馬德·希克

萊爾·R·布羅斯特羅姆

安·M·齊澤夫斯基

瓦希德·齊亞

優先權日期：2003/03/11

優先權國家/地區：美國

優先權編號：60/453,496

編號：J/000170

延伸申請日期：2007/11/28

申請人：輝瑞產品公司

國籍：美國

住址/地址：Eastern Point Road, Groton, Connecticut 06340, United States of America

標題：5,8,14-三氮雜四環[10.3.1.0^{2,11}.0^{4,9}]-十六-2(11),3,5,7,9-五烯的茛菪酸鹽。

摘要：本發明涉及式(1)5,8,14-三氮雜四環[10.3.1.0^{2,11}.0^{4,9}]-十六-2(11),3,5,7,9-五烯的茛菪酸鹽及其藥物組合物。本發明具體涉及L-茛菪酸鹽，本發明還涉及這些L-茛菪酸鹽的各種多晶型物，包括兩種不同的無水多晶型物（此處稱A型和B型）和水合物多晶型物（此處指C型）。另外，本發明還涉及5,8,14-三氮雜四環[10.3.1.0^{2,11}.0^{4,9}]-十六-2(11),3,5,7,9-五烯的D-茛菪酸鹽及其各種多晶型物；本發明還涉及式(I)化合物的D,L-茛菪酸鹽及其多晶型物、該化合物的內消旋茛菪酸鹽及其多晶型物。

內地申請日：2002/04/26

內地申請號：02809912.5

內地公開日：2004/06/30

Requerente: Pharmacia Corporation

Nacionalidade: americana

Domicílio/Sede: 700 Chesterfield Parkway West, Chesterfield, Missouri 63017-1732, United States of America

Título: 鹽酸S-[2-[(1-亞氨基乙基)氨基]乙基]-2-甲基-L-半胱氨酸馬來酸鹽結晶鹽。

Resumo: 本發明揭示了一種S-[2-[(1-亞氨基乙基)氨基]乙基]-2-甲基-L-半胱氨酸的新混合鹽。新混合鹽，鹽酸S-[2-[(1-亞氨基乙基)氨基]乙基]-2-甲基-L-半胱氨酸馬來酸鹽，可被製成晶體，其可排列成具體用於製備藥物組合物的普遍有序堆積的附聚物。本發明還描述了其藥物組合物，以及製備結晶的鹽酸S-[2-[(1-亞氨基乙基)氨基]乙基]-2-甲基-L-半胱氨酸馬來酸鹽的方法和使用鹽酸S-[2-[(1-亞氨基乙基)氨基]乙基]-2-甲基-L-半胱氨酸馬來酸鹽治療那些特徵在於一氧化氮合酶異構體誘導的一氧化氮過表達的病症的方法。

Data de pedido nacional: 2004/03/04

Número de pedido nacional: 200480012896.X

Data de publicação nacional: 2006/06/14

Número de publicação nacional: CN 1787993A

Classificação: C07C323/59, A61K31/198, A61P29/00, C07C319/28

Inventor: 阿馬德·希克

萊爾·R·布羅斯特羅姆

安·M·齊澤夫斯基

瓦希德·齊亞

Data de prioridade: 2003/03/11

País/Território de prioridade: ESTADOS UNIDOS

Número de prioridade: 60/453,496

N.º: J/000170

Data de pedido de extensão: 2007/11/28

Requerente: Pfizer Products Inc.

Nacionalidade: americana

Domicílio/Sede: Eastern Point Road, Groton, Connecticut 06340, United States of America

Título: 5,8,14-三氮雜四環[10.3.1.0^{2,11}.0^{4,9}]-十六-2(11),3,5,7,9-五烯的茛菪酸鹽。

Resumo: 本發明涉及式(1)5,8,14-三氮雜四環[10.3.1.0^{2,11}.0^{4,9}]-十六-2(11),3,5,7,9-五烯的茛菪酸鹽及其藥物組合物。本發明具體涉及L-茛菪酸鹽，本發明還涉及這些L-茛菪酸鹽的各種多晶型物，包括兩種不同的無水多晶型物（此處稱A型和B型）和水合物多晶型物（此處指C型）。另外，本發明還涉及5,8,14-三氮雜四環[10.3.1.0^{2,11}.0^{4,9}]-十六-2(11),3,5,7,9-五烯的D-茛菪酸鹽及其各種多晶型物；本發明還涉及式(I)化合物的D,L-茛菪酸鹽及其多晶型物、該化合物的內消旋茛菪酸鹽及其多晶型物。

Data de pedido nacional: 2002/04/26

Número de pedido nacional: 02809912.5

Data de publicação nacional: 2004/06/30

內地公開號：CN 1509174A

分類：A61K31/495, A61P27/00, A61P29/00, C07D471/08//
(C07D471/08,223:00,211:00)

發明人：戴維·E·博格爾
彼得·R·羅斯
格倫·R·威廉斯

優先權日期：2001/05/14

優先權國家/地區：美國

優先權編號：60/290,861

Número de publicação nacional: CN 1509174A

Classificação: A61K31/495, A61P27/00, A61P29/00,
C07D471/08//(C07D471/08,223:00,211:00)

Inventor: 戴維·E·博格爾
彼得·R·羅斯
格倫·R·威廉斯

Data de prioridade: 2001/05/14

País/Território de prioridade: ESTADOS UNIDOS

Número de prioridade: 60/290,861

附圖

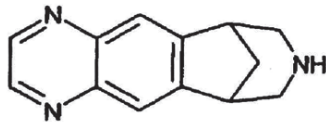

(I)

編號：J/000171

延伸申請日期：2007/11/28

申請人：輝瑞產品公司

國籍：美國

住址/地址：Eastern Point Road, Groton, Connecticut 06340,
United States of America

標題：5,7,14-三氮雜四環[10.3.1.0^(2,11).0^(4,9)]-十六碳-2
(11) 3,5,7,9-五烯的藥物組合物。

摘要：本發明涉及5, 8, 14-三氮雜四環[10.3.1.0^(2,11).0^(4,9)]-十六
碳-2 (11) 3, 5, 7, 9-五烯 (1) 及其藥物上可接受的鹽的控釋
(CR) 口服藥物劑型並涉及使用它們減輕尼古丁成癮或輔助
終止或減少使用煙草而同時減少作為不良反應的噁心的方法。
本發明還涉及具有均勻藥物分佈和功效的穩定製劑的即刻釋放
(IR) 低劑量組合物。

內地申請日：2002/11/04

內地申請號：02823751.X

內地公開日：2005/03/16

內地公開號：CN 1596128A

分類：A61K47/38, A61K47/36, A61K47/02, A61K47/10,
A61K31/495

發明人：瑪麗·T·安恩德
邁克爾·C·羅伊
斯科特·W·史密斯
肯尼思·C·沃特曼
薩拉·K·莫西斯
歐內斯特·S·奎安

優先權日期：2001/11/30

優先權國家/地區：美國

優先權編號：60/334,652

附圖

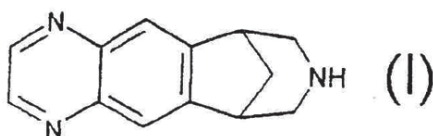

(I)

Figura

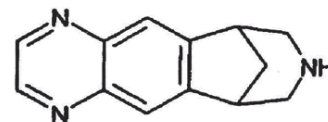

(I)

N.º: J/000171

Data de pedido de extensão: 2007/11/28

Requerente: Pfizer Products Inc.

Nacionalidade: americana

Domicílio/Sede: Eastern Point Road, Groton, Connecticut
06340, United States of America

Título: 5,7,14-三氮雜四環[10.3.1.0^(2,11).0^(4,9)]-十六碳-2
(11) 3,5,7,9-五烯的藥物組合物。

Resumo: 本發明涉及5, 8, 14-三氮雜四環[10.3.1.0^(2,11).0^(4,9)]-十六
碳-2 (11) 3, 5, 7, 9-五烯 (1) 及其藥物上可接受的鹽的控釋
(CR) 口服藥物劑型並涉及使用它們減輕尼古丁成癮或輔助
終止或減少使用煙草而同時減少作為不良反應的噁心的方法。
本發明還涉及具有均勻藥物分佈和功效的穩定製劑的即刻釋放
(IR) 低劑量組合物。

Data de pedido nacional: 2002/11/04

Número de pedido nacional: 02823751.X

Data de publicação nacional: 2005/03/16

Número de publicação nacional: CN 1596128A

Classificação: A61K47/38, A61K47/36, A61K47/02, A61K47/10,
A61K31/495

Inventor: 瑪麗·T·安恩德

邁克爾·C·羅伊

斯科特·W·史密斯

肯尼思·C·沃特曼

薩拉·K·莫西斯

歐內斯特·S·奎安

Data de prioridade: 2001/11/30

País/Território de prioridade: ESTADOS UNIDOS

Número de prioridade: 60/334,652

Figura

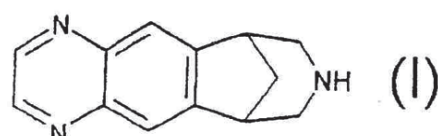

(I)

編號：J/000172
 延伸申請日期：2007/11/28
 申請人：美國輝瑞有限公司
 國籍：美國
 住址/地址：235 East 42nd Street, New York, New York 10017, United States of America
 標題：用作趨化因子受體5調節劑的氮雜二環烷烴。
 摘要：本發明公開了式 (I) 化合物：[區域 α]-[區域 β]-[區域 γ]-[區域 δ]，它用作趨化因子活性調節劑，本發明還提供了藥物製劑和使用這些化合物的治療方法。
 內地申請日：1999/12/23
 內地申請號：99815033.9
 內地公開日：2002/01/16
 內地公開號：CN 1331591A
 分類：A61K31/445, C07D451/04, A61K31/46
 發明人：鄧肯·R·阿穆爾
 戴維·A·普賴斯
 布蘭達·L·C·斯泰曼
 安東尼·伍德
 馬紐索斯·佩羅斯
 馬丁·P·愛德華茲
 優先權日期：1998/12/23
 優先權國家/地區：英國
 優先權編號：9828420.1
 優先權日期：1999/09/10
 優先權國家/地區：英國
 優先權編號：9921375.3

編號：J/000173
 延伸申請日期：2007/11/28
 申請人：比奧雷克西斯藥物公司
 國籍：美國
 住址/地址：3400 Horizon Drive, King of Prussia, PA 19406, United States of America
 標題：使用包含GLP-1的運鐵蛋白融合蛋白的組合治療。
 摘要：本發明提供包含運鐵蛋白融合蛋白和DPP-IV抑制劑和/或神經內肽酶 (NEP) 抑制劑的組合治療。運鐵蛋白融合蛋白包含可用於疾病如糖尿病等疾病治療中的治療性的多肽或肽。
 內地申請日：2005/08/03
 內地申請號：200580033674.0
 內地公開日：2007/09/12
 內地公開號：CN 101035568A
 分類：A61K51/06, G01N33/53, A61K51/08
 發明人：霍馬揚·薩德吉
 克里斯托弗·普賴爾
 戴維·J·巴蘭斯
 優先權日期：2004/08/03
 優先權國家/地區：美國
 優先權編號：60/598,031

N.º: J/000172
 Data de pedido de extensão: 2007/11/28
 Requerente: Pfizer Inc.
 Nacionalidade: americana
 Domicílio/Sede: 235 East 42nd Street, New York, New York 10017, United States of America
 Título: 用作趨化因子受體5調節劑的氮雜二環烷烴。
 Resumo: 本發明公開了式 (I) 化合物：[區域 α]-[區域 β]-[區域 γ]-[區域 δ]，它用作趨化因子活性調節劑，本發明還提供了藥物製劑和使用這些化合物的治療方法。
 Data de pedido nacional: 1999/12/23
 Número de pedido nacional: 99815033.9
 Data de publicação nacional: 2002/01/16
 Número de publicação nacional: CN 1331591A
 Classificação: A61K31/445, C07D451/04, A61K31/46
 Inventor: 鄧肯·R·阿穆爾
 戴維·A·普賴斯
 布蘭達·L·C·斯泰曼
 安東尼·伍德
 馬紐索斯·佩羅斯
 馬丁·P·愛德華茲
 Data de prioridade: 1998/12/23
 País/Território de prioridade: REINO UNIDO
 Número de prioridade: 9828420.1
 Data de prioridade: 1999/09/10
 País/Território de prioridade: REINO UNIDO
 Número de prioridade: 9921375.3

N.º: J/000173
 Data de pedido de extensão: 2007/11/28
 Requerente: Biorexis Pharmaceutical Corporation
 Nacionalidade: americana
 Domicílio/Sede: 3400 Horizon Drive, King of Prussia, PA 19406, United States of America
 Título: 使用包含GLP-1的運鐵蛋白融合蛋白的組合治療。
 Resumo: 本發明提供包含運鐵蛋白融合蛋白和DPP-IV抑制劑和/或神經內肽酶 (NEP) 抑制劑的組合治療。運鐵蛋白融合蛋白包含可用於疾病如糖尿病等疾病治療中的治療性的多肽或肽。
 Data de pedido nacional: 2005/08/03
 Número de pedido nacional: 200580033674.0
 Data de publicação nacional: 2007/09/12
 Número de publicação nacional: CN 101035568A
 Classificação: A61K51/06, G01N33/53, A61K51/08
 Inventor: 霍馬揚·薩德吉
 克里斯托弗·普賴爾
 戴維·J·巴蘭斯
 Data de prioridade: 2004/08/03
 País/Território de prioridade: ESTADOS UNIDOS
 Número de prioridade: 60/598,031

授權的發明專利之延伸的保護

根據經十二月十三日第97/99/M號法令核准之《工業產權法律制度》第十條及第一百二十九至一百三十五條之規定，結合《國家知識產權局與澳門特別行政區經濟局關於在知識產權領域合作的協議》第四條及第五條之規定，公佈下列授權的發明專利申請之延伸。

授權的發明專利之延伸

編號：J/000156

延伸申請日期：2007/09/27

延伸批示日期：2007/12/10

申請人：奎爾藥業公司

國籍：美國

住址/地址：101 West North Bend Way, Suite 201, North Bend, Washington 98045 USA

標題：在縫合線上形成倒刺的方法及實施該方法的裝置。

摘要：本發明公開了一種通過在切割縫合線時改變刀片的幾何形態和/或刀片的運動製造加有倒刺的縫合線的方法。所述方法也可以用一種切割裝置在手術縫合線的外部造成多個倒刺來完成。使用切割裝置通過該方法造成的倒刺可以是相同的構型也可以是隨機的構型。

內地申請日：2002/08/29

內地專利號：02816778.3

內地公開日：2004/11/17

內地公告日：2007/06/27

內地公告號：CN 1322840C

分類：A61B17/06

發明人：佩里·A·杰諾瓦

羅伯特·C·威廉姆斯三世

瓦倫·朱伊特

馬修·A·梅加羅

優先權日期：2001/08/31

優先權國家/地區：美國

優先權編號：09/943,733

附圖

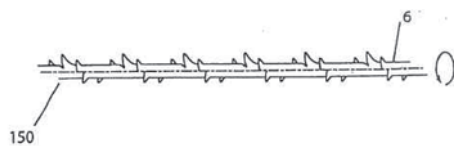

編號：J/000166

延伸申請日期：2007/11/06

延伸批示日期：2007/12/10

申請人：阿魯策株式會社

國籍：日本

Proteção de extensão de patente concedida

De acordo com os artigos 10.º e 129.º a 135.º do RJPI, aprovado pelo Decreto-Lei n.º 97/99/M, de 13 de Dezembro, conjugados com os artigos 4.º e 5.º do «Acordo de Cooperação entre a Direcção Nacional da Propriedade Intelectual e a Direcção dos Serviços de Economia da RAEM na Área dos Direitos de Propriedade Intelectual», a seguir se publica a extensão de patente(s) de invenção concedida(s).

Extensão de patente de invenção concedida

N.º: J/000156

Data de pedido de extensão: 2007/09/27

Data de despacho de extensão: 2007/12/10

Requerente: Quill Medical, Inc.

Nacionalidade: americana

Domicílio/Sede: 101 West North Bend Way, Suite 201, North Bend, Washington 98045 USA

Título: Método de formação de «spinibarbus» nas linhas de sutura e dispositivo para implementação daquele método.

Resumo: 本發明公開了一種通過在切割縫合線時改變刀片的幾何形態和/或刀片的運動製造加有倒刺的縫合線的方法。所述方法也可以用一種切割裝置在手術縫合線的外部造成多個倒刺來完成。使用切割裝置通過該方法造成的倒刺可以是相同的構型也可以是隨機的構型。

Data de pedido nacional: 2002/08/29

Número de patente nacional: 02816778.3

Data de publicação nacional: 2004/11/17

Data de anúncio nacional: 2007/06/27

Número de anúncio nacional: CN 1322840C

Classificação: A61B17/06

Inventor: GENOVA, Perry, A.

WILLIAMS III, Robert, C.

JEWETT, WAREN

MEGARO, Matthew, A.

Data de prioridade: 2001/08/31

País/Território de prioridade: ESTADOS UNIDOS

Número de prioridade: 09/943,733

Figura



N.º: J/000166

Data de pedido de extensão: 2007/11/06

Data de despacho de extensão: 2007/12/10

Requerente: ARUZE CORP.

Nacionalidade: japonesa

住址/地址：3-1-25 Ariake, Koto-Ku, Tokyo 135-0063 Japan

Domicilio/Sede: 3-1-25 Ariake, Koto-Ku, Tokyo 135-0063 Japan

標題：遊戲機。

Título: Máquina de jogos.

摘要：公開了一種投幣機1，其中當確定使用無色7符號實行“無色效果”處理，並且例如紅7-紅7-紅7的中獎組合得勝時，兩個紅7符號沿著獎勵線自動停止並顯示，之後無色7符號沿著獎勵線停止並顯示。在經過0.5秒之後，通過在疊加無色7符號的區域中顯示紅色將紅色添加到無色7符號，由此將無色7符號顯示為紅7符號。在自由遊戲中，當特定中獎組合得勝時，左捲筒和中心捲筒上的紅7符號在獎勵線上停止並且通過將單詞“TRIPLE”或“DOUBLE”劃分為兩部分獲得的第一分區符號“LE”停止，之後，在獎勵線上停止在對應於右捲筒的可變顯示部分24上滾動的符號和另外的第二分區符號“TRIP”或“DOUB”。

Resumo: 公開了一種投幣機1，其中當確定使用無色7符號實行“無色效果”處理，並且例如紅7-紅7-紅7的中獎組合得勝時，兩個紅7符號沿著獎勵線自動停止並顯示，之後無色7符號沿著獎勵線停止並顯示。在經過0.5秒之後，通過在疊加無色7符號的區域中顯示紅色將紅色添加到無色7符號，由此將無色7符號顯示為紅7符號。在自由遊戲中，當特定中獎組合得勝時，左捲筒和中心捲筒上的紅7符號在獎勵線上停止並且通過將單詞“TRIPLE”或“DOUBLE”劃分為兩部分獲得的第一分區符號“LE”停止，之後，在獎勵線上停止在對應於右捲筒的可變顯示部分24上滾動的符號和另外的第二分區符號“TRIP”或“DOUB”。

內地申請日：2004/07/22
內地專利號：200410054438.4
內地公開日：2005/03/09
內地公告日：2007/09/26
內地公告號：CN 100339142C
分類：A63F13/00, G07F17/34
發明人：立川元章
優先權日期：2003/07/22
優先權國家/地區：日本
優先權編號：199996/2003

優先權日期：2003/07/24
優先權國家/地區：日本
優先權編號：201071/2003

優先權日期：2004/07/15
優先權國家/地區：日本
優先權編號：208363/2004

Data de pedido nacional: 2004/07/22
Número de patente nacional: 200410054438.4
Data de publicação nacional: 2005/03/09
Data de anúncio nacional: 2007/09/26
Número de anúncio nacional: CN 100339142C
Classificação: A63F13/00, G07F17/34
Inventor: TACHIKAWA, Motoaki
Data de prioridade: 2003/07/22
País/Território de prioridade: JAPÃO
Número de prioridade: 199996/2003

Data de prioridade: 2003/07/24
País/Território de prioridade: JAPÃO
Número de prioridade: 201071/2003

Data de prioridade: 2004/07/15
País/Território de prioridade: JAPÃO
Número de prioridade: 208363/2004

附圖

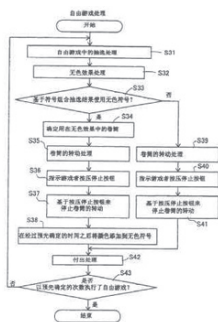

Figura

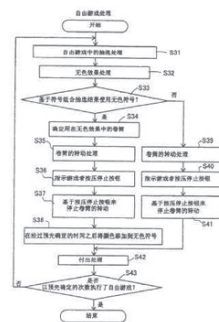

編號：J/000167
延伸申請日期：2007/11/07
延伸批示日期：2007/12/10
申請人：阿魯策株式會社
國籍：日本
住址/地址：3-1-25 Ariake, Koto-ku, Tokyo, Japan
標題：遊戲機。
摘要：在投幣遊戲機（1）中，設置有：多個轉筒（3L、3C、3R），用於可變地顯示遊戲所需的多種符號；以及主控

N.º: J/000167
Data de pedido de extensão: 2007/11/07
Data de despacho de extensão: 2007/12/10
Requerente: Aruze Corp.
Nacionalidade: japonesa
Domicílio/Sede: 3-1-25 Ariake, Koto-ku, Tokyo, Japan
Título: Máquina de jogos.
Resumo: 在投幣遊戲機（1）中，設置有：多個轉筒（3L、3C、3R），用於可變地顯示遊戲所需的多種符號；以及主控

制電路（71），用於根據每次遊戲所抽樣的隨機數值確定沿支付線（8）停止的多個符號，並根據該確定結果執行多個轉筒（3L、3C、3R）的可變顯示的停止控制。主控制電路（71）在沿支付線（8）停止的符號組合變為預定顯示模式的情況下，執行可變地顯示兩個以上符號的兩個以上轉筒的可變顯示操作的停止控制，以使得構成具有預定顯示模式的符號組合的任意兩個以上符號沿支付線（8）同時停止。

內地申請日：2004/08/27
 內地專利號：200410057298.6
 內地公開日：2005/03/09
 內地公告日：2007/09/19
 內地公告號：CN 100337709C
 分類：A63F13/00, G07F17/34
 發明人：小島早紀子
 優先權日期：2003/08/29
 優先權國家/地區：日本
 優先權編號：2003-307178
 優先權日期：2003/08/29
 優先權國家/地區：日本
 優先權編號：2003-307179
 優先權日期：2003/08/29
 優先權國家/地區：日本
 優先權編號：2003-307180

制電路（71），用於根據每次遊戲所抽樣的隨機數值確定沿支付線（8）停止的多個符號，並根據該確定結果執行多個轉筒（3L、3C、3R）的可變顯示的停止控制。主控制電路（71）在沿支付線（8）停止的符號組合變為預定顯示模式的情況下，執行可變地顯示兩個以上符號的兩個以上轉筒的可變顯示操作的停止控制，以使得構成具有預定顯示模式的符號組合的任意兩個以上符號沿支付線（8）同時停止。

Data de pedido nacional: 2004/08/27
 Número de patente nacional: 200410057298.6
 Data de publicação nacional: 2005/03/09
 Data de anúncio nacional: 2007/09/19
 Número de anúncio nacional: CN 100337709C
 Classificação: A63F13/00, G07F17/34
 Inventor: 小島早紀子
 Data de prioridade: 2003/08/29
 País/Território de prioridade: JAPÃO
 Número de prioridade: 2003-307178
 Data de prioridade: 2003/08/29
 País/Território de prioridade: JAPÃO
 Número de prioridade: 2003-307179
 Data de prioridade: 2003/08/29
 País/Território de prioridade: JAPÃO
 Número de prioridade: 2003-307180

附圖

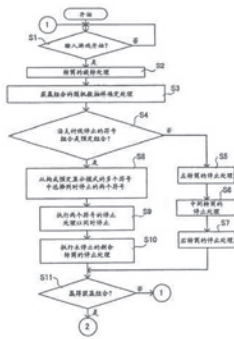

Figura

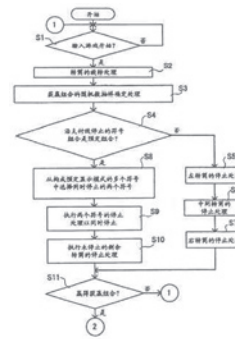

根據經十二月十三日第97/99/M號法令核准之《工業產權法律制度》第十條第一款d)項、第二款及第二百七十五條至第二百七十七條之規定，可於本公佈日起計一個月期限內就下列批示向初級法院提起上訴。

Em conformidade com a alínea d) dos n.ºs 1 e 2 do artigo 10.º do RJPI, aprovado pelo Decreto-Lei n.º 97/99/M, de 13 de Dezembro, e de acordo com os artigos 275.º a 277.º do referido diploma, cabe recurso para o Tribunal Judicial de Base, dos despachos abaixo mencionados, no prazo de um mês a contar da data desta publicação.

商標之保護

Proteção de marcas

批給

Concessões

程序編號 Processo n.º	註冊日期 Data do registo	批示日期 Data do despacho	註冊權利人之名稱 Nome do titular	所屬國/地區 País/Território resid.	分類 Classe
N/023594	2008/01/03	2008/01/03	VIVENDI	FR	09

程序編號 Processo n.º	註冊日期 Data do registo	批示日期 Data do despacho	註冊權利人之名稱 Nome do titular	所屬國/地區 País/Território resid.	分類 Classe
N/023595	2008/01/03	2008/01/03	VIVENDI	FR	16
N/023596	2008/01/03	2008/01/03	VIVENDI	FR	28
N/023597	2008/01/03	2008/01/03	VIVENDI	FR	35
N/023598	2008/01/03	2008/01/03	VIVENDI	FR	36
N/023599	2008/01/03	2008/01/03	VIVENDI	FR	38
N/023600	2008/01/03	2008/01/03	VIVENDI	FR	41
N/023601	2008/01/03	2008/01/03	VIVENDI	FR	42
N/023803	2008/01/03	2008/01/03	SEATTLE'S BEST COFFEE, LLC	US	43
N/023956	2008/01/03	2008/01/03	星加坡鴻威藥業公司 SINGAPORE HEADWAY MEDICINE CO	HK	05
N/024737	2008/01/03	2008/01/03	傅家勝	CN	05
N/025934	2008/01/03	2008/01/03	H. Brinkhaus GmbH & Co. KG	DE	20
N/025935	2008/01/03	2008/01/03	H. Brinkhaus GmbH & Co. KG	DE	24
N/025936	2008/01/03	2008/01/03	H. Brinkhaus GmbH & Co. KG	DE	20
N/025937	2008/01/03	2008/01/03	H. Brinkhaus GmbH & Co. KG	DE	24
N/026144	2008/01/03	2008/01/03	SHERATON INTERNATIONAL, INC.	US	43
N/026151	2008/01/03	2008/01/03	BLISS WORLD LLC	US	03
N/026152	2008/01/03	2008/01/03	BLISS WORLD LLC	US	44
N/026199	2008/01/03	2008/01/03	BLISS WORLD LLC	US	03
N/026200	2008/01/03	2008/01/03	BLISS WORLD LLC	US	44
N/027044	2008/01/03	2008/01/03	PHILIP MORRIS PRODUCTS S.A.	CH	34
N/027077	2008/01/03	2008/01/03	COTT BEVERAGES INC.	US	30
N/027078	2008/01/03	2008/01/03	COTT BEVERAGES INC.	US	32
N/027339	2007/12/18	2007/12/18	杭州中美華東製藥有限公司	CN	05
N/027509	2008/01/03	2008/01/03	COLDHARBOUR INVESTMENTS LIMITED	BS	25
N/027584	2008/01/03	2008/01/03	仕駿投資有限公司 Angel Star Investment Limited	HK	25
N/027667	2008/01/03	2008/01/03	iAsia Online Systems Limited	VG	42
¹ N/027668	2008/01/03	2008/01/03	iAsia Online Systems Limited	VG	42
² N/027669	2008/01/03	2008/01/03	iAsia Online Systems Limited	VG	42
³ N/027670	2008/01/03	2008/01/03	iAsia Online Systems Limited	VG	42
⁴ N/027813	2008/01/03	2008/01/03	澳門長江網絡有限公司 Cheung Kong Network Company Limited	MO	35
⁵ N/027850	2008/01/03	2008/01/03	SHEFA FRANCHISES, LTD.	US	30
N/027851	2008/01/03	2008/01/03	SHEFA FRANCHISES, LTD.	US	32
⁵ N/027852	2008/01/03	2008/01/03	SHEFA FRANCHISES, LTD.	US	35
⁶ N/027853	2008/01/03	2008/01/03	SHEFA FRANCHISES, LTD.	US	43
⁷ N/027862	2008/01/03	2008/01/03	澳門長江網絡有限公司 Cheung Kong Network Company Limited	MO	35
N/027900	2008/01/03	2008/01/03	衍生行有限公司	HK	03
N/027901	2008/01/03	2008/01/03	衍生行有限公司	HK	05
N/028062	2008/01/03	2008/01/03	衍生行有限公司	HK	05

程序編號 Processo n.º	註冊日期 Data do registo	批示日期 Data do despacho	註冊權利人之名稱 Nome do titular	所屬國/地區 País/Território resid.	分類 Classe
N/028063	2008/01/03	2008/01/03	衍生行有限公司	HK	30
N/028064	2008/01/03	2008/01/03	Dickson Licensing Limited	VG	35
N/028065	2008/01/03	2008/01/03	Dickson Licensing Limited	VG	35
N/028066	2008/01/03	2008/01/03	Dickson Licensing Limited	VG	35
N/028067	2008/01/03	2008/01/03	Dickson Licensing Limited	VG	35
⁸ N/028192	2008/01/03	2008/01/03	Lunettes Grupo Limitada	MO	35
N/028575	2008/01/03	2008/01/03	蓮華一人有限公司	MO	32
N/028576	2008/01/03	2008/01/03	蓮華一人有限公司	MO	32
N/028598	2008/01/03	2008/01/03	蓮華一人有限公司	MO	32
N/028668	2008/01/03	2008/01/03	陳維經 Chan Wai Keng	MO	25
N/028669	2008/01/03	2008/01/03	ALCATEL LUCENT	FR	07
N/028670	2008/01/03	2008/01/03	ALCATEL LUCENT	FR	09
N/028671	2008/01/03	2008/01/03	ALCATEL LUCENT	FR	11
N/028672	2008/01/03	2008/01/03	ALCATEL LUCENT	FR	16
N/028673	2008/01/03	2008/01/03	ALCATEL LUCENT	FR	35
N/028674	2008/01/03	2008/01/03	ALCATEL LUCENT	FR	37
N/028675	2008/01/03	2008/01/03	ALCATEL LUCENT	FR	38
N/028676	2008/01/03	2008/01/03	ALCATEL LUCENT	FR	41
N/028677	2008/01/03	2008/01/03	ALCATEL LUCENT	FR	42
N/028878	2008/01/03	2008/01/03	ALCATEL LUCENT	FR	07
N/028879	2008/01/03	2008/01/03	ALCATEL LUCENT	FR	09
N/028880	2008/01/03	2008/01/03	ALCATEL LUCENT	FR	11
N/028881	2008/01/03	2008/01/03	ALCATEL LUCENT	FR	16
N/028882	2008/01/03	2008/01/03	ALCATEL LUCENT	FR	35
N/028883	2008/01/03	2008/01/03	ALCATEL LUCENT	FR	37
N/028884	2008/01/03	2008/01/03	ALCATEL LUCENT	FR	38
N/028885	2008/01/03	2008/01/03	ALCATEL LUCENT	FR	41
N/028886	2008/01/03	2008/01/03	ALCATEL LUCENT	FR	42
N/028888	2008/01/03	2008/01/03	Fraser and Neave, Limited	SG	29
N/028889	2008/01/03	2008/01/03	Fraser and Neave, Limited	SG	30
N/028914	2008/01/03	2008/01/03	J. Safra IP Holding Co.	LU	14
N/028915	2008/01/03	2008/01/03	J. Safra IP Holding Co.	LU	36
N/028916	2008/01/03	2008/01/03	J. Safra IP Holding Co.	LU	14
N/028917	2008/01/03	2008/01/03	J. Safra IP Holding Co.	LU	36
N/028946	2008/01/03	2008/01/03	Ho Chai Kung Medicine Manufactory Limited	HK	05
N/028947	2008/01/03	2008/01/03	Ho Chai Kung Medicine Manufactory Limited	HK	05
N/029026	2008/01/03	2008/01/03	Fraser and Neave, Limited	SG	29
N/029027	2008/01/03	2008/01/03	Fraser and Neave, Limited	SG	30
N/029028	2008/01/03	2008/01/03	Fraser and Neave, Limited	SG	32

程序編號 Processo n.º	註冊日期 Data do registo	批示日期 Data do despacho	註冊權利人之名稱 Nome do titular	所屬國/地區 País/Território resid.	分類 Classe
N/029046	2008/01/03	2008/01/03	MARIE CLAIRE ALBUM	FR	18
N/029080	2008/01/03	2008/01/03	Kurt Geiger Limited	GB	03
N/029081	2008/01/03	2008/01/03	Kurt Geiger Limited	GB	09
N/029082	2008/01/03	2008/01/03	Kurt Geiger Limited	GB	14
N/029083	2008/01/03	2008/01/03	Kurt Geiger Limited	GB	18
N/029084	2008/01/03	2008/01/03	Kurt Geiger Limited	GB	25
N/029085	2008/01/03	2008/01/03	Kurt Geiger Limited	GB	35
N/029087	2008/01/03	2008/01/03	Fraser and Neave, Limited	SG	29
N/029088	2008/01/03	2008/01/03	Fraser and Neave, Limited	SG	30
N/029089	2008/01/03	2008/01/03	Fraser and Neave, Limited	SG	32
N/029091	2008/01/03	2008/01/03	Kurt Geiger Limited	GB	03
N/029092	2008/01/03	2008/01/03	Kurt Geiger Limited	GB	09
N/029093	2008/01/03	2008/01/03	Kurt Geiger Limited	GB	14
N/029094	2008/01/03	2008/01/03	Kurt Geiger Limited	GB	18
N/029095	2008/01/03	2008/01/03	Kurt Geiger Limited	GB	25
N/029096	2008/01/03	2008/01/03	Kurt Geiger Limited	GB	03
N/029097	2008/01/03	2008/01/03	Kurt Geiger Limited	GB	09
N/029098	2008/01/03	2008/01/03	Kurt Geiger Limited	GB	14
N/029099	2008/01/03	2008/01/03	Kurt Geiger Limited	GB	18
N/029100	2008/01/03	2008/01/03	Kurt Geiger Limited	GB	25
N/029107	2008/01/03	2008/01/03	TCL集團股份有限公司	CN	07
N/029108	2008/01/03	2008/01/03	TCL集團股份有限公司	CN	09
N/029109	2008/01/03	2008/01/03	TCL集團股份有限公司	CN	11
N/029110	2008/01/03	2008/01/03	TCL集團股份有限公司	CN	35
N/029127	2008/01/03	2008/01/03	DEQ系統有限公司 DEQ SYSTEMS CORP.	CA	09
N/029128	2008/01/03	2008/01/03	DEQ系統有限公司 DEQ SYSTEMS CORP.	CA	28
N/029129	2008/01/03	2008/01/03	DEQ系統有限公司 DEQ SYSTEMS CORP.	CA	41
N/029130	2008/01/03	2008/01/03	Asahi Glass Company, Limited	JP	01
N/029131	2008/01/03	2008/01/03	Asahi Glass Company, Limited	JP	02
N/029132	2008/01/03	2008/01/03	Asahi Glass Company, Limited	JP	03
N/029133	2008/01/03	2008/01/03	Asahi Glass Company, Limited	JP	07
N/029134	2008/01/03	2008/01/03	Asahi Glass Company, Limited	JP	09
N/029135	2008/01/03	2008/01/03	Asahi Glass Company, Limited	JP	11
N/029136	2008/01/03	2008/01/03	Asahi Glass Company, Limited	JP	12
N/029137	2008/01/03	2008/01/03	Asahi Glass Company, Limited	JP	17
N/029138	2008/01/03	2008/01/03	Asahi Glass Company, Limited	JP	19
N/029139	2008/01/03	2008/01/03	Asahi Glass Company, Limited	JP	20

程序編號 Processo n.º	註冊日期 Data do registo	批示日期 Data do despacho	註冊權利人之名稱 Nome do titular	所屬國/地區 País/Território resid.	分類 Classe
N/029140	2008/01/03	2008/01/03	Asahi Glass Company, Limited	JP	21
N/029141	2008/01/03	2008/01/03	Asahi Glass Company, Limited	JP	37
N/029142	2008/01/03	2008/01/03	Asahi Glass Company, Limited	JP	42
N/029143	2008/01/03	2008/01/03	Kurt Geiger Limited	GB	03
N/029144	2008/01/03	2008/01/03	Kurt Geiger Limited	GB	09
N/029145	2008/01/03	2008/01/03	Kurt Geiger Limited	GB	14
N/029146	2008/01/03	2008/01/03	Kurt Geiger Limited	GB	18
N/029156	2008/01/03	2008/01/03	BRUE' S.p.A.	IT	18
N/029157	2008/01/03	2008/01/03	BRUE' S.p.A.	IT	25
N/029158	2008/01/03	2008/01/03	BRUE' S.p.A.	IT	18
N/029159	2008/01/03	2008/01/03	BRUE' S.p.A.	IT	25
N/029160	2008/01/03	2008/01/03	Elvis Presley Enterprises, Inc.	US	43
N/029161	2008/01/03	2008/01/03	Elvis Presley Enterprises, Inc.	US	43
⁹ N/029162	2008/01/03	2008/01/03	Elvis Presley Enterprises, Inc.	US	43
⁹ N/029163	2008/01/03	2008/01/03	Elvis Presley Enterprises, Inc.	US	43
N/029164	2008/01/03	2008/01/03	Elvis Presley Enterprises, Inc.	US	43
N/029168	2008/01/03	2008/01/03	何妙娟 Ho Mio Kun	MO	05
N/029169	2008/01/03	2008/01/03	PURE LICENSING LIMITED	VG	03
N/029170	2008/01/03	2008/01/03	PURE LICENSING LIMITED	VG	25
N/029171	2008/01/03	2008/01/03	PURE LICENSING LIMITED	VG	41
N/029172	2008/01/03	2008/01/03	PURE LICENSING LIMITED	VG	03
N/029173	2008/01/03	2008/01/03	PURE LICENSING LIMITED	VG	25
N/029174	2008/01/03	2008/01/03	PURE LICENSING LIMITED	VG	41
N/029175	2008/01/03	2008/01/03	PURE LICENSING LIMITED	VG	03
N/029176	2008/01/03	2008/01/03	PURE LICENSING LIMITED	VG	25
¹⁰ N/029177	2008/01/03	2008/01/03	PURE LICENSING LIMITED	VG	41
N/029185	2008/01/03	2008/01/03	ELEKTRONČEK, podjetje za razvoj elektronike, d.d.	SI	09
N/029186	2008/01/03	2008/01/03	ELEKTRONČEK, podjetje za razvoj elektronike, d.d.	SI	28
N/029187	2008/01/03	2008/01/03	ELEKTRONČEK, podjetje za razvoj elektronike, d.d.	SI	35
N/029188	2008/01/03	2008/01/03	ELEKTRONČEK, podjetje za razvoj elektronike, d.d.	SI	36
N/029189	2008/01/03	2008/01/03	ELEKTRONČEK, podjetje za razvoj elektronike, d.d.	SI	41
N/029190	2008/01/03	2008/01/03	ELEKTRONČEK, podjetje za razvoj elektronike, d.d.	SI	42
N/029191	2008/01/03	2008/01/03	ELEKTRONČEK, podjetje za razvoj elektronike, d.d.	SI	09
N/029192	2008/01/03	2008/01/03	ELEKTRONČEK, podjetje za razvoj elektronike, d.d.	SI	28
N/029193	2008/01/03	2008/01/03	ELEKTRONČEK, podjetje za razvoj elektronike, d.d.	SI	35
N/029194	2008/01/03	2008/01/03	ELEKTRONČEK, podjetje za razvoj elektronike, d.d.	SI	36
N/029195	2008/01/03	2008/01/03	ELEKTRONČEK, podjetje za razvoj elektronike, d.d.	SI	41
N/029196	2008/01/03	2008/01/03	ELEKTRONČEK, podjetje za razvoj elektronike, d.d.	SI	42
N/029197	2008/01/03	2008/01/03	ELEKTRONČEK, podjetje za razvoj elektronike, d.d.	SI	09

程序編號 Processo n.º	註冊日期 Data do registo	批示日期 Data do despacho	註冊權利人之名稱 Nome do titular	所屬國/地區 País/Território resid.	分類 Classe
N/029198	2008/01/03	2008/01/03	ELEKTRONČEK, podjetje za razvoj elektronike, d.d.	SI	28
N/029199	2008/01/03	2008/01/03	ELEKTRONČEK, podjetje za razvoj elektronike, d.d.	SI	35
N/029200	2008/01/03	2008/01/03	ELEKTRONČEK, podjetje za razvoj elektronike, d.d.	SI	36
N/029201	2008/01/03	2008/01/03	ELEKTRONČEK, podjetje za razvoj elektronike, d.d.	SI	41
N/029202	2008/01/03	2008/01/03	ELEKTRONČEK, podjetje za razvoj elektronike, d.d.	SI	42
N/029225	2008/01/03	2008/01/03	哈爾濱三樂生物工程有限公司 HARBIN THREE-HAPPINESS BIOENGINEERING CO., LTD.	CN	05
N/029226	2008/01/03	2008/01/03	哈爾濱三樂生物工程有限公司 HARBIN THREE-HAPPINESS BIOENGINEERING CO., LTD.	CN	30
N/029227	2008/01/03	2008/01/03	哈爾濱三樂生物工程有限公司 HARBIN THREE-HAPPINESS BIOENGINEERING CO., LTD.	CN	32
N/029238	2008/01/03	2008/01/03	美巢裝飾材料股份公司 Meichao Decoration Material Stock Co., Ltd.	CN	01
N/029239	2008/01/03	2008/01/03	美巢裝飾材料股份公司 Meichao Decoration Material Stock Co., Ltd.	CN	02
N/029240	2008/01/03	2008/01/03	美巢裝飾材料股份公司 Meichao Decoration Material Stock Co., Ltd.	CN	19
N/029248	2008/01/03	2008/01/03	SMALTOCHIMICA S.p.A.	IT	01
N/029251	2008/01/03	2008/01/03	VALEXTRA S.p.A.	IT	18
N/029299	2008/01/03	2008/01/03	富穎 Fu Ying	MO	18
N/029301	2008/01/03	2008/01/03	富穎 Fu Ying	MO	25
N/029304	2008/01/03	2008/01/03	Medichem, S.A.	ES	05
N/029317	2008/01/03	2008/01/03	DKV Deutsche Krankenversicherung AG	DE	36
N/029318	2008/01/03	2008/01/03	DKV Deutsche Krankenversicherung AG	DE	44
N/029319	2008/01/03	2008/01/03	Playboy Enterprises International, Inc.	US	03
N/029320	2008/01/03	2008/01/03	Playboy Enterprises International, Inc.	US	03
¹¹ N/029363	2008/01/03	2008/01/03	Fraser and Neave Limited	SG	30
N/029365	2008/01/03	2008/01/03	巴魯股份有限公司 KABUSHIKI KAISHA PAL	JP	14
N/029366	2008/01/03	2008/01/03	巴魯股份有限公司 KABUSHIKI KAISHA PAL	JP	18
N/029367	2008/01/03	2008/01/03	巴魯股份有限公司 KABUSHIKI KAISHA PAL	JP	25
N/029368	2008/01/03	2008/01/03	巴魯股份有限公司 KABUSHIKI KAISHA PAL	JP	14
N/029369	2008/01/03	2008/01/03	巴魯股份有限公司 KABUSHIKI KAISHA PAL	JP	18
N/029370	2008/01/03	2008/01/03	巴魯股份有限公司 KABUSHIKI KAISHA PAL	JP	25
N/029371	2008/01/03	2008/01/03	巴魯股份有限公司 KABUSHIKI KAISHA PAL	JP	14

程序編號 Processo n.º	註冊日期 Data do registo	批示日期 Data do despacho	註冊權利人之名稱 Nome do titular	所屬國/地區 País/Território resid.	分類 Classe
N/029372	2008/01/03	2008/01/03	巴魯股份有限公司 KABUSHIKI KAISHA PAL	JP	18
N/029373	2008/01/03	2008/01/03	巴魯股份有限公司 KABUSHIKI KAISHA PAL	JP	25
N/029374	2008/01/03	2008/01/03	巴魯股份有限公司 KABUSHIKI KAISHA PAL	JP	14
N/029375	2008/01/03	2008/01/03	巴魯股份有限公司 KABUSHIKI KAISHA PAL	JP	18
N/029376	2008/01/03	2008/01/03	巴魯股份有限公司 KABUSHIKI KAISHA PAL	JP	25
N/029377	2008/01/03	2008/01/03	巴魯股份有限公司 KABUSHIKI KAISHA PAL	JP	14
N/029378	2008/01/03	2008/01/03	巴魯股份有限公司 KABUSHIKI KAISHA PAL	JP	18
N/029379	2008/01/03	2008/01/03	巴魯股份有限公司 KABUSHIKI KAISHA PAL	JP	25
N/029380	2008/01/03	2008/01/03	巴魯股份有限公司 KABUSHIKI KAISHA PAL	JP	14
N/029381	2008/01/03	2008/01/03	巴魯股份有限公司 KABUSHIKI KAISHA PAL	JP	18
N/029382	2008/01/03	2008/01/03	巴魯股份有限公司 KABUSHIKI KAISHA PAL	JP	25
N/029383	2008/01/03	2008/01/03	巴魯股份有限公司 KABUSHIKI KAISHA PAL	JP	14
N/029384	2008/01/03	2008/01/03	巴魯股份有限公司 KABUSHIKI KAISHA PAL	JP	18
N/029385	2008/01/03	2008/01/03	巴魯股份有限公司 KABUSHIKI KAISHA PAL	JP	25
N/029386	2008/01/03	2008/01/03	巴魯股份有限公司 KABUSHIKI KAISHA PAL	JP	14
N/029387	2008/01/03	2008/01/03	巴魯股份有限公司 KABUSHIKI KAISHA PAL	JP	18
N/029388	2008/01/03	2008/01/03	巴魯股份有限公司 KABUSHIKI KAISHA PAL	JP	25
N/029413	2008/01/03	2008/01/03	VALEXTRA S.p.A.	IT	18
N/029419	2008/01/03	2008/01/03	安徽海螺集團有限責任公司	CN	19
N/029420	2008/01/03	2008/01/03	安徽海螺集團有限責任公司	CN	19
N/029429	2008/01/03	2008/01/03	Diageo Singapore Pte Ltd	SG	33
N/029430	2008/01/03	2008/01/03	Diageo Singapore Pte Ltd	SG	33
N/029454	2008/01/03	2008/01/03	Digital Crown Holdings (H.K.) Ltd.	HK	29
N/029455	2008/01/03	2008/01/03	Digital Crown Holdings (H.K.) Ltd.	HK	30
N/029456	2008/01/03	2008/01/03	Digital Crown Holdings (H.K.) Ltd.	HK	32
N/029457	2008/01/03	2008/01/03	iKnowledge Limited	GB	09

程序編號 Processo n.º	註冊日期 Data do registo	批示日期 Data do despacho	註冊權利人之名稱 Nome do titular	所屬國/地區 País/Território resid.	分類 Classe
N/029458	2008/01/03	2008/01/03	恒威電器金屬製品廠有限公司	HK	06
N/029459	2008/01/03	2008/01/03	恒威電器金屬製品廠有限公司	HK	09
N/029460	2008/01/03	2008/01/03	恒威電器金屬製品廠有限公司	HK	11
N/029461	2008/01/03	2008/01/03	恒威電器金屬製品廠有限公司	HK	06
N/029462	2008/01/03	2008/01/03	恒威電器金屬製品廠有限公司	HK	09
N/029463	2008/01/03	2008/01/03	恒威電器金屬製品廠有限公司	HK	11
N/029518	2008/01/03	2008/01/03	Fairmont Hotels & Resorts International Rt Ltd.	HU	36
N/029519	2008/01/03	2008/01/03	Fairmont Hotels & Resorts International Rt Ltd.	HU	43
N/029524	2008/01/03	2008/01/03	CHI MEI CORPORATION	TW	07
N/029525	2008/01/03	2008/01/03	CHI MEI CORPORATION	TW	09
N/029526	2008/01/03	2008/01/03	CHI MEI CORPORATION	TW	10
N/029527	2008/01/03	2008/01/03	CHI MEI CORPORATION	TW	11
N/029528	2008/01/03	2008/01/03	CHI MEI CORPORATION	TW	16
N/029532	2008/01/03	2008/01/03	Lise Aagaard Copenhagen ApS	DK	14
N/029610	2008/01/03	2008/01/03	江西泓泰實業投資有限責任公司 JIANGXI HONGTAI INDUSTRY INVESTMENT GROUP CO., LTD.	CN	06
N/029639	2008/01/03	2008/01/03	HAPPY LEMON INTERNATIONAL LIMITED	HK	21
N/029640	2008/01/03	2008/01/03	HAPPY LEMON INTERNATIONAL LIMITED	HK	26
N/029641	2008/01/03	2008/01/03	HAPPY LEMON INTERNATIONAL LIMITED	HK	28
N/029642	2008/01/03	2008/01/03	HAPPY LEMON INTERNATIONAL LIMITED	HK	30
N/029643	2008/01/03	2008/01/03	HAPPY LEMON INTERNATIONAL LIMITED	HK	32
N/029644	2008/01/03	2008/01/03	HAPPY LEMON INTERNATIONAL LIMITED	HK	35
N/029645	2008/01/03	2008/01/03	HAPPY LEMON INTERNATIONAL LIMITED	HK	43
N/029646	2008/01/03	2008/01/03	HAPPY LEMON INTERNATIONAL LIMITED	HK	35
N/029647	2008/01/03	2008/01/03	HAPPY LEMON INTERNATIONAL LIMITED	HK	43
N/029649	2008/01/03	2008/01/03	N.V. Godiva Belgium S.A.	BE	30
N/029650	2008/01/03	2008/01/03	N.V. Godiva Belgium S.A.	BE	30
N/029651	2008/01/03	2008/01/03	陽江十八子廚業有限公司	CN	08
N/029652	2008/01/03	2008/01/03	廣東喜之郎集團有限公司	CN	29
N/029653	2008/01/03	2008/01/03	廣東喜之郎集團有限公司	CN	29
N/029654	2008/01/03	2008/01/03	廣東唯美陶瓷有限公司	CN	19
¹² N/029664	2008/01/03	2008/01/03	富池集團有限公司 WEALTHY POND GROUP CO. LTD.	HK	30
N/029667	2008/01/03	2008/01/03	Matsushita Electric Industrial Co., Ltd.	JP	09
N/029668	2008/01/03	2008/01/03	Matsushita Electric Industrial Co., Ltd.	JP	11
N/029669	2008/01/03	2008/01/03	中國煙草總公司	CN	34
N/029670	2008/01/03	2008/01/03	中國煙草總公司	CN	34
N/029671	2008/01/03	2008/01/03	中國煙草總公司	CN	34
¹³ N/029672	2008/01/03	2008/01/03	中國煙草總公司	CN	34

程序編號 Processo n.º	註冊日期 Data do registo	批示日期 Data do despacho	註冊權利人之名稱 Nome do titular	所屬國/地區 País/Território resid.	分類 Classe
¹³ N/029673	2008/01/03	2008/01/03	中國煙草總公司	CN	34
¹⁴ N/029674	2008/01/03	2008/01/03	中國煙草總公司	CN	34
¹⁵ N/029675	2008/01/03	2008/01/03	Fairmont Hotels & Resorts International Rt Ltd.	HU	36
N/029676	2008/01/03	2008/01/03	Fairmont Hotels & Resorts International Rt Ltd.	HU	43
N/029677	2008/01/03	2008/01/03	Fairmont Hotels & Resorts International Rt Ltd.	HU	36
N/029678	2008/01/03	2008/01/03	Fairmont Hotels & Resorts International Rt Ltd.	HU	43
N/029681	2008/01/03	2008/01/03	Hart Schaffner & Marx	US	35
N/029682	2008/01/03	2008/01/03	Hart Schaffner & Marx	US	35
N/029683	2008/01/03	2008/01/03	Hart Schaffner & Marx	US	25
N/029684	2008/01/03	2008/01/03	Hart Schaffner & Marx	US	35
N/029685	2008/01/03	2008/01/03	Hart Schaffner & Marx	US	25
N/029686	2008/01/03	2008/01/03	Hart Schaffner & Marx	US	35
N/029687	2008/01/03	2008/01/03	Hart Schaffner & Marx	US	25
N/029688	2008/01/03	2008/01/03	Hart Schaffner & Marx	US	35
¹⁶ N/029689	2008/01/03	2008/01/03	吳松順 Ng Chong Son	MO	35
N/029699	2008/01/03	2008/01/03	Playboy Enterprises International, Inc.	US	21
N/029700	2008/01/03	2008/01/03	Playboy Enterprises International, Inc.	US	21
N/029701	2008/01/03	2008/01/03	Ocean Park Corporation	HK	41
N/029702	2008/01/03	2008/01/03	Ocean Park Corporation	HK	41
N/029703	2008/01/03	2008/01/03	KOITO MANUFACTURING CO., LTD.	JP	11
N/029704	2008/01/03	2008/01/03	惠爾康集團有限公司 HUIERKANG GROUP CO., LTD.	CN	29
N/029705	2008/01/03	2008/01/03	惠爾康集團有限公司 HUIERKANG GROUP CO., LTD.	CN	30
N/029706	2008/01/03	2008/01/03	惠爾康集團有限公司 HUIERKANG GROUP CO., LTD.	CN	32
N/029707	2008/01/03	2008/01/03	李炯波	CN	25
N/029710	2008/01/03	2008/01/03	深圳市成天泰電纜實業發展有限公司	CN	09
N/029711	2008/01/03	2008/01/03	HOTEL PROPERTY INVESTMENTS (B.V.I.)	VG	43
N/029712	2008/01/03	2008/01/03	HOTEL PROPERTY INVESTMENTS (B.V.I.)	VG	35
N/029713	2008/01/03	2008/01/03	HOTEL PROPERTY INVESTMENTS (B.V.I.)	VG	41
N/029714	2008/01/03	2008/01/03	HOTEL PROPERTY INVESTMENTS (B.V.I.)	VG	16
N/029715	2008/01/03	2008/01/03	JACK WOLFSKIN Ausrüstung für Draussen GmbH & Co. KGaA	DE	18
N/029716	2008/01/03	2008/01/03	JACK WOLFSKIN Ausrüstung für Draussen GmbH & Co. KGaA	DE	22
N/029717	2008/01/03	2008/01/03	JACK WOLFSKIN Ausrüstung für Draussen GmbH & Co. KGaA	DE	25
N/029718	2008/01/03	2008/01/03	JACK WOLFSKIN Ausrüstung für Draussen GmbH & Co. KGaA	DE	18
N/029719	2008/01/03	2008/01/03	JACK WOLFSKIN Ausrüstung für Draussen GmbH & Co. KGaA	DE	22
N/029720	2008/01/03	2008/01/03	JACK WOLFSKIN Ausrüstung für Draussen GmbH & Co. KGaA	DE	25
N/029721	2008/01/03	2008/01/03	LOK KEI HONG LDA.	MO	25

程序編號 Processo n.º	註冊日期 Data do registo	批示日期 Data do despacho	註冊權利人之名稱 Nome do titular	所屬國/地區 País/Território resid.	分類 Classe
N/029722	2008/01/03	2008/01/03	LOK KEI HONG LDA.	MO	25
N/029723	2008/01/03	2008/01/03	杭州漢草生物技術有限公司 HANG ZHOU HANCAN BIO TECHNOLOGIES CO., LTD	CN	34
N/029724	2008/01/03	2008/01/03	Holt's Company	US	34
N/029732	2008/01/03	2008/01/03	Aristocrat Technologies Australia Pty Ltd	AU	28
N/029733	2008/01/03	2008/01/03	Aristocrat Technologies Australia Pty Ltd	AU	28
¹⁷ N/029734	2008/01/03	2008/01/03	Aristocrat Technologies Australia Pty Ltd	AU	28
N/029735	2008/01/03	2008/01/03	Aristocrat Technologies Australia Pty Ltd	AU	28
N/029736	2008/01/03	2008/01/03	Aristocrat Technologies Australia Pty Ltd	AU	28
N/029737	2008/01/03	2008/01/03	Brink's Network, Incorporated	US	37
N/029738	2008/01/03	2008/01/03	Brink's Network, Incorporated	US	37
N/029739	2008/01/03	2008/01/03	Brink's Network, Incorporated	US	37
N/029740	2008/01/03	2008/01/03	康安利（北京）諮詢有限公司	CN	35
N/029741	2008/01/03	2008/01/03	康安利（北京）諮詢有限公司	CN	41
N/029742	2008/01/03	2008/01/03	SHERATON INTERNATIONAL, INC.	US	36
N/029743	2008/01/03	2008/01/03	SHERATON INTERNATIONAL, INC.	US	37
N/029744	2008/01/03	2008/01/03	SHERATON INTERNATIONAL, INC.	US	36
N/029745	2008/01/03	2008/01/03	SHERATON INTERNATIONAL, INC.	US	37
N/029754	2008/01/03	2008/01/03	SANTEN PHARMACEUTICAL CO., LTD.	JP	05
N/029755	2008/01/03	2008/01/03	GLOBAL RETAIL TRADEMARKS LIMITED	VG	35
N/029756	2008/01/03	2008/01/03	Smartwool Corporation	US	25
N/029759	2008/01/03	2008/01/03	NOVARTIS AG.	CH	05
N/029760	2008/01/03	2008/01/03	NOVARTIS AG.	CH	05
N/029761	2008/01/03	2008/01/03	澳門上海捲煙廠有限公司 FÁBRICA DE CIGARRO SHANGHAI MACAU LDA.	MO	35
¹⁸ N/029762	2008/01/03	2008/01/03	澳門青旅集團有限公司	MO	39
N/029768	2008/01/03	2008/01/03	富穎 Fu Ying	MO	25
N/029769	2008/01/03	2008/01/03	富穎 Fu Ying	MO	25
N/029770	2008/01/03	2008/01/03	富穎 Fu Ying	MO	18
N/029771	2008/01/03	2008/01/03	富穎 Fu Ying	MO	18
N/029773	2008/01/03	2008/01/03	Pier 16-Property Development Limited	MO	44
N/029775	2008/01/03	2008/01/03	EMANUEL UNGARO ITALIA S.R.L.	IT	03
N/029777	2008/01/03	2008/01/03	德州皇明太陽能技術研究所（有限公司）	CN	09
N/029778	2008/01/03	2008/01/03	德州皇明太陽能技術研究所（有限公司）	CN	11
N/029779	2008/01/03	2008/01/03	德州皇明太陽能技術研究所（有限公司）	CN	09
N/029780	2008/01/03	2008/01/03	德州皇明太陽能技術研究所（有限公司）	CN	11
N/029781	2008/01/03	2008/01/03	Kabushiki Kaisha Sega (Sega Corporation)	JP	09

程序編號 Processo n.º	註冊日期 Data do registo	批示日期 Data do despacho	註冊權利人之名稱 Nome do titular	所屬國/地區 País/Território resid.	分類 Classe
N/029782	2008/01/03	2008/01/03	香港譚木匠有限公司 Hong Kong Carpenter Tan Co., Limited	HK	20
N/029783	2008/01/03	2008/01/03	香港譚木匠有限公司 Hong Kong Carpenter Tan Co., Limited	HK	21
N/029784	2008/01/03	2008/01/03	香港譚木匠有限公司 Hong Kong Carpenter Tan Co., Limited	HK	26
N/029785	2008/01/03	2008/01/03	香港譚木匠有限公司 Hong Kong Carpenter Tan Co., Limited	HK	35
N/029786	2008/01/03	2008/01/03	香港譚木匠有限公司 Hong Kong Carpenter Tan Co., Limited	HK	40
¹⁹ N/029787	2008/01/03	2008/01/03	澳門茴仙子捲煙廠有限公司 FÁBRICA DE CIGARROS MACAO FENNEL - FAIRY LIMITADA/MACAO FENNEL - FAIRY CIGARETTES FACTORY LIMITED	MO	34
N/029788	2008/01/03	2008/01/03	澳門茴仙子捲煙廠有限公司 FÁBRICA DE CIGARROS MACAO FENNEL - FAIRY LIMITADA/MACAO FENNEL - FAIRY CIGARETTES FACTORY LIMITED	MO	34
N/029789	2008/01/03	2008/01/03	CISCO SECURITY PTE LTD	SG	09
N/029790	2008/01/03	2008/01/03	CISCO SECURITY PTE LTD	SG	37
N/029791	2008/01/03	2008/01/03	CISCO SECURITY PTE LTD	SG	45
N/029792	2008/01/03	2008/01/03	上海恆壽堂藥業有限公司 Shanghai Hengshoutang Pharmaceutical Co., Ltd.	CN	33
N/029793	2008/01/03	2008/01/03	上海恆壽堂藥業有限公司 Shanghai Hengshoutang Pharmaceutical Co., Ltd.	CN	33
N/029794	2008/01/03	2008/01/03	上海恆壽堂藥業有限公司 Shanghai Hengshoutang Pharmaceutical Co., Ltd.	CN	33
N/029795	2008/01/03	2008/01/03	上海恆壽堂藥業有限公司 Shanghai Hengshoutang Pharmaceutical Co., Ltd.	CN	33
N/029796	2008/01/03	2008/01/03	上海恆壽堂藥業有限公司 Shanghai Hengshoutang Pharmaceutical Co., Ltd.	CN	33
N/029797	2008/01/03	2008/01/03	Mövenpick-Holding	CH	43
N/029802	2008/01/03	2008/01/03	HUGO ALEXANDRE DOS SANTOS NEVES SUSANA PEREIRA FARR	MO MO	42 42
N/029874	2008/01/03	2008/01/03	STOKELY-VAN CAMP, INC.	US	32
²⁰ N/029875	2008/01/03	2008/01/03	STOKELY-VAN CAMP, INC.	US	41
N/029876	2008/01/03	2008/01/03	ACCOR	FR	16
N/029877	2008/01/03	2008/01/03	ACCOR	FR	43
N/029878	2008/01/03	2008/01/03	ASTRAZENECA AB	SE	05
N/029879	2008/01/03	2008/01/03	ASTRAZENECA AB	SE	16
N/029880	2008/01/03	2008/01/03	OPA 國際有限公司 OPA INTERNATIONAL LIMITED	HK	14

程序編號 Processo n.º	註冊日期 Data do registo	批示日期 Data do despacho	註冊權利人之名稱 Nome do titular	所屬國/地區 País/Território resid.	分類 Classe
N/029881	2008/01/03	2008/01/03	OPA 國際有限公司 OPA INTERNATIONAL LIMITED	HK	16
N/029882	2008/01/03	2008/01/03	OPA 國際有限公司 OPA INTERNATIONAL LIMITED	HK	18
N/029883	2008/01/03	2008/01/03	OPA 國際有限公司 OPA INTERNATIONAL LIMITED	HK	14
N/029884	2008/01/03	2008/01/03	OPA 國際有限公司 OPA INTERNATIONAL LIMITED	HK	16
N/029885	2008/01/03	2008/01/03	OPA 國際有限公司 OPA INTERNATIONAL LIMITED	HK	18
N/029886	2008/01/03	2008/01/03	OPA 國際有限公司 OPA INTERNATIONAL LIMITED	HK	20
N/029887	2008/01/03	2008/01/03	OPA 國際有限公司 OPA INTERNATIONAL LIMITED	HK	28
²¹ N/029888	2008/01/03	2008/01/03	大昌貿易行有限公司 DAH CHONG HONG, LIMITED	HK	35
²² N/029889	2008/01/03	2008/01/03	Wynn Resorts Holdings, LLC	US	12
²² N/029890	2008/01/03	2008/01/03	Wynn Resorts Holdings, LLC	US	35
²² N/029891	2008/01/03	2008/01/03	Wynn Resorts Holdings, LLC	US	36
²² N/029892	2008/01/03	2008/01/03	Wynn Resorts Holdings, LLC	US	39
²² N/029893	2008/01/03	2008/01/03	Wynn Resorts Holdings, LLC	US	41
²³ N/029894	2008/01/03	2008/01/03	Wynn Resorts Holdings, LLC	US	43
²² N/029895	2008/01/03	2008/01/03	Wynn Resorts Holdings, LLC	US	45
N/029896	2008/01/03	2008/01/03	Wynn Resorts Holdings, LLC	US	35
N/029897	2008/01/03	2008/01/03	Wynn Resorts Holdings, LLC	US	36
N/029898	2008/01/03	2008/01/03	Wynn Resorts Holdings, LLC	US	41
N/029899	2008/01/03	2008/01/03	Wynn Resorts Holdings, LLC	US	43
N/029900	2008/01/03	2008/01/03	四川省宜賓五糧液集團有限公司	CN	33
N/029903	2008/01/03	2008/01/03	CITY CHAIN COMPANY LIMITED	HK	35
N/029904	2008/01/03	2008/01/03	CITY CHAIN COMPANY LIMITED	HK	35
N/029905	2008/01/03	2008/01/03	ROBERTO COIN S.p.A.	IT	14
N/029906	2008/01/03	2008/01/03	ROBERTO COIN S.p.A.	IT	14
²⁴ N/029907	2008/01/03	2008/01/03	Monitor Limited	VG	29
N/029908	2008/01/03	2008/01/03	英格蜜兒有限公司 Ingrid Millet Limited	VG	18
N/029909	2008/01/03	2008/01/03	英格蜜兒有限公司 Ingrid Millet Limited	VG	25
N/029910	2008/01/03	2008/01/03	Commerzbank AG	DE	09
N/029911	2008/01/03	2008/01/03	Commerzbank AG	DE	36
N/029912	2008/01/03	2008/01/03	Commerzbank AG	DE	09
N/029913	2008/01/03	2008/01/03	Commerzbank AG	DE	36
N/029914	2008/01/03	2008/01/03	Commerzbank AG	DE	09

程序編號 Processo n.º	註冊日期 Data do registo	批示日期 Data do despacho	註冊權利人之名稱 Nome do titular	所屬國/地區 País/Território resid.	分類 Classe
N/029916	2008/01/03	2008/01/03	Lip Hing (Yeung's) Manufactory Limited	HK	06
N/029917	2008/01/03	2008/01/03	JAZZBEME HOLDINGS LIMITED	VG	41
N/029918	2008/01/03	2008/01/03	JAZZBEME HOLDINGS LIMITED	VG	09
N/029919	2008/01/03	2008/01/03	JAZZBEME HOLDINGS LIMITED	VG	41
N/029920	2008/01/03	2008/01/03	JAZZBEME HOLDINGS LIMITED	VG	09
N/029921	2008/01/03	2008/01/03	JAZZBEME HOLDINGS LIMITED	VG	41
N/029922	2008/01/03	2008/01/03	JAZZBEME HOLDINGS LIMITED	VG	09
N/029923	2008/01/03	2008/01/03	JAZZBEME HOLDINGS LIMITED	VG	41
N/029924	2008/01/03	2008/01/03	JAZZBEME HOLDINGS LIMITED	VG	09
N/029925	2008/01/03	2008/01/03	JAZZBEME HOLDINGS LIMITED	VG	41
N/029930	2008/01/03	2008/01/03	JAZZBEME TECHNOLOGIES, INC.	PH	09
N/029931	2008/01/03	2008/01/03	JAZZBEME TECHNOLOGIES, INC.	PH	41
²⁵ N/029932	2008/01/03	2008/01/03	ANTÓNIO PINTO MARQUES	MO	35
N/029933	2008/01/03	2008/01/03	杭州華三通信技術有限公司 HANGZHOU H3C TECHNOLOGIES CO., LTD.	CN	09
²⁶ N/029934	2008/01/03	2008/01/03	Hopewell Plastic Laminates Limited	HK	19
²⁶ N/029935	2008/01/03	2008/01/03	Hopewell Plastic Laminates Limited	HK	19
²⁶ N/029936	2008/01/03	2008/01/03	Hopewell Plastic Laminates Limited	HK	19
N/029937	2008/01/03	2008/01/03	Hopewell Plastic Laminates Limited	HK	19
N/029938	2008/01/03	2008/01/03	Hopewell Plastic Laminates Limited	HK	19
N/029939	2008/01/03	2008/01/03	Hopewell Plastic Laminates Limited	HK	19
N/029940	2008/01/03	2008/01/03	Hopewell Plastic Laminates Limited	HK	19
²⁶ N/029941	2008/01/03	2008/01/03	Hopewell Plastic Laminates Limited	HK	19
N/029942	2008/01/03	2008/01/03	Hopewell Plastic Laminates Limited	HK	19
N/029944	2008/01/03	2008/01/03	IGT	US	09
N/029945	2008/01/03	2008/01/03	IGT	US	09
N/029946	2008/01/03	2008/01/03	IGT	US	09
N/029947	2008/01/03	2008/01/03	IGT	US	09
N/029948	2008/01/03	2008/01/03	IGT	US	09
N/029949	2008/01/03	2008/01/03	IGT	US	09
N/029950	2008/01/03	2008/01/03	IGT	US	09
²⁷ N/029952	2008/01/03	2008/01/03	REYNAERS ALUMINIUM N.V.	BE	06
N/029953	2008/01/03	2008/01/03	Mars, Incorporated	US	25
N/029954	2008/01/03	2008/01/03	RGB (Macau) Ltd	MO	09
N/029955	2008/01/03	2008/01/03	RGB (Macau) Ltd	MO	28
N/029956	2008/01/03	2008/01/03	RGB (Macau) Ltd	MO	41
N/029957	2008/01/03	2008/01/03	RGB (Macau) Ltd	MO	42
N/029958	2008/01/03	2008/01/03	RGB (Macau) Ltd	MO	09
N/029959	2008/01/03	2008/01/03	RGB (Macau) Ltd	MO	28
N/029960	2008/01/03	2008/01/03	RGB (Macau) Ltd	MO	41

程序編號 Processo n.º	註冊日期 Data do registo	批示日期 Data do despacho	註冊權利人之名稱 Nome do titular	所屬國/地區 País/Território resid.	分類 Classe
N/029961	2008/01/03	2008/01/03	RGB (Macau) Ltd	MO	42
N/029963	2008/01/03	2008/01/03	Charmonde Luxury Limited	HK	11
N/029964	2008/01/03	2008/01/03	Van Cleef & Arpels S.A.	CH	14
N/029965	2008/01/03	2008/01/03	Playboy Enterprises International, Inc.	US	35
N/029966	2008/01/03	2008/01/03	Playboy Enterprises International, Inc.	US	35
²⁸ N/029967	2008/01/03	2008/01/03	日日珠寶有限公司 Daily Jewellery Limited	HK	14
²⁸ N/029968	2008/01/03	2008/01/03	日日珠寶有限公司 Daily Jewellery Limited	HK	35
N/029969	2008/01/03	2008/01/03	日日珠寶有限公司 Daily Jewellery Limited	HK	14
N/029970	2008/01/03	2008/01/03	日日珠寶有限公司 Daily Jewellery Limited	HK	35
²⁸ N/029971	2008/01/03	2008/01/03	日日珠寶有限公司 Daily Jewellery Limited	HK	14
²⁸ N/029972	2008/01/03	2008/01/03	日日珠寶有限公司 Daily Jewellery Limited	HK	35
N/029973	2008/01/03	2008/01/03	Aristocrat Technologies Australia Pty Ltd	AU	28
N/029974	2008/01/03	2008/01/03	Aristocrat Technologies Australia Pty Ltd	AU	28
N/029975	2008/01/03	2008/01/03	Aristocrat Technologies Australia Pty Ltd	AU	28
N/029976	2008/01/03	2008/01/03	Aristocrat Technologies Australia Pty Ltd	AU	28
N/029977	2008/01/03	2008/01/03	Aristocrat Technologies Australia Pty Ltd	AU	28
N/029978	2008/01/03	2008/01/03	Aristocrat Technologies Australia Pty Ltd	AU	28
N/029979	2008/01/03	2008/01/03	Aristocrat Technologies Australia Pty Ltd	AU	28
N/029980	2008/01/03	2008/01/03	Aristocrat Technologies Australia Pty Ltd	AU	28
N/029981	2008/01/03	2008/01/03	Aristocrat Technologies Australia Pty Ltd	AU	28
N/029982	2008/01/03	2008/01/03	Aristocrat Technologies Australia Pty Ltd	AU	28
N/029983	2008/01/03	2008/01/03	Aristocrat Technologies Australia Pty Ltd	AU	28
N/029984	2008/01/03	2008/01/03	衍生行有限公司	HK	03
N/029985	2008/01/03	2008/01/03	衍生行有限公司	HK	05
N/029988	2008/01/03	2008/01/03	衍生行有限公司	HK	10
N/029989	2008/01/03	2008/01/03	衍生行有限公司	HK	30
N/029990	2008/01/03	2008/01/03	衍生行有限公司	HK	30
N/029991	2008/01/03	2008/01/03	依蒔有限公司	HK	35
²⁹ N/029992	2008/01/03	2008/01/03	Starwood Hotels & Resorts Worldwide, Inc.	US	43
N/029993	2008/01/03	2008/01/03	Starwood Hotels & Resorts Worldwide, Inc.	US	41
N/029994	2008/01/03	2008/01/03	Starwood Hotels & Resorts Worldwide, Inc.	US	36
N/029995	2008/01/03	2008/01/03	Starwood Hotels & Resorts Worldwide, Inc.	US	43
N/029997	2008/01/03	2008/01/03	地鐵有限公司 MTR Corporation Limited	HK	36

程序編號 Processo n.º	註冊日期 Data do registo	批示日期 Data do despacho	註冊權利人之名稱 Nome do titular	所屬國/地區 País/Território resid.	分類 Classe
N/029998	2008/01/03	2008/01/03	地鐵有限公司 MTR Corporation Limited	HK	37
N/029999	2008/01/03	2008/01/03	地鐵有限公司 MTR Corporation Limited	HK	36
N/030000	2008/01/03	2008/01/03	地鐵有限公司 MTR Corporation Limited	HK	37
N/030001	2008/01/03	2008/01/03	ILLYCAFFÈ S.p.A. CON UNICO SOCIO	IT	21
N/030002	2008/01/03	2008/01/03	ILLYCAFFÈ S.p.A. CON UNICO SOCIO	IT	43
N/030006	2008/01/03	2008/01/03	Jibbitz, LLC	US	25
N/030007	2008/01/03	2008/01/03	Jibbitz, LLC	US	26
N/030008	2008/01/03	2008/01/03	Covidien AG	CH	01
N/030009	2008/01/03	2008/01/03	Covidien AG	CH	05
N/030010	2008/01/03	2008/01/03	Covidien AG	CH	09
N/030011	2008/01/03	2008/01/03	Covidien AG	CH	10
N/030012	2008/01/03	2008/01/03	Covidien AG	CH	44
N/030013	2008/01/03	2008/01/03	Covidien AG	CH	01
N/030014	2008/01/03	2008/01/03	Covidien AG	CH	05
N/030015	2008/01/03	2008/01/03	Covidien AG	CH	09
N/030016	2008/01/03	2008/01/03	Covidien AG	CH	10
N/030017	2008/01/03	2008/01/03	Covidien AG	CH	44
N/030022	2008/01/03	2008/01/03	ASTRAZENECA AB	SE	05
N/030023	2008/01/03	2008/01/03	Zachys Wine and Liquor, Inc.	US	35
N/030024	2008/01/03	2008/01/03	港澳長盈有限公司 Sociedade Longnex Limitada / Longnex Limited	MO	35
N/030025	2008/01/03	2008/01/03	港澳長盈有限公司 Sociedade Longnex Limitada / Longnex Limited	MO	39
N/030026	2008/01/03	2008/01/03	港澳長盈有限公司 Sociedade Longnex Limitada / Longnex Limited	MO	41
N/030027	2008/01/03	2008/01/03	港澳長盈有限公司 Sociedade Longnex Limitada / Longnex Limited	MO	43
N/030028	2008/01/03	2008/01/03	DKSH Hong Kong Limited	HK	35
N/030030	2008/01/03	2008/01/03	DKSH Hong Kong Limited	HK	35
N/030031	2008/01/03	2008/01/03	DKSH Hong Kong Limited	HK	35
N/030032	2008/01/03	2008/01/03	地鐵有限公司 MTR Corporation Limited	HK	36
³⁰ N/030033	2008/01/03	2008/01/03	地鐵有限公司 MTR Corporation Limited	HK	36
N/030034	2008/01/03	2008/01/03	Ford Motor Company	US	12
N/030038	2008/01/03	2008/01/03	CNS, Inc.	US	05
N/030039	2008/01/03	2008/01/03	CNS, Inc.	US	10
N/030040	2008/01/03	2008/01/03	CNS, Inc.	US	05
N/030041	2008/01/03	2008/01/03	CNS, Inc.	US	10

程序編號 Processo n.º	註冊日期 Data do registo	批示日期 Data do despacho	註冊權利人之名稱 Nome do titular	所屬國/地區 País/Território resid.	分類 Classe
N/030042	2008/01/03	2008/01/03	江蘇艾寶紡織製衣有限公司	CN	26
N/030043	2008/01/03	2008/01/03	江蘇艾寶紡織製衣有限公司	CN	26
N/030044	2008/01/03	2008/01/03	江蘇艾寶紡織製衣有限公司	CN	25
N/030045	2008/01/03	2008/01/03	江蘇艾寶紡織製衣有限公司	CN	25
N/030046	2008/01/03	2008/01/03	江蘇艾寶紡織製衣有限公司	CN	25
N/030047	2008/01/03	2008/01/03	江蘇艾寶紡織製衣有限公司	CN	18
N/030048	2008/01/03	2008/01/03	江蘇艾寶紡織製衣有限公司	CN	18
N/030049	2008/01/03	2008/01/03	江蘇艾寶紡織製衣有限公司	CN	18
N/030050	2008/01/03	2008/01/03	MALÓ CLINIC, LDA	PT	03
N/030051	2008/01/03	2008/01/03	MALÓ CLINIC, LDA	PT	03
³¹ N/030052	2008/01/03	2008/01/03	MALÓ CLINIC, LDA	PT	05
³² N/030053	2008/01/03	2008/01/03	MALÓ CLINIC, LDA	PT	05
³¹ N/030054	2008/01/03	2008/01/03	MALÓ CLINIC, LDA	PT	10
³² N/030055	2008/01/03	2008/01/03	MALÓ CLINIC, LDA	PT	10
³¹ N/030056	2008/01/03	2008/01/03	MALÓ CLINIC, LDA	PT	42
³² N/030057	2008/01/03	2008/01/03	MALÓ CLINIC, LDA	PT	42
³¹ N/030058	2008/01/03	2008/01/03	MALÓ CLINIC, LDA	PT	44
³² N/030059	2008/01/03	2008/01/03	MALÓ CLINIC, LDA	PT	44
N/030060	2008/01/03	2008/01/03	SinoPac Holdings	TW	09
N/030061	2008/01/03	2008/01/03	SinoPac Holdings	TW	16
N/030062	2008/01/03	2008/01/03	SinoPac Holdings	TW	35
N/030063	2008/01/03	2008/01/03	SinoPac Holdings	TW	36
N/030064	2008/01/03	2008/01/03	SinoPac Holdings	TW	09
N/030065	2008/01/03	2008/01/03	SinoPac Holdings	TW	16
N/030066	2008/01/03	2008/01/03	SinoPac Holdings	TW	35
N/030067	2008/01/03	2008/01/03	SinoPac Holdings	TW	36
N/030068	2008/01/03	2008/01/03	Sociedade de Turismo e Diversões de Macau, S.A.	MO	43
N/030069	2008/01/03	2008/01/03	Sociedade de Turismo e Diversões de Macau, S.A.	MO	43
N/030070	2008/01/03	2008/01/03	Aristocrat Technologies Australia Pty Ltd	AU	28
N/030071	2008/01/03	2008/01/03	Aristocrat Technologies Australia Pty Ltd	AU	28
N/030072	2008/01/03	2008/01/03	The Procter & Gamble Company	US	03
N/030073	2008/01/03	2008/01/03	Johnson & Johnson	US	05
N/030074	2008/01/03	2008/01/03	MILANO COSMETICS S.R.L.	IT	03
N/030075	2008/01/03	2008/01/03	Cointreau	FR	33
N/030094	2008/01/03	2008/01/03	Jibbitz, LLC	US	18
N/030095	2008/01/03	2008/01/03	BULOVA CORPORATION	US	14
N/030096	2008/01/03	2008/01/03	BULOVA CORPORATION	US	14
N/030097	2008/01/03	2008/01/03	BULOVA CORPORATION	US	14
N/030098	2008/01/03	2008/01/03	High Tech Computer Corp.	TW	37
N/030099	2008/01/03	2008/01/03	Caterpillar Inc.	US	39

程序編號 Processo n.º	註冊日期 Data do registo	批示日期 Data do despacho	註冊權利人之名稱 Nome do titular	所屬國/地區 País/Território resid.	分類 Classe
N/030100	2008/01/03	2008/01/03	Caterpillar Inc.	US	39
N/030101	2008/01/03	2008/01/03	Caterpillar Inc.	US	39
N/030102	2008/01/03	2008/01/03	Caterpillar Inc.	US	39
N/030103	2008/01/03	2008/01/03	Cubist Pharmaceuticals, Inc.	US	05
N/030105	2008/01/03	2008/01/03	浙江艾萊依羽絨製品有限公司	CN	25
N/030106	2008/01/03	2008/01/03	浙江艾萊依羽絨製品有限公司	CN	24
N/030107	2008/01/03	2008/01/03	成都市棒棒娃實業有限公司	CN	29
N/030108	2008/01/03	2008/01/03	歐美投資集團有限公司 EUROPE & AMERICA INVESTMENT GROUP CO., LTD.	CN	30
N/030109	2008/01/03	2008/01/03	Parfums Christian Dior	FR	03
N/030110	2008/01/03	2008/01/03	N. P. King (Hong Kong) Limited	HK	06
N/030111	2008/01/03	2008/01/03	N. P. King (Hong Kong) Limited	HK	11
N/030112	2008/01/03	2008/01/03	N. P. King (Hong Kong) Limited	HK	17
N/030113	2008/01/03	2008/01/03	N. P. King (Hong Kong) Limited	HK	06
N/030114	2008/01/03	2008/01/03	N. P. King (Hong Kong) Limited	HK	11
N/030115	2008/01/03	2008/01/03	N. P. King (Hong Kong) Limited	HK	17
N/030116	2008/01/03	2008/01/03	N. P. King (Hong Kong) Limited	HK	06
N/030117	2008/01/03	2008/01/03	N. P. King (Hong Kong) Limited	HK	11
N/030118	2008/01/03	2008/01/03	N. P. King (Hong Kong) Limited	HK	06
N/030119	2008/01/03	2008/01/03	N. P. King (Hong Kong) Limited	HK	11
³³ N/030120	2008/01/03	2008/01/03	MESSE FRANKFURT GmbH	DE	35
N/030121	2008/01/03	2008/01/03	Wynn Resorts Holdings, LLC	US	25
N/030122	2008/01/03	2008/01/03	Wynn Resorts Holdings, LLC	US	35
N/030123	2008/01/03	2008/01/03	Wynn Resorts Holdings, LLC	US	41
N/030124	2008/01/03	2008/01/03	Wynn Resorts Holdings, LLC	US	43
N/030125	2008/01/03	2008/01/03	Wynn Resorts Holdings, LLC	US	44
N/030126	2008/01/03	2008/01/03	Wynn Resorts Holdings, LLC	US	45
N/030127	2008/01/03	2008/01/03	Wynn Resorts Holdings, LLC	US	25
N/030128	2008/01/03	2008/01/03	Wynn Resorts Holdings, LLC	US	35
N/030129	2008/01/03	2008/01/03	Wynn Resorts Holdings, LLC	US	41
N/030130	2008/01/03	2008/01/03	Wynn Resorts Holdings, LLC	US	43
N/030131	2008/01/03	2008/01/03	Wynn Resorts Holdings, LLC	US	44
N/030132	2008/01/03	2008/01/03	Wynn Resorts Holdings, LLC	US	45
N/030133	2008/01/03	2008/01/03	LABORATÓRIO DE ENGENHARIA CIVIL DE MACAU (LECM)	MO	19
N/030134	2008/01/03	2008/01/03	LABORATÓRIO DE ENGENHARIA CIVIL DE MACAU (LECM)	MO	19
N/030135	2008/01/03	2008/01/03	衣色設計有限公司	MO	25
N/030145	2008/01/03	2008/01/03	恒邦置業有限公司	MO	35
N/030146	2008/01/03	2008/01/03	恒邦置業有限公司	MO	36

程序編號 Processo n.º	註冊日期 Data do registo	批示日期 Data do despacho	註冊權利人之名稱 Nome do titular	所屬國/地區 País/Território resid.	分類 Classe
N/030147	2008/01/03	2008/01/03	恒邦置業有限公司	MO	37
N/030148	2008/01/03	2008/01/03	恒邦置業有限公司	MO	38
N/030149	2008/01/03	2008/01/03	恒邦置業有限公司	MO	39
N/030150	2008/01/03	2008/01/03	恒邦置業有限公司	MO	40
N/030151	2008/01/03	2008/01/03	恒邦置業有限公司	MO	42
N/030152	2008/01/03	2008/01/03	恒邦置業有限公司	MO	45
N/030153	2008/01/03	2008/01/03	GRISPORT S.p.A.	IT	25
N/030154	2008/01/03	2008/01/03	Diageo Brands B.V.	NL	18
N/030155	2008/01/03	2008/01/03	Diageo Brands B.V.	NL	25
N/030156	2008/01/03	2008/01/03	Saeco International Group S.p.A.	IT	11
N/030157	2008/01/03	2008/01/03	FERRARI S.p.A.	IT	35
³⁴ N/030158	2008/01/03	2008/01/03	大昌貿易行有限公司 DAH CHONG HONG, LIMITED	HK	35
N/030159	2008/01/03	2008/01/03	ACCOR	FR	16
N/030160	2008/01/03	2008/01/03	ACCOR	FR	36
N/030161	2008/01/03	2008/01/03	ACCOR	FR	43
N/030162	2008/01/03	2008/01/03	BEENET Y5 LIMITED	HK	38
N/030163	2008/01/03	2008/01/03	BEENET Y5 LIMITED	HK	42
N/030164	2008/01/03	2008/01/03	上海梅林罐頭食品廠有限公司 Shanghai Maling Canned Food Factory Co., Ltd.	CN	29
N/030165	2008/01/03	2008/01/03	Akkurate Limited	GB	03
N/030166	2008/01/03	2008/01/03	Akkurate Limited	GB	09
N/030167	2008/01/03	2008/01/03	Akkurate Limited	GB	14
N/030168	2008/01/03	2008/01/03	Akkurate Limited	GB	18
N/030169	2008/01/03	2008/01/03	Akkurate Limited	GB	25
N/030170	2008/01/03	2008/01/03	Akkurate Limited	GB	35
N/030171	2008/01/03	2008/01/03	Akkurate Limited	GB	43
N/030172	2008/01/03	2008/01/03	Akkurate Limited	GB	35
N/030173	2008/01/03	2008/01/03	Akkurate Limited	GB	43
N/030174	2008/01/03	2008/01/03	Akkurate Limited	GB	03
N/030175	2008/01/03	2008/01/03	Akkurate Limited	GB	09
N/030176	2008/01/03	2008/01/03	Akkurate Limited	GB	14
N/030177	2008/01/03	2008/01/03	Akkurate Limited	GB	18
³⁵ N/030178	2008/01/03	2008/01/03	Akkurate Limited	GB	25
N/030179	2008/01/03	2008/01/03	Akkurate Limited	GB	03
N/030180	2008/01/03	2008/01/03	Akkurate Limited	GB	09
N/030181	2008/01/03	2008/01/03	Akkurate Limited	GB	14
N/030182	2008/01/03	2008/01/03	Akkurate Limited	GB	18
N/030183	2008/01/03	2008/01/03	Akkurate Limited	GB	25
N/030184	2008/01/03	2008/01/03	LOANG & NOI PTE LTD	SG	14

程序編號 Processo n.º	註冊日期 Data do registo	批示日期 Data do despacho	註冊權利人之名稱 Nome do titular	所屬國/地區 País/Território resid.	分類 Classe
N/030185	2008/01/03	2008/01/03	LOANG & NOI PTE LTD	SG	14
N/030187	2008/01/03	2008/01/03	ASTRAZENECA AB	SE	05
N/030192	2008/01/03	2008/01/03	何敏娜	CN	36
N/030193	2008/01/03	2008/01/03	何敏娜	CN	37
N/030206	2008/01/03	2008/01/03	TENCENT HOLDINGS LIMITED	KY	12
N/030207	2008/01/03	2008/01/03	金成 JIN CHENG	CN	25
N/030208	2008/01/03	2008/01/03	金成 JIN CHENG	CN	25
N/030209	2008/01/03	2008/01/03	Johnson & Johnson	US	05
N/030210	2008/01/03	2008/01/03	Johnson & Johnson	US	05
N/030211	2008/01/03	2008/01/03	Chivas Brothers Pernod Ricard Limited	GB	33
N/030216	2008/01/03	2008/01/03	RJ Watches S.A.	CH	14
N/030217	2008/01/03	2008/01/03	Iridesse, Inc.	US	14
N/030218	2008/01/03	2008/01/03	Iridesse, Inc.	US	35
N/030225	2008/01/03	2008/01/03	霍碧賢 FOK PEK IN	MO	43
N/030226	2008/01/03	2008/01/03	Mars, Incorporated	US	29
N/030227	2008/01/03	2008/01/03	Mars, Incorporated	US	30
N/030228	2008/01/03	2008/01/03	Mars, Incorporated	US	32
³⁶ N/030229	2008/01/03	2008/01/03	ESSILOR INTERNATIONAL (COMPAGNIE GENERALE D'OPTIQUE)	FR	09
³⁷ N/030230	2008/01/03	2008/01/03	Playboy Enterprises International, Inc.	US	43
³⁸ N/030235	2008/01/03	2008/01/03	Just One More Restaurant Corporation	US	43
³⁹ N/030236	2008/01/03	2008/01/03	文強藥廠有限公司 WEN JIANG MEDICAL INDUSTRIES SDN. BHD.	MY	05
⁴⁰ N/030238	2008/01/03	2008/01/03	BLISS WORLD LLC	US	03
N/030239	2008/01/03	2008/01/03	BLISS WORLD LLC	US	05
⁴⁰ N/030240	2008/01/03	2008/01/03	BLISS WORLD LLC	US	44
N/030241	2008/01/03	2008/01/03	凱權貿易有限公司 Seapower Trading Co. Ltd.	MO	35
N/030242	2008/01/03	2008/01/03	Kabel-X Vermarktungs GmbH	AT	04
N/030243	2008/01/03	2008/01/03	Kabel-X Vermarktungs GmbH	AT	06
N/030244	2008/01/03	2008/01/03	Kabel-X Vermarktungs GmbH	AT	38
N/030245	2008/01/03	2008/01/03	Hong Kong Trade Development Council	HK	35
N/030246	2008/01/03	2008/01/03	Hong Kong Trade Development Council	HK	41
N/030247	2008/01/03	2008/01/03	Hong Kong Trade Development Council	HK	35
N/030248	2008/01/03	2008/01/03	Hong Kong Trade Development Council	HK	41
N/030250	2008/01/03	2008/01/03	Jing Jin Travelling Bags Manufactory Limited	HK	18
N/030251	2008/01/03	2008/01/03	Iridesse, Inc.	US	14

程序編號 Processo n.º	註冊日期 Data do registo	批示日期 Data do despacho	註冊權利人之名稱 Nome do titular	所屬國/地區 País/Território resid.	分類 Classe
N/030252	2008/01/03	2008/01/03	Iridesse, Inc.	US	35
N/030254	2008/01/03	2008/01/03	Crocodile Garments Limited	HK	09
N/030255	2008/01/03	2008/01/03	Crocodile Garments Limited	HK	09
N/030256	2008/01/03	2008/01/03	Crocodile Garments Limited	HK	09
N/030257	2008/01/03	2008/01/03	Crocodile Garments Limited	HK	09
N/030258	2008/01/03	2008/01/03	Crocodile Garments Limited	HK	09
N/030259	2008/01/03	2008/01/03	Crocodile Garments Limited	HK	09
N/030260	2008/01/03	2008/01/03	Crocodile Garments Limited	HK	18
N/030261	2008/01/03	2008/01/03	Crocodile Garments Limited	HK	18
N/030262	2008/01/03	2008/01/03	Crocodile Garments Limited	HK	18
N/030263	2008/01/03	2008/01/03	Crocodile Garments Limited	HK	18
N/030264	2008/01/03	2008/01/03	Crocodile Garments Limited	HK	18
N/030265	2008/01/03	2008/01/03	Crocodile Garments Limited	HK	18
N/030266	2008/01/03	2008/01/03	Crocodile Garments Limited	HK	25
N/030267	2008/01/03	2008/01/03	Crocodile Garments Limited	HK	25
N/030268	2008/01/03	2008/01/03	Crocodile Garments Limited	HK	25
N/030269	2008/01/03	2008/01/03	Crocodile Garments Limited	HK	25
N/030270	2008/01/03	2008/01/03	Crocodile Garments Limited	HK	25
N/030271	2008/01/03	2008/01/03	Crocodile Garments Limited	HK	25
N/030272	2008/01/03	2008/01/03	IGT	US	09
⁴¹ N/030273	2008/01/03	2008/01/03	時貿辦公家具（香港）有限公司 Smart Office Furniture (Hong Kong) Limited	HK	20
N/030274	2008/01/03	2008/01/03	Waltham International SA	CH	14
N/030275	2008/01/03	2008/01/03	海口鐵丹服飾有限公司	CN	25
N/030276	2008/01/03	2008/01/03	海口鐵丹服飾有限公司	CN	18
N/030280	2008/01/03	2008/01/03	張慶海	CN	32
N/030281	2008/01/03	2008/01/03	廈門捲煙廠	CN	34
N/030282	2008/01/03	2008/01/03	廈門捲煙廠	CN	34
N/030283	2008/01/03	2008/01/03	廈門捲煙廠	CN	34
N/030284	2008/01/03	2008/01/03	王健儀 WONG KIN YEE AGNES	HK	35
N/030290	2008/01/03	2008/01/03	Crocs, Inc.	US	25
N/030291	2008/01/03	2008/01/03	Crocs, Inc.	US	35
N/030292	2008/01/03	2008/01/03	Crocs, Inc.	US	25
N/030309	2008/01/03	2008/01/03	御生行貿易有限公司	MO	32
N/030310	2008/01/03	2008/01/03	Aruze Corporation	JP	09
N/030311	2008/01/03	2008/01/03	Aruze Corporation	JP	09
N/030312	2008/01/03	2008/01/03	耀興行貿易發展有限公司	MO	35
⁴² N/030313	2008/01/03	2008/01/03	上佳飲食有限公司 SOCIEDADE DE RESTAURANTES SUCCESS, LIMITADA	MO	43

程序編號 Processo n.º	註冊日期 Data do registo	批示日期 Data do despacho	註冊權利人之名稱 Nome do titular	所屬國/地區 País/Território resid.	分類 Classe
N/030325	2008/01/03	2008/01/03	九鼎傳播有限公司	MO	35
N/030326	2008/01/03	2008/01/03	九鼎傳播有限公司	MO	41
N/030327	2008/01/03	2008/01/03	九鼎傳播有限公司	MO	36
N/030328	2008/01/03	2008/01/03	九鼎傳播有限公司	MO	43
N/030329	2008/01/03	2008/01/03	九鼎傳播有限公司	MO	45
N/030330	2008/01/03	2008/01/03	九鼎傳播有限公司	MO	42
N/030331	2008/01/03	2008/01/03	POLSKI LEK S.A.	PL	05
N/030332	2008/01/03	2008/01/03	POLSKI LEK S.A.	PL	05
N/030333	2008/01/03	2008/01/03	Aristocrat Technologies Australia Pty Ltd	AU	28
N/030334	2008/01/03	2008/01/03	Aristocrat Technologies Australia Pty Ltd	AU	28

¹ 不批給“Online”，“Systems”及“Limited”詞語的專屬使用權利。

Não foi concedido o direito no uso exclusivo da(s) palavra(s) «Online», «Systems» e «Limited».

² 不批給“網上”，“系統”及“有限公司”詞語的專屬使用權利。

Não foi concedido o direito no uso exclusivo da(s) palavra(s) «網上», «系統» e «有限公司».

³ 不批給“Online”，“Systems”，“Limited”，“網上”，“系統”及“有限公司”詞語的專屬使用權利。

Não foi concedido o direito no uso exclusivo da(s) palavra(s) «Online», «Systems», «Limited», «網上», «系統» e «有限公司».

⁴ 不批給“澳門”，“網”及“.com”詞語的專屬使用權利。

Não foi concedido o direito no uso exclusivo da(s) palavra(s) «澳門», «網» e «.com».

⁵ 不批給“ESPRESSO”詞語的專屬使用權利。

Não foi concedido o direito no uso exclusivo da(s) palavra(s) «ESPRESSO».

⁶ 不批給“ESPRESSO BAR”詞語的專屬使用權利。

Não foi concedido o direito no uso exclusivo da(s) palavra(s) «ESPRESSO BAR».

⁷ 不批給“.mo”詞語的專屬使用權利。

Não foi concedido o direito no uso exclusivo da(s) palavra(s) «.mo».

⁸ 不批給“GROUP”詞語的專屬使用權利。

Não foi concedido o direito no uso exclusivo da(s) palavra(s) «GROUP».

⁹ 不批給“HOTEL”詞語的專屬使用權利。

Não foi concedido o direito no uso exclusivo da(s) palavra(s) «HOTEL».

¹⁰ 不批給“YOGA”詞語的專屬使用權利。

Não foi concedido o direito no uso exclusivo da(s) palavra(s) «YOGA».

¹¹ 不批給“Tea”詞語的專屬使用權利。

Não foi concedido o direito no uso exclusivo da(s) palavra(s) «Tea».

¹² 不批給“FRUIT”及“CANDIES”詞語的專屬使用權利。

Não foi concedido o direito no uso exclusivo da(s) palavra(s) «FRUIT» e «CANDIES».

¹³ 不批給“CHINA”及“TOBACCO”詞語的專屬使用權利。

Não foi concedido o direito no uso exclusivo da(s) palavra(s) «CHINA» e «TOBACCO».

¹⁴ 不批給“中国”及“烟草”詞語的專屬使用權利。

Não foi concedido o direito no uso exclusivo da(s) palavra(s) «中国» e «烟草».

- ¹⁵ 不批給 “RESIDENCES” 詞語的專屬使用權利。
Não foi concedido o direito no uso exclusivo da(s) palavra(s) «RESIDENCES».
- ¹⁶ 不批給 “涼茶” 及 “CHA MEDICINAL” 詞語的專屬使用權利。
Não foi concedido o direito no uso exclusivo da(s) palavra(s) «涼茶» e «CHA MEDICINAL».
- ¹⁷ 不批給 “JACKPOT” 詞語的專屬使用權利。
Não foi concedido o direito no uso exclusivo da(s) palavra(s) «JACKPOT».
- ¹⁸ 不批給 “澳門” 及 “集團” 詞語的專屬使用權利。
Não foi concedido o direito no uso exclusivo da(s) palavra(s) «澳門» e «集團».
- ¹⁹ 不批給 “Pure Fennel Products” 詞語的專屬使用權利。
Não foi concedido o direito no uso exclusivo da(s) palavra(s) «Pure Fennel Products».
- ²⁰ 不批給 “SPORTS SCIENCE INSTITUTE” 詞語的專屬使用權利。
Não foi concedido o direito no uso exclusivo da(s) palavra(s) «SPORTS SCIENCE INSTITUTE».
- ²¹ 不批給 “食品專門店” 及 “FOOD MART” 詞語的專屬使用權利。
Não foi concedido o direito no uso exclusivo da(s) palavra(s) «食品專門店» e «FOOD MART».
- ²² 不批給 “LAS VEGAS” 及 “MACAU” 詞語的專屬使用權利。
Não foi concedido o direito no uso exclusivo da(s) palavra(s) «LAS VEGAS» e «MACAU».
- ²³ 不批給 “RESORTS” , “LAS VEGAS” 及 “MACAU” 詞語的專屬使用權利。
Não foi concedido o direito no uso exclusivo da(s) palavra(s) «RESORTS», «LAS VEGAS» e «MACAU».
- ²⁴ 不批給 “榮譽出品” 詞語的專屬使用權利。
Não foi concedido o direito no uso exclusivo da(s) palavra(s) «榮譽出品».
- ²⁵ 不批給 “MACAU” 詞語的專屬使用權利。
Não foi concedido o direito no uso exclusivo da(s) palavra(s) «MACAU».
- ²⁶ 不批給 “PLASTICS” 詞語的專屬使用權利。
Não foi concedido o direito no uso exclusivo da(s) palavra(s) «PLASTICS».
- ²⁷ 不批給 “aluminium” 詞語的專屬使用權利。
Não foi concedido o direito no uso exclusivo da(s) palavra(s) «aluminium».
- ²⁸ 不批給 “珠寶” 詞語的專屬使用權利。
Não foi concedido o direito no uso exclusivo da(s) palavra(s) «珠寶».
- ²⁹ 不批給 “酒店” 詞語的專屬使用權利。
Não foi concedido o direito no uso exclusivo da(s) palavra(s) «酒店».
- ³⁰ 不批給 “物業管理” 及 “Property Management” 詞語的專屬使用權利。
Não foi concedido o direito no uso exclusivo da(s) palavra(s) «物業管理» e «Property Management».
- ³¹ 不批給 “CLINIC” , “診療醫護中心” 及 “CLÍNICA” 詞語的專屬使用權利。
Não foi concedido o direito no uso exclusivo da(s) palavra(s) «CLINIC», «診療醫護中心» e «CLÍNICA».
- ³² 不批給 “CLINIC” , “醫療中心” 及 “CLÍNICA” 詞語的專屬使用權利。
Não foi concedido o direito no uso exclusivo da(s) palavra(s) «CLINIC», «醫療中心» e «CLÍNICA».
- ³³ 不批給 “frankfurt” 詞語的專屬使用權利。
Não foi concedido o direito no uso exclusivo da(s) palavra(s) «frankfurt».
- ³⁴ 不批給 “食品” , “市場” 及 “FOOD MART” 詞語的專屬使用權利。
Não foi concedido o direito no uso exclusivo da(s) palavra(s) «食品», «市場» e «FOOD MART».
- ³⁵ 不批給 “DENIM” 詞語的專屬使用權利。
Não foi concedido o direito no uso exclusivo da(s) palavra(s) «DENIM».

³⁶ 不批給 “.NET” 詞語的專屬使用權利。

Não foi concedido o direito no uso exclusivo da(s) palavra(s) «.NET».

³⁷ 不批給 “MACAO” 詞語的專屬使用權利。

Não foi concedido o direito no uso exclusivo da(s) palavra(s) «MACAO».

³⁸ 不批給 “RESTAURANT” 詞語的專屬使用權利。

Não foi concedido o direito no uso exclusivo da(s) palavra(s) «RESTAURANT».

³⁹ 不批給 “Herbal Tea” 及 “涼茶” 詞語的專屬使用權利。

Não foi concedido o direito no uso exclusivo da(s) palavra(s) «Herbal Tea» e «涼茶».

⁴⁰ 不批給 “SPA” 詞語的專屬使用權利。

Não foi concedido o direito no uso exclusivo da(s) palavra(s) «SPA».

⁴¹ 不批給 “OFFICE FURNITURE” 詞語的專屬使用權利。

Não foi concedido o direito no uso exclusivo da(s) palavra(s) «OFFICE FURNITURE».

⁴² 不批給 “日本料理” 詞語的專屬使用權利。

Não foi concedido o direito no uso exclusivo da(s) palavra(s) «日本料理».

部份批給

Concessão parcial

程序編號 Processo n.º	註冊日期 Data do registo	批示日期 Data do despacho	註冊權利人之名稱 Nome do titular	所屬國/地區 País/Território resid.	分類 Classe	備註 Observações
N/24368	2008/01/08	2008/01/08	PROVENT HOLDINGS LTD.	VG	43	除了“鄉村俱樂部服務（提供臨時住宿）；社交俱樂部（提供住宿）；招待服務（提供住宿）”之外，核准其他服務的商標註冊申請。 Com excepção de «serviços de «country club» (providenciar alojamento temporário); clubes sociais (providenciar alojamento); serviços de hospitalidade (providenciar alojamento)», foi concedido o registo para os restantes serviços constantes do pedido de registo de marca.
N/27064	2008/01/07	2008/01/07	福建恒利集團有限公司 Fujian Hengli Group Co., Ltd.	CN	05	註冊只限於下列產品“淨化劑；嬰兒食品；獸醫用製劑；衛生球；止癢水；牙用光潔劑”。 O registo limita-se somente a produtos de «preparações purificantes; alimentos para bebés; preparações para os veterinários; bolas higiénicas; líquido para anti-cócegas; preparações para brilho e limpeza de dentes».

程序編號 Processo n.º	註冊日期 Data do registo	批示日期 Data do despacho	註冊權利人之名稱 Nome do titular	所屬國/地區 País/Território resid.	分類 Classe	備註 Observações
N/28061	2008/01/03	2008/01/03	衍生行有限公司	HK	03	註冊只限於下列產品“漂白劑及其他洗衣用物料；清潔、擦亮、去脂及研磨用製劑；肥皂；香料、精油、化妝品；牙膏、牙粉”。 O registo limita-se somente a produtos de «preparações para branquear e outras preparações para lixiviar; preparações para limpar, polir, desengordurar e desgastar; sabões; perfumaria, óleos essenciais, cosméticos; dentífricos, pó para dentes».
N/28678 N/28683	2007/12/31	2007/12/31	Caterpillar Inc.	US	09	除了“眼鏡”之外，核准其他產品的商標註冊申請。 Com exceção de «óculos», foi concedido o registo para os restantes produtos constantes do pedido de registo de marca.
N/28681 N/28686 N/28691 N/28696	2008/01/07	2008/01/07	Caterpillar Inc.	US	37	除了“機器的保養及修理；填土、材料處理用設備的出租”之外，核准其他服務的商標註冊申請。 Com exceção de «manutenção e reparação de maquinaria; aluguer de equipamento de terraplana-gens, de manuseamento de material», foi concedido o registo para os restantes serviços constantes do pedido de registo de marca.

判決決定

Decisão por sentença

程序編號 Process n.º	生效日期 Data de vigência	註冊權利人之名稱 Nome do titular	所屬國/地區 País/Território resid.	分類 Classe
N/24235	2007/12/03	威尼斯人澳門股份有限公司 Venetian Macau S.A., em inglês, Venetian Macau Limited	MO	18

備註：根據於2007年11月15日初級法院之判決，並於2007年12月3日已轉為確定裁決，裁判上訴理由全部成立，並廢止有關拒絕註冊之批示以及將第十八類的產品商標“Cotai Center Shops”批給上訴人。

Obs.: Por sentença do Tribunal Judicial de Base, de 15/11/2007, que transitou em julgado no dia 03/12/2007, foi julgado totalmente procedente o recurso, revogando-se o despacho de recusa de registo e concedendo-se à Recorrente a marca «Cotai Center Shops» para os produtos da classe 18.^a

設計或新型之保護

Protecção de desenho ou modelo

批給

Concessões

程序編號 Processo n.º	註冊日期 Data do registo	批示日期 Data do despacho	註冊權利人之名稱 Nome do titular	所屬國/地區 País/Território resid.
D/000295	2007/12/10	2007/12/10	阿魯策株式會社	JP
D/000331	2007/12/10	2007/12/10	保華電子科技有限公司 POWER ELECTRONIC TECHNOLOGIES LIMITED	HK
D/000332	2007/12/10	2007/12/10	保華電子科技有限公司 POWER ELECTRONIC TECHNOLOGIES LIMITED	HK
D/000333	2007/12/10	2007/12/10	Watson Enterprises Limited	VG
D/000334	2007/12/10	2007/12/10	Watson Enterprises Limited	VG
D/000335	2007/12/10	2007/12/10	Watson Enterprises Limited	VG
D/000336	2007/12/10	2007/12/10	Watson Enterprises Limited	VG
D/000337	2007/12/10	2007/12/10	Watson Enterprises Limited	VG
D/000338	2007/12/10	2007/12/10	Watson Enterprises Limited	VG
D/000339	2007/12/10	2007/12/10	Watson Enterprises Limited	VG
D/000340	2007/12/10	2007/12/10	Watson Enterprises Limited	VG
D/000341	2007/12/10	2007/12/10	Watson Enterprises Limited	VG
D/000347	2007/12/10	2007/12/10	陳榮達 CHAN WENG TAT	MO
D/000378	2007/12/10	2007/12/10	ROLEX SA	CH
D/000379	2007/12/10	2007/12/10	ROLEX SA	CH
D/000380	2007/12/10	2007/12/10	ROLEX SA	CH

營業場所之保護

Protecção de estabelecimento

批給

Concessões

程序編號 Processo n.º	註冊日期 Data do registo	批示日期 Data do despacho	註冊權利人之名稱 Nome do titular	所屬國/地區 País/Território resid.
E/000099	2008/01/03	2008/01/03	上佳飲食有限公司 SOCIEDADE DE RESTAURANTES SUCCESS, LIMITADA	MO

備註：不批給“日本料理”詞語的專屬使用權利。

Obs.: Não foi concedido o direito no uso exclusivo da(s) palavra(s) «日本料理».

商標之保護
Protecção de marcas

續展
Renovações

程序編號 Processo n.º	商標編號 Marca n.º	續展日期 Data da renovação	註冊權利人之名稱 Nome do titular	所屬國/地區 País/Território resid.
179/INPI	179-M	2008/01/09	ASAHI KOGAKU KOGYO KABUSHIKI KAISHA	JP
706/INPI	645-M	2008/01/09	OMRON CORPORATION	JP
707/INPI	646-M	2008/01/09	OMRON CORPORATION	JP
708/INPI	647-M	2008/01/09	OMRON CORPORATION	JP
1515/INPI	1419-M	2008/01/10	BRISTOL-MYERS SQUIBB COMPANY	US
3532/INPI	3403-M	2008/01/10	Valentino S.p.A.	IT
3670/INPI	3541-M	2008/01/10	OAG WORLDWIDE LIMITED	GB
3673/INPI	3544-M	2008/01/10	TDK KABUSHIKI KAISHA (TDK CORPORATION)	JP
5006/INPI	4868-M	2008/01/10	SPRINT COMMUNICATIONS COMPANY L.P.	US
5020/INPI	4882-M	2008/01/10	PEPSICO, INC.	US
5021/INPI	4883-M	2008/01/10	PEPSICO, INC.	US
5023/INPI	4885-M	2008/01/10	PEPSICO, INC.	US
5027/INPI	4889-M	2008/01/10	PEPSICO, INC.	US
5028/INPI	4890-M	2008/01/10	PEPSICO, INC.	US
6042/INPI	5901-M	2008/01/10	ESSILOR INTERNATIONAL COMPAGNIE GÉNÉRALE D'OPTIQUE, Société Anonyme	FR
6152/DSE	9179-M	2008/01/11	The HongKong and Shanghai Banking Corporation Limited	HK
6153/DSE	9180-M	2008/01/11	The HongKong and Shanghai Banking Corporation Limited	HK
6154/DSE	9181-M	2008/01/11	The HongKong and Shanghai Banking Corporation Limited	HK
6155/DSE	9182-M	2008/01/11	The HongKong and Shanghai Banking Corporation Limited	HK
6156/DSE	9183-M	2008/01/11	The HongKong and Shanghai Banking Corporation Limited	HK
6157/DSE	9184-M	2008/01/11	The HongKong and Shanghai Banking Corporation Limited	HK
6158/DSE	9185-M	2008/01/11	The HongKong and Shanghai Banking Corporation Limited	HK
6159/DSE	9186-M	2008/01/11	The HongKong and Shanghai Banking Corporation Limited	HK
6160/DSE	9187-M	2008/01/11	The HongKong and Shanghai Banking Corporation Limited	HK
6161/DSE	9188-M	2008/01/11	The HongKong and Shanghai Banking Corporation Limited	HK
6611/INPI	6397-M	2008/01/10	CHRISTIAN DIOR COUTURE, Société Anonyme	FR
6612/INPI	6398-M	2008/01/10	CHRISTIAN DIOR COUTURE, Société Anonyme	FR
6614/INPI	6400-M	2008/01/10	CHRISTIAN DIOR COUTURE, Société Anonyme	FR
6783/INPI	6571-M	2008/01/10	TRESPLAIN INVESTMENTS LIMITED	VG
6791/INPI	6579-M	2008/01/10	TRESPLAIN INVESTMENTS LIMITED	VG
7065/DSE	9226-M	2008/01/11	THE PROCTER & GAMBLE COMPANY	US
7539/INPI	7309-M	2008/01/10	mitsubishi rayon kabushiki kaisha, que comercialmente também usa MITSUBISHI RAYON CO., LTD.	JP
7540/INPI	7310-M	2008/01/10	mitsubishi rayon kabushiki kaisha, que comercialmente também usa MITSUBISHI RAYON CO., LTD.	JP

程序編號 Processo n.º	商標編號 Marca n.º	續展日期 Data da renovação	註冊權利人之名稱 Nome do titular	所屬國/地區 País/Território resid.
7541/INPI	7311-M	2008/01/10	MITSUBISHI RAYON KABUSHIKI KAISHA, que comercialmente também usa MITSUBISHI RAYON CO., LTD.	JP
7544/INPI	7314-M	2008/01/10	KAO CORPORATION, uma sociedade por quotas	JP
7640/INPI	7410-M	2008/01/10	CHURCH & DWIGHT CO., INC., uma sociedade organizada e existindo segundo as leis do Estado de Delaware	US
7711/INPI	7481-M	2008/01/10	ESSILOR INTERNATIONAL COMPAGNIE GÉNÉRALE D'OPTIQUE Société Anonyme	FR
7843/INPI	7613-M	2008/01/10	JIM BEAM BRANDS, CO., uma sociedade organizada e existindo segundo as leis do Estado de Delaware	US
8009/DSE	9216-M	2008/01/11	ALFRED DUNHILL LIMITED	GB
8011/DSE	9218-M	2008/01/11	ALFRED DUNHILL LIMITED	GB
8015/DSE	9222-M	2008/01/11	ALFRED DUNHILL LIMITED	GB
8433/INPI	8143-M	2008/01/10	TOGETHER LIMITED	GB
8670/INPI	8418-M	2008/01/11	BERNARD CHAUS, INC.	US
8671/INPI	8419-M	2008/01/11	BERNARD CHAUS, INC.	US
9071/INPI	8808-M	2008/01/11	RICEGROWERS' CO-OPERATIVE LIMITED	AU
9072/INPI	8809-M	2008/01/11	RICEGROWERS' CO-OPERATIVE LIMITED	AU
9153/INPI	8901-M	2008/01/11	THE POLO/LAUREN COMPANY, L.P.	US
9154/INPI	8902-M	2008/01/11	THE POLO/LAUREN COMPANY, L.P.	US
9155/INPI	8903-M	2008/01/11	THE POLO/LAUREN COMPANY, L.P.	US
N/005449	--	2007/12/11	LA CITY	FR
N/005450	--	2007/12/11	LA CITY	FR
N/005993	--	2007/12/11	WYETH HOLDINGS CORPORATION	US
N/006192	--	2007/12/11	NINE WEST DEVELOPMENT CORPORATION	US
N/006193	--	2007/12/11	NINE WEST DEVELOPMENT CORPORATION	US
N/006194	--	2007/12/11	NINE WEST DEVELOPMENT CORPORATION	US
N/006228	--	2007/12/13	S.p.A. EGIDIO GALBANI	IT
N/006229	--	2007/12/13	S.p.A. EGIDIO GALBANI	IT
N/006328	--	2007/12/13	Wyeth	US
N/006329	--	2007/12/13	Wyeth	US
N/006330	--	2007/12/13	Wyeth	US
N/006522	--	2007/12/11	NINE WEST DEVELOPMENT CORPORATION	US
N/006523	--	2007/12/11	NINE WEST DEVELOPMENT CORPORATION	US
N/006699	--	2007/12/14	Yamaha Corporation	JP
N/006700	--	2007/12/14	Yamaha Corporation	JP
N/006701	--	2007/12/14	Yamaha Corporation	JP
N/006703	--	2007/12/11	GAP (ITM) INC.	US
N/006833	--	2008/01/10	Tresplain Investments Limited	HK

附註
Averbamentos

程序編號 Processo n.º	批示日期 Data do despacho	附註之性質 Natureza do averbamento	申請人/註冊權利人 Requerente/Titular	更改 Modificação
179/INPI (179-M)	2008/01/09	更改認別資料 Modificação de identidade	ASAHI KOGAKU KOGYO KABUSHIKI KAISHA	PENTAX CORPORATION
551/INPI (496-M)	2008/01/11	取消擔保權利 Cancelamento de direito de garantia	THE HONG KONG AND SHANGHAI BANKING CORPORATION LIMITED com sede em 1 Queen's Road Central, Hong Kong	Phenomenon Agents Limited, com sede em P.O. Box 957, Offshore Incorporations Centre, Road Town, Tortola, British Virgin Islands
871/INPI (776-M)	2008/01/09	轉讓 Transmissão	THE BOOTS COMPANY PLC	Reckitt Benckiser Healthcare International Limited, com sede em 103-105 Bath Road, Slough, Berkshire, SL1 3UH, England
871/INPI (776-M)	2008/01/09	轉讓 Transmissão	Reckitt Benckiser Healthcare International Limited	Reckitt & Colman (Overseas) Limited, com sede em Dansom Lane, Hull HU8 7DS, England
965/INPI (870-M)	2008/01/09	更改地址 Modificação de sede	VISA INTERNATIONAL SERVICE ASSOCIATION	900 Metro Center Boulevard, Foster City, California 94404, U.S.A.
1376/INPI (1280-M)	2008/01/09	更改認別資料 Modificação de identidade	Compagnie Générale des Etablissements MICHELIN - MICHELIN & CIE	COMPAGNIE GENERALE DES ETABLISSEMENTS MICHELIN
1376/INPI (1280-M)	2008/01/09	更改地址 Modificação de sede	COMPAGNIE GENERALE DES ETABLISSEMENTS MICHELIN	12, cours Sablon, 63000 Clermont-Ferrand - France
1377/INPI (1281-M)	2008/01/09	更改認別資料 Modificação de identidade	Compagnie Générale des Etablissements MICHELIN - MICHELIN & CIE	COMPAGNIE GENERALE DES ETABLISSEMENTS MICHELIN
1377/INPI (1281-M)	2008/01/09	更改地址 Modificação de sede	COMPAGNIE GENERALE DES ETABLISSEMENTS MICHELIN	12, cours Sablon, 63000 Clermont-Ferrand - France
1378/INPI (1282-M)	2008/01/09	更改認別資料 Modificação de identidade	Compagnie Générale des Etablissements MICHELIN - MICHELIN & CIE	COMPAGNIE GENERALE DES ETABLISSEMENTS MICHELIN
1378/INPI (1282-M)	2008/01/09	更改地址 Modificação de sede	COMPAGNIE GENERALE DES ETABLISSEMENTS MICHELIN	12, cours Sablon, 63000 Clermont-Ferrand - France
1379/INPI (1283-M)	2008/01/09	更改認別資料 Modificação de identidade	Compagnie Générale des Etablissements MICHELIN - MICHELIN & CIE	COMPAGNIE GENERALE DES ETABLISSEMENTS MICHELIN
1379/INPI (1283-M)	2008/01/09	更改地址 Modificação de sede	COMPAGNIE GENERALE DES ETABLISSEMENTS MICHELIN	12, cours Sablon, 63000 Clermont-Ferrand - France

程序編號 Processo n.º	批示日期 Data do despacho	附註之性質 Natureza do averbamento	申請人/註冊權利人 Requerente/Titular	更改 Modificação
1380/INPI (1284-M)	2008/01/09	更改認別資料 Modificação de identidade	Compagnie Générale des Etablissements MICHELIN - MICHELIN & CIE	COMPAGNIE GENERALE DES ETABLISSEMENTS MICHELIN
1380/INPI (1284-M)	2008/01/09	更改地址 Modificação de sede	COMPAGNIE GENERALE DES ETABLISSEMENTS MICHELIN	12, cours Sablon, 63000 Clermont-Ferrand - France
1381/INPI (1285-M)	2008/01/09	更改認別資料 Modificação de identidade	Compagnie Générale des Etablissements MICHELIN - MICHELIN & CIE	COMPAGNIE GENERALE DES ETABLISSEMENTS MICHELIN
1381/INPI (1285-M)	2008/01/09	更改地址 Modificação de sede	COMPAGNIE GENERALE DES ETABLISSEMENTS MICHELIN	12, cours Sablon, 63000 Clermont-Ferrand - France
1502/INPI (1406-M)	2008/01/09	轉讓 Transmissão	NOVARTIS AG.	Société des Produits Nestlé S.A., com sede em Vevey, Switzerland
2118/INPI (2021-M)	2008/01/09	更改認別資料 Modificação de identidade	JIM BEAM ESPAÑA, S.L.	Larios Spain S.L.
2119/INPI (2022-M)	2008/01/09	更改認別資料 Modificação de identidade	JIM BEAM ESPAÑA, S.L.	Larios Spain S.L.
2120/INPI (2023-M)	2008/01/09	更改認別資料 Modificação de identidade	JIM BEAM ESPAÑA, S.L.	Larios Spain S.L.
2121/INPI (2024-M)	2008/01/09	更改認別資料 Modificação de identidade	JIM BEAM ESPAÑA, S.L.	Larios Spain S.L.
2210/INPI (2113-M)	2008/01/10	轉讓 Transmissão	AT&T Corp.	AT&T Properties, LLC, com sede em 345 East Plumb Lane, Reno, Nevada 89502, United States of America
2210/INPI (2113-M)	2008/01/10	轉讓 Transmissão	AT&T Properties, LLC	AT&T Knowledge Ventures II, L.P., com sede em 345 East Plumb Lane, Reno, Nevada 89502, United States of America
2211/INPI (2114-M)	2008/01/10	轉讓 Transmissão	AT&T Corp.	AT&T Properties, LLC, com sede em 345 East Plumb Lane, Reno, Nevada 89502, United States of America
2211/INPI (2114-M)	2008/01/10	轉讓 Transmissão	AT&T Properties, LLC	AT&T Knowledge Ventures II, L.P., com sede em 345 East Plumb Lane, Reno, Nevada 89502, United States of America
2212/INPI (2115-M)	2008/01/10	轉讓 Transmissão	AT&T Corp.	AT&T Properties, LLC, com sede em 345 East Plumb Lane, Reno, Nevada 89502, United States of America
2212/INPI (2115-M)	2008/01/10	轉讓 Transmissão	AT&T Properties, LLC	AT&T Knowledge Ventures II, L.P., com sede em 345 East Plumb Lane, Reno, Nevada 89502, United States of America

程序編號 Processo n.º	批示日期 Data do despacho	附註之性質 Natureza do averbamento	申請人/註冊權利人 Requerente/Titular	更改 Modificação
2213/INPI (2116-M)	2008/01/10	轉讓 Transmissão	AT&T Corp.	AT&T Properties, LLC, com sede em 345 East Plumb Lane, Reno, Nevada 89502, United States of America
2213/INPI (2116-M)	2008/01/10	轉讓 Transmissão	AT&T Properties, LLC	AT&T Knowledge Ventures II, L.P., com sede em 345 East Plumb Lane, Reno, Nevada 89502, United States of America
2774/INPI (2670-M)	2008/01/09	轉讓 Transmissão	Stafford-Miller Limited	Stafford-Miller (Ireland) Limited, com sede em Clocherane, Youghal Road, Dungarvan, Co. Waterford, Ireland
2775/INPI (2671-M)	2008/01/09	轉讓 Transmissão	Stafford-Miller Limited	Stafford-Miller (Ireland) Limited, com sede em Clocherane, Youghal Road, Dungarvan, Co. Waterford, Ireland
6042/INPI (5901-M)	2008/01/09	更改地址 Modificação de sede	ESSILOR INTERNATIONAL COMPAGNIE GÉNÉRALE D'OPTIQUE, Société Anonyme	147, rue de Paris, 94220 Charenton Le Pont, France
6783/INPI (6571-M)	2008/01/09	更改地址 Modificação de sede	TRESPLAIN INVESTMENTS LIMITED	11th Floor, Golden Resources Centre, 2-12 Cheung Tat Road, Tsing Yi Island, New Territories, Hong Kong
6791/INPI (6579-M)	2008/01/09	更改地址 Modificação de sede	TRESPLAIN INVESTMENTS LIMITED	11th Floor, Golden Resources Centre, 2-12 Cheung Tat Road, Tsing Yi Island, New Territories, Hong Kong
7090/INPI (6860-M)	2008/01/10	轉讓 Transmissão	AstraZeneca UK Limited	Regent Medical Limited, com sede em 1 Silk Street, London, EC2Y 8HQ, England
7539/INPI (7309-M)	2008/01/10	更改地址 Modificação de sede	mitsubishi RAYON KABUSHIKI KAISHA, que comercialmente também usa MITSUBISHI RAYON CO., LTD.	6-41, Konan 1-Chome, Minato-Ku, Tokyo, Japan
7540/INPI (7310-M)	2008/01/10	更改地址 Modificação de sede	mitsubishi RAYON KABUSHIKI KAISHA, que comercialmente também usa MITSUBISHI RAYON CO., LTD.	6-41, Konan 1-Chome, Minato-Ku, Tokyo, Japan
7541/INPI (7311-M)	2008/01/10	更改地址 Modificação de sede	mitsubishi RAYON KABUSHIKI KAISHA, que comercialmente também usa MITSUBISHI RAYON CO., LTD.	6-41, Konan 1-Chome, Minato-Ku, Tokyo, Japan
7711/INPI (7481-M)	2008/01/10	更改地址 Modificação de sede	ESSILOR INTERNATIONAL COMPAGNIE GÉNÉRALE D'OPTIQUE Société Anonyme	147, rue de Paris, 94220 Charenton Le Pont, France
8363/INPI (8073-M)	2008/01/10	更改地址 Modificação de sede	KOLBENSCHMIDT PIERBURG AKTIENGESELLSCHAFT	Karl-Schmidt-Strasse, 74172 Neckarsulm, Alemanha
8364/INPI (8074-M)	2008/01/10	更改地址 Modificação de sede	KOLBENSCHMIDT PIERBURG AKTIENGESELLSCHAFT	Karl-Schmidt-Strasse, 74172 Neckarsulm, Alemanha
8433/INPI (8143-M)	2008/01/10	更改地址 Modificação de sede	TOGETHER LIMITED	26-28 Conway Street, London, W1T 6BH, United Kingdom

程序編號 Processo n.º	批示日期 Data do despacho	附註之性質 Natureza do averbamento	申請人/註冊權利人 Requerente/Titular	更改 Modificação
8644/INPI (8390-M)	2008/01/10	更改地址 Modificação de sede	COMPAGNIE FINANCIÈRE DES PRODUITS ORANGINA	17, boulevard de l' Europe, 13127 Vitrolles, França
8644/INPI (8390-M)	2008/01/10	更改認別資料 Modificação de identidade	COMPAGNIE FINANCIÈRE DES PRODUITS ORANGINA	CFPO
8644/INPI (8390-M)	2008/01/10	轉讓 Transmissão	CFPO	Schweppes International Limited, com sede em Bankrashof 3, PO Box 400, 1180 AK Amstelveen, The Netherlands
8646/INPI (8392-M)	2008/01/10	更改地址 Modificação de sede	COMPAGNIE FINANCIERE DES PRODUITS ORANGINA	17, boulevard de l' Europe, 13127 Vitrolles, França
8646/INPI (8392-M)	2008/01/10	更改認別資料 Modificação de identidade	COMPAGNIE FINANCIERE DES PRODUITS ORANGINA	CFPO
8646/INPI (8392-M)	2008/01/10	轉讓 Transmissão	CFPO	Schweppes International Limited, com sede em Bankrashof 3, PO Box 400, 1180 AK Amstelveen, The Netherlands
8647/INPI (8393-M)	2008/01/10	更改地址 Modificação de sede	COMPAGNIE FINANCIERE DES PRODUITS ORANGINA	17, boulevard de l' Europe, 13127 Vitrolles, França
8647/INPI (8393-M)	2008/01/10	更改認別資料 Modificação de identidade	COMPAGNIE FINANCIERE DES PRODUITS ORANGINA	CFPO
8647/INPI (8393-M)	2008/01/10	轉讓 Transmissão	CFPO	Schweppes International Limited, com sede em Bankrashof 3, PO Box 400, 1180 AK Amstelveen, The Netherlands
8736/INPI (8484-M)	2008/01/11	合併轉讓 Transmissão por fusão	LANCO, INC.	Lane Bryant Purchasing Corp., com sede em 3344 Morse Crossing Road, Columbus, Ohio 43219 U.S.A.
8893/INPI (8621-M)	2008/01/10	更改地址 Modificação de sede	Compagnie Financière des Produits Orangina	17, boulevard de l' Europe, 13127 Vitrolles, França
8893/INPI (8621-M)	2008/01/10	更改認別資料 Modificação de identidade	Compagnie Financière des Produits Orangina	CFPO
8893/INPI (8621-M)	2008/01/10	轉讓 Transmissão	CFPO	Schweppes International Limited, com sede em Bankrashof 3, PO Box 400, 1180 AK Amstelveen, The Netherlands
8894/INPI (8622-M)	2008/01/10	更改地址 Modificação de sede	Compagnie Financière des Produits Orangina	17, boulevard de l' Europe, 13127 Vitrolles, França

程序編號 Processo n.º	批示日期 Data do despacho	附註之性質 Natureza do averbamento	申請人/註冊權利人 Requerente/Titular	更改 Modificação
8894/INPI (8622-M)	2008/01/10	更改認別資料 Modificação de identidade	Compagnie Financière des Produits Orangina	CFPO
8894/INPI (8622-M)	2008/01/10	轉讓 Transmissão	CFPO	Schweppes International Limited, com sede em Bankrashof 3, PO Box 400, 1180 AK Amstelveen, The Netherlands
9072/INPI (8809-M)	2008/01/11	更改認別資料 Modificação de identidade	RICEGROWERS' CO-OPERATIVE LIMITED	Ricegrowers Limited
9139/INPI (8887-M)	2008/01/10	更改地址 Modificação de sede	COMPAGNIE FINANCIÈRE DES PRODUITS ORANGINA	17, boulevard de l' Europe, 13127 Vitrolles, França
9139/INPI (8887-M)	2008/01/10	更改認別資料 Modificação de identidade	COMPAGNIE FINANCIÈRE DES PRODUITS ORANGINA	CFPO
9139/INPI (8887-M)	2008/01/10	轉讓 Transmissão	CFPO	Schweppes International Limited, com sede em Bankrashof 3, PO Box 400, 1180 AK Amstelveen, The Netherlands
9149/INPI (8897-M)	2008/01/11	更改認別資料 Modificação de identidade	ECKES-GRANINI GmbH & CO. KOMMANDITGESELLSCHAFT	ECKES-GRANINI GROUP GmbH
9150/INPI (8898-M)	2008/01/11	更改認別資料 Modificação de identidade	ECKES-GRANINI GmbH & CO. KOMMANDITGESELLSCHAFT	ECKES-GRANINI GROUP GmbH
9349/INPI (9117-M)	2008/01/11	轉讓 Transmissão	LANE BRYANT INC.	Lane Bryant Purchasing Corp., com sede em 3344 Morse Crossing Road, Columbus, Ohio 43219 U.S.A.
9350/INPI (9118-M)	2008/01/11	轉讓 Transmissão	LANE BRYANT INC.	Lane Bryant Purchasing Corp., com sede em 3344 Morse Crossing Road, Columbus, Ohio 43219 U.S.A.
9351/INPI (9119-M)	2008/01/11	轉讓 Transmissão	LANE BRYANT INC.	Lane Bryant Purchasing Corp., com sede em 3344 Morse Crossing Road, Columbus, Ohio 43219 U.S.A.
9352/INPI (9120-M)	2008/01/11	轉讓 Transmissão	LANE BRYANT INC.	Lane Bryant Purchasing Corp., com sede em 3344 Morse Crossing Road, Columbus, Ohio 43219 U.S.A.
11668/INPI (11182-M)	2008/01/10	轉讓 Transmissão	AT&T Corp.	AT&T Properties, LLC, com sede em 345 East Plumb Lane, Reno, Nevada 89502, United States of America
11668/INPI (11182-M)	2008/01/10	轉讓 Transmissão	AT&T Properties, LLC	AT&T Knowledge Ventures II, L.P., com sede em 345 East Plumb Lane, Reno, Nevada 89502, United States of America

程序編號 Processo n.º	批示日期 Data do despacho	附註之性質 Natureza do averbamento	申請人/註冊權利人 Requerente/Titular	更改 Modificação
12138/INPI (11982-M)	2008/01/10	轉讓 Transmissão	AT&T Corp.	AT&T Properties, LLC, com sede em 345 East Plumb Lane, Reno, Nevada 89502, United States of America
12138/INPI (11982-M)	2008/01/10	轉讓 Transmissão	AT&T Properties, LLC	AT&T Knowledge Ventures II, L.P., com sede em 345 East Plumb Lane, Reno, Nevada 89502, United States of America
12966/INPI (12848-M)	2008/01/11	取消擔保權利 Cancelamento de direito de garantia	THE HONG KONG AND SHANGHAI BANKING CORPORATION LIMITED com sede em 1 Queen's Road Central, Hong Kong	Phenomenon Agents Limited, com sede em P.O. Box 957, Offshore Incorporations Centre, Road Town, Tortola, British Virgin Islands
N/000141 -	2008/01/10	轉讓 Transmissão	AT&T Corp.	AT&T Properties, LLC, com sede em 345 East Plumb Lane, Reno, Nevada 89502, United States of America
N/000141 -	2008/01/10	轉讓 Transmissão	AT&T Properties, LLC	AT&T Knowledge Ventures II, L.P., com sede em 345 East Plumb Lane, Reno, Nevada 89502, United States of America
N/000142 -	2008/01/10	轉讓 Transmissão	AT&T Corp.	AT&T Properties, LLC, com sede em 345 East Plumb Lane, Reno, Nevada 89502, United States of America
N/000142 -	2008/01/10	轉讓 Transmissão	AT&T Properties, LLC	AT&T Knowledge Ventures II, L.P., com sede em 345 East Plumb Lane, Reno, Nevada 89502, United States of America
N/000170 -	2008/01/10	轉讓 Transmissão	AT&T Corp.	AT&T Properties, LLC, com sede em 345 East Plumb Lane, Reno, Nevada 89502, United States of America
N/000170 -	2008/01/10	轉讓 Transmissão	AT&T Properties, LLC	AT&T Knowledge Ventures II, L.P., com sede em 345 East Plumb Lane, Reno, Nevada 89502, United States of America
N/003049 -	2008/01/10	轉讓 Transmissão	AT&T Corp., sociedade organizada e existindo segundo as leis do Estado de Nova Iorque	AT&T Properties, LLC, com sede em 345 East Plumb Lane, Reno, Nevada 89502, United States of America
N/003049 -	2008/01/10	轉讓 Transmissão	AT&T Properties, LLC	AT&T Knowledge Ventures II, L.P., com sede em 345 East Plumb Lane, Reno, Nevada 89502, United States of America
N/006192 -	2007/12/11	更改地址 Modificação de sede	NINE WEST DEVELOPMENT CORPORATION	1007 Orange Street, Ste. 225, Wilmington, Delaware 19801, U.S.A.
N/006193 -	2007/12/11	更改地址 Modificação de sede	NINE WEST DEVELOPMENT CORPORATION	1007 Orange Street, Ste. 225, Wilmington, Delaware 19801, U.S.A.
N/006194 -	2007/12/11	更改地址 Modificação de sede	NINE WEST DEVELOPMENT CORPORATION	1007 Orange Street, Ste. 225, Wilmington, Delaware 19801, U.S.A.

程序編號 Processo n.º	批示日期 Data do despacho	附註之性質 Natureza do averbamento	申請人/註冊權利人 Requerente/Titular	更改 Modificação
N/006522 -	2007/12/11	更改地址 Modificação de sede	NINE WEST DEVELOPMENT CORPORATION	1007 Orange Street, Ste. 225, Wilmington, Delaware 19801, U.S.A.
N/006523 -	2007/12/11	更改地址 Modificação de sede	NINE WEST DEVELOPMENT CORPORATION	1007 Orange Street, Ste. 225, Wilmington, Delaware 19801, U.S.A.
N/006833 -	2008/01/09	更改地址 Modificação de sede	Tresplain Investments Limited	11th Floor, Golden Resources Centre, 2-12 Cheung Tat Road, Tsing Yi Island, New Territories, Hong Kong
N/009859 -	2007/12/13	使用許可 Licença de exploração	Chugai Seiyaku Kabushiki Kaisha (Chugai Pharmaceutical Co., Ltd.)	Kirin Pharma Kabushiki Kaisha (Kirin Pharma Company, Limited), com sede em 26-1, Jingumae 6-chome, Shibuya-ku, Tóquio, Japão
N/009860 -	2007/12/13	使用許可 Licença de exploração	Chugai Seiyaku Kabushiki Kaisha (Chugai Pharmaceutical Co., Ltd.)	Kirin Pharma Kabushiki Kaisha (Kirin Pharma Company, Limited), com sede em 26-1, Jingumae 6-chome, Shibuya-ku, Tóquio, Japão
N/012507 -	2007/12/11	更改認別資料 Modificação de identidade	Xiaowei yang Food and Drink Chain Co., Ltd.	內蒙古小尾羊餐飲連鎖有限公司
N/025809 -	2007/12/21	轉讓 Transmissão	梁潤輝 LEONG ION FAI	長溢國際實業有限公司，地址為澳門提督馬路111至113號地下1A座
N/028890 -	2007/12/11	轉讓 Transmissão	Langham Hotels International Limited	Main St. Cafe International Company Limited, com sede em 33rd Floor, Great Eagle Centre, 23 Harbour Road, Wanchai, Hong Kong
N/028891 -	2007/12/11	轉讓 Transmissão	Langham Hotels International Limited	Main St. Cafe International Company Limited, com sede em 33rd Floor, Great Eagle Centre, 23 Harbour Road, Wanchai, Hong Kong
N/028892 -	2007/12/11	轉讓 Transmissão	Langham Hotels International Limited	Main St. Cafe International Company Limited, com sede em 33rd Floor, Great Eagle Centre, 23 Harbour Road, Wanchai, Hong Kong
N/028893 -	2007/12/11	轉讓 Transmissão	Langham Hotels International Limited	Main St. Cafe International Company Limited, com sede em 33rd Floor, Great Eagle Centre, 23 Harbour Road, Wanchai, Hong Kong
N/030541 -	2007/12/17	轉讓 Transmissão	宜蘭食品工業股份有限公司	蔡合旺事業股份有限公司，地址為中國台灣台北市西寧北路72號4樓
N/030542 -	2007/12/17	轉讓 Transmissão	宜蘭食品工業股份有限公司	蔡合旺事業股份有限公司，地址為中國台灣台北市西寧北路72號4樓

程序編號 Processo n.º	批示日期 Data do despacho	附註之性質 Natureza do averbamento	申請人/註冊權利人 Requerente/Titular	更改 Modificação
N/030543 -	2007/12/17	轉讓 Transmissão	宜蘭食品工業股份有限公司	蔡合旺事業股份有限公司，地址為中國台灣台北市西寧北路72號4樓
N/030544 -	2007/12/17	轉讓 Transmissão	宜蘭食品工業股份有限公司	蔡合旺事業股份有限公司，地址為中國台灣台北市西寧北路72號4樓
N/030545 -	2007/12/17	轉讓 Transmissão	宜蘭食品工業股份有限公司	蔡合旺事業股份有限公司，地址為中國台灣台北市西寧北路72號4樓
N/030546 -	2007/12/17	轉讓 Transmissão	宜蘭食品工業股份有限公司	蔡合旺事業股份有限公司，地址為中國台灣台北市西寧北路72號4樓
N/030547 -	2007/12/17	轉讓 Transmissão	宜蘭食品工業股份有限公司	蔡合旺事業股份有限公司，地址為中國台灣台北市西寧北路72號4樓
N/030548 -	2007/12/17	轉讓 Transmissão	宜蘭食品工業股份有限公司	蔡合旺事業股份有限公司，地址為中國台灣台北市西寧北路72號4樓
N/030549 -	2007/12/17	轉讓 Transmissão	宜蘭食品工業股份有限公司	蔡合旺事業股份有限公司，地址為中國台灣台北市西寧北路72號4樓
N/030550 -	2007/12/17	轉讓 Transmissão	宜蘭食品工業股份有限公司	蔡合旺事業股份有限公司，地址為中國台灣台北市西寧北路72號4樓
N/030551 -	2007/12/17	轉讓 Transmissão	宜蘭食品工業股份有限公司	蔡合旺事業股份有限公司，地址為中國台灣台北市西寧北路72號4樓
N/030552 -	2007/12/17	轉讓 Transmissão	宜蘭食品工業股份有限公司	蔡合旺事業股份有限公司，地址為中國台灣台北市西寧北路72號4樓

拒絕

Recusas

程序編號 Processo n.º	批示日期 Data do despacho	申請人之名稱 Nome do requerente	所屬國/地區 País/Território Resid.	分類 Classe	備註 Observações 根據經12月13日第97/99/M號法令核准之《工業產權法律制度》 Nos termos do RJPI, aprovado pelo D.L. n.º 97/99/M, de 13 de Dezembro
N/26003	2008/01/15	韓榮光	CN	30	第214條第2款a) 項。Alínea a) do n.º 2 do art.º 214.º
N/26509	2008/01/08	P.T. TAWON JAYA MAKASSAR	ID	05	第214條第1款a) 項及第2款b) 項結合第9條第1款c) 項及第215條第1款。Alínea a) do n.º 1 e a alínea b) do n.º 2 do art.º 214.º, conjugado com a alínea c) do n.º 1 do art.º 9.º e o n.º 1 do art.º 215.º

程序編號 Processo n.º	批示日期 Data do despacho	申請人之名稱 Nome do requerente	所屬國/地區 País/Território Resid.	分類 Classe	備註 Observações 根據經12月13日第97/99/M號法令核准之《工業產權法律制度》 Nos termos do RJPI, aprovado pelo D.L. n.º 97/99/M, de 13 de Dezembro
N/26660 N/26661 N/26662 N/26663	2008/01/03	Companhia de Telecomunicações de Macau, S.A.R.L.	MO	09 35 36 38	第197條結合第199條第1款b) 項及c) 項和第214條第3款。Art.º 197.º, conjugado com as alíneas b) e c) do n.º 1 do art.º 199.º e o n.º 3 do art.º 214.º
N/26756	2008/01/08	Nioxin Research Laboratories, Inc.	US	03	第214條第3款結合第199條第1款b) 項。N.º 3 do art.º 214.º, conjugado com a alínea b) do n.º 1 do art.º 199.º
N/27511	2008/01/15	廣州中一藥業有限公司 Guangzhou Zhongyi Pharmaceutial Company Limited	CN	05	
N/27546	2008/01/08	威仕堡發展有限公司 Soc. de Desenvolvimento Com. Wisbon, Lda.	MO	25	
N/28002 N/28003	2008/01/02	Starlike International Trading Co., Ltd. Shanghai	CN	18 25	第214條第1款a) 項結合第9條第1款c) 項。Alínea a) do n.º 1 do art.º 214.º, conjugado com a alínea c) do n.º 1 do art.º 9.º
N/28574 N/28856	2008/01/02 2008/01/08	蓮華一人有限公司	MO	32 10	
N/28090	2008/01/02	Aristocrat Technologies Australia Pty Ltd	AU	28	第214條第2款b) 項結合第9條第1款c) 項。Alínea b) do n.º 2 do art.º 214.º, conjugado com a alínea c) do n.º 1 do art.º 9.º
N/27842	2008/01/15	徐燕玲 CHOI IN LENG	MO	34	第214條第2款b) 項結合第215條第1款及第9條第1款c) 項。Alínea b) do n.º 2 do art.º 214.º, conjugado com o n.º 1 do art.º 215.º e a alínea c) do n.º 1 do art.º 9.º
N/28667	2008/01/02	陳維經 Chan Wai Keng	MO	25	
N/29101	2008/01/15	達業國際(澳門)一人有限公司 PACIFIC FIRST INTERNATIONAL (MACAO) LIMITED	MO	35	
N/28858	2008/01/08	蓮華一人有限公司	MO	10	第214條第1款a) 項及第3款結合第9條第1款c) 項及第199條第1款b) 項。Alínea a) do n.º 1 e o n.º 3 do art.º 214.º, conjugado com a alínea c) do n.º 1 do art.º 9.º e a alínea b) do n.º 1 do art.º 199.º
N/29112	2007/12/17	黃嘉寶 Wong Ka Pou	MO	30	第214條第2款d) 項。Alínea d) do n.º 2 do art.º 214.º
N/29243	2008/01/14	廣東省中山食品進出口有限公司	CN	31	第214條第3款結合第199條第1款c) 項。N.º 3 do art.º 214.º, conjugado com a alínea c) do n.º 1 do art.º 199.º

程序編號 Processo n.º	批示日期 Data do despacho	申請人之名稱 Nome do requerente	所屬國/地區 País/Território Resid.	分類 Classe	備註 Observações 根據經12月13日第97/99/M號法令核准之《工業產權法律制度》 Nos termos do RJPI, aprovado pelo D.L. n.º 97/99/M, de 13 de Dezembro
N/29658 N/29661 N/29663	2008/01/02	曾彬彬 Chang Pan Pan	MO	18 25 34	第214條第1款a) 項結合第9條第1款b) 項及c) 項。Alínea a) do n.º 1 do art.º 214.º, conjugado com as alíneas b) e c) do n.º 1 do art.º 9.º

部分拒絕

Recusa parcial

程序編號 Processo n.º	批示日期 Data do despacho	申請人之名稱 Nome do requerente	所屬國/地區 País/Território Resid.	分類 Classe	備註 Observações 根據經12月13日第97/99/M號法令核准之《工業產權法律制度》 Nos termos do RJPI, aprovado pelo D.L. n.º 97/99/M, de 13 de Dezembro
N/24368	2008/01/08	PROVENT HOLDINGS LTD.	VG	43	第216條結合214條第3款及第199條第1款b) 項，拒絕“鄉村俱樂部服務（提供臨時住宿）；社交俱樂部（提供住宿）；招待服務（提供住宿）”服務之註冊。Art.º 216.º, conjugado com o n.º 3 do art.º 214.º e a alínea b) do n.º 1 do art.º 199.º, foi recusado o registo nos serviços «serviços de «country club» (providenciar alojamento temporário); clubes sociais (providenciar alojamento); serviços de hospitalidade (providenciar alojamento)».
N/27064	2008/01/07	福建恒利集團有限公司 Fujian Hengli Group Co., Ltd.	CN	05	第216條，拒絕“月經墊；衛生巾；消毒紙巾；浸藥液的衛生紙”產品之註冊。Art.º 216.º, foi recusado o registo nos produtos «almofadas para menstruação; pensos higiénicos; lenços de papel desinfectantes; papel higiénico impregnado de líquido medicinal».

程序編號 Processo n.º	批示日期 Data do despacho	申請人之名稱 Nome do requerente	所屬國/地區 País/Território Resid.	分類 Classe	備註 Observações 根據經12月13日第97/99/M號法令 核准之《工業產權法律制度》 Nos termos do RJPI, aprovado pelo D.L. n.º 97/99/M, de 13 de Dezembro
N/28061	2008/01/03	衍生行有限公司	HK	03	第214條第2款b)項、215條第1款及第216條，拒絕“髮水”產品之註冊。Alínea b) do n.º 2 do art.º 214.º, o n.º 1 do art.º 215.º e o art.º 216.º, foi recusado o registo nos produtos de «loções para os cabelos».
N/28678 N/28683	2007/12/31	Caterpillar Inc.	US	09	第216條，拒絕“眼鏡”產品之註冊。Art.º 216.º, foi recusado o registo nos produtos «óculos».
N/28681 N/28686 N/28691 N/28696	2008/01/07	Caterpillar Inc.	US	37	第216條，拒絕“機器的保養及修理；填土、材料處理用設備的出租”服務之註冊。Art.º 216.º, foi recusado o registo nos serviços «manutenção e reparação de maquinaria; aluguer de equipamento de terraplanagens, de manuseamento de material».

註冊申請之放棄

Renúncias de pedido de registo

程序編號 Processo n.º	批示日期 Data do despacho	申請人之名稱 Nome do requerente	所屬國/地區 País/Território resid.	分類 Classe
N/30486 N/31003	2008/01/08	Artemis Pet Food Co., Inc.	US	31

聲明異議

Reclamação

程序編號 Processo n.º	申請日期 Data de entrada	申請人之名稱 Nome do requerente	所屬國/地區 País/Território Resid.	聲明異議人之名稱 Nome do oponente	所屬國/地區 País/Território Resid.
N/30396 N/30397 N/30398	2007/12/26	薛月英 SIE YE ING	HK	Crystal Jade Culinary Concepts Holding Pte. Ltd.	SG
N/30440	2008/01/04	Donald J. Trump	US	TRUMP COMPANHIA LIMITADA	MO

更正
Rectificação

商標編號 Marca n.º	更正項目 Item da rectificação	原文 Onde se lê	應改為 Deve ler-se
N/28980 N/28981	批給（2007年12月5日第49期第二組《澳門特別行政區公報》） Concessões (B.O. da RAEM n.º 49, II Série, de 5 de Dezembro de 2007)	……Vam……	……Van……
N/28998 N/28999	批給（2007年12月5日第49期第二組《澳門特別行政區公報》） Concessões (B.O. da RAEM n.º 49, II Série, de 5 de Dezembro de 2007)	……VAM……	……VAN……
N/30029	商標圖案（2007年10月3日第40期第二組《澳門特別行政區公報》） Figura da marca (B.O. da RAEM n.º 40, II Série, de 3 de Outubro de 2007)	LINGERIE PHILOSOPH	LINGERIE PHILOSOPHY
N/30413 至a N/30439	申請人地址（2007年12月5日第49期第二組《澳門特別行政區公報》） Sede do requerente (B.O. da RAEM n.º 49, II Série, de 5 de Dezembro de 2007)	…… Bumham ……	…… Burnham, ……

應各申請人/權利人之要求，更正如下：

A pedido dos requerentes/titulares respectivos, rectifica-se o seguinte:

商標編號 Marca n.º	更正項目 Item da rectificação	原文 Onde se lê	應改為 Deve ler-se
N/28811 N/28827	產品名單（2007年8月1日第31期第二組《澳門特別行政區公報》） Lista de produtos (B.O. da RAEM n.º 31, II Série, de 1 de Agosto de 2007)	……；與咖啡有關的包；…… ……; sacos relacionados com café; ……	……；用於咖啡產品之包裝紙或包裝紙袋；…… ……; papel de embrulho ou saco de embrulho para usar nos produtos de café; ……
N/28609	申請人名稱（2007年7月4日第27期第二組《澳門特別行政區公報》） Nome do requerente (B.O. da RAEM n.º 27, II Série, de 4 de Julho de 2007)	內蒙古小尾羊餐飲連鎖有限公司 Xiao Wei Yang Catering Linkage in Inner Mongolia Co., Ltd.	內蒙古小尾羊餐飲連鎖有限公司
N/30921 N/30927	產品名單（2008年1月2日第1期第二組《澳門特別行政區公報》） Lista de produtos (B.O. da RAEM n.º 1, II Série, de 2 de Janeiro de 2008)	……，連衣褲，頭帶，……運動用服裝；時裝；…… ……, macacões, bandeletes, …… e ciclismo; roupa de moda; ……	……，連衣褲，手腕帶；頭帶，……運動用服裝；毛皮大衣；時裝；…… ……, macacões, faixas para os pulsos; bandeletes, …… e ciclismo; peliças; roupa de moda; ……
N/31547	申請人名稱（2007年12月5日第49期第二組《澳門特別行政區公報》） Nome do requerente (B.O. da RAEM n.º 49, II Série, de 5 de Dezembro de 2007)	CLAREDON ……	CLARENDON ……
N/32075 N/32080	產品名稱（2008年1月2日第1期第二組《澳門特別行政區公報》） Lista de produtos (B.O. da RAEM n.º 1, II Série, de 2 de Janeiro de 2008)	…… 傢具……	…… 傢俱……

二零零八年一月十五日於經濟局

Direcção dos Serviços de Economia, aos 15 de Janeiro de 2008.

代局長 戴建業

O Director dos Serviços, substituto, *Tai Kin Ip*.

（是項刊登費用為 \$582,080.00）

（Custo desta publicação \$ 582 080,00）

財 政 局

DIRECÇÃO DOS SERVIÇOS DE FINANÇAS

名 單

Lista

為填補財政局人員編制高級技術員職程第一職階顧問高級技術員一缺，以文件審查、有限制的方式進行普通晉升開考的招考公告，經於二零零七年十二月十九日第五十一期《澳門特別行政區公報》第二組刊登。現公布應考人評核成績如下：

合格應考人： 分

葉志強.....9.32

按照十二月二十一日第87/89/M號法令核准的《澳門公共行政工作人員通則》第六十八條第二款的規定，應考人可自本名單公布之日起計十個工作天內向核准招考的實體提起訴願。

(經經濟財政司司長於二零零八年一月二十八日批示確認)

二零零八年一月二十一日於財政局

典試委員會：

主席：副局長 Vítória Alice Maria da Conceição

委員：處長 張祖強

處長 李天碩

(是項刊登費用為 \$1,184.00)

Classificativa do candidato ao concurso comum, de acesso, documental, condicionado, para o preenchimento de um lugar de técnico superior assessor, 1.º escalão, da carreira de técnico superior do quadro de pessoal da Direcção dos Serviços de Finanças, aberto por anúncio publicado no *Boletim Oficial* da Região Administrativa Especial de Macau n.º 51, II Série, de 19 de Dezembro de 2007:

Candidato aprovado: valores

Ip Chi Keong9,32

Nos termos do disposto no n.º 2 do artigo 68.º do Estatuto dos Trabalhadores da Administração Pública de Macau, aprovado pelo Decreto-Lei n.º 87/89/M, de 21 de Dezembro, o candidato pode interpor recurso da presente lista, no prazo de dez dias úteis, contados da data da sua publicação.

(Homologada por despacho do Ex.º Senhor Secretário para a Economia e Finanças, de 28 de Janeiro de 2008).

Direcção dos Serviços de Finanças, aos 21 de Janeiro de 2008.

O Júri:

Presidente: Vítória Alice Maria da Conceição, subdirectora.

Vogais: Chang Tou Keong Michel, chefe de divisão; e

Lei Tin Sek, chefe de divisão.

(Custo desta publicação \$ 1 184,00)

司庫活動組
Sector de Operações de Tesouraria

二零零七年十一月份澳門特別行政區總收支一覽表

Resumo do movimento do Cofre Geral da RAEM, no mês de Novembro de 2007

	中國銀行 (澳門分行) Banco da China (Sucursal de Macau)	大西洋銀行 Banco Nacional Ultramarino, S. A.	合共 Total
上月餘額 Saldo do mês anterior	\$ 17,352,635.24	\$ 27,806,536.51	\$ 45,159,171.75
本月收入： Receita do mês:			
庫房 Própria da Fazenda	\$ 4,628,270,164.80	\$.00	\$ 4,628,270,164.80
財政運作 Por operações de tesouraria	\$ 362,000,000.00	\$ 1,465,810,005.90	\$ 1,827,810,005.90
	\$ 4,990,270,164.80	\$ 1,465,810,005.90	\$ 6,456,080,170.70
	\$ 5,007,622,800.04	\$ 1,493,616,542.41	\$ 6,501,239,342.45
本月支出： Despesa do mês:			
庫房 Própria da Fazenda	\$ 388,564,712.00	\$ 1,401,878,484.40	\$ 1,790,443,196.40
財政運作 Por operações de tesouraria	\$ 4,480,000,000.00	\$ 62,412,167.40	\$ 4,542,412,167.40
餘額支付 Entrega de saldo	\$.00	\$.00	\$.00
轉入下月之餘額 Saldo para o mês seguinte	\$ 4,868,564,712.00 \$ 139,058,088.04	\$ 1,464,290,651.80 \$ 29,325,890.61	\$ 6,332,855,363.80 \$ 168,383,978.65
	\$ 5,007,622,800.04	\$ 1,493,616,542.41	\$ 6,501,239,342.45

	中國銀行 (澳門分行) Banco da China (Sucursal de Macau)	大西洋銀行 Banco Nacional Ultramarino, S.A.	合共 Total
二零零七年十一月三十日的結餘			
Desenvolvimento do saldo em 30/11/2007			
M/16號賬冊顯示之結算：			
As contas do livro M/16 apresentam os saldos seguintes:			
釐印印花	\$.00	\$ 22,200,000.00	\$ 22,200,000.00
Valores selados	\$.00	\$ 40,250.00	\$ 40,250.00
貴重物品			
Jóias			
貴重物品及釐印之總額	\$.00	\$ 22,240,250.00	\$ 22,240,250.00
Total de jóias e valores selados			
政府庫房之出納	\$.00	\$ 30,597,528,165.37	\$ 30,597,528,165.37
Tesouraria de Fazenda Pública			
於澳門金融管理局之存款	\$ -130,930,100,000.00	\$ 76,777,000,000.00	\$ -54,153,100,000.00
Depósito na A.M.C.M.			
各項存款——需清償之費用	\$.00	\$.00	\$.00
Depósitos diversos — Despesas a liquidar			
雜項——需清償之費用	\$.00	\$ -2,668,280.00	\$ -2,668,280.00
Diversos — Despesas a liquidar			
其他	\$.00	\$ 37,149,375.71	\$ 37,149,375.71
Outras			
總金額	\$ -130,930,100,000.00	\$ 107,409,009,261.08	\$ -23,521,090,738.92
Total em dinheiro			
現行預算費用之收支餘額	\$ 35,062,459,653.60	\$ -11,395,225,186.03	\$ 23,667,234,467.57
Saldo das receitas sobre as despesas do orçamento vigente			

澳門特別行政區儲備基金
Fundo da Reserva RAEM

\$ 10,185,054,294.29

備註：庫房本身收入中的澳門幣\$ 22,900,320.10為從支付中扣減之退回款額。

Obs: A receita própria da Fazenda engloba MOP 22 900 320,10 respeitantes às reposições abatidas nos pagamentos.

二零零八年二月一日於財政局

制訂：施利華

覆核：司庫活動組組長 陳美蓮

簽署：局長 劉玉葉

Direção dos Serviços de Finanças, 1 de Fevereiro de 2008.

Elaborado por *Carlos J. J. R. Silva*.

Verificado.

A Chefe de S.O.T., *Isabel Jacques*.

Visto.

A Directora dos Serviços, *Lau Ioc Ip, Orieta*.

(是項刊登費用為 \$5,350.00)

(Custo desta publicação \$ 5 350,00)

統計暨普查局

名單

統計暨普查局為填補人員編制統計範疇特別制度職程之第一職階特級對外貿易編碼員三缺，經於二零零七年十月二十四日第四十三期《澳門特別行政區公報》第二組刊登以考試方式進行一般晉升開考招考公告。現公布應考人考試成績如下：

合格應考人： 分

1.º 余美玲	8.48
2.º 陳春華	7.93
3.º 張煥珊	7.75

按照《澳門公共行政工作人員通則》第六十八條的規定，應考人可自本名單公布之日起計十個工作天內向核准招考的實體提起訴願。

(經經濟財政司司長於二零零八年一月二十四日的批示確認)

二零零八年一月十六日於統計暨普查局

典試委員會：

主席：代處長 黃保德

委員：顧問高級技術員 鮑少群

特級統計技術員 崔婉翎

(是項刊登費用為 \$1,292.00)

DIRECÇÃO DOS SERVIÇOS DE ESTATÍSTICA E CENSOS

Lista

Classificativa dos candidatos ao concurso comum, de acesso, de prestação de provas, para o preenchimento de três lugares de codificador de comércio externo especialista, 1.º escalão, da carreira de regime especial na área de estatística, do quadro de pessoal da Direcção dos Serviços de Estatística e Censos, aberto por anúncio publicado no *Boletim Oficial* da Região Administrativa Especial de Macau n.º 43, II Série, de 24 de Outubro de 2007:

Candidatos aprovados: valores

1.º U Mei Leng	8,48
2.º Chan Chon Wa	7,93
3.º Cheong Wun San	7,75

Nos termos do artigo 68.º do Estatuto dos Trabalhadores da Administração Pública de Macau, os candidatos podem interpor recurso da presente lista, no prazo de dez dias úteis, contados da data da sua publicação.

(Homologada por despacho do Ex.º Senhor Secretário para a Economia e Finanças, de 24 de Janeiro de 2008).

Direcção dos Serviços de Estatística e Censos, aos 16 de Janeiro de 2008.

O Júri:

Presidente: Vong Pou Tak, chefe de divisão, substituto.

Vogais: Pao Sio Kuan, técnica superior assessora; e

Choi Un Leng, técnica de estatística especialista.

(Custo desta publicação \$ 1 292,00)

勞工事務局

通告

根據二零零八年一月二十三日經濟財政司司長批示，批准本局為填補第一職階特級督察十一缺而進行的普通晉升考試的典試委員會成員作出更改。該考試公告刊登於二零零八年一月十六日第三期第二組《澳門特別行政區公報》內。

上述典試委員會名單張貼於馬揸度博士大馬路221-279號先進廣場大廈二樓本局行政財政處告示板以供查閱。

二零零八年一月三十日於勞工事務局

代局長 Noémia Maria de Fátima Lameiras 副局長

(是項刊登費用為 \$852.00)

DIRECÇÃO DOS SERVIÇOS PARA OS ASSUNTOS LABORAIS

Aviso

Faz-se público que, por despacho do Ex.º Senhor Secretário para a Economia e Finanças, de 23 de Janeiro de 2008, foi autorizada a alteração da composição do júri do concurso comum, de acesso, para o preenchimento de onze lugares de inspector especialista, 1.º escalão, da Direcção dos Serviços para os Assuntos Laborais, cujo anúncio foi publicado no *Boletim Oficial* da Região Administrativa Especial de Macau n.º 3, II Série, de 16 de Janeiro de 2008.

A lista da composição do júri acima referida encontra-se afixada na Divisão Administrativa e Financeira destes Serviços, sita na Avenida do Dr. Francisco Vieira Machado, n.ºs 221-279, edifício «Advance Plaza», 2.º andar.

Direcção dos Serviços para os Assuntos Laborais, aos 30 de Janeiro de 2008.

A Directora dos Serviços, substituta, Noémia Maria de Fátima Lameiras, subdirectora.

(Custo desta publicação \$ 852,00)

司法警察局

公告

按照刊登於二零零七年十一月二十八日第四十八期第二組《澳門特別行政區公報》之通告，本局以考試方式進行普通性一般入職開考，以填補司法警察局編制內技術員組別之第一職階二等技術員（公共關係、廣告及市場推廣範疇）五缺。茲根據十二月二十一日第87/89/M號法令核准的並經十二月二十八日第62/98/M號法令修訂的《澳門公共行政工作人員通則》第五十七條第三款之規定，臨時名單已張貼於龍嵩街司法警察局C座大樓地下，以供查閱（或可瀏覽本局網址www.pj.gov.mo）。同時根據上述法令同一條第四款之規定，請欠缺文件之准考人在本公告公佈之日起計十日期限內，將有關文件補齊。

二零零八年一月三十日於司法警察局

局長 黃少澤

（是項刊登費用為 \$852.00）

按照刊登於二零零七年十一月二十八日第四十八期第二組《澳門特別行政區公報》之通告，本局以考核方式進行普通性一般入職開考，以填補司法警察局編制內高級技術員組別之第一職階二等高級技術員（電子工程範疇）兩缺。茲根據十二月二十一日第87/89/M號法令核准的並經十二月二十八日第62/98/M號法令修訂的《澳門公共行政工作人員通則》第五十七條第三款之規定，臨時名單已張貼於龍嵩街司法警察局C座大樓地下以供查閱（或可瀏覽本局網頁www.pj.gov.mo）。同時根據上述法令同一條第四款之規定，請欠缺文件之准考人在本公告公布之日起計十日內，將有關文件補齊。

二零零八年二月一日於司法警察局

局長 黃少澤

（是項刊登費用為 \$852.00）

澳門監獄

公告

按照保安司司長二零零八年一月二十八日批示，現根據經十二月二十八日第62/98/M號法令修改之十二月二十一日第87/89/M號法令通過的《澳門公共行政工作人員通則》的規

POLÍCIA JUDICIÁRIA

Anúncios

São avisados os candidatos ao concurso comum, de ingresso, geral, de prestação de provas, para o preenchimento de cinco lugares de técnico de 2.ª classe, 1.º escalão, áreas de relações públicas, publicidade e *Marketing*, do grupo de pessoal de técnico do quadro da Polícia Judiciária, aberto por aviso publicado no *Boletim Oficial* n.º 48, II Série, de 28 de Novembro de 2007, de que a lista provisória se encontra afixada, para consulta, no rés-do-chão do Bloco C desta Polícia, Rua Central, (e no *website* desta Polícia www.pj.gov.mo), ao abrigo do disposto no n.º 3 do artigo 57.º do Estatuto dos Trabalhadores da Administração Pública de Macau, aprovado pelo Decreto-Lei n.º 87/89/M, de 21 de Dezembro, na nova redacção dada pelo Decreto-Lei n.º 62/98/M, de 28 de Dezembro. O prazo para supressão de deficiências é de dez dias, contados a partir da data da publicação deste anúncio, nos termos do n.º 4 do mesmo artigo e diploma.

Polícia Judiciária, aos 30 de Janeiro de 2008.

O Director, *Wong Sio Chak*.

(Custo desta publicação \$ 852,00)

São avisados os candidatos ao concurso comum, de ingresso, geral, de prestação de provas, com vista ao preenchimento de dois lugares de técnico superior de 2.ª classe, 1.º escalão, área de engenharia electrónica, do grupo de pessoal de técnico superior do quadro da Polícia Judiciária, aberto por aviso publicado no *Boletim Oficial* n.º 48, II Série, de 28 de Novembro de 2007, de que a lista provisória se encontra afixada, para consulta, no rés-do-chão do Bloco C da Polícia Judiciária, Rua Central (e também no *website* desta Polícia www.pj.gov.mo), ao abrigo do disposto no n.º 3 do artigo 57.º do Estatuto dos Trabalhadores da Administração Pública de Macau, aprovado pelo Decreto-Lei n.º 87/89/M, de 21 de Dezembro, na redacção do Decreto-Lei n.º 62/98/M, de 28 de Dezembro. O prazo para supressão de deficiências é de dez dias, contados a partir da data da publicação deste anúncio, nos termos do n.º 4 do mesmo artigo e diploma.

Polícia Judiciária, 1 de Fevereiro de 2008.

O Director, *Wong Sio Chak*.

(Custo desta publicação \$ 852,00)

ESTABELECIMENTO PRISIONAL DE MACAU

Anúncio

Faz-se público que, por despacho do Ex.º Senhor Secretário para a Segurança, de 28 de Janeiro de 2008, se acham abertos os concursos comuns, de acesso, documentais, condicionados, nos termos do Estatuto dos Trabalhadores da Administração Pública de Macau, aprovado pelo Decreto-Lei n.º 87/89/M, de 21 de Dezembro, na redacção dada pelo Decreto-Lei n.º 62/98/M, de

定，以審閱文件及有限制的方式進行普通晉升開考，以填補澳門監獄人員編制內以下空缺：

第一職階首席高級技術員六缺。

上述開考通告已張貼於澳門路環竹灣馬路聖方濟各街澳門監獄行政大樓，有意報考者請自本公告於《澳門特別行政區公報》刊登之日緊接第一個工作日起計十日內遞交有關資料。

二零零八年一月三十日於澳門監獄

獄長 李錦昌

(是項刊登費用為 \$1,087.00)

28 de Dezembro, para o preenchimento dos seguintes lugares do grupo de pessoal do Estabelecimento Prisional de Macau.

Seis lugares de técnico superior principal, 1.º escalão.

Mais se informa que os avisos de abertura dos referidos concursos se encontram afixados no Edifício Administrativo do Estabelecimento Prisional de Macau, sito na Rua de S. Francisco, s/n, Coloane, Macau, e que o prazo para a apresentação de candidaturas é de dez dias, a contar do primeiro dia útil imediato ao da publicação do presente anúncio no *Boletim Oficial* da Região Administrativa Especial de Macau.

Estabelecimento Prisional de Macau, aos 30 de Janeiro de 2008.

O Director, *Lee Kam Cheong*.

(Custo desta publicação \$ 1 087,00)

消防局

通告

按照二零零八年一月九日第二期第二組《澳門特別行政區公報》刊登之開考通告，關於開考升級課程考試，以填補消防局人員編制基礎職程中現有之八個消防區長空缺。

經保安司司長於二零零八年一月二十四日確認之投考人名單，根據十二月三十日第66/94/M號法令核准之《澳門保安部隊軍事化人員通則》第一百六十一條第三款的規定，自本通告公佈日起張貼於消防局總部暨西灣湖行動站消防局辦事暨接待處，以供查閱，為期十日。

根據同一《通則》第一百七十二條第一款之規定，投考人得在本通告於《澳門特別行政區公報》刊登之日起五日內向許可開考之實體提起上訴。

二零零八年二月一日於消防局

局長 馬耀榮消防總監

(是項刊登費用為 \$1,087.00)

CORPO DE BOMBEIROS

Aviso

Por aviso publicado no *Boletim Oficial* da Região Administrativa Especial de Macau n.º 2, II Série, de 9 de Janeiro de 2008, encontra-se aberto o concurso de admissão ao curso de promoção para o preenchimento de oito vagas de chefe, existentes na carreira de base do quadro de pessoal do Corpo de Bombeiros.

Por homologação do Ex.^{mo} Senhor Secretário para a Segurança, de 24 de Janeiro de 2008 e nos termos do n.º 3 artigo 161.º do Estatuto dos Militarizados das Forças de Segurança de Macau, aprovado pelo Decreto-Lei n.º 66/94/M, de 30 de Dezembro, a lista de candidatos encontra-se afixada no Corpo de Bombeiros do Comando e Posto Operacional do Lago Sai Van, a partir da data da publicação do presente aviso, durante dez dias, a fim de ser consultada.

Os candidatos podem recorrer o recurso para a entidade que autorizou a abertura do concurso no prazo de cinco dias, contados da data da publicação no *Boletim Oficial* da Região Administrativa Especial de Macau do presente aviso, nos termos do n.º 1 do artigo 172.º do mesmo estatuto.

Corpo de Bombeiros, 1 de Fevereiro de 2008.

O Comandante, *Ma Io Weng*, chefe-mor.

(Custo desta publicação \$ 1 087,00)

衛生局

三十日告示

謹此公佈，現有何啟瑞，為其曾任衛生局第四職階衛生服務助理員之亡妻麥美玲申請死亡津貼及其他有權利收取的款項，如有人士認為具有權利領取上述津貼及款項，應自本告示

SERVIÇOS DE SAÚDE

Éditos de 30 dias

Faz-se público que, tendo Ho Kai Soi requerido o subsídio por morte e outros abonos a que tem direito, por falecimento da sua cónjuge, Mak Mei Leng, que foi auxiliar de serviços de saúde, 4.º escalão, dos Serviços de Saúde, devem todos os que se julgam com direito à percepção do subsídio e outros abonos acima referidos, requerer a estes Serviços, no prazo de trinta dias,

在《澳門特別行政區公報》刊登之日起計三十天內，向本局提出申請應有之權益。如於上述期限內未接獲任何異議，則現申請人之要求將被接納。

二零零八年一月二十三日於衛生局

局長 瞿國英

(是項刊登費用為 \$813.00)

a contar da data da publicação dos presentes éditos no *Boletim Oficial* da Região Administrativa Especial de Macau, a fim de deduzirem os seus direitos, pois que, não havendo impugnação, será resolvida a pretensão do requerente, findo que seja esse prazo.

Serviços de Saúde, aos 23 de Janeiro de 2008.

O Director dos Serviços, *Koi Kuok Ieng*.

(Custo desta publicação \$ 813,00)

教育暨青年局

名單

教育暨青年局為填補人員編制內專業技術員人員組別第一職階特級技術輔導員一缺，經於二零零七年十二月二十六日第五十二期《澳門特別行政區公報》第二組刊登以文件審閱，並以專業面試作補充及有限制的方式為本局公務員進行普通晉升開考的招考公告。現公佈應考人評核成績如下：

合格應考人： 分

梁麗卿.....8.95

根據十二月二十一日第87/89/M號法令核准，並經十二月二十八日第62/98/M號法令修訂的《澳門公共行政工作人員通則》第六十八條之規定，應考人可自本名單公佈之日起計十個工作天內提起訴願。

(經社會文化司司長於二零零八年一月二十五日批示確認)

二零零八年一月十七日於教育暨青年局

典試委員會：

主席：廳長 曾冠雄

正選委員：處長 陳旭偉

處長 區錦明

(是項刊登費用為 \$1,361.00)

教育暨青年局為填補人員編制內專業技術員人員組別第一職階特級助理技術員三缺，經於二零零七年十二月二十六日第五十二期《澳門特別行政區公報》第二組刊登以文件審閱，並以專業面試作補充及有限制的方式為本局公務員進行普通晉升開考的招考公告。現公佈應考人評核成績如下：

DIRECÇÃO DOS SERVIÇOS DE EDUCAÇÃO E JUVENTUDE

Listas

Classificativa do candidato admitido ao concurso comum, de acesso, documental, complementada por entrevista profissional, condicionado aos funcionários da Direcção dos Serviços de Educação e Juventude (DSEJ), para o preenchimento de um lugar de adjunto-técnico especialista, 1.º escalão, do grupo de pessoal técnico-profissional do quadro de pessoal desta Direcção dos Serviços, aberto por anúncio publicado no *Boletim Oficial* da Região Administrativa Especial de Macau n.º 52, II Série, de 26 de Dezembro de 2007:

Candidato aprovado: valores

Leong Lai Heng 8,95

Nos termos do artigo 68.º do Estatuto dos Trabalhadores da Administração Pública de Macau, aprovado pelo Decreto-Lei n.º 87/89/M, de 21 de Dezembro, com a nova redacção dada pelo Decreto-Lei n.º 62/98/M, de 28 de Dezembro, o candidato pode interpor recurso da presente lista, no prazo de dez dias úteis, contados da data da sua publicação.

(Homologada por despacho do Ex.º Senhor Secretário para os Assuntos Sociais e Cultura, de 25 de Janeiro de 2008).

Direcção dos Serviços de Educação e Juventude, aos 17 de Janeiro de 2008.

O Júri:

Presidente: Chang Kun Hong, chefe de departamento.

Vogais efectivos: Chan Iok Wai, chefe de divisão; e

Ao Kam Meng, chefe de divisão.

(Custo desta publicação \$ 1 361,00)

Classificativa dos candidatos admitidos ao concurso comum, de acesso, documental, complementada por entrevista profissional, condicionado aos funcionários da Direcção dos Serviços de Educação e Juventude (DSEJ), para o preenchimento de três lugares de técnico auxiliar especialista, 1.º escalão, do grupo de pessoal técnico-profissional do quadro de pessoal desta Direcção dos Serviços, aberto por anúncio publicado no *Boletim Oficial* da Região Administrativa Especial de Macau n.º 52, II Série, de 26 de Dezembro de 2007:

合格應考人：	分
1.º 盧雪萍	8.75
2.º 劉培英	8.46
3.º 梁月妹	7.36

根據十二月二十一日第87/89/M號法令核准，並經十二月二十八日第62/98/M號法令修訂的《澳門公共行政工作人員通則》第六十八條之規定，應考者可自本名單公佈之日起計十個工作天內提起訴願。

(經社會文化司司長於二零零八年一月二十五日批示確認)

二零零八年一月二十二日於教育暨青年局

典試委員會：

主席：處長 梁麗卿

正選委員：職務主管 林遠航

特級技術輔導員 楊榮吉

(是項刊登費用為 \$1,390.00)

<i>Candidatos aprovados:</i>	<i>valores</i>
1.º Lou Sut Peng	8,75
2.º Lau Pui Ieng Cecília	8,46
3.º Leong Ip Mui	7,36

Nos termos do artigo 68.º do Estatuto dos Trabalhadores da Administração Pública de Macau, aprovado pelo Decreto-Lei n.º 87/89/M, de 21 de Dezembro, com a nova redacção dada pelo Decreto-Lei n.º 62/98/M, de 28 de Dezembro, os candidatos podem interpor recurso da presente lista, no prazo de dez dias úteis, contados da data da sua publicação.

(Homologada por despacho do Ex.^{mo} Senhor Secretário para os Assuntos Sociais e Cultura, de 25 de Janeiro de 2008).

Direcção dos Serviços de Educação e Juventude, aos 22 de Janeiro de 2008.

O Júri:

Presidente: Leong Lai Heng, chefe de divisão.

Vogais efectivos: Lam Un Hong, chefia funcional; e

Leong Weng Kat, adjunto-técnico especialista.

(Custo desta publicação \$ 1 390,00)

學生福利基金

名單

為履行關於給予私人及私人機構財政資助的八月二十六日第54/GM/97號批示，學生福利基金現公佈二零零七年第四季財政資助名單：

受資助機構 Entidades beneficiárias	批示日期 Despacho de autorização	資助金額 Montante atribuído	目的 Finalidades
特殊助學金：梁麗平及譚曉君 Bolsa especial: Leong Lai Peng e Tam Hiu Kuan	04/10/2007	\$ 9,832.00	為赴葡學生發放特殊助學金。 Concessão de subsídio de bolsa especial aos alunos em Portugal.
學費及文教用品津貼：5986 名學生 Subsídio de propina e subsídio para aquisição de uniformes e material escolar: 5 986 alunos	18/10/2007	\$ 9,004,717.00	向2007/2008學年經濟困難學生發放學費及文教用品津貼。 Concessão de subsídio de propina e subsídio para aquisição de uniformes e material escolar aos alunos com dificuldades económicas, para o ano lectivo de 2007/2008.
獎學金：148名大專學生 Bolsa de mérito: 148 bolseiros	18/10/2007	\$ 1,054,800.00	發放2007/2008學年第一期獎學金。(第一組) Concessão da 1.ª prestação de subsídio de bolsa de mérito para o ano lectivo de 2007/2008 (1.ª secção).

FUNDO DE ACÇÃO SOCIAL ESCOLAR

Lista

Em cumprimento do Despacho n.º 54/GM/97, de 26 de Agosto, referente aos apoios financeiros concedidos a particulares e a instituições particulares, vem o Fundo de Acção Social Escolar publicar a listagem dos apoios concedidos no 4.º trimestre de 2007:

受資助機構 Entidades beneficiárias	批示日期 Despacho de autorização	資助金額 Montante atribuído	目的 Finalidades
膳食津貼：50名學生 Subsídio de refeições: 50 alunos	18/10/2007	\$ 66,880.00	向協同特殊教育學校經濟困難學生發放膳食津貼。 Concessão de subsídio de refeições aos alunos com dificuldades económicas, para Escola Con-córdia para Ensino Especial, para o ano lectivo de 2007/2008.
膳食津貼：17名學生 Subsídio de refeições: 17 alunos	18/10/2007	\$ 23,114.00	向明愛學校經濟困難學生發放膳食津貼。 Concessão de subsídio de refeições aos alunos com dificuldades económicas, para Escola Cári-tas de Macau, para o ano lectivo de 2007/2008.
學費及文教用品津貼：3885名學生 Subsídio de propina e subsídio para aquisição de uniformes e material escolar: 3 885 alunos	25/10/2007	\$ 5,558,100.00	向2007/2008學年經濟困難學生發放學費及文教用品津貼。 Concessão de subsídio de aquisição de uni-formes e material escolar aos alunos com di-ficuldades económicas, para o ano lectivo de 2007/2008.
獎學金：94名大專學生 Bolsa de mérito: 94 bolseiros	15/11/2007	\$ 691,500.00	發放2007/2008學年第一期獎學金。（第二組） Concessão da 1.ª prestação de subsídio de bolsa de mérito para o ano lectivo de 2007/2008 (2.ª secção).
特別資助：郭宇錦 Subsídio especial: Kwok U Kam	15/11/2007	\$ 4,500.00	資助有特殊教育需要且經濟困難的學生購買助行架。 Concessão de subsídio de suporte para ajuda de andar ao aluno de ensino especial com dificul-dades económicas.
特殊助學金：成麗及鍾雪儀 Bolsa especial: Seng Lai e Chong Sut I	15/11/2007	\$ 13,000.00	為赴葡學生發放回程旅費津貼。 Concessão de subsídio de transporte de regres-so aos alunos em Portugal.
特別資助：62名學生 Subsídio especial: 62 alunos	19/07/2007	\$ 49,674.00	資助有特殊教育需要且經濟困難學生的校服津貼。 Concessão de subsídio de uniformes, aos alunos de ensino especial com dificuldades económicas.
特殊助學金：51名學生 Bolsa especial: 51 alunos	22/11/2007	\$ 1,430,475.45	為赴葡學生發放特殊助學金。 Concessão de subsídio de bolsa especial aos alunos em Portugal.
膳食津貼：697名學生 Subsídio de refeições: 697 alunos	06/12/2007	\$ 244,195.00	向2007/2008學年經濟困難學生發放膳食津貼（第一期）。 Concessão de subsídio de refeições aos alunos com dificuldades económicas, para o ano lectivo de 2007/2008 (1.ª prestação).
特殊助學金：6名學生 Bolsa especial: 6 alunos	06/12/2007	\$ 224,618.55	為赴葡學生發放特殊助學金。 Concessão de subsídio de bolsa especial aos alunos em Portugal.
特殊助學金：16名學生 Bolsa especial: 16 alunos	06/12/2007	\$ 146,100.00	為赴葡學生發放特殊助學金。 Concessão de subsídio de bolsa especial aos alunos em Portugal.

受資助機構 Entidades beneficiárias	批示日期 Despacho de autorização	資助金額 Montante atribuído	目的 Finalidades
獎學金：316 名大專生 Bolsa mérito: 316 alunos	06/12/2007	\$ 2,956,500.00	發放2007/2008學年第一期及第二期大專獎學金。 Concessão das 1. ^a e 2. ^a prestações de subsídio de bolsa de mérito para o ano lectivo de 2007/2008.
學費及文教用品津貼：1173 名學生 Subsídio de propina e subsídio para aquisição de uniformes e material escolar: 1173 alunos	06/12/2007	\$ 1,879,895.00	向2007/2008學年經濟困難學生發放學費及文教用品津貼。 Concessão de subsídio de propina e subsídio para aquisição de uniformes e material escolar aos alunos com dificuldades económicas, para o ano lectivo de 2007/2008.
獎學金：4 名大專生 Bolsa mérito: 4 alunos	19/12/2007	\$ 51,000.00	發放2007/2008學年第一期及第二期大專獎學金。 Concessão das 1. ^a e 2. ^a prestações de subsídio de bolsa de mérito para o ano lectivo de 2007/2008.
特別資助：11名學生 Subsídio especial: 11 alunos	19/07/2007	\$ 4,781.00	資助有特殊教育需要且經濟困難學生的校服津貼。 Concessão de subsídio de uniformes aos alunos de ensino especial com dificuldades económicas.
膳食津貼：690名學生 Subsídio de refeições: 690 alunos	13/11/2007	\$ 231,532.00	向2007/2008學年經濟困難學生發放膳食津貼（第二期）。 Concessão de subsídio de refeições aos alunos com dificuldades económicas, para o ano lectivo de 2007/2008 (2. ^a prestação).
膳食津貼：31名學生 Subsídio de refeições: 31 alunos	19/12/2007	\$ 9,749.00	向2007/2008學年經濟困難學生發放膳食津貼（第一期）。 Concessão de subsídio de refeições aos alunos com dificuldades económicas, para o ano lectivo de 2007/2008 (1. ^a prestação).
學費及文教用品津貼：157 名學生 Subsídio de propina e subsídio para aquisição de uniformes e material escolar: 157 alunos	19/12/2007	\$ 206,500.00	向2007/2008學年經濟困難學生發放學費及文教用品津貼。 Concessão de subsídio de propina e subsídio para aquisição de uniformes e material escolar aos alunos com dificuldades económicas, para o ano lectivo de 2007/2008.
特別資助：黃培聰 Subsídio especial: Wong Pui Chong	19/12/2007	\$ 3,000.00	資助有經濟困難的學生種牙。 Concessão de subsídio para uma operação ao dente a aluno com dificuldades económicas.
特別資助：何柱添 Subsídio especial: Ho Chu Tim	19/12/2007	\$ 24,489.00	資助有經濟困難學生購買助聽器。 Concessão de subsídio da máquina de audiofone a aluno com dificuldades económicas.
特別資助：林傑豪 Subsídio especial: Lam Kit Hou	19/12/2007	\$ 8,924.00	資助有經濟困難學生購買特殊兒童專用手推車及企架。 Concessão de subsídio da cadeira de rodas e suporte para ficar de pé a aluno com dificuldades económicas.

二零零八年一月三十日於學生福利基金

Fundo de Acção Social Escolar, aos 30 de Janeiro de 2008.

行政管理委員會主席 蘇朝暉（局長）

O Presidente do Conselho Administrativo, *Sou Chio Fai*, director.

（是項刊登費用為 \$5,435.00）

（Custo desta publicação \$ 5 435,00）

文化基金

FUNDO DE CULTURA

名單

Lista

為履行九月一日第54/GM/97號，有關對私人及私立實體提供財政資助的批示，文化基金現公佈二零零七年第四季度獲津貼名單。

Em cumprimento do Despacho n.º 54/GM/97, de 1 de Setembro, e referente aos apoios financeiros concedidos a particulares e a entidades particulares, vem o Fundo de Cultura publicar a lista dos apoios no 4.º trimestre do ano de 2007:

受資助機構/目的 Entidades beneficiárias/Finalidades	核准批示 Despacho de autorização	給予金額 Montantes atribuídos
I) 第四季度文化社團資助		
II) Concessão de subsídio para actividades, relativo ao 4.º trimestre		
澳門勵進粵劇社 Associação de Ópera China Lai Chon de Macau	27.02.2007	\$ 40,000.00
群英曲藝會 Associação de Ópera China Kuan Ieng	27.02.2007	\$ 15,000.00
澳門弘揚曲藝會 Associação de Ópera China Wang Ieong de Macau	27.02.2007	\$ 3,000.00
星輝曲藝會 Associação de Ópera China Seng Fai	27.02.2007	\$ 3,000.00
澳門梨園劇藝社 Associação de Música China Lei Yuen	27.02.2007	\$ 10,000.00
祥發曲藝苑 Associação de Música China Cheong Fat	27.02.2007	\$ 3,000.00
旭暉曲藝會 Associação de Ópera China Iok Fai de Macau	27.02.2007	\$ 10,000.00
愛心曲藝會	27.02.2007	\$ 3,000.00
澳門長虹音樂會 Grupo Musical Cheong Hong de Macau	27.02.2007	\$ 30,000.00
曉角話劇研進社 Associação de Representação Teatral Hiu Koc	27.02.2007	\$ 8,000.00
戲劇農莊 Teatro de Lavradores	27.02.2007	\$ 70,000.00
澳門美術協會 Associação dos Artistas de Belas-Artes de Macau	27.02.2007	\$ 15,000.00
澳門行隱畫藝學會 Associação de Artes e Pintura Hang Ian de Macau	27.02.2007	\$ 15,000.00
雲松軒畫室	27.02.2007	\$ 3,000.00
蔚青舞蹈團 Associação de Dançarinos Regina	27.02.2007	\$ 10,000.00
澳門國際標準舞總會 Associação Geral para as Danças Internacionais de Salão de Macau	27.02.2007	\$ 7,000.00
澳門文化藝術學會 Associação de Cultura e Arte Macau	27.02.2007	\$ 10,000.00
澳門文化體·現代畫會 Círculo dos Amigos da Cultura de Macau	27.02.2007	\$ 50,000.00

受資助機構/目的 Entidades beneficiárias/Finalidades	核准批示 Despacho de autorização	給予金額 Montantes atribuídos
澳門街坊會聯合總會 União Geral das Associações dos Moradores de Macau	27.02.2007	\$ 65,500.00
澳門工會聯合總會 Federação das Associações dos Operários de Macau	27.02.2007	\$ 38,000.00
澳門婦女聯合總會 Associação Geral das Mulheres de Macau	27.02.2007	\$ 50,000.00
澳門收藏家協會 Macau Collector Association	27.02.2007	\$ 10,000.00
澳門時裝協會 Associação Moda Macau	27.02.2007	\$ 50,000.00
澳門音樂曲藝協會 Associação de Música e Ópera de Macau	27.02.2007	\$ 3,000.00
春風曲藝戲劇會 Associação dos Amadores de Ópera e Teatro Cantonense Brisa Primavera	27.02.2007	\$ 40,000.00
紅梅藝社 Associação Cultural Hung Mui	27.02.2007	\$ 3,000.00
鄭一笑曲藝社 Associação de Centro de Música Kong Iat Si	27.02.2007	\$ 5,000.00
澳門赤峰藝苑 Escola de Artes Chek Fong de Macau	27.02.2007	\$ 10,000.00
澳門艷陽天粵劇曲藝會	27.02.2007	\$ 7,000.00
藝音文化中心 Centro de Arte e Música Ngai Iam	27.02.2007	\$ 40,000.00
澳門搖滾藍圖 M-Rock	27.02.2007	\$ 8,000.00
曉角話劇研進社 Associação de Representação Teatral Hiu Koc	27.02.2007	\$ 30,000.00
澳門老年書畫家協會 Associação de Pintura e Caligrafia de Terceira Idade de Macau	27.02.2007	\$ 20,000.00
澳門書畫藝術聯誼會 Associação de Artes, Pintura e Caligrafia de Macau	27.02.2007	\$ 10,000.00
澳門中國書藝會 Associação de Caligrafia e Artes Chinesas de Macau	27.02.2007	\$ 7,000.00
澳門舞蹈協會 Associação de Danças de Macau	27.02.2007	\$ 25,000.00
石頭公社藝術文化團體 Associação de Arte e Cultura — Comuna de Pedra	27.02.2007	\$ 32,000.00
澳門桃李藝術協會 Associação Artística Tou Lei de Macau	27.02.2007	\$ 10,000.00
澳門古物古蹟協會 Associação de Antiguidade e Vestígio de Macau	27.02.2007	\$ 4,000.00

受資助機構/目的 Entidades beneficiárias/Finalidades	核准批示 Despacho de autorização	給予金額 Montantes atribuídos
澳門天地陶藝學會 Associação de Arte Cerâmica Céu e Terra de Macau	27.02.2007	\$ 5,000.00
澳門中華茶道會 Chinese Teatism Association of Macao	27.02.2007	\$ 10,000.00
澳門唐家灣同鄉聯誼會 Associação dos Conterrâneos de Tong Ka Van	27.02.2007	\$ 5,000.00
足跡 Cai Fora	27.02.2007	\$ 20,000.00
澳門娛樂之友劇藝會 Associação de Espectáculos de Ópera Chinesa U Lok Chi Iao de Macau	27.02.2007	\$ 40,000.00
澳門嚶鳴合唱團 Coro Perosi de Macau	27.02.2007	\$ 25,000.00
孔祥東音樂藝術教育中心 Centro Educacional de Música e Artes Kong Xiang Dong	27.02.2007	\$ 15,000.00
澳門沙龍影藝會 Associação de Salão Fotográfico de Macau	27.02.2007	\$ 45,000.00
澳門藝林書法學會 Associação de Caligrafia Ngai Lam de Macau	27.02.2007	\$ 17,000.00
澳門書法家協會 Associação Nacional dos Calígrafos de Macau	27.02.2007	\$ 7,000.00
澳門楹聯學會 Grupo de Entusiastas da Literatura Chinesa de Macau	27.02.2007	\$ 12,000.00
澳門社會科學學會 Associação de Ciências Sociais de Macau	27.02.2007	\$ 15,000.00
澳門中華詩詞學會 Associação de Arte Poética Chinesa de Macau	27.02.2007	\$ 30,000.00
澳門藝穗會 Clube Fringe de Macau	27.02.2007	\$ 35,000.00
澳門印社 Macau Seal Association	27.02.2007	\$ 20,000.00
澳門聖安多尼堂 Paróquia de Santo António de Macau	27.02.2007	\$ 25,000.00
澳門圖書館暨資訊管理協會 Associação de Bibliotecários e Gestores de Informação de Macau	27.02.2007	\$ 10,000.00
澳門東駿藝苑 Associação de Música Chinesa Tung Chung de Macau	27.02.2007	\$ 3,000.00
澳門悠揚樂團 Orquestra de Melódia de Macau	27.02.2007	\$ 5,000.00
澳門寫作學會 Associação da Ciência de Composição Literária de Macau	27.02.2007	\$ 13,000.00
澳門中國語文學會 Associação de Literatura Chinesa de Macau	27.02.2007	\$ 10,000.00

受資助機構/目的 Entidades beneficiárias/Finalidades	核准批示 Despacho de autorização	給予金額 Montantes atribuídos
澳門崇新文化協會 Associação de Cultura de Sung San de Macau	27.02.2007	\$ 3,000.00
澳門蓓蕾藝術團 Grupo de Música e Bailado Pui Lui de Macau	27.02.2007	\$ 4,000.00
澳門美學教育學會 Macao Society of Aesthetics Education	27.02.2007	\$ 5,000.00
澳門雕塑學會 Associação de Escultura de Macau	27.02.2007	\$ 10,000.00
澳門管弦樂團 Orquestra Filarmónica de Macau	27.02.2007	\$ 10,000.00
澳門東方文化藝術團 Dong Fong Culture Artist Macau	27.02.2007	\$ 15,000.00
澳門攝影學會 Associação Fotográfica de Macau	27.02.2007	\$ 30,000.00
澳門數碼攝影學會 Associação de Fotografia Digital de Macau	27.02.2007	\$ 25,000.00
澳門近代文學學會 Associação de Literatura Moderna de Macau	27.02.2007	\$ 12,000.00
澳門筆會 Associação dos Escritores de Macau	27.02.2007	\$ 108,000.00
澳門粵方言學會 Associação de Dialecto Yue de Macau	27.02.2007	\$ 8,000.00
澳門社會發展研究會 Associação Estudo de Desenvolvimento Social de Macau	27.02.2007	\$ 20,000.00
澳門中國比較文學學會 Associação de Literatura Comparada Chinesa de Macau	27.02.2007	\$ 50,000.00
拍板視覺藝術團 Associação Audio-Visual Cut	27.02.2007	\$ 35,000.00
澳門培正中學 Escola Secundária Pui Cheng de Macau	27.02.2007	\$ 25,000.00
澳門東亞大學公開學院同學會 Associação dos Estudantes do Instituto Aberto da Universidade Ásia Oriental de Macau	27.02.2007	\$ 60,000.00
錄像空間 Associação Espaço Video	27.02.2007	\$ 35,000.00
澳門歷史文化研究會 Associação de Estudo de História e Cultura de Macau	27.02.2007	\$ 15,000.00
澳門懷舊收藏學會 Associação dos Coleccionadores de Antiguidades de Macau	27.02.2007	\$ 12,000.00
澳門科技大學學生會 União dos Estudantes da Universidade de Ciência e Tecnologia de Macau	27.02.2007	\$ 14,000.00
澳門歷史教育學會 Associação de História Educação de Macau	27.02.2007	\$ 20,000.00

受資助機構/目的 Entidades beneficiárias/Finalidades	核准批示 Despacho de autorização	給予金額 Montantes atribuídos
國度事奉中心（澳門） Centro de Ministérios do Reino de Macau	27.02.2007	\$ 3,000.00
澳門社區青年義工發展協會 Associação para Desenvolvimento dos Jovens Voluntários da Comunidade de Macau	27.02.2007	\$ 5,000.00
澳門國際文化藝術交流協會 Macau International Culture Art Exchange Association	27.02.2007	\$ 5,000.00
澳門業餘藝苑 Associação de Amadores de Arte de Macau	27.02.2007	\$ 10,000.00
心在澳門葡萄牙土風舞蹈協會——資助舉辦“葡萄牙舞蹈系列表演活動”之部份經費。 Associação de Danças e Cantares Portuguesa «Macau no Coração» — Concessão de subsídio para financiamento parcial de uma série de apresentações de danças portuguesas.	27.04.2007	\$ 30,000.00
拉撒路青少年中心——資助舉辦“我係辣椒仔”青少年生命熱派對音樂會之部份經費。 Centro de Juventude Lazarus — Concessão de subsídio para financiamento parcial da realização de um concerto para jovens.	04.05.2007	\$ 8,000.00
庇道學校——資助舉辦“舞台服飾設計入門”課程之部份經費。 Escola São João de Brito — Concessão de subsídio para financiamento parcial da realização do Curso de Introdução ao Design de Figurino.	28.05.2007	\$ 15,000.00
資訊科技協會——資助作為季軍獎金及舉辦“活用IT‘迎奧運’專題報告比賽”之部份經費。 Associação de Informação de Tecnologia — Concessão de subsídio para a atribuição do prémio pecuniário do 3.º classificado e o financiamento parcial da realização de um Concurso de Relatórios sobre a Olimpíada de Pequim com recurso a tecnologia de informação.	18.06.2007	\$ 5,000.00
澳門青年古箏藝術——資助舉辦三個音樂會之部份經費。 Grupo Juvenil de Arte de Guzheng de Macau — Concessão de subsídio para financiamento parcial da realização de 3 concertos.	28.06.2007	\$ 8,000.00
澳門中華學生聯合總會——資助舉辦“第8屆校園之聲全澳學生流行歌唱大賽”之部份經費。 Associação Geral de Estudantes Chong Wa de Macau — Concessão de subsídio para financiamento parcial da realização do VIII Concurso de Canção Pop para os Estudantes de Macau.	28.06.2007	\$ 8,000.00
澳門專用英語發展及推廣學會——資助舉辦“英語歌舞劇班”之部份經費。 Associação de Desenvolvimento e Promoção da Língua Inglesa para Fins Específicos de Macau — Concessão de subsídio para financiamento parcial de um Curso de Musical em Inglês.	28.06.2007	\$ 3,889.00
澳門青年協會——資助舉辦“人一世·畫一世”系列活動之部份經費。 Associação de Juventude de Macau — Concessão de subsídio para financiamento parcial da realização de uma série de actividades relacionadas com a pintura.	06.07.2007	\$ 15,000.00
澳門管樂協會——資助舉辦“港澳管樂繽紛2007”之部份經費費用。 Associação de Regentes de Banda de Macau — Concessão de subsídio para financiamento parcial da realização da Exibição das Bandas de Hong Kong e Macau 2007.	06.07.2007	\$ 40,000.00
澳門文物大使協會——資助舉辦三項活動之部份經費。 Associação dos Embaixadores do Património de Macau — Concessão de subsídio para financiamento parcial da realização de 3 actividades.	13.07.2007	\$ 135,000.00

受資助機構/目的 Entidades beneficiárias/Finalidades	核准批示 Despacho de autorização	給予金額 Montantes atribuídos
澳門大龍鳳曲藝會——資助舉辦“敬老粵曲演唱晚會”之部份經費。 Associação de Ópera Chinesa «Tai Long Fong» de Macau — Concessão de subsídio para financiamento parcial da realização de um concerto de ópera cantonense em homenagem à 3.ª idade.	13.07.2007	\$ 3,000.00
榮笙輝曲藝會——資助舉辦“樂韻洋洋賀金秋07”曲藝晚會之部份經費。 Associação de Ópera Chinesa Ieng Sang Fai — Concessão de subsídio para financiamento parcial da realização de um sarau musical de ópera chinesa.	20.07.2007	\$ 3,000.00
澳門國際文化藝術交流協會——資助赴京參加“2008和諧中華迎奧運”大型文藝晚會之部份經費。 Macau International Culture Art Exchange Association — Concessão de subsídio para financiamento parcial da deslocação a Pequim para participação num sarau cultural alusivo à Olimpíada de Pequim 2008.	20.07.2007	\$ 20,000.00
澳門少年飛鷹會——資助舉辦“海峽兩岸青少年千人軍操大匯演”之部份經費。 Associação das Águias Voadoras de Macau — Concessão de subsídio para financiamento parcial da realização de uma Exibição de Marcha Militar de Mil Pessoas pelos Jovens da China, Taiwan, Hong Kong e Macau.	20.07.2007	\$ 15,000.00
澳門中國哲學會——資助舉辦“中外文化與科學哲學之發展（澳門2007）”研討會之部份經費。 Associação de Filosofia da China em Macau — Concessão de subsídio para financiamento parcial da realização de um seminário sobre a relação entre as culturas chinesa/estrangeiras e o desenvolvimento da filosofia da ciência.	20.07.2007	\$ 15,000.00
金鳳凰粵劇曲藝會——資助舉辦“鳳凰展翅樂喧天”粵劇曲藝晚會之部份經費。 Associação de Canções de Ópera e Músicas Cantonenses «Kam Fong Wong» de Macau — Concessão de subsídio para financiamento parcial da realização de um sarau musical da ópera cantonense.	21.09.2007	\$ 3,000.00
澳門青年文化協會——資助舉辦“短劇Show 1 Show”2007（全澳話劇公開匯演）之部份經費。 Associação de Cultura Juvenil de Macau — Concessão de subsídio para financiamento parcial da realização de uma Exibição Aberta de Peças Teatrais Curtas de Macau.	21.09.2007	\$ 7,500.00
澳門街坊會聯合總會——發放“2007全澳青年歌唱比賽”部份經費。 União Geral das Associações dos Moradores de Macau — Concessão de subsídio para financiamento parcial da realização do Concurso de Canto para os Jovens de Macau 2007.	21.09.2007	\$ 40,000.00
澳門魔術藝術家協會——資助舉辦翁達智驚天魔法之“澳門奇緣”之部份經費。 Associação de Artista de Magia de Macau — Concessão de subsídio para financiamento parcial da realização do espectáculo de magia fantástico «Sorte predestinada de Macau» de Raymond Iong.	28.09.2007	\$ 10,000.00
澳門音樂力量——資助製造音樂專輯的部份經費。 Força Musical de Macau — Concessão de subsídio para financiamento parcial da edição de um disco musical.	21.09.2007	\$ 15,000.00
蓮峯廟值理會——資助舉辦“紀念林則徐巡閱澳門168週年暨林則徐紀念館成立10週年紀念慶祝活動典禮”之部份經費。 蓮峰廟值理會 — Concessão de subsídio para financiamento parcial da realização das actividades comemorativas do 168.º Aniversário da Inspeção de Macau por Lin Zexu e do 10.º aniversário da fundação do Museu Memorial de Lin Zexu.	28.09.2007	\$ 20,000.00

受資助機構/目的 Entidades beneficiárias/Finalidades	核准批示 Despacho de autorização	給予金額 Montantes atribuídos
澳門明愛——資助舉辦“明愛慈善園遊會”之部份經費。 Cáritas de Macau — Concessão de subsídio para financiamento parcial da realização do Bazar de Caridade.	05.10.2007	\$ 23,000.00
The Incorporated Trustees of the Zoroastrian Charity Funds of Hong Kong, Canton and Macao——資助進行白頭墳場護坡工程之部份工程費用。 The Incorporated Trustees of the Zoroastrian Charity Funds of Hong Kong, Canton and Macao — Concessão de subsídio para financiamento parcial das obras de protecção da rampa do Cemitério dos Parses.	30.10.2007	\$ 1,211,950.00
澳門廣告學會——資助出版《博彩業與澳門國際化》之部份經費。 Associação de Publicidade — Concessão de subsídio para financiamento parcial da edição do livro «A Indústria dos Jogos e a Internacionalização de Macau».	11.10.2007	\$ 10,000.00
澳門創作人協會——資助製作多媒體項目“未命名的章節”之部份經費。 Associação dos Criadores de Macau — Concessão de subsídio para financiamento parcial da produção do projecto multimédia «O Capítulo Ainda Não Denominado».	11.10.2007	\$ 25,000.00
旅遊學院學生會——資助舉辦“創意世遺Tee” T-Shirt比賽之部份經費。 Associação de Estudantes do Instituto de Formação Turística — Concessão de subsídio para financiamento parcial da realização de um Concurso de Concepção de T-Shirt subordinado ao tema de Património Mundial.	26.10.2007	\$ 5,000.00
澳門土生國際聯誼會——資助舉辦“澳門2007澳門土生葡人社群聚會”之部份經費。 Conselho das Comunidades Macaenses — Concessão de subsídio para financiamento parcial da realização do Encontro das Comunidades Macaenses «Macau 2007».	09.11.2007	\$ 240,000.00
明明文化藝術交流協會——資助舉辦“歌舞情緣”文藝滙萃晚會之部份經費。 Associação de Intercâmbio da Cultura e Arte de Meng Meng — Concessão de subsídio para financiamento parcial da realização de um sarau cultural.	09.11.2007	\$ 10,000.00
澳門圖書館暨資訊管理協會——資助舉辦“中國圖書分類法實務研習坊”之部份經費。 Associação de Bibliotecários e Gestores de Informação de Macau — Concessão de subsídio para financiamento parcial da realização de um workshop de estudo sobre a classificação bibliográfica da China.	09.11.2007	\$ 10,000.00
Instituto Português do Oriente ——資助出版《7 Histórias de Mulheres》之部份經費。 Instituto Português do Oriente — Concessão de subsídio para financiamento parcial da edição de «7 Histórias de Mulheres».	16.11.2007	\$ 12,000.00
澳門日報讀者公益基金會——資助“第24屆公益金百萬行”作“澳門歷史城區”之宣傳費用。 Fundo de Beneficência dos Leitores do Jornal Ou Mun — Concessão de subsídio para financiamento parcial da promoção do Centro Histórico de Macau na 24.ª Marcha de Caridade para Um Milhão.	23.11.2007	\$ 20,000.00
澳門社會發展研究會——資助舉辦“兩岸五地中文文獻資源共享合作會議”籌備會議之部份經費。 Associação Estudo de Desenvolvimento Social de Macau — Concessão de subsídio para financiamento parcial da realização da Reunião Preparatória para a Conferência sobre a Partilha de Recursos Documentais Chineses entre China, Taiwan, Hong Kong e Macau.	23.11.2007	\$ 15,000.00
澳門緬華互助會——資助出版《緬華社會研究》第四輯之部份經費。 Associação dos Birmaneses de Origem Chinesa Residentes em Macau — Concessão de subsídio para financiamento parcial da edição do 4.º volume dos Estudos Sociais sobre os Birmaneses de Orgiem Chinesa.	30.11.2007	\$ 10,000.00

受資助機構/目的 Entidades beneficiárias/Finalidades	核准批示 Despacho de autorização	給予金額 Montantes atribuídos
中華青年友誼文化協會——資助舉辦“第六屆中華青年繪畫展”之部份經費。 Associação para a Amizade e Cultura Chinesa da Juventude de Macau — Concessão de subsídio para financiamento parcial da realização da VI Exposição de Pinturas para os Jovens Chineses.	30.11.2007	\$ 5,000.00
澳門中華新青年協會——資助舉辦“世遺尋踪——2007”比賽之部份經費。 Associação de Nova Juventude Chinesa de Macau — Concessão de subsídio para financiamento parcial da realização do Concurso de Localização do Património Mundial 2007.	30.11.2007	\$ 10,000.00
澳門魔術總會——資助舉辦“第2屆國際魔術節”之部份經費。 Associação de Ilusionismo de Macau — Concessão de subsídio para financiamento parcial da realização do II Festival Internacional de Magia.	07.12.2007	\$ 5,000.00
澳門友聯曲藝會——資助舉辦“慶回歸港澳粵劇會知音”粵劇折子戲晚會之部份經費。 Associação de Ópera Chinesa Iau Luen de Macau — Concessão de subsídio para financiamento parcial da realização de um sarau cultural de excertos encenados de ópera cantonense.	07.12.2007	\$ 3,000.00
澳門理工學院學生會——資助舉辦“黃子華澳門棟篤笑”專題演講之部份經費。 Associação de Estudantes do Instituto Politécnico de Macau — Concessão de subsídio para financiamento parcial da realização da Comédia em Pé de Wong Tze Wah em Macau.	07.12.2007	\$ 8,000.00
澳門恩平同鄉聯誼曲藝會——資助舉辦“慶回歸港澳粵劇曲藝匯濠江”粵劇折子戲晚會之部份經費。 澳門恩平同鄉聯誼曲藝會 — Concessão de subsídio para financiamento parcial da realização de um sarau cultural de excertos encenados de ópera catonense comemorativo da Transferência da Administração de Macau para a China.	07.12.2007	\$ 2,000.00
國際古蹟遺址理事會——資助設立“古蹟基金會”之部份經費。 International Council on Monuments and Sites — Concessão de subsídio para financiamento parcial da criação da Fundação Monumento.	07.12.2007	\$ 40,000.00
「樂生活」音樂推廣協會——資助舉辦“愛·回憶”音樂劇之部份經費。 Associação para Promoção e Divulgação da Música da «Música da Vida» — Concessão de subsídio para financiamento parcial da apresentação do Musical «Memories».	07.12.2007	\$ 30,000.00
澳門大學學生會——資助舉辦2場“澳門四大專院校戲劇聯演2007”活動之部份經費。 Associação de Estudantes da Universidade de Macau — Concessão de subsídio para financiamento parcial da realização de 2 apresentações para a Exibição Teatral dos 4 Estabelecimentos de Ensino Superior de Macau 2007.	07.12.2007	\$ 18,000.00
澳門展覽協會——資助自薦參加上海世博會“城市最佳實踐區”案列展區第二階段評選之部份經費。 Associação de Comércio e Exposição de Macau — Concessão de subsídio para financiamento parcial da participação na 2.ª fase de selecção de casos propostos por iniciativa própria à «Urban Best Practices Area» da EXPO de Xangai de 2010.	28.12.2007	\$ 230,000.00
澳門廣西聯誼會總會——資助舉辦“慶祝澳門特別行政區成立八周年綜藝晚會”之部份經費。 Associação Geral dos Conterrâneos e Amigos da Província de Guangxi — Concessão de subsídio para financiamento parcial da realização de um Sarau de Variedades Comemorativo do 8.º Aniversário da Fundação da RAEM.	28.12.2007	\$ 20,000.00

受資助機構/目的 Entidades beneficiárias/Finalidades	核准批示 Despacho de autorização	給予金額 Montantes atribuídos
II) 家庭及個人 II) Famílias e indivíduos		
莫郁豪——資助出版《澳門紀行》之部份經費。 Mo Yuhao — Concessão de subsídio para financiamento parcial da edição de um livro sobre Macau.	08.01.2007	\$ 30,000.00
João Botas——資助出版《História do Liceu de Macau》之部份經費。 João Botas — Concessão de subsídio para financiamento parcial da edição de «História do Liceu de Macau».	09.02.2007	\$ 15,000.00
黃家成——資助“澳門世界遺產——學界推廣活動計劃”入選組別餘款金額。 Wong Ka Seng — Atribuição do restante subsídio para o projecto seleccionado do «Património Mundial de Macau — Programa de Subsídios para Projectos Escolares Locais».	30.03.2007	\$ 8,940.90
何耀鵬——資助修讀香港演藝學院音樂演奏學士學位課程之部份經費。 Ho Io Pang — Concessão de subsídio para financiamento parcial da frequência de um curso de licenciatura em música na Hong Kong Academy for Performing Arts.	11.10.2007	\$ 60,000.00
龍綺欣——資助修讀香港演藝學院音樂演奏學士學位課程之部份經費。 Long I Ian — Concessão de subsídio para financiamento parcial da frequência de um curso de licenciatura em música na Hong Kong Academy for Performing Arts.	11.10.2007	\$ 60,000.00
胡翊婷——資助修讀美國Wright State University鋼琴演奏學士課程之部份經費。 Wu Iek Teng — Concessão de subsídio para financiamento parcial da frequência de um curso de licenciatura em piano na Universidade Estatal de Wright, dos EUA.	11.10.2007	\$ 50,000.00
張正平——資助修讀香港演藝學院音樂演奏文憑課程之部份經費。 Cheong Cheng Peng — Concessão de subsídio para financiamento parcial da frequência de um curso de diploma em música na Hong Kong Academy for Performing Arts.	26.10.2007	\$ 50,000.00
洪思敏——資助修讀英國Royal Northern College of Music研究院大提琴高級文憑課程之部份經費。 Hong Si Man — Concessão de subsídio para financiamento parcial da frequência de um curso de diploma de nível avançado em contrabaixo no Instituto de Investigação de Royal Northern College of Music, do Reino Unido.	26.10.2007	\$ 80,000.00
黃英偉——資助修讀北京中央音樂學院管樂系長笛專業課程之部份經費。 Wong Ieng Wai — Concessão de subsídio para financiamento parcial da frequência de um curso de flauta no Conservatório Central de Música de Pequim.	26.10.2007	\$ 40,000.00
余錦榮——資助修讀北京中央音樂學院附屬中學課程之部份經費。 U Kam Weng — Concessão de subsídio para financiamento parcial da frequência da escola secundária dependente do Conservatório Central de Música de Pequim.	26.10.2007	\$ 40,000.00
張偉樑——資助修讀香港演藝學院音樂演奏學士學位課程之部份經費。 Cheong Wai Leong — Concessão de subsídio para financiamento parcial da frequência de um curso de licenciatura em música na Hong Kong Academy for Performing Arts.	26.10.2007	\$ 60,000.00
梁俊恆——資助修讀香港演藝學院演奏文憑課程之部份經費。 Leong Chon Hang — Concessão de subsídio para financiamento parcial da frequência de um curso de diploma em música na Hong Kong Academy for Performing Arts.	26.10.2007	\$ 50,000.00
何泰安——資助出版《內港今昔》之部份經費。 Ho Tai On — Concessão de subsídio para financiamento parcial da edição de um livro sobre o Porto Interior no passado e no dia de hoje.	26.10.2007	\$ 3,000.00

受資助機構/目的 Entidades beneficiárias/Finalidades	核准批示 Despacho de autorização	給予金額 Montantes atribuídos
劉沛棋——資助修讀美國Wright State University鋼琴演奏學士課程之部份經費。 Lau Pui Kei — Concessão de subsídio para financiamento parcial da frequência de um curso de licenciatura em piano na Universidade Estatal de Wright, dos EUA.	13.11.2006	\$ 30,000.00
Maria do Carmo dos Santos Gonçalves Correia——資助舉辦“感受世遺展”之部份經費。 Maria do Carmo dos Santos Gonçalves Correia — Concessão de subsídio para financiamento parcial da realização de uma «A Sense of Heritage».	16.11.2007	\$ 8,000.00
陳梓惠——資助修讀澳洲Griffith University敲擊樂演奏學士學位課程之部份經費。 Chan Chi Wai — Concessão de subsídio para financiamento parcial da frequência de um curso de licenciatura em percussão na Universidade de Griffith da Austrália.	23.11.2007	\$ 80,000.00
梁樂鳴——資助修讀美國San Francisco Conservatory of Music 小號演奏學士學位課程之部份經費。 Leong Ngok Meng — Concessão de subsídio para financiamento parcial da frequência de um curso de licenciatura em trompete no Conservatório de Música de San Francisco dos EUA.	23.11.2007	\$ 30,000.00
張廷茂——第13屆學術研究獎學金獲得者第12期月津貼。 Zhang Ting Mao — 12. ^a mensalidade das XIII Bolsas de Investigação.	23.11.2007	\$ 7,740.00
馮超——資助修讀美國Wright State University音樂學士課程之部份經費。 Fong Chio — Concessão de subsídio para financiamento parcial da frequência de um curso de licenciatura em música na Universidade Estatal de Wright, dos EUA.	30.11.2007	\$ 40,000.00
劉莉莉——資助修讀瀋陽音樂學院箏篋調修兼演奏專業課程之部份經費。 Lao Lei Lei — Concessão de subsídio para financiamento parcial da frequência do curso de afinação, reparação e interpretação de konghou no Conservatório de Música de Shenyang.	30.11.2007	\$ 15,000.00
Carlos Marreiros——資助出版《Carlos Marreiros — An Architect Between Two Cultures》之部份經費。 Carlos Marreiros — Concessão de subsídio para financiamento parcial da edição de «Carlos Marreiros — An Architect Between Two Cultures».	30.11.2007	\$ 38,000.00
廖穎聰——資助修讀北京中央音樂學院小提琴專業課程之部份經費。 Lio Weng Chong — Concessão de subsídio para financiamento parcial da frequência de um curso de violino no Conservatório Central de Música de Pequim.	07.12.2007	\$ 40,000.00
發放“澳門視野——當代藝術展II”12件入選作品之津貼費用。 Atribuição de subsídio para os 12 conjuntos de obras seleccionados para a Exposição de Arte Contemporânea «Horizontes de Macau II».	09.11.2007	\$ 38,000.00
發放“2008年視覺藝術年展”108件入選作品之津貼費用。 Atribuição de subsídio para as 108 obras seleccionadas para a Exposição Anual de Artes Visuais 2008.	30.11.2007	\$ 53,500.00
Igor Filipe do Amaral——資助修讀美國Wright State University 鋼琴演奏學士學位課程費用。 Igor Filipe do Amaral — Concessão de subsídio para financiamento da frequência de um curso de licenciatura em piano na Universidade Estatal de Wright, dos EUA.	21.12.2007	\$ 30,000.00
黃曉婷——資助修讀美國University of Illinois碩士演奏課程之部份經費。 Wong Hoi Teng — Concessão de subsídio para financiamento da frequência de um curso de mestrado em música na Universidade de Illinois, dos EUA.	21.12.2007	\$ 50,000.00

受資助機構/目的 Entidades beneficiárias/Finalidades	核准批示 Despacho de autorização	給予金額 Montantes atribuídos
發放第二期“學術研究課題獎勵計劃”20%獎勵金。 Atribuição de 20% e segunda prestação da Bolsa de Investigação		
童喬慧 Tong Kiu Wai	11.10.2007	\$ 32,000.00
趙利峰 Zhao Lifeng		\$ 32,000.00
董少新 Dong Shao Xin	30.11.2007	\$ 32,000.00
林廣志 Lin Guangzhi		\$ 32,000.00
李長森 Li Changsen		\$ 32,000.00
陳偉明 Chen Wei Ming	28.12.2007	\$ 36,000.00
顧衛民 Gu Wei Min	31.12.2007	\$ 22,000.00
	總計 Total	\$ 5,286,019.90

二零零八年一月二十五日於文化基金——文化基金行政管理委員會主席：何麗鑽

(是項刊登費用為 \$22,555.00)

Fundo de Cultura, 25 de Janeiro de 2008. — A Presidente do Conselho Administrativo do Fundo de Cultura, *Ho Lai Chun da Luz*.

(Custo desta publicação \$ 22 555,00)

港務局

名單

港務局為填補人員編制內專業技術員組別第一職階特級資訊督導員一缺，經於二零零七年十二月五日第四十九期《澳門特別行政區公報》第二組刊登，以審查文件方式進行限制性普通晉升開考的公告。現公佈准考人評核成績如下：

合格准考人：分

徐健進.....8.16

按照十二月二十一日第87/89/M號法令核准的現行《澳門公共行政工作人員通則》第六十八條的規定，准考人可自本名單公佈之日起計十個工作天內向核准開考的實體提起訴願。

(經運輸工務司司長於二零零八年一月十一日批示確認)

二零零八年一月四日於港務局

典試委員會：

主席：顧問高級技術員 麥遠邦

CAPITANIA DOS PORTOS

Listas

Classificativa do candidato ao concurso comum, documental, de acesso, condicionado, para o preenchimento de um lugar de assistente de informática especialista, 1.º escalão, do grupo de pessoal técnico-profissional do quadro de pessoal da Capitania dos Portos, aberto por anúncio publicado no *Boletim Oficial* da Região Administrativa Especial de Macau n.º 49, II Série, de 5 de Dezembro de 2007:

Candidato aprovado: valores

Choi Kin Chon8,16

Nos termos do artigo 68.º do Estatuto dos Trabalhadores da Administração Pública de Macau (ETAPM), vigente, aprovado pelo Decreto-Lei n.º 87/89/M, de 21 de Dezembro, o candidato pode interpor recurso da presente lista, à entidade competente, no prazo de dez dias úteis, contados da data da sua publicação.

(Homologada por despacho do Ex.º Senhor Secretário para os Transportes e Obras Públicas, de 11 de Janeiro de 2008).

Capitania dos Portos, aos 4 de Janeiro de 2008.

O Júri:

Presidente: Mak Un Pong, técnico superior assessor.

委員：二等高級技術員 梁焯然

特級技術輔導員 林兆廣

(是項刊登費用為 \$1,155.00)

港務局為填補人員編制內高級技術員組別第一職階首席高級技術員一缺，經於二零零七年十一月二十一日第四十七期《澳門特別行政區公報》第二組刊登，以審查文件方式進行限制性普通晉升開考的公告。現公佈准考人評核成績如下：

合格准考人： 分

岑詠雪.....7.07

按照十二月二十一日第87/89/M號法令核准的現行《澳門公共行政工作人員通則》第六十八條的規定，准考人可自本名單公佈之日起計十個工作天內向核准開考的實體提起訴願。

(經運輸工務司司長於二零零八年一月二十四日批示確認)

二零零八年一月十日於港務局

典試委員會：

主席：廳長 李榮勝

委員：顧問高級技術員 黃國潭

顧問高級技術員 吳德龍

(是項刊登費用為 \$1,087.00)

公告

現根據十二月二十一日第87/89/M號法令所核准的現行《澳門公共行政工作人員通則》規定，通過考核方式為本局之人員進行限制性普通晉升開考，以填補港務局人員編制內下列空缺：

管輪職程第一職階大管輪三缺；

海上工作人員職程第一職階水手兩缺。

有關上述開考之通告已張貼於媽閣斜坡港務局（水師廠）行政及財政廳 / 行政處 / 人事科，報考申請分別應自本公告刊登於《澳門特別行政區公報》之日緊接第一個辦公日起計二十天及十天內遞交。

Vogais: Leong Cheok In, técnico superior de 2.ª classe; e

Lam Sio Kong, adjunto-técnico especialista.

(Custo desta publicação \$ 1 155,00)

Classificativa do candidato ao concurso comum, documental, de acesso, condicionado, para o preenchimento de um lugar de técnico superior principal, 1.º escalão, do grupo de pessoal técnico superior do quadro de pessoal da Capitania dos Portos, aberto por anúncio publicado no *Boletim Oficial* da Região Administrativa Especial de Macau n.º 47, II Série, de 21 de Novembro de 2007:

Candidato aprovado: valores

Sam Weng Sut.....7,07

Nos termos do artigo 68.º do Estatuto dos Trabalhadores da Administração Pública de Macau (ETAPM), vigente, aprovado pelo Decreto-Lei n.º 87/89/M, de 21 de Dezembro, o candidato pode interpor recurso da presente lista, à entidade competente, no prazo de dez dias úteis, contados da data da sua publicação.

(Homologada por despacho do Ex.º Senhor Secretário para os Transportes e Obras Públicas, de 24 de Janeiro de 2008).

Capitania dos Portos, aos 10 de Janeiro de 2008.

O Júri:

Presidente: Lei Veng Seng, chefe de departamento.

Vogais: Huang Guotan, técnico superior assessor; e

Ng Tak Long, técnico superior assessor.

(Custo desta publicação \$ 1 087,00)

Anúncios

Torna-se público que se acham abertos os concursos comuns, de acesso, com prestação de provas, condicionados, aos funcionários desta Capitania, nos termos definidos no Estatuto dos Trabalhadores da Administração Pública de Macau (ETAPM), vigente, aprovado pelo Decreto-Lei n.º 87/89/M, de 21 de Dezembro, para o preenchimento dos seguintes lugares do quadro de pessoal da Capitania dos Portos:

Três lugares de mecânico marítimo, 1.º escalão, na carreira de mecânico; e

Dois lugares de marinheiro, 1.º escalão, na carreira de troço do mar.

Os avisos de abertura dos referidos concursos encontram-se afixados no Departamento de Administração e Finanças/Divisão Administrativa/Secção de Pessoal da Capitania dos Portos, sito na Rampa da Barra, Quartel dos Mouros, sendo os prazos para a apresentação de candidaturas de vinte e de dez dias, respectivamente, a contar do primeiro dia útil imediato ao da publicação do presente anúncio no *Boletim Oficial* da Região Administrativa Especial de Macau.

二零零八年一月二十三日於港務局

局長 黃穗文

(是項刊登費用為 \$1,087.00)

現根據十二月二十一日第87/89/M號法令所核准的現行《澳門公共行政工作人員通則》規定，通過考核方式為本局之公務員進行限制性普通晉升開考，以填補港務局人員編制內濬河員職程第一職階濬河部主管兩缺。

有關上述開考之通告已張貼於媽閣斜坡港務局（水師廠）行政及財政廳 / 行政處 / 人事科，報考申請應自本公告刊登於《澳門特別行政區公報》之日緊接第一個辦公日起計十天內遞交。

二零零八年一月三十日於港務局

局長 黃穗文

(是項刊登費用為 \$783.00)

Capitania dos Portos, aos 23 de Janeiro de 2008.

A Directora, *Wong Soi Man*.

(Custo desta publicação \$ 1 087,00)

Torna-se público que se encontra afixado, no Departamento de Administração e Finanças/Divisão Administrativa/Secção de Pessoal da Capitania dos Portos, sito na Rampa da Barra, Quartel dos Mouros, o aviso de abertura do concurso comum, de acesso, com prestação de provas, condicionado, aos funcionários desta Capitania, nos termos definidos no Estatuto dos Trabalhadores da Administração Pública de Macau (ETAPM), vigente, aprovado pelo Decreto-Lei n.º 87/89/M, de 21 de Dezembro, para o preenchimento de dois lugares de mestre dos serviços de dragagem, 1.º escalão, na carreira do pessoal de dragagem, do quadro de pessoal da Capitania dos Portos, sendo o prazo para a apresentação de candidaturas de dez dias, a contar do primeiro dia útil imediato ao da publicação do presente anúncio no *Boletim Oficial* da Região Administrativa Especial de Macau.

Capitania dos Portos, aos 30 de Janeiro de 2008.

A Directora, *Wong Soi Man*.

(Custo desta publicação \$ 783,00)

郵政局

名單

郵政局為填補人員編制第一職階首席高級技術員三缺，經於二零零七年十月三十一日第四十四期《澳門特別行政區公報》第二組公布以文件審閱、有限制的方式進行普通晉升開考的通告。現公布應考人評核成績如下：

合格應考人：	分
1.º 周英恆	8.63
2.º 王安儀	8.56
3.º 陳德雄	7.76

按照《澳門公共行政工作人員通則》第六十八條的規定，應考人可自本名單公布之日起計十個工作天內向核准開考的實體提起訴願。

(經二零零八年一月二十二日運輸工務司司長之批示確認)

二零零八年一月八日於郵政局

典試委員會：

主席：羅庇士

委員：趙鎮昌

Nuno Emanuel Barbosa Lima Bastos

(是項刊登費用為 \$1,184.00)

DIRECÇÃO DOS SERVIÇOS DE CORREIOS

Lista

Classificativa dos candidatos ao concurso comum, de acesso, documental, condicionado, para o preenchimento de três vagas de técnico superior principal, 1.º escalão, do quadro de pessoal da Direcção dos Serviços de Correios, aberto por aviso publicado no *Boletim Oficial* n.º 44, II Série, de 31 de Outubro de 2007:

Candidatos aprovados:	valores
1.º Chao Ieng Hang	8,63
2.º Wong On I	8,56
3.º Chan Tak Hong	7,76

Nos termos do artigo 68.º do Estatuto dos Trabalhadores da Administração Pública de Macau, os candidatos podem interpor recurso da presente lista, no prazo de dez dias úteis, contados da data da sua publicação.

(Homologada por despacho do Ex.º Senhor Secretário para os Transportes e Obras Públicas, de 22 de Janeiro de 2008).

Direcção dos Serviços de Correios, aos 8 de Janeiro de 2008.

O Júri:

Presidente: Carlos Alberto Roldão Lopes.

Vogais efectivos: Chiu Chan Cheong; e

Nuno Emanuel Barbosa Lima Bastos.

(Custo desta publicação \$ 1 184,00)