

政府機關通告及公告 **AVISOS E ANÚNCIOS OFICIAIS**

終審法院院長辦公室

公告

茲通知，根據十二月二十一日第 87/89/M 號法令核准，並經十二月二十八日第 62/98/M 號法令修改之《澳門公共行政工作人員通則》的規定，現通過文件審閱、有限制的方式，為終審法院院長辦公室公務員進行一般晉升開考，以填補本辦公室下列空缺：

第一職階顧問翻譯員一缺；

第一職階主任翻譯員兩缺；

第一職階顧問高級資訊技術員一缺；

第一職階特級技術輔導員三缺；

第一職階一等文員一缺。

上述之開考通告已張貼於四月二十五日前地終審及中級法院大樓終審法院院長辦公室，報考申請表應自本公告於《澳門特別行政區公報》刊登之日緊接第一個辦公日起計十天內遞交。

二零零六年十月二十四日於終審法院院長辦公室

辦公室主任 鄧寶國

(是項刊登費用為 \$1,458.00)

GABINETE DO PRESIDENTE DO TRIBUNAL DE ÚLTIMA INSTÂNCIA

Anúncio

Faz-se público que se acham abertos os concursos comuns, de acesso, condicionados, documentais, aos funcionários do Gabinete do Presidente do Tribunal de Última Instância, nos termos definidos pelo Estatuto dos Trabalhadores da Administração Pública de Macau, aprovado pelo Decreto-Lei n.º 87/89/M, de 21 de Dezembro, na nova redacção dada pelo Decreto-Lei n.º 62/98/M, de 28 de Dezembro, para o preenchimento dos seguintes lugares do quadro de pessoal deste Gabinete:

Um lugar de intérprete-tradutor assessor, 1.º escalão;

Dois lugares de intérprete-tradutor chefe, 1.º escalão;

Um lugar de técnico superior de informática assessor, 1.º escalão;

Três lugares de adjunto-técnico especialista, 1.º escalão; e

Um lugar de primeiro-oficial, 1.º escalão.

Mais se informa que os avisos de abertura dos referidos concursos se encontram afixados no Gabinete do Presidente do Tribunal de Última Instância, sito na Praceta 25 de Abril, «Edifício dos Tribunais de Segunda e Última Instâncias», e que o prazo para a apresentação de candidaturas é de dez dias, a contar do primeiro dia útil imediato ao da publicação do presente anúncio no *Boletim Oficial* da Região Administrativa Especial de Macau.

Gabinete do Presidente do Tribunal de Última Instância, aos 24 de Outubro de 2006.

O Chefe do Gabinete, *Tang Pou Kuok*.

(Custo desta publicação \$ 1 458,00)

初級法院

公告

無償還能力案第 CV2-06-0001-CFI 號 第二民事法庭

聲請人：梁樹添 (Leong Su Tim)，男，未婚，出生於中國，中國籍，居住於澳門羅神父街四十四號十七樓 J。

現公佈，法院於二零零六年十月十九日對上述案件作出判決，宣告上述聲請人梁樹添處於無償還能力狀態，債權人提出要

TRIBUNAL JUDICIAL DE BASE

Anúncio

Processo n.º CV2-06-0001-CFI Insolvência 2.º Juízo Cível

Requerente: Leong Su Tim, solteiro, maior, natural da China, de nacionalidade chinesa e residente em Macau, na Rua do Padre António Roliz, n.º 44, 17.º andar «J».

Faz-se saber que nos autos de insolvência acima identificados, foi, por sentença de 19 de Outubro de 2006, declarado em esta-

求清償債權之期間定為三十日。根據一九九九年澳門【民事訴訟法典】第一千零八十九條規定，上指期間自判決在《澳門特別行政區公報》內公告之日起計算。

二零零六年十月二十四日於初級法院

法官：歐文昊

助理書記員：Armando Capelo

(是項刊登費用為 \$1,087.00)

do de insolvência o requerente Leong Su Tim, acima identificado, tendo sido fixado em 30 (trinta) dias, contados da publicação do anúncio a que se refere o artigo 1089.º do C.P.C.M. de 1999, no *Boletim Oficial* da RAEM, o prazo para os credores reclamarem os seus créditos.

Tribunal Judicial de Base, aos 24 de Outubro de 2006.

O Juiz de Direito, *Fernando Miguel F. A. Alves*.

O Escrivão Judicial Adjunto, *Armando Capelo*.

(Custo desta publicação \$ 1 087,00)

行政暨公職局

公告

為填補行政暨公職局人員編制文案職程第一職階主任文案兩缺，根據十二月二十一日第 87/89/M 號法令核准，並經十二月二十八日第 62/98/M 號法令修訂的《澳門公共行政工作人員通則》的規定，以審閱文件、有限制的方式，為本局的公務員進行一般晉升開考，並將開考通告張貼在水坑尾街一百六十二號公共行政大樓二十六樓行政暨公職局之行政暨財政處以供查閱。報考申請表應自本公告在《澳門特別行政區公報》公布之日緊接第一個辦公日起計十天內遞交。

二零零六年十月二十五日於行政暨公職局

局長 朱偉幹

(是項刊登費用為 \$1,047.00)

通告

行政法務司司長著令，所有法定穿著制服人員由二零零六年十一月十三日起改穿冬季制服。

二零零六年十月二十五日於行政暨公職局

局長 朱偉幹

(是項刊登費用為 \$539.00)

DIRECÇÃO DOS SERVIÇOS DE ADMINISTRAÇÃO E FUNÇÃO PÚBLICA

Anúncio

Torna-se público que se encontra afixado, na Divisão Administrativa e Financeira da Direcção dos Serviços de Administração e Função Pública, sita na Rua do Campo, n.º 162, Edifício Administração Pública, 26.º andar, o aviso de abertura do concurso comum, de acesso, documental, condicionado aos funcionários desta Direcção dos Serviços, nos termos definidos no Estatuto dos Trabalhadores da Administração Pública de Macau, aprovado pelo Decreto-Lei n.º 87/89/M, de 21 de Dezembro, na redacção dada pelo Decreto-Lei n.º 62/98/M, de 28 de Dezembro, para o preenchimento de dois lugares de letrado-chefe, 1.º escalão, da carreira de letrado do quadro de pessoal da referida Direcção dos Serviços, com dez dias de prazo para a apresentação de candidaturas, a contar do primeiro dia útil imediato ao da publicação do presente anúncio no *Boletim Oficial* da Região Administrativa Especial de Macau.

Direcção dos Serviços de Administração e Função Pública,
aos 25 de Outubro de 2006.

O Director dos Serviços, *José Chu*.

(Custo desta publicação \$ 1 047,00)

Aviso

Para os devidos efeitos se faz saber que a Ex.^{ma} Senhora Secretária para a Administração e Justiça determina que o uso do uniforme de Inverno, para o pessoal a ele obrigado por lei, tenha início no dia 13 de Novembro de 2006.

Direcção dos Serviços de Administração e Função Pública,
aos 25 de Outubro de 2006.

O Director dos Serviços, *José Chu*.

(Custo desta publicação \$ 539,00)

身份證明局

通告

根據行政法務司司長於二零零六年十月十六日之批示，撤銷本局刊登於二零零六年九月六日第三十六期《澳門特別行政區公報》第二組，為填補人員編制第三職階一等技術輔導員一缺，以考試方式進行的一般晉升開考。

二零零六年十月二十日於身份證明局

局長 黎英杰

(是項刊登費用為 \$744.00)

DIRECÇÃO DOS SERVIÇOS DE IDENTIFICAÇÃO

Aviso

Por despacho da Ex.^{ma} Senhora Secretária para a Administração e Justiça, de 16 de Outubro de 2006, foi anulado o concurso comum, de acesso, de prestação de provas, geral, para o preenchimento de um lugar de adjunto-técnico de 1.^a classe, 3.^o escalão, publicado pela Direcção dos Serviços de Identificação no *Boletim Oficial* da Região Administrativa Especial de Macau n.º 36, II Série, de 6 de Setembro de 2006.

Direcção dos Serviços de Identificação, aos 20 de Outubro de 2006.

O Director dos Serviços, *Lai Ieng Kit*.

(Custo desta publicação \$ 744,00)

經濟局

名單

經濟局為填補人員編制翻譯員職程第一職階顧問翻譯一缺，經於二零零六年七月十二日第二十八期第二組《澳門特別行政區公報》刊登以文件審閱、有限制的方式進行普通晉升開考的招考公告。現公佈應考人評核成績如下：

合格應考人：分

柯麗霞 9.29

按照十二月二十八日第 62/98/M 號法令修改的十二月二十一日第 87/89/M 號法令核准之《澳門公共行政工作人員通則》第六十八條的規定，應考人可自本名單公布之日起計十個工作天內向核准招考的實體提起訴願。

(經二零零六年十月十三日經濟財政司司長的批示確認)

二零零六年十月二十五日於經濟局

典試委員會：

主席：蘇添平

正選委員：戴建業

陳子慧

(是項刊登費用為 \$1,400.00)

DIRECÇÃO DOS SERVIÇOS DE ECONOMIA

Listas

Classificativa do candidato ao concurso comum, de acesso, documental, condicionado, para o preenchimento de um lugar de intérprete-tradutor assessor, 1.^o escalão, da carreira de intérprete-tradutor do quadro de pessoal da Direcção dos Serviços de Economia, aberto por anúncio publicado no *Boletim Oficial* da Região Administrativa Especial de Macau n.º 28, II Série, de 12 de Julho de 2006:

Candidato aprovado: valores

Ho César, Lai Ha 9,29

Nos termos do artigo 68.^o do Estatuto dos Trabalhadores da Administração Pública de Macau, aprovado pelo Decreto-Lei n.º 87/89/M, de 21 de Dezembro, com a nova redacção dada pelo Decreto-Lei n.º 62/98/M, de 28 de Dezembro, o candidato pode interpor recurso da presente lista, no prazo de dez dias úteis, contados da data da sua publicação.

(Homologada por despacho do Ex.^{mo} Senhor Secretário para a Economia e Finanças, de 13 de Outubro de 2006).

Direcção dos Serviços de Economia, aos 25 de Outubro de 2006.

O Júri:

Presidente: Sou Tim Peng.

Vogais efectivos: Tai Kin Ip; e

Chan Tze Wai.

(Custo desta publicação \$ 1 400,00)

經濟局為填補人員編制高級技術員職程第一職階顧問高級技術員四缺，經於二零零六年七月十二日第二十八期第二組《澳門特別行政區公報》刊登以文件審閱、有限制的方式進行普通晉升開考的招考公告。現公佈應考人評核成績如下：

合格應考人：	分
1.º 鄭信昌	9.23
2.º 蔡潔	8.88
3.º 梁美芳	7.88
4.º 鄭蘊琪	7.69

按照十二月二十八日第 62/98/M 號法令修改的十二月二十一日第 87/89/M 號法令核准之《澳門公共行政工作人員通則》第六十八條的規定，應考人可自本名單公布之日起計十個工作天內向核准招考的實體提起訴願。

(經二零零六年十月十三日經濟財政司司長的批示確認)

二零零六年十月二十五日於經濟局

典試委員會：

主席：蘇添平

正選委員：戴建業

馮潤良

(是項刊登費用為 \$1,260.00)

公告

為填補經濟局人員編制之第一職階顧問高級技術員一缺，經於二零零六年十月十一日第四十一期第二組《澳門特別行政區公報》刊登以文件審閱、有限制的方式進行普通晉升開考通告的公告。現根據十二月二十八日第 62/98/M 號法令修訂的十二月二十一日第 87/89/M 號法令核准之《澳門公共行政工作人員通則》第五十七條第三款的規定，准考人臨時名單張貼在南灣羅保博士街一至三號（國際銀行大廈）六樓經濟局行政暨財政處大堂。

根據上述通則第五十七條第五款的規定，上述名單被視為確定名單。

二零零六年十月二十五日於經濟局

代局長 蘇添平

(是項刊登費用為 \$1,047.00)

Classificativa dos candidatos ao concurso comum, de acesso, documental, condicionado, para o preenchimento de quatro lugares de técnico superior assessor, 1.º escalão, da carreira de técnico superior do quadro de pessoal da Direcção dos Serviços de Economia, aberto por anúncio publicado no *Boletim Oficial* da Região Administrativa Especial de Macau n.º 28, II Série, de 12 de Julho de 2006:

Candidatos aprovados:	valores
1.º Kong Son Cheong	9,23
2.º Choi Kit	8,88
3.º Leong Mei Fong	7,88
4.º Tchiang Van Kei	7,69

Nos termos do artigo 68.º do Estatuto dos Trabalhadores da Administração Pública de Macau, aprovado pelo Decreto-Lei n.º 87/89/M, de 21 de Dezembro, com a nova redacção dada pelo Decreto-Lei n.º 62/98/M, de 28 de Dezembro, os candidatos podem interpor recurso da presente lista, no prazo de dez dias úteis, contados da data da sua publicação.

(Homologada por despacho do Ex.º Senhor Secretário para a Economia e Finanças, de 13 de Outubro de 2006).

Direcção dos Serviços de Economia, aos 25 de Outubro de 2006.

O Júri:

Presidente: Sou Tim Peng.

Vogais efectivos: Tai Kin Ip; e

Fong Ion Leong.

(Custo desta publicação \$ 1 260,00)

Anúncio

Torna-se público que se encontra afixada, no átrio da Divisão Administrativa e Financeira da Direcção dos Serviços de Economia, sita na Rua do Dr. Pedro José Lobo, n.ºs 1-3, 6.º andar, Edifício Banco Luso Internacional, a lista provisória do concurso comum, de acesso, documental, condicionado, para o preenchimento de um lugar de técnico superior assessor, 1.º escalão, do quadro de pessoal desta Direcção dos Serviços, cujo anúncio do aviso de abertura foi publicado no *Boletim Oficial* da Região Administrativa Especial de Macau n.º 41, II Série, de 11 de Outubro de 2006, nos termos do n.º 3 do artigo 57.º do Estatuto dos Trabalhadores da Administração Pública de Macau, aprovado pelo Decreto-Lei n.º 87/89/M, de 21 de Dezembro, com a nova redacção dada pelo Decreto-Lei n.º 62/98/M, de 28 de Dezembro.

A presente lista é considerada definitiva, ao abrigo do n.º 5 do artigo 57.º do supracitado diploma legal.

Direcção dos Serviços de Economia, aos 25 de Outubro de 2006.

O Director dos Serviços, substituto, *Sou Tim Peng*.

(Custo desta publicação \$ 1 047,00)

通告

商標之保護

根據經十二月十三日第97/99/M號法令核准之《工業產權法律制度》第十條及第二百一十條之規定，公布下列在澳門特別行政區提出的商標註冊申請，並按照相同法規第二百一十一條第一款，由通告公布之日起計兩個月期限內提出聲明異議。

Aviso

Protecção de marcas

De acordo com os artigos 10.º e 210.º do RJPI, aprovado pelo Decreto-Lei n.º 97/99/M, de 13 de Dezembro, a seguir se publicam os pedidos de registo de marcas para a RAEM e, da data da publicação do aviso, começa a contar-se o prazo de dois meses para a apresentação de reclamações, em conformidade com o n.º 1 do artigo 211.º do mesmo diploma.

商標編號：N/22225 類別： 14
申請人：REGNIER PARIS, 3 rue Pierre Mendès France, 25140 Charquemont, France.

國籍：法國

活動：商業

申請日期：2006/05/08

產品：珠寶；鍍有貴重金屬包括貴重金屬合金之珠寶物品，鑲有貴重或半貴重寶石、寶石、琥珀、珍珠及象牙之珠寶物品；金屬；貴重金屬製的盒子，用以放置手錶的盒子，首飾盒，櫃子；手錶盒，眼鏡盒、眼鏡框；未鑲有貴重寶石及未鍍有貴重金屬之珠寶物品；結婚戒指，戒指，圖章戒指，手鏈，手鐲，項鍊，墜子，鏈，大獎章，胸針；鐘錶物品，鐘，錶，手錶，懷錶，項鍊錶，鐘錶，鬧鐘，音樂鐘，鐘琴。（全屬第14類產品）

商標構成：

REGNIER

Marca n.º N/22 225 Classe: 14.ª
Requerente: REGNIER PARIS, 3 rue Pierre Mendès France, 25140 Charquemont, France.

Nacionalidade: francesa

Actividade: comercial

Data do pedido: 2006/05/08

Produtos: joalheria; artigos de joalheria revestidos em metais preciosos, incluindo as ligas dos metais preciosos, artigos de joalheria com incrustações de pedras preciosas ou semipreciosas, pedras preciosas, âmbar, pérolas e marfim; metais; caixas em metais preciosos, caixas para pôr relógios de pulso, guarda-jóias, armários, estojos de relógios de pulso, estojos de óculos, armações dos óculos; artigos de joalheria sem ser com incrustações de pedras preciosas e sem ser revestidos em metais preciosos; anéis de casamento, anéis, anéis com carimbos, braceletes, pulseiras, colares, pendentes, correntes, medalhas grandes, broches; artigos de relojoaria, relógios não portáteis, relógios, relógios de pulso, relógios de bolso, relógios colares, relojoaria, despertadores, relógios com música, carrilhão (todos incluídos nos produtos da classe 14.ª).

A marca consiste em:

REGNIER

商標編號：N/23167 類別： 9
申請人：ALCATEL VACUUM TECHNOLOGY FRANCE, 12, rue de la Baume 75008 Paris França.

國籍：法國

活動：商業及工業

申請日期：2006/07/13

產品：使用於冷凍乾燥處理的蒸氣探測器。

Marca n.º N/23 167 Classe: 9.ª
Requerente: ALCATEL VACUUM TECHNOLOGY FRANCE, 12, rue de la Baume 75008 Paris França.

Nacionalidade: francesa

Actividade: comercial e industrial

Data do pedido: 2006/07/13

Produtos: detectores de vapor para uso em processos de liofilização.

商標構成：

LYOTRACK

優先權日期：2006/01/13；優先權國家/地區：法國；優先權編號：06 3 404 752。

A marca consiste em:

LYOTRACK

Data de prioridade: 2006/01/13; País/Território de prioridade: França; n.º de prioridade: 06 3 404 752.

商標編號：N/23377

類別： 33

申請人：中國紹興黃酒集團有限公司，場所：中國浙江省紹興市北海橋。

國籍：中國

活動：商業及工業

申請日期：2006/07/28

產品：酒（飲料）；利口酒；西洋酒；葡萄酒；含水果的酒精飲料；米酒；滋補酒；黃酒。

商標構成：



Marca n.º N/23 377

Classe: 33.^a

Requerente: China Shaoxing Yellow Rice Wine Group Co., Ltd., Bei Hai Qiao, Shaoxing, Zhejiang, China.

Nacionalidade: chinesa

Actividade: comercial e industrial

Data do pedido: 2006/07/28

Produtos: vinho (bebidas); licores; vinho ocidental; vinho de uvas, bebidas alcoólicas com frutas; vinho de arroz; vinho tonificante; vinho amarelo.

A marca consiste em:



商標編號：N/23413

類別： 9

申請人：Leung Yuk Lin, Charlotte, Portion of Ground Floor, 1st and 2nd Floors, Lee Kee Building, 55 Ngau Tau Kok Road, Kowloon, Hong Kong.

國籍：中國

活動：商業及工業

申請日期：2006/08/01

產品：音像盒帶、碟及帶；視像盒帶、碟及帶；視聽盒帶、碟及帶；錄像帶；光碟；視像及聲音錄製品；視聽錄製品；以光碟形式的電子數據庫；所有均與教育有關；全屬第9類。

商標構成：



顏色之要求：如提交圖樣所示的藍色（色版編碼CMYK編碼：100c 35m 0y 0k）及黃色（色版編碼 CMYK 編碼：0c 0m 100y 0k）。

Marca n.º N/23 413

Classe: 9.^a

Requerente: Leung Yuk Lin, Charlotte, Portion of Ground Floor, 1st and 2nd Floors, Lee Kee Building, 55 Ngau Tau Kok Road, Kowloon, Hong Kong.

Nacionalidade: chinesa

Actividade: comercial e industrial

Data do pedido: 2006/08/01

Produtos: cassetes, discos e fitas áudio; cassetes, discos e fitas vídeo; cassetes, discos e fitas audiovisuais; vídeos; discos compactos; gravações de vídeo e som; gravações audiovisuais; bases de dados electrónicas na forma de discos compactos; todos relacionados com a educação; todos incluídos na classe 9.^a

A marca consiste em:



Reivindicação de cores: as cores azul (pantone code «CMYK code: 100c 35m 0y 0k») e amarela (pantone code «CMYK code: 0c 0m 100y 0k»), tal como representadas na figura.

商標編號：N/23414 類別： 16
 申請人：Leung Yuk Lin, Charlotte, Portion of Ground Floor, 1st and 2nd Floors, Lee Kee Building, 55 Ngau Tau Kok Road, Kowloon, Hong Kong.

國籍：中國

活動：商業及工業

申請日期：2006/08/01

產品：書籍及文章，印刷品，印刷出版物，期刊，印刷表格，圖表，紙用夾，資訊集，報告及小冊子，日記，手冊，紙，紙板，紙及紙板製品，文具用品，教學及教育材料（儀器除外）；全屬第16類。

商標構成：



顏色之要求：如提交圖樣所示的藍色（色版編碼CMYK編碼：100c 35m 0y 0k）及黃色（色版編碼 CMYK 編碼：0c 0m 100y 0k）。

Marca n.º N/23 414 Classe: 16.^a
 Requerente: Leung Yuk Lin, Charlotte, Portion of Ground Floor, 1st and 2nd Floors, Lee Kee Building, 55 Ngau Tau Kok Road, Kowloon, Hong Kong.

Nacionalidade: chinesa

Actividade: comercial e industrial

Data do pedido: 2006/08/01

Produtos: livros e textos, produtos de impressão, publicações impressas, periódicos, formulários impressos, diagramas, pastas para papéis, boletins informativos, relatórios e brochuras, diários, manuais, papel, cartão, artigos feitos de papel e cartão, artigos de papelaria, materiais de instrução e de ensino (excepto aparelhos); todos incluídos na classe 16.^a

A marca consiste em:



Reivindicação de cores: as cores azul (pantone code «CMYK code: 100c 35m 0y 0k») e amarela (pantone code «CMYK code: 0c 0m 100y 0k»), tal como representadas na figura.

商標編號：N/23415 類別： 41
 申請人：Leung Yuk Lin, Charlotte, Portion of Ground Floor, 1st and 2nd Floors, Lee Kee Building, 55 Ngau Tau Kok Road, Kowloon, Hong Kong.

國籍：中國

活動：商業及工業

申請日期：2006/08/01

服務：教育服務；教學服務；講授服務；學院服務；培訓課程及培訓諮詢；學習課程；教育書籍的製作及出版；教育文章和材料的製作及出版；全屬第41類。

商標構成：



顏色之要求：如提交圖樣所示的藍色（色版編碼CMYK編碼：100c 35m 0y 0k）及黃色（色版編碼 CMYK 編碼：0c 0m 100y 0k）。

Marca n.º N/23 415 Classe: 41.^a
 Requerente: Leung Yuk Lin, Charlotte, Portion of Ground Floor, 1st and 2nd Floors, Lee Kee Building, 55 Ngau Tau Kok Road, Kowloon, Hong Kong.

Nacionalidade: chinesa

Actividade: comercial e industrial

Data do pedido: 2006/08/01

Serviços: serviços de educação; serviços de ensino; serviços de tutor; serviços académicos; cursos de formação e consultadoria de formação; cursos de aprendizagem; produção e publicação de livros educativos; produção e publicação de textos e de materiais educativos; todos incluídos na classe 41.^a

A marca consiste em:



Reivindicação de cores: as cores azul (pantone code «CMYK code: 100c 35m 0y 0k») e amarela (pantone code «CMYK code: 0c 0m 100y 0k»), tal como representadas na figura.

商標編號：N/23468 類別： 25
 申請人：A & F TRADEMARK, INC., 6301 Fitch Path, New Albany, OH 43054 Estados Unidos da América.
 國籍：美國
 活動：商業及工業
 申請日期：2006/08/04
 產品：服裝，鞋，鬆緊腰帶，針織品（襪子類），牛仔褲，睡衣，褲子，襪子，訓練服，泳衣，內衣，內穿打底服，女士內衣，女用連衫襪褲。

商標構成：

GILLY HICKS

Marca n.º N/23 468 Classe: 25.^a
 Requerente: A & F TRADEMARK, INC., 6301 Fitch Path, New Albany, OH 43054 Estados Unidos da América.
 Nacionalidade: norte-americana
 Actividade: comercial e industrial
 Data do pedido: 2006/08/04
 Produtos: vestuário, calçado, cintos de ligas, artigos de malha («hosiery»), calças de ganga, roupa de dormir, calças, meias, fatos de treino, roupa de banho, roupa interior («underwear»), roupa interior («foundation garments»), «lingerie», «teddies».

A marca consiste em:

GILLY HICKS

商標編號：N/23469 類別： 25
 申請人：A & F TRADEMARK, INC., 6301 Fitch Path, New Albany, OH 43054 Estados Unidos da América.
 國籍：美國
 活動：商業及工業
 申請日期：2006/08/04
 產品：服裝，鞋，鬆緊腰帶，針織品（襪子類），牛仔褲，睡衣，褲子，襪子，訓練服，泳衣，內衣，內穿打底服，女士內衣，女用連衫襪褲。

商標構成：

 GILLY HICKS
 SYDNEY

Marca n.º N/23 469 Classe: 25.^a
 Requerente: A & F TRADEMARK, INC., 6301 Fitch Path, New Albany, OH 43054 Estados Unidos da América.
 Nacionalidade: norte-americana
 Actividade: comercial e industrial
 Data do pedido: 2006/08/04
 Produtos: vestuário, calçado, cintos de ligas, artigos de malha («hosiery»), calças de ganga, roupa de dormir, calças, meias, fatos de treino, roupa de banho, roupa interior («underwear»), roupa interior («foundation garments»), «lingerie», «teddies».

A marca consiste em:

 GILLY HICKS
 SYDNEY

商標編號：N/23481 類別： 9
 申請人：Companhia de Telecomunicações de Macau, S.A.R.L., Rua de Lagos, sem número, Edifício Telecentro, Taipa, Macau.
 國籍：根據澳門法例成立
 活動：商業及工業
 申請日期：2006/08/15
 產品：電子、科學、攝影、電影、光學、信號儀器和工具；錄製、接收、傳送、廣播、打印及/或重放數據、資訊、照片、影像及/或聲音的儀器和工具；磁性數據載體；光盤驅動器；電子數據處理裝置；電腦；電腦程序；電子刊物（可自互聯網下載）；搜尋數據用電腦軟件；電訊儀器、工具、網絡和電路；電訊用光學通訊儀器和電路；在財務帳戶內記借及/或貸及支付商

Marca n.º N/23 481 Classe: 9.^a
 Requerente: Companhia de Telecomunicações de Macau, S.A.R.L., Rua de Lagos, sem número, Edifício Telecentro, Taipa, Macau.
 Nacionalidade: constituída segundo as leis de Macau
 Actividade: comercial e industrial
 Data do pedido: 2006/08/15
 Produtos: aparelhos e instrumentos electrónicos, científicos, fotográficos, cinematográficos, ópticos, de sinalização; aparelhos e instrumentos para gravação, recepção, transmissão, difusão, impressão e/ou reprodução de dados, informação, fotos, imagens, e/ou som; suportes de registo magnético; CD ROMS; equipamento para processamento de dados electrónicos; computadores;

品或服務用的電子及/或電腦儀器和工具；可由機器讀取的結算卡及/或信用卡及或帳戶扣款卡；電腦網絡通訊（例如全球互聯網）用的儀器、工具和軟件；影音儀器、設備和裝置；由互聯網提供的數碼音樂（可下載的）；MP3播放器；信號編碼及解碼器；以及上述所有產品的零件及配件。

商標構成：



顏色之要求：紅色，黃色，白色及藍色。

programas para computador; publicações electrónicas (descarregáveis da Internet); software de computadores permitindo a procura de dados; aparelhos, instrumentos, redes e circuitos de telecomunicações; aparelhos e circuitos de comunicação para uso em telecomunicações; aparelhos e instrumentos electrónicos e/ou informáticos para débito e/ou crédito de contas financeiras e/ou pagamento de produtos e serviços; cartões de débito e/ou cartões de crédito que podem ser lidos por máquina e/ou de débito em conta; aparelhos, instrumentos e software para comunicação com redes informáticas (por exemplo, redes globais da Internet); aparelhos equipamento e dispositivos de vídeo e áudio; música digital (descarregável) fornecida pela Internet; leitores de MP3; aparelhos para sinais de codificação e descodificação; e peças e acessórios para todos os produtos supracitados.

A marca consiste em:



Reivindicação de cores: vermelho, amarelo, branco e azul.

商標編號：N/23482

類別： 35

申請人：Companhia de Telecomunicações de Macau, S.A.R.L., Rua de Lagos, sem número, Edifício Telecentro, Taipa, Macau.

國籍：根據澳門法例成立

活動：商業及工業

申請日期：2006/08/15

服務：出版廣告材料；廣告及推廣服務；銷售、廣告、推廣及商業資訊；散發及更新廣告材料；匯編廣告用作互聯網頁；出租廣告空間；處理電腦數據；透過互聯網拍賣；提供與商業有關的電腦數據庫；透過全球電腦網絡提供的零售及批發服務；電子與電訊產品、電腦硬件和軟件、錄製、接收、傳送、廣播、打印及/或重放數據、資訊、照片、影像及/或聲音的儀器和工具的零售及批發服務；組織商業性或廣告性展覽；匯編及出租地址表；處理透過互聯網銷售的商業管理服務；與上述所有服務有關的諮詢、管理和顧問服務。

Marca n.º N/23 482

Classe: 35.^a

Requerente: Companhia de Telecomunicações de Macau, S.A.R.L., Rua de Lagos, sem número, Edifício Telecentro, Taipa, Macau.

Nacionalidade: constituída segundo as leis de Macau

Actividade: comercial e industrial

Data do pedido: 2006/08/15

Serviços: publicação de materiais publicitários; serviços de publicidade e promoção; serviços de venda, publicidade, promoção e informação comercial; disseminação e actualização de material publicitário; compilação de anúncios para uso como portais na Internet; aluguer de espaço publicitário; processamento de dados informáticos; leilões através da Internet; fornecimento de bases de dados informáticas relacionadas com negócios; serviços de vendas a retalho e por grosso através duma rede informática global; vendas a retalho e por grosso de produtos electrónicos e de telecomunicações, hardware e software para computadores, aparelhos e instrumentos para gravação, recepção, transmissão, difusão, impressão e/ou reprodução de dados, informação, fotos, imagens e/ou som; organização de exposições para fins comerciais ou publicitários; compilação e aluguer de listas de endereços; serviços de administração comercial para o processamento de vendas pela Internet; serviços de consultoria, informação, gestão e assessoria relacionados com todos os supra-mencionados serviços.

商標構成：



顏色之要求：紅色，黃色，白色及藍色。

A marca consiste em:



Reivindicação de cores: vermelho, amarelo, branco e azul.

商標編號：N/23483

類別： 36

申請人：Companhia de Telecomunicações de Macau, S.A.R.L., Rua de Lagos, sem número, Edifício Telecentro, Taipa, Macau.

國籍：根據澳門法例成立

活動：商業及工業

申請日期：2006/08/15

服務：保險及金融服務；透過電訊途徑提供金融服務；金融諮詢和顧問服務；經紀服務，股票報價；信用卡服務，結算卡服務，帳戶扣款卡服務及支票擔保服務；透過全球電腦資訊網絡檢核信貸；電子信貸風險管理服務；購物付款及支付帳單電子服務；財務帳戶上記入借方和貸方的服務；簽發儲值卡、結算卡和信用卡；自電腦數據庫或互聯網在線提供金融和保險資訊的服務；與上述所有服務有關的諮詢、資訊、管理和顧問服務。

商標構成：



顏色之要求：紅色，黃色，白色及藍色。

Marca n.º N/23 483

Classe: 36.^a

Requerente: Companhia de Telecomunicações de Macau, S.A.R.L., Rua de Lagos, sem número, Edifício Telecentro, Taipa, Macau.

Nacionalidade: constituída segundo as leis de Macau

Actividade: comercial e industrial

Data do pedido: 2006/08/15

Serviços: serviços de seguros e financeiros; serviços financeiros prestados através de meios de telecomunicações; serviços de consultoria e assessoria financeira; serviços de corretora, cotações da bolsa de valores; serviços de cartões de crédito, serviços de cartões de débito, serviços de cartões de débito em conta e serviços de aval de cheques; verificação de crédito via rede global informática de informações; serviços electrónicos de gestão de crédito de risco; serviços electrónicos de pagamento de compras e pagamento de contas; serviços de débito e crédito de contas financeiras; emissão de cartões de valor armazenado, cartões de débito e cartões de crédito; serviços de informações relacionadas com finança e seguros, prestadas em linha, a partir de uma base de dados informática ou da Internet; serviços de consultoria, informação, gestão e assessoria relacionados com todos os supra-mencionados serviços.

A marca consiste em:



Reivindicação de cores: vermelho, amarelo, branco e azul.

商標編號：N/23484

類別： 38

申請人：Companhia de Telecomunicações de Macau, S.A.R.L., Rua de Lagos, sem número, Edifício Telecentro, Taipa, Macau.

國籍：根據澳門法例成立

活動：商業及工業

申請日期：2006/08/15

Marca n.º N/23 484

Classe: 38.^a

Requerente: Companhia de Telecomunicações de Macau, S.A.R.L., Rua de Lagos, sem número, Edifício Telecentro, Taipa, Macau.

Nacionalidade: constituída segundo as leis de Macau

Actividade: comercial e industrial

Data do pedido: 2006/08/15

服務：電訊服務；提供電訊連接至互聯網或數據庫；電腦網絡服務；電腦輔助傳送信息和影像；電子郵件服務；傳真傳送、寄發信息及接收信息服務；衛星通訊服務；寄發及轉寄電子信息；以電子方式傳送及傳遞數據；提供進入信號編碼和解編儀器的電訊途徑；有線電視廣播；提供互動討論和會談的電訊設施；提供進入互聯網數碼音樂網站的途徑；提供進入互聯網MP3網站的途徑；透過電訊分配數碼音樂；與上述所有服務有關的諮詢、資訊和顧問服務。

商標構成：



顏色之要求：紅色，黃色，白色及藍色。

Serviços: serviços de telecomunicações; fornecimento de ligações de telecomunicações para a Internet ou bases de dados; serviços de redes informáticas; transmissão de mensagens e imagens com apoio informático; serviços de correio electrónico; serviços de transmissão de faxes, envio de mensagens, recepção de mensagens; serviços de comunicações por satélite; serviços de envio e expedição de mensagens electrónicas; transmissão e entrega de dados por meios electrónicos; fornecimento de telecomunicações para acesso a aparelhos de codificação e descodificação de sinais; transmissão de televisão por cabo; fornecimento de unidades de telecomunicações para discussão e conversação interactiva; fornecimento de acesso a portais de música digital na Internet; fornecimento de acesso a portais MP3 na Internet; distribuição de música digital através de telecomunicações; serviços de consultoria, informação, gestão e assessoria relacionados com todos os supramencionados serviços.

A marca consiste em:



Reivindicação de cores: vermelho, amarelo, branco e azul.

商標編號：N/23485

類別： 9

申請人：Companhia de Telecomunicações de Macau, S.A.R.L., Rua de Lagos, sem número, Edifício Telecentro, Taipa, Macau.

國籍：根據澳門法例成立

活動：商業及工業

申請日期：2006/08/15

產品：電子、科學、攝影、電影、光學、信號儀器和工具；錄製、接收、傳送、廣播、打印及 / 或重放數據、資訊、照片、影像及 / 或聲音的儀器和工具；磁性數據載體；光盤驅動器；電子數據處理裝置；電腦；電腦程序；電子刊物（可自互聯網下載）；搜尋數據用電腦軟件；電訊儀器、工具、網絡和電路；電訊用光學通訊儀器和電路；在財務帳戶內記借及 / 或貸及支付商品或服務用的電子及 / 或電腦儀器和工具；可由機器讀取的結算

Marca n.º N/23 485

Classe: 9.^a

Requerente: Companhia de Telecomunicações de Macau, S.A.R.L., Rua de Lagos, sem número, Edifício Telecentro, Taipa, Macau.

Nacionalidade: constituída segundo as leis de Macau

Actividade: comercial e industrial

Data do pedido: 2006/08/15

Produtos: aparelhos e instrumentos electrónicos, científicos, fotográficos, cinematográficos, ópticos, de sinalização; aparelhos e instrumentos para gravação, recepção, transmissão, difusão, impressão e/ou reprodução de dados, informação, fotos, imagens e/ou som; suportes de registo magnético; CD ROMS; equipamento para processamento de dados electrónicos; computadores; programas para computador; publicações electrónicas (descarregáveis da Internet); software de computadores permitindo a procura de dados; aparelhos, instrumentos, redes e circuitos de telecomunicações; aparelhos e circuitos de comunicação para uso em telecomunicações; aparelhos e instrumentos electrónicos e/ou informáticos para débito e/ou crédito de contas financeiras e/ou pagamento de produtos e serviços; cartões de débito e/ou cartões de crédito que podem ser lidos por máquina e/ou de débito em conta; aparelhos, instrumentos e software para comunicação com redes informáticas

卡及 / 或信用卡及或帳戶扣款卡；電腦網絡通訊（例如全球互聯網絡）用的儀器、工具和軟件；影音儀器、設備和裝置；由互聯網提供的數碼音樂（可下載的）；MP3 播放器；信號編碼及解碼器；以及上述所有產品的零件及配件。

商標構成：

BEST 3G

(por exemplo, redes globais da Internet); aparelhos equipamento e dispositivos de vídeo e áudio; música digital (descarregável) fornecida pela Internet; leitores de MP3; aparelhos para sinais de codificação e decodificação; e peças e acessórios para todos os produtos supracitados.

A marca consiste em:

BEST 3G

商標編號：N/23486

類別： 35

申請人：Companhia de Telecomunicações de Macau, S.A.R.L., Rua de Lagos, sem número, Edifício Telecentro, Taipa, Macau.

國籍：根據澳門法例成立

活動：商業及工業

申請日期：2006/08/15

服務：出版廣告材料；廣告及推廣服務；銷售、廣告、推廣及商業資訊；散發及更新廣告材料；匯編廣告用作互聯網頁；出租廣告空間；處理電腦數據；透過互聯網拍賣；提供與商業有關的電腦數據庫；透過全球電腦網絡提供的零售及批發服務；電子與電訊產品、電腦硬件和軟件、錄製、接收、傳送、廣播、打印及/或重放數據、資訊、照片、影像及 / 或聲音的儀器和工具的零售及批發服務；組織商業性或廣告性展覽；匯編及出租地址表；處理透過互聯網銷售的商業管理服務；與上述所有服務有關的諮詢、管理和顧問服務。

商標構成：

BEST 3G

Marca n.º N/23 486

Classe: 35.^a

Requerente: Companhia de Telecomunicações de Macau, S.A.R.L., Rua de Lagos, sem número, Edifício Telecentro, Taipa, Macau.

Nacionalidade: constituída segundo as leis de Macau

Actividade: comercial e industrial

Data do pedido: 2006/08/15

Serviços: publicação de materiais publicitários; serviços de publicidade e promoção; serviços de venda, publicidade, promoção e informação comercial; disseminação e actualização de material publicitário; compilação de anúncios para uso como portais na Internet; aluguer de espaço publicitário; processamento de dados informáticos; leilões através da Internet; fornecimento de bases de dados informáticas relacionadas com negócios; serviços de vendas a retalho e por grosso através duma rede informática global; vendas a retalho e por grosso de produtos electrónicos e de telecomunicações, hardware e software para computadores, aparelhos e instrumentos para gravação, recepção, transmissão, difusão, impressão e/ou reprodução de dados, informação, fotos, imagens e/ou som; organização de exposições para fins comerciais ou publicitários; compilação e aluguer de listas de endereços; serviços de administração comercial para o processamento de vendas pela Internet; serviços de consultoria, informação, gestão e assessoria relacionados com todos os supra-mencionados serviços.

A marca consiste em:

BEST 3G

商標編號：N/23487

類別： 36

申請人：Companhia de Telecomunicações de Macau, S.A.R.L., Rua de Lagos, sem número, Edifício Telecentro, Taipa, Macau.

Marca n.º N/23 487

Classe: 36.^a

Requerente: Companhia de Telecomunicações de Macau, S.A.R.L., Rua de Lagos, sem número, Edifício Telecentro, Taipa, Macau.

國籍：根據澳門法例成立

活動：商業及工業

申請日期：2006/08/15

服務：保險及金融服務；透過電訊途徑提供金融服務；金融諮詢和顧問服務；經紀服務，股票報價；信用卡服務，結算卡服務，帳戶扣款卡服務及支票擔保服務；透過全球電腦資訊網絡檢核信貸；電子信貸風險管理服務；購物付款及支付帳單電子服務；財務帳戶上記入借方和貸方的服務；簽發儲值卡、結算卡和信用卡；自電腦數據庫或互聯網在線提供金融和保險資訊的服務；與上述所有服務有關的諮詢、資訊、管理和顧問服務。

商標構成：

BEST 3G

Nacionalidade: constituída segundo as leis de Macau

Actividade: comercial e industrial

Data do pedido: 2006/08/15

Serviços: serviços de seguros e financeiros; serviços financeiros prestados através de meios de telecomunicações; serviços de consultoria e assessoria financeira; serviços de corretora, cotações da bolsa de valores; serviços de cartões de crédito, serviços de cartões de débito, serviços de cartões de débito em conta e serviços de aval de cheques; verificação de crédito via rede global informática de informações; serviços electrónicos de gestão de crédito de risco; serviços electrónicos de pagamento de compras e pagamento de contas; serviços de débito e crédito de contas financeiras; emissão de cartões de valor armazenado, cartões de débito e cartões de crédito; serviços de informações relacionadas com finança e seguros, prestadas em linha, a partir de uma base de dados informática ou da Internet; serviços de consultoria, informação, gestão e assessoria relacionados com todos os supra-mencionados serviços.

A marca consiste em:

BEST 3G

商標編號：N/23488

類別： 38

申請人：Companhia de Telecomunicações de Macau, S.A.R.L., Rua de Lagos, sem número, Edifício Telecentro, Taipa, Macau.

國籍：根據澳門法例成立

活動：商業及工業

申請日期：2006/08/15

服務：電訊服務；提供電訊連接至互聯網或數據庫；電腦網絡服務；電腦輔助傳送信息和影像；電子郵件服務；傳真傳送、寄發信息及接收信息服務；衛星通訊服務；寄發及轉寄電子信息；以電子方式傳送及傳遞數據；提供進入信號編碼和解編儀器的電訊途徑；有線電視廣播；提供互動討論和會談的電訊設施；提供進入互聯網數碼音樂網站的途徑；提供進入互聯網MP3網站的途徑；透過電訊分配數碼音樂；與上述所有服務有關的諮詢、資訊和顧問服務。

Marca n.º N/23 488

Classe: 38.^a

Requerente: Companhia de Telecomunicações de Macau, S.A.R.L., Rua de Lagos, sem número, Edifício Telecentro, Taipa, Macau.

Nacionalidade: constituída segundo as leis de Macau

Actividade: comercial e industrial

Data do pedido: 2006/08/15

Serviços: serviços de telecomunicações; fornecimento de ligações de telecomunicações para a Internet ou bases de dados; serviços de redes informáticas; transmissão de mensagens e imagens com apoio informático; serviços de correio electrónico; serviços de transmissão de faxes, envio de mensagens, recepção de mensagens; serviços de comunicações por satélite; serviços de envio e expedição de mensagens electrónicas; transmissão e entrega de dados por meios electrónicos; fornecimento de telecomunicações para acesso a aparelhos de codificação e descodificação de sinais; transmissão de televisão por cabo; fornecimento de unidades de telecomunicações para discussão e conversação interactiva; fornecimento de acesso a portais de música digital na Internet; fornecimento de acesso a portais MP3 na Internet; distribuição de música digital através de telecomunicações; serviços de consultoria, informação, gestão e assessoria relacionados com todos os supramencionados serviços.

商標構成：

BEST 3G

A marca consiste em:

BEST 3G

商標編號：N/23489

類別： 9

Marca n.º N/23 489

Classe: 9.^a

申請人：Companhia de Telecomunicações de Macau, S.A.R.L., Rua de Lagos, sem número, Edifício Telecentro, Taipa, Macau.

Requerente: Companhia de Telecomunicações de Macau, S.A.R.L., Rua de Lagos, sem número, Edifício Telecentro, Taipa, Macau.

國籍：根據澳門法例成立

Nacionalidade: constituída segundo as leis de Macau

活動：商業及工業

Actividade: comercial e industrial

申請日期：2006/08/15

Data do pedido: 2006/08/15

產品：電子、科學、攝影、電影、光學、信號儀器和工具；錄製、接收、傳送、廣播、打印及/或重放數據、資訊、照片、影像及/或聲音的儀器和工具；磁性數據載體；光盤驅動器；電子數據處理裝置；電腦；電腦程序；電子刊物（可自互聯網下載）；搜尋數據用電腦軟件；電訊儀器、工具、網絡和電路；電訊用光學通訊儀器和電路；在財務帳戶內記借及/或貸及支付商品或服務用的電子及/或電腦儀器和工具；可由機器讀取的結算卡及/或信用卡及或帳戶扣款卡；電腦網絡通訊（例如全球互聯網網絡）用的儀器、工具和軟件；影音儀器、設備和裝置；由互聯網提供的數碼音樂（可下載的）；MP3 播放器；信號編碼及解碼器；以及上述所有產品的零件及配件。

Produtos: aparelhos e instrumentos electrónicos, científicos, fotográficos, cinematográficos, ópticos, de sinalização; aparelhos e instrumentos para gravação, recepção, transmissão, difusão, impressão e/ou reprodução de dados, informação, fotos, imagens e/ou som; suportes de registo magnético; CD ROMS; equipamento para processamento de dados electrónicos; computadores; programas para computador; publicações electrónicas (descarregáveis da Internet); software de computadores permitindo a procura de dados; aparelhos, instrumentos, redes e circuitos de telecomunicações; aparelhos e circuitos de comunicação para uso em telecomunicações; aparelhos e instrumentos electrónicos e/ou informáticos para débito e/ou crédito de contas financeiras e/ou pagamento de produtos e serviços; cartões de débito e/ou cartões de crédito que podem ser lidos por máquina e/ou de débito em conta; aparelhos, instrumentos e software para comunicação com redes informáticas (por exemplo, redes globais da Internet); aparelhos, equipamento e dispositivos de vídeo e áudio; musica digital (descarregável) fornecida pela Internet; leitores de MP3; aparelhos para sinais de codificação e decodificação; e peças e acessórios para todos os produtos supracitados.

商標構成：

A marca consiste em:

Macau Broadband**Macau Broadband****澳門寬頻****澳門寬頻**

商標編號：N/23490

類別： 35

Marca n.º N/23 490

Classe: 35.^a

申請人：Companhia de Telecomunicações de Macau, S.A.R.L., Rua de Lagos, sem número, Edifício Telecentro, Taipa, Macau.

Requerente: Companhia de Telecomunicações de Macau, S.A.R.L., Rua de Lagos, sem número, Edifício Telecentro, Taipa, Macau.

國籍：根據澳門法例成立

Nacionalidade: constituída segundo as leis de Macau

活動：商業及工業

Actividade: comercial e industrial

申請日期：2006/08/15

Data do pedido: 2006/08/15

服務：出版廣告材料；廣告及推廣服務；銷售、廣告、推廣及商業資訊；散發及更新廣告材料；匯編廣告用作互聯網頁；出租廣告空間；處理電腦數據；透過互聯網拍賣；提供與商業有關的電腦數據庫；透過全球電腦網絡提供的零售及批發服務；電子與電訊產品、電腦硬件和軟件、錄製、接收、傳送、廣播、打印及/或重放數據、資訊、照片、影像及/或聲音的儀器和工具的零售及批發服務；組織商業性或廣告性展覽；匯編及出租地址表；處理透過互聯網銷售的商業管理服務；與上述所有服務有關的諮詢、管理和顧問服務。

商標構成：

Macau Broadband

澳門寬頻

Serviços: publicação de materiais publicitários; serviços de publicidade e promoção; serviços de venda, publicidade, promoção e informação comercial; disseminação e actualização de material publicitário; compilação de anúncios para uso como portais na Internet; aluguer de espaço publicitário; processamento de dados informáticos; leilões através da Internet; fornecimento de bases de dados informáticas relacionadas com negócios; serviços de vendas a retalho e por grosso através duma rede informática global; vendas a retalho e por grosso de produtos electrónicos e de telecomunicações, hardware e software para computadores, aparelhos e instrumentos para gravação, recepção, transmissão, difusão, impressão e/ou reprodução de dados, informação, fotos, imagens e/ou som; organização de exposições para fins comerciais ou publicitários; compilação e aluguer de listas de endereços; serviços de administração comercial para o processamento de vendas pela Internet; serviços de consultoria, informação, gestão e assessoria relacionados com todos os supra-mencionados serviços.

A marca consiste em:

Macau Broadband

澳門寬頻

商標編號：N/23491

類別： 36

申請人：Companhia de Telecomunicações de Macau, S.A.R.L., Rua de Lagos, sem número, Edifício Telecentro, Taipa, Macau.

國籍：根據澳門法例成立

活動：商業及工業

申請日期：2006/08/15

服務：保險及金融服務；透過電訊途徑提供金融服務；金融諮詢和顧問服務；經紀服務，股票報價；信用卡服務，結算卡服務，帳戶扣款卡服務及支票擔保服務；透過全球電腦資訊網絡檢核信貸；電子信貸風險管理服務；購物付款及支付帳單電子服務；財務帳戶上記入借方和貸方的服務；簽發儲值卡、結算卡和信用卡；自電腦數據庫或互聯網在線提供金融和保險資訊的服務；與上述所有服務有關的諮詢、資訊、管理和顧問服務。

Marca n.º N/23 491

Classe: 36.^a

Requerente: Companhia de Telecomunicações de Macau, S.A.R.L., Rua de Lagos, sem número, Edifício Telecentro, Taipa, Macau.

Nacionalidade: constituída segundo as leis de Macau

Actividade: comercial e industrial

Data do pedido: 2006/08/15

Serviços: serviços de seguros e financeiros; serviços financeiros prestados através de meios de telecomunicações; serviços de consultoria e assessoria financeira; serviços de corretora, cotações da bolsa de valores; serviços de cartões de crédito, serviços de cartões de débito, serviços de cartões de débito em conta e serviços de aval de cheques; verificação de crédito via rede global informática de informações; serviços electrónicos de gestão de crédito de risco; serviços electrónicos de pagamento de compras e pagamento de contas; serviços de débito e crédito de contas financeiras; emissão de cartões de valor armazenado, cartões de débito e cartões de crédito; serviços de informações relacionadas com finança e seguros, prestadas em linha, a partir de uma base de dados informática ou da Internet; serviços de consultoria, informação, gestão e assessoria relacionados com todos os supra-mencionados serviços.

商標構成：

Macau Broadband**澳門寬頻**

商標編號：N/23492

類別： 38

申請人：Companhia de Telecomunicações de Macau, S.A.R.L., Rua de Lagos, sem número, Edifício Telecentro, Taipa, Macau.

國籍：根據澳門法例成立

活動：商業及工業

申請日期：2006/08/15

服務：電訊服務；提供電訊連接至互聯網或數據庫；電腦網絡服務；電腦輔助傳送信息和影像；電子郵件服務；傳真傳送、寄發信息及接收信息服務；衛星通訊服務；寄發及轉寄電子信息；以電子方式傳送及傳遞數據；提供進入信號編碼和解編儀器的電訊途徑；有線電視廣播；提供互動討論和會談的電訊設施；提供進入互聯網數碼音樂網站的途徑；提供進入互聯網MP3網站的途徑；透過電訊分配數碼音樂；與上述所有服務有關的諮詢、資訊和顧問服務。

商標構成：

Macau Broadband**澳門寬頻**

商標編號：N/23493

類別： 9

申請人：Companhia de Telecomunicações de Macau, S.A.R.L., Rua de Lagos, sem número, Edifício Telecentro, Taipa, Macau.

國籍：根據澳門法例成立

活動：商業及工業

申請日期：2006/08/15

產品：電子、科學、攝影、電影、光學、信號儀器和工具；錄製、接收、傳送、廣播、打印及 / 或重放數據、資訊、照片、影

A marca consiste em:

Macau Broadband**澳門寬頻**

Marca n.º N/23 492

Classe: 38.^a

Requerente: Companhia de Telecomunicações de Macau, S.A.R.L., Rua de Lagos, sem número, Edifício Telecentro, Taipa, Macau.

Nacionalidade: constituída segundo as leis de Macau

Actividade: comercial e industrial

Data do pedido: 2006/08/15

Serviços: serviços de telecomunicações; fornecimento de ligações de telecomunicações para a Internet ou bases de dados; serviços de redes informáticas; transmissão de mensagens e imagens com apoio informático; serviços de correio electrónico; serviços de transmissão de faxes, envio de mensagens, recepção de mensagens; serviços de comunicações por satélite; serviços de envio e expedição de mensagens electrónicas; transmissão e entrega de dados por meios electrónicos; fornecimento de telecomunicações para acesso a aparelhos de codificação e descodificação de sinais; transmissão de televisão por cabo; fornecimento de unidades de telecomunicações para discussão e conversação interactiva; fornecimento de acesso a portais de música digital na Internet; fornecimento de acesso a portais MP3 na Internet; distribuição de música digital através de telecomunicações; serviços de consultoria, informação, gestão e assessoria relacionados com todos os supramencionados serviços.

A marca consiste em:

Macau Broadband**澳門寬頻**

Marca n.º N/23 493

Classe: 9.^a

Requerente: Companhia de Telecomunicações de Macau, S.A.R.L., Rua de Lagos, sem número, Edifício Telecentro, Taipa, Macau.

Nacionalidade: constituída segundo as leis de Macau

Actividade: comercial e industrial

Data do pedido: 2006/08/15

Produtos: aparelhos e instrumentos electrónicos, científicos, fotográficos, cinematográficos, ópticos, de sinalização; aparelhos

像及 / 或聲音的儀器和工具；磁性數據載體；光盤驅動器；電子數據處理裝置；電腦；電腦程序；電子刊物（可自互聯網下載）；搜尋數據用電腦軟件；電訊儀器、工具、網絡和電路；電訊用光學通訊儀器和電路；在財務帳戶內記借及 / 或貸及支付商品或服務用的電子及 / 或電腦儀器和工具；可由機器讀取的結算卡及 / 或信用卡及或帳戶扣款卡；電腦網絡通訊（例如全球互聯網網絡）用的儀器、工具和軟件；影音儀器、設備和裝置；由互聯網提供的數碼音樂（可下載的）；MP3 播放器；信號編碼及解碼器；以及上述所有產品的零件及配件。

商標構成：

BEST Broadband

e instrumentos para gravação, recepção, transmissão, difusão, impressão e/ou reprodução de dados, informação, fotos, imagens e/ou som; suportes de registo magnético; CD ROMs; equipamento para processamento de dados electrónicos; computadores; programas para computador; publicações electrónicas (descarregáveis da Internet); software de computadores permitindo a procura de dados; aparelhos, instrumentos, redes e circuitos de telecomunicações; aparelhos e circuitos de comunicação para uso em telecomunicações; aparelhos e instrumentos electrónicos e/ou informáticos para débito e/ou crédito de contas financeiras e/ou pagamento de produtos e serviços; cartões de débito e/ou cartões de crédito que podem ser lidos por máquina e/ou de débito em conta; aparelhos, instrumentos e software para comunicação com redes informáticas (por exemplo, redes globais da Internet); aparelhos equipamento e dispositivos de vídeo e áudio; música digital (descarregável) fornecida pela Internet; leitores de MP3; aparelhos para sinais de codificação e descodificação; e peças e acessórios para todos os produtos supracitados.

A marca consiste em:

BEST Broadband

商標編號：N/23494

類別： 35

申請人：Companhia de Telecomunicações de Macau, S.A.R.L., Rua de Lagos, sem número, Edifício Telecentro, Taipa, Macau.

國籍：根據澳門法例成立

活動：商業及工業

申請日期：2006/08/15

服務：出版廣告材料；廣告及推廣服務；銷售、廣告、推廣及商業資訊；散發及更新廣告材料；匯編廣告用作互聯網頁；出租廣告空間；處理電腦數據；透過互聯網拍賣；提供與商業有關的電腦數據庫；透過全球電腦網絡提供的零售及批發服務；電子與電訊產品、電腦硬件和軟件、錄製、接收、傳送、廣播、打印及 / 或重放數據、資訊、照片、影像及 / 或聲音的儀器和工具的零售及批發服務；組織商業性或廣告性展覽；匯編及出租地址表；處理透過互聯網銷售的商業管理服務；與上述所有服務有關的諮詢、管理和顧問服務。

Marca n.º N/23 494

Classe: 35.^a

Requerente: Companhia de Telecomunicações de Macau, S.A.R.L., Rua de Lagos, sem número, Edifício Telecentro, Taipa, Macau.

Nacionalidade: constituída segundo as leis de Macau

Actividade: comercial e industrial

Data do pedido: 2006/08/15

Serviços: publicação de materiais publicitários; serviços de publicidade e promoção; serviços de venda, publicidade, promoção e informação comercial; disseminação e actualização de material publicitário; compilação de anúncios para uso como portais na Internet; aluguer de espaço publicitário; processamento de dados informáticos; leilões através da Internet; fornecimento de bases de dados informáticas relacionadas com negócios; serviços de vendas a retalho e por grosso através duma rede informática global; vendas a retalho e por grosso de produtos electrónicos e de telecomunicações, hardware e software para computadores, aparelhos e instrumentos para gravação, recepção, transmissão, difusão, impressão e/ou reprodução de dados, informação, fotos, imagens e/ou som; organização de exposições para fins comerciais ou publicitários; compilação e aluguer de listas de endereços; serviços de administração comercial para o processamento de vendas pela Internet; serviços de consultoria, informação, gestão e assessoria relacionados com todos os supra-mencionados serviços.

商標構成：

BEST Broadband

A marca consiste em:

BEST Broadband

商標編號：N/23495

類別： 36

申請人：Companhia de Telecomunicações de Macau, S.A.R.L., Rua de Lagos, sem número, Edifício Telecentro, Taipa, Macau.

國籍：根據澳門法例成立

活動：商業及工業

申請日期：2006/08/15

服務：保險及金融服務；透過電訊途徑提供金融服務；金融諮詢和顧問服務；經紀服務，股票報價；信用卡服務，結算卡服務，帳戶扣款卡服務及支票擔保服務；透過全球電腦資訊網絡檢核信貸；電子信貸風險管理服務；購物付款及支付帳單電子服務；財務帳戶上記入借方和貸方的服務；簽發儲值卡、結算卡和信用卡；自電腦數據庫或互聯網在線提供金融和保險資訊的服務；與上述所有服務有關的諮詢、資訊、管理和顧問服務。

商標構成：

BEST Broadband

Marca n.º N/23 495

Classe: 36.^a

Requerente: Companhia de Telecomunicações de Macau, S.A.R.L., Rua de Lagos, sem número, Edifício Telecentro, Taipa, Macau.

Nacionalidade: constituída segundo as leis de Macau

Actividade: comercial e industrial

Data do pedido: 2006/08/15

Serviços: serviços de seguros e financeiros; serviços financeiros prestados através de meios de telecomunicações; serviços de consultoria e assessoria financeira; serviços de corretora, cotações da bolsa de valores; serviços de cartões de crédito, serviços de cartões de débito, serviços de cartões de débito em conta e serviços de aval de cheques; verificação de crédito via rede global informática de informações; serviços electrónicos de gestão de crédito de risco; serviços electrónicos de pagamento de compras e pagamento de contas; serviços de débito e crédito de contas financeiras; emissão de cartões de valor armazenado, cartões de débito e cartões de crédito; serviços de informações relacionadas com finança e seguros, prestadas em linha, a partir de uma base de dados informática ou da Internet; serviços de consultoria, informação, gestão e assessoria relacionados com todos os supra-mencionados serviços.

A marca consiste em:

BEST Broadband

商標編號：N/23496

類別： 38

申請人：Companhia de Telecomunicações de Macau, S.A.R.L., Rua de Lagos, sem número, Edifício Telecentro, Taipa, Macau.

國籍：根據澳門法例成立

活動：商業及工業

申請日期：2006/08/15

服務：電訊服務；提供電訊連接至互聯網或數據庫；電腦網絡服務；電腦輔助傳送信息和影像；電子郵件服務；傳真傳送、寄發信息及接收信息服務；衛星通訊服務；寄發及轉寄電子信息；以電子方式傳送及傳遞數據；提供進入信號編碼和解編儀器的電

Marca n.º N/23 496

Classe: 38.^a

Requerente: Companhia de Telecomunicações de Macau, S.A.R.L., Rua de Lagos, sem número, Edifício Telecentro, Taipa, Macau.

Nacionalidade: constituída segundo as leis de Macau

Actividade: comercial e industrial

Data do pedido: 2006/08/15

Serviços: serviços de telecomunicações; fornecimento de ligações de telecomunicações para a Internet ou bases de dados; serviços de redes informáticas; transmissão de mensagens e imagens com apoio informático; serviços de correio electrónico; serviços de transmissão de faxes, envio de mensagens, recepção de mensagens; serviços de comunicações por satélite; serviços de envio e expedição de mensagens electrónicas; transmissão e entrega de dados por meios

訊途徑；有線電視廣播；提供互動討論和會談的電訊設施；提供進入互聯網數碼音樂網站的途徑；提供進入互聯網MP3網站的途徑；透過電訊分配數碼音樂；與上述所有服務有關的諮詢、資訊和顧問服務。

商標構成：

BEST Broadband

electrónicos; fornecimento de telecomunicações para acesso a aparelhos de codificação e decodificação de sinais; transmissão de televisão por cabo; fornecimento de unidades de telecomunicações para discussão e conversação interactiva; fornecimento de acesso a portais de música digital na Internet; fornecimento de acesso a portais MP3 na Internet; distribuição de música digital através de telecomunicações; serviços de consultoria, informação, gestão e assessoria relacionados com todos os supramencionados serviços.

A marca consiste em:

BEST Broadband

商標編號：N/23511

類別： 3

申請人：VALEXTRA S.p.A., Via Manzoni 3, 20121 Milan, Itália.

國籍：意大利

活動：商業及工業

申請日期：2006/08/07

產品：香水，香皂；化妝品，如個人用除臭劑；面頰及身體用乳霜、乳液及油；清潔奶、乳霜及油；化妝乳霜；美容面膜；卸妝品；眼影；唇膏；睫毛膏，胭脂；眼部及唇部用筆；曬黑及適用於曬太陽後用的粉、乳霜、油及乳液；剃鬚及剃鬚後用乳霜及乳液；爽身粉；沐浴鹽、泡沫及油；沐浴後用乳霜及乳液；洗髮水；脫毛製劑；指甲油，髮水；及牙膏。

商標構成：

VALEXTRA

Marca n.º N/23 511

Classe: 3.ª

Requerente: VALEXTRA S.p.A., Via Manzoni 3, 20121 Milan, Itália.

Nacionalidade: italiana

Actividade: comercial e industrial

Data do pedido: 2006/08/07

Produtos: perfumes, sabonetes; cosméticos, nomeadamente desodorizantes para uso pessoal; cremes, loções e óleos para o rosto e para o corpo; leites, cremes e óleos de limpeza; cremes de maquilhagem; máscaras de beleza; desmaquilhantes; sombras para os olhos; batons; rímel, blush; lápis para os olhos e para lábios; pós, cremes, óleos e loções bronzeadoras e para aplicação após exposição solar («after-sun»); cremes e loções para barbear e para depois de barbear; pós de talco; sais, espumas e óleos de banho; cremes e loções para depois do banho; champôs para o cabelo; preparações depilatórias; vernizes; loções capilares; e dentífricos.

A marca consiste em:

VALEXTRA

商標編號：N/23512

類別： 9

申請人：VALEXTRA S.p.A., Via Manzoni 3, 20121 Milan, Itália.

國籍：意大利

活動：商業

申請日期：2006/08/07

產品：眼鏡；太陽眼鏡；眼鏡及太陽眼鏡用片、框、盒及鏈。

商標構成：

VALEXTRA

Marca n.º N/23 512

Classe: 9.ª

Requerente: VALEXTRA S.p.A., Via Manzoni 3, 20121 Milan, Itália.

Nacionalidade: italiana

Actividade: comercial

Data do pedido: 2006/08/07

Produtos: óculos; óculos de sol; lentes, armações, estojos e correntes para óculos e para óculos de sol.

A marca consiste em:

VALEXTRA

商標編號：N/23513 類別： 11
申請人：VALEXTRA S.p.A., Via Manzoni 3, 20121 Milan,
Itália.

國籍：意大利
活動：商業及工業
申請日期：2006/08/07
產品：照明設備，如光源及探照燈；提燈；鎖匙包提燈。

商標構成：

VALEXTRA

Marca n.º N/23 513 Classe: 11.ª
Requerente: VALEXTRA S.p.A., Via Manzoni 3, 20121 Milan,
Itália.

Nacionalidade: italiana
Actividade: comercial e industrial
Data do pedido: 2006/08/07
Produtos: aparelhos de iluminação, nomeadamente focos e
projectores; lanternas; lanternas porta-chaves.
A marca consiste em:

VALEXTRA

商標編號：N/23514 類別： 12
申請人：VALEXTRA S.p.A., Via Manzoni 3, 20121 Milan,
Itália.

國籍：意大利
活動：商業及工業
申請日期：2006/08/07
產品：嬰兒用步行小車，嬰兒小車，嬰兒或兒童用汽車座位。

商標構成：

VALEXTRA

Marca n.º N/23 514 Classe: 12.ª
Requerente: VALEXTRA S.p.A., Via Manzoni 3, 20121 Milan,
Itália.

Nacionalidade: italiana
Actividade: comercial e industrial
Data do pedido: 2006/08/07
Produtos: carrinhos de passeio para bebés, carrinhos de bebé,
assentos de automóvel para bebés ou crianças.
A marca consiste em:

VALEXTRA

商標編號：N/23515 類別： 14
申請人：VALEXTRA S.p.A., Via Manzoni 3, 20121 Milan,
Itália.

國籍：意大利
活動：商業及工業
申請日期：2006/08/07
產品：珠寶及首飾，如指環，手鐲，頸鍊，領帶別針，手帕
環，吊墜，彈簧耳環，領帶夾，袖口鈕，耳環，貴重金屬製鎖匙
包，胸針，別針（珠寶）；鐘錶，腕錶，如鐘錶使用的精密計時
器，計時器。

商標構成：

VALEXTRA

Marca n.º N/23 515 Classe: 14.ª
Requerente: VALEXTRA S.p.A., Via Manzoni 3, 20121 Milan,
Itália.

Nacionalidade: italiana
Actividade: comercial e industrial
Data do pedido: 2006/08/07
Produtos: joalheria e bijutaria, nomeadamente anéis, pulseiras,
colares, alfinetes de gravata, argolas para lenços, pendentos,
brincos de mola, molas de gravata, botões de punho, brincos,
porta-chaves em metais preciosos, broches, alfinetes (joalheria);
relógios, relógios de pulso, cronómetros utilizados como relógios,
cronómetros.
A marca consiste em:

VALEXTRA

商標編號：N/23516 類別： 16
申請人：VALEXTRA S.p.A., Via Manzoni 3, 20121 Milan,
Itália.

Marca n.º N/23 516 Classe: 16.ª
Requerente: VALEXTRA S.p.A., Via Manzoni 3, 20121 Milan,
Itália.

國籍：意大利

活動：商業及工業

申請日期：2006/08/07

產品：文具用品，如日曆及年鑑，筆記本用架，筆架，鉛筆架，鉛筆用杯，鉛筆盒，萬字夾盒及膠紙提供器；與潮流有關的報章，雜誌及書籍；潮流目錄；鋼筆及鉛筆；信用卡。

商標構成：

VALEXTRA

Nacionalidade: italiana

Actividade: comercial e industrial

Data do pedido: 2006/08/07

Produtos: artigos de papelaria, nomeadamente calendários e almanaques, suportes para blocos de notas, porta-papéis, porta-lápis, copos para lápis, estojos para lápis, caixas de cliques e dispensadores de fita adesiva; jornais, revistas e livros relacionados com a moda; catálogos de moda; canetas e lápis; cartões de crédito.

A marca consiste em:

VALEXTRA

商標編號：N/23517

類別： 18

申請人：VALEXTRA S.p.A., Via Manzoni 3, 20121 Milan, Itália.

國籍：意大利

活動：商業及工業

申請日期：2006/08/07

產品：大批量售賣的皮革及人造皮革；皮革及人造皮革製品，如手提袋，旅行箱，手提錢袋，梳妝箱（空的），錢袋，鈔票錢包，文件箱，錢包，文件夾，鎖匙包，護照套，名片套及信用卡套；動物皮及毛皮；衣箱及小手提箱；雨傘，陽傘及手杖；鞭及鞍具。

商標構成：

VALEXTRA

Marca n.º N/23 517

Classe: 18.^a

Requerente: VALEXTRA S.p.A., Via Manzoni 3, 20121 Milan, Itália.

Nacionalidade: italiana

Actividade: comercial e industrial

Data do pedido: 2006/08/07

Produtos: couro e imitações de couro vendidas em grandes quantidades; produtos em pele e em imitação de pele, nomeadamente sacos de mão, malas de viagem, bolsas de mão, malas de toilette (vendidas vazias), bolsas, carteiras porta-notas, malas porta-documentos, carteiras, pastas para documentos, porta-chaves, porta-passaportes, carteiras para cartões de visita e para cartões de crédito; peles e couro de animais; baús e maletas; chapéus-de-chuva, chapéus-de-sol e bengalas; chicotes e selaria.

A marca consiste em:

VALEXTRA

商標編號：N/23518

類別： 20

申請人：VALEXTRA S.p.A., Via Manzoni 3, 20121 Milan, Itália.

國籍：意大利

活動：商業及工業

申請日期：2006/08/07

產品：扶手椅子，睡袋，床架，房間傢具，床，長櫈，書架，非金屬瓶蓋，塑料盒，檔案櫃，廚櫃，櫃子（傢具），塑料套，非金屬瓶塞，茶用小車，箱子，椅子，躺椅，衣箱，衣櫃，木製廚板，容器用非金屬鎖，衣架，衣服用非金屬鉤，容器用塑料製鎖，塞子，沙發，傢具用布料製保護套，塑料製小盒子，餐具櫃，櫃子，裝飾用枕頭，書桌，沙發床，襯衣櫃，骨、象牙、石膏、塑料、蠟或木製裝飾品，消除腳部疲勞用椅，相框，傢具，嬰兒用椅子，非金屬珠寶盒，非金屬鎖匙圈，塑料或木製郵袋，

Marca n.º N/23 518

Classe: 20.^a

Requerente: VALEXTRA S.p.A., Via Manzoni 3, 20121 Milan, Itália.

Nacionalidade: italiana

Actividade: comercial e industrial

Data do pedido: 2006/08/07

Produtos: cadeiras de braços, sacos-cama, estruturas de cama, mobília de quarto, camas, bancos, estantes, tampas de garrafa não metálicas, caixas de plástico, armários de arquivo, armários de cozinha, armários (mobiliário), capas de plástico, rolhas não metálicas para garrafas, carrinhos de chá, arcas, cadeiras, espreguiçadeiras, baús, cómodas, tábuas de cozinha em madeira, fechos não metálicos para recipientes, cabides, ganchos não metálicos para roupa, fechos em plástico para recipientes, rolhas,

塑料蓋，雙人座椅，覆蓋行李用塑料，雜誌架，非金屬郵箱，服裝用的人體模型，口袋鏡，鏡子（傢具），枕頭，碗碟餐具用隔水器，非金屬標示器，陳列架，隔板，屏風，家用火爐欄，骨、象牙、石膏、塑料、蠟、木製雕塑品，座椅（傢具），擱板，沙發，鎖匙架，骨、象牙、石膏、塑料、蠟及木製雕像，骨、象牙、石膏、塑料、蠟及木製小雕像，櫈子，桌子（傢具），繪圖桌，非金屬的固定的紙的提供器，衣櫥，水床墊，木箱，木製覆蓋物。

商標構成：

VALEXTRA

VALEXTRA

商標編號：N/23519

類別： 21

申請人：VALEXTRA S.p.A., Via Manzoni 3, 20121 Milan, Itália.

國籍：意大利

活動：商業及工業

申請日期：2006/08/07

產品：陶盆，糖盅，洗滌盆，裝備齊全的野餐籃，花籃，蒸煮用籃，紙簍，有耳啤酒杯，啤酒杯，飲料用便攜式分發器，飲料用玻璃物品，飲料用物品，碗，玻璃碗，洗滌碗，沙律盆，麵包盒，貓砂土用盒，玻璃盒，下午茶點心盒，非金屬裝飾盒，肥皂盒，紙巾分配盒，髮刷，香檳酒桶，冰桶，塑膠桶，酒桶，酒冷卻桶，保持牛油冷凍用盒，牛油碟，鈕扣鉤，茶盒，非電非貴重金屬製大燭臺，非貴重金屬製蠟燭臺，裝有梳妝用品的袋，平底鍋，冷卻魚子醬用容器，雞尾酒用牙籤，雞尾酒搖動攪拌器，咖啡杯，手動咖啡研磨機，非電動咖啡機，非電非貴重金屬製咖啡壺，非電非貴重金屬製托盤，非貴重金屬製咖啡用具，所有用途的便攜式家用容器，肥皂用容器，飲食用密封容器，食物用容器，非貴重金屬製家用或烹調用容器，高腳酒杯，盛蛋杯，紙杯，塑膠杯，碟罩，碟架，肥皂分配器，旅行水壺，飲用杯，瓷、水晶、陶土、玻璃及赤陶製塑像，瓷、水晶、陶土、玻璃及

sofás, capas para forrar em tecido para mobiliário, caixotes em plástico, aparadores, armários, almofadas decorativas, secretárias, divãs, camiseiros, objectos decorativos em osso, marfim, gesso, plástico, cera ou madeira, bancos para descanso dos pés, molduras para fotografias, móveis, cadeiras para bebés, caixas não metálicas para jóias, porta-chaves não metálicos, porta-cartas em plástico ou em madeira, tampas de plástico, assentos duplos, material plástico para revestimento de bagagens, porta-revistas, caixas de correio não metálicas, manequins, espelhos de bolso, espelhos (mobiliário), almofadas, escorredores de loiça, marcadores não metálicos, expositores, divisórias, biombos, guarda-fogo para uso doméstico, esculturas em osso, marfim, gesso, plástico, cera, madeira, assentos (mobiliário), prateleiras, sofás, porta guarda-chuvas, estátuas em osso, marfim, gesso, plástico, cera e madeira, estatuetas em osso, marfim, gesso, plástico, cera e madeira, bancos, mesas (mobiliário), estiradores, dispensadores fixos de papel não metálicos, roupeiros, colchões de água, caixas de madeira, revestimentos em madeira.

A marca consiste em:

Marca n.º N/23 519

Classe: 21.ª

Requerente: VALEXTRA S.p.A., Via Manzoni 3, 20121 Milan, Itália.

Nacionalidade: italiana

Actividade: comercial e industrial

Data do pedido: 2006/08/07

Produtos: bacias em barro, açucareiros, bacias para lavagem, cestos de piquenique equipados, cestos de flores, cestos para cozedura a vapor, cestos para papéis, jarros para cerveja, canecas para cerveja, dispensadores portáteis para bebidas, artigos em vidro para bebidas, artigos para bebidas, tigelas, tigelas de vidro, tigelas para lavagem, saladeiras, caixas para o pão, caixas para areia dos gatos, caixas em vidro, lancheiras, caixas decorativas não metálicas, saboneteiras, caixas para dispensar toalhas de papel, escovas para cabelo, baldes para champanhe, baldes de gelo, baldes de plástico, baldes para vinho, baldes de refrigeração para vinho, caixas para guardar manteiga no frigorífico, manteigueiras, ganchos para botões, caixas para chá, candelabros não eléctricos não em metais preciosos, porta-velas não em metais preciosos, malas de toilette equipadas, caçarolas, recipientes para arrefecer caviar, palitos de cocktail, «shakers» para cocktail, chávenas de café, moinhos de cafés manuais, máquinas de café não eléctricas, cafeteiras não eléctricas não em metais preciosos, tabuleiros não eléctricos não em metais preciosos, serviços de café não em metais preciosos, recipientes domésticos portáteis para

赤陶製裝飾物品，花盆架，鞋刷，煎鍋，大蒜壓碎機，高腳杯，胡椒研磨器，布餐巾架，紙餐巾架，肥皂座，海綿架，紙巾架，牙籤筒，毛巾架，花和植物架，漿熨衣架，衛生紙架，熨衣板，保溫水罐，陶土、玻璃、瓷、塑膠製甜品及果凍罐，水罐，糖漿罐，酒罐，水壺，烹調用匙，刀套，刀架，刀座，檸檬榨汁器，奶罐，有耳水罐，玻璃製有耳水罐，瓷製有耳水罐，非貴重金屬製餐巾環，水桶，高壓鍋，鏟，玻璃容器，金屬鍋，金屬煎鍋，床上用非電碳盆，家畜用金屬製餵食槽，紙盤，清潔餐具用浸濕毛巾，紙巾分配器，糕點板，餡餅托盤，調味汁罐，大壇子，平底鍋，花盆，非貴重金屬製茶壺，晾曬架，浴缸用塑膠棍，毛巾架，果汁用榨汁機，鹽盅，鹽瓶，帶把平底鍋，非電壓力鍋，小碟，瓷、水晶、陶土、玻璃及赤陶製雕塑品，非貴重金屬製布餐巾環，鹽瓶及胡椒瓶，瓷、水晶、陶土、玻璃及赤陶製雕像，瓷、水晶、陶土、玻璃及赤陶製小雕像，飲品攪動器，杯座，家庭用具，尤指漏勺，非貴重金屬製泡茶用球狀物，非貴重金屬製泡茶器，非貴重金屬製茶具，茶具套裝，餐用托盤，非貴重金屬製托盤。

todos os fins, recipientes para sabonete, recipientes herméticos para comida ou bebida, recipientes para alimentos, recipientes para uso doméstico ou de cozinha não em metais preciosos, taças, porta-ovos, copos de papel, copos de plástico, tampas para proteger pratos, suportes para pratos, dispensadores de sabonete, cantis, copos para beber, figuras em porcelana, cristal, barro, vidro e terracota, objectos decorativos em porcelana, cristal, barro, vidro e terracota, suportes para vasos, escovas para calçado, frigideiras, esmagador de alhos, cálices, moinhos de pimenta, suportes para guardanapos de pano, suportes para guardanapos de papel, suportes para sabonete, suportes para esponja, suportes para toalhas de papel, suportes para palitos, suportes para toalhas, suportes para flores e plantas, suportes para ferros de engomar, suportes para papel higiénico, tábuas de engomar, jarros térmicos, jarros para doces e geleias feitos em barro, vidro, porcelana, plástico, jarros, jarros para xarope, jarros para vinho, chaleiras, colheres de cozinha, porta-facas, suportes para facas, apoios para facas, espremedores de citrinos, leiteiras, canecas, canecas em vidro, canecas de porcelana, argolas para guardanapos não em metais preciosos, baldes, marmitas, pás, recipientes em vidro, tachos em metal, frigideiras em metal, braseiras não eléctricas para camas, comedouros em metal para gado, pratos em papel, toalhetes impregnados para limpar baixelas, dispensadores de toalhas de papel, tábuas para pasteleria, tarteiras, molheiras, potes, panelas, vasos, bules não em metais preciosos, estendais, varões para banheira em plástico, toalheiros, espremedores para sumos de fruta, recipiente para sal, saleiros, caçarolas com pegas, panelas de pressão não eléctricas, pires, esculturas em porcelana, cristal, barro, vidro e terracota, argolas para guardanapos de pano não em metais preciosos, saleiro e pimenteiro, estátuas em porcelana, cristal, barro, vidro e terracota, agitadores de bebidas, bases para copos, utensílios domésticos, nomeadamente passadores, bolinhas para chá não em metais preciosos, infusores para chá não em metais preciosos, serviços de chá não em metais preciosos, conjuntos de chá, tabuleiros para refeições, tabuleiros para servir não em metais preciosos.

商標構成：

VALEXTRA

VALEXTRA

通知：根據十二月十三日第97/99/M號法令第二百零九條第一至三款規定，刪除了“鹽洗池、貓床”，因屬其他類別。

Notificações: nos termos dos n.ºs 1 a 3 do artigo 209.º do Decreto-Lei n.º 97/99/M, de 13 de Dezembro, excluíram-se «lavatórios, camas para gatos», por pertencerem a outra classe.

商標編號：N/23520

類別： 25

Marca n.º N/23 520

Classe: 25.ª

申請人：VALEXTRA S.p.A., Via Manzoni 3, 20121 Milan, Itália.

Requerente: VALEXTRA S.p.A., Via Manzoni 3, 20121 Milan, Itália.

國籍：意大利

活動：商業及工業

申請日期：2006/08/07

產品：服裝，如外套，斗篷，風雨衣，連衣裙，西服，半截裙，外套，褲子，牛仔褲，背心，襯衣，T恤，襯恤，針織品，襯衫，運動衣上裝，大長外套，短襪，襪子，內衣，女用緊身胸衣，睡覺襯衣，睡衣，浴袍，泳衣，防紫外線服裝，運動外套，防風外套，滑雪運動衫，訓練服，領帶，頸巾，圍巾，披肩，巾，無邊圓帽，帽子，手套，帶，腰帶；鞋，如靴，鞋及拖鞋。

商標構成：

VALEXTRA

Nacionalidade: italiana

Actividade: comercial e industrial

Data do pedido: 2006/08/07

Produtos: vestuário, nomeadamente casacos, capas, gabardinas, vestidos, fatos, saias, casacos, calças, gangas, coletes, camisas, t-shirts, blusas, malhas, camisolas, blazers, casacões, peúgas, meias, roupa interior, espartilhos, camisas de dormir, pijamas, roupões de banho, fatos de banho, vestuário de protecção de UV, casacos desportivos, casacos corta-vento, anoraques, fatos de treino, gravatas, lenços para o pescoço, cachecóis, xales, lenços, bonés, chapéus, luvas, faixas, cintos; calçado, nomeadamente botas, sapatos e pantufas.

A marca consiste em:

VALEXTRA

商標編號：N/23521

類別： 28

申請人：VALEXTRA S.p.A., Via Manzoni 3, 20121 Milan, Itália.

國籍：意大利

活動：商業及工業

申請日期：2006/08/07

產品：運動用品，如高爾夫球袋，補充高爾夫球包，高爾夫球棍。

商標構成：

VALEXTRA

Marca n.º N/23 521

Classe: 28.^a

Requerente: VALEXTRA S.p.A., Via Manzoni 3, 20121 Milan, Itália.

Nacionalidade: italiana

Actividade: comercial e industrial

Data do pedido: 2006/08/07

Produtos: artigos de desporto, nomeadamente sacos de golfe, bolsas de golfe complementares, tacos de golfe.

A marca consiste em:

VALEXTRA

商標編號：N/23522

類別： 34

申請人：VALEXTRA S.p.A., Via Manzoni 3, 20121 Milan, Itália.

國籍：意大利

活動：商業及工業

申請日期：2006/08/07

產品：煙具，如煙灰缸，煙斗用架及雪茄切割刀，打火機，雪茄煙盒及香煙盒及煙草用箱子。

商標構成：

VALEXTRA

Marca n.º N/23 522

Classe: 34.^a

Requerente: VALEXTRA S.p.A., Via Manzoni 3, 20121 Milan, Itália.

Nacionalidade: italiana

Actividade: comercial e industrial

Data do pedido: 2006/08/07

Produtos: artigos para fumadores, nomeadamente cinzeiros, suportes para cachimbos e corta-charutos, isqueiros, charuteiras e cigarreiras e caixas para tabaco.

A marca consiste em:

VALEXTRA

商標編號：N/23523

類別： 35

申請人：VALEXTRA S.p.A., Via Manzoni 3, 20121 Milan, Itália.

Marca n.º N/23 523

Classe: 35.^a

Requerente: VALEXTRA S.p.A., Via Manzoni 3, 20121 Milan, Itália.

國籍：意大利

活動：商業及工業

申請日期：2006/08/07

服務：與零售店的設立和管理有關的諮詢服務。

商標構成：

VALEXTRA

Nacionalidade: italiana

Actividade: comercial e industrial

Data do pedido: 2006/08/07

Serviços: serviços de consultoria relacionados com a criação e a gestão de lojas retalhistas.

A marca consiste em:

VALEXTRA

商標編號：N/23524

類別： 41

Marca n.º N/23 524

Classe: 41.ª

申請人：VALEXTRA S.p.A., Via Manzoni 3, 20121 Milan,

Requerente: VALEXTRA S.p.A., Via Manzoni 3, 20121 Milan,

Itália.

Itália.

國籍：意大利

Nacionalidade: italiana

活動：商業及工業

Actividade: comercial e industrial

申請日期：2006/08/07

Data do pedido: 2006/08/07

服務：於課程、研討會、討論會、表演及運動事宜的組織及管理方面包含的服務；健康俱樂部服務（保持良好體態）。

Serviços: serviços que consistem na organização e gestão de cursos, seminários, conferências, espectáculos e eventos desportivos; serviços de clubes de saúde (manutenção da forma física).

商標構成：

A marca consiste em:

VALEXTRA

VALEXTRA

商標編號：N/23525

類別： 43

Marca n.º N/23 525

Classe: 43.ª

申請人：VALEXTRA S.p.A., Via Manzoni 3, 20121 Milan,

Requerente: VALEXTRA S.p.A., Via Manzoni 3, 20121 Milan,

Itália.

Itália.

國籍：意大利

Nacionalidade: italiana

活動：商業及工業

Actividade: comercial e industrial

申請日期：2006/08/07

Data do pedido: 2006/08/07

服務：提供食物和飲料及臨時住宿。

Serviços: fornecimento de comida e bebida e alojamento temporário.

商標構成：

A marca consiste em:

VALEXTRA

VALEXTRA

商標編號：N/23535

類別： 3

Marca n.º N/23 535

Classe: 3.ª

申請人：Elie Tahari (como cidadão individual dos Estados Unidos), 16 Bleeker Street, Millburn, New Jersey 07041, E.U.A.

Requerente: Elie Tahari (como cidadão individual dos Estados Unidos), 16 Bleeker Street, Millburn, New Jersey 07041, E.U.A.

國籍：美國

Nacionalidade: americana

活動：商業及工業

Actividade: comercial e industrial

申請日期：2006/08/07

Data do pedido: 2006/08/07

產品：梳妝水，香水，古龍水，沐浴油，化妝品，如唇膏，唇彩，唇筆，眼影，眼部用顏色筆，眉筆，眼睫膏，胭脂，面部及身體用粉，化妝用粉底；皮膚用潤膚膏；指甲彩，指甲油，個人用肥皂，皮膚用潤膚膏，皮膚用調節劑，晚霜，身體用乳霜，手部用乳霜，化妝面膜，卸妝劑，身體用粉，個人用除臭劑，沐浴啫喱，皮膚用肥皂，洗髮水，護髮素及梳理頭髮用啫喱，防曬劑，皮膚用調節乳霜，鬚後乳液及鬚後非醫用香脂乳液。

商標構成：

TTAHARI

Produtos: água-de-«toilette», perfume, colónia, óleo de banho, cosmético, nomeadamente batons, «lip-gloss», lápis de contorno, sombra para os olhos, lápis de cor para os olhos, lápis para a sobrancelha, rímel, «blusher», pó para a cara e para o corpo, base para a maquilhagem; «moisturizer» para a pele; esmalte para as unhas, vernizes para as unhas, sabão para uso pessoal, «moisturizer» para a pele, condicionador para a pele, creme para a noite, creme para o corpo, creme para as mãos, máscaras cosméticas, desmaquilhadores, pó para o corpo, desodorizante para uso pessoal, gel de banho, sabão para a pele, champô para o cabelo, condicionador para o cabelo e gel para o penteado, protecção solar, creme condicionador para a pele, loções «after-shave» e loções não-medicadas de bálsamo «after-shave».

A marca consiste em:

TTAHARI

商標編號：N/23536

類別： 9

申請人：Elie Tahari (como cidadão individual dos Estados Unidos), 16 Bleeker Street, Millburn, New Jersey 07041, E.U.A.

國籍：美國

活動：商業及工業

申請日期：2006/08/07

產品：指定鏡片用眼鏡框；不指定鏡片用眼鏡框；太陽眼鏡用框，不指定的閱讀用眼鏡，太陽眼鏡用彈簧，視光眼鏡用盒，視光眼鏡用繩，太陽眼鏡用繩，包含有鏡片清潔用布的視光眼鏡用整套用具。

商標構成：

TTAHARI

通知：根據十二月十三日第 97/99/M 號法令第二百零九條第一至三款規定，刪除了“螺絲刀及清潔鏡片用液體產品”，因屬其他類別。

Marca n.º N/23 536

Classe: 9.^a

Requerente: Elie Tahari (como cidadão individual dos Estados Unidos), 16 Bleeker Street, Millburn, New Jersey 07041, E.U.A.

Nacionalidade: americana

Actividade: comercial e industrial

Data do pedido: 2006/08/07

Produtos: aros para óculos para lentes prescritas; aros para óculos para lentes não prescritas; aros para óculos de sol, óculos para ler não prescritos, mola para óculos de sol, estojos para óculos de vista, cordão para óculos de vista, cordão para óculos de sol, «kits» para óculos de vista contendo panos para limpar lentes.

A marca consiste em:

TTAHARI

Notificações: nos termos dos n.ºs 1 a 3 do artigo 209.º do Decreto-Lei n.º 97/99/M, de 13 de Dezembro, excluam-se «chave-de-fenda e produtos líquidos para limpar lentes», por pertencerem a outra classe.

商標編號：N/23537

類別： 14

申請人：Elie Tahari (como cidadão individual dos Estados Unidos), 16 Bleeker Street, Millburn, New Jersey 07041, E.U.A.

國籍：美國

活動：商業及工業

申請日期：2006/08/07

產品：珠寶及鐘錶。

Marca n.º N/23 537

Classe: 14.^a

Requerente: Elie Tahari (como cidadão individual dos Estados Unidos), 16 Bleeker Street, Millburn, New Jersey 07041, E.U.A.

Nacionalidade: americana

Actividade: comercial e industrial

Data do pedido: 2006/08/07

Produtos: joalheria e relógios.

商標構成：

T TAHARI

A marca consiste em:

T TAHARI

商標編號：N/23538

類別： 18

Marca n.º N/23 538

Classe: 18.ª

申請人：Elie Tahari (como cidadão individual dos Estados Unidos), 16 Bleeker Street, Millburn, New Jersey 07041, E.U.A.

Requerente: Elie Tahari (como cidadão individual dos Estados Unidos), 16 Bleeker Street, Millburn, New Jersey 07041, E.U.A.

國籍：美國

Nacionalidade: americana

活動：商業及工業

Actividade: comercial e industrial

申請日期：2006/08/07

Data do pedido: 2006/08/07

產品：袋，旅行袋，袋，學校用袋，運動袋，背包，小型袋，挎包，腰帶用袋，腰帶用錢包，鎖匙包，文件夾，背包，所有用途的運動袋，商業卡片用套，信用卡套，護照套，錢袋，箱子及錢包。

Produtos: sacos, saco de viagem, sacos, sacos para escolas, sacos de desporto, sacos para as costas, mini-sacos, sacolas, sacos de cintura, carteiras de cintura, porta-chaves, pastas, mochilas, sacos de desporto para todo uso, carteiras para cartões de negócios, carteiras para cartões de crédito, carteiras para passaportes, bolsas, malas e carteiras.

商標構成：

A marca consiste em:

T TAHARI

T TAHARI

商標編號：N/23539

類別： 20

Marca n.º N/23 539

Classe: 20.ª

申請人：Elie Tahari (como cidadão individual dos Estados Unidos), 16 Bleeker Street, Millburn, New Jersey 07041, E.U.A.

Requerente: Elie Tahari (como cidadão individual dos Estados Unidos), 16 Bleeker Street, Millburn, New Jersey 07041, E.U.A.

國籍：美國

Nacionalidade: americana

活動：商業及工業

Actividade: comercial e industrial

申請日期：2006/08/07

Data do pedido: 2006/08/07

產品：傢具，活動窗簾及枕頭。

Produtos: mobílias, estores e almofadas.

商標構成：

A marca consiste em:

T TAHARI

T TAHARI

商標編號：N/23540

類別： 21

Marca n.º N/23 540

Classe: 21.ª

申請人：Elie Tahari (como cidadão individual dos Estados Unidos), 16 Bleeker Street, Millburn, New Jersey 07041, E.U.A.

Requerente: Elie Tahari (como cidadão individual dos Estados Unidos), 16 Bleeker Street, Millburn, New Jersey 07041, E.U.A.

國籍：美國

Nacionalidade: americana

活動：商業及工業

Actividade: comercial e industrial

申請日期：2006/08/07

Data do pedido: 2006/08/07

產品：飲料用玻璃製品，石、瓷器及中國骨瓷製桌上用品，廚房用器具，如平底鍋，非電煎鍋，有把平底鍋及水壺，飲料用保溫壺，陶器、玻璃或木製瓶子及服務器，如花瓶，午餐用的大杯子，裝飾瓶，罐子及燭臺。

Produtos: artigos em vidro para bebidas, artigos para mesa feitos em pedra, porcelana e ossos da China, utensílios para cozinhar, nomeadamente panelas, frigideiras não-eléctricas, caçarolas e chaleiras, térmicos para bebidas, garrafas e servedeiras feitas em material cerâmico, vidro ou madeira, nomeadamente vasos, almoçadeiras, garrafas ornamentais, jarros e castiçais.

商標構成：

T TAHARI

A marca consiste em:

T TAHARI

商標編號：N/23541

類別： 24

Marca n.º N/23 541

Classe: 24.^a

申請人：Elie Tahari (como cidadão individual dos Estados Unidos), 16 Bleeker Street, Millburn, New Jersey 07041, E.U.A.

Requerente: Elie Tahari (como cidadão individual dos Estados Unidos), 16 Bleeker Street, Millburn, New Jersey 07041, E.U.A.

國籍：美國

Nacionalidade: americana

活動：商業及工業

Actividade: comercial e industrial

申請日期：2006/08/07

Data do pedido: 2006/08/07

產品：床罩，枕套，棉被，蓋被，床單，床用床罩及床用亞麻布製床單；桌用布料長檯布，亞麻布製桌用獨立餐布，布料製餐巾，布料製杯墊，毛巾。

Produtos: cobertores, fronhas para as almofadas, edredão, «comforters», colcha, cobertores para a cama e cobertores para a cama em linho; corredor de pano para a mesa, individuais para a mesa em linho, guardanapos em pano, descanso para copos em pano, toalhas.

商標構成：

A marca consiste em:

T TAHARI

T TAHARI

商標編號：N/23542

類別： 25

Marca n.º N/23 542

Classe: 25.^a

申請人：Elie Tahari (como cidadão individual dos Estados Unidos), 16 Bleeker Street, Millburn, New Jersey 07041, E.U.A.

Requerente: Elie Tahari (como cidadão individual dos Estados Unidos), 16 Bleeker Street, Millburn, New Jersey 07041, E.U.A.

國籍：美國

Nacionalidade: americana

活動：商業及工業

Actividade: comercial e industrial

申請日期：2006/08/07

Data do pedido: 2006/08/07

產品：女士及女孩服裝，如襯衣，T恤，無袖襯衣，綁於背部之後使露背的無袖襯衣，襯恤，緊身上衣，牛仔褲，褲子，休閒褲，大衣，連衣裙，半截裙，短褲，緊身胸衣，牛仔夾克及滑雪運動衫，襯衫，穿著於上及下的彈性服裝，運動衣上裝，西服，女薄襯衣，棉針織套頭衫，棉針織褲子，訓練服，田徑服及跑步服，花邊內衣，緊身衣褲襪及短褲，帽，無邊圓帽，頭帶，圍巾，腰帶，短襪及襪子，內衣及女士內衣，長袍，睡衣上衣，睡褲，晚裝，拖鞋，連衣褲，針織服，高爾夫球服及網球服，體育活動用服及滑雪服，如滑雪用夾克，滑雪用連衣褲及滑雪用褲子，泳服，如泳衣及紗籠，布料及皮革製外套及夾克，棉針織緊身上衣，棉針織褲子或半截裙，棉針織帽，棉針織手套，頭巾，禦寒耳罩，女士用領帶，腰帶用邊，非外穿用衣服及衣領；女士

Produtos: vestuários para mulheres e raparigas, nomeadamente camisas, t-shirts, camisas sem mangas, camisas sem mangas que amarram por detrás das costas ficando as costas descobertas, blusas, tops, gangas (jeans), calças, calças para o uso casual, sobretudoos, vestidos, saias, calções, corpetes, jaquetas de ganga e anoraques, camisolas, vestuários em elásticos «spandex» para vestir em cima e em baixo, «blazers», fatos, camisetas, suéter de malha de algodão, calças de malha de algodão, fatos de treino, fatos atléticos e fatos para correr, maiôs, meias, «collant» e calções, chapéus, bonés, fitas para a cabeça, cachecol, cintos, peúgas e meias, roupas interiores e lingerie, robes, pijamas tops, pijama calças, roupa de noite, chinelos, macacão, roupa de malha, roupas de golfe e ténis, roupas para actividades desportivas e roupas para ski, nomeadamente jaqueta de esqui, macacão para esqui e calças para esqui, roupas de banho, nomeadamente fatos de banho e sarongs, casacos e jaquetas de pano e de couro, tops de malha de algodão, calças ou saias de malha de algodão, chapéus de malha de algodão, luvas de malha de algodão, lenço de cabeça, capuz cobertores para as orelhas «earmuffs», gravatas para mulheres,

及女孩用鞋，如靴，鞋，密封鞋，輕便鞋，木屐，拖鞋，涼鞋及夾腳指涼鞋；男士及男孩服裝，如襯衣，T恤，西服，薄襯衣，棉針織襯衫，領帶，腰帶，運動夾克，運動衣上裝，外套，褲子，牛仔褲，短襪，內衣，長袍，牛仔夾克，田徑服及跑步服，短褲，大衣，乾濕兩用大衣，高爾夫球服及網球服，帽，無邊圓帽，頭帶；男士及女孩用鞋，如靴，鞋，輕便鞋，木屐，拖鞋及夾腳指涼鞋。

商標構成：

TTAHARI

banda para a cintura, roupas para uso não-exterior e colarinhos; calçados para mulheres e raparigas, nomeadamente botas, sapatos, sapatos fechados, sapatilhas, tamanco, chinelos, sandálias e sandálias entre-dedos; vestuários para homens e rapazes, nomeadamente camisas, t-shirts, fatos, camisetas, camisolas de malha de algodão, gravatas, cintos, jaquetas desportivas, blazers, casacos, calças, gangas (jeans), peúgas, roupas interiores, robes, jaquetas de ganga, roupas atléticas e fatos de correr, calções, sobretudos, gabardines, roupas de golfe e de ténis, chapéus, bonés, fita de cabeça; calçados para homens e rapazes, nomeadamente botas, sapatos, sapatilhas, tamanco, chinelos e sandálias entre-dedos.

A marca consiste em:

TTAHARI

商標編號：N/23543

類別： 27

Marca n.º N/23 543

Classe: 27.^a

申請人：Elie Tahari (como cidadão individual dos Estados Unidos), 16 Bleeker Street, Millburn, New Jersey 07041, E.U.A.

Requerente: Elie Tahari (como cidadão individual dos Estados Unidos), 16 Bleeker Street, Millburn, New Jersey 07041, E.U.A.

國籍：美國

Nacionalidade: americana

活動：商業及工業

Actividade: comercial e industrial

申請日期：2006/08/07

Data do pedido: 2006/08/07

產品：大地毯，地毯及地蓆，掛牆用毯子。

Produtos: carpetes, tapetes e esteiras para o chão, cobertores para paredes.

商標構成：

A marca consiste em:

TTAHARI

TTAHARI

優先權日期：2006/02/07；優先權國家/地區：美國；優先權編號：78/ 809, 326。

Data de prioridade: 2006/02/07; País/Território de prioridade: Estados Unidos; n.º de prioridade: 78/ 809, 326.

商標編號：N/23546

類別： 41

Marca n.º N/23 546

Classe: 41.^a

申請人：Société des Hôtels Méridien, 10, rue Vercingetorix, F-75014, Paris, France.

Requerente: Société des Hôtels Méridien, 10, rue Vercingetorix, F-75014, Paris, France.

國籍：法國

Nacionalidade: francesa

活動：商業及工業

Actividade: comercial e industrial

申請日期：2006/08/07

Data do pedido: 2006/08/07

服務：娛樂；提供娛樂設施；俱樂部服務（包括娛樂，消閒，健康，運動及教育）；提供卡拉OK服務；的士高服務；提供娛樂中心的服務；夜總會。

Serviços: entretenimento; fornecimento de instalações de entretenimento; serviços de clube (incluindo entretenimento, recreio, saúde, desporto e educação); fornecimento de serviços de karaoke; serviços de discotecas; fornecimento de serviços de arcadas de diversões; clube nocturno.

商標構成：

A marca consiste em:

艾美酒店

艾美酒店

商標編號：N/23547 類別： 43
申請人：Société des Hôtels Méridien, 10, rue Vercingetorix,
F-75014, Paris, France.
國籍：法國
活動：商業及工業
申請日期：2006/08/07
服務：提供食品和飲料服務；臨時住宿；酒店服務，汽車酒店
服務，旅館服務，渡假酒店服務；餐廳、酒吧、休閒室、咖啡廳
及雞尾酒廊服務；司閘服務；為會議及宴會提供設施。

商標構成：

艾美酒店

Marca n.º N/23 547 Classe: 43.^a
Requerente: Société des Hôtels Méridien, 10, rue Vercingetorix,
F-75014, Paris, France.
Nacionalidade: francesa
Actividade: comercial e industrial
Data do pedido: 2006/08/07
Serviços: serviços para fornecimento de comidas e bebidas;
alojamento temporário; serviços hoteleiros, serviços de motéis,
serviços de pensões, serviços de pousadas; serviços de restaurante,
bar, sala de estar, café e cocktail; serviços de porteiro;
fornecimento de instalações para reuniões e banquetes.
A marca consiste em:

艾美酒店

商標編號：N/23548 類別： 44
申請人：Société des Hôtels Méridien, 10, rue Vercingetorix,
F-75014, Paris, France.
國籍：法國
活動：商業及工業
申請日期：2006/08/07
服務：醫療服務；獸醫服務；人用衛生和美容護理；動物用衛
生和美容護理；農業、園藝或林業服務；溫泉及溫泉服務，美容
院，理髮店，面部、皮膚及指甲護理服務；治療按摩服務。

商標構成：

艾美酒店

Marca n.º N/23 548 Classe: 44.^a
Requerente: Société des Hôtels Méridien, 10, rue Vercingetorix,
F-75014, Paris, France.
Nacionalidade: francesa
Actividade: comercial e industrial
Data do pedido: 2006/08/07
Serviços: serviços médicos; serviços veterinários; cuidados de
higiene e beleza para seres humanos; cuidados de higiene e beleza
para animais; serviços de agricultura, horticultura e florestais;
termas e serviços de termas, salões de beleza, salões de
cabeleireiro, serviços de cuidados faciais, de pele e unhas, serviços
de massagem terapêutica.
A marca consiste em:

艾美酒店

商標編號：N/23578 類別： 9
申請人：Caterpillar Inc., 100 N.E. Adams Street, Peoria,
Illinois 61629-9240, United States of America.
國籍：美國德拉瓦州
活動：商業及工業
申請日期：2006/08/08
產品：機器控制和導航系統；包括鐳射發射裝置、微處理機、
鐳射信號發射機、鐳射信號接收器、全球定位系統接收器、無線
電波信號接收器、信號感應器、全球定位系統設備裝置基地、電
子顯示器、及應用於土木建築和高速公路建築的電腦軟體；鐳射

Marca n.º N/23 578 Classe: 9.^a
Requerente: Caterpillar Inc., 100 N.E. Adams Street, Peoria,
Illinois 61629-9240, United States of America.
Nacionalidade: Estado de Delaware, norte-americana
Actividade: comercial e industrial
Data do pedido: 2006/08/08
Produtos: sistemas de controlo e navegação de máquinas;
incluindo dispositivos de emissão por laser, microprocessadores,
emissores de sinais de laser, receptores de sinais de laser,
receptores de sistemas de posicionamento global, receptores de
sinais por ondas de rádio, sensores de sinais, estações base dos
equipamentos e dispositivos de sistemas de posicionamento global,
monitores electrónicos, «software» para computadores aplicado
na construção civil e na construção de auto-estradas; dispositivos

發射裝置；微處理機；鐳射信號發射機；鐳射信號接收器；全球定位系統接收器；無線電波信號接收器；信號感應器；全球定位系統設備裝置基地；電子顯示器；關於土木建築和高速公路建築的電腦軟體。

商標構成：

ACCUGRADE

de emissão por laser; microprocessadores; emissores de sinais de laser; receptores de sinais de laser; receptores de sistemas de posicionamento global; receptores de sinais por ondas de rádio; sensores de sinais; estações base dos equipamentos e dispositivos de sistemas de posicionamento global; monitores electrónicos; «software» para computadores aplicado na construção civil e na construção de auto-estradas.

A marca consiste em:

ACCUGRADE

商標編號：N/23580

類別： 25

Marca n.º N/23 580

Classe: 25.ª

申請人：石獅市賽琪體育用品有限公司，場所：中國福建省石獅市靈秀鎮彭田工業區。

Requerente: 石獅市賽琪體育用品有限公司，Sede: 中國福建省石獅市靈秀鎮彭田工業區。

國籍：中國

Nacionalidade: chinesa

活動：工業

Actividade: industrial

申請日期：2006/08/08

Data do pedido: 2006/08/08

產品：服裝；嬰兒全套衣；游泳衣；防水服；足球鞋；鞋；帽；襪；手套（服裝）；領帶；戲裝；皮帶；婚紗；褲子；運動衫；童裝；內衣；T恤；體操服；運動鞋。

Produtos: vestuário; enxoval para bebé; fatos de banho; vestuários impermeáveis; sapatos para futebol; sapatos; chapelaria; meias; luvas (vestuário); gravatas; trajes teatrais; cintos; vestidos de noiva; calças; roupas para desporto; vestuário para criança; roupas interiores; «T-shirts»; fatos para ginástica; sapatos para desporto.

商標構成：

A marca consiste em:



商標編號：N/23581

類別： 5

Marca n.º N/23 581

Classe: 5.ª

申請人：四川遠大蜀陽藥業有限公司，場所：中國四川成都市順城街308號冠城廣場32層。

Requerente: 四川遠大蜀陽藥業有限公司，Sede: 中國四川成都市順城街308號冠城廣場32層。

國籍：中國

Nacionalidade: chinesa

活動：商業

Actividade: comercial

申請日期：2006/08/08

Data do pedido: 2006/08/08

產品：人用藥，醫藥製劑，醫用藥物，疫苗，血清，血清醫療藥劑，血漿，血液製品，止痛藥，針劑，生化藥品，原料藥，麻醉劑（麻醉藥），中藥成藥。

Produtos: medicamentos para uso humano, preparações farmacêuticas, medicamentos para uso medicinal, vacinas, soros, preparações farmacêuticas de soro, plasma sanguíneo, produtos de sangue, analgésicos, preparações para injeção, produtos bioquímicos farmacêuticos, medicamentos de matérias-primas, anestésicos, medicamentos chineses.

商標構成：

A marca consiste em:



商標編號：N/23648 類別： 18
 申請人：UMBRO INTERNATIONAL LIMITED, 5400
 Lakeside, Cheadle, Cheshire, SK8 3GQ, Reino Unido.
 國籍：英國
 活動：商業及工業
 申請日期：2006/08/14
 產品：袋，手提袋，露營背包，背包，箱子，錢包，錢袋，夾子及雨傘。
 商標構成：



優先權日期：2006/02/15；優先權國家/地區：聯盟商標；優先權編號：4917126。

通知：由呈交澳門特區註冊請求書日期計算三個月期限內，必須附上註冊請求書經認證之副本，作為優先權之依據。

Marca n.º N/23 648 Classe: 18.^a
 Requerente: UMBRO INTERNATIONAL LIMITED, 5400
 Lakeside, Cheadle, Cheshire, SK8 3GQ, Reino Unido.
 Nacionalidade: britânica
 Actividade: comercial e industrial
 Data do pedido: 2006/08/14
 Produtos: sacos, sacos de mão, mochilas de campismo, mochilas, malas, carteiras, bolsas, pastas e chapéus-de-chuva.
 A marca consiste em:



Data de prioridade: 2006/02/15; País/Território de prioridade: Marca Comunitária; n.º de prioridade: 4917126.

Notificações: deve juntar cópia autenticada do pedido de registo como fundamento da prioridade no prazo de três meses a contar da data da apresentação do pedido de registo na RAEM.

商標編號：N/23649 類別： 25
 申請人：UMBRO INTERNATIONAL LIMITED, 5400
 Lakeside, Cheadle, Cheshire, SK8 3GQ, Reino Unido.
 國籍：英國
 活動：商業及工業
 申請日期：2006/08/14
 產品：服裝產品；鞋及帽。
 商標構成：



優先權日期：2006/02/15；優先權國家/地區：聯盟商標；優先權編號：4917126。

通知：由呈交澳門特區註冊請求書日期計算三個月期限內，必須附上註冊請求書經認證之副本，作為優先權之依據。

Marca n.º N/23 649 Classe: 25.^a
 Requerente: UMBRO INTERNATIONAL LIMITED, 5400
 Lakeside, Cheadle, Cheshire, SK8 3GQ, Reino Unido.
 Nacionalidade: britânica
 Actividade: comercial e industrial
 Data do pedido: 2006/08/14
 Produtos: artigos de vestuário; calçado e chapelaria.
 A marca consiste em:



Data de prioridade: 2006/02/15; País/Território de prioridade: Marca Comunitária; n.º de prioridade: 4917126.

Notificações: deve juntar cópia autenticada do pedido de registo como fundamento da prioridade no prazo de três meses a contar da data da apresentação do pedido de registo na RAEM.

商標編號：N/23650 類別： 28
 申請人：UMBRO INTERNATIONAL LIMITED, 5400
 Lakeside, Cheadle, Cheshire, SK8 3GQ, Reino Unido.
 國籍：英國
 活動：商業及工業
 申請日期：2006/08/14
 產品：運動及體育用品；運動練習用設備；這些產品的部件及配件；足球，欖球及運動用球；球拍及運動袋。

Marca n.º N/23 650 Classe: 28.^a
 Requerente: UMBRO INTERNATIONAL LIMITED, 5400
 Lakeside, Cheadle, Cheshire, SK8 3GQ, Reino Unido.
 Nacionalidade: britânica
 Actividade: comercial e industrial
 Data do pedido: 2006/08/14
 Produtos: artigos de desporto e ginástica; aparelhos para treino desportivo; partes e acessórios destes produtos; bolas de futebol, de rugby e de desporto; raquetes e sacos de desporto.

商標構成：



優先權日期：2006/02/15；優先權國家/地區：聯盟商標；優先權編號：4917126。

通知：由呈交澳門特區註冊請求書日期計算三個月期限內，必須附上註冊請求書經認證之副本，作為優先權之依據。

A marca consiste em:



Data de prioridade: 2006/02/15; País/Território de prioridade: Marca Comunitária; n.º de prioridade: 4917126.

Notificações: deve juntar cópia autenticada do pedido de registo como fundamento da prioridade no prazo de três meses a contar da data da apresentação do pedido de registo na RAEM.

商標編號：N/23651

類別： 18

Marca n.º N/23 651

Classe: 18.^a

申請人：UMBRO INTERNATIONAL LIMITED, 5400 Lakeside, Cheadle, Cheshire, SK8 3GQ, Reino Unido.

Requerente: UMBRO INTERNATIONAL LIMITED, 5400 Lakeside, Cheadle, Cheshire, SK8 3GQ, Reino Unido.

國籍：英國

Nacionalidade: britânica

活動：商業及工業

Actividade: comercial e industrial

申請日期：2006/08/14

Data do pedido: 2006/08/14

產品：袋，手提袋，露營背包，背包，箱子，錢包，錢袋，夾子及雨傘。

Produtos: sacos, sacos de mão, mochilas de campismo, mochilas, malas, carteiras, bolsas, pastas e chapéus-de-chuva.

商標構成：

A marca consiste em:



優先權日期：2006/02/15；優先權國家/地區：聯盟商標；優先權編號：4917101。

通知：由呈交澳門特區註冊請求書日期計算三個月期限內，必須附上註冊請求書經認證之副本，作為優先權之依據。

Data de prioridade: 2006/02/15; País/Território de prioridade: Marca Comunitária; n.º de prioridade: 4917101.

Notificações: deve juntar cópia autenticada do pedido de registo como fundamento da prioridade no prazo de três meses a contar da data da apresentação do pedido de registo na RAEM.

商標編號：N/23652

類別： 25

Marca n.º N/23 652

Classe: 25.^a

申請人：UMBRO INTERNATIONAL LIMITED, 5400 Lakeside, Cheadle, Cheshire, SK8 3GQ, Reino Unido.

Requerente: UMBRO INTERNATIONAL LIMITED, 5400 Lakeside, Cheadle, Cheshire, SK8 3GQ, Reino Unido.

國籍：英國

Nacionalidade: britânica

活動：商業及工業

Actividade: comercial e industrial

申請日期：2006/08/14

Data do pedido: 2006/08/14

產品：服裝產品；鞋及帽。

Produtos: artigos de vestuário; calçado e chapalaria.

商標構成：

A marca consiste em:



優先權日期：2006/02/15；優先權國家/地區：聯盟商標；優先權編號：4917101。

通知：由呈交澳門特區註冊請求書日期計算三個月期限內，必須附上註冊請求書經認證之副本，作為優先權之依據。

Data de prioridade: 2006/02/15; País/Território de prioridade: Marca Comunitária; n.º de prioridade: 4917101.

Notificações: deve juntar cópia autenticada do pedido de registo como fundamento da prioridade no prazo de três meses a contar da data da apresentação do pedido de registo na RAEM.

商標編號：N/23653 類別： 28
申請人：UMBRO INTERNATIONAL LIMITED, 5400 Lakeside, Cheadle, Cheshire, SK8 3GQ, Reino Unido.

國籍：英國

活動：商業及工業

申請日期：2006/08/14

產品：運動及體育用品；運動練習用設備；這些產品的部件及配件；足球，欖球及運動用球；球拍及運動袋。

商標構成：



優先權日期：2006/02/15；優先權國家/地區：聯盟商標；優先權編號：4917101。

通知：由呈交澳門特區註冊請求書日期計算三個月期限內，必須附上註冊請求書經認證之副本，作為優先權之依據。

Marca n.º N/23653 Classe: 28.ª
Requerente: UMBRO INTERNATIONAL LIMITED, 5400 Lakeside, Cheadle, Cheshire, SK8 3GQ, Reino Unido.

Nacionalidade: britânica

Actividade: comercial e industrial

Data do pedido: 2006/08/14

Produtos: artigos de desporto e ginástica; aparelhos para treino desportivo; partes e acessórios destes produtos; bolas de futebol, de rugby e de desporto; raquetas e sacos de desporto.

A marca consiste em:



Data de prioridade: 2006/02/15; País/Território de prioridade: Marca Comunitária; n.º de prioridade: 4917101.

Notificações: deve juntar cópia autenticada do pedido de registo como fundamento da prioridade no prazo de três meses a contar da data da apresentação do pedido de registo na RAEM.

商標編號：N/23654 類別： 18
申請人：UMBRO INTERNATIONAL LIMITED, 5400 Lakeside, Cheadle, Cheshire, SK8 3GQ, Reino Unido.

國籍：英國

活動：商業及工業

申請日期：2006/08/14

產品：袋，手提袋，露營背包，背包，箱子，錢包，錢袋，夾子及雨傘。

商標構成：



優先權日期：2006/02/15；優先權國家/地區：聯盟商標；優先權編號：4917092。

通知：由呈交澳門特區註冊請求書日期計算三個月期限內，必須附上註冊請求書經認證之副本，作為優先權之依據。

Marca n.º N/23 654 Classe: 18.ª
Requerente: UMBRO INTERNATIONAL LIMITED, 5400 Lakeside, Cheadle, Cheshire, SK8 3GQ, Reino Unido.

Nacionalidade: britânica

Actividade: comercial e industrial

Data do pedido: 2006/08/14

Produtos: sacos, sacos de mão, mochilas de campismo, mochilas, malas, carteiras, bolsas, pastas e chapéus-de-chuva.

A marca consiste em:



Data de prioridade: 2006/02/15; País/Território de prioridade: Marca Comunitária; n.º de prioridade: 4917092.

Notificações: deve juntar cópia autenticada do pedido de registo como fundamento da prioridade no prazo de três meses a contar da data da apresentação do pedido de registo na RAEM.

商標編號：N/23655 類別： 25
 申請人：UMBRO INTERNATIONAL LIMITED, 5400
 Lakeside, Cheadle, Cheshire, SK8 3GQ, Reino Unido.
 國籍：英國
 活動：商業及工業
 申請日期：2006/08/14
 產品：服裝產品；鞋及帽。
 商標構成：



優先權日期：2006/02/15；優先權國家/地區：聯盟商標；優先權編號：4917092。

通知：由呈交澳門特區註冊請求書日期計算三個月期限內，必須附上註冊請求書經認證之副本，作為優先權之依據。

Marca n.º N/23 655 Classe: 25.ª
 Requerente: UMBRO INTERNATIONAL LIMITED, 5400
 Lakeside, Cheadle, Cheshire, SK8 3GQ, Reino Unido.
 Nacionalidade: britânica
 Actividade: comercial e industrial
 Data do pedido: 2006/08/14
 Produtos: artigos de vestuário; calçado e chapalaria.
 A marca consiste em:



Data de prioridade: 2006/02/15; País/Território de prioridade: Marca Comunitária; n.º de prioridade: 4917092.

Notificações: deve juntar cópia autenticada do pedido de registo como fundamento da prioridade no prazo de três meses a contar da data da apresentação do pedido de registo na RAEM.

商標編號：N/23656 類別： 28
 申請人：UMBRO INTERNATIONAL LIMITED, 5400
 Lakeside, Cheadle, Cheshire, SK8 3GQ, Reino Unido.
 國籍：英國
 活動：商業及工業
 申請日期：2006/08/14
 產品：運動及體育用品；運動練習用設備；這些產品的部件及配件；足球，欖球及運動用球；球拍及運動袋。



優先權日期：2006/02/15；優先權國家/地區：聯盟商標；優先權編號：4917092。

通知：由呈交澳門特區註冊請求書日期計算三個月期限內，必須附上註冊請求書經認證之副本，作為優先權之依據。

Marca n.º N/23 656 Classe: 28.ª
 Requerente: UMBRO INTERNATIONAL LIMITED, 5400
 Lakeside, Cheadle, Cheshire, SK8 3GQ, Reino Unido.
 Nacionalidade: britânica
 Actividade: comercial e industrial
 Data do pedido: 2006/08/14
 Produtos: artigos de desporto e ginástica; aparelhos para treino desportivo; partes e acessórios destes produtos; bolas de futebol, de rugby e de desporto; raquetas e sacos de desporto.
 A marca consiste em:



Data de prioridade: 2006/02/15; País/Território de prioridade: Marca Comunitária; n.º de prioridade: 4917092.

Notificações: deve juntar cópia autenticada do pedido de registo como fundamento da prioridade no prazo de três meses a contar da data da apresentação do pedido de registo na RAEM.

商標編號：N/23657 類別： 18
 申請人：UMBRO INTERNATIONAL LIMITED, 5400
 Lakeside, Cheadle, Cheshire, SK8 3GQ, Reino Unido.
 國籍：英國
 活動：商業及工業
 申請日期：2006/08/14

Marca n.º N/23 657 Classe: 18.ª
 Requerente: UMBRO INTERNATIONAL LIMITED, 5400
 Lakeside, Cheadle, Cheshire, SK8 3GQ, Reino Unido.
 Nacionalidade: britânica
 Actividade: comercial e industrial
 Data do pedido: 2006/08/14

產品：袋，手提袋，露營背包，背包，箱子，錢包，錢袋，夾子及雨傘。

商標構成：



優先權日期：2006/02/15；優先權國家/地區：聯盟商標；優先權編號：4917118。

通知：由呈交澳門特區註冊請求書日期計算三個月期限內，必須附上註冊請求書經認證之副本，作為優先權之依據。

Produtos: sacos, sacos de mão, mochilas de campismo, mochilas, malas, carteiras, bolsas, pastas e chapéus-de-chuva.

A marca consiste em:



Data de prioridade: 2006/02/15; País/Território de prioridade: Marca Comunitária; n.º de prioridade: 4917118.

Notificações: deve juntar cópia autenticada do pedido de registo como fundamento da prioridade no prazo de três meses a contar da data da apresentação do pedido de registo na RAEM.

商標編號：N/23658

類別： 25

申請人：UMBRO INTERNATIONAL LIMITED, 5400 Lakeside, Cheadle, Cheshire, SK8 3GQ, Reino Unido.

國籍：英國

活動：商業及工業

申請日期：2006/08/14

產品：服裝產品；鞋及帽。

商標構成：



優先權日期：2006/02/15；優先權國家/地區：聯盟商標；優先權編號：4917118。

通知：由呈交澳門特區註冊請求書日期計算三個月期限內，必須附上註冊請求書經認證之副本，作為優先權之依據。

Marca n.º N/23 658

Classe: 25.^a

Requerente: UMBRO INTERNATIONAL LIMITED, 5400 Lakeside, Cheadle, Cheshire, SK8 3GQ, Reino Unido.

Nacionalidade: britânica

Actividade: comercial e industrial

Data do pedido: 2006/08/14

Produtos: artigos de vestuário; calçado e chapelaria.

A marca consiste em:



Data de prioridade: 2006/02/15; País/Território de prioridade: Marca Comunitária; n.º de prioridade: 4917118.

Notificações: deve juntar cópia autenticada do pedido de registo como fundamento da prioridade no prazo de três meses a contar da data da apresentação do pedido de registo na RAEM.

商標編號：N/23659

類別： 28

申請人：UMBRO INTERNATIONAL LIMITED, 5400 Lakeside, Cheadle, Cheshire, SK8 3GQ, Reino Unido.

國籍：英國

活動：商業及工業

申請日期：2006/08/14

產品：運動及體育用品；運動練習用設備；這些產品的部件及配件；足球，欖球及運動用球；球拍及運動袋。

商標構成：



Marca n.º N/23 659

Classe: 28.^a

Requerente: UMBRO INTERNATIONAL LIMITED, 5400 Lakeside, Cheadle, Cheshire, SK8 3GQ, Reino Unido.

Nacionalidade: britânica

Actividade: comercial e industrial

Data do pedido: 2006/08/14

Produtos: artigos de desporto e ginástica; aparelhos para treino desportivo; partes e acessórios destes produtos; bolas de futebol, de rugby e de desporto; raquetas e sacos de desporto.

A marca consiste em:



優先權日期：2006/02/15；優先權國家/地區：聯盟商標；優先權編號：4917118。

通知：由呈交澳門特區註冊請求書日期計算三個月期限內，必須附上註冊請求書經認證之副本，作為優先權之依據。

Data de prioridade: 2006/02/15; País/Território de prioridade: Marca Comunitária; n.º de prioridade: 4917118.

Notificações: deve juntar cópia autenticada do pedido de registo como fundamento da prioridade no prazo de três meses a contar da data da apresentação do pedido de registo na RAEM.

商標編號：N/23693 類別： 16
申請人：Pencil, LLC, 7979 Ivanhoe Ave, Suite 100, La Jolla CA 92038 USA.

國籍：美國

活動：商業及工業

申請日期：2006/08/18

產品：文具用品，鋼筆，鉛筆，美術用品，畫筆，照片，海報，黏合劑，移印畫及紙裝飾品；屬此類的印刷品包括書籍，雜誌，日曆，記事本及日記，賀卡，遊戲卡，手稿書籍，著色用書籍及活動備忘錄；教學及教育材料；全屬此類。

商標構成：

STARFALL

Marca n.º N/23 693 Classe: 16.^a
Requerente: Pencil, LLC, 7979 Ivanhoe Ave, Suite 100, La Jolla CA 92038 USA.

Nacionalidade: norte-americana

Actividade: comercial e industrial

Data do pedido: 2006/08/18

Produtos: artigos de papelaria, canetas, lápis, material para artistas, pincéis, fotografias, cartazes, autocolantes, decalcomanias e ornamentos de papel («appliques of paper»); material impresso nesta classe, incluindo livros, revistas, calendários, agendas e diários, cartões de felicitações, cartas de jogar, livros de autógrafos, livros para colorir e livros de actividades; materiais de instrução e educativos; todos incluídos nesta classe.

A marca consiste em:

STARFALL

商標編號：N/23694 類別： 28
申請人：Pencil, LLC, 7979 Ivanhoe Ave, Suite 100, La Jolla CA 92038 USA.

國籍：美國

活動：商業及工業

申請日期：2006/08/18

產品：動腦筋拼圖，長毛絨動物，棋盤遊戲；玩具及娛樂品。

商標構成：

STARFALL

Marca n.º N/23 694 Classe: 28.^a
Requerente: Pencil, LLC, 7979 Ivanhoe Ave, Suite 100, La Jolla CA 92038 USA.

Nacionalidade: norte-americana

Actividade: comercial e industrial

Data do pedido: 2006/08/18

Produtos: puzzles quebra-cabeças, animais de pelúcia, jogos de tabuleiro; brinquedos e jogos.

A marca consiste em:

STARFALL

商標編號：N/23695 類別： 41
申請人：Pencil, LLC, 7979 Ivanhoe Ave, Suite 100, La Jolla CA 92038 USA.

國籍：美國

活動：商業及工業

申請日期：2006/08/18

Marca n.º N/23 695 Classe: 41.^a
Requerente: Pencil, LLC, 7979 Ivanhoe Ave, Suite 100, La Jolla CA 92038 USA.

Nacionalidade: norte-americana

Actividade: comercial e industrial

Data do pedido: 2006/08/18

服務：學術教育及培訓服務；提供學術教育及教學材料；提供兒童用的閱讀計劃；透過全球電腦網絡以現場表演、展覽、無線電表演、電視表演形式提供資訊及娛樂和為兒童、父母及教育者的在線商業服務；提供教育的教學及教育材料包括電子書籍、動畫故事（不可下載）、電腦遊戲、動畫書籍、數碼音樂及音像錄製品（不可下載）；透過全球電腦網絡及/或網站提供上述提及所有服務；全屬第41類。

商標構成：

STARFALL

Serviços: serviços de educação académica e de formação; providenciar materiais de educação académica e de instrução; providenciar programas de leitura para crianças; providenciar informação e entretenimento em forma de espectáculos ao vivo, exibições, espectáculos radiofónicos, espectáculos televisivos através de uma rede global de computadores e serviços comerciais «on line» para crianças, pais e educadores; providenciar materiais de instrução educacionais e de ensino incluindo livros electrónicos, histórias animadas («not downloadable»), jogos de computador, livros animados, música digital e gravações de áudio («not downloadable»); providenciar todos os serviços supracitados através de uma rede global de computadores e/ou «websites»; todos incluídos na classe 41ª.

A marca consiste em:

STARFALL

商標編號：N/23696

類別： 16

申請人：Pencil, LLC, 7979 Ivanhoe Ave, Suite 100, La Jolla CA 92038 USA.

國籍：美國

活動：商業及工業

申請日期：2006/08/18

產品：書籍，空白的書寫用日記及兒童用活動備忘錄；鉛筆；教學及教育材料，如教學者用手冊及指南。

商標構成：

星孚

Marca n.º N/23 696

Classe: 16.ª

Requerente: Pencil, LLC, 7979 Ivanhoe Ave, Suite 100, La Jolla CA 92038 USA.

Nacionalidade: norte-americana

Actividade: comercial e industrial

Data do pedido: 2006/08/18

Produtos: livros, diários para escrita em branco e cadernos de actividades para crianças; lápis; material de instrução e educativo, nomeadamente manuais e guias para educadores.

A marca consiste em:

星孚

商標編號：N/23697

類別： 28

申請人：Pencil, LLC, 7979 Ivanhoe Ave, Suite 100, La Jolla CA 92038 USA.

國籍：美國

活動：商業及工業

申請日期：2006/08/18

產品：動腦筋拼圖，長毛絨動物，棋盤遊戲；玩具及娛樂品。

商標構成：

星孚

Marca n.º N/23 697

Classe: 28.ª

Requerente: Pencil, LLC, 7979 Ivanhoe Ave, Suite 100, La Jolla CA 92038 USA.

Nacionalidade: norte-americana

Actividade: comercial e industrial

Data do pedido: 2006/08/18

Produtos: puzzles quebra-cabeças, animais de pelúcia, jogos de tabuleiro; brinquedos e jogos.

A marca consiste em:

星孚

商標編號：N/23698
 類別： 41
 申請人：Pancil, LLC, 7979 Ivanhoe Ave, Suite 100, La Jolla
 CA 92038 USA.

國籍：美國

活動：商業及工業

申請日期：2006/08/18

服務：教育服務，如提供於閱讀及教學範疇的研討會和與其有關的課程材料的分配；於閱讀之糾正計劃範疇的教學；在線及透過全球電腦網絡提供關於兒童、父母及教育者的教育資訊；及娛樂服務，如在線提供兒童、父母及教育者用的電腦遊戲。

商標構成：

星孚

Marca n.º N/23 698
 Classe: 41.^a
 Requerente: Pancil, LLC, 7979 Ivanhoe Ave, Suite 100, La Jolla
 CA 92038 USA.

Nacionalidade: norte-americana

Actividade: comercial e industrial

Data do pedido: 2006/08/18

Serviços: serviços de educação, nomeadamente providenciar seminários nas áreas de leitura e instrução e distribuição de materiais de curso relacionados com isso; ensino na área de programas de correcção de leitura; providenciar informação sobre educação para crianças, pais e educadores «on line» e através de uma rede global de computadores; e serviços de entretenimento, nomeadamente providenciar «on line» jogos de computadores para crianças, pais e educadores.

A marca consiste em:

星孚

商標編號：N/23752
 類別： 32
 申請人：Boost Juice Holdings Pty Ltd, Part Level 1, 173 Burke
 Road, Glen Iris, VIC 3146, Australia.

國籍：澳大利亞

活動：商業及工業

申請日期：2006/08/18

產品：屬此類的飲料；礦泉水及汽水及其他不含酒精的飲料；水果飲料及水果汁包括以水果為主的滋養飲料及滋養汁；蔬菜飲料及蔬菜汁包括以蔬菜為主的滋養飲料及滋養汁；帶水果味的飲料；帶蔬菜味的飲料；濃縮水果汁及賓治；運動飲料；瓶裝水；各種味道的水果，水果汁，冰淇淋及冰的混合物；各種味道的蔬菜，蔬菜汁，冰淇淋及冰的混合物；以乳酪為主的飲料。

商標構成：

BOOST

Marca n.º N/23 752
 Classe: 32.^a
 Requerente: Boost Juice Holdings Pty Ltd, Part Level 1, 173
 Burke Road, Glen Iris, VIC 3146, Australia.

Nacionalidade: australiana

Actividade: comercial e industrial

Data do pedido: 2006/08/18

Produtos: bebidas nesta classe; águas minerais e gaseificadas e outras bebidas não alcoólicas; bebidas de fruta e sumos de fruta, incluindo bebidas e sumos nutricionais à base de frutas; bebidas de vegetais e sumos de vegetais, incluindo bebidas e sumos nutricionais à base de vegetais; bebidas com sabor a frutas; bebidas com sabor a vegetais; sumos de frutas concentrados e ponches; bebidas para desporto; água engarrafada; mistura de frutas, sumo de frutas, sorvete e gelo, em diversos sabores; mistura de vegetais, sumo de vegetais, sorvete e gelo, em diversos sabores; bebidas à base de iogurte.

A marca consiste em:

BOOST

商標編號：N/23753
 類別： 43
 申請人：Boost Juice Holdings Pty Ltd, Part Level 1, 173 Burke
 Road, Glen Iris, VIC 3146, Australia.

國籍：澳大利亞

Marca n.º N/23 753
 Classe: 43.^a
 Requerente: Boost Juice Holdings Pty Ltd, Part Level 1, 173
 Burke Road, Glen Iris, VIC 3146, Australia.

Nacionalidade: australiana

活動：商業及工業

申請日期：2006/08/18

服務：提供食品和飲料；外賣食品和飲料服務；餐廳服務；咖啡廳服務；酒吧服務；提供餐食服務；營養吧及果汁吧服務，包括與提供果汁、蔬菜汁、包含有能量及/或維他命補充劑飲料、以水果及蔬菜為主食品及營養食物有關的小吃吧服務。

商標構成：



Actividade: comercial e industrial

Data do pedido: 2006/08/18

Serviços: fornecimento de comidas e bebidas; serviços de comida e bebida para consumir fora; serviços de restaurante; serviços de cafetaria; serviços de bar; serviços de fornecimentos de refeições; serviços de bares dietéticos e de sumos, incluindo serviços de bar relacionados com o fornecimento de sumos de frutas, sumos de vegetais, bebidas contendo suplementos energéticos e/ou vitaminas, comidas à base de frutas e vegetais e alimentos dietéticos.

A marca consiste em:



商標編號：N/23788

類別： 37

申請人：Swisher International, Inc., 6849 Fairview Road, Charlotte, North Carolina 28210, United States of America.

國籍：美國

活動：商業及工業

申請日期：2006/08/22

服務：於商業樓宇浴室的清潔及消毒，商業浴室的配件，如肥皂分配器、乳液分配器、尿壺用隔板、空氣清新器及紙的分配器之安裝、修理及保養。

商標構成：

衛生健康的尊重

Marca n.º N/23 788

Classe: 37.^a

Requerente: Swisher International, Inc., 6849 Fairview Road, Charlotte, North Carolina 28210, United States of America.

Nacionalidade: norte-americana

Actividade: comercial e industrial

Data do pedido: 2006/08/22

Serviços: limpeza e desinfecção de quartos de banho em edifícios comerciais, instalação, reparação e manutenção de acessórios de quartos de banho comerciais, nomeadamente distribuidores de sabão, distribuidores de loção, películas para urinóis («urinal screens»), ambientadores, e distribuidores de papel.

A marca consiste em:

衛生健康的尊重

商標編號：N/23805

類別： 9

申請人：ADT Services AG, Bahnhofstrasse 29, CH-8200 Schaffhausen, Switzerland.

國籍：瑞士

活動：商業及工業

申請日期：2006/08/23

產品：科學、航海、測地、攝影、電影、光學、衡具、量具、信號、控制（監督）、救護（營救）和教學用具及儀器；用於導電、整流、變壓、蓄電、調節或控制電力的用具及儀器；現金收入記錄機，計算機，數據處理用裝置及電腦；滅火器械；電腦用軟件（錄製的）；時間記錄用具；檢驗郵資用電動用具；假幣偵

Marca n.º N/23 805

Classe: 9.^a

Requerente: ADT Services AG, Bahnhofstrasse 29, CH-8200 Schaffhausen, Switzerland.

Nacionalidade: suíça

Actividade: comercial e industrial

Data do pedido: 2006/08/23

Produtos: aparelhos e instrumentos científicos, náuticos, geodésicos, fotográficos, cinematográficos, ópticos, de pesagem, de medida, de sinalização, de verificação (inspeção), de socorro (salvamento) e de ensino; aparelhos e instrumentos para condução, comutação, transformação, acumulação, regulação ou controlo da corrente eléctrica; caixas registadoras, máquinas de calcular, equipamento e computadores para processamento de dados; extintores; «software» para computadores (gravado);

測器；預付設備用機械結構；燃料泵自動調節器；產品用電標籤；辦公室用卡片打孔機；衡具機；量具機；閃光燈；信號遙控電動力學設備；電子檢驗設備；量度設備；電網絡用材料；薄片（硅片）；集成電路；磁力偏差計；自動時間切換器；遙控設備；光的細纖維線載體（光纖）；工業操作遙控用電子設施；電鍍設備；電弧焊接用電子設備；工業用X射線設備；救護（營救）設備及儀器；電子警報；眼鏡；電池及蓄電池；顯影菲林；電子開門器；電子保護器具；警報器具及火警偵測器具；警報中心；監督中心；滅火器械的查驗及水流用器具；防止他人擅自進入和盜賊的警報器具；入侵檢測儀；保險箱用警報器具；移動偵測器具；通訊用電動器具；護士呼叫器具；信息編程用儀器；電子關閉器具；閉路電視；監視器；攝影機；光學鏡片；攝影機用封套；預先包裝的攝影機；紅外線照明器；水平或垂直/傾斜移動訊號接收器；同時操作及處理四信號及/或視像攝影機的儀器；多路通訊；錄影機；壓模變換用電子設施；鍵盤；系統控制用軟件；數碼視像管理設施；透過視像的監察設施；遙控視像；緊急

aparelhos para o registo do tempo; aparelhos eléctricos para verificação de franquia; detectores de moeda falsa; mecanismos para aparelhos de pré-pagamento; bombas de combustível auto-reguladoras; etiquetas eléctricas para produtos; máquinas de perfurar cartões para escritórios; máquinas de pesagem; medidas; luzes intermitentes (luzes de sinalização); aparelhos electro-dinâmicos para o controlo remoto de sinais; aparelhos de verificação electrónicos; aparelhos de medida; materiais para a rede eléctrica (fios, cabos); «wafers (silicon slices)»; circuitos integrados; variómetros; comutadores de tempo automáticos; aparelhos de controlo remoto; filamentos condutores de luz (fibras ópticas); instalação electrónica para controlo remoto de operações industriais; aparelhos de electrogalvanização; aparelhos electrónicos para soldadura («arc-welding»); aparelhos radiológicos para fins industriais; aparelhos e equipamento de socorro (salvamento); alarmes electrónicos; óculos; baterias e acumuladores; filmes expostos; abridores de portas electrónicos («electronic door openers»); equipamento de protecção electrónico; equipamento para alarmes e detecção de incêndios; centros de alarme («alarm center»); centros de vigilância; equipamento para fiscalização de extintores de incêndios e fluxo de água («sprinkler supervisory and waterflow equipment»); equipamento para alarmes contra intrusos e ladrões; aparelhos de detecção de violação de propriedade alheia («intrusion detection apparatus»); equipamento de alarmes para cofres; equipamento para detecção de movimento; aparelhos de comunicação eléctricos; «nurses call instruments»; equipamento de programação de mensagens; instrumentos de fechadura electrónica; circuito-fechado de televisão («CCTV»); monitores; câmaras; lentes ópticas; invólucros para câmaras («camera housings»); «camera pre-pack»; iluminadores infravermelhos («infrared illuminators»); «pan/tilts signal receiver»; instrumentos para manuseamento e tratamento simultâneo de quatro sinais e/ou câmaras de vídeo («quads video»); multiplexadores, gravadores de cassetes vídeo («VCR»); instalação electrónica para comutação de matriz; teclados; «software» para controlo de sistemas; instalação de gestão de vídeo digital («digital video management installation»); aparelhos de vigilância por vídeo; vídeo remoto; protecção electrónica de artigos («EAS»); detectores; equipamento para protecção electrónica de artigos («EAS»); desactivadores; destacadores («detachers»); etiquetas codificadas (aparelhos antifurto); etiquetas rígidas codificadas; «benefit denial tags»; aparelhos para controlo de acesso; leitores; cartões codificados ou magnéticos para controlo de acesso; aparelhos de controlo; gestão de alarmes electrónicos e painéis de controlo; impressoras de cartões; painéis de alarmes; detectores de quebra de vidros («glass break detectors»); detectores de fumo; detectores de monóxido de carbono; dispositivos para identificação por radiofrequência («RFID»); leitores de identificação por radiofrequência («RFID»); antenas para

防盜系統；探測器；緊急防盜系統用器具；滅活器；拆卸工具；編碼標籤（防盜竊設備）；編碼硬標籤；防盜標籤；程序控制用設備；閱讀器；程序控制用編碼卡或磁性卡；控制設備；電子警報管理及控制板；卡片打印器；警報板；玻璃破碎探測器；煙霧探測器；一氧化碳探測器；無線射頻識別用裝置；無線射頻識別閱讀器；無線射頻識別用天線；無線射頻識別用編碼標籤；無線射頻識別用管理軟件；於無線射頻識別用裝置及伺服器之間的互動軟件；無線射頻識別應用軟件；用於部署管理的電腦軟件。

商標構成：

ADT

優先權日期：2006/04/27；優先權國家/地區：瑞士；優先權編號：53818/2006。

identificação por radiofrequência («RFID»); etiquetas codificadas para identificação por radiofrequência («RFID»); «software» de gestão para identificação por radiofrequência («RFID»); «software» para interacção entre dispositivos para identificação por radiofrequência («RFID») e servidor; aplicação de «software» para identificação por radiofrequência («RFID»); «software» para computadores para gestão de desdobramentos («computer software for deployment management»).

A marca consiste em:

ADT

Data de prioridade: 2006/04/27; País/Território de prioridade: Suíça; n.º de prioridade: 53818/2006.

商標編號：N/23806

類別： 35

申請人：ADT Services AG, Bahnhofstrasse 29, CH-8200 Schaffhausen, Switzerland.

國籍：瑞士

活動：商業及工業

申請日期：2006/08/23

服務：資產跟蹤；廣告材料的分發服務；商業貿易廣告及資訊；廣告（透過商業活動贊助，展覽或與運動事宜有關）；組織與贊助有關的商業參與；公共推銷。

商標構成：

ADT

優先權日期：2006/04/27；優先權國家/地區：瑞士；優先權編號：53818/2006。

Marca n.º N/23 806

Classe: 35.^a

Requerente: ADT Services AG, Bahnhofstrasse 29, CH-8200 Schaffhausen, Switzerland.

Nacionalidade: suíça

Actividade: comercial e industrial

Data do pedido: 2006/08/23

Serviços: verificação do activo («asset tracking»); serviços de disseminação de material publicitário; publicidade e informação de negócios comerciais; publicidade (através do patrocínio de actividades comerciais, exposições ou relacionada com eventos desportivos); organização de participação comercial relacionada com patrocínios («handling of commercial attendance related to sponsorships»); promoção pública.

A marca consiste em:

ADT

Data de prioridade: 2006/04/27; País/Território de prioridade: Suíça; n.º de prioridade: 53818/2006.

商標編號：N/23807

類別： 37

申請人：ADT Services AG, Bahnhofstrasse 29, CH-8200 Schaffhausen, Switzerland.

國籍：瑞士

活動：商業及工業

申請日期：2006/08/23

服務：電子付款設備的安裝、實驗及保養；建築；修理；安裝服務；檢驗及救護（營救）設備及儀器，防火保護用自動滅火器械系統，電子保護器具，警報器具及火警偵測器具，警報中心，

Marca n.º N/23 807

Classe: 37.^a

Requerente: ADT Services AG, Bahnhofstrasse 29, CH-8200 Schaffhausen, Switzerland.

Nacionalidade: suíça

Actividade: comercial e industrial

Data do pedido: 2006/08/23

Serviços: instalação, demonstração e manutenção de aparelhos para pagamento electrónico; construção; reparação; serviços de instalação; instalação, inspecção, manutenção, reparação de aparelhos e instrumentos de verificação e de socorro (salvamento), de sistemas de extintores de incêndio automáticos para protecção

監督中心，滅火器械的查驗及水流用器具，防止他人擅自進入和盜賊的警報器具，保險箱用警報器具，移動偵測器具，通訊用電動器具，護士用呼叫系統，信息編程用器具，電子關閉系統的安裝、監督、保養、修理；與樓宇管理有關的問題呼叫服務（保養服務）。

商標構成：

ADT

優先權日期：2006/04/27；優先權國家/地區：瑞士；優先權編號：53818/2006。

contra incêndios, de equipamento de protecção electrónico, de equipamento de alarme e detecção de incêndios, de centros de alarmes, de centros de vigilância, de equipamento para fiscalização de extintores de incêndios e fluxo de água, de equipamento de alarmes contra intrusos e ladrões, de equipamento de alarmes para cofres, de equipamento para detecção de movimento, de equipamento eléctrico para comunicação, de sistemas de chamada para enfermeiras («nurses call system»), de equipamento para programação de mensagens, de sistemas de fechadura electrónica; serviços de chamada para problemas relacionados com gestão de edifícios (serviços de manutenção).

A marca consiste em:

ADT

Data de prioridade: 2006/04/27; País/Território de prioridade: Suíça; n.º de prioridade: 53818/2006.

商標編號：N/23808

類別： 45

Marca n.º N/23 808

Classe: 45.^a

申請人：ADT Services AG, Bahnhofstrasse 29, CH-8200 Schaffhausen, Switzerland.

Requerente: ADT Services AG, Bahnhofstrasse 29, CH-8200 Schaffhausen, Switzerland.

國籍：瑞士

Nacionalidade: suíça

活動：商業及工業

Actividade: comercial e industrial

申請日期：2006/08/23

Data do pedido: 2006/08/23

服務：保護產業及個人的保安服務；電子保護服務的工作中心站；防止他人擅自進入和盜賊的警報服務；警報服務和防火保護服務；滅火器械的查驗及水流用服務；工業處理監督服務；火警提防及保安服務；與火警及保安有關的地方監督；與火警及保安有關的解決方案之結合；關於保安包括火警及盜竊的諮詢服務；與防火警及盜竊保護有關的保安服務。

Serviços: serviços de segurança para a protecção da propriedade e de indivíduos; centrais de estações para serviços de protecção electrónica; serviços de alarme para intrusos e ladrões; serviços de alarmes e protecção contra incêndios; serviços de fiscalização de extintores de incêndios e fluxo de água; serviços de supervisão de processos industriais; serviços de vigilância de incêndios e segurança; inspecção no local relacionada com incêndios e segurança; integração de soluções relacionadas com incêndios e segurança; serviços de consultadoria sobre segurança incluindo incêndios e furto; serviços de segurança relacionados com a protecção contra incêndios e furto.

商標構成：

A marca consiste em:

ADT

ADT

優先權日期：2006/04/27；優先權國家/地區：瑞士；優先權編號：53818/2006。

Data de prioridade: 2006/04/27; País/Território de prioridade: Suíça; n.º de prioridade: 53818/2006.

商標編號：N/23809

類別： 9

Marca n.º N/23 809

Classe: 9.^a

申請人：ADT Services AG, Bahnhofstrasse 29, CH-8200 Schaffhausen, Switzerland.

Requerente: ADT Services AG, Bahnhofstrasse 29, CH-8200 Schaffhausen, Switzerland.

國籍：瑞士

活動：商業及工業

申請日期：2006/08/23

產品：科學、航海、測地、攝影、電影、光學、衡具、量具、信號、控制（監督）、救護（營救）和教學用具及儀器；用於導電、整流、變壓、蓄電、調節或控制電力的用具及儀器；現金收入記錄機，計算機，數據處理用裝置及電腦；滅火器械；電腦用軟件（錄製的）；時間記錄用具；檢驗郵資用電動用具；假幣偵測器；預付設備用機械結構；燃料泵自動調節器；產品用電標籤；辦公室用卡片打孔機；衡具機；量具機；閃光燈；信號遙控電動力學設備；電子檢驗設備；量度設備；電網絡用材料；薄片（硅片）；集成電路；磁力偏差計；自動時間切換器；遙控設備；光的細纖維線載體（光纖）；工業操作遙控用電子設施；電鍍設備；電弧焊接用電子設備；工業用X射線設備；救護（營救）設備及儀器；電子警報；眼鏡；電池及蓄電池；顯影菲林；電子開門器；電子保護器具；警報器具及火警偵測器具；警報中心；監督中心；滅火器械的查驗及水流用器具；防止他人擅自進入和盜賊的警報器具；入侵檢測儀；保險箱用警報器具；移動偵測器具；通訊用電動器具；護士呼叫器具；信息編程用儀器；電子關閉器具；閉路電視；監視器；攝影機；光學鏡片；攝影機用封套；預先包裝的攝影機；紅外線照明器；水平或垂直/傾斜移動訊號接收器；同時操作及處理四信號及/或視像攝影機的儀器；多路通訊；錄影機；壓模變換用電子設施；鍵盤；系統控制用軟

Nacionalidade: suíça

Actividade: comercial e industrial

Data do pedido: 2006/08/23

Produtos: aparelhos e instrumentos científicos, náuticos, geodésicos, fotográficos, cinematográficos, ópticos, de pesagem, de medida, de sinalização, de verificação (inspeção), de socorro (salvamento) e de ensino; aparelhos e instrumentos para condução, comutação, transformação, acumulação, regulação ou controlo da corrente eléctrica; caixas registadoras, máquinas de calcular, equipamento e computadores para processamento de dados; extintores; «software» para computadores (gravado); aparelhos para o registo do tempo; aparelhos eléctricos para verificação de franquia; detectores de moeda falsa; mecanismos para aparelhos de pré-pagamento; bombas de combustível auto-reguladoras; etiquetas eléctricas para produtos; máquinas de perfurar cartões para escritórios; máquinas de pesagem; medidas; luzes intermitentes (luzes de sinalização); aparelhos electro-dinâmicos para o controlo remoto de sinais; aparelhos de verificação electrónicos; aparelhos de medida; materiais para a rede eléctrica (fios, cabos); «wafers (silicon slices)»; circuitos integrados; variómetros; comutadores de tempo automáticos; aparelhos de controlo remoto; filamentos condutores de luz (fibras ópticas); instalação electrónica para controlo remoto de operações industriais; aparelhos de electrogalvanização; aparelhos electrónicos para soldadura («arc-welding»); aparelhos radiológicos para fins industriais; aparelhos e equipamento de socorro (salvamento); alarmes electrónicos; óculos; baterias e acumuladores; filmes expostos; abridores de portas electrónicos («electronic door openers»); equipamento de protecção electrónico; equipamento para alarmes e detecção de incêndios; centros de alarme («alarm center»); centros de vigilância; equipamento para fiscalização de extintores de incêndios e fluxo de água («sprinkler supervisory and waterflow equipment»); equipamento para alarmes contra intrusos e ladrões; aparelhos de detecção de violação de propriedade alheia («intrusion detection apparatus»); equipamento de alarmes para cofres; equipamento para detecção de movimento; aparelhos de comunicação eléctricos; «nurses call instruments»; equipamento de programação de mensagens; instrumentos de fechadura electrónica; circuito-fechado de televisão («CCTV»); monitores; câmaras; lentes ópticas; invólucros para câmaras («camera housings»); «camera pre-pack»; iluminadores infravermelhos («infrared illuminators»); «pan/tilts signal receiver»; instrumentos para manuseamento e tratamento simultâneo de quatro sinais e/ou câmaras de vídeo («quads video»); multiplexadores, gravadores de cassetes vídeo («VCR»); instalação electrónica para comutação de matriz; teclados; «software» para controlo de sistemas; instalação de gestão de vídeo digital («digital video management installation»); aparelhos de vigilância por vídeo; vídeo remoto; protecção electrónica de artigos («EAS»);

件；數碼視像管理設施；透過視像的監察設施；遙控視像；緊急防盜系統；探測器；緊急防盜系統用器具；滅活器；拆卸工具；編碼標籤（防盜竊設備）；編碼硬標籤；防盜標籤；程序控制用設備；閱讀器；程序控制用編碼卡或磁性卡；控制設備；電子警報管理及控制板；卡片打印器；警報板；玻璃破碎探測器；煙霧探測器；一氧化碳探測器；無線射頻識別用裝置；無線射頻識別閱讀器；無線射頻識別用天線；無線射頻識別用編碼標籤；無線射頻識別用管理軟件；於無線射頻識別用裝置及伺服器之間的互動軟件；無線射頻識別應用軟件；用於部署管理的電腦軟件。

商標構成：



優先權日期：2006/04/27；優先權國家/地區：瑞士；優先權編號：53820/2006。

detectores; equipamento para protecção electrónica de artigos («EAS»); desactivadores; destacadores («detachers»); etiquetas codificadas (aparelhos antifurto); etiquetas rígidas codificadas; «benefit denial tags»; aparelhos para controlo de acesso; leitores; cartões codificados ou magnéticos para controlo de acesso; aparelhos de controlo; gestão de alarmes electrónicos e painéis de controlo; impressoras de cartões; painéis de alarmes; detectores de quebra de vidros («glass break detectors»); detectores de fumo; detectores de monóxido de carbono; dispositivos para identificação por radiofrequência («RFID»); leitores de identificação por radiofrequência («RFID»); antenas para identificação por radiofrequência («RFID»); etiquetas codificadas para identificação por radiofrequência («RFID»); «software» de gestão para identificação por radiofrequência («RFID»); «software» para interacção entre dispositivos para identificação por radiofrequência («RFID») e servidor; aplicação de «software» para identificação por radiofrequência («RFID»); «software» para computadores para gestão de desdobramentos («computer software for deployment management»).

A marca consiste em:



Data de prioridade: 2006/04/27; País/Território de prioridade: Suíça; n.º de prioridade: 53820/2006.

商標編號：N/23810 類別： 35
申請人：ADT Services AG, Bahnhofstrasse 29, CH-8200 Schaffhausen, Switzerland.

國籍：瑞士

活動：商業及工業

申請日期：2006/08/23

服務：資產跟蹤；廣告材料的分發服務；商業貿易廣告及資訊；廣告（透過商業活動贊助，展覽或與運動事宜有關）；組織與贊助有關的商業參與；公共推銷。

商標構成：



優先權日期：2006/04/27；優先權國家/地區：瑞士；優先權編號：53820/2006。

Marca n.º N/23 810 Classe: 35.^a
Requerente: ADT Services AG, Bahnhofstrasse 29, CH-8200 Schaffhausen, Switzerland.

Nacionalidade: suíça

Actividade: comercial e industrial

Data do pedido: 2006/08/23

Serviços: verificação do activo («asset tracking»); serviços de disseminação de material publicitário; publicidade e informação de negócios comerciais; publicidade (através do patrocínio de actividades comerciais, exposições ou relacionada com eventos desportivos); organização de participação comercial relacionada com patrocínios («handling of commercial attendance related to sponsorships»); promoção pública.

A marca consiste em:



Data de prioridade: 2006/04/27; País/Território de prioridade: Suíça; n.º de prioridade: 53820/2006.

商標編號：N/23811

類別： 37

Marca n.º N/23 811

Classe: 37.^a

申請人：ADT Services AG, Bahnhofstrasse 29, CH-8200 Schaffhausen, Switzerland.

Requerente: ADT Services AG, Bahnhofstrasse 29, CH-8200 Schaffhausen, Switzerland.

國籍：瑞士

Nacionalidade: suíça

活動：商業及工業

Actividade: comercial e industrial

申請日期：2006/08/23

Data do pedido: 2006/08/23

服務：電子付款設備的安裝、實驗及保養；建築；修理；安裝服務；檢驗及救護（營救）設備及儀器，防火保護用自動滅火器械系統，電子保護器具，警報器具及火警偵測器具，警報中心，監督中心，滅火器械的查驗及水流用器具，防止他人擅自進入和盜賊的警報器具，保險箱用警報器具，移動偵測器具，通訊用電動器具，護士用呼叫系統，信息編程用器具，電子關閉系統的安裝、監督、保養、修理；與樓宇管理有關的問題呼叫服務（保養服務）。

Serviços: instalação, demonstração e manutenção de aparelhos para pagamento electrónico; construção; reparação; serviços de instalação; instalação, inspecção, manutenção, reparação de aparelhos e instrumentos de verificação e de socorro (salvamento), de sistemas de extintores de incêndio automáticos para protecção contra incêndios, de equipamento de protecção electrónico, de equipamento de alarme e detecção de incêndios, de centros de alarmes, de centros de vigilância, de equipamento para fiscalização de extintores de incêndios e fluxo de água, de equipamento de alarmes contra intrusos e ladrões, de equipamento de alarmes para cofres, de equipamento para detecção de movimento, de equipamento eléctrico para comunicação, de sistemas de chamada para enfermeiras («nurses call system»), de equipamento para programação de mensagens, de sistemas de fechadura electrónica; serviços de chamada para problemas relacionados com gestão de edifícios (serviços de manutenção).

商標構成：

A marca consiste em:



優先權日期：2006/04/27；優先權國家/地區：瑞士；優先權編號：53820/2006。

Data de prioridade: 2006/04/27; País/Território de prioridade: Suíça; n.º de prioridade: 53820/2006.

商標編號：N/23812

類別： 45

Marca n.º N/23 812

Classe: 45.^a

申請人：ADT Services AG, Bahnhofstrasse 29, CH-8200 Schaffhausen, Switzerland.

Requerente: ADT Services AG, Bahnhofstrasse 29, CH-8200 Schaffhausen, Switzerland.

國籍：瑞士

Nacionalidade: suíça

活動：商業及工業

Actividade: comercial e industrial

申請日期：2006/08/23

Data do pedido: 2006/08/23

服務：保護產業及個人的保安服務；電子保護服務的工作中心站；防止他人擅自進入和盜賊的警報服務；警報服務和防火保護服務；滅火器械的查驗及水流用服務；工業處理監督服務；火警提防及保安服務；與火警及保安有關的地方監督；與火警及保安有關的解決方案之結合；關於保安包括火警及盜竊的諮詢服務；與防火警及盜竊保護有關的保安服務。

Serviços: serviços de segurança para a protecção da propriedade e de indivíduos; centrais de estações para serviços de protecção electrónica; serviços de alarme para intrusos e ladrões; serviços de alarmes e protecção contra incêndios; serviços de fiscalização de extintores de incêndios e fluxo de água; serviços de supervisão de processos industriais; serviços de vigilância de incêndios e segurança; inspecção no local relacionada com incêndios e segurança; integração de soluções relacionadas com incêndios e segurança; serviços de consultadoria sobre segurança incluindo incêndios e furto; serviços de segurança relacionados com a protecção contra incêndios e furto.

商標構成：



優先權日期：2006/04/27；優先權國家/地區：瑞士；優先權編號：53820/2006。

A marca consiste em:



Data de prioridade: 2006/04/27; País/Território de prioridade: Suíça; n.º de prioridade: 53820/2006.

商標編號：N/23813 類別： 9
申請人：ADT Services AG, Bahnhofstrasse 29, CH-8200 Schaffhausen, Switzerland.

國籍：瑞士

活動：商業及工業

申請日期：2006/08/23

產品：科學、航海、測地、攝影、電影、光學、衡具、量具、信號、控制（監督）、救護（營救）和教學用具及儀器；用於導電、整流、變壓、蓄電、調節或控制電力的用具及儀器；現金收入記錄機，計算機，數據處理用裝置及電腦；滅火器械；電腦用軟件（錄製的）；時間記錄用具；檢驗郵資用電動用具；假幣偵測器；預付設備用機械結構；燃料泵自動調節器；產品用電標籤；辦公室用卡片打孔機；衡具機；量具機；閃光燈；信號遙控電動力學設備；電子檢驗設備；量度設備；電網絡用材料；薄片（硅片）；集成電路；磁力偏差計；自動時間切換器；遙控設備；光的細纖維線載體（光纖）；工業操作遙控用電子設施；電鍍設備；電弧焊接用電子設備；工業用X射線設備；救護（營救）設備及儀器；電子警報；眼鏡；電池及蓄電池；顯影菲林；電子開門器；電子保護器具；警報器具及火警偵測器具；警報中心；監督中心；滅火器械的查驗及水流用器具；防止他人擅自進入和盜賊的警報器具；入侵檢測儀；保險箱用警報器具；移動偵測器具；通訊用電動器具；護士呼叫器具；信息編程用儀器；電子關閉器具；閉路電視；監視器；攝影機；光學鏡片；攝影機用封

Marca n.º N/23 813 Classe: 9.^a
Requerente: ADT Services AG, Bahnhofstrasse 29, CH-8200 Schaffhausen, Switzerland.

Nacionalidade: suíça

Actividade: comercial e industrial

Data do pedido: 2006/08/23

Produtos: aparelhos e instrumentos científicos, náuticos, geodésicos, fotográficos, cinematográficos, ópticos, de pesagem, de medida, de sinalização, de verificação (inspecção), de socorro (salvamento) e de ensino; aparelhos e instrumentos para condução, comutação, transformação, acumulação, regulação ou controlo da corrente eléctrica; caixas registadoras, máquinas de calcular, equipamento e computadores para processamento de dados; extintores; «software» para computadores (gravado); aparelhos para o registo do tempo; aparelhos eléctricos para verificação de franquia; detectores de moeda falsa; mecanismos para aparelhos de pré-pagamento; bombas de combustível auto-reguladoras; etiquetas eléctricas para produtos; máquinas de perfurar cartões para escritórios; máquinas de pesagem; medidas; luzes intermitentes (luzes de sinalização); aparelhos electro-dinâmicos para o controlo remoto de sinais; aparelhos de verificação electrónicos; aparelhos de medida; materiais para a rede eléctrica (fios, cabos); «wafers (silicon slices)»; circuitos integrados; variómetros; comutadores de tempo automáticos; aparelhos de controlo remoto; filamentos condutores de luz (fibras ópticas); instalação electrónica para controlo remoto de operações industriais; aparelhos de electrogalvanização; aparelhos electrónicos para soldadura («arc-welding»); aparelhos radiológicos para fins industriais; aparelhos e equipamento de socorro (salvamento); alarmes electrónicos; óculos; baterias e acumuladores; filmes expostos; abridores de portas electrónicos («electronic door openers»); equipamento de protecção electrónico; equipamento para alarmes e detecção de incêndios; centros de alarme («alarm center»); centros de vigilância; equipamento para fiscalização de extintores de incêndios e fluxo de água («sprinkler supervisory and waterflow equipment»); equipamento para alarmes contra intrusos e ladrões; aparelhos de detecção de violação de propriedade alheia («intrusion detection apparatus»); equipamento de alarmes para cofres;

套；預先包裝的攝影機；紅外線照明器；水平或垂直/傾斜移動訊號接收器；同時操作及處理四信號及/或視像攝影機的儀器；多路通訊；錄影機；壓模變換用電子設施；鍵盤；系統控制用軟件；數碼視像管理設施；透過視像的監察設施；遙控視像；緊急防盜系統；探測器；緊急防盜系統用器具；滅活器；拆卸工具；編碼標籤（防盜竊設備）；編碼硬標籤；防盜標籤；程序控制用設備；閱讀器；程序控制用編碼卡或磁性卡；控制設備；電子警報管理及控制板；卡片打印器；警報板；玻璃破碎探測器；煙霧探測器；一氧化碳探測器；無線射頻識別用裝置；無線射頻識別閱讀器；無線射頻識別用天線；無線射頻識別用編碼標籤；無線射頻識別用管理軟件；於無線射頻識別用裝置及伺服器之間的互動軟件；無線射頻識別應用軟件；用於部署管理的電腦軟件。

equipamento para detecção de movimento; aparelhos de comunicação eléctricos; «nurses call instruments»; equipamento de programação de mensagens; instrumentos de fechadura electrónica; circuito-fechado de televisão («CCTV»); monitores; câmaras; lentes ópticas; invólucros para câmaras («camera housings»); «camera pre-pack»; iluminadores infravermelhos («infrared illuminators»); «pan/tilts signal receiver»; instrumentos para manuseamento e tratamento simultâneo de quatro sinais e/ou câmaras de vídeo («quads video»); multiplexadores, gravadores de cassetes vídeo («VCR»); instalação electrónica para comutação de matriz; teclados; «software» para controlo de sistemas; instalação de gestão de vídeo digital («digital video management installation»); aparelhos de vigilância por vídeo; vídeo remoto; protecção electrónica de artigos («EAS»); detectores; equipamento para protecção electrónica de artigos («EAS»); desactivadores; destacadores («detachers»); etiquetas codificadas (aparelhos antifurto); etiquetas rígidas codificadas; «benefit denial tags»; aparelhos para controlo de acesso; leitores; cartões codificados ou magnéticos para controlo de acesso; aparelhos de controlo; gestão de alarmes electrónicos e painéis de controlo; impressoras de cartões; painéis de alarmes; detectores de quebra de vidros («glass break detectors»); detectores de fumo; detectores de monóxido de carbono; dispositivos para identificação por radiofrequência («RFID»); leitores de identificação por radiofrequência («RFID»); antenas para identificação por radiofrequência («RFID»); etiquetas codificadas para identificação por radiofrequência («RFID»); «software» de gestão para identificação por radiofrequência («RFID»); «software» para interacção entre dispositivos para identificação por radiofrequência («RFID») e servidor; aplicação de «software» para identificação por radiofrequência («RFID»); «software» para computadores para gestão de desdobramentos («computer software for deployment management»).

商標構成：



顏色之要求：如提交圖樣所示的藍色。

優先權日期：2006/04/27；優先權國家/地區：瑞士；優先權編號：53822/2006。

A marca consiste em:



Reivindicação de cores: a cor azul, tal como representada na figura.

Data de prioridade: 2006/04/27; País/Território de prioridade: Suíça; n.º de prioridade: 53822/2006.

商標編號：N/23814

類別： 35

申請人：ADT Services AG, Bahnhofstrasse 29, CH-8200 Schaffhausen, Switzerland.

Marca n.º N/23 814

Classe: 35.^a

Requerente: ADT Services AG, Bahnhofstrasse 29, CH-8200 Schaffhausen, Switzerland.

國籍：瑞士

活動：商業及工業

申請日期：2006/08/23

服務：資產跟蹤；廣告材料的分發服務；商業貿易廣告及資訊；廣告（透過商業活動贊助，展覽或與運動事宜有關）；組織與贊助有關的商業參與；公共推銷。

商標構成：



顏色之要求：如提交圖樣所示的藍色。

優先權日期：2006/04/27；優先權國家/地區：瑞士；優先權編號：53822/2006。

Nacionalidade: suíça

Actividade: comercial e industrial

Data do pedido: 2006/08/23

Serviços: verificação do activo («asset tracking»); serviços de disseminação de material publicitário; publicidade e informação de negócios comerciais; publicidade (através do patrocínio de actividades comerciais, exposições ou relacionada com eventos desportivos); organização de participação comercial relacionada com patrocínios («handling of commercial attendance related to sponsorships»); promoção pública.

A marca consiste em:



Reivindicação de cores: a cor azul, tal como representada na figura.

Data de prioridade: 2006/04/27; País/Território de prioridade: Suíça; n.º de prioridade: 53822/2006.

商標編號：N/23815

類別： 37

申請人：ADT Services AG, Bahnhofstrasse 29, CH-8200 Schaffhausen, Switzerland.

國籍：瑞士

活動：商業及工業

申請日期：2006/08/23

服務：電子付款設備的安裝、實驗及保養；建築；修理；安裝服務；檢驗及救護（營救）設備及儀器，防火保護用自動滅火器械系統，電子保護器具，警報器具及火警偵測器具，警報中心，監督中心，滅火器械的查驗及水流用器具，防止他人擅自進入和盜賊的警報器具，保險箱用警報器具，移動偵測器具，通訊用電動器具，護士用呼叫系統，信息編程用器具，電子關閉系統的安裝、監督、保養、修理；與樓宇管理有關的問題呼叫服務（保養服務）。

商標構成：



Marca n.º N/23 815

Classe: 37.^a

Requerente: ADT Services AG, Bahnhofstrasse 29, CH-8200 Schaffhausen, Switzerland.

Nacionalidade: suíça

Actividade: comercial e industrial

Data do pedido: 2006/08/23

Serviços: instalação, demonstração e manutenção de aparelhos para pagamento electrónico; construção; reparação; serviços de instalação; instalação, inspecção, manutenção, reparação de aparelhos e instrumentos de verificação e de socorro (salvamento), de sistemas de extintores de incêndio automáticos para protecção contra incêndios, de equipamento de protecção electrónico, de equipamento de alarme e detecção de incêndios, de centros de alarmes, de centros de vigilância, de equipamento para fiscalização de extintores de incêndios e fluxo de água, de equipamento de alarmes contra intrusos e ladrões, de equipamento de alarmes para cofres, de equipamento para detecção de movimento, de equipamento eléctrico para comunicação, de sistemas de chamada para enfermeiras («nurses call system»), de equipamento para programação de mensagens, de sistemas de fechadura electrónica; serviços de chamada para problemas relacionados com gestão de edifícios (serviços de manutenção).

A marca consiste em:



顏色之要求：如提交圖樣所示的藍色。

優先權日期：2006/04/27；優先權國家/地區：瑞士；優先權編號：53822/2006。

Reivindicação de cores: a cor azul, tal como representada na figura.

Data de prioridade: 2006/04/27; País/Território de prioridade: Suíça; n.º de prioridade: 53822/2006.

商標編號：N/23816

類別： 45

申請人：ADT Services AG, Bahnhofstrasse 29, CH-8200 Schaffhausen, Switzerland.

國籍：瑞士

活動：商業及工業

申請日期：2006/08/23

服務：保護產業及個人的保安服務；電子保護服務的工作中心站；防止他人擅自進入和盜賊的警報服務；警報服務和防火保護服務；滅火器械的查驗及水流用服務；工業處理監督服務；火警提防及保安服務；與火警及保安有關的地方監督；與火警及保安有關的解決方案之結合；關於保安包括火警及盜竊的諮詢服務；與防火警及盜竊保護有關的保安服務。

商標構成：



顏色之要求：如提交圖樣所示的藍色。

優先權日期：2006/04/27；優先權國家/地區：瑞士；優先權編號：53822/2006。

Marca n.º N/23 816

Classe: 45.^a

Requerente: ADT Services AG, Bahnhofstrasse 29, CH-8200 Schaffhausen, Switzerland.

Nacionalidade: suíça

Actividade: comercial e industrial

Data do pedido: 2006/08/23

Serviços: serviços de segurança para a protecção da propriedade e de indivíduos; centrais de estações para serviços de protecção electrónica; serviços de alarme para intrusos e ladrões; serviços de alarmes e protecção contra incêndios; serviços de fiscalização de extintores de incêndios e fluxo de água; serviços de supervisão de processos industriais; serviços de vigilância de incêndios e segurança; inspecção no local relacionada com incêndios e segurança; integração de soluções relacionadas com incêndios e segurança; serviços de consultoria sobre segurança incluindo incêndios e furto; serviços de segurança relacionados com a protecção contra incêndios e furto.

A marca consiste em:



Reivindicação de cores: a cor azul, tal como representada na figura.

Data de prioridade: 2006/04/27; País/Território de prioridade: Suíça; n.º de prioridade: 53822/2006.

商標編號：N/23817

類別： 9

申請人：ADT Services AG, Bahnhofstrasse 29, CH-8200 Schaffhausen, Switzerland.

國籍：瑞士

活動：商業及工業

申請日期：2006/08/23

產品：科學、航海、測地、攝影、電影、光學、衡具、量具、信號、控制（監督）、救護（營救）和教學用具及儀器；用於導電、整流、變壓、蓄電、調節或控制電力的用具及儀器；現金收

Marca n.º N/23 817

Classe: 9.^a

Requerente: ADT Services AG, Bahnhofstrasse 29, CH-8200 Schaffhausen, Switzerland.

Nacionalidade: suíça

Actividade: comercial e industrial

Data do pedido: 2006/08/23

Produtos: aparelhos e instrumentos científicos, náuticos, geodésicos, fotográficos, cinematográficos, ópticos, de pesagem, de medida, de sinalização, de verificação (inspecção), de socorro (salvamento) e de ensino; aparelhos e instrumentos para condução, comutação, transformação, acumulação, regulação ou controlo da corrente eléctrica; caixas registadoras, máquinas de

入記錄機，計算機，數據處理用裝置及電腦；滅火器械；電腦用軟件（錄製的）；時間記錄用具；檢驗郵資用電動用具；假幣偵測器；預付設備用機械結構；燃料泵自動調節器；產品用電標籤；辦公室用卡片打孔機；衡具機；量具機；閃光燈；信號遙控電動力學設備；電子檢驗設備；量度設備；電網絡用材料；薄片（硅片）；集成電路；磁力偏差計；自動時間切換器；遙控設備；光的細纖維線載體（光纖）；工業操作遙控用電子設施；電鍍設備；電弧焊接用電子設備；工業用X射線設備；救護（營救）設備及儀器；電子警報；眼鏡；電池及蓄電池；顯影菲林；電子開門器；電子保護器具；警報器具及火警偵測器具；警報中心；監督中心；滅火器械的查驗及水流用器具；防止他人擅自進入和盜賊的警報器具；入侵檢測儀；保險箱用警報器具；移動偵測器具；通訊用電動器具；護士呼叫器具；信息編程用儀器；電子關閉器具；閉路電視；監視器；攝影機；光學鏡片；攝影機用封套；預先包裝的攝影機；紅外線照明器；水平或垂直/傾斜移動訊號接收器；同時操作及處理四信號及/或視像攝影機的儀器；多路通訊；錄影機；壓模變換用電子設施；鍵盤；系統控制用軟件；數碼視像管理設施；透過視像的監察設施；遙控視像；緊急防盜系統；探測器；緊急防盜系統用器具；滅活器；拆卸工具；編碼標籤（防盜竊設備）；編碼硬標籤；防盜標籤；程序控制用設備；閱讀器；程序控制用編碼卡或磁性卡；控制設備；電子警

calcular, equipamento e computadores para processamento de dados; extintores; «software» para computadores (gravado); aparelhos para o registo do tempo; aparelhos eléctricos para verificação de franquia; detectores de moeda falsa; mecanismos para aparelhos de pré-pagamento; bombas de combustível auto-reguladoras; etiquetas eléctricas para produtos; máquinas de perfurar cartões para escritórios; máquinas de pesagem; medidas; luzes intermitentes (luzes de sinalização); aparelhos electro-dinâmicos para o controlo remoto de sinais; aparelhos de verificação electrónicos; aparelhos de medida; materiais para a rede eléctrica (fios, cabos); «wafers (silicon slices)»; circuitos integrados; variómetros; comutadores de tempo automáticos; aparelhos de controlo remoto; filamentos condutores de luz (fibras ópticas); instalação electrónica para controlo remoto de operações industriais; aparelhos de electrogalvanização; aparelhos electrónicos para soldadura («arc-welding»); aparelhos radiológicos para fins industriais; aparelhos e equipamento de socorro (salvamento); alarmes electrónicos; óculos; baterias e acumuladores; filmes expostos; abridores de portas electrónicos («electronic door openers»); equipamento de protecção electrónico; equipamento para alarmes e detecção de incêndios; centros de alarme («alarm center»); centros de vigilância; equipamento para fiscalização de extintores de incêndios e fluxo de água («sprinkler supervisory and waterflow equipment»); equipamento para alarmes contra intrusos e ladrões; aparelhos de detecção de violação de propriedade alheia («intrusion detection apparatus»); equipamento de alarmes para cofres; equipamento para detecção de movimento; aparelhos de comunicação eléctricos; «nurses call instruments»; equipamento de programação de mensagens; instrumentos de fechadura electrónica; circuito-fechado de televisão («CCTV»); monitores; câmaras; lentes ópticas; invólucros para câmaras («camera housings»); «camera pre-pack»; iluminadores infravermelhos («infrared illuminators»); «pan/tilts signal receiver»; instrumentos para manuseamento e tratamento simultâneo de quatro sinais e/ou câmaras de vídeo («quads video»); multiplexadores, gravadores de cassetes vídeo («VCR»); instalação electrónica para comutação de matriz; teclados; «software» para controlo de sistemas; instalação de gestão de vídeo digital («digital video management installation»); aparelhos de vigilância por vídeo; vídeo remoto; protecção electrónica de artigos («EAS»); detectores; equipamento para protecção electrónica de artigos («EAS»); desactivadores; destacadores («detachers»); etiquetas codificadas (aparelhos antifurto); etiquetas rígidas codificadas; «benefit denial tags»; aparelhos para controlo de acesso; leitores; cartões codificados ou magnéticos para controlo de acesso; aparelhos de controlo; gestão de alarmes electrónicos e painéis de controlo; impressoras de cartões; painéis de alarmes; detectores de quebra de vidros («glass break detectors»); detectores de fumo; detectores de monóxido de carbono; dispositivos para

報管理及控制板；卡片打印器；警報板；玻璃破碎探測器；煙霧探測器；一氧化碳探測器；無線射頻識別用裝置；無線射頻識別閱讀器；無線射頻識別用天線；無線射頻識別用編碼標籤；無線射頻識別用管理軟件；於無線射頻識別用裝置及伺服器之間的互動軟件；無線射頻識別應用軟件；用於部署管理的電腦軟件。

商標構成：



優先權日期：2006/04/27；優先權國家/地區：瑞士；優先權編號：53824/2006。

identificação por radiofrequência («RFID»); leitores de identificação por radiofrequência («RFID»); antenas para identificação por radiofrequência («RFID»); etiquetas codificadas para identificação por radiofrequência («RFID»); «software» de gestão para identificação por radiofrequência («RFID»); «software» para interacção entre dispositivos para identificação por radiofrequência («RFID») e servidor; aplicação de «software» para identificação por radiofrequência («RFID»); «software» para computadores para gestão de desdobramentos («computer software for deployment management»).

A marca consiste em:



Data de prioridade: 2006/04/27; País/Território de prioridade: Suíça; n.º de prioridade: 53824/2006.

商標編號：N/23818

類別： 35

申請人：ADT Services AG, Bahnhofstrasse 29, CH-8200 Schaffhausen, Switzerland.

國籍：瑞士

活動：商業及工業

申請日期：2006/08/23

服務：資產跟蹤；廣告材料的分發服務；商業貿易廣告及資訊；廣告（透過商業活動贊助，展覽或與運動事宜有關）；組織與贊助有關的商業參與；公共推銷。

商標構成：



優先權日期：2006/04/27；優先權國家/地區：瑞士；優先權編號：53824/2006。

Marca n.º N/23 818

Classe: 35.^a

Requerente: ADT Services AG, Bahnhofstrasse 29, CH-8200 Schaffhausen, Switzerland.

Nacionalidade: suíça

Actividade: comercial e industrial

Data do pedido: 2006/08/23

Serviços: verificação do activo («asset tracking»); serviços de disseminação de material publicitário; publicidade e informação de negócios comerciais; publicidade (através do patrocínio de actividades comerciais, exposições ou relacionada com eventos desportivos); organização de participação comercial relacionada com patrocínios («handling of commercial attendance related to sponsorships»); promoção pública.

A marca consiste em:



Data de prioridade: 2006/04/27; País/Território de prioridade: Suíça; n.º de prioridade: 53824/2006.

商標編號：N/23819

類別： 37

申請人：ADT Services AG, Bahnhofstrasse 29, CH-8200 Schaffhausen, Switzerland.

國籍：瑞士

活動：商業及工業

申請日期：2006/08/23

Marca n.º N/23 819

Classe: 37.^a

Requerente: ADT Services AG, Bahnhofstrasse 29, CH-8200 Schaffhausen, Switzerland.

Nacionalidade: suíça

Actividade: comercial e industrial

Data do pedido: 2006/08/23

服務：電子付款設備的安裝、實驗及保養；建築；修理；安裝服務；檢驗及救護（營救）設備及儀器，防火保護用自動滅火器械系統，電子保護器具，警報器具及火警偵測器具，警報中心，監督中心，滅火器械的查驗及水流用器具，防止他人擅自進入和盜賊的警報器具，保險箱用警報器具，移動偵測器具，通訊用電動器具，護士用呼叫系統，信息編程用器具，電子關閉系統的安裝、監督、保養、修理；與樓宇管理有關的問題呼叫服務（保養服務）。

商標構成：



優先權日期：2006/04/27；優先權國家/地區：瑞士；優先權編號：53824/2006。

Serviços: instalação, demonstração e manutenção de aparelhos para pagamento electrónico; construção; reparação; serviços de instalação; instalação, inspecção, manutenção, reparação de aparelhos e instrumentos de verificação e de socorro (salvamento), de sistemas de extintores de incêndio automáticos para protecção contra incêndios, de equipamento de protecção electrónico, de equipamento de alarme e detecção de incêndios, de centros de alarmes, de centros de vigilância, de equipamento para fiscalização de extintores de incêndios e fluxo de água, de equipamento de alarmes contra intrusos e ladrões, de equipamento de alarmes para cofres, de equipamento para detecção de movimento, de equipamento eléctrico para comunicação, de sistemas de chamada para enfermeiras («nurses call system»), de equipamento para programação de mensagens, de sistemas de fechadura electrónica; serviços de chamada para problemas relacionados com gestão de edifícios (serviços de manutenção).

A marca consiste em:



Data de prioridade: 2006/04/27; País/Território de prioridade: Suíça; n.º de prioridade: 53824/2006.

商標編號：N/23820

類別： 45

Marca n.º N/23 820

Classe: 45.ª

申請人：ADT Services AG, Bahnhofstrasse 29, CH-8200 Schaffhausen, Switzerland.

Requerente: ADT Services AG, Bahnhofstrasse 29, CH-8200 Schaffhausen, Switzerland.

國籍：瑞士

Nacionalidade: suíça

活動：商業及工業

Actividade: comercial e industrial

申請日期：2006/08/23

Data do pedido: 2006/08/23

服務：保護產業及個人的保安服務；電子保護服務的工作中心站；防止他人擅自進入和盜賊的警報服務；警報服務和防火保護服務；滅火器械的查驗及水流用服務；工業處理監督服務；火警提防及保安服務；與火警及保安有關的地方監督；與火警及保安有關的解決方案之結合；關於保安包括火警及盜竊的諮詢服務；與防火警及盜竊保護有關的保安服務。

Serviços: serviços de segurança para a protecção da propriedade e de indivíduos; centrais de estações para serviços de protecção electrónica; serviços de alarme para intrusos e ladrões; serviços de alarmes e protecção contra incêndios; serviços de fiscalização de extintores de incêndios e fluxo de água; serviços de supervisão de processos industriais; serviços de vigilância de incêndios e segurança; inspecção no local relacionada com incêndios e segurança; integração de soluções relacionadas com incêndios e segurança; serviços de consultadoria sobre segurança incluindo incêndios e furto; serviços de segurança relacionados com a protecção contra incêndios e furto.

商標構成：

A marca consiste em:



優先權日期：2006/04/27；優先權國家/地區：瑞士；優先權編號：53824/2006。

Data de prioridade: 2006/04/27; País/Território de prioridade: Suíça; n.º de prioridade: 53824/2006.

商標編號：N/23821 類別： 9
申請人：ADT Services AG, Bahnhofstrasse 29, CH-8200 Schaffhausen, Switzerland.

國籍：瑞士

活動：商業及工業

申請日期：2006/08/23

產品：科學、航海、測地、攝影、電影、光學、衡具、量具、信號、控制（監督）、救護（營救）和教學用具及儀器；用於導電、整流、變壓、蓄電、調節或控制電力的用具及儀器；現金收入記錄機，計算機，數據處理用裝置及電腦；滅火器械；電腦用軟件（錄製的）；時間記錄用具；檢驗郵資用電動用具；假幣偵測器；預付設備用機械結構；燃料泵自動調節器；產品用電標籤；辦公室用卡片打孔機；衡具機；量具機；閃光燈；信號遙控電動力學設備；電子檢驗設備；量度設備；電網絡用材料；薄片（硅片）；集成電路；磁力偏差計；自動時間切換器；遙控設備；光的細纖維線載體（光纖）；工業操作遙控用電子設施；電鍍設備；電弧焊接用電子設備；工業用X射線設備；救護（營救）設備及儀器；電子警報；眼鏡；電池及蓄電池；顯影菲林；電子開門器；電子保護器具；警報器具及火警偵測器具；警報中心；監督中心；滅火器械的查驗及水流用器具；防止他人擅自進入和盜賊的警報器具；入侵檢測儀；保險箱用警報器具；移動偵測器具；通訊用電動器具；護士呼叫器具；信息編程用儀器；電子關閉器具；閉路電視；監視器；攝影機；光學鏡片；攝影機用封套；預先包裝的攝影機；紅外線照明器；水平或垂直/傾斜移動

Marca n.º N/23 821 Classe: 9.^a
Requerente: ADT Services AG, Bahnhofstrasse 29, CH-8200 Schaffhausen, Switzerland.

Nacionalidade: suíça

Actividade: comercial e industrial

Data do pedido: 2006/08/23

Produtos: aparelhos e instrumentos científicos, náuticos, geodésicos, fotográficos, cinematográficos, ópticos, de pesagem, de medida, de sinalização, de verificação (inspeção), de socorro (salvamento) e de ensino; aparelhos e instrumentos para condução, comutação, transformação, acumulação, regulação ou controlo da corrente eléctrica; caixas registadoras, máquinas de calcular, equipamento e computadores para processamento de dados; extintores; «software» para computadores (gravado); aparelhos para o registo do tempo; aparelhos eléctricos para verificação de franquia; detectores de moeda falsa; mecanismos para aparelhos de pré-pagamento; bombas de combustível auto-reguladoras; etiquetas eléctricas para produtos; máquinas de perfurar cartões para escritórios; máquinas de pesagem; medidas; luzes intermitentes (luzes de sinalização); aparelhos electro-dinâmicos para o controlo remoto de sinais; aparelhos de verificação electrónicos; aparelhos de medida; materiais para a rede eléctrica (fios, cabos); «wafers (silicon slices)»; circuitos integrados; variómetros; comutadores de tempo automáticos; aparelhos de controlo remoto; filamentos condutores de luz (fibras ópticas); instalação electrónica para controlo remoto de operações industriais; aparelhos de electrogalvanização; aparelhos electrónicos para soldadura («arc-welding»); aparelhos radiológicos para fins industriais; aparelhos e equipamento de socorro (salvamento); alarmes electrónicos; óculos; baterias e acumuladores; filmes expostos; abridores de portas electrónicos («electronic door openers»); equipamento de protecção electrónico; equipamento para alarmes e detecção de incêndios; centros de alarme («alarm center»); centros de vigilância; equipamento para fiscalização de extintores de incêndios e fluxo de água («sprinkler supervisory and waterflow equipment»); equipamento para alarmes contra intrusos e ladrões; aparelhos de detecção de violação de propriedade alheia («intrusion detection apparatus»); equipamento de alarmes para cofres; equipamento para detecção de movimento; aparelhos de comunicação eléctricos; «nurses call instruments»; equipamento de programação de mensagens; instrumentos de fechadura electrónica; circuito-fechado de televisão («CCTV»); monitores; câmaras; lentes ópticas; invólucros para câmaras («camera housings»); «camera pre-pack»; iluminadores infravermelhos

訊號接收器；同時操作及處理四信號及 / 或視像攝影機的儀器；多路通訊；錄影機；壓模變換用電子設施；鍵盤；系統控制用軟件；數碼視像管理設施；透過視像的監察設施；遙控視像；緊急防盜系統；探測器；緊急防盜系統用器具；滅活器；拆卸工具；編碼標籤（防盜竊設備）；編碼硬標籤；防盜標籤；程序控制用設備；閱讀器；程序控制用編碼卡或磁性卡；控制設備；電子警報管理及控制板；卡片打印器；警報板；玻璃破碎探測器；煙霧探測器；一氧化碳探測器；無線射頻識別用裝置；無線射頻識別閱讀器；無線射頻識別用天線；無線射頻識別用編碼標籤；無線射頻識別用管理軟件；於無線射頻識別用裝置及伺服器之間的互動軟件；無線射頻識別應用軟件；用於部署管理的電腦軟件。

商標構成：

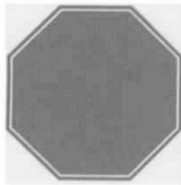

顏色之要求：如提交圖樣所示的藍色。

優先權日期：2006/04/27；優先權國家/地區：瑞士；優先權編號：53825/2006。

(«infrared illuminators»); «pan/tilts signal receiver»; instrumentos para manuseamento e tratamento simultâneo de quatro sinais e / ou câmaras de vídeo («quads video»); multiplexadores, gravadores de cassetes vídeo («VCR»); instalação electrónica para comutação de matriz; teclados; «software» para controlo de sistemas; instalação de gestão de vídeo digital («digital video management installation»); aparelhos de vigilância por vídeo; vídeo remoto; protecção electrónica de artigos («EAS»); detectores; equipamento para protecção electrónica de artigos («EAS»); desactivadores; destacadores («detachers»); etiquetas codificadas (aparelhos anti-furto); etiquetas rígidas codificadas; «benefit denial tags»; aparelhos para controlo de acesso; leitores; cartões codificados ou magnéticos para controlo de acesso; aparelhos de controlo; gestão de alarmes electrónicos e painéis de controlo; impressoras de cartões; painéis de alarmes; detectores de quebra de vidros («glass break detectors»); detectores de fumo; detectores de monóxido de carbono; dispositivos para identificação por radiofrequência («RFID»); leitores de identificação por radiofrequência («RFID»); antenas para identificação por radiofrequência («RFID»); etiquetas codificadas para identificação por radiofrequência («RFID»); «software» de gestão para identificação por radiofrequência («RFID»); «software» para interacção entre dispositivos para identificação por radiofrequência («RFID») e servidor; aplicação de «software» para identificação por radiofrequência («RFID»); «software» para computadores para gestão de desdobramentos («computer software for deployment management»).

A marca consiste em:

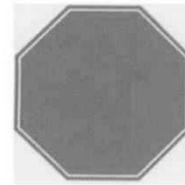

Reivindicação de cores: a cor azul, tal como representada na figura.

Data de prioridade: 2006/04/27; País/Território de prioridade: Suíça; n.º de prioridade: 53825/2006.

商標編號：N/23822 類別： 35
申請人：ADT Services AG, Bahnhofstrasse 29, CH-8200 Schaffhausen, Switzerland.

國籍：瑞士

活動：商業及工業

申請日期：2006/08/23

服務：資產跟蹤；廣告材料的分發服務；商業貿易廣告及資

Marca n.º N/23 822 Classe: 35.^a
Requerente: ADT Services AG, Bahnhofstrasse 29, CH-8200 Schaffhausen, Switzerland.

Nacionalidade: suíça

Actividade: comercial e industrial

Data do pedido: 2006/08/23

Serviços: verificação do activo («asset tracking»); serviços de disseminação de material publicitário; publicidade e informação de negócios comerciais; publicidade (através do patrocínio de

訊；廣告（透過商業活動贊助，展覽或與運動事宜有關）；組織與贊助有關的商業參與；公共推銷。

商標構成：

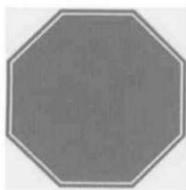

顏色之要求：如提交圖樣所示的藍色。

優先權日期：2006/04/27；優先權國家/地區：瑞士；優先權編號：53825/2006。

actividades comerciais, exposições ou relacionada com eventos desportivos); organização de participação comercial relacionada com patrocínios («handling of commercial attendance related to sponsorships»); promoção pública.

A marca consiste em:

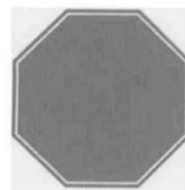

Reivindicação de cores: a cor azul, tal como representada na figura.

Data de prioridade: 2006/04/27; País/Território de prioridade: Suíça; n.º de prioridade: 53825/2006.

商標編號：N/23823

類別： 37

申請人：ADT Services AG, Bahnhofstrasse 29, CH-8200 Schaffhausen, Switzerland.

國籍：瑞士

活動：商業及工業

申請日期：2006/08/23

服務：電子付款設備的安裝、實驗及保養；建築；修理；安裝服務；檢驗及救護（營救）設備及儀器，防火保護用自動滅火器械系統，電子保護器具，警報器具及火警偵測器具，警報中心，監督中心，滅火器械的查驗及水流用器具，防止他人擅自進入和盜賊的警報器具，保險箱用警報器具，移動偵測器具，通訊用電動器具，護士用呼叫系統，信息編程用器具，電子關閉系統的安裝、監督、保養、修理；與樓宇管理有關的問題呼叫服務（保養服務）。

商標構成：

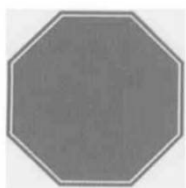

顏色之要求：如提交圖樣所示的藍色。

優先權日期：2006/04/27；優先權國家/地區：瑞士；優先權編號：53825/2006。

Marca n.º N/23 823

Classe: 37.^a

Requerente: ADT Services AG, Bahnhofstrasse 29, CH-8200 Schaffhausen, Switzerland.

Nacionalidade: suíça

Actividade: comercial e industrial

Data do pedido: 2006/08/23

Serviços: instalação, demonstração e manutenção de aparelhos para pagamento electrónico; construção; reparação; serviços de instalação; instalação, inspecção, manutenção, reparação de aparelhos e instrumentos de verificação e de socorro (salvamento), de sistemas de extintores de incêndio automáticos para protecção contra incêndios, de equipamento de protecção electrónico, de equipamento de alarme e detecção de incêndios, de centros de alarmes, de centros de vigilância, de equipamento para fiscalização de extintores de incêndios e fluxo de água, de equipamento de alarmes contra intrusos e ladrões, de equipamento de alarmes para cofres, de equipamento para detecção de movimento, de equipamento eléctrico para comunicação, de sistemas de chamada para enfermeiras («nurses call system»), de equipamento para programação de mensagens, de sistemas de fechadura electrónica; serviços de chamada para problemas relacionados com gestão de edifícios (serviços de manutenção).

A marca consiste em:

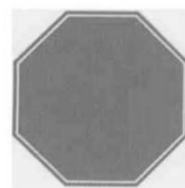

Reivindicação de cores: a cor azul, tal como representada na figura.

Data de prioridade: 2006/04/27; País/Território de prioridade: Suíça; n.º de prioridade: 53825/2006.

商標編號：N/23824

類別： 45

Marca n.º N/23 824

Classe: 45.^a

申請人：ADT Services AG, Bahnhofstrasse 29, CH-8200 Schaffhausen, Switzerland.

Requerente: ADT Services AG, Bahnhofstrasse 29, CH-8200 Schaffhausen, Switzerland.

國籍：瑞士

Nacionalidade: suíça

活動：商業及工業

Actividade: comercial e industrial

申請日期：2006/08/23

Data do pedido: 2006/08/23

服務：保護產業及個人的保安服務；電子保護服務的工作中心站；防止他人擅自進入和盜賊的警報服務；警報服務和防火保護服務；滅火器械的查驗及水流用服務；工業處理監督服務；火警提防及保安服務；與火警及保安有關的地方監督；與火警及保安有關的解決方案之結合；關於保安包括火警及盜竊的諮詢服務；與防火警及盜竊保護有關的保安服務。

Serviços: serviços de segurança para a protecção da propriedade e de indivíduos; centrais de estações para serviços de protecção electrónica; serviços de alarme para intrusos e ladrões; serviços de alarmes e protecção contra incêndios; serviços de fiscalização de extintores de incêndios e fluxo de água; serviços de supervisão de processos industriais; serviços de vigilância de incêndios e segurança; inspecção no local relacionada com incêndios e segurança; integração de soluções relacionadas com incêndios e segurança; serviços de consultadoria sobre segurança incluindo incêndios e furto; serviços de segurança relacionados com a protecção contra incêndios e furto.

商標構成：

A marca consiste em:

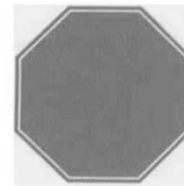
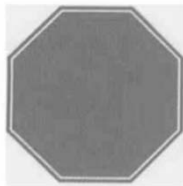

顏色之要求：如提交圖樣所示的藍色。

Reivindicação de cores: a cor azul, tal como representada na figura.

優先權日期：2006/04/27；優先權國家/地區：瑞士；優先權編號：53825/2006。

Data de prioridade: 2006/04/27; País/Território de prioridade: Suíça; n.º de prioridade: 53825/2006.

商標編號：N/23825

類別： 9

Marca n.º N/23 825

Classe: 9.^a

申請人：ADT Services AG, Bahnhofstrasse 29, CH-8200 Schaffhausen, Switzerland.

Requerente: ADT Services AG, Bahnhofstrasse 29, CH-8200 Schaffhausen, Switzerland.

國籍：瑞士

Nacionalidade: suíça

活動：商業及工業

Actividade: comercial e industrial

申請日期：2006/08/23

Data do pedido: 2006/08/23

產品：科學、航海、測地、攝影、電影、光學、衡具、量具、信號、控制（監督）、救護（營救）和教學用具及儀器；用於導電、整流、變壓、蓄電、調節或控制電力的用具及儀器；現金收入記錄機，計算機，數據處理用裝置及電腦；滅火器械；電腦用

Produtos: aparelhos e instrumentos científicos, náuticos, geodésicos, fotográficos, cinematográficos, ópticos, de pesagem, de medida, de sinalização, de verificação (inspecção), de socorro (salvamento) e de ensino; aparelhos e instrumentos para condução, comutação, transformação, acumulação, regulação ou controlo da corrente eléctrica; caixas registadoras, máquinas de calcular, equipamento e computadores para processamento de dados; extintores; «software» para computadores (gravado); aparelhos para o registo do tempo; aparelhos eléctricos para verificação de franquia; detectores de moeda falsa; mecanismos para aparelhos de pré-pagamento; bombas de combustível auto-reguladoras; etiquetas eléctricas para produtos; máquinas de

軟件（錄製的）；時間記錄用具；檢驗郵資用電動用具；假幣偵測器；預付設備用機械結構；燃料泵自動調節器；產品用電標籤；辦公室用卡片打孔機；衡具機；量具機；閃光燈；信號遙控電動力學設備；電子檢驗設備；量度設備；電網絡用材料；薄片（硅片）；集成電路；磁力偏差計；自動時間切換器；遙控設備；光的細纖維線載體（光纖）；工業操作遙控用電子設施；電鍍設備；電弧焊接用電子設備；工業用X射線設備；救護（營救）設備及儀器；電子警報；眼鏡；電池及蓄電池；顯影菲林；電子開門器；電子保護器具；警報器具及火警偵測器具；警報中心；監督中心；滅火器械的查驗及水流用器具；防止他人擅自進入和盜賊的警報器具；入侵檢測儀；保險箱用警報器具；移動偵測器具；通訊用電動器具；護士呼叫器具；信息編程用儀器；電子關閉器具；閉路電視；監視器；攝影機；光學鏡片；攝影機用封套；預先包裝的攝影機；紅外線照明器；水平或垂直/傾斜移動訊號接收器；同時操作及處理四信號及/或視像攝影機的儀器；多路通訊；錄影機；壓模變換用電子設施；鍵盤；系統控制用軟件；數碼視像管理設施；透過視像的監察設施；遙控視像；緊急防盜系統；探測器；緊急防盜系統用器具；減活器；拆卸工具；編碼標籤（防盜竊設備）；編碼硬標籤；防盜標籤；程序控制用設備；閱讀器；程序控制用編碼卡或磁性卡；控制設備；電子警報管理及控制板；卡片打印器；警報板；玻璃破碎探測器；煙霧

perfurar cartões para escritórios; máquinas de pesagem; medidas; luzes intermitentes (luzes de sinalização); aparelhos electro-dinâmicos para o controlo remoto de sinais; aparelhos de verificação electrónicos; aparelhos de medida; materiais para a rede eléctrica (fios, cabos); «wafers (silicon slices)»; circuitos integrados; variómetros; comutadores de tempo automáticos; aparelhos de controlo remoto; filamentos condutores de luz (fibras ópticas); instalação electrónica para controlo remoto de operações industriais; aparelhos de electrogalvanização; aparelhos electrónicos para soldadura («arc-welding»); aparelhos radiológicos para fins industriais; aparelhos e equipamento de socorro (salvamento); alarmes electrónicos; óculos; baterias e acumuladores; filmes expostos; abridores de portas electrónicos («electronic door openers»); equipamento de protecção electrónico; equipamento para alarmes e detecção de incêndios; centros de alarme («alarm center»); centros de vigilância; equipamento para fiscalização de extintores de incêndios e fluxo de água («sprinkler supervisory and waterflow equipment»); equipamento para alarmes contra intrusos e ladrões; aparelhos de detecção de violação de propriedade alheia («intrusion detection apparatus»); equipamento de alarmes para cofres; equipamento para detecção de movimento; aparelhos de comunicação eléctricos; «nurses call instruments»; equipamento de programação de mensagens; instrumentos de fechadura electrónica; circuito-fechado de televisão («CCTV»); monitores; câmaras; lentes ópticas; invólucros para câmaras («camera housings»); «camera pre-pack»; iluminadores infravermelhos («infrared illuminators»); «pan/tilts signal receiver»; instrumentos para manuseamento e tratamento simultâneo de quatro sinais e/ou câmaras de vídeo («quads video»); multiplexadores, gravadores de cassetes vídeo («VCR»); instalação electrónica para comutação de matriz; teclados; «software» para controlo de sistemas; instalação de gestão de vídeo digital («digital video management installation»); aparelhos de vigilância por vídeo; vídeo remoto; protecção electrónica de artigos («EAS»); detectores; equipamento para protecção electrónica de artigos («EAS»); desactivadores; destacadores («detachers»); etiquetas codificadas (aparelhos antifurto); etiquetas rígidas codificadas; «benefit denial tags»; aparelhos para controlo de acesso; leitores; cartões codificados ou magnéticos para controlo de acesso; aparelhos de controlo; gestão de alarmes electrónicos e painéis de controlo; impressoras de cartões; painéis de alarmes; detectores de quebra de vidros («glass break detectors»); detectores de fumo; detectores de monóxido de carbono; dispositivos para identificação por radiofrequência («RFID»); leitores de identificação por radiofrequência («RFID»); antenas para identificação por radiofrequência («RFID»); etiquetas codificadas para identificação por radiofrequência («RFID»); «software» de gestão para identificação por radiofrequência («RFID»); «software» para interacção entre dispositivos para identificação por

探測器；一氧化碳探測器；無線射頻識別用裝置；無線射頻識別閱讀器；無線射頻識別用天線；無線射頻識別用編碼標籤；無線射頻識別用管理軟件；於無線射頻識別用裝置及伺服器之間的互動軟件；無線射頻識別應用軟件；用於部署管理的電腦軟件。

商標構成：

ADT ALWAYS THERE

優先權日期：2006/04/27；優先權國家/地區：瑞士；優先權編號：53826/2006。

radiofrequência («RFID») e servidor; aplicação de «software» para identificação por radiofrequência («RFID»); «software» para computadores para gestão de desdobramentos («computer software for deployment management»).

A marca consiste em:

ADT ALWAYS THERE

Data de prioridade: 2006/04/27; País/Território de prioridade: Suíça; n.º de prioridade: 53826/2006.

商標編號：N/23826

類別： 35

申請人：ADT Services AG, Bahnhofstrasse 29, CH-8200 Schaffhausen, Switzerland.

國籍：瑞士

活動：商業及工業

申請日期：2006/08/23

服務：資產跟蹤；廣告材料的分發服務；商業貿易廣告及資訊；廣告（透過商業活動贊助，展覽或與運動事宜有關）；組織與贊助有關的商業參與；公共推銷。

商標構成：

ADT ALWAYS THERE

優先權日期：2006/04/27；優先權國家/地區：瑞士；優先權編號：53826/2006。

Marca n.º N/23 826

Classe: 35.^a

Requerente: ADT Services AG, Bahnhofstrasse 29, CH-8200 Schaffhausen, Switzerland.

Nacionalidade: suíça

Actividade: comercial e industrial

Data do pedido: 2006/08/23

Serviços: verificação do activo («asset tracking»); serviços de disseminação de material publicitário; publicidade e informação de negócios comerciais; publicidade (através do patrocínio de actividades comerciais, exposições ou relacionada com eventos desportivos); organização de participação comercial relacionada com patrocínios («handling of commercial attendance related to sponsorships»); promoção pública.

A marca consiste em:

ADT ALWAYS THERE

Data de prioridade: 2006/04/27; País/Território de prioridade: Suíça; n.º de prioridade: 53826/2006.

商標編號：N/23827

類別： 37

申請人：ADT Services AG, Bahnhofstrasse 29, CH-8200 Schaffhausen, Switzerland.

國籍：瑞士

活動：商業及工業

申請日期：2006/08/23

服務：電子付款設備的安裝、實驗及保養；建築；修理；安裝服務；檢驗及救護（營救）設備及儀器，防火保護用自動滅火器械系統，電子保護器具，警報器具及火警偵測器具，警報中心，監督中心，滅火器械的查驗及水流用器具，防止他人擅自進入和

Marca n.º N/23 827

Classe: 37.^a

Requerente: ADT Services AG, Bahnhofstrasse 29, CH-8200 Schaffhausen, Switzerland.

Nacionalidade: suíça

Actividade: comercial e industrial

Data do pedido: 2006/08/23

Serviços: instalação, demonstração e manutenção de aparelhos para pagamento electrónico; construção; reparação; serviços de instalação; instalação, inspecção, manutenção, reparação de aparelhos e instrumentos de verificação e de socorro (salvamento), de sistemas de extintores de incêndio automáticos para protecção contra incêndios, de equipamento de protecção electrónico, de equipamento de alarme e detecção de incêndios, de centros de alarmes, de centros de vigilância, de equipamento para fiscalização de extintores de incêndios e fluxo de água, de equipamento de

盜賊的警報器具，保險箱用警報器具，移動偵測器具，通訊用電動器具，護士用呼叫系統，信息編程用器具，電子關閉系統的安裝、監督、保養、修理；與樓宇管理有關的問題呼叫服務（保養服務）。

商標構成：

ADT ALWAYS THERE

優先權日期：2006/04/27；優先權國家/地區：瑞士；優先權編號：53826/2006。

alarmes contra intrusos e ladrões, de equipamento de alarmes para cofres, de equipamento para detecção de movimento, de equipamento eléctrico para comunicação, de sistemas de chamada para enfermeiras («nurses call system»), de equipamento para programação de mensagens, de sistemas de fechadura electrónica; serviços de chamada para problemas relacionados com gestão de edifícios (serviços de manutenção).

A marca consiste em:

ADT ALWAYS THERE

Data de prioridade: 2006/04/27; País/Território de prioridade: Suíça; n.º de prioridade: 53826/2006.

商標編號：N/23828

類別： 45

申請人：ADT Services AG, Bahnhofstrasse 29, CH-8200 Schaffhausen, Switzerland.

國籍：瑞士

活動：商業及工業

申請日期：2006/08/23

服務：保護產業及個人的保安服務；電子保護服務的工作中心站；防止他人擅自進入和盜賊的警報服務；警報服務和防火保護服務；滅火器械的查驗及水流用服務；工業處理監督服務；火警提防及保安服務；與火警及保安有關的地方監督；與火警及保安有關的解決方案之結合；關於保安包括火警及盜竊的諮詢服務；與防火警及盜竊保護有關的保安服務。

商標構成：

ADT ALWAYS THERE

優先權日期：2006/04/27；優先權國家/地區：瑞士；優先權編號：53826/2006。

Marca n.º N/23 828

Classe: 45.^a

Requerente: ADT Services AG, Bahnhofstrasse 29, CH-8200 Schaffhausen, Switzerland.

Nacionalidade: suíça

Actividade: comercial e industrial

Data do pedido: 2006/08/23

Serviços: serviços de segurança para a protecção da propriedade e de indivíduos; centrais de estações para serviços de protecção electrónica; serviços de alarme para intrusos e ladrões; serviços de alarmes e protecção contra incêndios; serviços de fiscalização de extintores de incêndios e fluxo de água; serviços de supervisão de processos industriais; serviços de vigilância de incêndios e segurança; inspecção no local relacionada com incêndios e segurança; integração de soluções relacionadas com incêndios e segurança; serviços de consultadoria sobre segurança incluindo incêndios e furto; serviços de segurança relacionados com a protecção contra incêndios e furto.

A marca consiste em:

ADT ALWAYS THERE

Data de prioridade: 2006/04/27; País/Território de prioridade: Suíça; n.º de prioridade: 53826/2006.

商標編號：N/23832

類別： 30

申請人：天人貿易有限公司，場所：Praceta Venceslau de Morais n.º 120, 122 Edf. Ind. Veng Kin 3.º andar B。

國籍：根據澳門法例成立

活動：商業及工業

申請日期：2006/08/23

產品：咖啡豆及茶葉。

Marca n.º N/23 832

Classe: 30.^a

Requerente: 天人貿易有限公司，Sede: Praceta de Venceslau de Morais n.º 120, 122 Edf. Ind. Veng Kin 3.º andar B.

Nacionalidade: constituída segundo as leis de Macau

Actividade: comercial e industrial

Data do pedido: 2006/08/23

Produtos: café em grão e folha de chá.

商標構成：



顏色之要求：青金色 Pantone 871（如圖所示）。

A marca consiste em:



Reivindicação de cores: dourado verde, Pantone 871 (tal como representado na figura).

商標編號：N/23848

類別： 16

Marca n.º N/23 848

Classe: 16.^a

申請人：Swisher International, Inc., 6849 Fairview Road, Charlotte, North Carolina 28210, United States of America.

Requerente: Swisher International, Inc., 6849 Fairview Road, Charlotte, North Carolina 28210, United States of America.

國籍：美國

Nacionalidade: norte-americana

活動：商業及工業

Actividade: comercial e industrial

申請日期：2006/08/24

Data do pedido: 2006/08/24

產品：洗手間用衛生紙；紙製座廁覆蓋物；面部用紙毛巾；手部用紙毛巾；擦乾表面用紙毛巾，紙巾；衛生紙，紙餐巾，紙袋。

Produtos: papel higiénico («toilet paper»); coberturas para sanitas em papel; toalhas de papel para o rosto; toalhas de papel para as mãos; toalhas de papel para limpar superfícies («paper surface wipes»), lenços de papel; papel higiénico («hygienic paper»), guardanapos de papel, sacos de papel.

商標構成：

A marca consiste em:



商標編號：N/23849

類別： 37

Marca n.º N/23 849

Classe: 37.^a

申請人：Swisher International, Inc., 6849 Fairview Road, Charlotte, North Carolina 28210, United States of America.

Requerente: Swisher International, Inc., 6849 Fairview Road, Charlotte, North Carolina 28210, United States of America.

國籍：美國

Nacionalidade: norte-americana

活動：商業及工業

Actividade: comercial e industrial

申請日期：2006/08/24

Data do pedido: 2006/08/24

服務：清潔服務；清潔及衛生服務；消毒服務；清潔及消毒服務，尤指浴室的清潔及消毒；煙熏服務；廁所及/或衛生設備的清潔、保養及/或安裝；有害動物的控制及/或殲滅服務；防止細菌侵擾的樓宇消毒。

Serviços: serviços de limpeza; serviços de limpeza e higiene; serviços de desinfecção; serviços de limpeza e desinfecção, em particular limpeza e desinfecção de quartos de banho; serviços de fumigação; limpeza, manutenção e/ou instalação de aparelhos sanitários e/ou higiénicos; serviços de controlo e/ou exterminação de animais nocivos; desinfecção de edifícios contra infestações bacterianas.

商標構成：

A marca consiste em:



商標編號：N/23865 類別： 35
 申請人：EMPRESA DE GESTÃO HOTELEIRA CHUNG LUI DE MACAU (INTERNACIONAL) LDA., 11.º andar, Edif. Nam Kwong 223, 225, Av. do Dr. Rodrigo Rodrigues, Macau.

國籍：根據澳門法例成立
 活動：商業
 申請日期：2006/09/05
 服務：酒店、餐飲、商業管理。
 商標構成：



顏色之要求：紅色，如圖示。

Marca n.º N/23 865 Classe: 35.ª
 Requerente: EMPRESA DE GESTÃO HOTELEIRA CHUNG LUI DE MACAU (INTERNACIONAL) LDA., 11.º andar, Edif. Nam Kwong 223, 225, Av. do Dr. Rodrigo Rodrigues, Macau.

Nacionalidade: constituída segundo as leis de Macau
 Actividade: comercial
 Data do pedido: 2006/09/05
 Serviços: gestão de hotel, restauração, comercial.
 A marca consiste em:



Reivindicação de cores: vermelho, tal como representado na figura.

商標編號：N/23866 類別： 43
 申請人：HOTEL METRÓPOLE, LIMITADA, Ave. da Praia Grande, 493-501.

國籍：根據澳門法例成立
 活動：商業
 申請日期：2006/09/05
 服務：酒店服務，餐飲服務。
 商標構成：

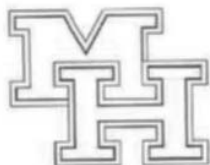

顏色之要求：紅色，如圖示。

Marca n.º N/23 866 Classe: 43.ª
 Requerente: HOTEL METRÓPOLE, LIMITADA, Ave. da Praia Grande, 493-501.

Nacionalidade: constituída segundo as leis de Macau
 Actividade: comercial
 Data do pedido: 2006/09/05
 Serviços: serviços de hotel, serviços de restauração.
 A marca consiste em:

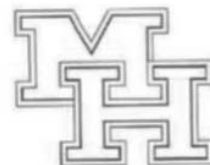

Reivindicação de cores : vermelho, tal como representado na figura.

商標編號：N/23869 類別： 36
 申請人：Donald J. Trump, 725 Fifth Avenue, New York, New York 10022, United States of America.

國籍：美國
 活動：商業及工業
 申請日期：2006/08/28
 服務：不動產服務；如商業、住宅及酒店物業的表列、出租、財務、售賣及管理。

商標構成：

TRUMP

Marca n.º N/23 869 Classe: 36.ª
 Requerente: Donald J. Trump, 725 Fifth Avenue, New York, New York 10022, United States of America.

Nacionalidade: norte-americana
 Actividade: comercial e industrial
 Data do pedido: 2006/08/28
 Serviços: serviços imobiliários, nomeadamente listagem, aluguer, financiamento, venda e gestão de propriedade comercial, residencial e hoteleira.

A marca consiste em:

TRUMP

商標編號：N/23870 類別： 37
 申請人：Donald J. Trump, 725 Fifth Avenue, New York, New York 10022, United States of America.

國籍：美國

活動：商業及工業

申請日期：2006/08/28

服務：不動產發展及商業、住宅及酒店物業的建築。

商標構成：

TRUMP

Marca n.º N/23 870 Classe: 37.ª
 Requerente: Donald J. Trump, 725 Fifth Avenue, New York, New York 10022, United States of America.

Nacionalidade: norte-americana

Actividade: comercial e industrial

Data do pedido: 2006/08/28

Serviços: desenvolvimento imobiliário e construção de propriedade comercial, residencial e hoteleira.

A marca consiste em:

TRUMP

商標編號：N/23871 類別： 41
 申請人：Donald J. Trump, 725 Fifth Avenue, New York, New York 10022, United States of America.

國籍：美國

活動：商業及工業

申請日期：2006/08/28

服務：博彩及賭場和提供賭場設施的服務。

商標構成：

TRUMP

Marca n.º N/23 871 Classe: 41.ª
 Requerente: Donald J. Trump, 725 Fifth Avenue, New York, New York 10022, United States of America.

Nacionalidade: norte-americana

Actividade: comercial e industrial

Data do pedido: 2006/08/28

Serviços: serviços de jogo e casino e providenciar instalações de casino.

A marca consiste em:

TRUMP

商標編號：N/23872 類別： 43
 申請人：Donald J. Trump, 725 Fifth Avenue, New York, New York 10022, United States of America.

國籍：美國

活動：商業及工業

申請日期：2006/08/28

服務：酒店及住宿服務；臨時住宿；餐廳；食品和飲料服務；咖啡廳；歐洲式小酒館及酒吧；備辦宴席；討論會及盛大集會服務及為討論會及盛大集會提供設施。

商標構成：

TRUMP

Marca n.º N/23 872 Classe: 43.ª
 Requerente: Donald J. Trump, 725 Fifth Avenue, New York, New York 10022, United States of America.

Nacionalidade: norte-americana

Actividade: comercial e industrial

Data do pedido: 2006/08/28

Serviços: serviços de hotel e alojamento; alojamento temporário; restaurantes; serviços de comida e bebida; cafés; «bistros» e bares; «catering»; serviços de conferências e de funções e providenciar instalações para conferências e funções.

A marca consiste em:

TRUMP

通知：根據十二月十三日第97/99/M號法令第二百零九條第一至三款規定，刪除了“酒店管理，健康水療按摩服務”，因屬其他類別。

Notificações: nos termos dos n.ºs 1 a 3 do artigo 209.º do Decreto-Lei n.º 97/99/M, de 13 de Dezembro, excluíram-se «gestão hoteleira, serviços de «health spa»», por pertencerem a outra classe.

商標編號：N/23873 類別： 36
申請人：Donald J. Trump, 725 Fifth Avenue, New York, New York 10022, United States of America.

國籍：美國
活動：商業及工業
申請日期：2006/08/28
服務：不動產服務；如商業、住宅及酒店物業的表列、出租、財務、售賣及管理。

商標構成：

TRUMP CASINO

Marca n.º N/23 873 Classe: 36.^a
Requerente: Donald J. Trump, 725 Fifth Avenue, New York, New York 10022, United States of America.

Nacionalidade: norte-americana
Actividade: comercial e industrial
Data do pedido: 2006/08/28
Serviços: serviços imobiliários, nomeadamente listagem, aluguer, financiamento, venda e gestão de propriedade comercial, residencial e hoteleira.

A marca consiste em:

TRUMP CASINO

商標編號：N/23874 類別： 37
申請人：Donald J. Trump, 725 Fifth Avenue, New York, New York 10022, United States of America.

國籍：美國
活動：商業及工業
申請日期：2006/08/28
服務：不動產發展及商業、住宅及酒店物業的建築。

商標構成：

TRUMP CASINO

Marca n.º N/23 874 Classe: 37.^a
Requerente: Donald J. Trump, 725 Fifth Avenue, New York, New York 10022, United States of America.

Nacionalidade: norte-americana
Actividade: comercial e industrial
Data do pedido: 2006/08/28
Serviços: desenvolvimento imobiliário e construção de propriedade comercial, residencial e hoteleira.

A marca consiste em:

TRUMP CASINO

商標編號：N/23875 類別： 41
申請人：Donald J. Trump, 725 Fifth Avenue, New York, New York 10022, United States of America.

國籍：美國
活動：商業及工業
申請日期：2006/08/28
服務：博彩及賭場和提供賭場設施的服務。

商標構成：

TRUMP CASINO

Marca n.º N/23 875 Classe: 41.^a
Requerente: Donald J. Trump, 725 Fifth Avenue, New York, New York 10022, United States of America.

Nacionalidade: norte-americana
Actividade: comercial e industrial
Data do pedido: 2006/08/28
Serviços: serviços de jogo e casino e providenciar instalações de casino.

A marca consiste em:

TRUMP CASINO

商標編號：N/23876 類別： 43
申請人：Donald J. Trump, 725 Fifth Avenue, New York, New York 10022, United States of America.

國籍：美國

Marca n.º N/23 876 Classe: 43.^a
Requerente: Donald J. Trump, 725 Fifth Avenue, New York, New York 10022, United States of America.

Nacionalidade: norte-americana

活動：商業及工業

申請日期：2006/08/28

服務：酒店及住宿服務；臨時住宿；餐廳；食品和飲料服務；咖啡廳；歐洲式小酒館及酒吧；備辦宴席；討論會及盛大集會服務及為討論會及盛大集會提供設施。

商標構成：

TRUMP CASINO

通知：根據十二月十三日第97/99/M號法令第二百零九條第一至三款規定，刪除了“酒店管理，健康水療按摩服務”，因屬其他類別。

Actividade: comercial e industrial

Data do pedido: 2006/08/28

Serviços: serviços de hotel e alojamento; alojamento temporário; restaurantes; serviços de comida e bebida; cafés; «bistros» e bares; «catering»; serviços de conferências e de funções e providenciar instalações para conferências e funções.

A marca consiste em:

TRUMP CASINO

Notificações: nos termos dos n.ºs 1 a 3 do artigo 209.º do Decreto-Lei n.º 97/99/M, de 13 de Dezembro, excluíram-se «gestão hoteleira, serviços de «health spa»», por pertencerem a outra classe.

商標編號：N/23877

類別： 36

申請人：Donald J. Trump, 725 Fifth Avenue, New York, New York 10022, United States of America.

國籍：美國

活動：商業及工業

申請日期：2006/08/28

服務：不動產服務；如商業、住宅及酒店物業的表列、出租、財務、售賣及管理。

商標構成：

TRUMP HOTEL AND CASINO

Marca n.º N/23 877

Classe: 36.^a

Requerente: Donald J. Trump, 725 Fifth Avenue, New York, New York 10022, United States of America.

Nacionalidade: norte-americana

Actividade: comercial e industrial

Data do pedido: 2006/08/28

Serviços: serviços imobiliários, nomeadamente listagem, aluguer, financiamento, venda e gestão de propriedade comercial, residencial e hoteleira.

A marca consiste em:

TRUMP HOTEL AND CASINO

商標編號：N/23878

類別： 37

申請人：Donald J. Trump, 725 Fifth Avenue, New York, New York 10022, United States of America.

國籍：美國

活動：商業及工業

申請日期：2006/08/28

服務：不動產發展及商業、住宅及酒店物業的建築。

商標構成：

TRUMP HOTEL AND CASINO

Marca n.º N/23 878

Classe: 37.^a

Requerente: Donald J. Trump, 725 Fifth Avenue, New York, New York 10022, United States of America.

Nacionalidade: norte-americana

Actividade: comercial e industrial

Data do pedido: 2006/08/28

Serviços: desenvolvimento imobiliário e construção de propriedade comercial, residencial e hoteleira.

A marca consiste em:

TRUMP HOTEL AND CASINO

商標編號：N/23879

類別： 41

申請人：Donald J. Trump, 725 Fifth Avenue, New York, New York 10022, United States of America.

國籍：美國

Marca n.º N/23 879

Classe: 41.^a

Requerente: Donald J. Trump, 725 Fifth Avenue, New York, New York 10022, United States of America.

Nacionalidade: norte-americana

活動：商業及工業

申請日期：2006/08/28

服務：博彩及賭場和提供賭場設施的服務。

商標構成：

TRUMP HOTEL AND CASINO

Actividade: comercial e industrial

Data do pedido: 2006/08/28

Serviços: serviços de jogo e casino e providenciar instalações de casino.

A marca consiste em:

TRUMP HOTEL AND CASINO

商標編號：N/23880

類別： 43

申請人：Donald J. Trump, 725 Fifth Avenue, New York, New York 10022, United States of America.

國籍：美國

活動：商業及工業

申請日期：2006/08/28

服務：酒店及住宿服務；臨時住宿；餐廳；食品和飲料服務；咖啡廳；歐洲式小酒館及酒吧；備辦宴席；討論會及盛大集會服務及為討論會及盛大集會提供設施。

商標構成：

TRUMP HOTEL AND CASINO

通知：根據十二月十三日第 97/99/M 號法令第二百零九條第一至三款規定，刪除了“酒店管理，健康水療按摩服務”，因屬其他類別。

Marca n.º N/23 880

Classe: 43.^a

Requerente: Donald J. Trump, 725 Fifth Avenue, New York, New York 10022, United States of America.

Nacionalidade: norte-americana

Actividade: comercial e industrial

Data do pedido: 2006/08/28

Serviços: serviços de hotel e alojamento; alojamento temporário; restaurantes; serviços de comida e bebida; cafés; «bistros» e bares; «catering»; serviços de conferências e de funções e providenciar instalações para conferências e funções.

A marca consiste em:

TRUMP HOTEL AND CASINO

Notificações: nos termos dos n.ºs 1 a 3 do artigo 209.º do Decreto-Lei n.º 97/99/M, de 13 de Dezembro, excluíram-se «gestão hoteleira, serviços de «health spa»», por pertencerem a outra classe.

商標編號：N/23901

類別： 5

申請人：HSIN TUNG YANG CO., LTD., 8F, n.º 289, Chung Hsiao East Road, Sec. 4, Taipei, Taiwan, China.

活動：商業及工業

申請日期：2006/08/30

產品：嬰兒食品（餅乾除外）；嬰兒奶粉；嬰兒食用肉食果蔬菜罐頭；嬰兒豆奶粉；嬰兒食品罐頭；嬰兒乳粉；嬰兒麥粉；嬰兒米粉；營養補充品。

商標構成：

新東陽

Marca n.º N/23 901

Classe: 5.^a

Requerente: HSIN TUNG YANG CO., LTD., 8F, n.º 289, Chung Hsiao East Road, Sec. 4, Taipei, Taiwan, China.

Actividade: comercial e industrial

Data do pedido: 2006/08/30

Produtos: alimentos para bebés (com excepção de bolachas); leite em pó para bebés; carne, frutas e legumes enlatados para bebés; leite de soja em pó para bebés; alimentos enlatados para bebés; farinhas lácteas para bebés; aveia em pó para bebés; farinha de arroz para bebés; suplementos dietéticos.

A marca consiste em:

新東陽

商標編號：N/23902

類別： 29

申請人：HSIN TUNG YANG CO., LTD., 8F, n.º 289, Chung Hsiao East Road, Sec. 4, Taipei, Taiwan, China.

Marca n.º N/23 902

Classe: 29.^a

Requerente: HSIN TUNG YANG CO., LTD., 8F, n.º 289, Chung Hsiao East Road, Sec. 4, Taipei, Taiwan, China.

活動：商業及工業

申請日期：2006/08/30

產品：火腿；臘肉；香腸；燻雞腿；臘腸；臘舌；臘肝；紅燒牛肉；紅燒豬腳；紅燒扣肉；牛肉乾；豬肉乾；豬肉條；豬肉粒；豬肉絲；肉鬆；肉醬；培根；魚鬆；魚脯；紅燒鰻；麵筋；豆干；素肉乾；素肉鬆；素瓜子肉；筍豆；蜜餞；芒果青；芒果乾；香蕉乾；仙楂片；芒草條；木瓜乾；蜜菠蘿；鳳梨乾；楊桃乾；芭樂乾；瓜子；阿月渾子果實（已加工之開心果）；乾製花生；甘納豆；蓮子；魷魚絲（片）；鱈魚香絲；香魚片；牛腱絲（片）；核桃仁；陳皮梅；蕃薯乾；蹄筋；筍茸；菜脯；泡菜；豆腐乳；雪里紅；淹漬小魚辣椒；醬鳳梨；醬冬瓜；油棗；春棗；桂圓乾；生仁豆；鐵蛋；烏魚子；鮪魚及其罐頭；烤乳豬；黑棗；腰果；杏仁果；蒟蒻。

商標構成：

新東陽

Actividade: comercial e industrial

Data do pedido: 2006/08/30

Produtos: fiambre; carne de porco seca e salgada; salsichas; pernas de galinha fumadas; chouriços; língua seca e salgada; fígado seco e salgado; carne de vaca assada; pé de porco assado; carne de porco («kourou») assada; carne de vaca seca; carne de porco seca; carne de porco em tiras; carne de porco em cubos pequeninos; carne de porco esfiapada; carne seca desfiada; pasta de carne; carne defumada; carne de peixe seca desfiada; carne de peixe seca e magra; enguias assadas; glúten; queijo de soja seco; carne vegetariana seca; carne seca desfiada vegetariana; polpa de pevide vegetariana; rebentos de soja; compotas; mangas cruas; mangas secas; bananas secas; azarolas em fatias; mangas em tiras; papaías secas; compotas de ananás; ananases secos; carambolas secas; «platoon» seco; pevide; frutos de «Ah Pistachio» (pistachios processados); amendoim seco; feijão adocicado «azuki»; sementes de loto; lulas secas desfiadas (em fatias); bacalhau seco desfiado aromático; peixe em fatias aromático; tendão de vaca seco desfiado (em fatias); miolos de nozes; ameixas secas; batatas doces secas; tendão; rebentos de bambú finos e suaves; legumes confeitados; «pickles»; coalhadas de soja preservadas; uma variedade de mostarda; salmoira de peixes pequenos com malaguetas; ananás de conserva em molho; abóbora branca de conserva em molho de soja; jujuba oleosa; jujuba de primavera; longanas secas; feijão e amendoim; ovos de ferro; ovas de mugem; esturjão e esturjão enlatado; leitão assado; jujuba preta; cajus; amêndoas; «Amorphaphallus Konjac C. Koch».

A marca consiste em:

新東陽

商標編號：N/23903

類別： 30

申請人：HSIN TUNG YANG CO., LTD., 8F, n.º 289, Chung Hsiao East Road, Sec. 4, Taipei, Taiwan, China.

活動：商業及工業

申請日期：2006/08/30

產品：紅茶；綠茶；清茶；香片茶；包種茶；普洱茶；烏龍茶；鐵觀音茶；沙茶醬；辣椒醬；豆瓣醬；甜麵醬；豆豉醬；辣豆瓣醬；蒜蓉辣椒醬；蜂蜜；楓糖蜜；牛軋糖；昆布糖；花生糖；芝麻糖；核棗糕；米果；月餅；鍋粿；蝦餅；羊羹；沙其

Marca n.º N/23 903

Classe: 30.^a

Requerente: HSIN TUNG YANG CO., LTD., 8F, n.º 289, Chung Hsiao East Road, Sec. 4, Taipei, Taiwan, China.

Actividade: comercial e industrial

Data do pedido: 2006/08/30

Produtos: chá preto; chá verde; chá verde suave; chá de jasmim; chá «baozhong»; chá «puer»; chá «wulong»; chá «tieguanyin»; pasta «Satay»; pasta de malagueta; pasta de feijão; pasta doce de farinha; pasta de feijão preto de conserva; pasta de feijão picante; pasta de malagueta com puré de alho; mel; xarope de «maple»; rebuçados de «nougat»; rebuçados de «laminarin»; rebuçados de amendoim; rebuçados de sésamo; pastelaria de jujuba e noz; biscoitos de arroz; bolo lunar; biscoitos «guoba»; bolos de camarão; doce gelatinoso japonês «Yokan»; bolos crocantes («saqima»); bolos de feijão verde; bolos de ananás com coberturas folhadas e quebradiças; bolos de

馬；綠豆糕；鳳梨酥；太陽餅；杏仁酥；花生酥；蛋黃酥；芝麻酥；爆玉米花；蛋糕；湯圓；年糕；叉燒包；蘿蔔糕；蔥油餅；魚餃；蛋餃；粉圓；芋圓；便當；油飯；肉粽；八寶粥；速食麵；肉燥麵；米粉；冬粉；粉絲；油麵；冷凍水餃；酵母；啤酒酵母；甜酒釀。

商標構成：

新東陽

malte («sunny cake»); bolos de amêndoa com coberturas folhadas e quebradiças; bolos de amendoim com coberturas folhadas e quebradiças; bolos de gema com coberturas folhadas e quebradiças; bolos de sésamo com coberturas folhadas e quebradiças; pipocas; bolos; bolinhas de farinha de arroz glutinoso servido com sopa (tangyuan); bolos de Ano Novo Chinês; pão cozido a vapor com recheio de carne de porco assada; bolos de nabo; panquecas de cebolinho e óleo; ravióis com recheio de carne de peixe; ravióis com recheio de ovo; bolinhas de farinha de arroz glutinoso; bolinhas de colocásia; refeições convenientes; arroz com óleo; espécie de bolo de arroz com carne envolto em folhas de bambú ou junco (pamonha chinesa); canja com oito tipos de cereais (babaozhou); talharim instantâneo; talharim com carne de porco e camarão; vermicelli de arroz; espécie de massa de arroz (dongfen); aletria de farinha de arroz; talharim com óleo; ravióis congelados (cozidos em água); levedura; levedura de cerveja; arroz glutinoso fermentado para preparar vinho doce.

A marca consiste em:

新東陽

商標編號：N/23904

類別： 32

申請人：HSIN TUNG YANG CO., LTD., 8F, n.º 289, Chung Hsiao East Road, Sec. 4, Taipei, Taiwan, China.

活動：商業及工業

申請日期：2006/08/30

產品：啤酒；汽水；礦泉水；蒸餾水；運動飲料；沙士；果汁；果菜汁；綜合果汁；烏梅濃汁；仙草蜜汁；甘蔗汁；酸梅湯滷；麥苗汁；奶茶（以奶為主）；菊花茶（飲料）；青草茶（飲料）；苦茶（飲料）；冬瓜茶（飲料）；人蔘茶粉製成之沖泡飲料；蔬菜汁；酸梅湯；洛神茶（飲料）；含醋飲料；果蔬纖維飲料；花草茶（飲料）；麥草粉製成之沖泡飲料；人蔘茶（飲料）；靈芝茶（飲料）；冬蟲夏草茶（飲料）；綜合植物飲料；植物萃取飲料；燕窩飲料；冰糖燕窩飲料；含蜂王乳飲料；富穀類纖維及蛋白質之飲料。

商標構成：

新東陽

Marca n.º N/23 904

Classe: 32.^a

Requerente: HSIN TUNG YANG CO., LTD., 8F, n.º 289, Chung Hsiao East Road, Sec. 4, Taipei, Taiwan, China.

Actividade: comercial e industrial

Data do pedido: 2006/08/30

Produtos: cerveja; gasosas; águas minerais; águas destiladas; bebidas de desporto; salsaparilhas; sumos de frutas; sumos de frutas e legumes; sumos de frutas misturadas; sumo de ameixa preta concentrado; sumo de mel de erva «xiancao»; sumo de cana-de-açúcar; extracto de ameixa ácida; sumo de broto de trigo; chá com leite (à base de leite); chá de crisântemo (bebida); chá de erva verde (bebida); chá amargo (bebida); chá de abóbora branca (bebida); bebidas de infusão feitas de chá de ginseng em pó; sumos de legumes; bebida de ameixa ácida; chá «luoshen» (bebida); bebidas com vinagre; bebidas de fibras de frutas e legumes; chá de flores e ervas (bebida); bebidas de infusão feitas de erva de trigo em pó; chá de ginseng (bebida); chá de «lingzhi» (bebida); chá de «cordyceps sinensis» (bebida); bebidas de plantas misturadas; bebidas de extractos de plantas; bebidas de ninhos de pássaros; bebidas de ninhos de andorinha com açúcar cãndi; bebidas com geleia real; bebidas ricas em fibras de cereais e em proteína.

A marca consiste em:

新東陽

商標編號：N/23905 類別： 35
 申請人：HSIN TUNG YANG CO., LTD., 8F, n.º 289, Chung Hsiao East Road, Sec. 4, Taipei, Taiwan, China.
 活動：商業及工業
 申請日期：2006/08/30
 服務：便利商店；農、畜、水產品零售及食品飲料零售；家庭日用百貨品零售；文教康樂用品零售；工商廣告之企劃；代理進出口服務及國內外廠商各種產品之報價投標經銷商情之提供；企業管理顧問；超級市場服務；購物中心服務；郵購服務；網路購物服務。

商標構成：

新東陽

Marca n.º N/23 905 Classe: 35.^a
 Requerente: HSIN TUNG YANG CO., LTD., 8F, n.º 289, Chung Hsiao East Road, Sec. 4, Taipei, Taiwan, China.
 Actividade: comercial e industrial
 Data do pedido: 2006/08/30
 Serviços: lojas convenientes; vendas a retalho de produtos agrícolas, pecuários e aquáticos e vendas a retalho de alimentos e bebidas; vendas a retalho de artigos de uso diário e doméstico; vendas a retalho de artigos de cultura e educação e de artigos recreativos; planeamento de publicidade industrial e comercial; agenciamento dos serviços de importação e exportação e dos relatórios de preços, concursos, distribuições e fornecimento das informações comerciais para os vários tipos de produtos industriais dentro e fora dos países; assessoria de gestão de empresas; serviços de supermercado; serviços de centro comercial; serviços de compras por correio; serviços de compras pelas redes informáticas.
 A marca consiste em:

新東陽

商標編號：N/23906 類別： 12
 申請人：力帆實業（集團）有限公司，場所：中國重慶沙坪壩區上橋張家灣60號。

國籍：中國
 活動：商業及工業
 申請日期：2006/08/30
 產品：陸、空、水或鐵路用機動運載器；汽車；汽車車身；小汽車；陸地車輛發動機；後視鏡；公共汽車；摩托車；車輛引擎罩；車輪。

商標構成：



Marca n.º N/23 906 Classe: 12.^a
 Requerente: LIFAN INDUSTRY (GROUP) CO., LTD. N.º 60, Shangqiao, Zhangjiawan, Shapingba District, Chongqing, P.R. China.
 Nacionalidade: chinesa
 Actividade: comercial e industrial
 Data do pedido: 2006/08/30
 Produtos: aparelhos de locomoção motorizados por terra, por ar, por água ou por vias férreas; automóveis; carroçarias de automóveis; automóveis ligeiros; motores para veículos terrestres; espelhos retrovisores; autocarros; motocicletas; coberturas para engenhos de veículos; rodas para veículos.
 A marca consiste em:



商標編號：N/23918 類別： 7
 申請人：三一集團有限公司，場所：中國湖南省長沙市星沙開發區。

國籍：中國
 活動：商業及工業
 申請日期：2006/08/30

Marca n.º N/23 918 Classe: 7.^a
 Requerente: SANY Group Co., LTD., Xingsha Development Area, Changsha, Hunan Province 410100, China.
 Nacionalidade: chinesa
 Actividade: comercial e industrial
 Data do pedido: 2006/08/30

產品：壓路機；挖掘機；挖掘機（機器）；液壓泵；混凝土拖泵；混凝土泵車；升降設備；攪拌機；混凝土攪拌機；推土機；平地機；攤鋪機；水平定向鑽機；起重機；旋挖鑽機；銑刨機；採礦機械；泵（機器）；採掘機；採礦鑽機；鑽機；礦井作業機械；鋪軌機；鐵路建築機器；鏟土機；築路機；泵（機器、發動機或馬達部件）；傳送帶；機器、發動機和引擎的液壓控制器；液壓元件。

商標構成：



Produtos: rolo compressor de estradas; escavadoras; escavadoras (máquinas); bombas de pressão líquida; bombas de betão com reboque; veículos de bombas de betão; equipamentos de ascensores; misturadores; misturadores para betão; bulldozer; niveladoras; pavimentadoras; máquinas de perfuração direccional horizontal; gruas; máquinas de perfuração rotativas; fresadoras; mecanismos para a extracção mineral; bombas (máquinas); máquinas extractoras; máquinas de perfuração para a extracção mineral; máquinas de perfuração; mecanismos para trabalhos de poços de mina; máquinas para colocar carris; máquinas para construir caminhos-de-ferro; máquinas para escavar terra; máquinas para construir estradas; bombas (peças de máquinas, de geradores ou de motores); correias de transmissão; controladores de pressão líquida para máquinas, geradores e engenhos; componentes de pressão líquida.

A marca consiste em:



商標編號：N/23919

類別： 12

申請人：三一集團有限公司，場所：中國湖南省長沙市星沙開發區。

國籍：中國

活動：商業及工業

申請日期：2006/08/30

產品：大客車；卡車；越野車；小汽車；公共汽車；機車；混凝土攪拌車；航空運輸機；起重車；汽車底盤；車輛用液壓系統；瀝青轉運車；汽車車身；瀝青攪拌車；混凝土攪拌車。

商標構成：



Marca n.º N/23 919

Classe: 12.^a

Requerente: SANY Group Co., LTD., Xingsha Development Area, Changsha, Hunan Province 410100, China.

Nacionalidade: chinesa

Actividade: comercial e industrial

Data do pedido: 2006/08/30

Produtos: camionetas grandes de passageiros; camiões; veículos para atravessar os campos; automóveis ligeiros; autocarros; locomotivas; britadeiras para betão; aviões de transporte aéreo; veículos com guindaste; chassis para automóveis; sistema de pressão líquida para veículos; veículos para transportação de asfalto; carroçarias de automóveis; britadeiras para asfalto; britadeiras para betão.

A marca consiste em:



商標編號：N/23920

類別： 7

申請人：三一集團有限公司，場所：中國湖南省長沙市星沙開發區。

國籍：中國

活動：商業及工業

申請日期：2006/08/30

產品：壓路機；挖掘機；挖掘機（機器）；液壓泵；混凝土拖泵；混凝土泵車；升降設備；攪拌機；混凝土攪拌機；推土機；

Marca n.º N/23 920

Classe: 7.^a

Requerente: SANY Group Co., LTD., Xingsha Development Area, Changsha, Hunan Province 410100, China.

Nacionalidade: chinesa

Actividade: comercial e industrial

Data do pedido: 2006/08/30

Produtos: rolo compressor de estradas; escavadoras; escavadoras (máquinas); bombas de pressão líquida; bombas de betão

平地機；攤鋪機；水平定向鑽機；起重機；旋挖鑽機；銑刨機；採礦機械；泵（機器）；採掘機；採礦鑽機；鑽機；礦井作業機械；鋪軌機；鐵路建築機器；鏟土機；築路機；泵（機器、發動機或馬達部件）；傳送帶；機器、發動機和引擎的液壓控制器；液壓元件。

商標構成：



com reboque; veículos de bombas de betão; equipamentos de ascensores; misturadores; misturadores para betão; bulldozer; niveladoras; pavimentadoras; máquinas de perfuração direccional horizontal; guas; máquinas de perfuração rotativas; fresadoras; mecanismos para a extracção mineral; bombas (máquinas); máquinas extractoras; máquinas de perfuração para a extracção mineral; máquinas de perfuração; mecanismos para trabalhos de poços de mina; máquinas para colocar carris; máquinas para construir caminhos-de-ferro; máquinas para escavar terra; máquinas para construir estradas; bombas (peças de máquinas, de geradores ou de motores); correias de transmissão; controladores de pressão líquida para máquinas, geradores e engenhos; componentes de pressão líquida.

A marca consiste em:



商標編號：N/23921

類別： 12

Marca n.º N/23 921

Classe: 12.^a

申請人：三一集團有限公司，場所：中國湖南省長沙市星沙開發區。

Requerente: SANY Group Co., LTD., Xingsha Development Area, Changsha, Hunan Province 410100, China.

國籍：中國

Nacionalidade: chinesa

活動：商業及工業

Actividade: comercial e industrial

申請日期：2006/08/30

Data do pedido: 2006/08/30

產品：大客車；卡車；越野車；小汽車；公共汽車；機車；混凝土攪拌車；航空運輸機；起重車；汽車底盤；車輛用液壓系統；瀝青轉運車；汽車車身；瀝青攪拌車；混凝土攪拌車。

Produtos: camionetas grandes de passageiros; camiões; veículos para atravessar os campos; automóveis ligeiros; autocarros; locomotivas; britadeiras para betão; aviões de transporte aéreo; veículos com guindaste; chassis para automóveis; sistema de pressão líquida para veículos; veículos para transportação de asfalto; carroçarias de automóveis; britadeiras para asfalto; britadeiras para betão.

商標構成：

A marca consiste em:



商標編號：N/23939

類別： 16

Marca n.º N/23 939

Classe: 16.^a

申請人：Cyber One Agents Limited, 19/F, AIG Tower, 1 Connaught Road Central, Central, Hong Kong.

Requerente: Cyber One Agents Limited, 19/F, AIG Tower, 1 Connaught Road Central, Central, Hong Kong.

國籍：根據香港法例成立

Nacionalidade: constituída segundo as leis de H.K.

活動：商業及工業

申請日期：2006/08/31

產品：不屬別類的紙、紙板及其製品；印刷品；裝訂用品；照片；文具；文具或家庭用黏合劑；美術用品；畫筆；打字機和辦公用品（傢具除外）；教學或教育材料（儀器除外）；包裝用塑料物品（不屬別類）；印刷鉛字；印版；印刷出版物；檔案夾；書籍；目錄；雜誌；報章；傳單；期刊；賀卡；明信片；記事本；鋼筆；書寫工具；日曆；杯及瓶墊；桌上獨立墊；紙餐巾；包裝用紙材料；包裝用紙袋及塑料袋；包裝用紙板箱；紙毛巾；照片；美術用品。

商標構成：

RODEO DRIVE

Actividade: comercial e industrial

Data do pedido: 2006/08/31

Produtos: papel, cartão e produtos desta matérias, não incluídos noutras classes; produtos de imprensa; artigos para encadernação; fotografia; papelaria; adesivos (matérias colantes) para papelaria ou para uso doméstico; material para artistas; pincéis; máquinas de escrever e artigos de escritório (excepto móveis); materiais de instrução ou de ensino (excepto aparelhos); matérias plásticas para embalagens (não incluídas noutras classes); caracteres de imprensa; esteriótipos (clichés); publicações impressas; arquivadores; livros; catálogos; revistas; jornais; panfletos; periódicos; cartões de felicitações; postais; blocos de notas; canetas; instrumentos de escrita; calendários; bases para copos e garrafas; toalhas individuais de mesa («placemats»); guardanapos de papel; matérias de papel para embalagens; sacos de papel e plástico para embalagens; caixas de cartão para embalagem; toalhas de papel; fotografia; material para artistas.

A marca consiste em:

RODEO DRIVE

商標編號：N/23940

類別： 35

申請人：Cyber One Agents Limited, 19/F, AIG Tower, 1 Connaught Road Central, Central, Hong Kong.

國籍：根據香港法例成立

活動：商業及工業

申請日期：2006/08/31

服務：廣告；商業貿易管理；商業行政；辦公室事務；商業貿易諮詢及管理服務；商業及酒店行政；貿易資訊及調查；商業貿易的支援服務；商業貿易服務中心；市場營銷研究；酒店企業管理；組織以商業及廣告為目的之展覽會及商業交易會；市場營銷、廣告、通告及宣傳服務；出租廣告空間；與食物和飲料、沐浴及美容產品、印刷品及文具用品、服裝及服裝配件、菲林、紡織品、皮革製品及鮮花產品有關的零售服務；於超級市場及百貨公司的零售服務；與商業中心及與上述提及服務有關的資訊及顧問服務。

商標構成：

RODEO DRIVE

Marca n.º N/23 940

Classe: 35.^a

Requerente: Cyber One Agents Limited, 19/F, AIG Tower, 1 Connaught Road Central, Central, Hong Kong.

Nacionalidade: constituída segundo as leis de H.K.

Actividade: comercial e industrial

Data do pedido: 2006/08/31

Serviços: publicidade; gestão de negócios comerciais; administração comercial; trabalhos de escritório; serviços de consultadoria e gestão de negócios comerciais; administração comercial e hoteleira; informações de negócios e inquéritos; serviços de assistência de negócios comerciais; centros de serviços de negócios comerciais; pesquisa de «marketing»; gestão empresarial de hotéis; organização de exposições e feiras de comércio com fins comerciais e publicitários; serviços de «marketing», publicidade, anúncios e propaganda; aluguer de espaço publicitário; serviços de venda a retalho relacionados com alimentos e bebidas, produtos para o banho e de beleza, produtos de imprensa e de papelaria, vestuário e acessórios para vestuário, filmes, produtos têxteis, produtos em couro e produtos florais; serviços de venda a retalho em supermercados e departamentos comerciais; serviços de informação e assessoria relacionados com centros comerciais e com os serviços acima referidos.

A marca consiste em:

RODEO DRIVE

商標編號：N/23941 類別： 36
 申請人：Cyber One Agents Limited, 19/F, AIG Tower, 1
 Connaught Road Central, Central, Hong Kong.

國籍：根據香港法例成立

活動：商業及工業

申請日期：2006/08/31

服務：保險；金融貿易；貨幣貿易；不動產貿易；不動產的租賃及出租服務，不動產代理，不動產管理，不動產發展，不動產財產估價，不動產財產評估，不動產財產經紀，不動產投資，辦公室及分層單位的出租；財務服務；資本投資服務；財務評估服務；與商業中心及與上述提及服務有關的諮詢及顧問服務。

商標構成：

RODEO DRIVE

Marca n.º N/23 941 Classe: 36.^a
 Requerente: Cyber One Agents Limited, 19/F, AIG Tower, 1
 Connaught Road Central, Central, Hong Kong.

Nacionalidade: constituída segundo as leis de H.K.

Actividade: comercial e industrial

Data do pedido: 2006/08/31

Serviços: seguros; negócios financeiros; negócios monetários; negócios imobiliários; serviços de aluguer e arrendamento de imóveis, agências imobiliárias, gestão imobiliária, desenvolvimento imobiliário, estimativas de bens imobiliários, avaliações de bens imobiliários, corretagem de bens imobiliários, investimentos imobiliários, aluguer de escritórios e apartamentos; serviços financeiros; serviços de investimento de capital; serviços de avaliações financeiras; serviços de consultadoria e assessoria relacionados com centros comerciais e com os serviços acima referidos.

A marca consiste em:

RODEO DRIVE

商標編號：N/23942 類別： 39
 申請人：Cyber One Agents Limited, 19/F, AIG Tower, 1
 Connaught Road Central, Central, Hong Kong.

國籍：根據香港法例成立

活動：商業及工業

申請日期：2006/08/31

服務：運輸；貨物包裝及儲藏；組織旅行；停車位出租；汽車停車場；車庫出租；貨物送遞；貨物儲藏；訂貨送遞；倉庫出租；關於儲存及儲藏的資訊服務；所有與商業中心、零售中心及消閒中心及商業中心有關。

商標構成：

RODEO DRIVE

Marca n.º N/23 942 Classe: 39.^a
 Requerente: Cyber One Agents Limited, 19/F, AIG Tower, 1
 Connaught Road Central, Central, Hong Kong.

Nacionalidade: constituída segundo as leis de H.K.

Actividade: comercial e industrial

Data do pedido: 2006/08/31

Serviços: transportes; embalagem e entreposto de mercadorias; organização de viagens; arrendamento de lugares de estacionamento; parques de estacionamento de automóveis; aluguer de garagens; entrega de mercadorias; entreposto de mercadorias; entrega de encomendas; aluguer de armazéns; serviços de informação sobre armazenamento e entreposto; todos relacionados com centros comerciais, centros de venda a retalho e de lazer e centros comerciais.

A marca consiste em:

RODEO DRIVE

商標編號：N/23943 類別： 41
 申請人：Cyber One Agents Limited, 19/F, AIG Tower, 1
 Connaught Road Central, Central, Hong Kong.

國籍：根據香港法例成立

活動：商業及工業

申請日期：2006/08/31

Marca n.º N/23 943 Classe: 41.^a
 Requerente: Cyber One Agents Limited, 19/F, AIG Tower, 1
 Connaught Road Central, Central, Hong Kong.

Nacionalidade: constituída segundo as leis de H.K.

Actividade: comercial e industrial

Data do pedido: 2006/08/31

服務：教育；提供專業培訓；娛樂；文體活動；表演製作服務；戲劇製作服務；音樂演唱會服務；現場表演的演出；電影膠片及電視節目製作；文體活動的組織及指導；組織及指導討論會和座談會；提供娛樂設施如綜合性影院，電影院，冰道，現場表演及展覽用地方，電子及機械遊戲中心，機動及電子遊戲；運動競賽及文化和娛樂事宜的非財務贊助；所有與商業中心及零售和消閒中心有關但不包括與提供旅客臨時住宿或旅館或旅遊團或旅遊船服務；書籍、雜誌及印刷品的出版。

商標構成：

RODEO DRIVE

Serviços: educação; providenciar formação profissional; entretenimento; actividades culturais e desportivas; serviços de produção de espectáculos; serviços de produção teatrais; serviços de concertos musicais; apresentação de espectáculos ao vivo; produção de cinefilmes e programas televisivos; organização e orientação de actividades culturais e desportivas; organização e orientação de conferências e convenções; providenciar instalações para entretenimento, tais como «multiplex», cinema, pistas de gelo, locais para espectáculos ao vivo e exposições, centros de jogos electrónicos e mecânicos, «mechanical and electronic rides»; patrocínio não-financeiro de competições desportivas e iniciativas culturais e de entretenimento; todos relacionados com centros comerciais e centros de venda a retalho e de lazer mas excluindo aqueles relacionados com a provisão de alojamento temporário turístico ou hoteleiro ou cruzeiros ou serviços de barcos de cruzeiro; publicações de livros, revistas e produtos de imprensa.

A marca consiste em:

RODEO DRIVE

商標編號：N/23944

類別： 43

申請人：Cyber One Agents Limited, 19/F, AIG Tower, 1 Connaught Road Central, Central, Hong Kong.

國籍：根據香港法例成立

活動：商業及工業

申請日期：2006/08/31

服務：提供食品和飲料的服務；臨時住宿。

商標構成：

RODEO DRIVE

Marca n.º N/23 944

Classe: 43.^a

Requerente: Cyber One Agents Limited, 19/F, AIG Tower, 1 Connaught Road Central, Central, Hong Kong.

Nacionalidade: constituída segundo as leis de H.K.

Actividade: comercial e industrial

Data do pedido: 2006/08/31

Serviços: serviços para provisão de alimentos e bebidas; alojamento temporário.

A marca consiste em:

RODEO DRIVE

商標編號：N/23947

類別： 25

申請人：FÁBRICA DE VESTUÁRIO HENG POU LIMITADA, Rua Ribeira do Patane n.ºs 52F-52G Edif. Ind. Va Pou 7.º andar, Macau.

國籍：根據澳門法例成立

活動：工業

申請日期：2006/09/01

產品：服裝。

商標構成：

V. & Jason

Marca n.º N/23 947

Classe: 25.^a

Requerente: FÁBRICA DE VESTUÁRIO HENG POU LIMITADA, da Rua da Ribeira do Patane n.ºs 52F-52G Edif. Ind. Va Pou, 7.º andar, Macau.

Nacionalidade: constituída segundo as leis de Macau

Actividade: industrial

Data do pedido: 2006/09/01

Produtos: vestuário.

A marca consiste em:

V. & Jason

商標編號：N/23948 類別： 35
 申請人：澳門通股份有限公司，場所：Avenida da Amizade, n.º 918, Edifício World Trade Centre, 12.º andar A-B, Macau.

國籍：根據澳門法例成立

活動：商業

申請日期：2006/09/01

服務：組織商業或廣告展覽，商業信息，廣告空間出租，將信息編入計算機數據庫，計算機數據庫信息編入，計算機數據庫信息系統化，計算機數據庫信息分類，在計算機檔案中進行數據檢索（替他人），自動售貨機出租。

商標構成：



顏色之要求：白和綠，如圖所示。

Marca n.º N/23 948 Classe: 35.ª
 Requerente: Macau Pass S.A., Avenida da Amizade, n.º 918, Edifício World Trade Centre, 12.º andar A-B, Macau.

Nacionalidade: constituída segundo as leis de Macau

Actividade: comercial

Data do pedido: 2006/09/01

Serviços: organização de exposição comercial ou de publicidade, informações comerciais, aluguer de espaços publicitários, compilação de informações nas bases de dados de computadores, compilação de informações para bases de dados de computadores, sistematização de informações para bases de dados de computadores, classificação de informações de bases de dados de computadores, busca de dados nos arquivos de computadores (por conta de outrem), aluguer de máquinas de venda automáticas.

A marca consiste em:



Reivindicação de cores: branco e verde, tal como representados na figura.

商標編號：N/23949 類別： 36
 申請人：澳門通股份有限公司，場所：Avenida da Amizade, n.º 918, Edifício World Trade Centre, 12.º andar A-B, Macau.

國籍：根據澳門法例成立

活動：商業

申請日期：2006/09/01

服務：銀行，組織收款，金融貸款，受託管理，金融服務，儲蓄銀行，金融諮詢，電子轉帳，金融信息，貿易清算（金融）。

商標構成：



顏色之要求：白和綠，如圖所示。

Marca n.º N/23 949 Classe: 36.ª
 Requerente: Macau Pass S.A., Avenida da Amizade, n.º 918, Edifício World Trade Centre, 12.º andar A-B, Macau.

Nacionalidade: constituída segundo as leis de Macau

Actividade: comercial

Data do pedido: 2006/09/01

Serviços: bancos, organização de cobranças, créditos financeiros, serviços «trustee», serviços financeiros, bancos de poupança, consultadoria financeira, transferências electrónicas, informações financeiras, liquidações de negócios (financeiras).

A marca consiste em:



Reivindicação de cores: branco e verde, tal como representados na figura.

商標編號：N/23950 類別： 42
 申請人：澳門通股份有限公司，場所：Avenida da Amizade, n.º 918, Edifício World Trade Centre, 12.º andar A-B, Macau.

國籍：根據澳門法例成立

活動：商業

Marca n.º N/23 950 Classe: 42.ª
 Requerente: Macau Pass S.A., Avenida da Amizade, n.º 918, Edifício World Trade Centre, 12.º andar A-B, Macau.

Nacionalidade: constituída segundo as leis de Macau

Actividade: comercial

申請日期：2006/09/01

服務：技術研究，技術項目研究，科研項目研究，計算機租賃，計算機出租，計算機編程，計算機軟件設計，計算機軟件升級，計算機軟件更新，計算機硬件諮詢，知識產權許可，計算機軟件出租，研究和開發（替他人），造型（工業品外觀設計），知識產權諮詢，計算機數據復原，恢復計算機數據，計算機軟件維護，計算機系統分析，計算機系統設計，知識產權監督，計算機程序複製，把有形的數據和文件轉換成電子媒體，替他人創建和維護網站，主持計算機站（網站），計算機軟件的安裝，計算機程序和數據的數據轉換（非有形轉換）。

商標構成：



顏色之要求：白和綠，如圖所示。

Data do pedido: 2006/09/01

Serviços: estudos técnicos, estudos de projectos técnicos, estudos de projectos de investigação científica, locação de computadores, aluguer de computadores, programação de computadores, desenho de «software» para computadores, elevação da qualidade («upgrade») de «software» para computadores, renovação de «software» para computadores, consultoria de «hardware» para computadores, licenciamento de propriedade intelectual, aluguer de «software» para computadores, estudo e desenvolvimento (por conta de outrem), modelação (desenho exterior de produtos industriais), consultoria de propriedade intelectual, recuperação de dados de computadores, restauração de dados de computadores, manutenção de «software» para computadores, análise de sistemas de computadores, desenho de sistemas de computadores, inspeção de propriedade intelectual, reprodução de programas de computadores, conversão de dados e documentos visíveis em «media» electrónica, criação e manutenção de «websites» por conta de outrem, direcção de postos de computadores («websites»), instalação de «software» para computadores, conversão de dados para programas e dados de computadores (não de conversão visível).

A marca consiste em:



Reivindicação de cores: branco e verde, tal como representados na figura.

商標編號：N/23951

類別： 43

申請人：澳門通股份有限公司，場所：Avenida da Amizade, n.º 918, Edifício World Trade Centre, 12.º andar A-B, Macau.

國籍：根據澳門法例成立

活動：商業

申請日期：2006/09/01

服務：住所（旅館、供膳寄宿處），咖啡館，自助餐廳，餐廳，臨時食宿處出租，旅遊房屋出租，餐館，旅館預訂，自助餐館，快餐館，預訂臨時住所，預訂臨時住宿。

商標構成：



顏色之要求：白和綠，如圖所示。

Marca n.º N/23 951

Classe: 43.^a

Requerente: Macau Pass S.A., Avenida da Amizade, n.º 918, Edifício World Trade Centre, 12.º andar A-B, Macau.

Nacionalidade: constituída segundo as leis de Macau

Actividade: comercial

Data do pedido: 2006/09/01

Serviços: residências (hotéis, hospedagens com refeições), cafés, restaurantes de auto-serviço, restaurantes, aluguer de alojamentos com refeições temporários, aluguer de casas turísticas, refeitórios, reservas de hotéis, refeitórios de auto-serviço, refeitórios de refeições rápidas, reservas de residências temporárias, reservas de alojamento temporário.

A marca consiste em:



Reivindicação de cores: branco e verde, tal como representados na figura.

商標編號：N/23952 類別： 36
 申請人：AGÊNCIA COMERCIAL E INDUSTRIAL CANG SHI, LIMITADA, Avenida Marciano Baptista n.º 26, 12.º andar, A12 Edif. Centro Com. Chong Fok, Macau.
 國籍：根據澳門法例成立
 活動：商業
 申請日期：2006/09/01
 服務：物業管理。
 商標構成：



顏色之要求：白，黑，紅，灰，如圖所示。

Marca n.º N/23 952 Classe: 36.^a
 Requerente: AGÊNCIA COMERCIAL E INDUSTRIAL CANG SHI, LIMITADA, Avenida de Marciano Baptista, n.º 26, 12.º andar, A12 Edif. Centro Com. Chong Fok, Macau.
 Nacionalidade: constituída segundo as leis de Macau
 Actividade: comercial
 Data do pedido: 2006/09/01
 Serviços: gestão de propriedades.
 A marca consiste em:



Reivindicação de cores: branca, preta, vermelha, cinzenta, tal como representadas na figura.

商標編號：N/23953 類別： 36
 申請人：中國工商銀行股份有限公司，場所：中華人民共和國北京市西城區復興門內大街 55 號。
 國籍：中國
 活動：商業及工業
 申請日期：2006/09/01
 服務：保險，分期付款的貸款，信用社，債務托收代理，銀行，公共基金，資本投資，基金投資，貨幣兌換，發行旅行支票，票據交換（金融），票據交換所（金融），組織收款，金融貸款，金融評估（保險、銀行、不動產），金融服務，金融管理，抵押銀行，儲蓄銀行，金融分析，支票核查，金融諮詢，信用卡服務，借款卡服務，電子轉賬，金融信息，租金收款，信用卡發放，支付退休金，金融贊助，家庭銀行，貿易清算（金融），保險倉庫（保險箱寄存），不動產管理，信託。

商標構成：



顏色之要求：紅色及黑色。

Marca n.º N/23 953 Classe: 36.^a
 Requerente: 中國工商銀行股份有限公司，Sede: 中華人民共和國北京市西城區復興門內大街 55 號。
 Nacionalidade: chinesa
 Actividade: comercial e industrial
 Data do pedido: 2006/09/01
 Serviços: seguros, créditos em prestações, agências de crédito, agências de cobranças de débitos, bancos, fundos públicos, investimentos de capitais, investimentos de fundos, câmbio de moeda, emissão de cheques de viagem, câmbio de letras (financeiro), agências de câmbio de letras (financeiras), organização de cobranças, créditos financeiros, avaliações financeiras (seguros, bancos, bens imóveis), serviços financeiros, gestão financeira, bancos de hipoteca, bancos de poupança, análise financeira, verificação de cheques, consultadoria financeira, serviços de cartões de crédito, serviços de cartões de empréstimo, transferências electrónicas, informações financeiras, cobranças de rendas, emissão de cartões de crédito, pagamento de pensões de aposentação, patrocínios financeiros, bancos de família, liquidações de negócios (financeiras), armazéns de segurança (depósitos de cofres), administração de imóveis, serviços fiduciários.
 A marca consiste em:



Reivindicação de cores: vermelho e preto.

商標編號：N/23954 類別： 5
 申請人：星加坡鴻威藥業公司，場所：香港新界葵涌和塘咀街
 31-39 號香港毛紡工業大廈 14 樓 03 室。

國籍：根據香港法例成立
 活動：商業及工業
 申請日期：2006/09/01
 產品：中西成藥，藥油，搽劑，油劑（風濕油，傷風油，清涼
 油），藥膏，貼劑，治療燒傷製劑。

商標構成：



顏色之要求：紅色，綠色，黃色及黑色。

Marca n.º N/23 954 Classe: 5.ª
 Requerente: SINGAPORE HEADWAY MEDICINE CO,
 Unit 3, 14/F., Hong Kong Worsted Mills Industrial Building,
 n.ºs 31-39 Wo Tong Tsui Street, Kwai Chung N. T. Hong Kong.
 Nacionalidade: constituída segundo as leis de H.K.
 Actividade: comercial e industrial
 Data do pedido: 2006/09/01
 Produtos: preparados farmacêuticos chineses e ocidentais, óleos
 medicinais, preparações para aplicar na pele, preparações em óleo
 (óleo para reumatismo, óleo para constipação, óleo mentolado),
 pomadas medicinais, emplastros medicinais, preparações
 farmacêuticas para o tratamento de queimadura.

A marca consiste em:



Reivindicação de cores: vermelho, verde, amarelo e preto.

商標編號：N/23955 類別： 5
 申請人：星加坡鴻威藥業公司，場所：香港新界葵涌和塘咀街
 31-39 號香港毛紡工業大廈 14 樓 03 室。

國籍：根據香港法例成立
 活動：商業及工業
 申請日期：2006/09/01
 產品：中西成藥，藥油，搽劑，油劑（風濕油，傷風油，清涼
 油），藥膏，貼劑，治療燒傷製劑。

商標構成：



顏色之要求：橙色，黃色及黑色。

Marca n.º N/23 955 Classe: 5.ª
 Requerente: SINGAPORE HEADWAY MEDICINE CO,
 Unit 3, 14/F., Hong Kong Worsted Mills Industrial Building,
 n.ºs 31-39 Wo Tong Tsui Street, Kwai Chung N. T. Hong Kong.
 Nacionalidade: constituída segundo as leis de H.K.
 Actividade: comercial e industrial
 Data do pedido: 2006/09/01
 Produtos: preparados farmacêuticos chineses e ocidentais, óleos
 medicinais, preparações para aplicar na pele, preparações em óleo
 (óleo para reumatismo, óleo para constipação, óleo mentolado),
 pomadas medicinais, emplastros medicinais, preparações
 farmacêuticas para o tratamento de queimadura.

A marca consiste em:



Reivindicação de cores: laranja, amarelo e preto.

商標編號：N/23956 類別： 5
 申請人：星加坡鴻威藥業公司，場所：香港新界葵涌和塘咀街
 31-39 號香港毛紡工業大廈 14 樓 03 室。

Marca n.º N/23 956 Classe: 5.ª
 Requerente: SINGAPORE HEADWAY MEDICINE CO,
 Unit 3, 14/F., Hong Kong Worsted Mills Industrial Building,
 n.ºs 31-39 Wo Tong Tsui Street, Kwai Chung N. T. Hong Kong.

國籍：根據香港法例成立

活動：商業及工業

申請日期：2006/09/01

產品：中西成藥，藥油，搽劑，油劑（風濕油，傷風油，清涼油），藥膏，貼劑，治療燒傷製劑。

商標構成：

黃道老丁

Nacionalidade: constituída segundo as leis de H.K.

Actividade: comercial e industrial

Data do pedido: 2006/09/01

Produtos: preparados farmacêuticos chineses e ocidentais, óleos medicinais, preparações para aplicar na pele, preparações em óleo (óleo para reumatismo, óleo para constipação, óleo mentolado), pomadas medicinais, emplastos medicinais, preparações farmacêuticas para o tratamento de queimadura.

A marca consiste em:

黃道老丁

商標編號：N/23957

類別： 5

Marca n.º N/23 957

Classe: 5.ª

申請人：星加坡鴻威藥業公司，場所：香港新界葵涌和塘咀街31-39號香港毛紡工業大廈14樓03室。

Requerente: SINGAPORE HEADWAY MEDICINE CO, Unit 3, 14/F., Hong Kong Worsted Mills Industrial Building, n.ºs 31-39 Wo Tong Tsui Street, Kwai Chung N. T. Hong Kong.

國籍：根據香港法例成立

活動：商業及工業

申請日期：2006/09/01

產品：中西成藥，藥油，搽劑，油劑（風濕油，傷風油，清涼油），藥膏，貼劑，治療燒傷製劑。

Nacionalidade: constituída segundo as leis de H.K.

Actividade: comercial e industrial

Data do pedido: 2006/09/01

Produtos: preparados farmacêuticos chineses e ocidentais, óleos medicinais, preparações para aplicar na pele, preparações em óleo (óleo para reumatismo, óleo para constipação, óleo mentolado), pomadas medicinais, emplastos medicinais, preparações farmacêuticas para o tratamento de queimadura.

A marca consiste em:

商標構成：

金波士
上標油

金波士
上標油

商標編號：N/23958

類別： 5

Marca n.º N/23 958

Classe: 5.ª

申請人：星加坡鴻威藥業公司，場所：香港新界葵涌和塘咀街31-39號香港毛紡工業大廈14樓03室。

Requerente: SINGAPORE HEADWAY MEDICINE CO, Unit 3, 14/F., Hong Kong Worsted Mills Industrial Building, n.ºs 31-39 Wo Tong Tsui Street, Kwai Chung N. T. Hong Kong.

國籍：根據香港法例成立

活動：商業及工業

申請日期：2006/09/01

產品：中西成藥，藥油，搽劑，油劑（風濕油，傷風油，清涼油），藥膏，貼劑，治療燒傷製劑。

Nacionalidade: constituída segundo as leis de H.K.

Actividade: comercial e industrial

Data do pedido: 2006/09/01

Produtos: preparados farmacêuticos chineses e ocidentais, óleos medicinais, preparações para aplicar na pele, preparações em óleo (óleo para reumatismo, óleo para constipação, óleo mentolado), pomadas medicinais, emplastos medicinais, preparações farmacêuticas para o tratamento de queimadura.

商標構成：

金波士
三蛇胆虎標
活洛油

A marca consiste em:

金波士
三蛇胆虎標
活洛油

商標編號：N/23959

類別： 5

申請人：星加坡鴻威藥業公司，場所：香港新界葵涌和塘咀街
31-39 號香港毛紡工業大廈 14 樓 03 室。

國籍：根據香港法例成立

活動：商業及工業

申請日期：2006/09/01

產品：中西成藥，藥油，搽劑，油劑（風濕油，傷風油，清涼
油），藥膏，貼劑，治療燒傷製劑。

商標構成：

金波士
蜈蚣蠍子
蛇王標
活洛油

Marca n.º N/23 959

Classe: 5.^a

Requerente: SINGAPORE HEADWAY MEDICINE CO,
Unit 3, 14/F., Hong Kong Worsted Mills Industrial Building,
n.ºs 31-39 Wo Tong Tsui Street, Kwai Chung N. T. Hong Kong.

Nacionalidade: constituída segundo as leis de H.K.

Actividade: comercial e industrial

Data do pedido: 2006/09/01

Produtos: preparados farmacêuticos chineses e ocidentais, óleos
medicinais, preparações para aplicar na pele, preparações em óleo
(óleo para reumatismo, óleo para constipação, óleo mentolado),
pomadas medicinais, emplastros medicinais, preparações
farmacêuticas para o tratamento de queimadura.

A marca consiste em:

金波士
蜈蚣蠍子
蛇王標
活洛油

商標編號：N/23960

類別： 5

申請人：星加坡鴻威藥業公司，場所：香港新界葵涌和塘咀街
31-39 號香港毛紡工業大廈 14 樓 03 室。

國籍：根據香港法例成立

活動：商業及工業

申請日期：2006/09/01

產品：中西成藥，藥油，搽劑，油劑（風濕油，傷風油，清涼
油），藥膏，貼劑，治療燒傷製劑。

商標構成：

金波士
天下第一
活絡靈油

Marca n.º N/23 960

Classe: 5.^a

Requerente: SINGAPORE HEADWAY MEDICINE CO,
Unit 3, 14/F., Hong Kong Worsted Mills Industrial Building,
n.ºs 31-39 Wo Tong Tsui Street, Kwai Chung N. T. Hong Kong.

Nacionalidade: constituída segundo as leis de H.K.

Actividade: comercial e industrial

Data do pedido: 2006/09/01

Produtos: preparados farmacêuticos chineses e ocidentais, óleos
medicinais, preparações para aplicar na pele, preparações em óleo
(óleo para reumatismo, óleo para constipação, óleo mentolado),
pomadas medicinais, emplastros medicinais, preparações
farmacêuticas para o tratamento de queimadura.

A marca consiste em:

金波士
天下第一
活絡靈油

商標編號：N/23961 類別： 5
 申請人：星加坡鴻威藥業公司，場所：香港新界葵涌和塘咀街
 31-39 號香港毛紡工業大廈 14 樓 03 室。

國籍：根據香港法例成立
 活動：商業及工業
 申請日期：2006/09/01
 產品：中西成藥，藥油，搽劑，油劑（風濕油，傷風油，清涼
 油），藥膏，貼劑，治療燒傷製劑。

商標構成：

金波士
 泰安
 萬應莪朮油

Marca n.º N/23 961 Classe: 5.^a
 Requerente: SINGAPORE HEADWAY MEDICINE CO,
 Unit 3, 14/F., Hong Kong Worsted Mills Industrial Building,
 n.ºs 31-39 Wo Tong Tsui Street, Kwai Chung N. T. Hong Kong.
 Nacionalidade: constituída segundo as leis de H.K.
 Actividade: comercial e industrial
 Data do pedido: 2006/09/01
 Produtos: preparados farmacêuticos chineses e ocidentais, óleos
 medicinais, preparações para aplicar na pele, preparações em óleo
 (óleo para reumatismo, óleo para constipação, óleo mentolado),
 pomadas medicinais, emplastros medicinais, preparações
 farmacêuticas para o tratamento de queimadura.
 A marca consiste em:

金波士
 泰安
 萬應莪朮油

商標編號：N/23962 類別： 5
 申請人：星加坡鴻威藥業公司，場所：香港新界葵涌和塘咀街
 31-39 號香港毛紡工業大廈 14 樓 03 室。

國籍：根據香港法例成立
 活動：商業及工業
 申請日期：2006/09/01
 產品：中西成藥，藥油，搽劑，油劑（風濕油，傷風油，清涼
 油），藥膏，貼劑，治療燒傷製劑。

商標構成：

金波士
 正庄
 破痛油

Marca n.º N/23 962 Classe: 5.^a
 Requerente: SINGAPORE HEADWAY MEDICINE CO,
 Unit 3, 14/F., Hong Kong Worsted Mills Industrial Building,
 n.ºs 31-39 Wo Tong Tsui Street, Kwai Chung N. T. Hong Kong.
 Nacionalidade: constituída segundo as leis de H.K.
 Actividade: comercial e industrial
 Data do pedido: 2006/09/01
 Produtos: preparados farmacêuticos chineses e ocidentais, óleos
 medicinais, preparações para aplicar na pele, preparações em óleo
 (óleo para reumatismo, óleo para constipação, óleo mentolado),
 pomadas medicinais, emplastros medicinais, preparações
 farmacêuticas para o tratamento de queimadura.
 A marca consiste em:

金波士
 正庄
 破痛油

商標編號：N/23963 類別： 5
 申請人：星加坡鴻威藥業公司，場所：香港新界葵涌和塘咀街
 31-39 號香港毛紡工業大廈 14 樓 03 室。

國籍：根據香港法例成立

Marca n.º N/23 963 Classe: 5.^a
 Requerente: SINGAPORE HEADWAY MEDICINE CO,
 Unit 3, 14/F., Hong Kong Worsted Mills Industrial Building,
 n.ºs 31-39 Wo Tong Tsui Street, Kwai Chung N. T. Hong Kong.
 Nacionalidade: constituída segundo as leis de H.K.

活動：商業及工業

申請日期：2006/09/01

產品：中西成藥，藥油，搽劑，油劑（風濕油，傷風油，清涼油），藥膏，貼劑，治療燒傷製劑。

商標構成：

金波士
通關活絡
百痛敵油

Actividade: comercial e industrial

Data do pedido: 2006/09/01

Produtos: preparados farmacêuticos chineses e ocidentais, óleos medicinais, preparações para aplicar na pele, preparações em óleo (óleo para reumatismo, óleo para constipação, óleo mentolado), pomadas medicinais, emplastros medicinais, preparações farmacêuticas para o tratamento de queimadura.

A marca consiste em:

金波士
通關活絡
百痛敵油

商標編號：N/23964

類別： 5

申請人：星加坡鴻威藥業公司，場所：香港新界葵涌和塘咀街31-39號香港毛紡工業大廈14樓03室。

國籍：根據香港法例成立

活動：商業及工業

申請日期：2006/09/01

產品：中西成藥，藥油，搽劑，油劑（風濕油，傷風油，清涼油），藥膏，貼劑，治療燒傷製劑。

商標構成：

金波士
雙童標
德國
風油精

Marca n.º N/23 964

Classe: 5.^a

Requerente: SINGAPORE HEADWAY MEDICINE CO, Unit 3, 14/F., Hong Kong Worsted Mills Industrial Building, n.ºs 31-39 Wo Tong Tsui Street, Kwai Chung N. T. Hong Kong.

Nacionalidade: constituída segundo as leis de H.K.

Actividade: comercial e industrial

Data do pedido: 2006/09/01

Produtos: preparados farmacêuticos chineses e ocidentais, óleos medicinais, preparações para aplicar na pele, preparações em óleo (óleo para reumatismo, óleo para constipação, óleo mentolado), pomadas medicinais, emplastros medicinais, preparações farmacêuticas para o tratamento de queimadura.

A marca consiste em:

金波士
雙童標
德國
風油精

商標編號：N/23965

類別： 5

申請人：星加坡鴻威藥業公司，場所：香港新界葵涌和塘咀街31-39號香港毛紡工業大廈14樓03室。

國籍：根據香港法例成立

活動：商業及工業

申請日期：2006/09/01

產品：中西成藥，藥油，搽劑，油劑（風濕油，傷風油，清涼

Marca n.º N/23 965

Classe: 5.^a

Requerente: SINGAPORE HEADWAY MEDICINE CO, Unit 3, 14/F., Hong Kong Worsted Mills Industrial Building, n.ºs 31-39 Wo Tong Tsui Street, Kwai Chung N. T. Hong Kong.

Nacionalidade: constituída segundo as leis de H.K.

Actividade: comercial e industrial

Data do pedido: 2006/09/01

Produtos: preparados farmacêuticos chineses e ocidentais, óleos medicinais, preparações para aplicar na pele, preparações em óleo

油)，藥膏，貼劑，治療燒傷製劑。

商標構成：

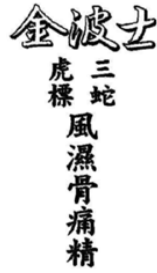

(óleo para reumatismo, óleo para constipação, óleo mentolado), pomadas medicinais, emplastos medicinais, preparações farmacêuticas para o tratamento de queimadura.

A marca consiste em:

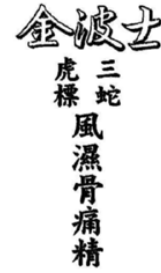

商標編號：N/23966

類別： 5

Marca n.º N/23 966

Classe: 5.^a

申請人：星加坡鴻威藥業公司，場所：香港新界葵涌和塘咀街31-39號香港毛紡工業大廈14樓03室。

Requerente: SINGAPORE HEADWAY MEDICINE CO, Unit 3, 14/F., Hong Kong Worsted Mills Industrial Building, n.ºs 31-39 Wo Tong Tsui Street, Kwai Chung N. T. Hong Kong.

國籍：根據香港法例成立

Nacionalidade: constituída segundo as leis de H.K.

活動：商業及工業

Actividade: comercial e industrial

申請日期：2006/09/01

Data do pedido: 2006/09/01

產品：中西成藥，藥油，搽劑，油劑（風濕油，傷風油，清涼油），藥膏，貼劑，治療燒傷製劑。

Produtos: preparados farmacêuticos chineses e ocidentais, óleos medicinais, preparações para aplicar na pele, preparações em óleo (óleo para reumatismo, óleo para constipação, óleo mentolado), pomadas medicinais, emplastos medicinais, preparações farmacêuticas para o tratamento de queimadura.

商標構成：

A marca consiste em:

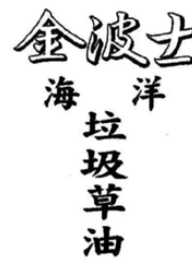

商標編號：N/23967

類別： 5

Marca n.º N/23 967

Classe: 5.^a

申請人：星加坡鴻威藥業公司，場所：香港新界葵涌和塘咀街31-39號香港毛紡工業大廈14樓03室。

Requerente: SINGAPORE HEADWAY MEDICINE CO, Unit 3, 14/F., Hong Kong Worsted Mills Industrial Building, n.ºs 31-39 Wo Tong Tsui Street, Kwai Chung N. T. Hong Kong.

國籍：根據香港法例成立

Nacionalidade: constituída segundo as leis de H.K.

活動：商業及工業

Actividade: comercial e industrial

申請日期：2006/09/01

Data do pedido: 2006/09/01

產品：中西成藥，藥油，搽劑，油劑（風濕油，傷風油，清涼油），藥膏，貼劑，治療燒傷製劑。

Produtos: preparados farmacêuticos chineses e ocidentais, óleos medicinais, preparações para aplicar na pele, preparações em óleo (óleo para reumatismo, óleo para constipação, óleo mentolado), pomadas medicinais, emplastos medicinais, preparações farmacêuticas para o tratamento de queimadura.

商標構成：

A marca consiste em:

金波士
十 三
蛇
胆
驅
風
油

金波士
十 三
蛇
胆
驅
風
油

商標編號：N/23968

類別： 5

Marca n.º N/23 968

Classe: 5.^a

申請人：星加坡鴻威藥業公司，場所：香港新界葵涌和塘咀街
31-39 號香港毛紡工業大廈 14 樓 03 室。

Requerente: SINGAPORE HEADWAY MEDICINE CO,
Unit 3, 14/F., Hong Kong Worsted Mills Industrial Building,
n.ºs 31-39 Wo Tong Tsui Street, Kwai Chung N. T. Hong Kong.

國籍：根據香港法例成立

Nacionalidade: constituída segundo as leis de H.K.

活動：商業及工業

Actividade: comercial e industrial

申請日期：2006/09/01

Data do pedido: 2006/09/01

產品：中西成藥，藥油，搽劑，油劑（風濕油，傷風油，清涼
油），藥膏，貼劑，治療燒傷製劑。

Produtos: preparados farmacêuticos chineses e ocidentais, óleos
medicinais, preparações para aplicar na pele, preparações em óleo
(óleo para reumatismo, óleo para constipação, óleo mentolado),
pomadas medicinais, emplastros medicinais, preparações
farmacêuticas para o tratamento de queimadura.

商標構成：

A marca consiste em:

金波士
下山虎
千里
追
風
油

金波士
下山虎
千里
追
風
油

商標編號：N/23969

類別： 5

Marca n.º N/23 969

Classe: 5.^a

申請人：星加坡鴻威藥業公司，場所：香港新界葵涌和塘咀街
31-39 號香港毛紡工業大廈 14 樓 03 室。

Requerente: SINGAPORE HEADWAY MEDICINE CO,
Unit 3, 14/F., Hong Kong Worsted Mills Industrial Building,
n.ºs 31-39 Wo Tong Tsui Street, Kwai Chung N. T. Hong Kong.

國籍：根據香港法例成立

Nacionalidade: constituída segundo as leis de H.K.

活動：商業及工業

Actividade: comercial e industrial

申請日期：2006/09/01

Data do pedido: 2006/09/01

產品：中西成藥，藥油，搽劑，油劑（風濕油，傷風油，清涼
油），藥膏，貼劑，治療燒傷製劑。

Produtos: preparados farmacêuticos chineses e ocidentais, óleos
medicinais, preparações para aplicar na pele, preparações em óleo
(óleo para reumatismo, óleo para constipação, óleo mentolado),
pomadas medicinais, emplastros medicinais, preparações
farmacêuticas para o tratamento de queimadura.

商標構成：

A marca consiste em:

金波士
千里追風
透骨油

金波士
千里追風
透骨油

商標編號：N/23970

類別： 5

Marca n.º N/23 970

Classe: 5.^a

申請人：星加坡鴻威藥業公司，場所：香港新界葵涌和塘咀街
31-39 號香港毛紡工業大廈 14 樓 03 室。

Requerente: SINGAPORE HEADWAY MEDICINE CO,
Unit 3, 14/F., Hong Kong Worsted Mills Industrial Building,
n.ºs 31-39 Wo Tong Tsui Street, Kwai Chung N. T. Hong Kong.

國籍：根據香港法例成立

Nacionalidade: constituída segundo as leis de H.K.

活動：商業及工業

Actividade: comercial e industrial

申請日期：2006/09/01

Data do pedido: 2006/09/01

產品：中西成藥，藥油，搽劑，油劑（風濕油，傷風油，清涼
油），藥膏，貼劑，治療燒傷製劑。

Produtos: preparados farmacêuticos chineses e ocidentais, óleos
medicinais, preparações para aplicar na pele, preparações em óleo
(óleo para reumatismo, óleo para constipação, óleo mentolado),
pomadas medicinais, emplastros medicinais, preparações
farmacêuticas para o tratamento de queimadura.

商標構成：

A marca consiste em:

金波士
千斤藤
風濕油

金波士
千斤藤
風濕油

商標編號：N/23971

類別： 5

Marca n.º N/23 971

Classe: 5.^a

申請人：星加坡鴻威藥業公司，場所：香港新界葵涌和塘咀街
31-39 號香港毛紡工業大廈 14 樓 03 室。

Requerente: SINGAPORE HEADWAY MEDICINE CO,
Unit 3, 14/F., Hong Kong Worsted Mills Industrial Building,
n.ºs 31-39 Wo Tong Tsui Street, Kwai Chung N. T. Hong Kong.

國籍：根據香港法例成立

Nacionalidade: constituída segundo as leis de H.K.

活動：商業及工業

Actividade: comercial e industrial

申請日期：2006/09/01

Data do pedido: 2006/09/01

產品：中西成藥，藥油，搽劑，油劑（風濕油，傷風油，清涼
油），藥膏，貼劑，治療燒傷製劑。

Produtos: preparados farmacêuticos chineses e ocidentais, óleos
medicinais, preparações para aplicar na pele, preparações em óleo
(óleo para reumatismo, óleo para constipação, óleo mentolado),
pomadas medicinais, emplastros medicinais, preparações
farmacêuticas para o tratamento de queimadura.

商標構成：

A marca consiste em:

金波士
特效
救心油

金波士
特效
救心油

商標編號：N/23972

類別： 5

Marca n.º N/23 972

Classe: 5.^a

申請人：星加坡鴻威藥業公司，場所：香港新界葵涌和塘咀街
31-39 號香港毛紡工業大廈 14 樓 03 室。

Requerente: SINGAPORE HEADWAY MEDICINE CO,
Unit 3, 14/F., Hong Kong Worsted Mills Industrial Building,
n.ºs 31-39 Wo Tong Tsui Street, Kwai Chung N. T. Hong Kong.

國籍：根據香港法例成立

Nacionalidade: constituída segundo as leis de H.K.

活動：商業及工業

Actividade: comercial e industrial

申請日期：2006/09/01

Data do pedido: 2006/09/01

產品：中西成藥，藥油，搽劑，油劑（風濕油，傷風油，清涼
油），藥膏，貼劑，治療燒傷製劑。

Produtos: preparados farmacêuticos chineses e ocidentais, óleos
medicinais, preparações para aplicar na pele, preparações em óleo
(óleo para reumatismo, óleo para constipação, óleo mentolado),
pomadas medicinais, emplastros medicinais, preparações
farmacêuticas para o tratamento de queimadura.

商標構成：

A marca consiste em:

金波士
海狗油

金波士
海狗油

商標編號：N/23973

類別： 5

Marca n.º N/23 973

Classe: 5.^a

申請人：星加坡鴻威藥業公司，場所：香港新界葵涌和塘咀街
31-39 號香港毛紡工業大廈 14 樓 03 室。

Requerente: SINGAPORE HEADWAY MEDICINE CO,
Unit 3, 14/F., Hong Kong Worsted Mills Industrial Building,
n.ºs 31-39 Wo Tong Tsui Street, Kwai Chung N. T. Hong Kong.

國籍：根據香港法例成立

Nacionalidade: constituída segundo as leis de H.K.

活動：商業及工業

Actividade: comercial e industrial

申請日期：2006/09/01

Data do pedido: 2006/09/01

產品：中西成藥，藥油，搽劑，油劑（風濕油，傷風油，清涼
油），藥膏，貼劑，治療燒傷製劑。

Produtos: preparados farmacêuticos chineses e ocidentais, óleos
medicinais, preparações para aplicar na pele, preparações em óleo
(óleo para reumatismo, óleo para constipação, óleo mentolado),
pomadas medicinais, emplastros medicinais, preparações
farmacêuticas para o tratamento de queimadura.

商標構成：

A marca consiste em:

金波士
跌打
萬花油

金波士
跌打
萬花油

商標編號：N/23974

類別： 5

Marca n.º N/23 974

Classe: 5.^a

申請人：星加坡鴻威藥業公司，場所：香港新界葵涌和塘咀街
31-39 號香港毛紡工業大廈 14 樓 03 室。

Requerente: SINGAPORE HEADWAY MEDICINE CO,
Unit 3, 14/F., Hong Kong Worsted Mills Industrial Building,
n.ºs 31-39 Wo Tong Tsui Street, Kwai Chung N. T. Hong Kong.

國籍：根據香港法例成立

Nacionalidade: constituída segundo as leis de H.K.

活動：商業及工業

Actividade: comercial e industrial

申請日期：2006/09/01

Data do pedido: 2006/09/01

產品：中西成藥，藥油，搽劑，油劑（風濕油，傷風油，清涼
油），藥膏，貼劑，治療燒傷製劑。

Produtos: preparados farmacêuticos chineses e ocidentais, óleos
medicinais, preparações para aplicar na pele, preparações em óleo
(óleo para reumatismo, óleo para constipação, óleo mentolado),
pomadas medicinais, emplastros medicinais, preparações
farmacêuticas para o tratamento de queimadura.

商標構成：

A marca consiste em:

金波士
萬應
止痛膏

金波士
萬應
止痛膏

商標編號：N/23975

類別： 5

Marca n.º N/23 975

Classe: 5.^a

申請人：星加坡鴻威藥業公司，場所：香港新界葵涌和塘咀街
31-39 號香港毛紡工業大廈 14 樓 03 室。

Requerente: SINGAPORE HEADWAY MEDICINE CO,
Unit 3, 14/F., Hong Kong Worsted Mills Industrial Building,
n.ºs 31-39 Wo Tong Tsui Street, Kwai Chung N. T. Hong Kong.

國籍：根據香港法例成立

Nacionalidade: constituída segundo as leis de H.K.

活動：商業及工業

Actividade: comercial e industrial

申請日期：2006/09/01

Data do pedido: 2006/09/01

產品：中西成藥，藥油，搽劑，油劑（風濕油，傷風油，清涼
油），藥膏，貼劑，治療燒傷製劑。

Produtos: preparados farmacêuticos chineses e ocidentais, óleos
medicinais, preparações para aplicar na pele, preparações em óleo
(óleo para reumatismo, óleo para constipação, óleo mentolado),
pomadas medicinais, emplastros medicinais, preparações
farmacêuticas para o tratamento de queimadura.

商標構成：

A marca consiste em:

金波士
青
草
膏

金波士
青
草
膏

商標編號：N/23976

類別： 5

Marca n.º N/23 976

Classe: 5.^a

申請人：星加坡鴻威藥業公司，場所：香港新界葵涌和塘咀街
31-39 號香港毛紡工業大廈 14 樓 03 室。

Requerente: SINGAPORE HEADWAY MEDICINE CO,
Unit 3, 14/F., Hong Kong Worsted Mills Industrial Building,
n.ºs 31-39 Wo Tong Tsui Street, Kwai Chung N. T. Hong Kong.

國籍：根據香港法例成立

Nacionalidade: constituída segundo as leis de H.K.

活動：商業及工業

Actividade: comercial e industrial

申請日期：2006/09/01

Data do pedido: 2006/09/01

產品：中西成藥，藥油，搽劑，油劑（風濕油，傷風油，清涼
油），藥膏，貼劑，治療燒傷製劑。

Produtos: preparados farmacêuticos chineses e ocidentais, óleos
medicinais, preparações para aplicar na pele, preparações em óleo
(óleo para reumatismo, óleo para constipação, óleo mentolado),
pomadas medicinais, emplastros medicinais, preparações
farmacêuticas para o tratamento de queimadura.

商標構成：

A marca consiste em:

金波士
通關活絡
骨
刺
靈
油

金波士
通關活絡
骨
刺
靈
油

商標編號：N/23977

類別： 5

Marca n.º N/23 977

Classe: 5.^a

申請人：星加坡鴻威藥業公司，場所：香港新界葵涌和塘咀街
31-39 號香港毛紡工業大廈 14 樓 03 室。

Requerente: SINGAPORE HEADWAY MEDICINE CO,
Unit 3, 14/F., Hong Kong Worsted Mills Industrial Building,
n.ºs 31-39 Wo Tong Tsui Street, Kwai Chung N. T. Hong Kong.

國籍：根據香港法例成立

Nacionalidade: constituída segundo as leis de H.K.

活動：商業及工業

Actividade: comercial e industrial

申請日期：2006/09/01

Data do pedido: 2006/09/01

產品：中西成藥，藥油，搽劑，油劑（風濕油，傷風油，清涼
油），藥膏，貼劑，治療燒傷製劑。

Produtos: preparados farmacêuticos chineses e ocidentais, óleos
medicinais, preparações para aplicar na pele, preparações em óleo
(óleo para reumatismo, óleo para constipação, óleo mentolado),
pomadas medicinais, emplastros medicinais, preparações
farmacêuticas para o tratamento de queimadura.

商標構成：

A marca consiste em:

金波士
腰痛靈

金波士
腰痛靈

商標編號：N/23978

類別： 5

Marca n.º N/23 978

Classe: 5.^a

申請人：星加坡鴻威藥業公司，場所：香港新界葵涌和塘咀街
31-39 號香港毛紡工業大廈 14 樓 03 室。

Requerente: SINGAPORE HEADWAY MEDICINE CO,
Unit 3, 14/F., Hong Kong Worsted Mills Industrial Building,
n.ºs 31-39 Wo Tong Tsui Street, Kwai Chung N. T. Hong Kong.

國籍：根據香港法例成立

Nacionalidade: constituída segundo as leis de H.K.

活動：商業及工業

Actividade: comercial e industrial

申請日期：2006/09/01

Data do pedido: 2006/09/01

產品：中西成藥，藥油，搽劑，油劑（風濕油，傷風油，清涼
油），藥膏，貼劑，治療燒傷製劑。

Produtos: preparados farmacêuticos chineses e ocidentais, óleos
medicinais, preparações para aplicar na pele, preparações em óleo
(óleo para reumatismo, óleo para constipação, óleo mentolado),
pomadas medicinais, emplastros medicinais, preparações
farmacêuticas para o tratamento de queimadura.

商標構成：

A marca consiste em:

金波士
通脈關節靈

金波士
通脈關節靈

商標編號：N/23979

類別： 5

Marca n.º N/23 979

Classe: 5.^a

申請人：星加坡鴻威藥業公司，場所：香港新界葵涌和塘咀街
31-39 號香港毛紡工業大廈 14 樓 03 室。

Requerente: SINGAPORE HEADWAY MEDICINE CO,
Unit 3, 14/F., Hong Kong Worsted Mills Industrial Building,
n.ºs 31-39 Wo Tong Tsui Street, Kwai Chung N. T. Hong Kong.

國籍：根據香港法例成立

Nacionalidade: constituída segundo as leis de H.K.

活動：商業及工業

Actividade: comercial e industrial

申請日期：2006/09/01

Data do pedido: 2006/09/01

產品：中西成藥，藥油，搽劑，油劑（風濕油，傷風油，清涼
油），藥膏，貼劑，治療燒傷製劑。

Produtos: preparados farmacêuticos chineses e ocidentais, óleos
medicinais, preparações para aplicar na pele, preparações em óleo
(óleo para reumatismo, óleo para constipação, óleo mentolado),
pomadas medicinais, emplastros medicinais, preparações
farmacêuticas para o tratamento de queimadura.

商標構成：

金波士
追風透骨何知我油

A marca consiste em:

金波士
追風透骨何知我油

商標編號：N/23980

類別： 35

Marca n.º N/23 980

Classe: 35.^a

申請人：澳門通股份有限公司，場所：Avenida da Amizade, n.º 918, Edifício World Trade Centre, 12.º andar A-B, Macau.

Requerente: Macau Pass S.A., Avenida da Amizade, n.º 918, Edifício World Trade Centre, 12.º andar A-B, Macau.

國籍：根據澳門法例成立

Nacionalidade: constituída segundo as leis de Macau

活動：商業

Actividade: comercial

申請日期：2006/09/01

Data do pedido: 2006/09/01

服務：組織商業或廣告展覽，商業信息，廣告空間出租，將信息編入計算機數據庫，計算機數據庫信息編入，計算機數據庫信息系統化，計算機數據庫信息分類，在計算機檔案中進行數據檢索（替他人），自動售貨機出租。

Serviços: organização de exposição comercial ou de publicidade, informações comerciais, aluguer de espaços publicitários, compilação de informações nas bases de dados de computadores, compilação de informações para bases de dados de computadores, sistematização de informações para bases de dados de computadores, classificação de informações de bases de dados de computadores, busca de dados nos arquivos de computadores (por conta de outrem), aluguer de máquinas de venda automáticas.

商標構成：

A marca consiste em:



顏色之要求：白和綠，如圖所示。

Reivindicação de cores: branco e verde, tal como representados na figura.

商標編號：N/23981

類別： 42

Marca n.º N/23 981

Classe: 42.^a

申請人：澳門通股份有限公司，場所：Avenida da Amizade, n.º 918, Edifício World Trade Centre, 12.º andar A-B, Macau.

Requerente: Macau Pass S.A., Avenida da Amizade, n.º 918, Edifício World Trade Centre, 12.º andar A-B, Macau.

國籍：根據澳門法例成立

Nacionalidade: constituída segundo as leis de Macau

活動：商業

Actividade: comercial

申請日期：2006/09/01

Data do pedido: 2006/09/01

服務：技術研究，技術項目研究，科研項目研究，計算機租賃，計算機出租，計算機編程，計算機軟件設計，計算機軟件升級，計算機軟件更新，計算機硬件諮詢，知識產權許可，計算機軟件出租，研究和開發（替他人），造型（工業品外觀設計），知識產權諮詢，計算機數據復原，恢復計算機數據，計算機軟件維護，計算機系統分析，計算機系統設計，知識產權監督，計算

Serviços: estudos técnicos, estudos de projectos técnicos, estudos de projectos de investigação científica, locação de computadores, aluguer de computadores, programação de computadores, desenho de «software» para computadores, elevação da qualidade («upgrade») de «software» para computadores, renovação de «software» para computadores, consultoria de «hardware» para

機程序複製，把有形的數據和文件轉換成電子媒體，替他人創建和維護網站，主持計算機站（網站），計算機軟件的安裝，計算機程序和數據的數據轉換（非有形轉換）。

商標構成：



顏色之要求：白和綠，如圖所示。

computadores, licenciamento de propriedade intelectual, aluguer de «software» para computadores, estudo e desenvolvimento (por conta de outrem), modelação (desenho exterior de produtos industriais), consultadoria de propriedade intelectual, recuperação de dados de computadores, restauração de dados de computadores, manutenção de «software» para computadores, análise de sistemas de computadores, desenho de sistemas de computadores, inspecção de propriedade intelectual, reprodução de programas de computadores, conversão de dados e documentos visíveis em «media» electrónica, criação e manutenção de «websites» por conta de outrem, direcção de postos de computadores («websites»), instalação de «software» para computadores, conversão de dados para programas e dados de computadores (não de conversão visível).

A marca consiste em:



Reivindicação de cores: branco e verde, tal como representados na figura.

商標編號：N/23982

類別： 36

Marca n.º N/23 982

Classe: 36.^a

申請人：澳門通股份有限公司，場所：Avenida da Amizade, n.º 918, Edifício World Trade Centre, 12.º andar A-B, Macau.

Requerente: Macau Pass S.A., Avenida da Amizade, n.º 918, Edifício World Trade Centre, 12.º andar A-B, Macau.

國籍：根據澳門法例成立

Nacionalidade: constituída segundo as leis de Macau

活動：商業

Actividade: comercial

申請日期：2006/09/01

Data do pedido: 2006/09/01

服務：銀行，組織收款，金融貸款，受託管理，金融服務，儲蓄銀行，金融諮詢，電子轉帳，金融信息，貿易清算（金融）。

Serviços: bancos, organização de cobranças, créditos financeiros, serviços «trustee», serviços financeiros, bancos de poupança, consultadoria financeira, transferências electrónicas, informações financeiras, liquidações de negócios (financeiras).

商標構成：

A marca consiste em:



顏色之要求：白和綠，如圖所示。



Reivindicação de cores: branco e verde, tal como representados na figura.

商標編號：N/23983

類別： 43

Marca n.º N/23 983

Classe: 43.^a

申請人：澳門通股份有限公司，場所：Avenida da Amizade, n.º 918, Edifício World Trade Centre, 12.º andar A-B, Macau.

Requerente: Macau Pass S.A., Avenida da Amizade, n.º 918, Edifício World Trade Centre, 12.º andar A-B, Macau.

國籍：根據澳門法例成立

活動：商業

申請日期：2006/09/01

服務：住所（旅館、供膳寄宿處），咖啡館，自助餐廳，餐廳，臨時食宿處出租，旅遊房屋出租，餐館，旅館預訂，自助餐館，快餐館，預訂臨時住所，預訂臨時住宿。

商標構成：



顏色之要求：白和綠，如圖所示。

Nacionalidade: constituída segundo as leis de Macau

Actividade: comercial

Data do pedido: 2006/09/01

Serviços: residências (hotéis, hospedagens com refeições), cafés, restaurantes de auto-serviço, restaurantes, aluguer de alojamentos com refeições temporários, aluguer de casas turísticas, refeitórios, reservas de hotéis, refeitórios de auto-serviço, refeitórios de refeições rápidas, reservas de residências temporárias, reservas de alojamento temporário.

A marca consiste em:



Reivindicação de cores: branco e verde, tal como representados na figura.

商標編號：N/23984

類別： 3

Marca n.º N/23 984

Classe: 3.ª

申請人：Mülhens GmbH & CO. KG, Venloer Strasse 241-245, 50823 Köln Alemanha.

Requerente: Mülhens GmbH & CO. KG, Venloer Strasse 241-245, 50823 Köln Alemanha.

國籍：德國

活動：商業及工業

申請日期：2006/09/01

產品：肥皂及香皂，香料，精油，身體及美容護理用製劑，髮水，牙膏。

Nacionalidade: alemã

Actividade: comercial e industrial

Data do pedido: 2006/09/01

Produtos: sabões e sabonetes, perfumaria, óleos essenciais, preparações para cuidados corporais e de beleza, loções para os cabelos, dentífricos.

商標構成：

A marca consiste em:

PURSUIT

PURSUIT

優先權日期：2006/04/26；優先權國家/地區：德國；優先權編號：30626788.8。

Data de prioridade: 2006/04/26; País/Território de prioridade: Alemanha; n.º de prioridade: 30626788.8.

商標編號：N/23985

類別： 9

Marca n.º N/23 985

Classe: 9.ª

申請人：ILC Trademark Corporation, Tropic Isle Bldg., P.O. Box 3443, Road Town, Tortola, Bristish Virgin Islands.

Requerente: ILC Trademark Corporation, Tropic Isle Bldg., P.O. Box 3443, Road Town, Tortola, Bristish Virgin Islands.

國籍：英屬維爾京斯島

活動：商業及工業

申請日期：2006/09/01

產品：科學、航海、測地、攝影、電影、光學、衡具、量具、信號、檢驗（監督）、救護（營救）和教學用具及儀器；保護服裝、鞋及頭盔；光學用具及儀器；夾鼻眼鏡，眼鏡，太陽眼鏡，

Nacionalidade: das Ilhas Virgens Britânicas

Actividade: comercial e industrial

Data do pedido: 2006/09/01

Produtos: aparelhos e instrumentos científicos, náuticos, geodésicos, fotográficos, cinematográficos, ópticos, de pesagem, de medida, de sinalização, de verificação (inspeção), de socorro (salvamento) e de ensino; vestuário, calçado e capacetes de

防耀眼眼鏡，放大鏡，運動用眼鏡，眼鏡用玻璃鏡片，眼部用遮陽物，運動用護目鏡，目鏡，眼鏡用繩及鏈，眼鏡用盒及袋，上述所有提及產品用的框、鏡片、部件及配件；全屬第9類。

商標構成：



proteção; aparelhos e instrumentos ópticos; óculos (eyeglasses), óculos (spectacles), óculos de sol, óculos contra o encadeamento, lupas, óculos para desporto, lentes de vidro para óculos (spectacle glasses), palas para os olhos (eyeshades), «goggles» para desporto, oculares (eyepieces), cordões e correntes para óculos, estojos e sacos para óculos, armações, lentes, partes e acessórios para todos os produtos acima mencionados; todos incluídos na classe 9.^a

A marca consiste em:



商標編號：N/23986

類別： 29

Marca n.º N/23 986

Classe: 29.^a

申請人：上海梅園村企業發展有限公司，場所：中國上海市黃浦區北京西路 240 弄 4 號。

Requerente: SHANGHAI MEIYUANCUN ENTERPRISE DEVELOPMENT CO., LTD., N.º 4, Lane 240, West Beijing Road, Huangpu District, Shanghai, China.

國籍：中國

Nacionalidade: chinesa

活動：商業及工業

Actividade: comercial e industrial

申請日期：2006/09/01

Data do pedido: 2006/09/01

產品：肉；魚；腌製，乾製及煮熟的水果和蔬菜；家禽；野味。

Produtos: carne; peixe; frutos e legumes conservados, secos e cozidos; aves; caça.

商標構成：

A marca consiste em:



商標編號：N/23987

類別： 30

Marca n.º N/23 987

Classe: 30.^a

申請人：上海梅園村企業發展有限公司，場所：中國上海市黃浦區北京西路 240 弄 4 號。

Requerente: SHANGHAI MEIYUANCUN ENTERPRISE DEVELOPMENT CO., LTD., N.º 4, Lane 240, West Beijing Road, Huangpu District, Shanghai, China.

國籍：中國

Nacionalidade: chinesa

活動：商業及工業

Actividade: comercial e industrial

申請日期：2006/09/01

Data do pedido: 2006/09/01

產品：咖啡；茶及茶葉代用品；糕點；調味品；非醫用營養品。

Produtos: café; chá e sucedâneos de folhas de chá; pastelaria; condimento; substâncias dietéticas não de uso medicinal.

商標構成：

A marca consiste em:



商標編號：N/23988 類別： 32
 申請人：上海梅園村企業發展有限公司，場所：中國上海市黃浦區北京西路 240 弄 4 號。

國籍：中國
 活動：商業及工業
 申請日期：2006/09/01
 產品：啤酒；不含酒精的果汁飲料；水（飲料）；豆類飲料；植物飲料。
 商標構成：



Marca n.º N/23 988 Classe: 32.^a
 Requerente: SHANGHAI MEIYUANCUN ENTERPRISE DEVELOPMENT CO., LTD., N.º 4, Lane 240, West Beijing Road, Huangpu District, Shanghai, China.

Nacionalidade: chinesa
 Actividade: comercial e industrial
 Data do pedido: 2006/09/01
 Produtos: cerveja; bebidas de sumos de frutos não-alcoólicas; águas (bebidas); bebidas feitas de soja; bebidas de plantas.
 A marca consiste em:



商標編號：N/23989 類別： 33
 申請人：上海梅園村企業發展有限公司，場所：中國上海市黃浦區北京西路 240 弄 4 號。

國籍：中國
 活動：商業及工業
 申請日期：2006/09/01
 產品：含酒精的飲料（啤酒除外）；黃酒；果酒（含酒精）；日本米酒；酒（飲料）。
 商標構成：



Marca n.º N/23 989 Classe: 33.^a
 Requerente: SHANGHAI MEIYUANCUN ENTERPRISE DEVELOPMENT CO., LTD., N.º 4, Lane 240, West Beijing Road, Huangpu District, Shanghai, China.

Nacionalidade: chinesa
 Actividade: comercial e industrial
 Data do pedido: 2006/09/01
 Produtos: bebidas alcoólicas (excepto cerveja); vinho amarelo; extractos de fruta (alcoólicos); «sake»; vinhos (bebidas).
 A marca consiste em:



商標編號：N/23990 類別： 35
 申請人：上海梅園村企業發展有限公司，場所：中國上海市黃浦區北京西路 240 弄 4 號。

國籍：中國
 活動：商業及工業
 申請日期：2006/09/01
 服務：廣告；飯店商業管理；進出口代理；表演藝術家經紀；辦公事務。

商標構成：



Marca n.º N/23 990 Classe: 35.^a
 Requerente: SHANGHAI MEIYUANCUN ENTERPRISE DEVELOPMENT CO., LTD., N.º 4, Lane 240, West Beijing Road, Huangpu District, Shanghai, China.

Nacionalidade: chinesa
 Actividade: comercial e industrial
 Data do pedido: 2006/09/01
 Serviços: publicidade; gestão comercial de hotéis; agenciamento de importação e exportação; corretagem de artistas de representação; serviços de escritório.

A marca consiste em:



商標編號：N/23991 類別： 43
 申請人：上海梅園村企業發展有限公司，場所：中國上海市黃浦區北京西路240弄4號。

國籍：中國
 活動：商業及工業
 申請日期：2006/09/01
 服務：餐館；飯店；住所（旅館，供膳寄宿處）；酒吧；備辦宴席。

商標構成：



Marca n.º N/23 991 Classe: 43.^a
 Requerente: SHANGHAI MEIYUANCUN ENTERPRISE DEVELOPMENT CO., LTD., N.º 4, Lane 240, West Beijing Road, Huangpu District, Shanghai, China.

Nacionalidade: chinesa
 Actividade: comercial e industrial
 Data do pedido: 2006/09/01
 Serviços: refeições; casas de pasto; residências (hotéis, hospedagens com refeições); bares; serviços de «catering» de banquetes.

A marca consiste em:



商標編號：N/23992 類別： 43
 申請人：Kung Wo Tong Limited, Ground Floor, 15-17 Woo Sung Street, Kowloon, Hong Kong.

國籍：根據香港法例成立
 活動：商業及工業
 申請日期：2006/09/01
 服務：提供食品和飲料服務；臨時住宿。

商標構成：



Marca n.º N/23 992 Classe: 43.^a
 Requerente: Kung Wo Tong Limited, Ground Floor, 15-17 Woo Sung Street, Kowloon, Hong Kong.

Nacionalidade: constituída segundo as leis de H.K.
 Actividade: comercial e industrial
 Data do pedido: 2006/09/01
 Serviços: serviços para fornecimento de comidas e bebidas; alojamento temporário.

A marca consiste em:



商標編號：N/23993 類別： 16
 申請人：Gerstner Investments Limited, P.O. Box 957, Offshore Incorporations Centre, Road Town, Tortola, British Virgin Islands.

國籍：英屬維爾京斯島
 活動：商業及工業
 申請日期：2006/09/01
 產品：不屬別類的紙，紙板及其製品；印刷品；海報；照片；文具用品。

商標構成：

HARBOUR MILE

Marca n.º N/23 993 Classe: 16.^a
 Requerente: Gerstner Investments Limited, P.O. Box 957, Offshore Incorporations Centre, Road Town, Tortola, British Virgin Islands.

Nacionalidade: das Ilhas Virgens Britânicas
 Actividade: comercial e industrial
 Data do pedido: 2006/09/01
 Produtos: papel, cartão e artigos feitos destes materiais, não incluídos noutras classes; materiais impressos; cartazes; fotografias; artigos de papelaria.

A marca consiste em:

HARBOUR MILE

商標編號：N/23994 類別： 19
 申請人：Gerstner Investments Limited, P.O. Box 957, Offshore
 Incorporations Centre, Road Town, Tortola, British Virgin Islands.

國籍：英屬維爾京斯島
 活動：商業及工業
 申請日期：2006/09/01
 產品：建築用非金屬建築材料；商業、工業及住宅樓宇，酒店，停車場，倉庫，工廠，房屋，平房，別墅，分層單位，公寓及樓層；全屬第 19 類。

商標構成：

HARBOUR MILE

商標編號：N/23995 類別： 35
 申請人：Gerstner Investments Limited, P.O. Box 957, Offshore
 Incorporations Centre, Road Town, Tortola, British Virgin Islands.

國籍：英屬維爾京斯島
 活動：商業及工業
 申請日期：2006/09/01
 服務：酒店管理；為第三者利益而匯集各類產品（其運輸除外），使顧客能夠透過零售商、批發商、超級市場、店鋪、倉庫、售賣亭或商業中心、於酒店的商業廊、食品和飲料店便利地觀看及購買這些產品；企業管理及企業行政；商業調查；不動產如住宅及商業樓宇、辦公室、貿易中心、商業倉庫、商業中心、零售及批發店、臨時住宿、酒店、汽車酒店、渡假酒店、帶清潔服務的分層單位、樓宇、房屋、公寓、帶清潔服務的分層單位、樓層及綜合性住宅的商業管理及行政；組織以貿易及商業為目的之常會、討論會及展覽會；地址表匯編；廣告服務；廣告空間出租；產品介紹；樣品及廣告材料分發；透過郵遞的廣告；組織商業交易會及以商業或廣告為目的之產品展示；組織以商業或廣告為目的之展覽會；廣告材料分發；貨品用服務介紹；廣告服務；公共關係；市場營銷及推銷，市場分析及研究服務；組織商業投標；與上述提及服務有關的顧問及諮詢服務。

Marca n.º N/23 994 Classe: 19.^a
 Requerente: Gerstner Investments Limited, P.O. Box 957,
 Offshore Incorporations Centre, Road Town, Tortola, British Vir-
 gin Islands.

Nacionalidade: das Ilhas Virgens Britânicas
 Actividade: comercial e industrial
 Data do pedido: 2006/09/01
 Produtos: materiais de construção sem serem metálicos para construção; edifícios comerciais, industriais e residenciais, hotéis, parques de estacionamento, armazéns, fábricas, casas, moradias (bungalows), vilas, apartamentos, condomínios e andares; todos incluídos na classe 19.^a

A marca consiste em:

HARBOUR MILE

Marca n.º N/23 995 Classe: 35.^a
 Requerente: Gerstner Investments Limited, P.O. Box 957,
 Offshore Incorporations Centre, Road Town, Tortola, British Vir-
 gin Islands.

Nacionalidade: das Ilhas Virgens Britânicas
 Actividade: comercial e industrial
 Data do pedido: 2006/09/01
 Serviços: gestão de hotéis; agregação para o benefício de terceiros de uma variedade de produtos (excluindo o transporte dos mesmos), permitindo aos clientes uma conveniente apreciação e aquisição desses produtos num retalhista, grossista, supermercado, loja, armazém, quiosque ou centro comercial, galerias comerciais em hotel, lojas de comidas e bebidas; gestão de empresas e administração de empresas; buscas comerciais; gestão comercial e administração de imóveis, nomeadamente residenciais e comerciais, escritórios, centros de negócios, armazéns comerciais, centros comerciais, lojas de vendas a retalho e por grosso, alojamentos temporários, hotéis, motéis, pousadas, apartamentos com serviço de limpeza, prédios, casas, condomínios, apartamentos com serviço de limpeza, andares e complexos residenciais; organização de convenções, conferências e exposições para fins de negócios e comerciais; compilação de listas de endereços; serviços de publicidade; aluguer de espaço publicitário; apresentação de produtos; distribuição de amostras e material publicitário; publicidade por correio; organização de feiras comerciais e mostras de produtos para fins comerciais ou publicitários; organização de exposições para fins comerciais ou publicitários; distribuição de material publicitário; apresentação de serviços para mercadorias; serviços de publicidade; relações públicas; serviços de marketing e promocionais, análise e pesquisa de mercado; organização de concursos comerciais; serviços de assessoria e consultoria relacionados com os serviços supramencionados.

商標構成：

HARBOUR MILE

A marca consiste em:

HARBOUR MILE

商標編號：N/23996

類別： 36

Marca n.º N/23 996

Classe: 36.^a

申請人：Gerstner Investments Limited, P.O. Box 957, Offshore Incorporations Centre, Road Town, Tortola, British Virgin Islands.

Requerente: Gerstner Investments Limited, P.O. Box 957, Offshore Incorporations Centre, Road Town, Tortola, British Virgin Islands.

國籍：英屬維爾京斯島

活動：商業及工業

申請日期：2006/09/01

Nacionalidade: das Ilhas Virgens Britânicas

Actividade: comercial e industrial

Data do pedido: 2006/09/01

服務：不動產事務；為第三者利益而匯集各類商業倉庫、零售及批發店、餐廳及以不動產管理為目的之服務提供者；不動產代理服務；不動產、住宅、工業及商業樓宇、辦公室、貿易中心、商業倉庫、商業中心、零售及批發店、酒店、帶清潔服務的分層單位、樓宇、房屋、公寓、分層單位、樓層及綜合性住宅的出租與租賃；管理、發展顧問、項目評估及管理及協調；全與不動產有關；與上述提及服務有關的顧問及諮詢服務。

Serviços: assuntos imobiliários; agregação para o benefício de terceiros de uma variedade de armazéns comerciais, lojas de vendas a retalho e por grosso, restaurantes e fornecedores de serviços para fins de gestão imobiliária; serviços de agências imobiliárias; aluguer e locação imobiliária, edifícios residenciais, industriais e comerciais, escritórios, centros de negócios, armazéns comerciais, centros comerciais, lojas de vendas a retalho e por grosso, hotéis, apartamentos com serviço de limpeza, prédios, casas, condomínios, apartamentos, andares e complexos residenciais; gestão, assessoria de desenvolvimento, avaliação e gestão e coordenação de projectos; tudo relacionado com imobiliária; serviços de assessoria e consultoria relacionados com os serviços supramencionados.

商標構成：

HARBOUR MILE

A marca consiste em:

HARBOUR MILE

商標編號：N/23997

類別： 37

Marca n.º N/23 997

Classe: 37.^a

申請人：Gerstner Investments Limited, P.O. Box 957, Offshore Incorporations Centre, Road Town, Tortola, British Virgin Islands.

Requerente: Gerstner Investments Limited, P.O. Box 957, Offshore Incorporations Centre, Road Town, Tortola, British Virgin Islands.

國籍：英屬維爾京斯島

活動：商業及工業

申請日期：2006/09/01

Nacionalidade: das Ilhas Virgens Britânicas

Actividade: comercial e industrial

Data do pedido: 2006/09/01

服務：樓宇建築及土木工程服務；不動產、住宅、工業及商業樓宇、辦公室、貿易中心、商業倉庫、商業中心、零售及批發店、臨時住宿、酒店、汽車酒店、渡假酒店、帶清潔服務的分層單位、樓宇、房屋、公寓、分層單位、樓層、倉庫、工廠及綜合性住宅的建築、修復、翻新、保養及修理；不動產項目；與上述提及服務有關的顧問及諮詢服務。

Serviços: serviços de construção de prédios e construção civil; construção, restauração, renovação, manutenção e reparação de imóveis, edifícios residenciais, industriais e comerciais, escritórios, centros de negócios, armazéns comerciais, centros comerciais, lojas de vendas a retalho e por grosso, alojamentos temporários, hotéis, motéis, pousadas, apartamentos com serviço de limpeza, prédios, casas, condomínios, apartamentos, andares, armazéns, fábricas e complexos residenciais; projectos imobiliários; serviços de assessoria e consultoria relacionados com os serviços supramencionados.

商標構成：

HARBOUR MILE

A marca consiste em:

HARBOUR MILE

商標編號：N/23998

類別： 39

申請人：Gerstner Investments Limited, P.O. Box 957, Offshore Incorporations Centre, Road Town, Tortola, British Virgin Islands.

國籍：英屬維爾京斯島

活動：商業及工業

申請日期：2006/09/01

服務：停車場；車輛出租；司機服務；貨物送遞；貨物儲存；貨物包裝；訂貨送遞；貨物或信息送遞；報章送遞；停車場出租；組織旅行團；旅客運輸；運輸預留；旅行預留；旅客陪同；關於運輸的資訊；安排旅行箱的存放；行李存放，行李儲存，行李處理，行李運輸；於倉庫的存放；全屬第 39 類。

Marca n.º N/23 998

Classe: 39.^a

Requerente: Gerstner Investments Limited, P.O. Box 957, Offshore Incorporations Centre, Road Town, Tortola, British Virgin Islands.

Nacionalidade: das Ilhas Virgens Britânicas

Actividade: comercial e industrial

Data do pedido: 2006/09/01

Serviços: parques de estacionamento; aluguer de viaturas; serviços de motorista; entrega de mercadorias; armazenamento de mercadorias; embalagem de mercadorias; entrega de encomendas; entrega de mercadorias ou mensagens; entrega de jornais; aluguer de parques de estacionamento; organização de excursões; transporte de viajantes; reservas de transportes; reservas de viagens; acompanhamento de viajantes; informações sobre transportes; organização de depósito de malas de viagem; depósito de bagagem, armazenamento de bagagem, manuseamento de bagagem, transporte de bagagem; depósito em armazém; tudo incluído na classe 39.^a

A marca consiste em:

商標構成：

HARBOUR MILE

HARBOUR MILE

商標編號：N/23999

類別： 41

申請人：Gerstner Investments Limited, P.O. Box 957, Offshore Incorporations Centre, Road Town, Tortola, British Virgin Islands.

國籍：英屬維爾京斯島

活動：商業及工業

申請日期：2006/09/01

服務：提供關於娛樂、消閒、體育、社會及文化活動的資訊；組織及指導討論會、常會、專業會議、研討會及培訓課程（工作坊）；組織及指導展覽會、時裝表演、商業交易會、產品表演及文化表演和活動；提供娛樂設施；提供體育設施；提供組織研討會及培訓項目的設施；藝術品陳列館的服務；表演座位預留；組織及指導烹飪課程及餐食的提供；賭場設施；電影院設施；體操館服務；溫泉別墅設施；露天泳池；演出現場表演；出租體育設備；提供消遣、體育及體操俱樂部設施；音樂團體活動；於俱樂部

Marca n.º N/23 999

Classe: 41.^a

Requerente: Gerstner Investments Limited, P.O. Box 957, Offshore Incorporations Centre, Road Town, Tortola, British Virgin Islands.

Nacionalidade: das Ilhas Virgens Britânicas

Actividade: comercial e industrial

Data do pedido: 2006/09/01

Serviços: prestação de informações sobre entretenimento, diversão, desporto, actividades sociais e culturais; organização e condução de conferências, convenções, congressos, seminários e cursos de formação (workshops); organização e condução de exposições, passagens de modelos, feiras comerciais, espectáculos de produtos e espectáculos e actuações culturais; fornecimento de instalações de entretenimento; fornecimento de instalações desportivas; fornecimento de instalações para organização de seminários e programas de formação; serviços de galeria de arte; reserva de lugares para espectáculos; organização e condução de cursos de culinária e de fornecimento de refeições; instalações para casino; instalações para cinema; serviços de ginásio; instalações para estância termal; piscinas ao ar livre; apresentação

部、的士高、時裝表演及夜總會之娛樂服務；出版書籍、雜誌及印刷材料；在線出版服務；提供在線電子出版（不可下載）；關於娛樂及消閒的資訊；組織競賽；透過互聯網提供以娛樂、社會及文化為目的之資訊；提供消遣活動；出租長篇電影菲林及娛樂用電影；提供卡拉OK服務；在線提供新聞；全屬第41類。

商標構成：

HARBOUR MILE

de espectáculos ao vivo; aluguer de equipamentos desportivos; fornecimento de instalações para clubes recreativos, de desporto e ginástica; actuações de grupos musicais; serviços de entretenimento em clubes, discotecas, passagens de modelos e clubes nocturnos; publicação de livros, revistas e materiais impressos; serviços de publicações on-line; fornecimento de publicações electrónicas on-line (não descarregáveis); informações sobre entretenimento ou diversão; organização de concursos; prestação de informações para fins de entretenimento, sociais e culturais via Internet; fornecimento de actividades recreativas; aluguer de filmes de longa metragem e filmes para entretenimento; fornecimento de serviços de karaoke; fornecimento de notícias on-line, tudo incluído na classe 41.^a

A marca consiste em:

HARBOUR MILE

商標編號：N/24000

類別： 42

申請人：Gerstner Investments Limited, P.O. Box 957, Offshore Incorporations Centre, Road Town, Tortola, British Virgin Islands.

國籍：英屬維爾京斯島

活動：商業及工業

申請日期：2006/09/01

服務：設計及建築學服務；與土地使用有關的建築學服務；不動產、住宅、工業及商業樓宇、辦公室、貿易中心、商業倉庫、商業中心、零售及批發店、臨時住宿、酒店、汽車酒店、渡假酒店、帶清潔服務的分層單位、樓宇、房屋、公寓、分層單位、樓層、倉庫、工廠及綜合性住宅的設計及規劃；商住綜合體的規劃及描繪；與上述提及服務有關的顧問及諮詢服務。

商標構成：

HARBOUR MILE

Marca n.º N/24 000

Classe: 42.^a

Requerente: Gerstner Investments Limited, P.O. Box 957, Offshore Incorporations Centre, Road Town, Tortola, British Virgin Islands.

Nacionalidade: das Ilhas Virgens Britânicas

Actividade: comercial e industrial

Data do pedido: 2006/09/01

Serviços: serviços de desenho e arquitectura; serviços arquitecturais relacionados com o aproveitamento de terrenos; projecto e planeamento de imóveis, edifícios residenciais, industriais e comerciais, escritórios, centros de negócios, armazéns comerciais, centros comerciais, lojas de vendas a retalho e por grosso, alojamentos temporários, hotéis, motéis, pousadas, apartamentos com serviço de limpeza, prédios, casas, condomínios, apartamentos, andares, armazém, fábricas e complexos residenciais; planeamento e traçado de complexos residenciais e comerciais; serviços de assessoria e consultoria relacionados com os serviços supramencionados.

A marca consiste em:

HARBOUR MILE

商標編號：N/24001

類別： 43

申請人：Gerstner Investments Limited, P.O. Box 957, Offshore Incorporations Centre, Road Town, Tortola, British Virgin Islands.

國籍：英屬維爾京斯島

活動：商業及工業

申請日期：2006/09/01

Marca n.º N/24 001

Classe: 43.^a

Requerente: Gerstner Investments Limited, P.O. Box 957, Offshore Incorporations Centre, Road Town, Tortola, British Virgin Islands.

Nacionalidade: das Ilhas Virgens Britânicas

Actividade: comercial e industrial

Data do pedido: 2006/09/01

服務：臨時住宿服務；住宿出租代理服務；酒店，汽車酒店及渡假酒店；帶清潔服務的分層單位；臨時住宿的預留服務，住宿、酒店、渡假酒店及帶清潔服務的分層單位的出租代理；提供食品和飲料服務；餐廳、酒吧及提供餐食服務；小吃開胃品店服務，為常會提供設施，會議室出租，臨時住宿。

商標構成：

HARBOUR MILE

Serviços: serviços de alojamento temporário; serviços de agências de aluguer de alojamentos; hotéis, motéis e pousadas; apartamentos com serviço de limpeza; serviços de reservas de alojamento temporário, agências de aluguer de alojamentos, hotel, pousadas e apartamentos com serviço de limpeza; serviços para fornecimento de comidas e bebidas; serviços de restaurante, bar e fornecimento de refeições; serviços de salas para aperitivos, fornecimento de instalações para conferências, aluguer de salas de reuniões, alojamentos temporários.

A marca consiste em:

HARBOUR MILE

商標編號：N/24002

類別： 45

申請人：Gerstner Investments Limited, P.O. Box 957, Offshore Incorporations Centre, Road Town, Tortola, British Virgin Islands.

Marca n.º N/24 002

Classe: 45.^a

Requerente: Gerstner Investments Limited, P.O. Box 957, Offshore Incorporations Centre, Road Town, Tortola, British Virgin Islands.

國籍：英屬維爾京斯島

活動：商業及工業

申請日期：2006/09/01

服務：保護不動產及個人的安全服務。

Nacionalidade: das Ilhas Virgens Britânicas

Actividade: comercial e industrial

Data do pedido: 2006/09/01

Serviços: serviços de segurança para a protecção de imóveis e pessoas.

商標構成：

A marca consiste em:

HARBOUR MILE

HARBOUR MILE

商標編號：N/24003

類別： 16

申請人：Gerstner Investments Limited, P.O. Box 957, Offshore Incorporations Centre, Road Town, Tortola, British Virgin Islands.

Marca n.º N/24 003

Classe: 16.^a

Requerente: Gerstner Investments Limited, P.O. Box 957, Offshore Incorporations Centre, Road Town, Tortola, British Virgin Islands.

國籍：英屬維爾京斯島

活動：商業及工業

申請日期：2006/09/01

產品：不屬別類的紙，紙板及其製品；印刷品；海報；照片；文具用品。

Nacionalidade: das Ilhas Virgens Britânicas

Actividade: comercial e industrial

Data do pedido: 2006/09/01

Produtos: papel, cartão e artigos feitos destes materiais, não incluídos noutras classes; materiais impressos; cartazes; fotografias; artigos de papelaria.

商標構成：

A marca consiste em:

南灣海岸

南灣海岸

商標編號：N/24004

類別： 19

申請人：Gerstner Investments Limited, P.O. Box 957, Offshore Incorporations Centre, Road Town, Tortola, British Virgin Islands.

Marca n.º N/24 004

Classe: 19.^a

Requerente: Gerstner Investments Limited, P.O. Box 957, Offshore Incorporations Centre, Road Town, Tortola, British Virgin Islands.

國籍：英屬維爾京斯島

Nacionalidade: das Ilhas Virgens Britânicas

活動：商業及工業

申請日期：2006/09/01

產品：建築用非金屬建築材料；商業、工業及住宅樓宇，酒店，停車場，倉庫，工廠，房屋，平房，別墅，分層單位，公寓及樓層；全屬第19類。

商標構成：

南灣海岸

Actividade: comercial e industrial

Data do pedido: 2006/09/01

Produtos: materiais de construção sem serem metálicos para construção; edifícios comerciais, industriais e residenciais, hotéis, parques de estacionamento, armazéns, fábricas, casas, moradias (bungalows), vilas, apartamentos, condomínios e andares; todos incluídos na classe 19.^a

A marca consiste em:

南灣海岸

商標編號：N/24005

類別： 35

申請人：Gerstner Investments Limited, P.O. Box 957, Offshore Incorporations Centre, Road Town, Tortola, British Virgin Islands.

國籍：英屬維爾京斯島

活動：商業及工業

申請日期：2006/09/01

服務：酒店管理；為第三者利益而匯集各類產品（其運輸除外），使顧客能夠透過零售商、批發商、超級市場、店舖、倉庫、售賣亭或商業中心、於酒店的商業廊、食品和飲料店便利地觀看及購買這些產品；企業管理及企業行政；商業調查；不動產如住宅及商業樓宇、辦公室、貿易中心、商業倉庫、商業中心、零售及批發店、臨時住宿、酒店、汽車酒店、渡假酒店、帶清潔服務的分層單位、樓宇、房屋、公寓、帶清潔服務的分層單位、樓層及綜合性住宅的商業管理及行政；組織以貿易及商業為目的之常會、討論會及展覽會；地址表匯編；廣告服務；廣告空間出租；產品介紹；樣品及廣告材料分發；透過郵遞的廣告；組織商業交易會及以商業或廣告為目的之產品展示；組織以商業或廣告為目的之展覽會；廣告材料分發；貨品用服務介紹；廣告服務；公共關係；市場營銷及推銷，市場分析及研究服務；組織商業投標；與上述提及服務有關的顧問及諮詢服務。

商標構成：

南灣海岸

Marca n.º N/24 005

Classe: 35.^a

Requerente: Gerstner Investments Limited, P.O. Box 957, Offshore Incorporations Centre, Road Town, Tortola, British Virgin Islands.

Nacionalidade: das Ilhas Virgens Britânicas

Actividade: comercial e industrial

Data do pedido: 2006/09/01

Serviços: gestão de hotéis; agregação para o benefício de terceiros de uma variedade de produtos (excluindo o transporte dos mesmos), permitindo aos clientes uma conveniente apreciação e aquisição desses produtos num retalhista, grossista, supermercado, loja, armazém, quiosque ou centro comercial, galerias comerciais em hotel, lojas de comidas e bebidas; gestão de empresas e administração de empresas; buscas comerciais; gestão comercial e administração de imóveis, nomeadamente residenciais e comerciais, escritórios, centros de negócios, armazéns comerciais, centros comerciais, lojas de vendas a retalho e por grosso, alojamentos temporários, hotéis, motéis, pousadas, apartamentos com serviço de limpeza, prédios, casas, condomínios, apartamentos com serviço de limpeza, andares e complexos residenciais; organização de convenções, conferências e exposições para fins de negócios e comerciais; compilação de listas de endereços; serviços de publicidade; aluguer de espaço publicitário; apresentação de produtos; distribuição de amostras e material publicitário; publicidade por correio; organização de feiras comerciais e mostras de produtos para fins comerciais ou publicitários; organização de exposições para fins comerciais ou publicitários; distribuição de material publicitário; apresentação de serviços para mercadorias; serviços de publicidade; relações públicas; serviços de marketing e promocionais, análise e pesquisa de mercado; organização de concursos comerciais; serviços de assessoria e consultoria relacionados com os serviços supramencionados.

A marca consiste em:

南灣海岸

商標編號：N/24006

類別： 36

Marca n.º N/24 006

Classe: 36.^a

申請人：Gerstner Investments Limited, P.O. Box 957, Offshore Incorporations Centre, Road Town, Tortola, British Virgin Islands.

Requerente: Gerstner Investments Limited, P.O. Box 957, Offshore Incorporations Centre, Road Town, Tortola, British Virgin Islands.

國籍：英屬維爾京斯島

Nacionalidade: das Ilhas Virgens Britânicas

活動：商業及工業

Actividade: comercial e industrial

申請日期：2006/09/01

Data do pedido: 2006/09/01

服務：不動產事務；為第三者利益而匯集各類商業倉庫、零售及批發店、餐廳及以不動產管理為目的之服務提供者；不動產代理服務；不動產、住宅、工業及商業樓宇、辦公室、貿易中心、商業倉庫、商業中心、零售及批發店、酒店、帶清潔服務的分層單位、樓宇、房屋、公寓、分層單位、樓層及綜合性住宅的出租與租賃；管理、發展顧問、項目評估及管理及協調；全與不動產有關；與上述提及服務有關的顧問及諮詢服務。

Serviços: assuntos imobiliários; agregação para o benefício de terceiros de uma variedade de armazéns comerciais, lojas de vendas a retalho e por grosso, restaurantes e fornecedores de serviços para fins de gestão imobiliária; serviços de agências imobiliárias; aluguer e locação imobiliária, edifícios residenciais, industriais e comerciais, escritórios, centros de negócios, armazéns comerciais, centros comerciais, lojas de vendas e retalho e por grosso, hotéis, apartamentos com serviço de limpeza, prédios, casas, condomínios, apartamentos, andares e complexos residenciais; gestão, assessoria de desenvolvimento, avaliação e gestão e coordenação de projectos; tudo relacionado com imobiliária; serviços de assessoria e consultoria relacionados com os serviços supramencionados.

商標構成：

A marca consiste em:

南灣海岸

南灣海岸

商標編號：N/24007

類別： 37

Marca n.º N/24 007

Classe: 37.^a

申請人：Gerstner Investments Limited, P.O. Box 957, Offshore Incorporations Centre, Road Town, Tortola, British Virgin Islands.

Requerente: Gerstner Investments Limited, P.O. Box 957, Offshore Incorporations Centre, Road Town, Tortola, British Virgin Islands.

國籍：英屬維爾京斯島

Nacionalidade: das Ilhas Virgens Britânicas

活動：商業及工業

Actividade: comercial e industrial

申請日期：2006/09/01

Data do pedido: 2006/09/01

服務：樓宇建築及土木工程服務；不動產、住宅、工業及商業樓宇、辦公室、貿易中心、商業倉庫、商業中心、零售及批發店、臨時住宿、酒店、汽車酒店、渡假酒店、帶清潔服務的分層單位、樓宇、房屋、公寓、分層單位、樓層、倉庫、工廠及綜合性住宅的建築、修復、翻新、保養及修理；不動產項目；與上述提及服務有關的顧問及諮詢服務。

Serviços: serviços de construção de prédios e construção civil; construção, restauração, renovação, manutenção e reparação de imóveis, edifícios residenciais, industriais e comerciais, escritórios, centros de negócios, armazéns comerciais, centros comerciais, lojas de vendas a retalho e por grosso, alojamentos temporários, hotéis, motéis, pousadas, apartamentos com serviço de limpeza, prédios, casas, condomínios, apartamentos, andares, armazéns, fábricas e complexos residenciais; projectos imobiliários; serviços de assessoria e consultoria relacionados com os serviços supramencionados.

商標構成：

A marca consiste em:

南灣海岸

南灣海岸

商標編號：N/24008 類別： 39
 申請人：Gerstner Investments Limited, P.O. Box 957, Offshore
 Incorporations Centre, Road Town, Tortola, British Virgin Islands.

國籍：英屬維爾京斯島
 活動：商業及工業
 申請日期：2006/09/01
 服務：停車場；車輛出租；司機服務；貨物送遞；貨物儲存；
 貨物包裝；訂貨送遞；貨物或信息送遞；報章送遞；停車場出
 租；組織旅行團；旅客運輸；運輸預留；旅行預留；旅客陪同；
 關於運輸的資訊；安排旅行箱的存放；行李存放，行李儲存，行
 李處理，行李運輸；於倉庫的存放；全屬第39類。

商標構成：

南灣海岸

Marca n.º N/24 008 Classe: 39.^a
 Requerente: Gerstner Investments Limited, P.O. Box 957,
 Offshore Incorporations Centre, Road Town, Tortola, British Vir-
 gin Islands.

Nacionalidade: das Ilhas Virgens Britânicas
 Actividade: comercial e industrial
 Data do pedido: 2006/09/01
 Serviços: parques de estacionamento; aluguer de viaturas;
 serviços de motorista; entrega de mercadorias; armazenamento
 de mercadorias; embalagem de mercadorias; entrega de
 encomendas; entrega de mercadorias ou mensagens; entrega de
 jornais; aluguer de parques de estacionamento; organização de
 excursões; transporte de viajantes; reservas de transportes;
 reservas de viagens; acompanhamento de viajantes; informações
 sobre transportes; organização de depósito de malas de viagem;
 depósito de bagagem, armazenamento de bagagem, manusea-
 mento de bagagem, transporte de bagagem; depósito em armazém;
 tudo incluído na classe 39.^a

A marca consiste em:

南灣海岸

商標編號：N/24009 類別： 41
 申請人：Gerstner Investments Limited, P.O. Box 957, Offshore
 Incorporations Centre, Road Town, Tortola, British Virgin Islands.

國籍：英屬維爾京斯島
 活動：商業及工業
 申請日期：2006/09/01
 服務：提供關於娛樂、消閒、體育、社會及文化活動的資訊；
 組織及指導討論會、常會、專業會議、研討會及培訓課程（工作
 坊）；組織及指導展覽會、時裝表演、商業交易會、產品表演及
 文化表演和活動；提供娛樂設施；提供體育設施；提供組織研討
 會及培訓項目的設施；藝術品陳列館的服務；表演座位預留；組
 織及指導烹飪課程及餐食的提供；賭場設施；電影院設施；體操
 館服務；溫泉別墅設施；露天泳池；演出現場表演；出租體育設
 備；提供消遣、體育及體操俱樂部設施；音樂團體活動；於俱樂
 部、的士高、時裝表演及夜總會娛樂服務；出版書籍、雜誌及

Marca n.º N/24 009 Classe: 41.^a
 Requerente: Gerstner Investments Limited, P.O. Box 957,
 Offshore Incorporations Centre, Road Town, Tortola, British Vir-
 gin Islands.

Nacionalidade: das Ilhas Virgens Britânicas
 Actividade: comercial e industrial
 Data do pedido: 2006/09/01
 Serviços: prestação de informações sobre entretenimento,
 diversão, desporto, actividades sociais e culturais; organização e
 condução de conferências, convenções, congressos, seminários e
 cursos de formação (workshops); organização e condução de
 exposições, passagens de modelos, feiras comerciais, espectáculos
 de produtos e espectáculos e actuações culturais; fornecimento
 de instalações de entretenimento; fornecimento de instalações
 desportivas; fornecimento de instalações para organização de
 seminários e programas de formação; serviços de galeria de arte;
 reserva de lugares para espectáculos; organização e condução de
 cursos de culinária e de fornecimento de refeições; instalações
 para casino; instalações para cinema; serviços de ginásio;
 instalações para estância termal; piscinas ao ar livre; apresentação
 de espectáculos ao vivo; aluguer de equipamentos desportivos;
 fornecimento de instalações para clubes recreativos, de desporto
 e ginástica; actuações de grupos musicais; serviços de
 entretenimento em clubes, discotecas, passagens de modelos e
 clubes nocturnos; publicação de livros, revistas e materiais

印刷材料；在線出版服務；提供在線電子出版（不可下載）；關於娛樂及消閒的資訊；組織競賽；透過互聯網提供以娛樂、社會及文化為目的之資訊；提供消遣活動；出租長篇電影菲林及娛樂用電影；提供卡拉OK服務；在線提供新聞；全屬第41類。

商標構成：

南灣海岸

impressos; serviços de publicações on-line; fornecimento de publicações electrónicas on-line (não descarregáveis); informações sobre entretenimento ou diversão; organização de concursos; prestação de informações para fins de entretenimento, sociais e culturais via Internet; fornecimento de actividades recreativas; aluguer de filmes de longa metragem e filmes para entretenimento; fornecimento de serviços de karaoke; fornecimento de notícias on-line, tudo incluído na classe 41.^a

A marca consiste em:

南灣海岸

商標編號：N/24010

類別： 42

申請人：Gerstner Investments Limited, P.O. Box 957, Offshore Incorporations Centre, Road Town, Tortola, British Virgin Islands.

國籍：英屬維爾京斯島

活動：商業及工業

申請日期：2006/09/01

服務：設計及建築學服務；與土地使用有關的建築學服務；不動產、住宅、工業及商業樓宇、辦公室、貿易中心、商業倉庫、商業中心、零售及批發店、臨時住宿、酒店、汽車酒店、渡假酒店、帶清潔服務的分層單位、樓宇、房屋、公寓、分層單位、樓層、倉庫、工廠及綜合性住宅的設計及規劃；商住綜合體的規劃及描繪；與上述提及服務有關的顧問及諮詢服務。

商標構成：

南灣海岸

Marca n.º N/24 010

Classe: 42.^a

Requerente: Gerstner Investments Limited, P.O. Box 957, Offshore Incorporations Centre, Road Town, Tortola, British Virgin Islands.

Nacionalidade: das Ilhas Virgens Britânicas

Actividade: comercial e industrial

Data do pedido: 2006/09/01

Serviços: serviços de desenho e arquitectura; serviços arquitecturais relacionados com o aproveitamento de terrenos; projecto e planeamento de imóveis, edifícios residenciais, industriais e comerciais, escritórios, centros de negócios, armazéns comerciais, centros comerciais, lojas de vendas a retalho e por grosso, alojamentos temporários, hotéis, motéis, pousadas, apartamentos com serviço de limpeza, prédios, casas, condomínios, apartamentos, andares, armazém, fábricas e complexos residenciais; planeamento e traçado de complexos residenciais e comerciais; serviços de assessoria e consultoria relacionados com os serviços supramencionados.

A marca consiste em:

南灣海岸

商標編號：N/24011

類別： 43

申請人：Gerstner Investments Limited, P.O. Box 957, Offshore Incorporations Centre, Road Town, Tortola, British Virgin Islands.

國籍：英屬維爾京斯島

活動：商業及工業

申請日期：2006/09/01

服務：臨時住宿服務；住宿出租代理服務；酒店，汽車酒店及渡假酒店；帶清潔服務的分層單位；臨時住宿的預留服務，住宿、酒店、渡假酒店及帶清潔服務的分層單位的出租代理；提供

Marca n.º N/24 011

Classe: 43.^a

Requerente: Gerstner Investments Limited, P.O. Box 957, Offshore Incorporations Centre, Road Town, Tortola, British Virgin Islands.

Nacionalidade: das Ilhas Virgens Britânicas

Actividade: comercial e industrial

Data do pedido: 2006/09/01

Serviços: serviços de alojamento temporário; serviços de agências de aluguer de alojamentos; hotéis, motéis e pousadas; apartamentos com serviço de limpeza; serviços de reservas de alojamento temporário, agências de aluguer de alojamentos, hotel,

食品和飲料服務；餐廳、酒吧及提供餐食服務；小吃開胃品店服務，為常會提供設施，會議室出租，臨時住宿。

商標構成：

南灣海岸

pousadas e apartamentos com serviço de limpeza; serviços para fornecimento de comidas e bebidas; serviços de restaurante, bar e fornecimento de refeições; serviços de salas para aperitivos, fornecimento de instalações para conferências, aluguer de salas de reuniões, alojamentos temporários.

A marca consiste em:

南灣海岸

商標編號：N/24012

類別： 45

Marca n.º N/24 012

Classe: 45.^a

申請人：Gerstner Investments Limited, P.O. Box 957, Offshore Incorporations Centre, Road Town, Tortola, British Virgin Islands.

Requerente: Gerstner Investments Limited, P.O. Box 957, Offshore Incorporations Centre, Road Town, Tortola, British Virgin Islands.

國籍：英屬維爾京斯島

活動：商業及工業

申請日期：2006/09/01

服務：保護不動產及個人的安全服務。

Nacionalidade: das Ilhas Virgens Britânicas

Actividade: comercial e industrial

Data do pedido: 2006/09/01

Serviços: serviços de segurança para a protecção de imóveis e pessoas.

A marca consiste em:

商標構成：

南灣海岸

南灣海岸

商標編號：N/24013

類別： 16

Marca n.º N/24 013

Classe: 16.^a

申請人：Basecity Investments Limited, P.O. Box 957, Offshore Incorporations Centre, Road Town, Tortola, British Virgin Islands.

Requerente: Basecity Investments Limited, P.O. Box 957, Offshore Incorporations Centre, Road Town, Tortola, British Virgin Islands.

國籍：英屬維爾京斯島

活動：商業及工業

申請日期：2006/09/01

產品：不屬別類的紙，紙板及其製品；印刷品；海報；照片；文具用品。

Nacionalidade: das Ilhas Virgens Britânicas

Actividade: comercial e industrial

Data do pedido: 2006/09/01

Produtos: papel, cartão e artigos feitos destes materiais, não incluídos noutras classes; materiais impressos; cartazes; fotografias; artigos de papelaria.

A marca consiste em:

商標構成：

ONE CENTRAL

ONE CENTRAL

商標編號：N/24014

類別： 19

Marca n.º N/24 014

Classe: 19.^a

申請人：Basecity Investments Limited, P.O. Box 957, Offshore Incorporations Centre, Road Town, Tortola, British Virgin Islands.

Requerente: Basecity Investments Limited, P.O. Box 957, Offshore Incorporations Centre, Road Town, Tortola, British Virgin Islands.

國籍：英屬維爾京斯島

活動：商業及工業

申請日期：2006/09/01

產品：建築用非金屬建築材料；商業、工業及住宅樓宇，酒

Nacionalidade: das Ilhas Virgens Britânicas

Actividade: comercial e industrial

Data do pedido: 2006/09/01

Produtos: materiais de construção sem serem metálicos para construção; edifícios comerciais, industriais e residenciais, hotéis,

店，停車場，倉庫，工廠，房屋，平房，別墅，分層單位，公寓及樓層；全屬第 19 類。

商標構成：

ONE CENTRAL

商標編號：N/24015

類別： 35

申請人：Basecity Investments Limited, P.O. Box 957, Offshore Incorporations Centre, Road Town, Tortola, British Virgin Islands.

國籍：英屬維爾京斯島

活動：商業及工業

申請日期：2006/09/01

服務：酒店管理；為第三者利益而匯集各類產品（其運輸除外），使顧客能夠透過零售商、批發商、超級市場、店鋪、倉庫、售賣亭或商業中心、於酒店的商業廊、食品和飲料店便利地觀看及購買這些產品；企業管理及企業行政；商業調查；不動產如住宅及商業樓宇、辦公室、貿易中心、商業倉庫、商業中心、零售及批發店、臨時住宿、酒店、汽車酒店、渡假酒店、帶清潔服務的分層單位、樓宇、房屋、公寓、帶清潔服務的分層單位、樓層及綜合性住宅的商業管理及行政；組織以貿易及商業為目的之常會、討論會及展覽會；地址表匯編；廣告服務；廣告空間出租；產品介紹；樣品及廣告材料分發；透過郵遞的廣告；組織商業交易會及以商業或廣告為目的之產品展示；組織以商業或廣告為目的之展覽會；廣告材料分發；貨品用服務介紹；廣告服務；公共關係；市場營銷及推銷，市場分析及研究服務；組織商業投標；與上述提及服務有關的顧問及諮詢服務。

商標構成：

ONE CENTRAL

商標編號：N/24016

類別： 36

申請人：Basecity Investments Limited, P.O. Box 957, Offshore Incorporations Centre, Road Town, Tortola, British Virgin Islands.

parques de estacionamento, armazéns, fábricas, casas, moradias (bungalows), vilas, apartamentos, condomínios e andares; todos incluídos na classe 19.^a

A marca consiste em:

ONE CENTRAL

Marca n.º N/24 015

Classe: 35.^a

Requerente: Basecity Investments Limited, P.O. Box 957, Offshore Incorporations Centre, Road Town, Tortola, British Virgin Islands.

Nacionalidade: das Ilhas Virgens Britânicas

Actividade: comercial e industrial

Data do pedido: 2006/09/01

Serviços: gestão de hotéis; agregação para o benefício de terceiros de uma variedade de produtos (excluindo o transporte dos mesmos), permitindo aos clientes uma conveniente apreciação e aquisição desses produtos num retalhista, grossista, supermercado, loja, armazém, quiosque ou centro comercial, galerias comerciais em hotel, lojas de comidas e bebidas; gestão de empresas e administração de empresas; buscas comerciais; gestão comercial e administração de imóveis, nomeadamente residenciais e comerciais, escritórios, centros de negócios, armazéns comerciais, centros comerciais, lojas de vendas a retalho e por grosso, alojamentos temporários, hotéis, motéis, pousadas, apartamentos com serviço de limpeza, prédios, casas, condomínios, apartamentos com serviço de limpeza, andares e complexos residenciais; organização de convenções, conferências e exposições para fins de negócios e comerciais; compilação de listas de endereços; serviços de publicidade; aluguer de espaço publicitário; apresentação de produtos; distribuição de amostras e material publicitário; publicidade por correio; organização de feiras comerciais e mostras de produtos para fins comerciais ou publicitários; organização de exposições para fins comerciais ou publicitários; distribuição de material publicitário; apresentação de serviços para mercadorias; serviços de publicidade; relações públicas; serviços de marketing e promocionais, análise e pesquisa de mercado; organização de concursos comerciais; serviços de assessoria e consultoria relacionados com os serviços supramencionados.

A marca consiste em:

ONE CENTRAL

Marca n.º N/24 016

Classe: 36.^a

Requerente: Basecity Investments Limited, P.O. Box 957, Offshore Incorporations Centre, Road Town, Tortola, British Virgin Islands.

國籍：英屬維爾京斯島

活動：商業及工業

申請日期：2006/09/01

服務：不動產事務；為第三者利益而匯集各類商業倉庫、零售及批發店、餐廳及以不動產管理為目的之服務提供者；不動產代理服務；不動產、住宅、工業及商業樓宇、辦公室、貿易中心、商業倉庫、商業中心、零售及批發店、酒店、帶清潔服務的分層單位、樓宇、房屋、公寓、分層單位、樓層及綜合性住宅的出租與租賃；管理、發展顧問、項目評估及管理及協調；全與不動產有關；與上述提及服務有關的顧問及諮詢服務。

商標構成：

ONE CENTRAL

Nacionalidade: das Ilhas Virgens Britânicas

Actividade: comercial e industrial

Data do pedido: 2006/09/01

Serviços: assuntos imobiliários; agregação para o benefício de terceiros de uma variedade de armazéns comerciais, lojas de vendas a retalho e por grosso, restaurantes e fornecedores de serviços para fins de gestão imobiliária; serviços de agências imobiliárias; aluguer e locação imobiliária, edifícios residenciais, industriais e comerciais, escritórios, centros de negócios, armazéns comerciais, centros comerciais, lojas de vendas a retalho e por grosso, hotéis, apartamentos com serviço de limpeza, prédios, casas, condomínios, apartamentos, andares e complexos residenciais; gestão, assessoria de desenvolvimento, avaliação e gestão e coordenação de projectos; tudo relacionado com imobiliária; serviços de assessoria e consultoria relacionados com os serviços supramencionados.

A marca consiste em:

ONE CENTRAL

商標編號：N/24017

類別： 37

申請人：Basecity Investments Limited, P.O. Box 957, Offshore Incorporations Centre, Road Town, Tortola, British Virgin Islands.

國籍：英屬維爾京斯島

活動：商業及工業

申請日期：2006/09/01

服務：樓宇建築及土木工程服務；不動產、住宅、工業及商業樓宇、辦公室、貿易中心、商業倉庫、商業中心、零售及批發店、臨時住宿、酒店、汽車酒店、渡假酒店、帶清潔服務的分層單位、樓宇、房屋、公寓、分層單位、樓層、倉庫、工廠及綜合性住宅的建築、修復、翻新、保養及修理；不動產項目；與上述提及服務有關的顧問及諮詢服務。

商標構成：

ONE CENTRAL

Marca n.º N/24 017

Classe: 37.^a

Requerente: Basecity Investments Limited, P.O. Box 957, Offshore Incorporations Centre, Road Town, Tortola, British Virgin Islands.

Nacionalidade: das Ilhas Virgens Britânicas

Actividade: comercial e industrial

Data do pedido: 2006/09/01

Serviços: serviços de construção de prédios e construção civil; construção, restauração, renovação, manutenção e reparação de imóveis, edifícios residenciais, industriais e comerciais, escritórios, centros de negócios, armazéns comerciais, centros comerciais, lojas de vendas a retalho e por grosso, alojamentos temporários, hotéis, motéis, pousadas, apartamentos com serviço de limpeza, prédios, casas, condomínios, apartamentos, andares, armazéns, fábricas e complexos residenciais; projectos imobiliários; serviços de assessoria e consultoria relacionados com os serviços supramencionados.

A marca consiste em:

ONE CENTRAL

商標編號：N/24018

類別： 39

申請人：Basecity Investments Limited, P.O. Box 957, Offshore Incorporations Centre, Road Town, Tortola, British Virgin Islands.

Marca n.º N/24 018

Classe: 39.^a

Requerente: Basecity Investments Limited, P.O. Box 957, Offshore Incorporations Centre, Road Town, Tortola, British Virgin Islands.

國籍：英屬維爾京斯島

活動：商業及工業

申請日期：2006/09/01

服務：停車場；車輛出租；司機服務；貨物送遞；貨物儲存；貨物包裝；訂貨送遞；貨物或信息送遞；報章送遞；停車場出租；組織旅行團；旅客運輸；運輸預留；旅行預留；旅客陪同；關於運輸的資訊；安排旅行箱的存放；行李存放，行李儲存，行李處理，行李運輸；於倉庫的存放；全屬第 39 類。

商標構成：

ONE CENTRAL

Nacionalidade: das Ilhas Virgens Britânicas

Actividade: comercial e industrial

Data do pedido: 2006/09/01

Serviços: parques de estacionamento; aluguer de viaturas; serviços de motorista; entrega de mercadorias; armazenamento de mercadorias; embalagem de mercadorias; entrega de encomendas; entrega de mercadorias ou mensagens; entrega de jornais; aluguer de parques de estacionamento; organização de excursões; transporte de viajantes; reservas de transportes; reservas de viagens; acompanhamento de viajantes; informações sobre transportes; organização de depósito de malas de viagem; depósito de bagagem, armazenamento de bagagem, manuseamento de bagagem, transporte de bagagem; depósito em armazém; tudo incluído na classe 39.^a

A marca consiste em:

ONE CENTRAL

商標編號：N/24019

類別： 41

申請人：Basecity Investments Limited, P.O. Box 957, Offshore Incorporations Centre, Road Town, Tortola, British Virgin Islands.

國籍：英屬維爾京斯島

活動：商業及工業

申請日期：2006/09/01

服務：提供關於娛樂、消閒、體育、社會及文化活動的資訊；組織及指導討論會、常會、專業會議、研討會及培訓課程（工作坊）；組織及指導展覽會、時裝表演、商業交易會、產品表演及文化表演和活動；提供娛樂設施；提供體育設施；提供組織研討會及培訓項目的設施；藝術品陳列館的服務；表演座位預留；組織及指導烹飪課程及餐食的提供；賭場設施；電影院設施；體操館服務；溫泉別墅設施；露天泳池；演出現場表演；出租體育設備；提供消遣、體育及體操俱樂部設施；音樂團體活動；於俱樂部、的士高、時裝表演及夜總會的娛樂服務；出版書籍、雜誌及印刷材料；在線出版服務；提供在線電子出版（不可下載）；關

Marca n.º N/24 019

Classe: 41.^a

Requerente: Basecity Investments Limited, P.O. Box 957, Offshore Incorporations Centre, Road Town, Tortola, British Virgin Islands.

Nacionalidade: das Ilhas Virgens Britânicas

Actividade: comercial e industrial

Data do pedido: 2006/09/01

Serviços: prestação de informações sobre entretenimento, diversão, desporto, actividades sociais e culturais; organização e condução de conferências, convenções, congressos, seminários e cursos de formação (workshops); organização e condução de exposições, passagens de modelos, feiras comerciais, espectáculos de produtos e espectáculos e actuações culturais; fornecimento de instalações de entretenimento; fornecimento de instalações desportivas; fornecimento de instalações para organização de seminários e programas de formação; serviços de galeria de arte; reserva de lugares para espectáculos; organização e condução de cursos de culinária e de fornecimento de refeições; instalações para casino; instalações para cinema; serviços de ginásio; instalações para estância termal; piscinas ao ar livre; apresentação de espectáculos ao vivo; aluguer de equipamentos desportivos; fornecimento de instalações para clubes recreativos, de desporto e ginástica; actuações de grupos musicais; serviços de entretenimento em clubes, discotecas, passagens de modelos e clubes nocturnos; publicação de livros, revistas e materiais impressos; serviços de publicações on-line; fornecimento de publicações electrónicas on-line (não descarregáveis); informações sobre entretenimento ou diversão; organização de concursos; prestação de informações para fins de entretenimento, sociais e culturais via Internet; fornecimento de actividades recreativas;

於娛樂及消閒的資訊；組織競賽；透過互聯網提供以娛樂、社會及文化為目的之資訊；提供消遣活動；出租長篇電影菲林及娛樂用電影；提供卡拉OK服務；在線提供新聞；全屬第41類。

商標構成：

ONE CENTRAL

aluguer de filmes de longa metragem e filmes para entretenimento; fornecimento de serviços de karaoke; fornecimento de notícias on-line, tudo incluído na classe 41.^a

A marca consiste em:

ONE CENTRAL

商標編號：N/24020

類別： 42

申請人：Basecity Investments Limited, P.O. Box 957, Offshore Incorporations Centre, Road Town, Tortola, British Virgin Islands.

國籍：英屬維爾京斯島

活動：商業及工業

申請日期：2006/09/01

服務：設計及建築學服務；與土地使用有關的建築學服務；不動產、住宅、工業及商業樓宇、辦公室、貿易中心、商業倉庫、商業中心、零售及批發店、臨時住宿、酒店、汽車酒店、渡假酒店、帶清潔服務的分層單位、樓宇、房屋、公寓、分層單位、樓層、倉庫、工廠及綜合性住宅的設計及規劃；商住綜合體的規劃及描繪；與上述提及服務有關的顧問及諮詢服務。

商標構成：

ONE CENTRAL

Marca n.º N/24 020

Classe: 42.^a

Requerente: Basecity Investments Limited, P.O. Box 957, Offshore Incorporations Centre, Road Town, Tortola, British Virgin Islands.

Nacionalidade: das Ilhas Virgens Britânicas

Actividade: comercial e industrial

Data do pedido: 2006/09/01

Serviços: serviços de desenho e arquitectura; serviços arquitecturais relacionados com o aproveitamento de terrenos; projecto e planeamento de imóveis, edifícios residenciais, industriais e comerciais, escritórios, centros de negócios, armazéns comerciais, centros comerciais, lojas de vendas a retalho e por grosso, alojamentos temporários, hotéis, motéis, pousadas, apartamentos com serviço de limpeza, prédios, casas, condomínios, apartamentos, andares, armazém, fábricas e complexos residenciais; planeamento e traçado de complexos residenciais e comerciais; serviços de assessoria e consultoria relacionados com os serviços supramencionados.

A marca consiste em:

ONE CENTRAL

商標編號：N/24021

類別： 43

申請人：Basecity Investments Limited, P.O. Box 957, Offshore Incorporations Centre, Road Town, Tortola, British Virgin Islands.

國籍：英屬維爾京斯島

活動：商業及工業

申請日期：2006/09/01

服務：臨時住宿服務；住宿出租代理服務；酒店，汽車酒店及渡假酒店；帶清潔服務的分層單位；臨時住宿的預留服務，住宿、酒店、渡假酒店及帶清潔服務的分層單位的出租代理；提供食品和飲料服務；餐廳、酒吧及提供餐食服務；小吃開胃品店服務，為常會提供設施，會議室出租，臨時住宿。

Marca n.º N/24 021

Classe: 43.^a

Requerente: Basecity Investments Limited, P.O. Box 957, Offshore Incorporations Centre, Road Town, Tortola, British Virgin Islands.

Nacionalidade: das Ilhas Virgens Britânicas

Actividade: comercial e industrial

Data do pedido: 2006/09/01

Serviços: serviços de alojamento temporário; serviços de agências de aluguer de alojamentos; hotéis, motéis e pousadas; apartamentos com serviço de limpeza; serviços de reservas de alojamento temporário, agências de aluguer de alojamentos, hotel, pousadas e apartamentos com serviço de limpeza; serviços para fornecimento de comidas e bebidas; serviços de restaurante, bar e fornecimento de refeições; serviços de salas para aperitivos, fornecimento de instalações para conferências, aluguer de salas de reuniões, alojamentos temporários.

商標構成：

ONE CENTRAL

A marca consiste em:

ONE CENTRAL

商標編號：N/24022

類別： 16

Marca n.º N/24 022

Classe: 16.^a

申請人：Basecity Investments Limited, P.O. Box 957, Offshore Incorporations Centre, Road Town, Tortola, British Virgin Islands.

Requerente: Basecity Investments Limited, P.O. Box 957, Offshore Incorporations Centre, Road Town, Tortola, British Virgin Islands.

國籍：英屬維爾京斯島

Nacionalidade: das Ilhas Virgens Britânicas

活動：商業及工業

Actividade: comercial e industrial

申請日期：2006/09/01

Data do pedido: 2006/09/01

產品：不屬別類的紙，紙板及其製品；印刷品；海報；照片；文具用品。

Produtos: papel, cartão e artigos feitos destes materiais, não incluídos noutras classes; materiais impressos; cartazes; fotografias; artigos de papelaria.

商標構成：

A marca consiste em:

壹號廣場**壹號廣場**

商標編號：N/24023

類別： 19

Marca n.º N/24 023

Classe: 19.^a

申請人：Basecity Investments Limited, P.O. Box 957, Offshore Incorporations Centre, Road Town, Tortola, British Virgin Islands.

Requerente: Basecity Investments Limited, P.O. Box 957, Offshore Incorporations Centre, Road Town, Tortola, British Virgin Islands.

國籍：英屬維爾京斯島

Nacionalidade: das Ilhas Virgens Britânicas

活動：商業及工業

Actividade: comercial e industrial

申請日期：2006/09/01

Data do pedido: 2006/09/01

產品：建築用非金屬建築材料；商業、工業及住宅樓宇，酒店，停車場，倉庫，工廠，房屋，平房，別墅，分層單位，公寓及樓層；全屬第 19 類。

Produtos: materiais de construção sem serem metálicos para construção; edifícios comerciais, industriais e residenciais, hotéis, parques de estacionamento, armazéns, fábricas, casas, moradias (bungalows), vilas, apartamentos, condomínios e andares; todos incluídos na classe 19.^a

商標構成：

A marca consiste em:

壹號廣場**壹號廣場**

商標編號：N/24024

類別： 35

Marca n.º N/24 024

Classe: 35.^a

申請人：Basecity Investments Limited, P.O. Box 957, Offshore Incorporations Centre, Road Town, Tortola, British Virgin Islands.

Requerente: Basecity Investments Limited, P.O. Box 957, Offshore Incorporations Centre, Road Town, Tortola, British Virgin Islands.

國籍：英屬維爾京斯島

Nacionalidade: das Ilhas Virgens Britânicas

活動：商業及工業

Actividade: comercial e industrial

申請日期：2006/09/01

Data do pedido: 2006/09/01

服務：酒店管理；為第三者利益而匯集各類產品（其運輸除外），使顧客能夠透過零售商、批發商、超級市場、店舖、倉庫、售賣亭或商業中心、於酒店的商業廊、食品和飲料店便利地觀看及購買這些產品；企業管理及企業行政；商業調查；不動產如住宅及商業樓宇、辦公室、貿易中心、商業倉庫、商業中心、零售及批發店、臨時住宿、酒店、汽車酒店、渡假酒店、帶清潔服務的分層單位、樓宇、房屋、公寓、帶清潔服務的分層單位、樓層及綜合性住宅的商業管理及行政；組織以貿易及商業為目的之常會、討論會及展覽會；地址表匯編；廣告服務；廣告空間出租；產品介紹；樣品及廣告材料分發；透過郵遞的廣告；組織商業交易會及以商業或廣告為目的之產品展示；組織以商業或廣告為目的之展覽會；廣告材料分發；貨品用服務介紹；廣告服務；公共關係；市場營銷及推銷，市場分析及研究服務；組織商業投標；與上述提及服務有關的顧問及諮詢服務。

商標構成：

壹號廣場

Serviços: gestão de hotéis; agregação para o benefício de terceiros de uma variedade de produtos (excluindo o transporte dos mesmos), permitindo aos clientes uma conveniente apreciação e aquisição desses produtos num retalhista, grossista, supermercado, loja, armazém, quiosque ou centro comercial, galerias comerciais em hotel, lojas de comidas e bebidas; gestão de empresas e administração de empresas; buscas comerciais; gestão comercial e administração de imóveis, nomeadamente residenciais e comerciais, escritórios, centros de negócios, armazéns comerciais, centros comerciais, lojas de vendas a retalho e por grosso, alojamentos temporários, hotéis, motéis, pousadas, apartamentos com serviço de limpeza, prédios, casas, condomínios, apartamentos com serviço de limpeza, andares e complexos residenciais; organização de convenções, conferências e exposições para fins de negócios e comerciais; compilação de listas de endereços; serviços de publicidade; aluguer de espaço publicitário; apresentação de produtos; distribuição de amostras e material publicitário; publicidade por correio; organização de feiras comerciais e mostras de produtos para fins comerciais ou publicitários; organização de exposições para fins comerciais ou publicitários; distribuição de material publicitário; apresentação de serviços para mercadorias; serviços de publicidade; relações públicas; serviços de marketing e promocionais, análise e pesquisa de mercado; organização de concursos comerciais; serviços de assessoria e consultoria relacionados com os serviços supramencionados.

A marca consiste em:

壹號廣場

商標編號：N/24025

類別： 36

Marca n.º N/24 025

Classe: 36.^a

申請人：Basecity Investments Limited, P.O. Box 957, Offshore Incorporations Centre, Road Town, Tortola, British Virgin Islands.

Requerente: Basecity Investments Limited, P.O. Box 957, Offshore Incorporations Centre, Road Town, Tortola, British Virgin Islands.

國籍：英屬維爾京斯島

活動：商業及工業

申請日期：2006/09/01

Nacionalidade: das Ilhas Virgens Britânicas

Actividade: comercial e industrial

Data do pedido: 2006/09/01

服務：不動產事務；為第三者利益而匯集各類商業倉庫、零售及批發店、餐廳及以不動產管理為目的之服務提供者；不動產代理服務；不動產、住宅、工業及商業樓宇、辦公室、貿易中心、商業倉庫、商業中心、零售及批發店、酒店、帶清潔服務的分層

Serviços: assuntos imobiliários; agregação para o benefício de terceiros de uma variedade de armazéns comerciais, lojas de vendas a retalho e por grosso, restaurantes e fornecedores de serviços para fins de gestão imobiliária; serviços de agências imobiliárias; aluguer e locação imobiliária, edifícios residenciais, industriais e comerciais, escritórios, centros de negócios, armazéns comerciais, centros comerciais, lojas de vendas a retalho e por grosso, hotéis, apartamentos com serviço de limpeza, prédios, casas, condomínios, apartamentos, andares e complexos

單位、樓宇、房屋、公寓、分層單位、樓層及綜合性住宅的出租與租賃；管理、發展顧問、項目評估及管理及協調；全與不動產有關；與上述提及服務有關的顧問及諮詢服務。

商標構成：

壹號廣場

residenciais; gestão, assessoria de desenvolvimento, avaliação e gestão e coordenação de projectos; tudo relacionado com imobiliária; serviços de assessoria e consultoria relacionados com os serviços supramencionados.

A marca consiste em:

壹號廣場

商標編號：N/24026

類別： 37

Marca n.º N/24 026

Classe: 37.^a

申請人：Basecity Investments Limited, P.O. Box 957, Offshore Incorporations Centre, Road Town, Tortola, British Virgin Islands.

Requerente: Basecity Investments Limited, P.O. Box 957, Offshore Incorporations Centre, Road Town, Tortola, British Virgin Islands.

國籍：英屬維爾京斯島

活動：商業及工業

申請日期：2006/09/01

服務：樓宇建築及土木工程服務；不動產、住宅、工業及商業樓宇、辦公室、貿易中心、商業倉庫、商業中心、零售及批發店、臨時住宿、酒店、汽車酒店、渡假酒店、帶清潔服務的分層單位、樓宇、房屋、公寓、分層單位、樓層、倉庫、工廠及綜合性住宅的建築、修復、翻新、保養及修理；不動產項目；與上述提及服務有關的顧問及諮詢服務。

Nacionalidade: das Ilhas Virgens Britânicas

Actividade: comercial e industrial

Data do pedido: 2006/09/01

Serviços: serviços de construção de prédios e construção civil; construção, restauração, renovação, manutenção e reparação de imóveis, edifícios residenciais, industriais e comerciais, escritórios, centros de negócios, armazéns comerciais, centros comerciais, lojas de vendas a retalho e por grosso, alojamentos temporários, hotéis, motéis, pousadas, apartamentos com serviço de limpeza, prédios, casas, condomínios, apartamentos, andares, armazéns, fábricas e complexos residenciais; projectos imobiliários; serviços de assessoria e consultoria relacionados com os serviços supramencionados.

A marca consiste em:

商標構成：

壹號廣場

壹號廣場

商標編號：N/24027

類別： 39

Marca n.º N/24 027

Classe: 39.^a

申請人：Basecity Investments Limited, P.O. Box 957, Offshore Incorporations Centre, Road Town, Tortola, British Virgin Islands.

Requerente: Basecity Investments Limited, P.O. Box 957, Offshore Incorporations Centre, Road Town, Tortola, British Virgin Islands.

國籍：英屬維爾京斯島

活動：商業及工業

申請日期：2006/09/01

服務：停車場；車輛出租；司機服務；貨物送遞；貨物儲存；貨物包裝；訂貨送遞；貨物或信息送遞；報章送遞；停車場出

Nacionalidade: das Ilhas Virgens Britânicas

Actividade: comercial e industrial

Data do pedido: 2006/09/01

Serviços: parques de estacionamento; aluguer de viaturas; serviços de motorista; entrega de mercadorias; armazenamento de mercadorias; embalagem de mercadorias; entrega de encomendas; entrega de mercadorias ou mensagens; entrega de jornais; aluguer de parques de estacionamento; organização de excursões; transporte de viajantes; reservas de transportes; reservas de viagens; acompanhamento de viajantes; informações

租；組織旅行團；旅客運輸；運輸預留；旅行預留；旅客陪同；關於運輸的資訊；安排旅行箱的存放；行李存放，行李儲存，行李處理，行李運輸；於倉庫的存放；全屬第39類。

商標構成：

壹號廣場

sobre transportes; organização de depósito de malas de viagem; depósito de bagagem, armazenamento de bagagem, manuseamento de bagagem, transporte de bagagem; depósito em armazém; tudo incluído na classe 39.^a

A marca consiste em:

壹號廣場

商標編號：N/24028

類別： 41

申請人：Basecity Investments Limited, P.O. Box 957, Offshore Incorporations Centre, Road Town, Tortola, British Virgin Islands.

國籍：英屬維爾京斯島

活動：商業及工業

申請日期：2006/09/01

服務：提供關於娛樂、消閒、體育、社會及文化活動的資訊；組織及指導討論會、常會、專業會議、研討會及培訓課程（工作坊）；組織及指導展覽會、時裝表演、商業交易會、產品表演及文化表演和活動；提供娛樂設施；提供體育設施；提供組織研討會及培訓項目的設施；藝術品陳列館的服務；表演座位預留；組織及指導烹飪課程及餐食的提供；賭場設施；電影院設施；體操館服務；溫泉別墅設施；露天泳池；演出現場表演；出租體育設備；提供消遣、體育及體操俱樂部設施；音樂團體活動；於俱樂部、的士高、時裝表演及夜總會娛樂服務；出版書籍、雜誌及印刷材料；在線出版服務；提供在線電子出版（不可下載）；關於娛樂及消閒的資訊；組織競賽；透過互聯網提供以娛樂、社會及文化為目的之資訊；提供消遣活動；出租長篇電影菲林及娛樂用電影；提供卡拉OK服務；在線提供新聞；全屬第41類。

商標構成：

壹號廣場

Marca n.º N/24 028

Classe: 41.^a

Requerente: Basecity Investments Limited, P.O. Box 957, Offshore Incorporations Centre, Road Town, Tortola, British Virgin Islands.

Nacionalidade: das Ilhas Virgens Britânicas

Actividade: comercial e industrial

Data do pedido: 2006/09/01

Serviços: prestação de informações sobre entretenimento, diversão, desporto, actividades sociais e culturais; organização e condução de conferências, convenções, congressos, seminários e cursos de formação (workshops); organização e condução de exposições, passagens de modelos, feiras comerciais, espectáculos de produtos e espectáculos e actuações culturais; fornecimento de instalações de entretenimento; fornecimento de instalações desportivas; fornecimento de instalações para organização de seminários e programas de formação; serviços de galeria de arte; reserva de lugares para espectáculos; organização e condução de cursos de culinária e de fornecimento de refeições; instalações para casino; instalações para cinema; serviços de ginásio; instalações para estância termal; piscinas ao ar livre; apresentação de espectáculos ao vivo; aluguer de equipamentos desportivos; fornecimento de instalações para clubes recreativos, de desporto e ginástica; actuações de grupos musicais; serviços de entretenimento em clubes, discotecas, passagens de modelos e clubes nocturnos; publicação de livros, revistas e materiais impressos; serviços de publicações on-line; fornecimento de publicações electrónicas on-line (não descarregáveis); informações sobre entretenimento ou diversão; organização de concursos; prestação de informações para fins de entretenimento, sociais e culturais via Internet; fornecimento de actividades recreativas; aluguer de filmes de longa metragem e filmes para entretenimento; fornecimento de serviços de karaoke; fornecimento de notícias on-line, tudo incluído na classe 41.^a

A marca consiste em:

壹號廣場

商標編號：N/24029 類別： 42
 申請人：Basecity Investments Limited, P.O. Box 957, Offshore
 Incorporations Centre, Road Town, Tortola, British Virgin Islands.

國籍：英屬維爾京斯島
 活動：商業及工業
 申請日期：2006/09/01
 服務：設計及建築學服務；與土地使用有關的建築學服務；不動產、住宅、工業及商業樓宇、辦公室、貿易中心、商業倉庫、商業中心、零售及批發店、臨時住宿、酒店、汽車酒店、渡假酒店、帶清潔服務的分層單位、樓宇、房屋、公寓、分層單位、樓層、倉庫、工廠及綜合性住宅的設計及規劃；商住綜合體的規劃及描繪；與上述提及服務有關的顧問及諮詢服務。

商標構成：

壹號廣場

Marca n.º N/24 029 Classe: 42.^a
 Requerente: Basecity Investments Limited, P.O. Box 957, Offshore Incorporations Centre, Road Town, Tortola, British Virgin Islands.

Nacionalidade: das Ilhas Virgens Britânicas
 Actividade: comercial e industrial
 Data do pedido: 2006/09/01
 Serviços: serviços de desenho e arquitectura; serviços arquitecturais relacionados com o aproveitamento de terrenos; projecto e planeamento de imóveis, edifícios residenciais, industriais e comerciais, escritórios, centros de negócios, armazéns comerciais, centros comerciais, lojas de vendas a retalho e por grosso, alojamentos temporários, hotéis, motéis, pousadas, apartamentos com serviço de limpeza, prédios, casas, condomínios, apartamentos, andares, armazém, fábricas e complexos residenciais; planeamento e traçado de complexos residenciais e comerciais; serviços de assessoria e consultoria relacionados com os serviços supramencionados.

A marca consiste em:

壹號廣場

商標編號：N/24030 類別： 43
 申請人：Basecity Investments Limited, P.O. Box 957, Offshore
 Incorporations Centre, Road Town, Tortola, British Virgin Islands.

國籍：英屬維爾京斯島
 活動：商業及工業
 申請日期：2006/09/01
 服務：臨時住宿服務；住宿出租代理服務；酒店，汽車酒店及渡假酒店；帶清潔服務的分層單位；臨時住宿的預留服務，住宿、酒店、渡假酒店及帶清潔服務的分層單位的出租代理；提供食品和飲料服務；餐廳、酒吧及提供餐食服務；小吃開胃品店服務，為常會提供設施，會議室出租，臨時住宿。

商標構成：

壹號廣場

Marca n.º N/24 030 Classe: 43.^a
 Requerente: Basecity Investments Limited, P.O. Box 957, Offshore Incorporations Centre, Road Town, Tortola, British Virgin Islands.

Nacionalidade: das Ilhas Virgens Britânicas
 Actividade: comercial e industrial
 Data do pedido: 2006/09/01
 Serviços: serviços de alojamento temporário; serviços de agências de aluguer de alojamentos; hotéis, motéis e pousadas; apartamentos com serviço de limpeza; serviços de reservas de alojamento temporário, agências de aluguer de alojamentos, hotel, pousadas e apartamentos com serviço de limpeza; serviços para fornecimento de comidas e bebidas; serviços de restaurante, bar e fornecimento de refeições; serviços de salas para aperitivos, fornecimento de instalações para conferências, aluguer de salas de reuniões, alojamentos temporários.

A marca consiste em:

壹號廣場

商標編號：N/24031 類別： 16
 申請人：Basecity Investments Limited, P.O. Box 957, Offshore
 Incorporations Centre, Road Town, Tortola, British Virgin Islands.

Marca n.º N/24 031 Classe: 16.^a
 Requerente: Basecity Investments Limited, P.O. Box 957, Offshore Incorporations Centre, Road Town, Tortola, British Virgin Islands.

國籍：英屬維爾京斯島

活動：商業及工業

申請日期：2006/09/01

產品：不屬別類的紙，紙板及其製品；印刷品；海報；照片；文具用品。

商標構成：

壹號湖畔

Nacionalidade: das Ilhas Virgens Britânicas

Actividade: comercial e industrial

Data do pedido: 2006/09/01

Produtos: papel, cartão e artigos feitos destes materiais, não incluídos noutras classes; materiais impressos; cartazes; fotografias; artigos de papelaria.

A marca consiste em:

壹號湖畔

商標編號：N/24032

類別： 19

Marca n.º N/24 032

Classe: 19.^a

申請人：Basecity Investments Limited, P.O. Box 957, Offshore Incorporations Centre, Road Town, Tortola, British Virgin Islands.

Requerente: Basecity Investments Limited, P.O. Box 957, Offshore Incorporations Centre, Road Town, Tortola, British Virgin Islands.

國籍：英屬維爾京斯島

活動：商業及工業

申請日期：2006/09/01

產品：建築用非金屬建築材料；商業、工業及住宅樓宇，酒店，停車場，倉庫，工廠，房屋，平房，別墅，分層單位，公寓及樓層；全屬第19類。

Nacionalidade: das Ilhas Virgens Britânicas

Actividade: comercial e industrial

Data do pedido: 2006/09/01

Produtos: materiais de construção sem serem metálicos para construção; edifícios comerciais, industriais e residenciais, hotéis, parques de estacionamento, armazéns, fábricas, casas, moradias (bungalows), vilas, apartamentos, condomínios e andares; todos incluídos na classe 19.^a

A marca consiste em:

商標構成：

壹號湖畔

壹號湖畔

商標編號：N/24033

類別： 35

Marca n.º N/24 033

Classe: 35.^a

申請人：Basecity Investments Limited, P.O. Box 957, Offshore Incorporations Centre, Road Town, Tortola, British Virgin Islands.

Requerente: Basecity Investments Limited, P.O. Box 957, Offshore Incorporations Centre, Road Town, Tortola, British Virgin Islands.

國籍：英屬維爾京斯島

活動：商業及工業

申請日期：2006/09/01

服務：酒店管理；為第三者利益而匯集各類產品（其運輸除外），使顧客能夠透過零售商、批發商、超級市場、店鋪、倉庫、售賣亭或商業中心、於酒店的商業廊、食品和飲料店便利地觀看及購買這些產品；企業管理及企業行政；商業調查；不動產如住宅及商業樓宇、辦公室、貿易中心、商業倉庫、商業中心、零售及批發店、臨時住宿、酒店、汽車酒店、渡假酒店、帶清潔服務的分層單位、樓宇、房屋、公寓、帶清潔服務的分層單位、

Nacionalidade: das Ilhas Virgens Britânicas

Actividade: comercial e industrial

Data do pedido: 2006/09/01

Serviços: gestão de hotéis; agregação para o benefício de terceiros de uma variedade de produtos (excluindo o transporte dos mesmos), permitindo aos clientes uma conveniente apreciação e aquisição desses produtos num retalhista, grossista, supermercado, loja, armazém, quiosque ou centro comercial, galerias comerciais em hotel, lojas de comidas e bebidas; gestão de empresas e administração de empresas; buscas comerciais; gestão comercial e administração de imóveis, nomeadamente residenciais e comerciais, escritórios, centros de negócios, armazéns comerciais, centros comerciais, lojas de vendas a retalho e por grosso, alojamentos temporários, hotéis, motéis, pousadas, apartamentos com serviço

商標構成：

樓層及綜合性住宅的商業管理及行政；組織以貿易及商業為目的之常會、討論會及展覽會；地址表匯編；廣告服務；廣告空間出租；產品介紹；樣品及廣告材料分發；透過郵遞的廣告；組織商業交易會及以商業或廣告為目的之產品展示；組織以商業或廣告為目的之展覽會；廣告材料分發；貨品用服務介紹；廣告服務；公共關係；市場營銷及推銷，市場分析及研究服務；組織商業投標；與上述提及服務有關的顧問及諮詢服務。

商標構成：

壹號湖畔

de limpeza, prédios, casas, condomínios, apartamentos com serviço de limpeza, andares e complexos residenciais; organização de convenções, conferências e exposições para fins de negócios e comerciais; compilação de listas de endereços; serviços de publicidade; aluguer de espaço publicitário; apresentação de produtos; distribuição de amostras e material publicitário; publicidade por correio; organização de feiras comerciais e mostras de produtos para fins comerciais ou publicitários; organização de exposições para fins comerciais ou publicitários; distribuição de material publicitário; apresentação de serviços para mercadorias; serviços de publicidade; relações públicas; serviços de marketing e promocionais, análise e pesquisa de mercado; organização de concursos comerciais; serviços de assessoria e consultoria relacionados com os serviços supramencionados.

A marca consiste em:

壹號湖畔

商標編號：N/24034

類別： 36

申請人：Basecity Investments Limited, P.O. Box 957, Offshore Incorporations Centre, Road Town, Tortola, British Virgin Islands.

國籍：英屬維爾京斯島

活動：商業及工業

申請日期：2006/09/01

服務：不動產事務；為第三者利益而匯集各類商業倉庫、零售及批發店、餐廳及以不動產管理為目的之服務提供者；不動產代理服務；不動產、住宅、工業及商業樓宇、辦公室、貿易中心、商業倉庫、商業中心、零售及批發店、酒店、帶清潔服務的分層單位、樓宇、房屋、公寓、分層單位、樓層及綜合性住宅的出租與租賃；管理、發展顧問、項目評估及管理及協調；全與不動產有關；與上述提及服務有關的顧問及諮詢服務。

商標構成：

壹號湖畔

Marca n.º N/24 034

Classe: 36.^a

Requerente: Basecity Investments Limited, P.O. Box 957, Offshore Incorporations Centre, Road Town, Tortola, British Virgin Islands.

Nacionalidade: das Ilhas Virgens Britânicas

Actividade: comercial e industrial

Data do pedido: 2006/09/01

Serviços: assuntos imobiliários; agregação para o benefício de terceiros de uma variedade de armazéns comerciais, lojas de vendas a retalho e por grosso, restaurantes e fornecedores de serviços para fins de gestão imobiliária; serviços de agências imobiliárias; aluguer e locação imobiliária, edifícios residenciais, industriais e comerciais, escritórios, centros de negócios, armazéns comerciais, centros comerciais, lojas de vendas e retalho e por grosso, hotéis, apartamentos com serviço de limpeza, prédios, casas, condomínios, apartamentos, andares e complexos residenciais; gestão, assessoria de desenvolvimento, avaliação e gestão e coordenação de projectos; tudo relacionado com imobiliária; serviços de assessoria e consultoria relacionados com os serviços supramencionados.

A marca consiste em:

壹號湖畔

商標編號：N/24035

類別： 37

申請人：Basecity Investments Limited, P.O. Box 957, Offshore Incorporations Centre, Road Town, Tortola, British Virgin Islands.

Marca n.º N/24 035

Classe: 37.^a

Requerente: Basecity Investments Limited, P.O. Box 957, Offshore Incorporations Centre, Road Town, Tortola, British Virgin Islands.

國籍：英屬維爾京斯島

活動：商業及工業

申請日期：2006/09/01

服務：樓宇建築及土木工程服務；不動產、住宅、工業及商業樓宇、辦公室、貿易中心、商業倉庫、商業中心、零售及批發店、臨時住宿、酒店、汽車酒店、渡假酒店、帶清潔服務的分層單位、樓宇、房屋、公寓、分層單位、樓層、倉庫、工廠及綜合性住宅的建築、修復、翻新、保養及修理；不動產項目；與上述提及服務有關的顧問及諮詢服務。

商標構成：

壹號湖畔

Nacionalidade: das Ilhas Virgens Britânicas

Actividade: comercial e industrial

Data do pedido: 2006/09/01

Serviços: serviços de construção de prédios e construção civil; construção, restauração, renovação, manutenção e reparação de imóveis, edifícios residenciais, industriais e comerciais, escritórios, centros de negócios, armazéns comerciais, centros comerciais, lojas de vendas a retalho e por grosso, alojamentos temporários, hotéis, motéis, pousadas, apartamentos com serviço de limpeza, prédios, casas, condomínios, apartamentos, andares, armazéns, fábricas e complexos residenciais; projectos imobiliários; serviços de assessoria e consultoria relacionados com os serviços supra-mencionados.

A marca consiste em:

壹號湖畔

商標編號：N/24036

類別： 39

申請人：Basecity Investments Limited, P.O. Box 957, Offshore Incorporations Centre, Road Town, Tortola, British Virgin Islands.

國籍：英屬維爾京斯島

活動：商業及工業

申請日期：2006/09/01

服務：停車場；車輛出租；司機服務；貨物送遞；貨物儲存；貨物包裝；訂貨送遞；貨物或信息送遞；報章送遞；停車場出租；組織旅行團；旅客運輸；運輸預留；旅行預留；旅客陪同；關於運輸的資訊；安排旅行箱的存放；行李存放，行李儲存，行李處理，行李運輸；於倉庫的存放；全屬第39類。

商標構成：

壹號湖畔

Marca n.º N/24 036

Classe: 39.^a

Requerente: Basecity Investments Limited, P.O. Box 957, Offshore Incorporations Centre, Road Town, Tortola, British Virgin Islands.

Nacionalidade: das Ilhas Virgens Britânicas

Actividade: comercial e industrial

Data do pedido: 2006/09/01

Serviços: parques de estacionamento; aluguer de viaturas; serviços de motorista; entrega de mercadorias; armazenamento de mercadorias; embalagem de mercadorias; entrega de encomendas; entrega de mercadorias ou mensagens; entrega de jornais; aluguer de parques de estacionamento; organização de excursões; transporte de viajantes; reservas de transportes; reservas de viagens; acompanhamento de viajantes; informações sobre transportes; organização de depósito de malas de viagem; depósito de bagagem, armazenamento de bagagem, manuseamento de bagagem, transporte de bagagem; depósito em armazém; tudo incluído na classe 39.^a

A marca consiste em:

壹號湖畔

商標編號：N/24037

類別： 41

申請人：Basecity Investments Limited, P.O. Box 957, Offshore Incorporations Centre, Road Town, Tortola, British Virgin Islands.

Marca n.º N/24 037

Classe: 41.^a

Requerente: Basecity Investments Limited, P.O. Box 957, Offshore Incorporations Centre, Road Town, Tortola, British Virgin Islands.

國籍：英屬維爾京斯島

活動：商業及工業

申請日期：2006/09/01

服務：提供關於娛樂、消閒、體育、社會及文化活動的資訊；組織及指導討論會、常會、專業會議、研討會及培訓課程（工作坊）；組織及指導展覽會、時裝表演、商業交易會、產品表演及文化表演和活動；提供娛樂設施；提供體育設施；提供組織研討會及培訓項目的設施；藝術品陳列館的服務；表演座位預留；組織及指導烹飪課程及餐食的提供；賭場設施；電影院設施；體操館服務；溫泉別墅設施；露天泳池；演出現場表演；出租體育設備；提供消遣、體育及體操俱樂部設施；音樂團體活動；於俱樂部、的士高、時裝表演及夜總會的娛樂服務；出版書籍、雜誌及印刷材料；在線出版服務；提供在線電子出版（不可下載）；關於娛樂及消閒的資訊；組織競賽；透過互聯網提供以娛樂、社會及文化為目的之資訊；提供消遣活動；出租長篇電影菲林及娛樂用電影；提供卡拉OK服務；在線提供新聞；全屬第41類。

商標構成：

壹號湖畔

Nacionalidade: das Ilhas Virgens Britânicas

Actividade: comercial e industrial

Data do pedido: 2006/09/01

Serviços: prestação de informações sobre entretenimento, diversão, desporto, actividades sociais e culturais; organização e condução de conferências, convenções, congressos, seminários e cursos de formação (workshops); organização e condução de exposições, passagens de modelos, feiras comerciais, espectáculos de produtos e espectáculos e actuações culturais; fornecimento de instalações de entretenimento; fornecimento de instalações desportivas; fornecimento de instalações para organização de seminários e programas de formação; serviços de galeria de arte; reserva de lugares para espectáculos; organização e condução de cursos de culinária e de fornecimento de refeições; instalações para casino; instalações para cinema; serviços de ginásio; instalações para estância termal; piscinas ao ar livre; apresentação de espectáculos ao vivo; aluguer de equipamentos desportivos; fornecimento de instalações para clubes recreativos, de desporto e ginástica; actuações de grupos musicais; serviços de entretenimento em clubes, discotecas, passagens de modelos e clubes nocturnos; publicação de livros, revistas e materiais impressos; serviços de publicações on-line; fornecimento de publicações electrónicas on-line (não descarregáveis); informações sobre entretenimento ou diversão; organização de concursos; prestação de informações para fins de entretenimento, sociais e culturais via Internet; fornecimento de actividades recreativas; aluguer de filmes de longa metragem e filmes para entretenimento; fornecimento de serviços de karaoke; fornecimento de notícias on-line, tudo incluído na classe 41.^a

A marca consiste em:

壹號湖畔

商標編號：N/24038

類別： 42

申請人：Basecity Investments Limited, P.O. Box 957, Offshore Incorporations Centre, Road Town, Tortola, British Virgin Islands.

國籍：英屬維爾京斯島

活動：商業及工業

申請日期：2006/09/01

服務：設計及建築學服務；與土地使用有關的建築學服務；不動產、住宅、工業及商業樓宇、辦公室、貿易中心、商業倉庫、商業中心、零售及批發店、臨時住宿、酒店、汽車酒店、渡假酒

Marca n.º N/24 038

Classe: 42.^a

Requerente: Basecity Investments Limited, P.O. Box 957, Offshore Incorporations Centre, Road Town, Tortola, British Virgin Islands.

Nacionalidade: das Ilhas Virgens Britânicas

Actividade: comercial e industrial

Data do pedido: 2006/09/01

Serviços: serviços de desenho e arquitectura; serviços arquitecturais relacionados com o aproveitamento de terrenos; projecto e planeamento de imóveis, edifícios residenciais, industriais e comerciais, escritórios, centros de negócios, armazéns comerciais, centros comerciais, lojas de vendas a retalho e por grosso, alojamentos temporários, hotéis, motéis, pousadas, apartamentos com serviço de limpeza, prédios, casas, condo-

店、帶清潔服務的分層單位、樓宇、房屋、公寓、分層單位、樓層、倉庫、工廠及綜合性住宅的設計及規劃；商住綜合體的規劃及描繪；與上述提及服務有關的顧問及諮詢服務。

商標構成：

壹號湖畔

mínios, apartamentos, andares, armazém, fábricas e complexos residenciais; planeamento e traçado de complexos residenciais e comerciais; serviços de assessoria e consultoria relacionados com os serviços supramencionados.

A marca consiste em:

壹號湖畔

商標編號：N/24039

類別： 43

申請人：Basecity Investments Limited, P.O. Box 957, Offshore Incorporations Centre, Road Town, Tortola, British Virgin Islands.

國籍：英屬維爾京斯島

活動：商業及工業

申請日期：2006/09/01

服務：臨時住宿服務；住宿出租代理服務；酒店，汽車酒店及渡假酒店；帶清潔服務的分層單位；臨時住宿的預留服務，住宿、酒店、渡假酒店及帶清潔服務的分層單位的出租代理；提供食品和飲料服務；餐廳、酒吧及提供餐食服務；小吃開胃品店服務，為常會提供設施，會議室出租，臨時住宿。

商標構成：

壹號湖畔

Marca n.º N/24 039

Classe: 43.^a

Requerente: Basecity Investments Limited, P.O. Box 957, Offshore Incorporations Centre, Road Town, Tortola, British Virgin Islands.

Nacionalidade: das Ilhas Virgens Britânicas

Actividade: comercial e industrial

Data do pedido: 2006/09/01

Serviços: serviços de alojamento temporário; serviços de agências de aluguer de alojamentos; hotéis, motéis e pousadas; apartamentos com serviço de limpeza; serviços de reservas de alojamento temporário, agências de aluguer de alojamentos, hotel, pousadas e apartamentos com serviço de limpeza; serviços para fornecimento de comidas e bebidas; serviços de restaurante, bar e fornecimento de refeições; serviços de salas para aperitivos, fornecimento de instalações para conferências, aluguer de salas de reuniões, alojamentos temporários.

A marca consiste em:

壹號湖畔

商標編號：N/24040

類別： 3

申請人：武漢貓人服飾股份有限公司，場所：中國湖北省武漢經濟技術開發區民營科技工業園。

國籍：中國

活動：商業

申請日期：2006/09/04

產品：化妝品；洗面乳；洗髮水；沐浴液；洗手液；洗衣粉；肥皂；非醫用沐浴鹽；精油；鞋油；皮革保護劑（上光）；香；牙膏；非醫用漱口水；動物用化妝品；香料；研磨材料；牆紙洗滌劑；去污劑；清潔製劑；護髮素；洗衣用漂白劑及其他物料；擦亮、去漬用製劑；髮水。

Marca n.º N/24 040

Classe: 3.^a

Requerente: 武漢貓人服飾股份有限公司，Sede: 中國湖北省武漢經濟技術開發區民營科技工業園。

Nacionalidade: chinesa

Actividade: comercial

Data do pedido: 2006/09/04

Produtos: cosméticos; leite para lavagem da face; shampoo; sabão em líquido para banho; sabão em líquido para lavagem de mãos; detergentes em pó para lavagem de roupa; sabão; sais de banho não medicinais; óleos essenciais; graxa para sapatos; preparações para protecção de couro (preparações lustradoras); incensos; dentífricos; líquidos para lavagem bucal não medicinais; cosméticos para animais; perfumaria; materiais para desgastar; preparações para lavagem de papel de parede; detergentes; preparados para limpeza; amaciador para o cabelo; preparados para branquear e outras substâncias para lavagem de roupa; preparados para polimento, esfrega; loções para o cabelo.

商標構成：



A marca consiste em:



商標編號：N/24041

類別： 18

Marca n.º N/24 041

Classe: 18.^a

申請人：武漢貓人服飾股份有限公司，場所：中國湖北省武漢經濟技術開發區民營科技工業園。

Requerente: 武漢貓人服飾股份有限公司，Sede: 中國湖北省武漢經濟技術開發區民營科技工業園。

國籍：中國

Nacionalidade: chinesa

活動：商業

Actividade: comercial

申請日期：2006/09/04

Data do pedido: 2006/09/04

產品：半加工或未加工皮革；錢包；書包；旅行箱；背包；手提包；皮製家具罩；皮帶（非服飾用）；旅行包；軟毛皮（仿皮製品）；傘；手杖；寵物衣服；香腸腸衣；旅行袋；文件夾（皮革製）；公事包；皮箱；家具用皮緣飾；皮線；皮革及人造皮革，不屬別類的皮革及人造皮革製品；動物皮，毛皮；箱子；鞭、動物用挽具和馬具。

Produtos: couro em estado semitransformado ou em estado bruto; carteiras; malas escolares; malas de viagem; mochilas; malas de mão; coberturas de móveis em couro; cinturão (não para vestuário e adornos); malas de viagem; peles de animais suaves (produtos feitos em peles de imitações); chapéus; bengalas; vestuário para animais de estimação; invólucro para chouriço; sacos de viagem; pastas para documentos (em couro); malas para documentos; malas em couro; adornos em couro para móveis; fios em couro; couro e imitações de couro, artigos feitos destes materiais e não incluídos noutras classes; peles de animais; peles; malas; chicotes, selas para animais e arreios.

商標構成：



A marca consiste em:



商標編號：N/24042

類別： 25

Marca n.º N/24 042

Classe: 25.^a

申請人：武漢貓人服飾股份有限公司，場所：中國湖北省武漢經濟技術開發區民營科技工業園。

Requerente: 武漢貓人服飾股份有限公司，Sede: 中國湖北省武漢經濟技術開發區民營科技工業園。

國籍：中國

Nacionalidade: chinesa

活動：商業

Actividade: comercial

申請日期：2006/09/04

Data do pedido: 2006/09/04

產品：服裝；內衣；童裝；嬰兒紡織品尿布；游泳衣；雨衣；戲服；舞衣；浴帽；體操鞋；鞋；靴；帽；襪；服飾用禦寒手套；圍巾；領帶；服飾用皮帶；婚紗；披肩。

Produtos: vestuário: roupa interior; roupa para bebés; fraldas de tecido para bebés; fatos de banho; vestuário impermeável; trajes teatrais; vestuário para dança; toucas de banho; sapato para ginástica; calçado; botas; chapelaria; meias; luvas para proteger contra o frio para vestuário; cachecóis; gravatas; cintos em couro para vestuário; vestidos de noiva; encharpes.

商標構成：



A marca consiste em:



商標編號：N/24043 類別： 36
 申請人：中國民生銀行股份有限公司，場所：中國北京市東城區正義路4號。

國籍：中國
 活動：商業
 申請日期：2006/09/04

服務：保險；銀行；分期付款的貸款；資本投資；基金投資；貨幣兌換；金融貸款；財政估算；金融評估；金融服務；金融管理；金融分析；金融諮詢；信用卡服務；借款卡服務；電子轉帳；金融信息；有價證券的發行；珍貴紀念品發行；珍品寄存；貴重物品存放；證券交易行情；不動產評估；不動產管理；經紀；擔保；信託；典當。

商標構成：



Marca n.º N/24 043 Classe: 36.ª
 Requerente: CHINA MINSHENG BANKING CORP., LTD., N.º 4, Zhengyi Road, East District, Beijing, People's Republic of China.

Nacionalidade: chinesa
 Actividade: comercial
 Data do pedido: 2006/09/04

Serviços: seguros; bancos; créditos em prestações; investimento de capital; investimento de fundos; câmbio de moeda; créditos financeiros; cálculo financeiro; avaliações financeiras; serviços financeiros; gestão financeira; análise financeira; consultadoria financeira; serviços de cartões de crédito; serviços de cartões de empréstimo; transferências electrónicas de conta; informações financeiras; emissão de títulos de valor; emissão de lembranças preciosas; depósitos de tesouros; depósitos de objectos valiosos; situações de negociação de títulos; avaliação de imóveis; gestão de imóveis; corretagem; garantia; fiduciário; hipoteca.

A marca consiste em:



商標編號：N/24044 類別： 3
 申請人：陳杏愉，場所：中國廣州市白雲區大岡榕溪中街70號。

國籍：中國
 活動：商業
 申請日期：2006/09/04

產品：化妝品；香精油；髮水；牙膏；香料；肥皂；洗衣用漂白劑及其他物料；清潔、擦亮、去漬及研磨用製劑。

商標構成：



Marca n.º N/24 044 Classe: 3.ª
 Requerente: 陳杏愉, Sede: 中國廣州市白雲區大岡榕溪中街70號。

Nacionalidade: chinesa
 Actividade: comercial
 Data do pedido: 2006/09/04

Produtos: cosméticos; óleos essenciais; loções para o cabelo; dentífricos; perfumaria; sabão; produtos para branqueamento e outras substâncias para lavagem de roupa; preparações para limpeza, polimento, esfrega e abrasivos.

A marca consiste em:



商標編號：N/24045 類別： 9
 申請人：中國民生銀行股份有限公司，場所：中國北京市東城區正義路4號。

國籍：中國
 活動：商業

Marca n.º N/24 045 Classe: 9.ª
 Requerente: CHINA MINSHENG BANKING CORP., LTD., N.º 4, Zhengyi Road, East District, Beijing, People's Republic of China.

Nacionalidade: chinesa
 Actividade: comercial

申請日期：2006/09/04

產品：磁性識別卡；密碼磁卡；已編碼的磁卡；計算機軟件（已錄製）；已錄製的計算機操作程序；智能卡（集成電路卡）；計算機；計算機外圍設備。

商標構成：



Data do pedido: 2006/09/04

Produtos: cartões de identidade magnéticos; cartões magnéticos cifrados; cartões magnéticos codificados; «software» para computadores (gravado); programas de operação para computadores gravados; cartões inteligentes (cartões de circuitos integrados); computadores; equipamentos exteriores para computadores.

A marca consiste em:



商標編號：N/24046

類別： 9

申請人：Clarion Company Limited, N.º 35-2, Hakusan 5-chome, Bunkyo-ku, Tokyo, Japan.

國籍：日本

活動：商業及工業

申請日期：2006/09/04

產品：在汽車上的電腦及網絡控制單元，包括中央處理器，激光唱片播放機，唯讀光碟或數位視訊影碟播放機，AM/FM調諧器，視像顯示器，數位訊號處理晶片，視像控制晶片，速度感應器，小型訊號發放介面，紅外線數據結合介面（Infrared Data Association），通用序列匯排流（USB）網絡控制器及擴音器，全部具有多媒體功能以在車上作車輛診斷及線上交通及航行資訊、娛樂和通訊，包括無線語音和音響、數據寄發顯示器及電子郵件和全球電腦網絡連接器以及與之同攝影機，天線，擴音器，擴音器箱，麥克風，附天線的GPS接數器，無線FM接收器，音頻接收器，電話托架，記憶卡和航行軟件唯讀光碟以及語音通訊、數據通訊、車輛航行、全球電腦網絡和電子郵件連接、車輛診斷和功能性用的外掛程式模組，以及上述所有產品的零件。

商標構成：



顏色之要求：深灰色，淺灰色，黑色及白色。

Marca n.º N/24 046

Classe: 9.ª

Requerente: Clarion Company Limited, N.º 35-2, Hakusan 5-chome, Bunkyo-ku, Tokyo, Japan.

Nacionalidade: japonesa

Actividade: comercial e industrial

Data do pedido: 2006/09/04

Produtos: computadores e redes de unidades de controlo automotivos em painel, incluindo unidades de processamento central, leitores de CDs, leitores de CD-ROM ou DVD, sintonizador AM/FM, mostrador visual, ficha digital de processamento de sinal, fichas para controlador de vídeo, sensores de velocidade, interface compacta de emissão de sinal, interface IrDa (Infrared Data Association), controlador de rede e amplificador áudio USB (Universal Serial Bus), todos com funções multimédia para diagnósticos de viaturas em painel e informações de trânsito e navegação on-line, entretenimento e comunicações, incluindo voz e áudio sem fio, mostradores de envio de dados e ligação a correio electrónico e redes globais de computadores e produtos acessórios para utilizar com os mesmos, nomeadamente troca-discos compactos, leitores de DVD, monitores de vídeo, câmaras de vídeo, antenas, amplificadores de som, caixas para amplificadores de som, microfones, receptores GPS com antena, receptores FM sem fio, receptores áudio, apoios para telefones, cartões de memória e software de navegação para CD-ROMs, e módulos de cavilha para comunicações por voz, comunicações de dados, navegação de veículos, redes globais de computadores e ligação a correio electrónico, e diagnósticos e funcionalidade de veículos e peças para todos os artigos supra-mencionados.

A marca consiste em:



Reivindicação de cores: cinzento escuro, cinzento claro, preto e branco.

商標編號：N/24047

類別：28

Marca n.º N/24 047

Classe: 28.^a

申請人：OSIM International Ltd, 65 Ubi Avenue 1, OSIM Headquarters, Singapore 408939.

Requerente: OSIM International Ltd, 65 Ubi Avenue 1, OSIM Headquarters, Singapore 408939.

國籍：新加坡

Nacionalidade: singapuriana

活動：商業及工業

Actividade: comercial e industrial

申請日期：2006/09/04

Data do pedido: 2006/09/04

產品：不屬別類的體育及運動用品和器械；健身練習用機；健身預備用設備；室內及室外體育用設備及用品；練習用固定單車；強身用設備（練習）；訓練身體用設備（練習）；肌肉運動用設備（練習）；使身體恢復原狀用設備（非為醫用）；練習用便攜設備，非為醫用；健身練習用滾動走路帶；健身練習用階梯機（非為治療用）；腹部練習用設備；增氧運動用設備；肌肉運動及練習用設備（非為醫用）；啞鈴；護肘（運動用品）；護膝及於運動時適用的護膝；運動用手鐲；運動用品用的適用袋；上述所有產品用的零件及配件；全屬第28類。

Produtos: artigos e equipamentos de ginástica e desporto não incluídos noutras classes; máquinas para exercício físico; aparelhos para preparação física; aparelhos e artigos para ginástica no interior e ao ar livre; bicicletas fixas para exercício; aparelhos para tonificar o corpo (exercício); aparelhos para treinar o corpo (exercício); aparelhos para musculação (exercício); aparelhos para reabilitação física (sem ser para fins médicos); aparelhos portáteis para exercício, sem ser para fins médicos; passadeiras rolantes para exercício físico; máquinas de degraus para exercício físico (sem ser para uso terapêutico); aparelhos para exercício abdominal; equipamento para aeróbica; aparelhos para musculação e exercício (sem ser para fins médicos); halteres; protectores para cotovelos (artigos de desporto); protectores para joelhos e joelheiras adaptados para uso no desporto; braceletes para uso no desporto; sacos adaptados para artigos desportivos; peças e acessórios para todos os artigos acima referidos; todos incluídos na classe 28.^a

商標構成：

A marca consiste em:

iGallop

iGallop

商標編號：N/24049

類別：5

Marca n.º N/24 049

Classe: 5.^a

申請人：MERCK & CO., INC., One Merck Drive, P.O. Box 100, Whitehouse Station, New Jersey, E.U.A.

Requerente: MERCK & CO., INC., One Merck Drive, P.O. Box 100, Whitehouse Station, New Jersey, E.U.A.

國籍：美國

Nacionalidade: americana

活動：商業及工業

Actividade: comercial e industrial

申請日期：2006/09/05

Data do pedido: 2006/09/05

產品：治療依賴性、小便失禁、糖尿病、心血管疾病及失調、腦血管疾病及失調、焦慮、抑鬱、失眠、認識力失調、中央神經系統疾病及失調、腸胃疾病及失調、癌症、肥胖症、紅腫發炎及炎症、呼吸疾病及失調、肌肉骨骼失調、骨質疏鬆症、更年期症狀及失調用藥劑，預防感染製劑，預防病毒製劑，免疫力製劑，止痛製劑，眼藥製劑，止嘔吐製劑及疫苗。

Produtos: preparações farmacêuticas para o tratamento da dependência, incontinência urinária, diabetes, doenças e distúrbios cardiovasculares, doenças e distúrbios cerebrovasculares, ansiedade, depressão, insónia, distúrbios cognitivos, doenças e distúrbios do sistema nervoso central, doenças e distúrbios gastrointestinais, cancro, obesidade, inflamações e doenças inflamatórias, doenças e distúrbios respiratórios, distúrbios, músculo-esqueléticos, osteoporose, sintomas e distúrbios da menopausa, preparações anti-infecciosas, preparações antivirais, preparações imunológicas, preparações analgésicas, preparações oftálmicas, preparações antieméticas e vacinas.

商標構成：

A marca consiste em:

INROCADE

INROCADE

優先權日期：2006/04/24；優先權國家/地區：美國；優先權編號：78867941。

通知：由呈交澳門特區註冊請求書日期計算三個月期限內，必須附上註冊請求書經認證之副本，作為優先權之依據。

Data de prioridade: 2006/04/24; País/Território de prioridade: Estados Unidos; n.º de prioridade: 78867941.

Notificações: deve juntar cópia autenticada do pedido de registo como fundamento da prioridade no prazo de três meses a contar da data da apresentação do pedido de registo na RAEM.

商標編號：N/24050 類別： 5
申請人：MERCK & CO., INC., One Merck Drive, P.O. Box 100, Whitehouse Station, New Jersey, E.U.A.

國籍：美國

活動：商業及工業

申請日期：2006/09/05

產品：治療依賴性、小便失禁、糖尿病、心血管疾病及失調、腦血管疾病及失調、焦慮、抑鬱、失眠、認識力失調、中央神經系統疾病及失調、腸胃疾病及失調、癌症、肥胖症、紅腫發炎及炎症、呼吸疾病及失調、肌肉骨骼失調、骨質疏鬆症、更年期症狀及失調用藥劑，預防感染製劑，預防病毒製劑，免疫力製劑，止痛製劑，眼藥製劑，止嘔吐製劑及疫苗。

商標構成：

ISENTRESS

優先權日期：2006/04/21；優先權國家/地區：美國；優先權編號：78866853。

通知：由呈交澳門特區註冊請求書日期計算三個月期限內，必須附上註冊請求書經認證之副本，作為優先權之依據。

Marca n.º N/24 050 Classe: 5.^a
Requerente: MERCK & CO., INC., One Merck Drive, P.O. Box 100, Whitehouse Station, New Jersey, E.U.A.

Nacionalidade: americana

Actividade: comercial e industrial

Data do pedido: 2006/09/05

Produtos: preparações farmacêuticas para o tratamento da dependência, incontinência urinária, diabetes, doenças e distúrbios cardiovasculares, doenças e distúrbios cerebrovasculares, ansiedade, depressão, insónia, distúrbios cognitivos, doenças e distúrbios do sistema nervoso central, doenças e distúrbios gastrointestinais, cancro, obesidade, inflamações e doenças inflamatórias, doenças e distúrbios respiratórios, distúrbios, músculo-esqueléticos, osteoporose, sintomas e distúrbios da menopausa, preparações anti-infecciosas, preparações antivirais, preparações imunológicas, preparações analgésicas, preparações oftálmicas, preparações antieméticas e vacinas.

A marca consiste em:

ISENTRESS

Data de prioridade: 2006/04/21; País/Território de prioridade: Estados Unidos; n.º de prioridade: 78866853.

Notificações: deve juntar cópia autenticada do pedido de registo como fundamento da prioridade no prazo de três meses a contar da data da apresentação do pedido de registo na RAEM.

商標編號：N/24051 類別： 41
申請人：樂透（澳門）有限公司，場所：澳門北京街126號怡德商業中心14樓C室。

國籍：根據澳門法例成立

活動：商業及工業

申請日期：2006/09/05

服務：娛樂；文化活動；用於賭場及遊戲及與其有關的服務，包括幸運博彩；提供賭場及遊戲用設施。

商標構成：



Marca n.º N/24 051 Classe: 41.^a
Requerente: LT (MACAU) LIMITADA, Sede: 澳門北京街126號怡德商業中心14樓C室。

Nacionalidade: constituída segundo as leis de Macau

Actividade: comercial e industrial

Data do pedido: 2006/09/05

Serviços: divertimento; actividades culturais; serviços relativos a e para casinos e para jogos, incluindo jogos fortuna ou azar; fornecimento de facilidades para casinos e jogos.

A marca consiste em:



顏色之要求：如提交圖樣所示的紅色，藍色，褐色及黃色。

Reivindicação de cores: as cores são vermelho, azul, marrom e amarelo, tal como representadas na figura.

商標編號：N/24052
類別： 9
申請人：CISCO TECHNOLOGY, INC., 170 West Tasman Drive, San Jose, California 95134, United States of America.

國籍：美國加州

活動：商業及工業

申請日期：2006/09/05

產品：電氣和科學儀器；用於相互連接、管理、保護和操作區域網絡、廣域網絡、電話系統和電話的硬件和軟件；電話設備；電子通訊裝置，如個人數碼助理，傳呼機和移動電話；無線電通訊裝置，如用於聲音、數據、音頻和視頻傳送的無線區域網絡硬件和軟件；用於數據、視頻和聲音交流傳送的呼叫處理軟件；可下載的指導性資料，如說明書、指南、測試資料和有關網絡領域的雜誌，以及管理、操作和使用區域網絡、廣域網絡和全球網絡，以及有線電視系統；電視，音響設備；數碼視頻影碟播放器；光碟播放器；消費者電子用品；路由器；通訊閘；開關；網絡存取範圍擴充器；互聯網視頻攝像機；列印機伺服器；用於提供視頻、音頻、數據；視頻遊戲、電話通訊和 / 或傳送並包含電腦硬件和 / 或軟件的通訊終端；網絡儲存裝置，其包含電腦硬件和 / 或軟件；用於使電腦、投映機、音響系統、遊戲機控制檯、家庭電器和 / 或其他電子設備的相互連接介面；用於記錄、組織、傳送和審閱音頻檔案的設備；電腦硬件；網絡介面卡；網絡電纜；電腦網路適配器；伺服器；包含網絡安全功能的電腦硬件，包括防火牆，數據加密和 / 或帶有網路安全協定的互用性能力；透過電話、電子郵件、傳呼機、個人數碼助理和內部及全球電腦網絡傳送、儲存、管理、整合和存取文字和聲音的電腦硬件和軟件；數碼視頻記錄器；接收及解碼器；有線電視單元；用於有線電視系統、內容分配系統和通訊系統的硬件和軟件。

Marca n.º N/24 052
Classe: 9.^a
Requerente: CISCO TECHNOLOGY, INC., 170 West Tasman Drive, San Jose, California 95134, United States of America.

Nacionalidade: Estado de California, norte-americana

Actividade: comercial e industrial

Data do pedido: 2006/09/05

Produtos: aparelhos eléctricos e científicos; hardware e software para computadores para interligar, gerir, proteger e operar redes locais e globais e sistemas de telefonia, telefones; aparelhos de telefone; dispositivos electrónicos para comunicações, nomeadamente assistentes pessoais digitais, pagers e telemóveis; dispositivos sem fios para comunicações, nomeadamente hardware e software LAN sem fios para transmissão de voz, dados, áudio e vídeo; software para processamento de chamadas para transmissão de dados, vídeo e trânsito de voz; materiais de instrução descarregáveis, nomeadamente manuais, guias, materiais de testes e revistas no sector de redes de comunicações e gerindo, operando e usando redes locais, alargadas e globais e sistemas de televisão por cabo; televisões, aparelhos de estéreio; leitores de DVD; leitores de CD; electrónicos consumidores; encaminhadores; portas de ligação; interruptores; extensores de amplitude para acesso a rede; câmaras vídeo para Internet; servidores de impressão; terminais de comunicações incluindo hardware e/ou software informático para fornecimento de comunicações e/ou e transmissões de vídeo, áudio, dados, jogos de vídeo e telefone; dispositivos de armazenamento de rede, compostos por hardware e/ou software informático; interfaces para interligação de computadores, projectores, sistemas estéreo, consolas de jogos, aparelhos domésticos e/ou outros dispositivos electrónicos; dispositivos para gravação, organização, transmissão e revisão de ficheiros áudio; hardware para computador; cartões interface para rede; cabos para rede; adaptadores para redes de computadores; servidores; hardware para computador contendo funcionalidade de segurança de rede, incluindo corta-fogo (firewalls), criptografia de dados e/ou interoperabilidade com protocolos de segurança de rede; software e hardware para computadores para envio, armazenamento, gestão, integração e acesso a mensagens de texto e voz via telefone, correio electrónico, pagers, assistentes pessoais digitais e redes informáticas internas e globais; gravadores de vídeo digitais; receptores/descodificadores integrados; unidades de televisão por cabo; hardware e software para uso em sistemas de televisão por cabo, contendo sistemas de distribuição e sistemas de comunicação.

商標構成：



A marca consiste em:



商標編號：N/24053

類別： 16

申請人：CISCO TECHNOLOGY, INC., 170 West Tasman Drive, San Jose, California 95134, United States of America.

國籍：美國加州

活動：商業及工業

申請日期：2006/09/05

產品：與區域網絡及廣域網絡的相互聯結、管理及操作有關的書籍及手冊；電腦網絡用電腦手冊；印刷教學材料，如於通訊網絡、區域網絡、廣域網絡及全球網絡和有線電視系統的管理、操作及使用範疇之書籍、手冊、指南、測試材料及雜誌；技術手冊；包裝品；標籤。

商標構成：



Marca n.º N/24 053

Classe: 16.^a

Requerente: CISCO TECHNOLOGY, INC., 170 West Tasman Drive, San Jose, California 95134, United States of America.

Nacionalidade: Estado de California, norte-americana

Actividade: comercial e industrial

Data do pedido: 2006/09/05

Produtos: livros e manuais relacionados com a interligação, gestão e operação de redes de área local e alargada; manuais de computadores para redes informáticas; materiais de instrução impressos, nomeadamente livros, manuais, guias, materiais de testes e revistas no sector de redes de comunicações, gerindo, operando e usando redes locais, alargadas e globais e sistemas de televisão por cabo; manuais técnicos; empacotamento; etiquetas.

A marca consiste em:



商標編號：N/24054

類別： 38

申請人：CISCO TECHNOLOGY, INC., 170 West Tasman Drive, San Jose, California 95134, United States of America.

國籍：美國加州

活動：商業及工業

申請日期：2006/09/05

服務：電訊服務；在線服務，如透過本地或全球電腦網絡提供於電訊及電話範疇的資訊；透過電腦網絡的節目傳送；提供電話討論會服務；提供視像討論會服務；電子聲音信息，如透過聲音的信息之錄製及隨後傳送；提供電訊服務，如透過網絡的討論會服務；電話服務。

Marca n.º N/24 054

Classe: 38.^a

Requerente: CISCO TECHNOLOGY, INC., 170 West Tasman Drive, San Jose, California 95134, United States of America.

Nacionalidade: Estado de California, norte-americana

Actividade: comercial e industrial

Data do pedido: 2006/09/05

Serviços: serviços de telecomunicações; serviços on-line, nomeadamente fornecendo informações via redes informáticas locais e globais nos sectores de telecomunicações e telefonia; transmissão de programas via redes informáticas; fornecimento de serviços de conferência por telefone; fornecimento de serviços de conferência por vídeo; mensagens de voz electrónicas, nomeadamente a gravação e subsequente transmissão de mensagens por voz; fornecimento de serviços de telecomunicações, nomeadamente serviços de conferência por rede; serviços de telefonia.

商標構成：



A marca consiste em:



商標編號：N/24055

類別： 41

Marca n.º N/24 055

Classe: 41.^a

申請人：CISCO TECHNOLOGY, INC., 170 West Tasman Drive, San Jose, California 95134, United States of America.

Requerente: CISCO TECHNOLOGY, INC., 170 West Tasman Drive, San Jose, California 95134, United States of America.

國籍：美國加州

Nacionalidade: Estado de California, norte-americana

活動：商業及工業

Actividade: comercial e industrial

申請日期：2006/09/05

Data do pedido: 2006/09/05

服務：在線服務，如提供於電腦網絡範疇的培訓或訓練服務；教育服務，如所有於電腦網絡、寬頻網絡、電腦系統、電訊系統、網絡電話、有線電視系統、安全及儲存器範疇有關的討論會、培訓課程、測驗、研討會及課程材料的分配。

Serviços: serviços on-line, nomeadamente fornecimento dos serviços de formação ou treino no sector da rede informática; serviços educacionais, nomeadamente conferências, cursos de formação, testes, seminários e distribuição de materiais de curso relacionados com os mesmos, todos nos sectores de redes informáticas, redess de banda larga, sistemas informáticos, sistemas de telecomunicações, telefonia IP, sistemas de televisão por cabo, segurança e armazenamento.

商標構成：

A marca consiste em:



商標編號：N/24056

類別： 42

Marca n.º N/24 056

Classe: 42.^a

申請人：CISCO TECHNOLOGY, INC., 170 West Tasman Drive, San Jose, California 95134, United States of America.

Requerente: CISCO TECHNOLOGY, INC., 170 West Tasman Drive, San Jose, California 95134, United States of America.

國籍：美國加州

Nacionalidade: Estado de California, norte-americana

活動：商業及工業

Actividade: comercial e industrial

申請日期：2006/09/05

Data do pedido: 2006/09/05

服務：與使用於區域網絡及廣域網絡的相互聯結、管理及操作的硬件及軟件有關的顧客支援服務，如電腦網絡的設計、電腦諮詢服務、電腦軟件更新、電腦系統分析、有線電視系統及工程服務；提供與電腦硬件、電腦軟件、電腦網絡設備、電話系統、電訊設備、網絡電話、及電訊系統、電腦網絡的設計、儲存器的設計、網絡安全及透過聲音和無線的通訊有關的技術諮詢；應用程式服務供應商，如接收第三者的應用程式；電腦諮詢服務；為第三者設計電腦網絡；在線服務，如透過電腦網絡提供於電腦網

Serviços: serviços de apoio ao cliente em relação com hardware e software para uso na interligação, gestão e operação de redes de área local e global, nomeadamente design de redes informáticas, serviços de consultoria informática, actualização de software informático, análise de sistemas informáticos, sistemas de televisão por cabo e serviços de engenharia; prestação de consultoria técnica em relação a hardware informático, software informático, equipamento de redes informáticas, sistemas de telefonia, equipamento de telecomunicações, telefonia IP e sistemas de telecomunicações, design de redes informáticas, design de armazenamento, segurança de redes e comunicações por voz e sem fio; fornecimento de serviço de pedidos (ASP),

絡、電腦系統、有線電視系統、在線商業、技術諮詢及調查和系統設計範疇的資訊；帶於音像討論會、電子信息、文件之合作、視像討論會及聲音的處理和傳呼範疇軟件之應用程式服務供應商；電腦諮詢。

商標構成：



nomeadamente acolher os pedidos de software de terceiros; serviços de consultoria informática; design de redes informáticas para terceiros; serviços on-line, nomeadamente fornecimento de informações através de redes informáticas nos sectores de redes informáticas, sistemas informáticos, sistemas de televisão por cabo, comércio on-line, consulta e pesquisa técnica e design de sistemas; fornecimento de serviço de pedidos (ASP) com software nos sectores de audioconferência, mensagens electrónicas, colaboração documental, videoconferência e processamento de voz e chamadas; consultoria informática.

A marca consiste em:



商標編號：N/24057

類別： 45

申請人：CISCO TECHNOLOGY, INC., 170 West Tasman Drive, San Jose, California 95134, United States of America.

國籍：美國加州

活動：商業及工業

申請日期：2006/09/05

服務：在線服務，如透過電腦網絡提供於電腦及網絡安全範疇的資訊；以安全為目的之電腦系統及電腦網絡的監督。

商標構成：



Marca n.º N/24 057

Classe: 45.^a

Requerente: CISCO TECHNOLOGY, INC., 170 West Tasman Drive, San Jose, California 95134, United States of America.

Nacionalidade: Estado de California, norte-americana

Actividade: comercial e industrial

Data do pedido: 2006/09/05

Serviços: serviços on-line, nomeadamente fornecimento de informações através de redes informáticas no sector de segurança informática e de rede; monitorização de sistemas informáticos e redes informáticas para fins de segurança.

A marca consiste em:



商標編號：N/24058

類別： 1

申請人：第29屆奧林匹克運動會組織委員會，場所：中國北京市海澱區北四環中路 267 號。

國籍：中國

活動：商業及工業

申請日期：2006/09/05

產品：用於工業、科學、攝影、農業、園藝、森林的化學品，未加工人造合成樹脂，未加工塑料物質，肥料，滅火用合成物，淬火和金屬焊接用製劑，保存食品用化學品，鞣料，工業粘合劑。

Marca n.º N/24 058

Classe: 1.^a

Requerente: BEIJING ORGANIZING COMMITTEE FOR THE GAMES OF THE XXIX OLYMPIAD, 267 North 4th Ring Road, Haidian District, Beijing, People's Republic of China.

Nacionalidade: chinesa

Actividade: comercial e industrial

Data do pedido: 2006/09/05

Produtos: produtos químicos usados na indústria, ciência e fotografia, bem como na agricultura, horticultura e florestação; resinas artificiais em estado bruto, matérias plásticas em estado bruto; estrumes; compostos para extinção de incêndios; preparados para têmpera e soldadura; substâncias químicas para conservação de alimentos; substâncias para curtimento; adesivos usados na indústria.

商標構成：



顏色之要求：黑色，白色，桃色，黃色，藍色，綠色，紅色，橙色，灰色，粉紅色。

A marca consiste em:



Reivindicação de cores: preto, branco, cor-de-pêssego, amarelo, azul, verde, vermelho, laranja, cinzento e cor-de-rosa.

商標編號：N/24059

類別： 9

Marca n.º N/24 059

Classe: 9.^a

申請人：第29屆奧林匹克運動會組織委員會，場所：中國北京市海澱區北四環中路 267 號。

Requerente: BEIJING ORGANIZING COMMITTEE FOR THE GAMES OF THE XXIX OLYMPIAD, 267 North 4th Ring Road, Haidian District, Beijing, People's Republic of China.

國籍：中國

Nacionalidade: chinesa

活動：商業及工業

Actividade: comercial e industrial

申請日期：2006/09/05

Data do pedido: 2006/09/05

產品：科學、航海、測地、電氣、攝影、電影、光學、衡具、量具、信號、檢驗（監督）、救護（營救）和教學用具及儀器，錄製、通訊、重放聲音和形象的器具，磁性數據載體，錄音盤，自動售貨器及投幣啟動裝置的機械結構，現金收入記錄機，計算機和數據處理裝置，滅火器械。

Produtos: aparelhos e instrumentos científicos, náuticos, agrimensores, eléctricos, fotográficos, cinematográficos, ópticos, de paisagem, de medida, de sinalização, de controlo (inspeção), salva-vidas e de ensino; aparelhos para registo, transmissão ou reprodução de som ou imagens; suportes de registo magnético, discos para gravação; máquinas de venda automática e mecanismos para aparelhos operados com moedas; caixas registadoras, máquinas de calcular, equipamento e computadores para processamento de dados; extintores de incêndio.

商標構成：

A marca consiste em:



顏色之要求：黑色，白色，桃色，黃色，藍色，綠色，紅色，橙色，灰色，粉紅色。



Reivindicação de cores: preto, branco, cor-de-pêssego, amarelo, azul, verde, vermelho, laranja, cinzento e cor-de-rosa.

商標編號：N/24060

類別： 10

Marca n.º N/24 060

Classe: 10.^a

申請人：第29屆奧林匹克運動會組織委員會，場所：中國北京市海澱區北四環中路 267 號。

Requerente: BEIJING ORGANIZING COMMITTEE FOR THE GAMES OF THE XXIX OLYMPIAD, 267 North 4th Ring Road, Haidian District, Beijing, People's Republic of China.

國籍：中國

Nacionalidade: chinesa

活動：商業及工業

Actividade: comercial e industrial

申請日期：2006/09/05

Data do pedido: 2006/09/05

產品：外科、醫療、牙科及獸醫用儀器及器械，假臂，假腿，假眼及假牙；矯形用品；縫合用材料。

Produtos: aparelhos e instrumentos cirúrgicos, médicos, dentários e veterinários, próteses de braços, pernas, olhos e dentes; artigos ortopédicos; materiais de sutura.

商標構成：



顏色之要求：黑色，白色，桃色，黃色，藍色，綠色，紅色，橙色，灰色，粉紅色。

A marca consiste em:



Reivindicação de cores: preto, branco, cor-de-pêssego, amarelo, azul, verde, vermelho, laranja, cinzento e cor-de-rosa.

商標編號：N/24061

類別： 14

申請人：第29屆奧林匹克運動會組織委員會，場所：中國北京市海澱區北四環中路 267 號。

國籍：中國

活動：商業及工業

申請日期：2006/09/05

產品：貴重金屬及其合金以及不屬別類的貴重金屬製品或鍍有貴重金屬的物品；珠寶，寶石，鐘錶及計時儀器。

商標構成：



顏色之要求：黑色，白色，桃色，黃色，藍色，綠色，紅色，橙色，灰色，粉紅色。

Marca n.º N/24 061

Classe: 14.^a

Requerente: BEIJING ORGANIZING COMMITTEE FOR THE GAMES OF THE XXIX OLYMPIAD, 267 North 4th Ring Road, Haidian District, Beijing, People's Republic of China.

Nacionalidade: chinesa

Actividade: comercial e industrial

Data do pedido: 2006/09/05

Produtos: metais preciosos e suas ligas e artigos em metais preciosos ou revestidos dos mesmos, não incluídos noutras classes; joalharia, pedras preciosas; relógios e instrumentos cronométricos.

A marca consiste em:



Reivindicação de cores: preto, branco, cor-de-pêssego, amarelo, azul, verde, vermelho, laranja, cinzento e cor-de-rosa.

商標編號：N/24062

類別： 16

申請人：第29屆奧林匹克運動會組織委員會，場所：中國北京市海澱區北四環中路 267 號。

國籍：中國

活動：商業及工業

申請日期：2006/09/05

產品：不屬別類的紙、紙板及其製品，印刷品，裝訂用品，照片，文具用品，文具或家庭用黏合劑，美術用品，畫筆，打字機和辦公用品（傢具除外），教育或教學用品（儀器除外），包裝用塑料物品（不屬別類的），紙牌，印刷鉛字，印版。

Marca n.º N/24 062

Classe: 16.^a

Requerente: BEIJING ORGANIZING COMMITTEE FOR THE GAMES OF THE XXIX OLYMPIAD, 267 North 4th Ring Road, Haidian District, Beijing, People's Republic of China.

Nacionalidade: chinesa

Actividade: comercial e industrial

Data do pedido: 2006/09/05

Produtos: papel, cartão e artigos feitos nestas matérias, não incluídos noutras classes; materiais impressos; materiais para encadernação; fotografias; artigos de papelaria; adesivos para papelaria ou para uso doméstico; materiais para artistas; pincéis; máquinas de escrever e artigos de escritório (excepto mobiliário); material de instrução e ensino (excepto aparelhos); materiais plásticos para embalagem (não incluídos noutras classes); cartas de jogar; tipos para tipografia; blocos para tipografia.

商標構成：



顏色之要求：黑色，白色，桃色，黃色，藍色，綠色，紅色，橙色，灰色，粉紅色。

A marca consiste em:



Reivindicação de cores: preto, branco, cor-de-pêssego, amarelo, azul, verde, vermelho, laranja, cinzento e cor-de-rosa.

商標編號：N/24063

類別： 25

Marca n.º N/24 063

Classe: 25.^a

申請人：第29屆奧林匹克運動會組織委員會，場所：中國北京市海澱區北四環中路 267 號。

Requerente: BEIJING ORGANIZING COMMITTEE FOR THE GAMES OF THE XXIX OLYMPIAD, 267 North 4th Ring Road, Haidian District, Beijing, People's Republic of China.

國籍：中國

Nacionalidade: chinesa

活動：商業及工業

Actividade: comercial e industrial

申請日期：2006/09/05

Data do pedido: 2006/09/05

產品：服裝，鞋，帽。

Produtos: vestuário, calçado, chapelaria.

商標構成：

A marca consiste em:



顏色之要求：黑色，白色，桃色，黃色，藍色，綠色，紅色，橙色，灰色，粉紅色。



Reivindicação de cores: preto, branco, cor-de-pêssego, amarelo, azul, verde, vermelho, laranja, cinzento e cor-de-rosa.

商標編號：N/24064

類別： 28

Marca n.º N/24 064

Classe: 28.^a

申請人：第29屆奧林匹克運動會組織委員會，場所：中國北京市海澱區北四環中路 267 號。

Requerente: BEIJING ORGANIZING COMMITTEE FOR THE GAMES OF THE XXIX OLYMPIAD, 267 North 4th Ring Road, Haidian District, Beijing, People's Republic of China.

國籍：中國

Nacionalidade: chinesa

活動：商業及工業

Actividade: comercial e industrial

申請日期：2006/09/05

Data do pedido: 2006/09/05

產品：娛樂品，玩具，不屬別類的體育及運動用品，聖誕樹用裝飾品。

Produtos: jogos e brinquedos; artigos de ginástica e desporto não incluídos noutras classes; decorações para árvores de Natal.

商標構成：

A marca consiste em:



顏色之要求：黑色，白色，桃色，黃色，藍色，綠色，紅色，橙色，灰色，粉紅色。



Reivindicação de cores: preto, branco, cor-de-pêssego, amarelo, azul, verde, vermelho, laranja, cinzento e cor-de-rosa.

商標編號：N/24065 類別： 32
 申請人：第29屆奧林匹克運動會組織委員會，場所：中國北京市海澱區北四環中路 267 號。

國籍：中國
 活動：商業及工業
 申請日期：2006/09/05
 產品：啤酒，礦泉水和汽水以及其他不含酒精的飲料，水果飲料及果汁，糖漿及其他供飲料用的製劑。

商標構成：



顏色之要求：黑色，白色，桃色，黃色，藍色，綠色，紅色，橙色，灰色，粉紅色。

Marca n.º N/24 065 Classe: 32.^a
 Requerente: BEIJING ORGANIZING COMMITTEE FOR THE GAMES OF THE XXIX OLYMPIAD, 267 North 4th Ring Road, Haidian District, Beijing, People's Republic of China.

Nacionalidade: chinesa
 Actividade: comercial e industrial
 Data do pedido: 2006/09/05
 Produtos: cervejas; águas minerais e gaseificadas e outras bebidas não-alcoólicas; bebidas e sumos de frutas; xaropes e outros preparados para fazer bebidas.

A marca consiste em:



Reivindicação de cores: preto, branco, cor-de-pêssego, amarelo, azul, verde, vermelho, laranja, cinzento e cor-de-rosa.

商標編號：N/24066 類別： 35
 申請人：第29屆奧林匹克運動會組織委員會，場所：中國北京市海澱區北四環中路 267 號。

國籍：中國
 活動：商業及工業
 申請日期：2006/09/05
 服務：廣告；實業經營；實業管理；辦公事務。

商標構成：



顏色之要求：黑色，白色，桃色，黃色，藍色，綠色，紅色，橙色，灰色，粉紅色。

Marca n.º N/24 066 Classe: 35.^a
 Requerente: BEIJING ORGANIZING COMMITTEE FOR THE GAMES OF THE XXIX OLYMPIAD, 267 North 4th Ring Road, Haidian District, Beijing, People's Republic of China.

Nacionalidade: chinesa
 Actividade: comercial e industrial
 Data do pedido: 2006/09/05
 Serviços: publicidade; gestão comercial; administração comercial; serviços de escritório.

A marca consiste em:



Reivindicação de cores: preto, branco, cor-de-pêssego, amarelo, azul, verde, vermelho, laranja, cinzento e cor-de-rosa.

商標編號：N/24067 類別： 36
 申請人：第29屆奧林匹克運動會組織委員會，場所：中國北京市海澱區北四環中路 267 號。

Marca n.º N/24 067 Classe: 36.^a
 Requerente: BEIJING ORGANIZING COMMITTEE FOR THE GAMES OF THE XXIX OLYMPIAD, 267 North 4th Ring Road, Haidian District, Beijing, People's Republic of China.

國籍：中國
 活動：商業及工業
 申請日期：2006/09/05
 服務：保險；金融交易；貨幣交易；不動產交易。

商標構成：



顏色之要求：黑色，白色，桃色，黃色，藍色，綠色，紅色，
 橙色，灰色，粉紅色。

Nacionalidade: chinesa
 Actividade: comercial e industrial
 Data do pedido: 2006/09/05
 Serviços: seguros; transacções financeiras; transacções monetárias; transacções imobiliárias.
 A marca consiste em:



Reivindicação de cores: preto, branco, cor-de-pêssego, amarelo, azul, verde, vermelho, laranja, cinzento e cor-de-rosa.

商標編號：N/24068 類別： 38
 申請人：第29屆奧林匹克運動會組織委員會，場所：中國北京市海澱區北四環中路 267 號。

國籍：中國
 活動：商業及工業
 申請日期：2006/09/05
 服務：電信。
 商標構成：



顏色之要求：黑色，白色，桃色，黃色，藍色，綠色，紅色，
 橙色，灰色，粉紅色。

Marca n.º N/24 068 Classe: 38.^a
 Requerente: BEIJING ORGANIZING COMMITTEE FOR THE GAMES OF THE XXIX OLYMPIAD, 267 North 4th Ring Road, Haidian District, Beijing, People's Republic of China.
 Nacionalidade: chinesa
 Actividade: comercial e industrial
 Data do pedido: 2006/09/05
 Serviços: telecomunicações.
 A marca consiste em:



Reivindicação de cores: preto, branco, cor-de-pêssego, amarelo, azul, verde, vermelho, laranja, cinzento e cor-de-rosa.

商標編號：N/24069 類別： 41
 申請人：第29屆奧林匹克運動會組織委員會，場所：中國北京市海澱區北四環中路 267 號。

國籍：中國
 活動：商業及工業
 申請日期：2006/09/05
 服務：教育；提供培訓；娛樂；文體活動。

Marca n.º N/24 069 Classe: 41.^a
 Requerente: BEIJING ORGANIZING COMMITTEE FOR THE GAMES OF THE XXIX OLYMPIAD, 267 North 4th Ring Road, Haidian District, Beijing, People's Republic of China.
 Nacionalidade: chinesa
 Actividade: comercial e industrial
 Data do pedido: 2006/09/05
 Serviços: educação; formação; entretenimento; actividades desportivas e culturais.

商標構成：



顏色之要求：黑色，白色，桃色，黃色，藍色，綠色，紅色，橙色，灰色，粉紅色。

A marca consiste em:



Reivindicação de cores: preto, branco, cor-de-pêssego, amarelo, azul, verde, vermelho, laranja, cinzento e cor-de-rosa.

商標編號：N/24070

類別： 43

申請人：第29屆奧林匹克運動會組織委員會，場所：中國北京市海澱區北四環中路 267 號。

國籍：中國

活動：商業及工業

申請日期：2006/09/05

服務：提供食物和飲料服務；臨時住宿。

商標構成：



顏色之要求：黑色，白色，桃色，黃色，藍色，綠色，紅色，橙色，灰色，粉紅色。

Marca n.º N/24 070

Classe: 43.^a

Requerente: BEIJING ORGANIZING COMMITTEE FOR THE GAMES OF THE XXIX OLYMPIAD, 267 North 4th Ring Road, Haidian District, Beijing, People's Republic of China.

Nacionalidade: chinesa

Actividade: comercial e industrial

Data do pedido: 2006/09/05

Serviços: serviços de fornecimento de alimentos e bebidas; alojamento temporário.

A marca consiste em:



Reivindicação de cores: preto, branco, cor-de-pêssego, amarelo, azul, verde, vermelho, laranja, cinzento e cor-de-rosa.

商標編號：N/24071

類別： 36

申請人：Cathay Pacific Airways Limited, 35th Floor, Two Pacific Place, 88 Quensway, Hong Kong.

國籍：根據香港法例成立

活動：商業及工業

申請日期：2006/09/05

服務：金融貿易；貨幣貿易；不動產貿易；金融服務，包括銀行服務、財務活動的帳目、信用卡、信託服務、保險、證券、期貨、風險資本。

商標構成：

CATHAY PACIFIC

Marca n.º N/24 071

Classe: 36.^a

Requerente: Cathay Pacific Airways Limited, 35th Floor, Two Pacific Place, 88 Quensway, Hong Kong.

Nacionalidade: constituída segundo as leis de H.K.

Actividade: comercial e industrial

Data do pedido: 2006/09/05

Serviços: negócios financeiros; negócios monetários; negócios imobiliários; serviços financeiros, incluindo serviços bancários, contas das actividades financeiras, cartões de crédito, serviços fiduciários, seguros, títulos, mercado a prazo, capitais com risco.

A marca consiste em:

CATHAY PACIFIC

商標編號：N/24072 類別： 39
 申請人：Cathay Pacific Airways Limited, 35th Floor, Two Pacific Place, 88 Quensway, Hong Kong.
 國籍：根據香港法例成立
 活動：商業及工業
 申請日期：2006/09/05
 服務：運輸；貨物包裝和儲存；旅行安排；全屬第39類。

商標構成：

CATHAY PACIFIC

Marca n.º N/24 072 Classe: 39.^a
 Requerente: Cathay Pacific Airways Limited, 35th Floor, Two Pacific Place, 88 Quensway, Hong Kong.
 Nacionalidade: constituída segundo as leis de H.K.
 Actividade: comercial e industrial
 Data do pedido: 2006/09/05
 Serviços: transportes; embalagem e armazenagem de mercadorias; organização de viagens; tudo incluído na classe 39.^a
 A marca consiste em:

CATHAY PACIFIC

商標編號：N/24073 類別： 39
 申請人：Cathay Pacific Airways Limited, 35th Floor, Two Pacific Place, 88 Quensway, Hong Kong.
 國籍：根據香港法例成立
 活動：商業及工業
 申請日期：2006/09/05
 服務：運輸；貨物包裝和儲存；旅行安排；全屬第39類。

商標構成：

國泰

Marca n.º N/24 073 Classe: 39.^a
 Requerente: Cathay Pacific Airways Limited, 35th Floor, Two Pacific Place, 88 Quensway, Hong Kong.
 Nacionalidade: constituída segundo as leis de H.K.
 Actividade: comercial e industrial
 Data do pedido: 2006/09/05
 Serviços: transportes; embalagem e armazenagem de mercadorias; organização de viagens; tudo incluído na classe 39.^a
 A marca consiste em:

國泰

商標編號：N/24074 類別： 9
 申請人：鴻海精密工業股份有限公司，場所：中國台灣台北縣土城市自由街2號。
 活動：商業及工業
 申請日期：2006/09/05
 產品：電腦及其零組件；筆記本電腦；電腦準系統；電腦外圍設備；電腦周邊設備；伺服器；無線通訊設備；手機及其零組件；網絡通訊設備；影碟機及其零組件；相機及其零組件；數位相機及其零組件；個人數位助理器；MP3播放器；顯示器，包括液晶顯示器，陰極射線管顯示器。

商標構成：

富士康

Marca n.º N/24 074 Classe: 9.^a
 Requerente: Hon Hai Precision Industry Co., Ltd., 2, Tzu Yu Street, Tu-Cheng City, Taipei Hsien, Taiwan, China.
 Actividade: comercial e industrial
 Data do pedido: 2006/09/05
 Produtos: computadores e suas peças e componentes; computadores «notebook»; sistema «barebone» de computador; equipamentos exteriores para computadores; equipamentos periféricos para computadores; servidores; equipamentos de comunicações sem fio; telefones portáteis e suas peças e componentes; equipamentos de comunicações de redes; aparelhos de discos vídeos e suas peças e componentes; máquinas fotográficas e suas peças e componentes; máquinas fotográficas digitais e suas peças e componentes; assistente pessoal digital (PDA); aparelhos de MP3; monitores, incluindo monitores de cristais líquidos (LCD), monitores de tubo de raios catódicos.
 A marca consiste em:

富士康

商標編號：N/24075 類別： 35
申請人：鴻海精密工業股份有限公司，場所：中國台灣台北縣土城市自由街2號。
活動：商業及工業
申請日期：2006/09/05
服務：工商管理輔助；商業管理和組織諮詢；商業專業諮詢；推銷（替他人）；供應連鎖管理。

商標構成：

富士康

Marca n.º N/24 075 Classe: 35.^a
Requerente: Hon Hai Precision Industry Co., Ltd., 2, Tzu Yu Street, Tu-Cheng City, Taipei Hsien, Taiwan, China.
Actividade: comercial e industrial
Data do pedido: 2006/09/05
Serviços: assistência de gestão de indústria e comércio; consultadoria de gestão e organização comerciais; consultadoria de profissionais comerciais; serviços de promoção de vendas (por conta de outrem); gestão de fornecimento em cadeia.
A marca consiste em:

富士康

商標編號：N/24076 類別： 42
申請人：鴻海精密工業股份有限公司，場所：中國台灣台北縣土城市自由街2號。
活動：商業及工業
申請日期：2006/09/05
服務：研究與開發（替他人）；工業品外觀設計；包裝設計；計算機硬件諮詢；計算機軟件設計；計算機編程；工程；材料測試；質量控制。

商標構成：

富士康

Marca n.º N/24 076 Classe: 42.^a
Requerente: Hon Hai Precision Industry Co., Ltd., 2, Tzu Yu Street, Tu-Cheng City, Taipei Hsien, Taiwan, China.
Actividade: comercial e industrial
Data do pedido: 2006/09/05
Serviços: estudo e desenvolvimento (por conta de outrem); desenho exterior de produtos industriais; desenho de embalagem; consultadoria de «hardware» para computadores; desenho de «software» para computadores; programação de computadores; engenharia; teste de materiais; controlo de qualidade.
A marca consiste em:

富士康

商標編號：N/24077 類別： 9
申請人：鴻海精密工業股份有限公司，場所：中國台灣台北縣土城市自由街2號。
活動：商業及工業
申請日期：2006/09/05
產品：電腦及其零組件；筆記本電腦；電腦準系統；電腦外圍設備；電腦周邊設備；伺服器；無線通訊設備；手機及其零組件；網絡通訊設備；影碟機及其零組件；相機及其零組件；數位

Marca n.º N/24 077 Classe: 9.^a
Requerente: Hon Hai Precision Industry Co., Ltd., 2, Tzu Yu Street, Tu-Cheng City, Taipei Hsien, Taiwan, China.
Actividade: comercial e industrial
Data do pedido: 2006/09/05
Produtos: computadores e suas peças e componentes; computadores «notebook»; sistema «barebone» de computador; equipamentos exteriores para computadores; equipamentos periféricos para computadores; servidores; equipamentos de comunicações sem fio; telefones portáteis e suas peças e componentes; equipamentos de comunicações de redes; aparelhos de discos vídeos e suas peças e componentes; máquinas fotográficas e suas peças e componentes; máquinas fotográficas

相機及其零組件；個人數位助理器；MP3播放器；顯示器，包括液晶顯示器，陰極射線管顯示器。

商標構成：

鴻海

digitais e suas peças e componentes; assistente pessoal digital (PDA); aparelhos de MP3; monitores, incluindo monitores de cristais líquidos (LCD), monitores de tubo de raios catódicos.

A marca consiste em:

鴻海

商標編號：N/24078

類別： 35

Marca n.º N/24 078

Classe: 35.^a

申請人：鴻海精密工業股份有限公司，場所：中國台灣台北縣土城市自由街2號。

Requerente: Hon Hai Precision Industry Co., Ltd., 2, Tzu Yu Street, Tu-Cheng City, Taipei Hsien, Taiwan, China.

活動：商業及工業

Actividade: comercial e industrial

申請日期：2006/09/05

Data do pedido: 2006/09/05

服務：工商管理輔助；商業管理和組織諮詢；商業專業諮詢；推銷（替他人）；供應連鎖管理。

Serviços: assistência de gestão de indústria e comércio; consultadoria de gestão e organização comerciais; consultadoria de profissionais comerciais; serviços de promoção de vendas (por conta de outrem); gestão de fornecimento em cadeia.

商標構成：

A marca consiste em:

鴻海

鴻海

商標編號：N/24079

類別： 42

Marca n.º N/24 079

Classe: 42.^a

申請人：鴻海精密工業股份有限公司，場所：中國台灣台北縣土城市自由街2號。

Requerente: Hon Hai Precision Industry Co., Ltd., 2, Tzu Yu Street, Tu-Cheng City, Taipei Hsien, Taiwan, China.

活動：商業及工業

Actividade: comercial e industrial

申請日期：2006/09/05

Data do pedido: 2006/09/05

服務：研究與開發（替他人）；工業品外觀設計；包裝設計；計算機硬件諮詢；計算機軟件設計；計算機編程；工程；材料測試；質量控制。

Serviços: estudo e desenvolvimento (por conta de outrem); desenho exterior de produtos industriais; desenho de embalagem; consultadoria de «hardware» para computadores; desenho de «software» para computadores; programação de computadores; engenharia; teste de materiais; controlo de qualidade.

商標構成：

A marca consiste em:

鴻海

鴻海

商標編號：N/24088

類別： 18

Marca n.º N/24 088

Classe: 18.^a

申請人：Jing Jin Travelling Bags Manufactory Limited, Block V, 4.º andar, International Industrial Centre, 2-8 Kwei Tei Street, Fotan Yuek, Shatin, N.T., Hong Kong.

Requerente: Jing Jin Travelling Bags Manufactory Limited, Block V, 4.º andar, International Industrial Centre, 2-8 Kwei Tei Street, Fotan Yuek, Shatin, N.T., Hong Kong.

國籍：根據香港法例成立

活動：商業及工業

申請日期：2006/09/06

產品：毛皮、皮革及人造皮革製品，錢袋，旅行箱，袋，衣箱，箱子，女士箱子，零錢包，錢包，口袋錢包，口袋記事本，卡片用盒，名片及信用卡用盒，文件夾，鞍具，運動袋，背包，沙灘袋，書袋，信封箱子，購物袋，掛肩箱子，名片及信用卡用套，文件用夾，鎖匙包，短期停留用小手提箱，護照用封套及夾，個人衛生用品用空盒，硬幣用錢袋，腰帶用錢袋，旅行箱用標籤，口袋記事本，設計圖用夾，及不屬別類的這些材料的製品。

商標構成：



Nacionalidade: constituída segundo as leis de H.K.

Actividade: comercial e industrial

Data do pedido: 2006/09/06

Produtos: produtos em pele, couro e imitações de couro, bolsas, malas de viagem, sacos, baús, arcas, malas de senhora, porta-moedas, carteiras, carteiras de bolso; agendas de bolso; caixas para cartões, estojos para cartões de visita e de crédito, pastas, selaria, sacos de desporto, mochilas, sacos de praia, sacos para livros, malas-envelope, sacos para compras, malas a tiracolo, carteiras para cartões de visita e de crédito, pastas para documentos, estojos para chaves, maletas para estadias curtas, capas e carteiras para passaporte, estojos vazios para artigos de higiene pessoal, bolsas para moedas, bolsas para usar à cintura, etiquetas para malas de viagem, agendas de bolso, pastas para desenhos e produtos feitos destes materiais, não incluídos noutras classes.

A marca consiste em:



商標編號：N/24089

類別： 18

申請人：Jing Jin Travelling Bags Manufactory Limited, Block V, 4.º andar, International Industrial Centre, 2-8 Kwei Tei Street, Fotan Yuek, Shatin, N.T., Hong Kong.

國籍：根據香港法例成立

活動：商業及工業

申請日期：2006/09/06

產品：毛皮、皮革及人造皮革製品，錢袋，旅行箱，袋，衣箱，箱子，女士箱子，零錢包，錢包，口袋錢包，口袋記事本，卡片用盒，名片及信用卡用盒，文件夾，鞍具，運動袋，背包，沙灘袋，書袋，信封箱子，購物袋，掛肩箱子，名片及信用卡用套，文件用夾，鎖匙包，短期停留用小手提箱，護照用封套及夾，個人衛生用品用空盒，硬幣用錢袋，腰帶用錢袋，旅行箱用標籤，口袋記事本，設計圖用夾，及不屬別類的這些材料的製品。

商標構成：



Marca n.º N/24 089

Classe: 18.^a

Requerente: Jing Jin Travelling Bags Manufactory Limited, Block V, 4.º andar, International Industrial Centre, 2-8 Kwei Tei Street, Fotan Yuek, Shatin, N.T., Hong Kong.

Nacionalidade: constituída segundo as leis de H.K.

Actividade: comercial e industrial

Data do pedido: 2006/09/06

Produtos: produtos em pele, couro e imitações de couro, bolsas, malas de viagem, sacos, baús, arcas, malas de senhora, porta-moedas, carteiras, carteiras de bolso; agendas de bolso; caixas para cartões, estojos para cartões de visita e de crédito, pastas, selaria, sacos de desporto, mochilas, sacos de praia, sacos para livros, malas-envelope, sacos para compras, malas a tiracolo, carteiras para cartões de visita e de crédito, pastas para documentos, estojos para chaves, maletas para estadias curtas, capas e carteiras para passaporte, estojos vazios para artigos de higiene pessoal, bolsas para moedas, bolsas para usar à cintura, etiquetas para malas de viagem, agendas de bolso, pastas para desenhos e produtos feitos destes materiais não incluídos noutras classes.

A marca consiste em:

商標編號：N/24090

類別： 18

申請人：Jing Jin Travelling Bags Manufactory Limited, Block V, 4.º andar, International Industrial Centre, 2-8 Kwei Tei Street, Fotan Yuek, Shatin, N.T., Hong Kong.

Marca n.º N/24 090

Classe: 18.^a

Requerente: Jing Jin Travelling Bags Manufactory Limited, Block V, 4.º andar, International Industrial Centre, 2-8 Kwei Tei Street, Fotan Yuek, Shatin, N.T., Hong Kong.

國籍：根據香港法例成立

活動：商業及工業

申請日期：2006/09/06

產品：毛皮、皮革及人造皮革製品，錢袋，旅行箱，袋，衣箱，箱子，女士箱子，零錢包，錢包，口袋錢包，口袋記事本，卡片用盒，名片及信用卡用盒，文件夾，鞍具，運動袋，背包，沙灘袋，書袋，信封箱子，購物袋，掛肩箱子，名片及信用卡用套，文件用夾，鎖匙包，短期停留用小手提箱，護照用封套及夾，個人衛生用品用空盒，硬幣用錢袋，腰帶用錢袋，旅行箱用標籤，口袋記事本，設計圖用夾，及不屬別類的這些材料的製品。

商標構成：



Nacionalidade: constituída segundo as leis de H.K.

Actividade: comercial e industrial

Data do pedido: 2006/09/06

Produtos: produtos em pele, couro e imitações de couro, bolsas, malas de viagem, sacos, baús, arcas, malas de senhora, porta-moedas, carteiras, carteiras de bolso; agendas de bolso; caixas para cartões, estojos para cartões de visita e de crédito, pastas, selaria, sacos de desporto, mochilas, sacos de praia, sacos para livros, malas-envelope, sacos para compras, malas a tiracolo, carteiras para cartões de visita e de crédito, pastas para documentos, estojos para chaves, maletas para estadias curtas, capas e carteiras para passaporte, estojos vazios para artigos de higiene pessoal, bolsas para moedas, bolsas para usar à cintura, etiquetas para malas de viagem, agendas de bolso, pastas para desenhos e produtos feitos destes materiais, não incluídos noutras classes.

A marca consiste em:



商標編號：N/24091

類別： 18

申請人：Jing Jin Travelling Bags Manufactory Limited, Block V, 4.º andar, International Industrial Centre, 2-8 Kwei Tei Street, Fotan Yuek, Shatin, N.T., Hong Kong.

國籍：根據香港法例成立

活動：商業及工業

申請日期：2006/09/06

產品：毛皮、皮革及人造皮革製品，錢袋，旅行箱，袋，衣箱，箱子，女士箱子，零錢包，錢包，口袋錢包，口袋記事本，卡片用盒，名片及信用卡用盒，文件夾，鞍具，運動袋，背包，沙灘袋，書袋，信封箱子，購物袋，掛肩箱子，名片及信用卡用套，文件用夾，鎖匙包，短期停留用小手提箱，護照用封套及夾，個人衛生用品用空盒，硬幣用錢袋，腰帶用錢袋，旅行箱用標籤，口袋記事本，設計圖用夾，及不屬別類的這些材料的製品。

商標構成：



Marca n.º N/24 091

Classe: 18.ª

Requerente: Jing Jin Travelling Bags Manufactory Limited, Block V, 4.º andar, International Industrial Centre, 2-8 Kwei Tei Street, Fotan Yuek, Shatin, N.T., Hong Kong.

Nacionalidade: constituída segundo as leis de H.K.

Actividade: comercial e industrial

Data do pedido: 2006/09/06

Produtos: produtos em pele, couro e imitações de couro, bolsas, malas de viagem, sacos, baús, arcas, malas de senhora, porta-moedas, carteiras, carteiras de bolso; agendas de bolso; caixas para cartões, estojos para cartões de visita e de crédito, pastas, selaria, sacos de desporto, mochilas, sacos de praia, sacos para livros, malas-envelope, sacos para compras, malas a tiracolo, carteiras para cartões de visita e de crédito, pastas para documentos, estojos para chaves, maletas para estadias curtas, capas e carteiras para passaporte, estojos vazios para artigos de higiene pessoal, bolsas para moedas, bolsas para usar à cintura, etiquetas para malas de viagem, agendas de bolso, pastas para desenhos e produtos feitos destes materiais não incluídos noutras classes.

A marca consiste em:



商標編號：N/24092 類別： 41
申請人：WYNN RESORTS HOLDINGS, LLC, 3145 Las Vegas Boulevard South, Las Vegas, Nevada 89109, U.S.A.
國籍：美國
活動：商業及工業
申請日期：2006/09/06
服務：教育；提供培訓；娛樂；文體活動。
商標構成：

Marca n.º N/24 092 Classe: 41.^a
Requerente: WYNN RESORTS HOLDINGS, LLC, 3145 Las Vegas Boulevard South, Las Vegas, Nevada 89109, U.S.A.
Nacionalidade: americana
Actividade: comercial e industrial
Data do pedido: 2006/09/06
Serviços: educação; formação; entretenimento; actividades desportivas e culturais.
A marca consiste em:

Wynn Club

Wynn Club

商標編號：N/24093 類別： 43
申請人：WYNN RESORTS HOLDINGS, LLC, 3145 Las Vegas Boulevard South, Las Vegas, Nevada 89109, U.S.A.
國籍：美國
活動：商業及工業
申請日期：2006/09/06
服務：提供食物和飲料服務；臨時住宿。
商標構成：

Marca n.º N/24 093 Classe: 43.^a
Requerente: WYNN RESORTS HOLDINGS, LLC, 3145 Las Vegas Boulevard South, Las Vegas, Nevada 89109, U.S.A.
Nacionalidade: americana
Actividade: comercial e industrial
Data do pedido: 2006/09/06
Serviços: serviços de fornecimento de alimentos e bebidas; alojamento temporário.
A marca consiste em:

Wynn Club

Wynn Club

商標編號：N/24094 類別： 43
申請人：WYNN RESORTS HOLDINGS, LLC, 3145 Las Vegas Boulevard South, Las Vegas, Nevada 89109, U.S.A.
國籍：美國
活動：商業及工業
申請日期：2006/09/06
服務：提供食物和飲料服務；臨時住宿。
商標構成：

Marca n.º N/24 094 Classe: 43.^a
Requerente: WYNN RESORTS HOLDINGS, LLC, 3145 Las Vegas Boulevard South, Las Vegas, Nevada 89109, U.S.A.
Nacionalidade: americana
Actividade: comercial e industrial
Data do pedido: 2006/09/06
Serviços: serviços de fornecimento de alimentos e bebidas; alojamento temporário.
A marca consiste em:

永利會

永利會

商標編號：N/24095 類別： 41
申請人：WYNN RESORTS HOLDINGS, LLC, 3145 Las Vegas Boulevard South, Las Vegas, Nevada 89109, U.S.A.
國籍：美國
活動：商業及工業

Marca n.º N/24 095 Classe: 41.^a
Requerente: WYNN RESORTS HOLDINGS, LLC, 3145 Las Vegas Boulevard South, Las Vegas, Nevada 89109, U.S.A.
Nacionalidade: americana
Actividade: comercial e industrial

申請日期：2006/09/06

服務：教育；提供培訓；娛樂；文體活動。

商標構成：

永利會

Data do pedido: 2006/09/06

Serviços: educação; formação; entretenimento; actividades desportivas e culturais.

A marca consiste em:

永利會

商標編號：N/24096

類別： 41

申請人：WYNN RESORTS HOLDINGS, LLC, 3145 Las Vegas Boulevard South, Las Vegas, Nevada 89109, U.S.A.

國籍：美國

活動：商業及工業

申請日期：2006/09/06

服務：教育；提供培訓；娛樂；文體活動。

商標構成：

SKY CASINO

Marca n.º N/24 096

Classe: 41.ª

Requerente: WYNN RESORTS HOLDINGS, LLC, 3145 Las Vegas Boulevard South, Las Vegas, Nevada 89109, U.S.A.

Nacionalidade: americana

Actividade: comercial e industrial

Data do pedido: 2006/09/06

Serviços: educação; formação; entretenimento; actividades desportivas e culturais.

A marca consiste em:

SKY CASINO

商標編號：N/24097

類別： 43

申請人：WYNN RESORTS HOLDINGS, LLC, 3145 Las Vegas Boulevard South, Las Vegas, Nevada 89109, U.S.A.

國籍：美國

活動：商業及工業

申請日期：2006/09/06

服務：提供食物和飲料服務；臨時住宿。

商標構成：

SKY CASINO

Marca n.º N/24 097

Classe: 43.ª

Requerente: WYNN RESORTS HOLDINGS, LLC, 3145 Las Vegas Boulevard South, Las Vegas, Nevada 89109, U.S.A.

Nacionalidade: americana

Actividade: comercial e industrial

Data do pedido: 2006/09/06

Serviços: serviços de fornecimento de alimentos e bebidas; alojamento temporário.

A marca consiste em:

SKY CASINO

商標編號：N/24098

類別： 41

申請人：WYNN RESORTS HOLDINGS, LLC, 3145 Las Vegas Boulevard South, Las Vegas, Nevada 89109, U.S.A.

國籍：美國

活動：商業及工業

申請日期：2006/09/06

服務：教育；提供培訓；娛樂；文體活動。

商標構成：

DOUBLE FORTUNE BACCARAT

Marca n.º N/24 098

Classe: 41.ª

Requerente: WYNN RESORTS HOLDINGS, LLC, 3145 Las Vegas Boulevard South, Las Vegas, Nevada 89109, U.S.A.

Nacionalidade: americana

Actividade: comercial e industrial

Data do pedido: 2006/09/06

Serviços: educação; formação; entretenimento; actividades desportivas e culturais.

A marca consiste em:

DOUBLE FORTUNE BACCARAT

商標編號：N/24099 類別： 3
 申請人：WYNN RESORTS HOLDINGS, LLC, 3145 Las Vegas Boulevard South, Las Vegas, Nevada 89109, U.S.A.
 國籍：美國
 活動：商業及工業
 申請日期：2006/09/06
 產品：洗衣用漂白劑及其他物料，清潔、擦亮、去漬及研磨用製劑，肥皂，香料，香精油，化妝品，髮水，牙膏。

商標構成：

Marca n.º N/24 099 Classe: 3.^a
 Requerente: WYNN RESORTS HOLDINGS, LLC, 3145 Las Vegas Boulevard South, Las Vegas, Nevada 89109, U.S.A.
 Nacionalidade: americana
 Actividade: comercial e industrial
 Data do pedido: 2006/09/06
 Produtos: produtos para branqueamento e outras substâncias para lavagem de roupa; preparações para limpeza, polimento, esfrega e abrasivos; sabão; perfumaria, óleos essenciais, cosméticos, loções para o cabelo; dentífricos.
 A marca consiste em:

商標編號：N/24100 類別： 3
 申請人：陳燕清，場所：氹仔海洋花園桂苑 17 樓 J 座。
 國籍：中國
 活動：商業
 申請日期：2006/09/07
 產品：洗衣用漂白劑及其他物料，清潔，擦亮，去漬及磨用製劑，肥皂，香料，香精；化妝品，髮水；牙膏。

商標構成：

顏色之要求：黑，白。

Marca n.º N/24 100 Classe: 3.^a
 Requerente: CHAN IN CHENG, Sede: 氹仔海洋花園桂苑 17 樓 J 座。
 Nacionalidade: chinesa
 Actividade: comercial
 Data do pedido: 2006/09/07
 Produtos: produtos para branqueamento e outras substâncias para lavagem de roupa; preparações para limpeza, polimento, esfrega e abrasivos; sabão; perfumaria, óleos essenciais, cosméticos, loções para o cabelo; dentífricos.
 A marca consiste em:

Reivindicação de cores: preto, branco.

商標編號：N/24101 類別： 25
 申請人：L. C. Licensing Inc., 1441 Broadway New York, NY 10018 United States of America.
 國籍：美國
 活動：商業
 申請日期：2006/09/07
 產品：衣服；襯衫；褲子；毛衣；裙子；連身裙；外套；西裝；領帶；皮帶；游泳衣；雨衣；睡衣；女用睡袍；睡衣褲；長袍；女用貼身內衣褲；內衣；胸罩；短襪；襪子類；手套；連指手套；圍巾；靴鞋；頭飾。（全屬第 25 類產品）

Marca n.º N/24 101 Classe: 25.^a
 Requerente: L. C. Licensing Inc., 1441 Broadway New York, NY 10018 United States of America.
 Nacionalidade: americana
 Actividade: comercial
 Data do pedido: 2006/09/07
 Produtos: roupas; camisas; calças; camisolas de lã; saias; vestidos; casacos; fatos; gravatas; cinturão; fatos de banho; capas de chuva; roupas de noite; robes de noite para senhoras; pijamas; roupões; «lingerie»; roupas interiores; soutiens; peúgas; tipos de meias; luvas; luvas com dedos; cachecóis; botas e calçado; toucados (todos incluídos nos produtos da classe 25.^a).

商標構成：

COUTURE COUTURE LOS ANGELES

A marca consiste em:

COUTURE COUTURE LOS ANGELES

商標編號：N/24102

類別： 35

Marca n.º N/24 102

Classe: 35.^a

申請人：L. C. Licensing Inc., 1441 Broadway New York, NY
10018 United States of America.

Requerente: L. C. Licensing Inc., 1441 Broadway New York,
NY 10018 United States of America.

國籍：美國

Nacionalidade: americana

活動：商業

Actividade: comercial

申請日期：2006/09/07

Data do pedido: 2006/09/07

服務：衣服、皮革製品、流行飾品、珠寶、靴鞋、化妝品、保養品、眼鏡、行李箱、家用產品之零售服務、線上零售服務及郵購服務。（全屬第35類服務）

Serviços: serviços de venda a retalho, serviços de venda a retalho «on-line» e serviços de compras por correio de roupas, produtos em couro, ornamentos de moda, joalheria, botas e calçado, cosméticos, substâncias para cuidar da pele, óculos, malas de bagagem e produtos para uso doméstico (todos incluídos nos serviços da classe 35.^a).

商標構成：

A marca consiste em:

JUICY COUTURE

JUICY COUTURE

商標編號：N/24107

類別： 3

Marca n.º N/24 107

Classe: 3.^a

申請人：吳罩星，場所：澳門黑沙環海邊馬路45號保利達中心
4樓N座。

Requerente: UNG CHAU SENG, Sede: 澳門黑沙環海邊馬
路45號保利達中心4樓N座。

國籍：根據澳門法例成立

Nacionalidade: constituída segundo as leis de Macau

活動：商業

Actividade: comercial

申請日期：2006/09/08

Data do pedido: 2006/09/08

產品：磨光用石頭，研磨劑，碳化硅（研磨料），金剛砂（研磨用），砂紙，砂布，金鋼砂，研磨材料，磨光粉，研磨膏，研磨用剛玉砂，白剛玉。

Produtos: pedras para polir, preparações para desgastar, «Silicon Carbide» (materiais para desgastar), esmeril (para desgastar), lixas, pano para lixar, esmeril, materiais para desgastar, pó para polir, pomada para desgastar, esmeril para desgastar, alumina branca fundida.

商標構成：

A marca consiste em:



商標編號：N/24108

類別： 5

Marca n.º N/24 108

Classe: 5.^a

申請人：Taiko Yakuhin Kabushiki Kaisha (Taiko Pharmaceutical Co., Ltd.), 34-14, Uchihonmachi 3-chome, Suita-shi, Osaka 564, Japan.

Requerente: Taiko Yakuhin Kabushiki Kaisha (Taiko Pharmaceutical Co., Ltd.), 34-14, Uchihonmachi 3-chome, Suita-shi, Osaka 564, Japan.

國籍：日本

Nacionalidade: japonesa

活動：商業及工業

申請日期：2006/09/08

產品：用於治療胃部問題，腸胃病及牙痛的藥劑；全屬第5類。

商標構成：

正露丸

Actividade: comercial e industrial

Data do pedido: 2006/09/08

Produtos: preparados farmacêuticos para o tratamento de problemas de estômago, doenças gastrointestinais e dores de dentes; tudo incluído na classe 5.^a

A marca consiste em:

正露丸

商標編號：N/24109

類別： 5

申請人：Taiko Yakuhin Kabushiki Kaisha (Taiko Pharmaceutical Co., Ltd.), 34-14, Uchihonmachi 3-chome, Suita-shi, Osaka 564, Japan.

國籍：日本

活動：商業及工業

申請日期：2006/09/08

產品：用於治療胃部問題，腸胃病及牙痛的藥劑；全屬第5類。

商標構成：

Marca n.º N/24 109

Classe: 5.^a

Requerente: Taiko Yakuhin Kabushiki Kaisha (Taiko Pharmaceutical Co., Ltd.), 34-14, Uchihonmachi 3-chome, Suita-shi, Osaka 564, Japan.

Nacionalidade: japonesa

Actividade: comercial e industrial

Data do pedido: 2006/09/08

Produtos: preparados farmacêuticos para o tratamento de problemas de estômago, doenças gastrointestinais e dores de dentes; tudo incluído na classe 5.^a

A marca consiste em:

SEIROGAN

SEIROGAN

商標編號：N/24110

類別： 5

申請人：Taiko Yakuhin Kabushiki Kaisha (Taiko Pharmaceutical Co., Ltd.), 34-14, Uchihonmachi 3-chome, Suita-shi, Osaka 564, Japan.

國籍：日本

活動：商業及工業

申請日期：2006/09/08

產品：用於治療胃部問題，腸胃病及牙痛的藥劑；全屬第5類。

商標構成：



Marca n.º N/24 110

Classe: 5.^a

Requerente: Taiko Yakuhin Kabushiki Kaisha (Taiko Pharmaceutical Co., Ltd.), 34-14, Uchihonmachi 3-chome, Suita-shi, Osaka 564, Japan.

Nacionalidade: japonesa

Actividade: comercial e industrial

Data do pedido: 2006/09/08

Produtos: preparados farmacêuticos para o tratamento de problemas de estômago, doenças gastrointestinais e dores de dentes; tudo incluído na classe 5.^a

A marca consiste em:



商標編號：N/24111

類別： 30

申請人：Beverage Partners Worldwide S.A., In der Luberzen 42, Urdorf, Switzerland CH-8902.

Marca n.º N/24 111

Classe: 30.^a

Requerente: Beverage Partners Worldwide S.A., In der Luberzen 42, Urdorf, Switzerland CH-8902.

國籍：瑞士

活動：商業及工業

申請日期：2006/09/08

產品：咖啡，茶，可可，糖，米，澱粉，西米，咖啡代用品；麵粉及穀類製品，麵包，糕點及糖果，冰；蜂蜜，糖蜜；鮮酵母，發酵粉；食鹽，芥末；醋，沙司（調味品）；調味用香料，冰。

商標構成：

暫

Nacionalidade: suíça

Actividade: comercial e industrial

Data do pedido: 2006/09/08

Produtos: café, chá, cacau, açúcar, arroz, tapioca, sagu, café artificial; farinha e preparações feitas de cereais, pão, pastelaria e confeitaria, gelos; mel, melaço; levedura, fermento em pó; sal, mostarda; vinagre, molhos (condimentos); especiarias; gelo.

A marca consiste em:

暫

商標編號：N/24112

類別： 32

申請人：Beverage Partners Worldwide S.A., In der Luberzen 42, Urdorf, Switzerland CH-8902.

國籍：瑞士

活動：商業及工業

申請日期：2006/09/08

產品：啤酒，礦泉水和汽水及其他不含酒精之飲料；水果飲料及果汁；糖漿及其他供飲料用之製劑；即飲用茶飲料。

商標構成：

暫

Marca n.º N/24 112

Classe: 32.^a

Requerente: Beverage Partners Worldwide S.A., In der Luberzen 42, Urdorf, Switzerland CH-8902.

Nacionalidade: suíça

Actividade: comercial e industrial

Data do pedido: 2006/09/08

Produtos: cervejas, águas minerais e gasosas e outras bebidas não-alcoólicas; bebidas de frutas e sumos de frutas; xaropes e outras preparações para fazer bebidas; bebidas de chá prontas-a-beber.

A marca consiste em:

暫

商標編號：N/24113

類別： 41

申請人：Beacon Events Limited, P.O. Box 957, Offshore Incorporations Centre, Road Town, Tortola, British Virgin Islands.

國籍：英屬維爾京斯島

活動：商業及工業

申請日期：2006/09/11

服務：組織及指導交談會，專業會議，討論會，研討會及工作坊；組織，指導以教育、文化、消閒、娛樂及培訓為目的之展覽、表演及展示；文章出版（非為廣告文章的其他）；與先前提及有關的諮詢、資訊及顧問服務。

商標構成：



Marca n.º N/24 113

Classe: 41.^a

Requerente: Beacon Events Limited, P.O. Box 957, Offshore Incorporations Centre, Road Town, Tortola, British Virgin Islands.

Nacionalidade: das Ilhas Virgens Britânicas

Actividade: comercial e industrial

Data do pedido: 2006/09/11

Serviços: organização e condução de conferências, congressos, seminários, simpósios e «workshops»; organização, condução de exposições, espectáculos e exibições com fins educativos, culturais, recreativos, de entretenimento e formação; publicação de textos (outros que não textos publicitários); serviços de consultadoria, informação e assessoria relacionados com os precedentes.

A marca consiste em:



商標編號：N/24114 類別： 36
申請人：VICO FOUNDATION LIMITED, 5th Floor, Tower 1, New World Tower, 18 Queen's Road Central, Hong Kong.

國籍：根據香港法例成立

活動：商業及工業

申請日期：2006/09/11

服務：保險；金融貿易；貨幣貿易；不動產貿易；不動產代理服務；店舖、辦公室及住宅屋的出租；不動產貿易管理；按揭服務；與不動產貿易有關的檢索服務；與不動產貿易有關的報告書的製作；不動產及物業貿易用的設施管理；按揭經紀服務；不動產及物業貿易管理；不動產的估價、選擇、獲取、經紀、出租、租約、投標、管理及不動產評估；財務服務；基金募集；關於投資的顧問；基金管理；資產管理及分配；借貸財務，不動產財務，不動產投資；不動產經紀；住房代理行服務；住房代理人；精算服務；租金收取；居所的出租、租約及租賃代理；居所的管理服務；分層單位出租；分層單位租約；辦公室租約；不動產租約；不動產財務評估；與上述提及服務有關的諮詢、資訊及顧問服務；全屬第 36 類。

商標構成：



Marca n.º N/24 114 Classe: 36.^a
Requerente: VICO FOUNDATION LIMITED, 5th Floor, Tower 1, New World Tower, 18 Queen's Road Central, Hong Kong.

Nacionalidade: constituída segundo as leis de H.K.

Actividade: comercial e industrial

Data do pedido: 2006/09/11

Serviços: seguros; negócios financeiros; negócios monetários; negócios imobiliários; serviços de agência imobiliária; aluguer de lojas, escritórios e casas de habitação; gestão de negócios imobiliários; serviços de hipoteca, serviços de pesquisa relacionados com negócios imobiliários; preparação de relatórios relacionados com negócios imobiliários; gestão de instalações para negócios imobiliários e de propriedades; serviços de corretagem de hipotecas; gestão de negócios imobiliários e propriedades; avaliação, selecção, aquisição, corretagem, aluguer, arrendamento, «tendering», gestão e estimativas de bens imobiliários; serviços financeiros; angariação de fundos; assessoria sobre investimentos; gestão de fundos; gestão e disposição do activo; financiamento de empréstimos, financiamento imobiliário, investimento imobiliário; corretagem imobiliária; serviços de agência para habitação; agentes para habitação; serviços de actuários; recebimento de rendas; agências para aluguer, arrendamento e «leasing» de alojamentos; serviços de gestão de alojamentos; aluguer de apartamentos; arrendamentos de apartamentos («flats»); arrendamento de escritórios; arrendamento de bens imobiliários; avaliação financeira de bens imobiliários; serviços de consultadoria, informação e assessoria relacionados com os serviços acima mencionados; todos incluídos na classe 36.^a

A marca consiste em:



商標編號：N/24115 類別： 42
申請人：VICO FOUNDATION LIMITED, 5th Floor, Tower 1, New World Tower, 18 Queen's Road Central, Hong Kong.

國籍：根據香港法例成立

活動：商業及工業

申請日期：2006/09/11

服務：科學和技術服務及與其有關的研究和計劃；工業分析及研究服務；電腦硬件及軟件的概念和發展；法律服務；建築計劃的協調及監督；與樓宇、結構或土木工程工作有關的驗收服務；數量檢查；檢查；工程及建築的計劃服務；與土地發展有關的建築服務；物業及住宅和商業項目的設計及規劃；商業和住宅項目

Marca n.º N/24 115 Classe: 42.^a
Requerente: VICO FOUNDATION LIMITED, 5th Floor, Tower 1, New World Tower, 18 Queen's Road Central, Hong Kong.

Nacionalidade: constituída segundo as leis de H.K.

Actividade: comercial e industrial

Data do pedido: 2006/09/11

Serviços: serviços científicos e tecnológicos e pesquisa e concepção relacionados com os mesmos; serviços de análise e pesquisa industrial; concepção e desenvolvimento de «hardware» e «software» para computadores; serviços jurídicos; coordenação e supervisão de projectos de arquitectura; serviços de vistorias

的規劃及形成；檢查；土地驗收；不動產財產驗收；網頁的創立及保養；替第三者管理網頁；提供進入在資訊電子網絡的入口；為使用者提供進入一全球電腦網絡的出租（非透過互聯網服務提供者的其他）以便傳送、傳播、檢索、調查、收集及儲存以文章、電子文件、數據庫、圖表和視聽資訊的形式之一系列廣泛資訊；與為第三者設立網頁及在一進入全球電腦網絡的電腦伺服器替第三者管理網頁有關的電腦服務；創立入口網站及應用軟件於全球電腦網絡和於本地及內部商業電腦網絡；給多方使用者提供進入大量資訊的時間及透過互聯網提供關於編程的資訊；與上述提及所有服務有關的顧問、資訊及諮詢服務；全屬第42類。

relacionadas com edifícios, estruturas ou trabalhos de engenharia civil; vistorias de quantidade; vistorias; serviços de projectos de engenharia e de arquitectura; serviços de arquitectura relacionados com o desenvolvimento de terrenos; concepção e planeamento de propriedades e projectos residenciais e comerciais; planeamento e configuração de projectos comerciais e residenciais; vistorias; vistorias de terrenos; vistorias de bens imobiliários; criação e manutenção de «web sites»; «hosting» de «web sites» para terceiros; providenciar acesso a «sites» numa rede de informação electrónica; providenciar acesso a utilizadores (outro que não através dos fornecedores de serviços de Internet) a uma rede global de computadores para a transferência, disseminação, «browsing», pesquisa, recolha e armazenamento de um vasto leque de informações na forma de textos, documentos electrónicos, bases de dados, gráficos e informação audiovisual; serviços de computador relacionados com a implementação de uma rede de «web sites» para terceiros e de «hosting» de «web sites» para terceiros num servidor de computador para acesso a uma rede global de computadores; concepção de «web sites» e de aplicações de «software» em redes globais de computadores e redes de computadores de negócios locais e internos; providenciar tempo de acesso a vários utilizadores a um leque de informação e informação sobre serviços de programação através da Internet; serviços de assessoria, informação e consultadoria relacionados com todos os serviços acima mencionados; todos incluídos na classe 42.^a

商標構成：

A marca consiste em:



商標編號：N/24130

類別： 3

Marca n.º N/24 130

Classe: 3.^a

申請人：Retail Royalty Company, 101 Convention Center Drive, Las Vegas, Nevada 89109, U.S.A.

Requerente: Retail Royalty Company, 101 Convention Center Drive, Las Vegas, Nevada 89109, U.S.A.

國籍：美國

Nacionalidade: americana

活動：商業及工業

Actividade: comercial e industrial

申請日期：2006/09/11

Data do pedido: 2006/09/11

產品：個人護理用產品及化妝品，包括剃鬚用製劑；淋浴用製劑；頭髮用製劑；所有種類的化妝用品；身體、面頰、腳部及手部用乳霜；身體、面頰、手部及頭髮用乳液；身體用油；按摩用油；個人用精油；香皂及手部、面頰及身體用清潔產品；除臭劑及防汗劑；皮膚用曬黑劑；清潔皮膚用乳霜及乳液；皮膚用補濕劑；防曬用製劑及防曬保護製劑；及個人用芳香劑包括香水及古龍水。

Produtos: produtos para o tratamento pessoal e cosméticos, incluindo: preparados para barbear; preparados para o banho; preparados para o cabelo; produtos de maquilhagem de todos os tipos; cremes para o corpo, rosto, pés e mãos; loções para o corpo, rosto, mãos e cabelo; pós para o rosto e corpo; óleo para o corpo; óleo para massagem; óleos essenciais para uso pessoal; sabonetes e produtos de limpeza para as mãos, rosto e corpo; desodorizantes e antitranspirantes; branqueadores para a pele; cremes e loções para limpeza da pele; hidratantes para a pele; preparados para protecção solar e protectores solares; e fragrâncias para o uso pessoal incluindo perfume e água-de-colónia.

商標構成：

A marca consiste em:

AE**AE**

商標編號：N/24131

類別： 14

Marca n.º N/24 131

Classe: 14.^a

申請人：Retail Royalty Company, 101 Convention Center Drive, Las Vegas, Nevada 89109, U.S.A.

Requerente: Retail Royalty Company, 101 Convention Center Drive, Las Vegas, Nevada 89109, U.S.A.

國籍：美國

Nacionalidade: americana

活動：商業及工業

Actividade: comercial e industrial

申請日期：2006/09/11

Data do pedido: 2006/09/11

產品：珠寶物品，鐘錶及鐘錶配件，貴重金屬製鈔票用夾子，服裝用貴重金屬製腰帶扣，掛牆鐘。

Produtos: artigos de joalheria, relógios e acessórios para relógios, molas para dinheiro em metais preciosos, fivelas para cintos em metais preciosos para vestuário, relógios de parede.

商標構成：

A marca consiste em:

AE**AE**

商標編號：N/24132

類別： 18

Marca n.º N/24 132

Classe: 18.^a

申請人：Retail Royalty Company, 101 Convention Center Drive, Las Vegas, Nevada 89109, U.S.A.

Requerente: Retail Royalty Company, 101 Convention Center Drive, Las Vegas, Nevada 89109, U.S.A.

國籍：美國

Nacionalidade: americana

活動：商業及工業

Actividade: comercial e industrial

申請日期：2006/09/11

Data do pedido: 2006/09/11

產品：所有種類的旅行箱及袋；背包及學校書籍用袋；所有種類的錢袋；錢包及零錢包；卡片盒；旅行小手提包及繪圖用種類的公事包；售賣時為空的化妝品用盒；及雨傘。

Produtos: malas de viagem e sacos de todos os tipos; mochilas e sacos para livros escolares; bolsas de todos os tipos; carteiras e porta-moedas; porta-cartões; maletas de viagem e pastas do tipo para desenhos; estojos para cosméticos vendidos vazios; e chapéus-de-chuva.

商標構成：

A marca consiste em:

AE**AE**

商標編號：N/24133

類別： 3

Marca n.º N/24 133

Classe: 3.^a

申請人：Retail Royalty Company, 101 Convention Center Drive, Las Vegas, Nevada 89109, U.S.A.

Requerente: Retail Royalty Company, 101 Convention Center Drive, Las Vegas, Nevada 89109, U.S.A.

國籍：美國

Nacionalidade: americana

活動：商業及工業

Actividade: comercial e industrial

申請日期：2006/09/11

Data do pedido: 2006/09/11

產品：個人護理用產品及化妝品，包括剃鬚用製劑；淋浴用製劑；頭髮用製劑；所有種類的化妝用品；身體、面頰、腳部及手部用乳霜；身體、面頰、手部及頭髮用乳液；身體用油；按摩用油；個人用精油；香皂及手部、面頰及身體用清潔產品；除臭劑及防汗劑；皮膚用曬黑劑；清潔皮膚用乳霜及乳液；皮膚用補濕劑；防曬用製劑及防曬保護製劑；及個人用芳香劑包括香水及古龍水。

商標構成：

AMERICAN EAGLE OUTFITTERS

商標編號：N/24134

類別： 14

申請人：Retail Royalty Company, 101 Convention Center Drive, Las Vegas, Nevada 89109, U.S.A.

國籍：美國

活動：商業及工業

申請日期：2006/09/11

產品：珠寶物品，鐘錶及鐘錶配件，貴重金屬製鈔票用夾子，服裝用貴重金屬製腰帶扣，掛牆鐘。

商標構成：

AMERICAN EAGLE OUTFITTERS

商標編號：N/24135

類別： 3

申請人：Retail Royalty Company, 101 Convention Center Drive, Las Vegas, Nevada 89109, U.S.A.

國籍：美國

活動：商業及工業

申請日期：2006/09/11

產品：剃鬚後用乳液，非醫用唇用香脂，沐浴用油，沐浴用粉，非醫用沐浴用鹽，沐浴用泡沫，美容面膜，身體用乳霜，身體用油，身體用粉，古龍水，香水，梳妝水，化妝用筆，手部用乳霜，眼部用乳霜，夜用乳霜，剃鬚用乳霜，清潔皮膚用乳霜，皮膚用乳霜，除臭香皂，個人用除臭劑，止汗劑，及除臭劑/止汗劑的結合劑，個人用精油，眼部用化妝品，眼部用清除化妝產品，眼部用筆，眼影，眉筆，眼部用描繪筆，粉底，面部脫皮用產品，化妝粉底，沐浴用啫喱，剃鬚用啫喱，淋浴用啫喱，增加光澤用唇膏，唇膏，頭髮用柔軟劑，頭髮用啫喱，清洗頭髮用產

Produtos: produtos para o tratamento pessoal e cosméticos, incluindo: preparados para barbear; preparados para o banho; preparados para o cabelo; produtos de maquiagem de todos os tipos; cremes para o corpo, rosto, pés e mãos; loções para o corpo, rosto, mãos e cabelo; pós para o rosto e corpo; óleo para o corpo; óleo para massagem; óleos essenciais para uso pessoal; sabonetes e produtos de limpeza para as mãos, rosto e corpo; desodorizantes e antitranspirantes; branqueadores para a pele; cremes e loções para limpeza da pele; hidratantes para a pele; preparados para protecção solar e protectores solares; e fragâncias para o uso pessoal incluindo perfume e água-de-colónia.

A marca consiste em:

AMERICAN EAGLE OUTFITTERS

Marca n.º N/24 134

Classe: 14.^a

Requerente: Retail Royalty Company, 101 Convention Center Drive, Las Vegas, Nevada 89109, U.S.A.

Nacionalidade: americana

Actividade: comercial e industrial

Data do pedido: 2006/09/11

Produtos: artigos de joalheria, relógios e acessórios para relógios, molas para dinheiro em metais preciosos, fivelas para cintos em metais preciosos para vestuário, relógios de parede.

A marca consiste em:

AMERICAN EAGLE OUTFITTERS

Marca n.º N/24 135

Classe: 3.^a

Requerente: Retail Royalty Company, 101 Convention Center Drive, Las Vegas, Nevada 89109, U.S.A.

Nacionalidade: americana

Actividade: comercial e industrial

Data do pedido: 2006/09/11

Produtos: loções para depois de barbear, bálsamo para os lábios não medicinais, óleos para o banho, pós para o banho, sais para o banho não medicinais, espuma para o banho, máscaras de beleza, creme para o corpo, óleo para o corpo, pó para o corpo, água-de-colónia, perfume, água-de-toilette, lápis para uso cosmético, creme para as mãos, creme para os olhos, creme para a noite, creme para barbear, creme para limpeza da pele, creme para a pele, sabonete desodorizante, desodorizantes pessoais, anti-transpirantes e combinação de desodorizantes/antitranspirantes, óleos essenciais para uso pessoal, maquiagem para os olhos, produtos para remoção da maquiagem dos olhos, lápis para os olhos, sombras para os olhos, lápis para as sobrancelhas, delineador para os olhos, pó-de-arroz, produtos para esfoliação

品，髮蠟，皮膚用乳液，面頰用乳液，身體用乳液，面頰用洋紅胭脂，胭脂，按摩油，皮膚滋潤用產品，指甲用易除甲油，指甲油，洋紅胭脂，帶香味物質的香袋，洗髮水，剃鬚用香脂，剃鬚用乳液，清潔皮膚用乳液，皮膚用香皂，皮膚用滋養液，手部、面頰、及身體及化妝品用皂液，包括化妝品用盒。

商標構成：

LIVE YOUR LIFE

優先權日期：2006/08/07；優先權國家/地區：美國；優先權編號：78/946.466。

通知：由呈交澳門特區註冊請求書日期計算三個月期限內，必須附上註冊請求書經認證之副本，作為優先權之依據。

facial, bases de maquilhagem, gel para o banho, gel para barbear, gel para o duche, batom para dar brilho, batom, amaciadores para o cabelo, gel para o cabelo, produtos para lavagem de cabelo, laca para o cabelo, loção para a pele, loção para o rosto, loção para o corpo, carmim para o rosto, rímel, óleo de massagem, produtos para hidratar a pele, verniz lacado para unhas, verniz para as unhas, carmim, saquetas com substâncias aromáticas, champô para o cabelo, bálsamo para barbear, loção para barbear, loção para limpeza da pele, sabonetes para a pele, tónicos para a pele, sabões líquidos para as mãos, rosto e corpo e cosméticos, incluindo estoijos para cosméticos.

A marca consiste em:

LIVE YOUR LIFE

Data de prioridade: 2006/08/07; País/Território de prioridade: Estados Unidos; n.º de prioridade: 78/946.466.

Notificações: deve juntar cópia autenticada do pedido de registo como fundamento da prioridade no prazo de três meses a contar da data da apresentação do pedido de registo na RAEM.

商標編號：N/24136

類別： 14

申請人：Retail Royalty Company, 101 Convention Center Drive, Las Vegas, Nevada 89109, U.S.A.

國籍：美國

活動：商業及工業

申請日期：2006/09/11

產品：珠寶物品如服裝用貴重金屬的腰帶扣，足踝用鐲，手鐲，胸針，珠寶，錶鏈，護身符，耳朵用夾，耳環，首飾，袖口鈕，頸部飾帶用夾，領帶夾，頸鏈，裝飾別針，吊墜，翻領用別針，別針及指環；鐘錶，包括計時器，腕錶；貴重金屬製鈔票用夾子；掛牆鐘。

商標構成：

LIVE YOUR LIFE

優先權日期：2006/08/07；優先權國家/地區：美國；優先權編號：78/946.466。

通知：由呈交澳門特區註冊請求書日期計算三個月期限內，必須附上註冊請求書經認證之副本，作為優先權之依據。

Marca n.º N/24 136

Classe: 14.^a

Requerente: Retail Royalty Company, 101 Convention Center Drive, Las Vegas, Nevada 89109, U.S.A.

Nacionalidade: americana

Actividade: comercial e industrial

Data do pedido: 2006/09/11

Produtos: artigos de joalheria, nomeadamente fivelas para cintos de metal precioso para vestuário, pulseiras para o tornozelo, pulseiras, broches, jóias, correntes para relógios, amuletos, cliques para as orelhas, brincos, bijuteria, botões de punho, molas para laços de pescoço, molas para gravata, colares, alfinetes ornamentais, pendentes, alfinetes para a lapela, alfinetes e anéis; relógios, incluindo cronómetros, relógios de pulsos; molas para dinheiro em metal precioso; relógios de parede.

A marca consiste em:

LIVE YOUR LIFE

Data de prioridade: 2006/08/07; País/Território de prioridade: Estados Unidos; n.º de prioridade: 78/946.466.

Notificações: deve juntar cópia autenticada do pedido de registo como fundamento da prioridade no prazo de três meses a contar da data da apresentação do pedido de registo na RAEM.

商標編號：N/24137

類別： 18

申請人：Retail Royalty Company, 101 Convention Center Drive, Las Vegas, Nevada 89109, U.S.A.

Marca n.º N/24 137

Classe: 18.^a

Requerente: Retail Royalty Company, 101 Convention Center Drive, Las Vegas, Nevada 89109, U.S.A.

國籍：美國

活動：商業及工業

申請日期：2006/09/11

產品：田徑運動用袋，所有用途的田徑運動用袋，所有用途的運動袋，沙灘袋，書袋，帶輪小手提包，粗麻布袋，體操袋，旅行小手提包，購物袋，旅行袋，旅行箱，信封箱子，信封錢袋，無柄手提箱，錢袋，零錢包，腰帶用錢袋，口袋記事本，設計圖用夾，硬幣用錢袋，尼龍袋，書袋，掛肩袋，帶玻璃的裝飾小箱子，斜掛一側的運送用尼龍口袋，手提箱，露營用尼龍袋，登山運動用袋及皮革夾子；錢包，鈔票用錢包，名片用盒，名片用夾，文件夾，短期停留用小手提箱，及信用卡用夾；售賣時為空的化妝品用盒，售賣時為空的梳妝品用盒；旅行箱，箱子及旅行箱用標籤；雨傘及高爾夫用小陽傘。

商標構成：

LIVE YOUR LIFE

優先權日期：2006/08/07；優先權國家/地區：美國；優先權編號：78/946.466。

通知：由呈交澳門特區註冊請求書日期計算三個月期限內，必須附上註冊請求書經認證之副本，作為優先權之依據。

Nacionalidade: americana

Actividade: comercial e industrial

Data do pedido: 2006/09/11

Produtos: sacos para atletismo, sacos para atletismo para todos os fins, mochilas, sacos de desporto para todos os fins, sacos de praia, sacos para livros, maletas com rodas, sacos de estopa, sacos de ginástica, maletas de viagem, sacos de compras, sacos de viagem, malas de viagem, malas-envelope, bolsas-envelope, malas de mão sem pega, bolsas, porta-moedas, bolsas para usar à cintura, agendas de bolso, pastas para desenhos, bolsas para moedas, sacos de lona, sacos escolares, sacos a tiracolo, malinhas decoradas com vidrilhos, bolsas de lona para transportar na ilharga, malas de mão, sacos de lona para acampamento, sacos para alpinismo e pastas de cabedal; carteiras, carteiras para notas, estojos para cartões de visita, carteiras para cartões de visita, pastas para documentos, maletas para estadias curtas e carteiras para cartões de crédito; estojos para cosméticos vendidos vazios, estojos para artigos de toilette vendidos vazios; malas de viagem, malas e etiquetas para malas de viagem; chapéus-de-chuva e sombrinhas para golfe.

A marca consiste em:

LIVE YOUR LIFE

Data de prioridade: 2006/08/07; País/Território de prioridade: Estados Unidos; n.º de prioridade: 78/946.466.

Notificações: deve juntar cópia autenticada do pedido de registo como fundamento da prioridade no prazo de três meses a contar da data da apresentação do pedido de registo na RAEM.

商標編號：N/24138

類別： 25

申請人：Retail Royalty Company, 101 Convention Center Drive, Las Vegas, Nevada 89109, U.S.A.

國籍：美國

活動：商業及工業

申請日期：2006/09/11

產品：服裝及服裝用配件，包括襯恤，襯裙，連衣裙，襯衫，外套，牛仔褲，內衣，房間用衣服，褲子，襯衣，短褲，半截裙，睡覺衣服，羊毛襯衫，褲子，溫熱內衣，鞋及帽。

商標構成：

LIVE YOUR LIFE

優先權日期：2006/04/21；優先權國家/地區：美國；優先權編號：78/866,964。

通知：由呈交澳門特區註冊請求書日期計算三個月期限內，必須附上註冊請求書經認證之副本，作為優先權之依據。

Marca n.º N/24 138

Classe: 25.^a

Requerente: Retail Royalty Company, 101 Convention Center Drive, Las Vegas, Nevada 89109, U.S.A.

Nacionalidade: americana

Actividade: comercial e industrial

Data do pedido: 2006/09/11

Produtos: vestuário e acessórios para vestuário, incluindo blusas, saíotes, vestidos, camisolas, casacos, calças de ganga, roupa interior, roupa para o quarto, calças, camisas, calções, saias, roupa de dormir, camisolas de lã, calças, roupa interior termal, calçado e chapelaria.

A marca consiste em:

LIVE YOUR LIFE

Data de prioridade: 2006/04/21; País/Território de prioridade: Estados Unidos; n.º de prioridade: 78/866,964.

Notificações: deve juntar cópia autenticada do pedido de registo como fundamento da prioridade no prazo de três meses a contar da data da apresentação do pedido de registo na RAEM.

商標編號：N/24139 類別： 16
 申請人：AUTO SMART PROFITS LIMITED, P.O. Box 957,
 Offshore Incorporations Centre, Road Town, Tortola, British Vir-
 gin Islands.

國籍：英屬維爾京斯島

活動：商業及工業

申請日期：2006/09/11

產品：印刷品；印刷出版物；招股書；書籍；雜誌；期刊；通訊；單張；目錄冊；小冊子；海報；漫畫；畫；相片；賀卡；撲克牌；禮物牌；書籤；文具；包裝紙；信封；日曆；畫家用品；畫筆；教導及教學用品（器械除外）；繪畫用品及繪畫套裝；書寫用品；圖畫複製；筆及鉛筆；鉛筆刨；學校用品（文具）；圖章（印章）；印台；相簿；地圖集；圖表；盒子；筆及鉛筆用箱及容器；膠刷；裝釘用品；紙張用文書夾及夾子；不屬別類的紙、紙板及其製品；紙手巾；面紙；垃圾袋；文具或家庭用黏合劑；標籤（非紡織）及貼紙（文具）；筆記本及書寫簿；日記本；間尺；打字機和辦公用品（家具除外）；印刷鉛字；印版。

商標構成：

AO YUAN

AO YUAN

商標編號：N/24140 類別： 36
 申請人：AUTO SMART PROFITS LIMITED, P.O. Box 957,
 Offshore Incorporations Centre, Road Town, Tortola, British Vir-
 gin Islands.

國籍：英屬維爾京斯島

活動：商業及工業

申請日期：2006/09/11

服務：房地產事務，財務及金融事務包括房地產代理，房地產管理，房地產出售，房地產出租，市鎮規劃及發展，房地產估價，物業估價，房地產有關之財務評估，收租，物業投資，物業投資管理，財務諮詢，財務顧問服務，財務管理，投資顧問服務，投資管理，基金投資及管理，銀行業務，保險。

Marca n.º N/24 139 Classe: 16.^a
 Requerente: AUTO SMART PROFITS LIMITED, P.O. Box
 957, Offshore Incorporations Centre, Road Town, Tortola,
 British Virgin Islands.

Nacionalidade: das Ilhas Virgens Britânicas

Actividade: comercial e industrial

Data do pedido: 2006/09/11

Produtos: produtos de imprensa; publicações impressas; prospectos; livros; revistas; publicações periódicas; comunicações; panfletos; catálogos; brochuras; cartazes; desenhos animados; pinturas; fotografias; cartões de felicitação; cartas de jogar; cartões de presentes; marcadores para livros; papelaria; papel de embrulho; envelopes; calendários; artigos para pintores; pincéis; artigos de instrução e de ensino (com excepção dos aparelhos); artigos para pintura e conjuntos para pintura; artigos para escrever; reprodução de pintura; canetas e lápis; apara-lápis; artigos de escola (papelaria); selos (carimbos); almofadas para carimbos; álbum de fotografias; colecção de mapas; gráficos; caixas; estojos e recipientes para canetas e lápis; borrachas; artigos para encadernação; pastas e molas para papéis; papel, cartão e produtos destas matérias, não incluídos noutras classes; lenços de papel; papel facial; sacos de lixo; adesivos para papelaria ou para uso doméstico; etiquetas (não têxteis) e colantes (papelaria); cadernos de apontamentos e cadernos para escrever; diários; réguas; máquinas de escrever e artigos de escritório (excepto móveis); caracteres de imprensa; estereótipos («clichés»).

A marca consiste em:

Marca n.º N/24 140 Classe: 36.^a
 Requerente: AUTO SMART PROFITS LIMITED, P.O. Box
 957, Offshore Incorporations Centre, Road Town, Tortola,
 British Virgin Islands.

Nacionalidade: das Ilhas Virgens Britânicas

Actividade: comercial e industrial

Data do pedido: 2006/09/11

Serviços: assuntos prediais, assuntos das finanças e financeiros, incluindo agenciamento predial, administração predial, venda de prédios, aluguer de prédios, planeamento e desenvolvimento de cidades e vilas, avaliação de prédios, avaliação de propriedades, avaliação das finanças em relação aos prédios, cobrança de rendas, investimento de propriedades, gestão de investimento de propriedades, consultadoria das finanças, serviços de assessoria das finanças, gestão das finanças, serviços de assessoria de investimento, gestão de investimento, investimento e gestão de fundos, actividades bancárias, seguros.

商標構成：

AO YUAN

A marca consiste em:

AO YUAN

商標編號：N/24141

類別： 37

Marca n.º N/24 141

Classe: 37.^a

申請人：AUTO SMART PROFITS LIMITED, P.O. Box 957, Offshore Incorporations Centre, Road Town, Tortola, British Virgin Islands.

Requerente: AUTO SMART PROFITS LIMITED, P.O. Box 957, Offshore Incorporations Centre, Road Town, Tortola, British Virgin Islands.

國籍：英屬維爾京斯島

Nacionalidade: das Ilhas Virgens Britânicas

活動：商業及工業

Actividade: comercial e industrial

申請日期：2006/09/11

Data do pedido: 2006/09/11

服務：建築包括房地產發展，土木工程，建築工程，建築監督，市鎮規劃及發展；修理及安裝服務包括建築物清潔（內部及外部），汽車清潔，升降機安裝及維修，電器安裝及維修，防火鐘安裝及維修，廚房設備安裝，防盜鎖維修，塗漆（內部及外部），搭腳手架及貼牆紙。

Serviços: construções, incluindo fomento predial, engenharia civil, obras de construção, inspeção de construções, planeamento e desenvolvimento de cidades e vilas; serviços de reparação e instalação, incluindo limpeza de construções (internas e externas), limpeza de automóveis, instalação e reparação de elevadores, instalação e reparação de aparelhos eléctricos, instalação e reparação de alarmes contra incêndio, instalação de equipamentos de cozinha, reparação de fechaduras anti-roubo, pintar (interior e exterior), montagem de andaimes e colagem de papel de parede.

商標構成：

A marca consiste em:

AO YUAN

AO YUAN

商標編號：N/24142

類別： 16

Marca n.º N/24 142

Classe: 16.^a

申請人：AUTO SMART PROFITS LIMITED, P.O. Box 957, Offshore Incorporations Centre, Road Town, Tortola, British Virgin Islands.

Requerente: AUTO SMART PROFITS LIMITED, P.O. Box 957, Offshore Incorporations Centre, Road Town, Tortola, British Virgin Islands.

國籍：英屬維爾京斯島

Nacionalidade: das Ilhas Virgens Britânicas

活動：商業及工業

Actividade: comercial e industrial

申請日期：2006/09/11

Data do pedido: 2006/09/11

產品：印刷品；印刷出版物；招股書；書籍；雜誌；期刊；通訊；單張；目錄冊；小冊子；海報；漫畫；畫；相片；賀卡；撲克牌；禮物牌；書籤；文具；包裝紙；信封；日曆；畫家用品；畫筆；教導及教學用品（器械除外）；繪畫用品及繪畫套裝；書寫用品；圖畫複製；筆及鉛筆；鉛筆刨；學校用品（文具）；圖章（印章）；印台；相簿；地圖集；圖表；盒子；筆及鉛筆用箱及容器；膠刷；裝釘用品；紙張用文書夾及夾子；不屬別類的

Produtos: produtos de imprensa; publicações impressas; prospectos; livros; revistas; publicações periódicas; comunicações; panfletos; catálogos; brochuras; cartazes; desenhos animados; pinturas; fotografias; cartões de felicitação; cartas de jogar; cartões de presentes; marcadores para livros; papelaria; papel de embrulho; envelopes; calendários; artigos para pintores; pincéis; artigos de instrução e de ensino (com excepção dos aparelhos); artigos para pintura e conjuntos para pintura; artigos para escrever; reprodução de pintura; canetas e lápis; apara-lápis; artigos de escola (papelaria); selos (carimbos); almofadas para carimbos; álbum de fotografias; colecção de mapas; gráficos; caixas; estojos e recipientes para canetas e lápis; borrachas; artigos para encadernação; pastas e molas para papéis; papel, cartão e produtos

紙、紙板及其製品；紙手巾；面紙；垃圾袋；文具或家庭用黏合劑；標籤（非紡織）及貼紙（文具）；筆記本及書寫簿；日記本；間尺；打字機和辦公用品（家具除外）；印刷鉛字；印版。

商標構成：

奥园

destas matérias, não incluídos noutras classes; lenços de papel; papel facial; sacos de lixo; adesivos para papelaria ou para uso doméstico; etiquetas (não têxteis) e colantes (papelaria); cadernos de apontamentos e cadernos para escrever; diários; réguas; máquinas de escrever e artigos de escritório (excepto móveis); caracteres de imprensa; estereótipos («clichés»).

A marca consiste em:

奥园

商標編號：N/24143

類別： 36

Marca n.º N/24 143

Classe: 36.^a

申請人：AUTO SMART PROFITS LIMITED, P.O. Box 957, Offshore Incorporations Centre, Road Town, Tortola, British Virgin Islands.

Requerente: AUTO SMART PROFITS LIMITED, P.O. Box 957, Offshore Incorporations Centre, Road Town, Tortola, British Virgin Islands.

國籍：英屬維爾京斯島

Nacionalidade: das Ilhas Virgens Britânicas

活動：商業及工業

Actividade: comercial e industrial

申請日期：2006/09/11

Data do pedido: 2006/09/11

服務：房地產事務，財務及金融事務包括房地產代理，房地產管理，房地產出售，房地產出租，市鎮規劃及發展，房地產估價，物業估價，房地產有關之財務評估，收租，物業投資，物業投資管理，財務諮詢，財務顧問服務，財務管理，投資顧問服務，投資管理，基金投資及管理，銀行業務，保險。

Serviços: assuntos prediais, assuntos das finanças e financeiros, incluindo agenciamento predial, administração predial, venda de prédios, aluguer de prédios, planeamento e desenvolvimento de cidades e vilas, avaliação de prédios, avaliação de propriedades, avaliação das finanças em relação aos prédios, cobrança de rendas, investimento de propriedades, gestão de investimento de propriedades, consultadoria das finanças, serviços de assessoria das finanças, gestão das finanças, serviços de assessoria de investimento, gestão de investimento, investimento e gestão de fundos, actividades bancárias, seguros.

商標構成：

A marca consiste em:

奥园

奥园

商標編號：N/24144

類別： 37

Marca n.º N/24 144

Classe: 37.^a

申請人：AUTO SMART PROFITS LIMITED, P.O. Box 957, Offshore Incorporations Centre, Road Town, Tortola, British Virgin Islands.

Requerente: AUTO SMART PROFITS LIMITED, P.O. Box 957, Offshore Incorporations Centre, Road Town, Tortola, British Virgin Islands.

國籍：英屬維爾京斯島

Nacionalidade: das Ilhas Virgens Britânicas

活動：商業及工業

Actividade: comercial e industrial

申請日期：2006/09/11

Data do pedido: 2006/09/11

服務：建築包括房地產發展，土木工程，建築工程，建築監督，市鎮規劃及發展；修理及安裝服務包括建築物清潔（內部及

Serviços: construções, incluindo fomento predial, engenharia civil, obras de construção, inspecção de construções, planeamento e desenvolvimento de cidades e vilas; serviços de reparação e instalação, incluindo limpeza de construções (internas e externas), limpeza de automóveis, instalação e reparação de elevadores,

外部)，汽車清潔，升降機安裝及維修，電器安裝及維修，防火鐘安裝及維修，廚房設備安裝，防盜鎖維修，塗漆（內部及外部），搭腳手架及貼牆紙。

商標構成：

奥园

instalação e reparação de aparelhos eléctricos, instalação e reparação de alarmes contra incêndio, instalação de equipamentos de cozinha, reparação de fechaduras anti-roubo, pintar (interior e exterior), montagem de andaimes e colagem de papel de parede.

A marca consiste em:

奥园

商標編號：N/24145

類別： 16

申請人：AUTO SMART PROFITS LIMITED, P.O. Box 957, Offshore Incorporations Centre, Road Town, Tortola, British Virgin Islands.

國籍：英屬維爾京斯島

活動：商業及工業

申請日期：2006/09/11

產品：印刷品；印刷出版物；招股書；書籍；雜誌；期刊；通訊；單張；目錄冊；小冊子；海報；漫畫；畫；相片；賀卡；撲克牌；禮物牌；書籤；文具；包裝紙；信封；日曆；畫家用品；畫筆；教導及教學用品（器械除外）；繪畫用品及繪畫套裝；書寫用品；圖畫複製；筆及鉛筆；鉛筆刨；學校用品（文具）；圖章（印章）；印台；相簿；地圖集；圖表；盒子；筆及鉛筆用箱及容器；膠刷；裝釘用品；紙張用文書夾及夾子；不屬別類的紙、紙板及其製品；紙手巾；面紙；垃圾袋；文具或家庭用黏合劑；標籤（非紡織）及貼紙（文具）；筆記本及書寫簿；日記本；間尺；打字機和辦公用品（家具除外）；印刷鉛字；印版。

商標構成：



商標編號：N/24146

類別： 36

申請人：AUTO SMART PROFITS LIMITED, P.O. Box 957, Offshore Incorporations Centre, Road Town, Tortola, British Virgin Islands.

Marca n.º N/24 145

Classe: 16.^a

Requerente: AUTO SMART PROFITS LIMITED, P.O. Box 957, Offshore Incorporations Centre, Road Town, Tortola, British Virgin Islands.

Nacionalidade: das Ilhas Virgens Britânicas

Actividade: comercial e industrial

Data do pedido: 2006/09/11

Produtos: produtos de imprensa; publicações impressas; prospectos; livros; revistas; publicações periódicas; comunicações; panfletos; catálogos; brochuras; cartazes; desenhos animados; pinturas; fotografias; cartões de felicitação; cartas de jogar; cartões de presentes; marcadores para livros; papelaria; papel de embrulho; envelopes; calendários; artigos para pintores; pincéis; artigos de instrução e de ensino (com excepção dos aparelhos); artigos para pintura e conjuntos para pintura; artigos para escrever; reprodução de pintura; canetas e lápis; apara-lápis; artigos de escola (papelaria); selos (carimbos); almofadas para carimbos; álbum de fotografias; colecção de mapas; gráficos; caixas; estojos e recipientes para canetas e lápis; borrachas; artigos para encadernação; pastas e molas para papéis; papel, cartão e produtos destas matérias, não incluídos noutras classes; lenços de papel; papel facial; sacos de lixo; adesivos para papelaria ou para uso doméstico; etiquetas (não têxteis) e colantes (papelaria); cadernos de apontamentos e cadernos para escrever; diários; réguas; máquinas de escrever e artigos de escritório (excepto móveis); caracteres de imprensa; estereótipos («clichés»).

A marca consiste em:



Marca n.º N/24 146

Classe: 36.^a

Requerente: AUTO SMART PROFITS LIMITED, P.O. Box 957, Offshore Incorporations Centre, Road Town, Tortola, British Virgin Islands.

國籍：英屬維爾京斯島

活動：商業及工業

申請日期：2006/09/11

服務：房地產事務，財務及金融事務包括房地產代理，房地產管理，房地產出售，房地產出租，市鎮規劃及發展，房地產估價，物業估價，房地產有關之財務評估，收租，物業投資，物業投資管理，財務諮詢，財務顧問服務，財務管理，投資顧問服務，投資管理，基金投資及管理，銀行業務，保險。

商標構成：



Nacionalidade: das Ilhas Virgens Britânicas

Actividade: comercial e industrial

Data do pedido: 2006/09/11

Serviços: assuntos prediais, assuntos das finanças e financeiros, incluindo agenciamento predial, administração predial, venda de prédios, aluguer de prédios, planeamento e desenvolvimento de cidades e vilas, avaliação de prédios, avaliação de propriedades, avaliação das finanças em relação aos prédios, cobrança de rendas, investimento de propriedades, gestão de investimento de propriedades, consultadoria das finanças, serviços de assessoria das finanças, gestão das finanças, serviços de assessoria de investimento, gestão de investimento, investimento e gestão de fundos, actividades bancárias, seguros.

A marca consiste em:



商標編號：N/24147

類別： 37

申請人：AUTO SMART PROFITS LIMITED, P.O. Box 957, Offshore Incorporations Centre, Road Town, Tortola, British Virgin Islands.

國籍：英屬維爾京斯島

活動：商業及工業

申請日期：2006/09/11

服務：建築包括房地產發展，土木工程，建築工程，建築監督，市鎮規劃及發展；修理及安裝服務包括建築物清潔（內部及外部），汽車清潔，升降機安裝及維修，電器安裝及維修，防火鐘安裝及維修，廚房設備安裝，防盜鎖維修，塗漆（內部及外部），搭腳手架及貼牆紙。

商標構成：



Marca n.º N/24 147

Classe: 37.^a

Requerente: AUTO SMART PROFITS LIMITED, P.O. Box 957, Offshore Incorporations Centre, Road Town, Tortola, British Virgin Islands.

Nacionalidade: das Ilhas Virgens Britânicas

Actividade: comercial e industrial

Data do pedido: 2006/09/11

Serviços: construções, incluindo fomento predial, engenharia civil, obras de construção, inspeção de construções, planeamento e desenvolvimento de cidades e vilas; serviços de reparação e instalação, incluindo limpeza de construções (internas e externas), limpeza de automóveis, instalação e reparação de elevadores, instalação e reparação de aparelhos eléctricos, instalação e reparação de alarmes contra incêndio, instalação de equipamentos de cozinha, reparação de fechaduras anti-roubo, pintar (interior e exterior), montagem de andaimes e colagem de papel de parede.

A marca consiste em:



商標編號：N/24148

類別： 42

申請人：ELITE CONCEPTS ASIA (BVI) LIMITED, Akara Building, 24 De Castro Street, Wickhams Cay 1, Road Town, Tortola, British Virgin Islands.

Marca n.º N/24 148

Classe: 42.^a

Requerente: ELITE CONCEPTS ASIA (BVI) LIMITED, Akara Building, 24 De Castro Street, Wickhams Cay 1, Road Town, Tortola, British Virgin Islands.

國籍：英屬維爾京斯島

活動：商業及工業

申請日期：2006/09/12

服務：與酒店、餐廳、酒吧、提供及預備餐食有關的諮詢及資訊服務；制服設計；菜單設計；與酒店、餐廳、夜總會、酒吧、健康俱樂部及其他娛樂和消遣場所有關的室內設計服務；與特許經營合約有關的專業諮詢。

商標構成：



Nacionalidade: das Ilhas Virgens Britânicas

Actividade: comercial e industrial

Data do pedido: 2006/09/12

Serviços: serviços de consultadoria e informação relacionados com hotelaria, restauração, bares, fornecimento e preparação de refeições; concepção de uniformes; concepção de menus; desenho de interiores relacionado com hotéis, restaurantes, clubes nocturnos, bares, clubes de saúde e outros locais de divertimento e recreação; consultoria profissional relacionada com contratos de franquia.

A marca consiste em:



商標編號：N/24149

類別： 9

申請人：Potter Electric Signal Company, 2081 Craig Road St. Louis, Missouri 63146 USA.

國籍：美國

活動：商業及工業

申請日期：2006/09/12

產品：保安裝置；如盜賊警報器，火警警報器，監控警報器和安全警報器，電子保護設備，如火警警報盒，火警探測和警報裝置，如光電煙霧探測器，光電熱能煙霧探測器和煙霧探測器；噴灑器監控和水流警報器裝置，如葉輪式水流警報開關，外螺紋和軛式閥門監控開關，控制閥門監控開關，和壓力型水流警報器 / 監控開關；入侵警報器儀器，如安全接觸，阻擋按鈕，阻擋路軌，和車庫門開關；庫室警報裝置，如電子震動探測系統，高度安全接觸開關，和庫室聲音警報系統。

商標構成：



Marca n.º N/24 149

Classe: 9.ª

Requerente: Potter Electric Signal Company, 2081 Craig Road St. Louis, Missouri 63146 USA.

Nacionalidade: norte-americana

Actividade: comercial e industrial

Data do pedido: 2006/09/12

Produtos: dispositivos de segurança; nomeadamente alarmes contra roubo, alarmes contra incêndios, alarmes de vigilância e alarmes de segurança, equipamento de protecção eléctrica, nomeadamente caixas de alarmes para incêndios, dispositivos de alarme e detecção de incêndios, nomeadamente detectores de fumo fotoeléctricos, detectores de fumo e calor fotoeléctricos e «smoke bases»; dispositivos de alarmes para vigilância de extintores de incêndios e de fluxo de água, nomeadamente «vane type waterflow alarm switches», «outside screw and yoke valve supervisory switches», comutadores de vigilância de válvulas de controlo e comutadores de vigilância de alarmes para pressão do fluxo de água; aparelhos de alarmes contra intrusos, nomeadamente contactos de cofres-fortes «safe contacts», «hold-up buttons», «hold-up rails» e comutadores de portas de garagens; dispositivos de alarmes para caixas fortes, nomeadamente sistemas de detecção de vibrações electrónicas, comutadores de contacto de alta segurança e sistemas de alarmes de som para caixas fortes.

A marca consiste em:



商標編號：N/24150

類別： 9

申請人：Potter Electric Signal Company, 2081 Craig Road St. Louis, Missouri 63146 USA.

國籍：美國

Marca n.º N/24 150

Classe: 9.ª

Requerente: Potter Electric Signal Company, 2081 Craig Road St. Louis, Missouri 63146 USA.

Nacionalidade: norte-americana

活動：商業及工業

申請日期：2006/09/12

產品：電子保護設備，包括火警警報盒，火警探測和警報裝置，噴灑器監控和水流警報器裝置，入侵警報器儀器及庫室警報裝置。

商標構成：



Actividade: comercial e industrial

Data do pedido: 2006/09/12

Produtos: equipamento de protecção eléctrica, incluindo caixas de alarmes contra incêndios, dispositivos de alarme e detecção de incêndios, dispositivos de vigilância de extintores de incêndio e de fluxo de água, aparelhos de alarmes contra intrusos e dispositivos de alarme para caixas fortes.

A marca consiste em:



商標編號：N/24152

類別： 11

申請人：Siam Sanitary Ware Co., Ltd., 33/11 Vipavadee-Rungsit Road, Seekan Sub-district, Don Muang District, Bangkok, Thailand.

國籍：泰國

活動：商業及工業

申請日期：2006/09/12

產品：梳妝室用品，座廁，乾髮器，乾手器，淋浴用小室，浴缸，蹲廁，水龍頭，供水器具，水淨化設備，飲水器，座廁蓋，水箱，坐浴盆，尿壺，淋浴花灑，便盆，衛生設施用水管，盥洗室及浴室用配件，淋浴間用盆，浴室用玻璃攔板。

商標構成：

COTTO

Marca n.º N/24 152

Classe: 11.^a

Requerente: Siam Sanitary Ware Co., Ltd., 33/11 Vipavadee-Rungsit Road, Seekan Sub-district, Don Muang District, Bangkok, Thailand.

Nacionalidade: tailandesa

Actividade: comercial e industrial

Data do pedido: 2006/09/12

Produtos: artigos de toucador, sanitas, secadores de cabelo, secadores de mãos, cubículos para chuveiro, banheiras, sanitas de agachar, torneiras, equipamento para fornecimento de água, aparelhos para purificar a água, bebedouros de água, tampas de sanitas, autoclismo, bidés, urinóis, chuveiros, bacias, canos de água para instalações sanitárias, acessórios para lavatórios e casa de banho, tinas para chuveiros, prateleiras de vidro para casas de banho.

A marca consiste em:

COTTO

商標編號：N/24153

類別： 36

申請人：Raffles International Limited, 2 Stamford Road, #06-01 Raffles City Convention Centre, Singapore 178882.

國籍：新加坡

活動：商業及工業

申請日期：2006/09/12

服務：住宿的分層單位；住所分層單位的管理；住宿管理服務；住所住宿的出租及租賃；分層單位、樓層、樓宇、屋宇、公寓及其他住所住宿的出租及租賃；不動產事務；不動產管理服務；住所住宿的提供；以第三者名義的住宿租賃；分層單位出

Marca n.º N/24 153

Classe: 36.^a

Requerente: Raffles International Limited, 2 Stamford Road, #06-01 Raffles City Convention Centre, Singapore 178882.

Nacionalidade: singapuriana

Actividade: comercial e industrial

Data do pedido: 2006/09/12

Serviços: apartamentos para alojamento; gestão de apartamentos residenciais; serviços de gestão de alojamentos; aluguer e locação de alojamentos residenciais; aluguer e locação de apartamentos, andares, edifícios, casas, condomínios e outros alojamentos residenciais; assuntos imobiliários; serviços de gestão imobiliária; fornecimento de alojamentos residenciais; locação de alojamentos em nome de terceiros; aluguer de apartamentos;

租；樓層出租；帶家居服務的分層單位；與上述提及有關的顧問及諮詢服務。

商標構成：

RAFFLES RESIDENCES

商標編號：N/24154 類別： 10
申請人：OSIM International Ltd, 65 Ubi Avenue 1, OSIM Headquarters, Singapore 408939.

國籍：新加坡

活動：商業及工業

申請日期：2006/09/12

產品：醫療器具及儀器；物理治療器具；醫療及治療用傢具；矯形用品；反射療法機；血壓監測器；按摩器具及儀器；按摩髮刷；神經及肌肉刺激器；手提按摩器；眼部按摩器；按摩椅；按摩機器及器具；足部按摩機；鍛煉及/或強化肌肉用的器具；尿液監測器；噴霧器；矯形外科用鞋；腹帶及腹部護墊；矯形外科用腰帶；支撐用腰帶；充氣枕頭；醫用墊褥及枕頭；矯形外科用枕頭；醫用電熱枕頭；熱氣治療器具；瘦身用電子治療及/或電療法用器具及儀器；熱按摩用器具；電動按摩器；美容按摩器具；按摩用手套；上述所有產品用的零件及配件；全屬第10類。

商標構成：

NORO

商標編號：N/24159 類別： 41
申請人：Wealth Access Holdings Limited, P.O. Box 957, Offshore Incorporations Centre, Road Town, Tortola, British Virgin Islands.

國籍：英屬維爾京斯島

活動：商業及工業

申請日期：2006/09/13

服務：教育，培訓，文體活動，娛樂及消遣，如關於及用於賭場及賭博，包括博彩的服務；提供賭場及賭博用設施；透過網址及全球電腦網絡關於及用於賭場及賭博的服務；自電腦數據庫、自互聯網或自其他通訊網絡在線提供關於娛樂資訊的服務；透過全球電腦網絡進入關於使用電子遊戲的娛樂服務；賭博及賭注或

aluguer de andares; apartamentos com serviços domésticos; serviços de assessoria e consultoria relacionados com o acima dito.

A marca consiste em:

RAFFLES RESIDENCES

Marca n.º N/24 154 Classe: 10.^a
Requerente: OSIM International Ltd, 65 Ubi Avenue 1, OSIM Headquarters, Singapore 408939.

Nacionalidade: singapuriana

Actividade: comercial e industrial

Data do pedido: 2006/09/12

Produtos: aparelhos e instrumentos clínicos; aparelhos de fisioterapia; mobiliário para fins clínicos e terapêuticos; artigos ortopédicos; máquinas de reflexologia; monitores de pressão arterial; aparelhos e instrumentos de massagem; escovas de cabelo para massagem; estimuladores de nervos e músculos; aparelhos manuais de massagem; aparelhos de massagem para os olhos; cadeiras para massagem; máquinas e aparelhos para massagem; máquinas para massagem dos pés; aparelhos para uso no exercício e/ou tonificação de músculos; monitores de urina; nebulizadores; calçado ortopédico (sapatos); cintas e almofadas abdominais; cintas ortopédicas; almofadas de ar, colchões e almofadas para fins medicinais; almofadas para uso ortopédico; almofadas eléctricas para aquecimento para fins medicinais; aparelhos terapêuticos de ar quente; aparelhos e instrumentos electro-medicinais e/ou para electroterapia para tratamentos de emagrecimento; aparelhos para massagem a quente; aparelhos de massagem operados electricamente; aparelhos de massagem estética; luvas para massagem; peças e acessórios para todos os produtos acima mencionados; todos incluídos na classe 10.^a

A marca consiste em:

NORO

Marca n.º N/24 159 Classe: 41.^a
Requerente: Wealth Access Holdings Limited, P.O. Box 957, Offshore Incorporations Centre, Road Town, Tortola, British Virgin Islands.

Nacionalidade: das Ilhas Virgens Britânicas

Actividade: comercial e industrial

Data do pedido: 2006/09/13

Serviços: educação, formação, actividades desportivas e culturais, entretenimento e divertimentos, nomeadamente: serviços relativos a e para casinos e para jogos, incluindo jogos de fortuna ou azar; fornecimento de facilidades para casinos e jogos; serviços relativos a e para casinos e para jogos através de «websites» e redes

與金錢相似的；視像遊戲；電子及在線電腦遊戲及相關更新及其安排；組織及準備以文化、音樂及運動為目的之展覽會、介紹、節目、活動、表演及展示；製作及分配電視及收音機節目；配音；製作及分配影片及現場表演；電影及電視的工作室服務；電影的娛樂服務；電視的娛樂服務；現場表演的服務；與藝術品陳列館有關的服務；音樂、雜誌及期刊的出版／發行；透過電腦數據庫、互聯網或其他通訊網絡在線上安排與音樂及娛樂有關的服務；攝錄機、盒式錄像帶及電影和視聽設備及配件的出租，視聽及多媒體的組織及製作；購買入場券（娛樂性質的）用的中間人服務；遊樂場，主題公園，遊戲中心；安排消遣及娛樂用的空間／設備；消遣服務，遊樂場及消遣中心及詩人學會的消遣；運動、教育、休閒及文化設備及基礎設施，包括視聽及多媒體的出租；專業及教育培訓；關於及用於消遣及娛樂或消閒及教育的服務，如戲劇，現場音樂演出，馬戲場，表演，電影院，舞台劇製作，喜劇，多媒體，舞會，的士高舞廳，競賽，彩票，講座，專業會議，專題性討論會，座談會，體育運動、文化、消閒及教育的項目及比賽，健身俱樂部，體育館，消閒及教育俱樂部，假期及課程的渡假村；俱樂部服務；關於夜總會的服務；的士高服務；運動賭注；賭注俱樂部服務；組織以娛樂為目的之聯歡會；娛樂俱樂部服務；體操學會；安排與娛樂、運動、文化、藝術、社會活動及消遣有關的資訊服務；體育、消閒及文化活動，包括其製作及組織；全屬第 41 類。

computadorizadas globais; serviços de informação sobre entretenimento prestados «on-line» a partir de bases de dados informáticas, a partir da «internet» ou a partir de outra rede de comunicações; serviços de entretenimento relativos à disponibilização de jogos electrónicos com acesso através de rede computadorizada global; jogos e apostas ou similares a dinheiro; jogos vídeo; jogos de computador electrónicos e «on-line» e respectivas actualizações e sua disponibilização; organização e preparação de exposições, apresentações, programas, eventos, espectáculos e exibições com fins culturais, musicais e desportivos; produção e distribuição de programas de televisão e rádio; dobragem; produção e distribuição de filmes e de espectáculos ao vivo; serviços de estúdios de cinema e de televisão; serviços de entretenimento cinematográfico; serviços de entretenimento televisivo; serviços de entretenimento ao vivo; serviços relativos a galerias de arte; publicação/edição de música, revistas e periódicos; serviços relativos a música e entretenimento disponibilizados «on-line» a partir de bases de dados informáticas, a partir da «internet» ou a partir de outra rede de comunicações; aluguer de câmaras de vídeo, cassetes de vídeo e equipamento e acessórios cinematográficos e audiovisuais; organização e produção audiovisual e multimédia; serviços de mediação para aquisição de bilhetes (para entretenimento); parques de diversão, parques temáticos, centros de jogos; disponibilização de espaços/instalações para divertimento e entretenimento; serviços de divertimentos, parques de diversão e centros e arcádias de divertimento; aluguer de equipamento e infra-estruturas desportivos, educativos, recreativos e culturais, incluindo audiovisuais e multimédia; formação profissional e educação; serviços relativos a e para divertimento e entretenimento ou recreação e educação, nomeadamente espectáculos, actuações musicais ao vivo, circos, shows, cinema, produções teatrais e comédias, multimédia, bailes, discotecas, concursos, lotarias, conferências, congressos, simpósios, seminários, eventos e competições desportivos, culturais, recreativos e educacionais, «health clubs», ginásios, clubes de lazer e educação, colónias-de-férias e cursos; serviços de clubes; serviços relativos a «night-clubs»; serviços de discoteca; apostas desportivas; serviços de clubes de apostas; organização de festas para fins de entretenimento; serviços de clubes de entretenimento; academias de ginástica; serviços de disponibilização de informação relativa a entretenimento, desporto, cultura, arte, actividades sociais e lúdicas; actividades desportivas, recreativas e culturais, incluindo a sua produção e organização; tudo incluído na classe 41.^a

A marca consiste em:

商標構成：

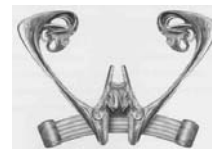
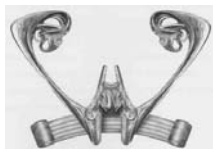

顏色之要求：金色，黑色，白色。

Reivindicação de cores: dourado, preto, branco.

商標編號：N/24160

類別： 43

Marca n.º N/24 160

Classe: 43.^a

申請人：Wealth Access Holdings Limited, P.O. Box 957, Off-shore Incorporations Centre, Road Town, Tortola, British Virgin Islands.

Requerente: Wealth Access Holdings Limited, P.O. Box 957, Offshore Incorporations Centre, Road Town, Tortola, British Virgin Islands.

國籍：英屬維爾京斯島

Nacionalidade: das Ilhas Virgens Britânicas

活動：商業及工業

Actividade: comercial e industrial

申請日期：2006/09/13

Data do pedido: 2006/09/13

服務：食品和飲料及招待服務如：酒店及相似的場所；酒店、汽車酒店，渡假村（綜合旅遊）及賓館服務；與招待有關的服務；提供臨時住宿；於酒店及賓館住宿的出租代理；住宿預訂；酒店及賓館的預訂及資訊服務；關於旅遊住宿或旅遊渡假村的服務；食品和飲料，餐廳，酒吧，咖啡館，茶室，糕點店，麵包店，雪糕店及其他與這些有關的服務，如自助餐廳；火鍋餐廳；燒烤餐廳；食堂；小吃店；魚生吧；壽司吧；快餐亭；咖啡室；酒吧及酒廊服務；提供食品和飲料服務，包括堂食或外賣或遞送至家居形式；宴會服務；酒店門房服務；為會議及特別事項提供設施和協助；社交接待，宴會及晚宴；特別事項及會議廳；養老院，托兒所，動物旅館，全屬第43類。

Serviços: serviços para alimentação e bebidas e hospitalidade nomeadamente: hotéis e similares; serviços de hotel, motéis, resorts (complexos turísticos) e pensões; serviços relacionados com hospitalidade; provimento de acomodações temporárias; agências de aluguer de alojamento em hotéis e pensões; reservas de alojamento; serviços de reservas e informações para hotéis e pensões; serviços relativos a estâncias ou «resorts» turísticos; serviços de comidas e bebidas, restaurantes, bares, cafés, salões de chá, pastelarias, padarias, gelatarias e outros com estes relacionados, nomeadamente restaurantes «self-service»; restaurantes «hot-pot»; restaurantes de «barbecue»; cantinas; «snack-bar»; «sashimi» bar; «sushi» bar; balcão de «fast-food»; cafeterias; serviços de bar e «lounge»; serviços de fornecimento de comida e bebidas, incluindo para consumo no local ou em regime de «take away» ou de entrega ao domicílio; serviços de catering; serviços de portaria de hotéis; fornecimento de facilidades e apoio a convenções, eventos especiais; recepções sociais, banquetes e jantares; salas para eventos especiais e de reuniões; asilos para idosos, creches, pensões para animais, tudo incluído na classe 43.^a

商標構成：

A marca consiste em:

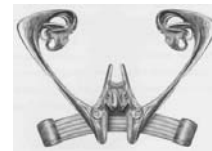

顏色之要求：金色，黑色，白色。

Reivindicação de cores: dourado, preto, branco.

商標編號：N/24162

類別： 8

Marca n.º N/24 162

Classe: 8.^a

申請人：HALLMARK CARDS PLC, Hallmark House, Bingley Road, Bradford, West Yorkshire BD9 6SD, United Kingdom.

Requerente: HALLMARK CARDS PLC, Hallmark House, Bingley Road, Bradford, West Yorkshire BD9 6SD, United Kingdom.

國籍：英國

Nacionalidade: inglesa

活動：商業及工業

Actividade: comercial e industrial

申請日期：2006/09/13

Data do pedido: 2006/09/13

產品：餐具，匙，叉，刀，筷子，剪刀，手工工具及儀器。

Produtos: cutelaria, colheres, garfos, facas, «chopsticks», tesouras, utensílios e instrumentos à mão.

商標構成：

A marca consiste em:

FOREVER FRIENDS**FOREVER FRIENDS**

商標編號：N/24163 類別： 29
 申請人：JUAN BALLESTER ROSES SUCESORES, S.A.,
 Amposta, 17 43500 Tortosa (Tarragona), Spain.
 國籍：西班牙
 活動：商業及工業
 申請日期：2006/09/14
 產品：食用油。
 商標構成：



Marca n.º N/24 163 Classe: 29.^a
 Requerente: JUAN BALLESTER ROSES SUCESORES,
 S.A., Amposta, 17 43500 Tortosa (Tarragona), Spain.
 Nacionalidade: espanhola
 Actividade: comercial e industrial
 Data do pedido: 2006/09/14
 Produtos: óleos comestíveis.
 A marca consiste em:



商標編號：N/24164 類別： 35
 申請人：百田石油國際有限公司，場所：澳門羅理基博士大馬
 路 600E 號第一國際商業中心 501 號室。
 國籍：根據澳門法例成立
 活動：商業及工業
 申請日期：2006/09/14
 服務：石油、天然氣及礦物資源及其相關機械設備的買賣。
 商標構成：



顏色之要求：紅色、橙色、黃色、白色及黑色，如圖所示。

Marca n.º N/24 164 Classe: 35.^a
 Requerente: POLYARD PETRÓLEO INTERNACIONAL,
 LIMITADA, Sede: 澳門羅理基博士大馬路 600E 號第一國際商業
 中心 501 號室。
 Nacionalidade: constituída segundo as leis de Macau
 Actividade: comercial e industrial
 Data do pedido: 2006/09/14
 Serviços: compra e venda de petróleo, gás natural e recursos
 minerais e seus respectivos equipamentos mecânicos.
 A marca consiste em:



Reivindicação de cores: as cores são vermelha, laranja, amarela,
 branca e preta, tal como representadas na figura.

商標編號：N/24165 類別： 40
 申請人：百田石油國際有限公司，場所：澳門羅理基博士大馬
 路 600E 號第一國際商業中心 501 號室。
 國籍：根據澳門法例成立
 活動：商業及工業
 申請日期：2006/09/14
 服務：石油、天然氣及礦物資源開採和生產。

Marca n.º N/24 165 Classe: 40.^a
 Requerente: POLYARD PETRÓLEO INTERNACIONAL,
 LIMITADA, Sede: 澳門羅理基博士大馬路 600E 號第一國際商業
 中心 501 號室。
 Nacionalidade: constituída segundo as leis de Macau
 Actividade: comercial e industrial
 Data do pedido: 2006/09/14
 Serviços: exploração e produção de petróleo, gás natural e
 recursos minerais.

商標構成：



顏色之要求：紅色、橙色、黃色、白色及黑色，如圖所示。

A marca consiste em:



Reivindicação de cores: as cores são vermelha, laranja, amarela, branca e preta, tal como representadas na figura.

商標編號：N/24166

類別： 33

申請人：Underberg KG, Underbergstrasse 1-3, D-47495

Rheinberg, Germany.

國籍：德國

活動：商業及工業

申請日期：2006/09/14

產品：酒精飲料（啤酒除外）。

商標構成：

恩德宝

Marca n.º N/24 166

Classe: 33.^a

Requerente: Underberg KG, Underbergstrasse 1-3, D-47495

Rheinberg, Germany.

Nacionalidade: alemã

Actividade: comercial e industrial

Data do pedido: 2006/09/14

Produtos: bebidas alcoólicas (com excepção de cervejas).

A marca consiste em:

恩德宝

商標編號：N/24167

類別： 10

申請人：OSIM International Ltd, 65 Ubi Avenue 1, OSIM

Headquarters, Singapore 408939.

國籍：新加坡

活動：商業及工業

申請日期：2006/09/14

產品：醫療器具及儀器；物理治療器具；醫療及治療用傢具；矯形用品；反射療法機；血壓監測器；按摩器具及儀器；按摩髮刷；神經及肌肉刺激器；手提按摩器；眼部及足部按摩器；按摩椅；按摩機器及器具；鍛煉及/或強化肌肉用的器具；尿液監測器；噴霧器；矯形外科用鞋；腹帶及腹部護墊；矯形外科用腰帶；支撐用腰帶；充氣枕頭；醫用墊褥及枕頭；矯形外科用枕頭；醫用電熱枕頭；熱氣治療器具；瘦身用電子治療及/或電療法用器具及儀器；熱按摩用器具；電動按摩器；美容按摩器具；按摩用手套；上述所有產品用的零件及配件；全屬第10類。

Marca n.º N/24 167

Classe: 10.^a

Requerente: OSIM International Ltd, 65 Ubi Avenue 1, OSIM Headquarters, Singapore 408939.

Nacionalidade: singapuriana

Actividade: comercial e industrial

Data do pedido: 2006/09/14

Produtos: aparelhos e instrumentos clínicos; aparelhos de fisioterapia; mobiliário para fins clínicos e terapêuticos; artigos ortopédicos; máquinas de reflexologia; monitores de pressão arterial; aparelhos e instrumentos de massagem; escovas de cabelo para massagem; estimuladores de nervos e músculos; aparelhos manuais de massagem; aparelhos de massagem para os olhos e para os pés; cadeiras para massagem; máquinas e aparelhos para massagem; aparelhos para uso no exercício e/ou tonificação de músculos; monitores de urina; nebulizadores; calçado ortopédico (sapatos); cintas e almofadas abdominais; cintas ortopédicas; almofadas de ar, colchões e almofadas para fins medicinais; almofadas para uso ortopédico; almofadas eléctricas para aquecimento para fins medicinais; aparelhos terapêuticos de ar quente; aparelhos e instrumentos electromedicinais e/ou para electroterapia para tratamentos de emagrecimento; aparelhos para massagem a quente; aparelhos de massagem operados electricamente; aparelhos de massagem estética; luvas para massagem; peças e acessórios para todos os produtos acima mencionados; todos incluídos na classe 10.^a

商標構成：

uSpace

A marca consiste em:

uSpace

商標編號：N/24176

類別： 35

申請人：亞歷山大股份有限公司，場所：中國台灣省台北市松仁路99號B1。

活動：商業

申請日期：2006/09/15

服務：廣告之企劃、設計、製作、代理、宣傳及宣傳品遞送；代理進出口服務及代理國內外廠商各種產品之報價、投標、經銷、商情之提供；貨物公證；打字、排版、製版及文件之複印、影印、複製；辦理會計業務；工商管理協助；企業管理顧問；人事管理顧問；企業管理協助；俱樂部之經營規劃及其顧問服務；職業介紹；拍賣；調查；公關；廣告宣傳器材及場所租賃；辦公機器和設備租賃；為工商企業籌備商展及展示會及博覽會之服務；綜合性商品零售；特定商品零售；建立電腦資訊系統資料庫；安排報紙訂閱；各種書刊、雜誌、文獻等之訂閱；販賣機之租賃；廣告；實業經營；實業管理；辦公事務。

商標構成：



Marca n.º N/24 176

Classe: 35.^a

Requerente: 亞歷山大股份有限公司，Sede: 中國台灣省台北市松仁路99號B1。

Actividade: comercial

Data do pedido: 2006/09/15

Serviços: planeamento, desenho, produção, agenciamento e propaganda de publicidade e entrega de materiais de propaganda; serviços de agenciamento de importação e exportação e agenciamento de declaração de valor, de concurso, de distribuição e de fornecimento de informações comerciais para diversos produtos dos industriais fora e dentro do país; notariado de mercadorias; dactilografia, fabrico de cliché, fabrico de composição tipográfica e cópia, fotocópia e reprodução de documentos; tratamento de actividade de contabilidade; assistência de gestão de indústria e comércio; assessoria de gestão de empresas; assessoria de gestão pessoal; assistência de gestão de empresas; exploração e planeamento de clubes e seus serviços de assessoria; agências de emprego; leilão; investigação; relações públicas; arrendamento de instrumentos e estabelecimentos para divulgação de publicidade; arrendamento de máquinas e equipamentos de escritório; serviços de preparação de feiras comerciais, exposições e exposições para empresas industriais e comerciais; vendas a retalho de mercadorias complexas; vendas a retalho de mercadorias específicas; estabelecimento de bases de informações de sistema informático de computadores; arranjo de subscrições de jornais; subscrições de vários tipos de livros e publicações, revistas e documentações; arrendamento de máquinas de venda; publicidade; exploração de negócios; gestão de negócios; funções de escritório.

A marca consiste em:



商標編號：N/24177

類別： 41

申請人：亞歷山大股份有限公司，場所：中國台灣省台北市松仁路99號B1。

活動：商業

申請日期：2006/09/15

Marca n.º N/24 177

Classe: 41.^a

Requerente: 亞歷山大股份有限公司，Sede: 中國台灣省台北市松仁路99號B1。

Actividade: comercial

Data do pedido: 2006/09/15

服務：各種書刊、雜誌、文獻等之出版、翻譯；書籍、雜誌之出租；知識或技術之傳授；技能檢定；舉辦各種講座；代辦申請有關國外各學院及大學之入學許可及提供有關資料與消息；圖書館；畫廊之經營；娛樂場所之提供；音樂廳；夜總會；電影院；歌廳；舞廳；劇院；提供卡拉OK服務；賭場；休閒娛樂資訊；運動遊樂場所之提供；兒童樂園；高爾夫球場；溜冰場；游泳池；網球場；跑馬場；保齡球館；健身房；羽毛球場；電動玩具遊樂場；電子遊藝場；電腦網路遊樂場；桌球場；賽車場；舉辦各種競賽；影片、唱片、錄音帶、錄影片、碟影片、伴唱帶等製作及發行；音樂電視錄影節目之製作及發行；電台及電視娛樂節目之策劃、製作；音樂會之籌辦演奏；歌劇、話劇之演出；演藝經紀人；代售各種活動、展覽、比賽入場券；運動休閒娛樂器材及設備等（包括樂器、舞臺佈景、道具、電影放映機及附件）之租賃；錄音室出租；錄音帶、錄影帶、影片之租賃；新聞採訪服務；教育；提供培訓；娛樂；文體活動。

Serviços: publicação e tradução de vários tipos de livros e publicações, revistas e documentações; aluguer de livros e revistas; ensino de conhecimentos ou de tecnologia; teste de habilidade técnica; organização de diversas conferências; agenciamento de solicitação de admissão a diversas faculdades e universidades estrangeiras e fornecimento das respectivas informações e notícias; bibliotecas; exploração de galerias; providência de estabelecimentos de diversões; salas de música; clubes nocturnos; cinemas; auditórios; salas de baile; teatros; fornecimento de serviços de karaoke; casinos; informações de lazer e de divertimentos; providência de estabelecimentos de divertimento e de desporto; parques infantis; campos de golfe; campos de patinagem; piscinas; campos de ténis; hipódromos; parques para jogo de boliche; ginásios; campos de badminton; parques de divertimento com brinquedos eléctricos; centros de jogos electrónicos; parques de divertimento de rede de computador; salas de bilhar; autódromos; organização de diversas competições; produção e emissão de filmes, discos acústicos, cassetes, filmes de gravação vídeo, filmes de discos ópticos e cassetes gravadas; produção e emissão de programas de gravação musical e de televisão; planeamento e produção de programas divertidos de rádio e de televisão; organização e execução de concertos; representação de ópera e teatro; corretores de artes dramáticas; agenciamento de venda de bilhetes de diversas actividades, exposições e competições; arrendamento de instrumentos e equipamentos de desporto, lazer e divertimentos (incluindo os instrumentos musicais, cenários para teatro, adereços, cinematógrafos e acessórios); aluguer de estúdios; arrendamento de cassete, videocassete e filme; serviços de reportagem de notícias; educação; fornecimento de formação; divertimentos; actividades culturais e desportivas.

商標構成：

A marca consiste em:



商標編號：N/24178

類別： 42

Marca n.º N/24 178

Classe: 42.^a

申請人：亞歷山大股份有限公司，場所：中國台灣省台北市松仁路99號B1。

Requerente: 亞歷山大股份有限公司，Sede: 中國台灣省台北市松仁路99號B1。

活動：商業

Actividade: comercial

申請日期：2006/09/15

Data do pedido: 2006/09/15

服務：各種書刊之編輯；建築物之設計；土木建築工程之設計；室內設計；櫥窗設計及擺設之設計；產品包裝；電腦動畫製作、設計；電腦程式設計及電腦資料處理；藉由全球電腦網路提供廣泛領域之資訊服務；訴訟代理、代理智慧財產權、代理工商

Serviços: compilação de vários tipos de livros e publicações; desenho de construções; desenho em relação à engenharia da construção civil; desenho de interiores; desenho de montras e desenho de decorações; embalagem de produtos; produção e

地政登記；為他人提供技術性研究及其顧問；各種男女服裝之設計；健身器材、美容器材、三溫暖器材之租賃；產品之外觀造型與結構設計；水族景觀設計；科學技術服務和與之相關的研究與設計服務；工業分析與研究；電腦硬體與軟體的設計與開發；法律服務。

商標構成：



商標編號：N/24179

類別： 43

申請人：亞歷山大股份有限公司，場所：中國台灣省台北市松仁路99號B1。

活動：商業

申請日期：2006/09/15

服務：托兒所；旅館；汽車旅館；旅館預訂；提供旅館及臨時住宿；餐廳；自助餐廳；飲食店；咖啡廳；小吃店；啤酒屋；酒吧；養老院；廚房用品租賃；家具租賃；會場出租；動物之膳宿；提供飛機餐飲服務；提供食物和飲料服務；臨時住宿。

商標構成：



商標編號：N/24180

類別： 44

申請人：亞歷山大股份有限公司，場所：中國台灣省台北市松仁路99號B1。

concepção de desenhos animados por computador; desenho de programas de computador e processamento de informações de computador; fornecimento de serviços informáticos de âmbito extenso através de rede global de computador; agenciamento de litígios, agenciamento de propriedade intelectual, agenciamento de registo industrial e comercial e de registo de terreno; fornecimento de estudo de tecnologia e sua assessoria por conta de outrem; desenho de vestuário de todos os tipos para homens e senhoras; arrendamento de instrumentos para fortalecer a saúde, instrumentos de beleza e instrumentos de sauna; modelação externa e desenho de constituição de produtos; desenho de paisagem aquática; serviços de ciência e tecnologia e serviços de estudo e desenho em relação aos mesmos; análise e estudo industriais; desenho e desenvolvimento de «hardware» e «software» de computador; serviços jurídicos.

A marca consiste em:



Marca n.º N/24 179

Classe: 43.^a

Requerente: 亞歷山大股份有限公司，Sede: 中國台灣省台北市松仁路99號B1。

Actividade: comercial

Data do pedido: 2006/09/15

Serviços: creches; hotéis; motéis; reservas de hotéis; fornecimento de hotéis e alojamentos temporários; restaurantes; restaurantes de auto-serviço; lojas de comidas e bebidas; cafés; «snack-bars»; casas de cerveja; bares; asilos de velhos; locação de artigos de cozinha; locação de móveis; aluguer de local de reunião; alojamentos com refeições para animais; fornecimento de serviços de comidas e bebidas de avião; fornecimento de serviços de comidas e bebidas; alojamentos temporários.

A marca consiste em:



Marca n.º N/24 180

Classe: 44.^a

Requerente: 亞歷山大股份有限公司，Sede: 中國台灣省台北市松仁路99號B1。

活動：商業

申請日期：2006/09/15

服務：園景設計；美容院；三溫暖；提供水療浴池、露天溫泉浴池、公共浴池、蒸氣浴；減肥塑身、美容諮詢顧問；按摩；芳香療法之治療；醫療；藥劑調配；各種病害症狀檢驗；生化檢驗；眼鏡之驗光配鏡；醫療儀器租賃；衛生設施租賃；農業機械設備租賃；盆景、花園、花環之出租；花藝設計；食品營養諮詢；寵物造型設計；植物病蟲害之防治與鑑定；動物醫療；醫療服務；獸醫服務；人或動物的衛生和美容服務；農業、園藝或林業服務。

商標構成：



Actividade: comercial

Data do pedido: 2006/09/15

Serviços: desenho de paisagem de jardins; salão de beleza; sauna; fornecimento de balneário de hidropatia, balneário de termas ao ar livre, balneário público, banho de vapor; emagrecimento e moldagem do corpo, assessoria e consultadoria de beleza; massagem; aromaterapia; tratamento médico; preparação de medicamentos; exames de vários tipos de sintomas de doenças; exames bioquímicos; optometria e feitura de óculos; arrendamento de instrumentos médicos; arrendamento de instalações sanitárias; arrendamento de equipamentos mecânicos agrícolas; aluguer de bonsai, jardim e grinalda; desenho de floricultura; consultadoria de alimentos nutritivos; desenho de modelação de animais de estimação; prevenção e identificação de prejuízo por pragas de insectos e doenças das plantas; tratamento médico dos animais; serviços de tratamento médico; serviços veterinários; serviços higiénicos e de beleza para humanos ou para animais; serviços de agricultura, horticultura ou silvicultura.

A marca consiste em:



商標編號：N/24181

類別： 35

申請人：亞歷山大股份有限公司，場所：中國台灣省台北市松仁路99號B1。

活動：商業

申請日期：2006/09/15

服務：廣告之企劃、設計、製作、代理、宣傳及宣傳品遞送；代理進出口服務及代理國內外廠商各種產品之報價、投標、經銷、商情之提供；貨物公證；打字、排版、製版及文件之複印、影印、複製；辦理會計業務；工商管理協助；企業管理顧問；人事管理顧問；企業管理協助；俱樂部之經營規劃及其顧問服務；職業介紹；拍賣；調查；公關；廣告宣傳器材及場所租賃；辦公

Marca n.º N/24 181

Classe: 35.^a

Requerente: 亞歷山大股份有限公司，Sede: 中國台灣省台北市松仁路99號B1。

Actividade: comercial

Data do pedido: 2006/09/15

Serviços: planeamento, desenho, produção, agenciamento e propaganda de publicidade e entrega de materiais de propaganda; serviços de agenciamento de importação e exportação e agenciamento de declaração de valor, de concurso, de distribuição e de fornecimento de informações comerciais para diversos produtos dos industriais fora e dentro do país; notariado de mercadorias; dactilografia, fabrico de cliché, fabrico de composição tipográfica e cópia, fotocópia e reprodução de documentos; tratamento de actividade de contabilidade; assistência de gestão de indústria e comércio; assessoria de gestão de empresas; assessoria de gestão pessoal; assistência de gestão de empresas; exploração e planeamento de clubes e seus serviços de assessoria; agências de emprego; leilão; investigação; relações públicas; arrendamento de instrumentos e estabelecimentos para divulgação de publicidade; arrendamento de máquinas e equipamentos de escritório; serviços de preparação de feiras

機器和設備租賃；為工商企業籌備商展及展示會及博覽會之服務；綜合性商品零售；特定商品零售；建立電腦資訊系統資料庫；安排報紙訂閱；各種書刊、雜誌、文獻等之訂閱；販賣機之租賃；廣告；實業經營；實業管理；辦公事務。

商標構成：



comerciais, exposições e exposições para empresas industriais e comerciais; vendas a retalho de mercadorias complexas; vendas a retalho de mercadorias específicas; estabelecimento de bases de informações de sistema informático de computadores; arranjo de subscrições de jornais; subscrições de vários tipos de livros e publicações, revistas e documentações; arrendamento de máquinas de venda; publicidade; exploração de negócios; gestão de negócios; funções de escritório.

A marca consiste em:

商標編號：N/24182

類別： 41

申請人：亞歷山大股份有限公司，場所：中國台灣省台北市松仁路99號B1。

活動：商業

申請日期：2006/09/15

服務：各種書刊、雜誌、文獻等之出版、翻譯；書籍、雜誌之出租；知識或技術之傳授；技能檢定；舉辦各種講座；代辦申請有關國外各學院及大學之入學許可及提供有關資料與消息；圖書館；畫廊之經營；娛樂場所之提供；音樂廳；夜總會；電影院；歌廳；舞廳；劇院；提供卡拉OK服務；賭場；休閒娛樂資訊；運動遊樂場所之提供；兒童樂園；高爾夫球場；溜冰場；游泳池；網球場；跑馬場；保齡球館；健身房；羽毛球場；電動玩具遊樂場；電子遊藝場；電腦網路遊樂場；桌球場；賽車場；舉辦各種競賽；影片、唱片、錄音帶、錄影帶、碟影片、伴唱帶等製作及發行；音樂電視錄影節目之製作及發行；電台及電視娛樂節目之策劃、製作；音樂會之籌辦演奏；歌劇、話劇之演出；演藝經紀人；代售各種活動、展覽、比賽入場券；運動休閒娛樂器材

Marca n.º N/24 182

Classe: 41.^a

Requerente: 亞歷山大股份有限公司，Sede: 中國台灣省台北市松仁路99號B1。

Actividade: comercial

Data do pedido: 2006/09/15

Serviços: publicação e tradução de vários tipos de livros e publicações, revistas e documentações; aluguer de livros e revistas; ensino de conhecimentos ou de tecnologia; teste de habilidade técnica; organização de diversas conferências; agenciamento de solicitação de admissão a diversas faculdades e universidades estrangeiras e fornecimento das respectivas informações e notícias; bibliotecas; exploração de galerias; providência de estabelecimentos de diversões; salas de música; clubes nocturnos; cinemas; auditórios; salas de baile; teatros; fornecimento de serviços de karaoke; casinos; informações de lazer e de divertimentos; providência de estabelecimentos de divertimento e de desporto; parques infantis; campos de golfe; campos de patinagem; piscinas; campos de ténis; hipódromos; parques para jogo de boliche; ginásios; campos de badminton; parques de divertimento com brinquedos eléctricos; centros de jogos electrónicos; parques de divertimento de rede de computador; salas de bilhar; autódromos; organização de diversas competições; produção e emissão de filmes, discos acústicos, cassetes, filmes de gravação vídeo, filmes de discos ópticos, e cassetes gravadas; produção e emissão de programas de gravação musical e de televisão; planeamento e produção de programas divertidos de rádio e de televisão; organização e execução de concertos; representação de ópera e teatro; corretores de artes dramáticas; agenciamento de venda de bilhetes de diversas actividades, exposições e competições; arrendamento de instrumentos e equipamentos de desporto, lazer e divertimentos (incluindo os instrumentos musicais, cenários para teatro, adereços, cinematógrafos e acessórios); aluguer de

及設備等（包括樂器、舞臺佈景、道具、電影放映機及附件）之租賃；錄音室出租；錄音帶、錄影帶、影片之租賃；新聞採訪服務；教育；提供培訓；娛樂；文體活動。

商標構成：



商標編號：N/24183 類別： 42
申請人：亞歷山大股份有限公司，場所：中國台灣省台北市松仁路99號B1。

活動：商業

申請日期：2006/09/15

服務：各種書刊之編輯；建築物之設計；土木建築工程之設計；室內設計；櫥窗設計及擺設之設計；產品包裝；電腦動畫製作、設計；電腦程式設計及電腦資料處理；藉由全球電腦網路提供廣泛領域之資訊服務；訴訟代理、代理智慧財產權、代理工商地政登記；為他人提供技術性研究及其顧問；各種男女服裝之設計；健身器材、美容器材、三溫暖器材之租賃；產品之外觀造型與結構設計；水族景觀設計；科學技術服務和與之相關的研究與設計服務；工業分析與研究；電腦硬體與軟體的設計與開發；法律服務。

商標構成：



商標編號：N/24184 類別： 43
申請人：亞歷山大股份有限公司，場所：中國台灣省台北市松仁路99號B1。

estúdios; arrendamento de cassete, videocassete e filme; serviços de reportagem de notícias; educação; fornecimento de formação; divertimentos; actividades culturais e desportivas.

A marca consiste em:



Marca n.º N/24 183 Classe: 42.^a
Requerente: 亞歷山大股份有限公司，Sede: 中國台灣省台北市松仁路99號B1。

Actividade: comercial

Data do pedido: 2006/09/15

Serviços: compilação de vários tipos de livros e publicações; desenho de construções; desenho em relação à engenharia da construção civil; desenho de interiores; desenho de montras e desenho de decorações; embalagem de produtos; produção e concepção de desenhos animados por computador; desenho de programas de computador e processamento de informações de computador; fornecimento de serviços informáticos de âmbito extenso através de rede global de computador; agenciamento de litígios, agenciamento de propriedade intelectual, agenciamento de registo industrial e comercial e de registo de terreno; fornecimento de estudo de tecnologia e sua assessoria por conta de outrem; desenho de vestuário de todos os tipos para homens e senhoras; arrendamento de instrumentos para fortalecer a saúde, instrumentos de beleza e instrumentos de sauna; modelação externa e desenho de constituição de produtos; desenho de paisagem aquática; serviços de ciência e tecnologia e serviços de estudo e desenho em relação aos mesmos; análise e estudo industriais; desenho e desenvolvimento de «hardware» e «software» de computador; serviços jurídicos.

A marca consiste em:



Marca n.º N/24 184 Classe: 43.^a
Requerente: 亞歷山大股份有限公司，Sede: 中國台灣省台北市松仁路99號B1。

活動：商業

申請日期：2006/09/15

服務：托兒所；旅館；汽車旅館；旅館預訂；提供旅館及臨時住宿；餐廳；自助餐廳；飲食店；咖啡廳；小吃店；啤酒屋；酒吧；養老院；廚房用品租賃；家具租賃；會場出租；動物之膳宿；提供飛機餐飲服務；提供食物和飲料服務；臨時住宿。

商標構成：



Actividade: comercial

Data do pedido: 2006/09/15

Serviços: creches; hotéis; motéis; reservas de hotéis; fornecimento de hotéis e alojamentos temporários; restaurantes; restaurantes de auto-serviço; lojas de comidas e bebidas; cafés; «snack-bars»; casas de cerveja; bares; asilos de velhos; locação de artigos de cozinha; locação de móveis; aluguer de local de reunião; alojamentos com refeições para animais; fornecimento de serviços de comidas e bebidas de avião; fornecimento de serviços de comidas e bebidas; alojamentos temporários.

A marca consiste em:



商標編號：N/24185

類別： 44

申請人：亞歷山大股份有限公司，場所：中國台灣省台北市松仁路99號B1。

活動：商業

申請日期：2006/09/15

服務：園景設計；美容院；三溫暖；提供水療浴池、露天溫泉浴池、公共浴池、蒸氣浴；減肥塑身、美容諮詢顧問；按摩；芳香療法之治療；醫療；藥劑調配；各種病害症狀檢驗；生化檢驗；眼鏡之驗光配鏡；醫療儀器租賃；衛生設施租賃；農業機械設備租賃；盆景、花園、花環之出租；花藝設計；食品營養諮詢；寵物造型設計；植物病蟲害之防治與鑑定；動物醫療；醫療服務；獸醫服務；人或動物的衛生和美容服務；農業、園藝或林業服務。

商標構成：



Marca n.º N/24 185

Classe: 44.^a

Requerente: 亞歷山大股份有限公司，Sede: 中國台灣省台北市松仁路99號B1。

Actividade: comercial

Data do pedido: 2006/09/15

Serviços: desenho de paisagem de jardins; salão de beleza; sauna; fornecimento de balneário de hidropatia, balneário de termas ao ar livre, balneário público, banho de vapor; emagrecimento e moldagem do corpo, assessoria e consultadoria de beleza; massagem; aromaterapia; tratamento médico; preparação de medicamentos; exames de vários tipos de sintomas de doenças; exames bioquímicos; optometria e feitura de óculos; arrendamento de instrumentos médicos; arrendamento de instalações sanitárias; arrendamento de equipamentos mecânicos agrícolas; aluguer de bonsai, jardim e grinalda; desenho de floricultura; consultadoria de alimentos nutritivos; desenho de modelação de animais de estimação; prevenção e identificação de prejuízo por pragas de insectos e doenças das plantas; tratamento médico dos animais; serviços de tratamento médico; serviços veterinários; serviços higiénicos e de beleza para humanos ou para animais; serviços de agricultura, horticultura ou silvicultura.

A marca consiste em:



商標編號：N/24186

類別： 35

Marca n.º N/24 186

Classe: 35.^a

申請人：亞歷山大股份有限公司，場所：中國台灣省台北市松仁路99號B1。

Requerente: 亞歷山大股份有限公司，Sede: 中國台灣省台北市松仁路99號B1。

活動：商業

Actividade: comercial

申請日期：2006/09/15

Data do pedido: 2006/09/15

服務：廣告之企劃、設計、製作、代理、宣傳及宣傳品遞送；代理進出口服務及代理國內外廠商各種產品之報價、投標、經銷、商情之提供；貨物公證；打字、排版、製版及文件之複印、影印、複製；辦理會計業務；工商管理協助；企業管理顧問；人事管理顧問；企業管理協助；俱樂部之經營規劃及其顧問服務；職業介紹；拍賣；調查；公關；廣告宣傳器材及場所租賃；辦公機器和設備租賃；為工商企業籌備商展及展示會及博覽會之服務；綜合性商品零售；特定商品零售；建立電腦資訊系統資料庫；安排報紙訂閱；各種書刊、雜誌、文獻等之訂閱；販賣機之租賃；廣告；實業經營；實業管理；辦公事務。

Serviços: planeamento, desenho, produção, agenciamento e propaganda de publicidade e entrega de materiais de propaganda; serviços de agenciamento de importação e exportação e agenciamento de declaração de valor, de concurso, de distribuição e de fornecimento de informações comerciais para diversos produtos dos industriais fora e dentro do país; notariado de mercadorias; dactilografia, fabrico de cliché, fabrico de composição tipográfica e cópia, fotocópia e reprodução de documentos; tratamento de actividade de contabilidade; assistência de gestão de indústria e comércio; assessoria de gestão de empresas; assessoria de gestão pessoal; assistência de gestão de empresas; exploração e planeamento de clubes e seus serviços de assessoria; agências de emprego; leilão; investigação; relações públicas; arrendamento de instrumentos e estabelecimentos para divulgação de publicidade; arrendamento de máquinas e equipamentos de escritório; serviços de preparação de feiras comerciais, exposições e exposições para empresas industriais e comerciais; vendas a retalho de mercadorias complexas; vendas a retalho de mercadorias específicas; estabelecimento de bases de informações de sistema informático de computadores; arranjo de subscrições de jornais; subscrições de vários tipos de livros e publicações, revistas e documentações; arrendamento de máquinas de venda; publicidade; exploração de negócios; gestão de negócios; funções de escritório.

商標構成：

A marca consiste em:



商標編號：N/24187

類別： 41

Marca n.º N/24 187

Classe: 41.^a

申請人：亞歷山大股份有限公司，場所：中國台灣省台北市松仁路99號B1。

Requerente: 亞歷山大股份有限公司，Sede: 中國台灣省台北市松仁路99號B1。

活動：商業

Actividade: comercial

申請日期：2006/09/15

Data do pedido: 2006/09/15

服務：各種書刊、雜誌、文獻等之出版、翻譯；書籍、雜誌之出租；知識或技術之傳授；技能檢定；舉辦各種講座；代辦申請有關國外各學院及大學之入學許可及提供有關資料與消息；圖書館；畫廊之經營；娛樂場所之提供；音樂廳；夜總會；電影院；歌廳；舞廳；劇院；提供卡拉OK服務；賭場；休閒娛樂資訊；運動遊樂場所之提供；兒童樂園；高爾夫球場；溜冰場；游泳池；網球場；跑馬場；保齡球館；健身房；羽毛球場；電動玩具遊樂場；電子遊藝場；電腦網路遊樂場；桌球場；賽車場；舉辦

Serviços: publicação e tradução de vários tipos de livros e publicações, revistas e documentações; aluguer de livros e revistas; ensino de conhecimentos ou de tecnologia; teste de habilidade técnica; organização de diversas conferências; agenciamento de solicitação de admissão a diversas faculdades e universidades estrangeiras e fornecimento das respectivas informações e notícias; bibliotecas; exploração de galerias; providência de estabelecimentos de diversões; salas de música; clubes nocturnos; cinemas;

各種競賽；影片、唱片、錄音帶、錄影帶、碟影片、伴唱帶等製作及發行；音樂電視錄影節目之製作及發行；電台及電視娛樂節目之策劃、製作；音樂會之籌辦演奏；歌劇、話劇之演出；演藝經紀人；代售各種活動、展覽、比賽入場券；運動休閒娛樂器材及設備等（包括樂器、舞臺佈景、道具、電影放映機及附件）之租賃；錄音室出租；錄音帶、錄影帶、影片之租賃；新聞採訪服務；教育；提供培訓；娛樂；文體活動。

auditórios; salas de baile; teatros; fornecimento de serviços de karaoke; casinos; informações de lazer e de divertimentos; providência de estabelecimentos de divertimento e de desporto; parques infantis; campos de golfe; campos de patinagem; piscinas; campos de ténis; hipódromos; parques para jogo de boliche; ginásios; campos de badminton; parques de divertimento com brinquedos eléctricos; centros de jogos electrónicos; parques de divertimento de rede de computador; salas de bilhar; autódromos; organização de diversas competições; produção e emissão de filmes, discos acústicos, cassetes, filmes de gravação vídeo, filmes de discos ópticos e cassetes gravadas; produção e emissão de programas de gravação musical e de televisão; planeamento e produção de programas divertidos de rádio e de televisão; organização e execução de concertos; representação de ópera e teatro; corretores de artes dramáticas; agenciamento de venda de bilhetes de diversas actividades, exposições e competições; arrendamento de instrumentos e equipamentos de desporto, lazer e divertimentos (incluindo os instrumentos musicais, cenários para teatro, adereços, cinematógrafos e acessórios); aluguer de estúdios; arrendamento de cassette, vídeocassete e filme; serviços de reportagem de notícias; educação; fornecimento de formação; divertimentos; actividades culturais e desportivas.

商標構成：

A marca consiste em:



商標編號：N/24188

類別： 42

申請人：亞歷山大股份有限公司，場所：中國台灣省台北市松仁路99號B1。

活動：商業

申請日期：2006/09/15

服務：各種書刊之編輯；建築物之設計；土木建築工程之設計；室內設計；櫥窗設計及擺設之設計；產品包裝；電腦動畫製作、設計；電腦程式設計及電腦資料處理；藉由全球電腦網路提供廣泛領域之資訊服務；訴訟代理、代理智慧財產權、代理工商地政登記；為他人提供技術性研究及其顧問；各種男女服裝之設

Marca n.º N/24 188

Classe: 42.^a

Requerente: 亞歷山大股份有限公司，Sede: 中國台灣省台北市松仁路99號B1。

Actividade: comercial

Data do pedido: 2006/09/15

Serviços: compilação de vários tipos de livros e publicações; desenho de construções; desenho em relação à engenharia da construção civil; desenho de interiores; desenho de montras e desenho de decorações; embalagem de produtos; produção e concepção de desenhos animados por computador; desenho de programas de computador e processamento de informações de computador; fornecimento de serviços informáticos de âmbito extenso através de rede global de computador; agenciamento de litígios, agenciamento de propriedade intelectual, agenciamento de registo industrial e comercial e de registo de terreno; fornecimento de estudo de tecnologia e sua assessoria por conta de outrem; desenho de vestuário de todos os tipos para homens e senhoras; arrendamento de instrumentos para fortalecer a saúde, instrumentos de beleza e instrumentos de sauna; modelação

計；健身器材、美容器材、三溫暖器材之租賃；產品之外觀造型與結構設計；水族景觀設計；科學技術服務和與之相關的研究與設計服務；工業分析與研究；電腦硬體與軟體的設計與開發；法律服務。

商標構成：



商標編號：N/24189

類別： 43

申請人：亞歷山大股份有限公司，場所：中國台灣省台北市松仁路99號B1。

活動：商業

申請日期：2006/09/15

服務：托兒所；旅館；汽車旅館；旅館預訂；提供旅館及臨時住宿；餐廳；自助餐廳；飲食店；咖啡廳；小吃店；啤酒屋；酒吧；養老院；廚房用品租賃；家具租賃；會場出租；動物之膳宿；提供飛機餐飲服務；提供食物和飲料服務；臨時住宿。

商標構成：



商標編號：N/24190

類別： 44

申請人：亞歷山大股份有限公司，場所：中國台灣省台北市松仁路99號B1。

活動：商業

申請日期：2006/09/15

服務：園景設計；美容院；三溫暖；提供水療浴池、露天溫泉浴池、公共浴池、蒸氣浴；減肥塑身、美容諮詢顧問；按摩；芳香療法之治療；醫療；藥劑調配；各種病害症狀檢驗；生化檢驗；眼鏡之驗光配鏡；醫療儀器租賃；衛生設施租賃；農業機械設備租賃；盆景、花園、花環之出租；花藝設計；食品營養諮

externa e desenho de constituição de produtos; desenho de paisagem aquática; serviços de ciência e tecnologia e serviços de estudo e desenho em relação aos mesmos; análise e estudo industriais; desenho e desenvolvimento de «hardware» e «software» de computador; serviços jurídicos.

A marca consiste em:



Marca n.º N/24 189

Classe: 43.^a

Requerente: 亞歷山大股份有限公司，Sede: 中國台灣省台北市松仁路99號B1。

Actividade: comercial

Data do pedido: 2006/09/15

Serviços: creches; hotéis; motéis; reservas de hotéis; fornecimento de hotéis e alojamentos temporários; restaurantes; restaurantes de auto-serviço; lojas de comidas e bebidas; cafés; «snack-bars»; casas de cerveja; bares; asilos de velhos; locação de artigos de cozinha; locação de móveis; aluguer de local de reunião; alojamentos com refeições para animais; fornecimento de serviços de comidas e bebidas de avião; fornecimento de serviços de comidas e bebidas; alojamentos temporários.

A marca consiste em:



Marca n.º N/24 190

Classe: 44.^a

Requerente: 亞歷山大股份有限公司，Sede: 中國台灣省台北市松仁路99號B1。

Actividade: comercial

Data do pedido: 2006/09/15

Serviços: desenho de paisagem de jardins; salão de beleza; sauna; fornecimento de balneário de hidropatia, balneário de termas ao ar livre, balneário público, banho de vapor; emagrecimento e moldagem do corpo, assessoria e consultadoria de beleza; massagem; aromaterapia; tratamento médico; preparação de medicamentos; exames de vários tipos de sintomas de doenças; exames bioquímicos; optometria e feitura de óculos; arrendamento de instrumentos médicos; arrendamento de instalações sanitárias; arrendamento de equipamentos mecânicos agrícolas; aluguer de bonsai, jardim e grinalda; desenho de floricultura; consultadoria de alimentos nutritivos; desenho de modelação de

詢；寵物造型設計；植物病蟲害之防治與鑑定；動物醫療；醫療服務；獸醫服務；人或動物的衛生和美容服務；農業、園藝或林業服務。

商標構成：

君 SPA
JUNSPA 

animais de estimação; prevenção e identificação de prejuízo por pragas de insectos e doenças das plantas; tratamento médico dos animais; serviços de tratamento médico; serviços veterinários; serviços higiénicos e de beleza para humanos ou para animais; serviços de agricultura, horticultura ou silvicultura.

A marca consiste em:

君 SPA
JUNSPA 

商標編號：N/24191

類別： 20

申請人：北京市韻泓工藝製品有限公司，場所：中國北京市大興區西紅門鎮第二村村委會南 100 米。

國籍：中國

活動：商業

申請日期：2006/09/15

產品：棲息箱；室內百葉窗（遮陽）（家具）；漆器工藝品；家具；塑料包裝容器；家具用非金屬附件；竹木工藝品；木、蠟、石膏或塑料藝術品；墊枕；畫框。

商標構成：



Marca n.º N/24 191

Classe: 20.^a

Requerente: 北京市韻泓工藝製品有限公司，Sede: 中國北京市大興區西紅門鎮第二村村委會南 100 米。

Nacionalidade: chinesa

Actividade: comercial

Data do pedido: 2006/09/15

Produtos: estojos de ninho; persianas interiores (para tapar o sol) (móvel); objectos de arte em laca; móveis; recipientes de embalagem em plástico; peças não metálicas para móveis; obras artísticas em madeira, cera, gesso ou matérias plásticas; almofadas; molduras.

A marca consiste em:



商標編號：N/24192

類別： 21

申請人：北京市韻泓工藝製品有限公司，場所：中國北京市大興區西紅門鎮第二村村委會南 100 米。

國籍：中國

活動：商業

申請日期：2006/09/15

產品：梳；梳妝盒；鞋拔；日用瓷器（包括盆、碗、盤、壺、餐具、缸、壇、罐）；日用陶器（包括盆、碗、盤、缸、壇、罐、砂鍋、壺、炆器餐具）；牙籤；擀麵杖（家用）；筷子；日用搪瓷塑料器皿（包括盆、碗、盤、壺、杯）；勺子（餐具）；碗（盆）；飲用器皿；日用玻璃器皿（包括杯、盤、壺、缸）；廚房用切菜板；瓷、赤陶或玻璃藝術品。

Marca n.º N/24 192

Classe: 21.^a

Requerente: 北京市韻泓工藝製品有限公司，Sede: 中國北京市大興區西紅門鎮第二村村委會南 100 米。

Nacionalidade: chinesa

Actividade: comercial

Data do pedido: 2006/09/15

Produtos: pentes; estojos de toilette; calçadeira; porcelanas de uso diário (incluindo bacias, tigelas, pratos, bules, louças, vasos, cântaros e jarros); faiança de uso diário (incluindo bacias, tigelas, pratos, vasos, cântaros, jarros, caçarolas, bules e louças de barro); palitos; rolos para estender a massa (de uso doméstico); pauzinhos; recipientes esmaltados e plásticos de uso diário (incluindo bacias, tigelas, pratos, bules e copos); conchas (louças); tigelas (bacias); recipientes para beber; vidraria de uso diário (incluindo copos, pratos, bules e vasos); tábuas para cortar de cozinha; obras artísticas de porcelana, de barro vermelho ou de vidro.

商標構成：



A marca consiste em:



商標編號：N/24193

類別： 35

Marca n.º N/24 193

Classe: 35.^a

申請人：北京市韻泓工藝製品有限公司，場所：中國北京市大興區西紅門鎮第二村村委會南100米。

Requerente: 北京市韻泓工藝製品有限公司，Sede: 中國北京市大興區西紅門鎮第二村村委會南100米。

國籍：中國

Nacionalidade: chinesa

活動：商業

Actividade: comercial

申請日期：2006/09/15

Data do pedido: 2006/09/15

服務：廣告傳播；推銷（替他人）；辦公室用機器和設備的租賃；自動售貨機出租；進出口代理；商業場所搬遷；文字處理；會計；組織商業或廣告交易會；職業介紹所。

Serviços: difusão de anúncios publicitários; promoção à venda (de mercadorias de outrem); aluguer de máquinas e equipamentos para escritório; aluguer de máquinas de venda automáticas; agências de importação e exportação; mudança de estabelecimentos comerciais; processamento de caracter; contabilidade; organização de feiras comerciais ou de publicidade; agências de empregos.

商標構成：

A marca consiste em:



商標編號：N/24194

類別： 7

Marca n.º N/24 194

Classe: 7.^a

申請人：陝西鼓風機（集團）有限公司，場所：中國陝西省西安市臨潼區代王街辦。

Requerente: SHAANXI BLOWER (GROUP) CO., LTD., Sede: 中國陝西省西安市臨潼區代王街辦。

國籍：中國

Nacionalidade: chinesa

活動：商業及工業

Actividade: comercial e industrial

申請日期：2006/09/15

Data do pedido: 2006/09/15

產品：離心機；空氣冷卻器；壓縮機；壓縮、排除、送氣用鼓風機；氣體壓縮機、排放、輸送用鼓風機；壓縮、抽吸和運送穀物用鼓風機；穀物壓縮、吸入和運送用鼓風機；鼓風機；風箱（機器）；冰箱壓縮機。

Produtos: centrifugadoras; aparelhos de arrefecimento do ar; compressores; ventiladores para compressão, eliminação e envio de ar; compressores de gás, ventiladores para expelir e transportar; ventiladores para compressão, absorção e transportação de cereais; ventiladores para comprimir, absorver e transportar cereais; ventiladores; foles (máquinas); compressores de refrigeradores.

商標構成：

A marca consiste em:



商標編號：N/24195

類別： 43

Marca n.º N/24 195

Classe: 43.^a

申請人：Sociedade de Turismo e Diversões de Macau S.A.,
Hotel Lisboa, 9.º andar, Avenida de Lisboa, Macau.

Requerente: Sociedade de Turismo e Diversões de Macau
S.A., Hotel Lisboa, 9.º andar, Avenida de Lisboa, Macau.

國籍：根據澳門法例成立

Nacionalidade: constituída segundo as leis de Macau

活動：商業及工業

Actividade: comercial e industrial

申請日期：2006/09/15

Data do pedido: 2006/09/15

服務：提供食品和飲料服務包括餐廳服務，咖啡店，咖啡館，小吃店，咖啡室，已準備好餐食的餐廳及外賣食品餐廳，酒吧服務，咖啡店服務，雞尾酒廊服務，食堂及快餐餐廳，自助餐廳，提供食品和飲料；透過合約提供食物，食品預製。

Serviços: serviços para fornecimento de comidas e bebidas incluindo serviços de restaurantes, cafés, cafeterias, snack-bars, casas de café, restaurantes de pronto-a-comer e comida para consumir fora, serviços de bar, serviços de café, serviços de salas de cocktails, cantinas e restaurantes de comida rápida, restaurantes de sirva-se a si próprio, fornecimento de comidas e bebidas; serviços de fornecimento de alimentos por contrato, preparação de comida.

商標構成：

A marca consiste em:

The Eight
8
Os Oito

The Eight
8
Os Oito

商標編號：N/24196

類別： 42

Marca n.º N/24 196

Classe: 42.^a

申請人：RED BULL AG, Poststrasse 3, CH-6341 Baar,
Switzerland.

Requerente: RED BULL AG, Poststrasse 3, CH-6341 Baar,
Switzerland.

國籍：瑞士

Nacionalidade: suíça

活動：商業及工業

Actividade: comercial e industrial

申請日期：2006/09/15

Data do pedido: 2006/09/15

服務：科學和技術服務及與其有關的研究和計劃；工業分析及研究服務；電腦及電腦軟件的設計及開發；電腦編程；數據及電腦程式的數據變換（非物質變換）；電腦系統設計；數據或文件從物質形式變換為電子形式；為第三者創立及保養網頁，資訊頁展示；安裝電腦軟件；法律服務；法律調查，知識產權諮詢，知識產權許可；著作權管理服務，知識產權觀察；工業設計；工程。

Serviços: serviços científicos e tecnológicos e pesquisa e projectos relacionados com os mesmos; serviços de análise e pesquisa industrial; concepção e desenvolvimento de hardware e software informático; programação para computadores; conversão de dados de programas informáticos e dados (sem ser conversão física); concepção de sistemas informáticos; conversão de dados ou documentos de meios físicos para electrónicos; criação e manutenção de páginas na rede para terceiros, apresentar páginas informáticas; instalação de software informático; serviços jurídicos; pesquisa jurídica, consultadoria de propriedade intelectual, licenciamento de propriedade intelectual; serviços de gestão de direitos de autor, observação de propriedade intelectual; desenho industrial; engenharia.

商標構成：

A marca consiste em:



商標編號：N/24197

類別： 43

Marca n.º N/24 197

Classe: 43.^a

申請人：RED BULL AG, Poststrasse 3, CH-6341 Baar,
Switzerland.

Requerente: RED BULL AG, Poststrasse 3, CH-6341 Baar,
Switzerland.

國籍：瑞士

活動：商業及工業

申請日期：2006/09/15

服務：提供食品和飲料服務，包括酒吧，咖啡店，咖啡館，食堂，小吃店，餐廳，自助餐廳服務；提供食品和飲料的餐食；臨時住宿包括酒店，旅館，渡假營，旅遊者之家；汽車酒店；臨時住宿的預留；動物酒店；流動臥車、酒吧及帳篷的出租；椅子、桌子、桌布、餐具及酒吧設備的出租。

商標構成：



Nacionalidade: suíça

Actividade: comercial e industrial

Data do pedido: 2006/09/15

Serviços: serviços para fornecimento de comidas e bebidas, incluindo serviços de bar, cafés, cafetarias, cantinas, snack-bars, restaurantes, restaurantes de sirva-se a si próprio; fornecimento de refeições de comida e bebida; alojamento temporário incluindo hotéis, pensões, acampamento de férias, lares para turistas, motéis; reservas de alojamento temporário; hotéis para animais; aluguer de caravanas móveis, bares e tendas; aluguer de cadeiras, mesas, roupa de mesa, louças e equipamento de bar.

A marca consiste em:



商標編號：N/24198

類別： 44

申請人：RED BULL AG, Poststrasse 3, CH-6341 Baar, Switzerland.

國籍：瑞士

活動：商業及工業

申請日期：2006/09/15

服務：醫療服務；獸醫服務；人或動物的衛生和美容護理；紋身；農業、園藝及林業服務。

商標構成：



Marca n.º N/24 198

Classe: 44.^a

Requerente: RED BULL AG, Poststrasse 3, CH-6341 Baar, Switzerland.

Nacionalidade: suíça

Actividade: comercial e industrial

Data do pedido: 2006/09/15

Serviços: serviços médicos; serviços veterinários; cuidados de higiene e beleza para pessoas ou animais; tatuagens; serviços de agricultura, horticultura e florestais.

A marca consiste em:



商標編號：N/24199

類別： 45

申請人：RED BULL AG, Poststrasse 3, CH-6341 Baar, Switzerland.

國籍：瑞士

活動：商業及工業

申請日期：2006/09/15

服務：由他人提供的為滿足個人需要的社會和私人服務；為保護財產和人身安全的服務；約會服務；衣服出租；晚禮服出租；滅火服務；殯葬服務；殯葬；火葬；偵探社，尋人調查，安全鎖的開啟；安全諮詢；收養的代理服務；提供占星術服務，組織宗教聚會；婚姻介紹所，社會事宜的陪伴。

Marca n.º N/24 199

Classe: 45.^a

Requerente: RED BULL AG, Poststrasse 3, CH-6341 Baar, Switzerland.

Nacionalidade: suíça

Actividade: comercial e industrial

Data do pedido: 2006/09/15

Serviços: serviços sociais e pessoais prestados por terceiros para solver necessidades de pessoas; serviços de segurança para protecção de bens e pessoas; serviços para encontros sentimentais; aluguer de roupas, aluguer de fatos de noite; combate a incêndios; serviços de funerais, funerárias, cremação; agências de detectives, investigações de pessoas desaparecidas, abertura de fechaduras de segurança; consultoria de segurança; serviços de agências de adopção; fornecimento de horóscopos, organização de encontros religiosos; agências matrimoniais, acompanhantes para eventos sociais.

商標構成：



A marca consiste em:



商標編號：N/24200

類別： 42

Marca n.º N/24 200

Classe: 42.^a

申請人：RED BULL AG, Poststrasse 3, CH-6341 Baar, Switzerland.

Requerente: RED BULL AG, Poststrasse 3, CH-6341 Baar, Switzerland.

國籍：瑞士

Nacionalidade: suíça

活動：商業及工業

Actividade: comercial e industrial

申請日期：2006/09/15

Data do pedido: 2006/09/15

服務：科學和技術服務及與其有關的研究和計劃；工業分析及研究服務；電腦及電腦軟件的設計及開發；電腦編程；數據及電腦程式的數據變換（非物質變換）；電腦系統設計；數據或文件從物質形式變換為電子形式；為第三者創立及保養網頁，資訊頁展示；安裝電腦軟件；法律服務；法律調查，知識產權諮詢，知識產權許可；著作權管理服務，知識產權觀察；工業設計；工程。

Serviços: serviços científicos e tecnológicos e pesquisa e projectos relacionados com os mesmos; serviços de análise e pesquisa industrial; concepção e desenvolvimento de hardware e software informático; programação para computadores; conversão de dados de programas informáticos e dados (sem ser conversão física); concepção de sistemas informáticos; conversão de dados ou documentos de meios físicos para electrónicos; criação e manutenção de páginas na rede para terceiros, apresentar páginas informáticas; instalação de software informático; serviços jurídicos; pesquisa jurídica, consultadoria de propriedade intelectual, licenciamento de propriedade intelectual; serviços de gestão de direitos de autor, observação de propriedade intelectual; desenho industrial; engenharia.

商標構成：

A marca consiste em:

RED BULL

RED BULL

商標編號：N/24201

類別： 43

Marca n.º N/24 201

Classe: 43.^a

申請人：RED BULL AG, Poststrasse 3, CH-6341 Baar, Switzerland.

Requerente: RED BULL AG, Poststrasse 3, CH-6341 Baar, Switzerland.

國籍：瑞士

Nacionalidade: suíça

活動：商業及工業

Actividade: comercial e industrial

申請日期：2006/09/15

Data do pedido: 2006/09/15

服務：提供食品和飲料服務，包括酒吧，咖啡店，咖啡館，食堂，小吃店，餐廳，自助餐廳服務；提供食品和飲料的餐食；臨時住宿包括酒店，旅館，渡假營，旅遊者之家；汽車酒店；臨時住宿的預留；動物酒店；流動臥車、酒吧及帳篷的出租；椅子、桌子、桌布、餐具及酒吧設備的出租。

Serviços: serviços para fornecimento de comidas e bebidas, incluindo serviços de bar, cafés, cafeterias, cantinas, snack-bars, restaurantes, restaurantes de sirva-se a si próprio; fornecimento de refeições de comida e bebida; alojamento temporário incluindo hotéis, pensões, acampamento de férias, lares para turistas, motéis; reservas de alojamento temporário; hotéis para animais; aluguer de caravanas móveis, bares e tendas; aluguer de cadeiras, mesas, roupa de mesa, louças e equipamento de bar.

商標構成：

A marca consiste em:

RED BULL

RED BULL

商標編號：N/24202 類別： 44
 申請人：RED BULL AG, Poststrasse 3, CH-6341 Baar,
 Switzerland.

國籍：瑞士
 活動：商業及工業
 申請日期：2006/09/15
 服務：醫療服務；獸醫服務；人或動物的衛生和美容護理；紋身；農業、園藝及林業服務。

商標構成：

RED BULL

Marca n.º N/24 202 Classe: 44.^a
 Requerente: RED BULL AG, Poststrasse 3, CH-6341 Baar,
 Switzerland.

Nacionalidade: suíça
 Actividade: comercial e industrial
 Data do pedido: 2006/09/15
 Serviços: serviços médicos; serviços veterinários; cuidados de higiene e beleza para pessoas ou animais; tatuagens; serviços de agricultura, horticultura e florestais.
 A marca consiste em:

RED BULL

商標編號：N/24203 類別： 45
 申請人：RED BULL AG, Poststrasse 3, CH-6341 Baar,
 Switzerland.

國籍：瑞士
 活動：商業及工業
 申請日期：2006/09/15
 服務：由他人提供的為滿足個人需要的社會和私人服務；為保護財產和人身安全的服務；約會服務；衣服出租；晚禮服出租；滅火服務；殯葬服務；殯葬；火葬；偵探社，尋人調查，安全鎖的開啟；安全諮詢；收養的代理服務；提供占星術服務，組織宗教聚會；婚姻介紹所，社會事宜的陪伴。

商標構成：

RED BULL

Marca n.º N/24 203 Classe: 45.^a
 Requerente: RED BULL AG, Poststrasse 3, CH-6341 Baar,
 Switzerland.

Nacionalidade: suíça
 Actividade: comercial e industrial
 Data do pedido: 2006/09/15
 Serviços: serviços sociais e pessoais prestados por terceiros para solver necessidades de pessoas; serviços de segurança para protecção de bens e pessoas; serviços para encontros sentimentais; aluguer de roupas, aluguer de fatos de noite; combate a incêndios; serviços de funerais, funerárias, cremação; agências de detectives, investigações de pessoas desaparecidas, abertura de fechaduras de segurança; consultoria de segurança; serviços de agências de adopção; fornecimento de horóscopos, organização de encontros religiosos; agências matrimoniais, acompanhantes para eventos sociais.
 A marca consiste em:

RED BULL

商標編號：N/24216 類別： 33
 申請人：ENOFORUM - COMÉRCIO E EXPORTAÇÃO DE
 VINHOS, S.A., Urbanização Chafariz d' El Rei - Quinta do
 Estoril, Lote 7-A, 7005 482 Évora, Portugal.

國籍：葡萄牙
 活動：商業及工業
 申請日期：2006/09/18
 產品：葡萄酒及燒酒。
 商標構成：

REAL FORTE

Marca n.º N/24 216 Classe: 33.^a
 Requerente: ENOFORUM - COMÉRCIO E EXPORTAÇÃO
 DE VINHOS, S.A., Urbanização Chafariz d' El Rei - Quinta do
 Estoril, Lote 7-A, 7005 482 Évora, Portugal.

Nacionalidade: portuguesa
 Actividade: comercial e industrial
 Data do pedido: 2006/09/18
 Produtos: vinhos e aguardentes.
 A marca consiste em:

REAL FORTE

商標編號：N/24217 類別： 33
 申請人：ENOFORUM - COMÉRCIO E EXPORTAÇÃO DE VINHOS, S.A., Urbanização Chafariz d' El Rei - Quinta do Estoril, Lote 7-A, 7005 482 Évora, Portugal.
 國籍：葡萄牙
 活動：商業及工業
 申請日期：2006/09/18
 產品：葡萄酒及燒酒。
 商標構成：

PORTA DO CASTELO

Marca n.º N/24 217 Classe: 33.^a
 Requerente: ENOFORUM - COMÉRCIO E EXPORTAÇÃO DE VINHOS, S.A., Urbanização Chafariz d' El Rei - Quinta do Estoril, Lote 7-A, 7005 482 Évora, Portugal.
 Nacionalidade: portuguesa
 Actividade: comercial e industrial
 Data do pedido: 2006/09/18
 Produtos: vinhos e aguardentes.
 A marca consiste em:

PORTA DO CASTELO

商標編號：N/24218 類別： 33
 申請人：ENOFORUM - COMÉRCIO E EXPORTAÇÃO DE VINHOS, S.A., Urbanização Chafariz d' El Rei - Quinta do Estoril, Lote 7-A, 7005 482 Évora, Portugal.
 國籍：葡萄牙
 活動：商業及工業
 申請日期：2006/09/18
 產品：葡萄酒及燒酒。
 商標構成：

ALENTEX

Marca n.º N/24 218 Classe: 33.^a
 Requerente: ENOFORUM - COMÉRCIO E EXPORTAÇÃO DE VINHOS, S.A., Urbanização Chafariz d' El Rei - Quinta do Estoril, Lote 7-A, 7005 482 Évora, Portugal.
 Nacionalidade: portuguesa
 Actividade: comercial e industrial
 Data do pedido: 2006/09/18
 Produtos: vinhos e aguardentes.
 A marca consiste em:

ALENTEX

商標編號：N/24219 類別： 33
 申請人：ENOFORUM - COMÉRCIO E EXPORTAÇÃO DE VINHOS, S.A., Urbanização Chafariz d' El Rei - Quinta do Estoril, Lote 7-A, 7005 482 Évora, Portugal.
 國籍：葡萄牙
 活動：商業及工業
 申請日期：2006/09/18
 產品：葡萄酒及燒酒。
 商標構成：

ALENTEX PREMIUM

Marca n.º N/24 219 Classe: 33.^a
 Requerente: ENOFORUM - COMÉRCIO E EXPORTAÇÃO DE VINHOS, S.A., Urbanização Chafariz d' El Rei - Quinta do Estoril, Lote 7-A, 7005 482 Évora, Portugal.
 Nacionalidade: portuguesa
 Actividade: comercial e industrial
 Data do pedido: 2006/09/18
 Produtos: vinhos e aguardentes.
 A marca consiste em:

ALENTEX PREMIUM

商標編號：N/24222 類別： 16
 申請人：威尼斯人澳門股份有限公司，場所：Avenida Dr. Mário Soares, n.º 25, Edifício Montepio, Apartamento 25, 2.º andar, Macau.
 國籍：根據澳門法例成立

Marca n.º N/24 222 Classe: 16.^a
 Requerente: Venetian Macau S.A., em inglês Venetian Macau Limited, Avenida Dr. Mário Soares, n.º 25, Edifício Montepio, Apartamento 25, 2.º andar, Macau.
 Nacionalidade: constituída segundo as leis de Macau

活動：商業及工業

申請日期：2006/09/19

產品：建築模型，戲劇舞台，歌譜書（包括歌曲集），雕刻或平版印刷的藝術品，鑄型紙製塑像，繪畫，水彩畫及其他繪圖，照片，肖像，圖像，石印的油畫，印刷品，圖片（包括照相版圖畫）及展示圖表，造型用木，造型用塑膠材料，畫家用調色板；繪畫及書寫用品及工具，包括比例畫圖儀，繪畫用水彩盤，繪畫用畫架，墨汁，繪畫用的彩色粉筆（鉛筆），雕刻用大木板及板，小木板，鋼筆尖（金的，鋼製或其他材料），清潔筆尖，自來水筆及其滾珠（鋼的或非鋼的），畫家用手部支撐器，繪圖箱，繪畫用畫布，鉛筆（包括板岩的及碳的），鉛筆芯，非貴重金屬製鉛筆芯盒及鉛筆盒，墨水瓶及書寫墨水，算術木板，本子（包括筆記本及繪圖本），練習本，相簿，年鑑，小冊子，平面圖，目錄，圖釘及其他畫筆（包括樓宇畫家用滾筒），鋼筆（貴重金屬製的除外），平版印刷石，粉筆（指定如平版印刷用，裁縫用、書寫用及標示用）及滑石塊，粉筆盒，鉛條，分割四方形的尺，設計圖曲線用工具（包括噴槍），描圖用尖刀，畫直線用尺，擦膠及其他擦除用品，磨尖或削尖鉛筆用機及其他削鉛筆機，T字尺及其他繪圖用直角尺，繪圖用剪紙框，大量複製用設備及機器，黑板；文具及辦公用品，包括分類器，地址或活版印刷用鉛版，封套及其他覆蓋物（文具），切紙刀，黏合劑，魚膠，樹膠帶，樹膠布，黏合帶分配器，文具或家用黏合帶及其他黏合材料，文具或家用澱粉膠水，書立，釘書機及釘書用壓機，透明膠，辦公室用釘書釘，裝訂用布，改正用墨（日光膠版術），電腦程式之記錄用紙帶或卡，折紙刀，檔案夾，秘書文件夾，記錄簿，索引，便條用彈簧，印章用印台，蓋及支架，標誌，印章用封印及其他徽章及圖章，包括辦公室印章及地址用印章，吸黎，打字機及其滾筒和鍵，便攜活版印刷術，書寫用書架，表格及格式，鋼筆用鉤及辦公室用鉤，標籤（非布料製），製書籍卷首小花飾的設備，控制籌碼或標記，辦公室用弄濕器及浸濕器，時間表及其他印刷品，編印地址用機，小書，這些用的書及標記，複寫用具，手冊及學校材料，數學工具，平頭釘或釘

Actividade: comercial e industrial

Data do pedido: 2006/09/19

Produtos: maquetas de arquitectura, cenários para teatros, livros de canções (incluindo cancioneros), objectos de arte gravados ou litografados, estatuetas em papel «mâché», desenhos, aguarelas e outras pinturas, fotografias, retratos, imagens, oleografias, impressões, gravuras (incluindo fotogravuras) e representações gráficas, madeira para modelação, matérias plásticas para a modelagem, paletas para pintores; artigos e instrumentos para desenho e para escrever, incluindo pantógrafos, godés para a pintura, cavaletes para a pintura, tintas da China, pastéis (lápiz), pranchas e placas para gravar, pranchetas, aparos (de ouro, em aço ou outros materiais), limpa-amparos, estilógrafos e esferas (de aço ou não) para os mesmos, apoia-mãos para pintores, caixas de pintura, telas para a pintura, lápis (incluindo de ardósia e carvão), minas de lápis, porta-minas e lapiseiras em metais não preciosos, tinteiros e tintas de escrever, tábuas aritméticas, blocos (incluindo blocos de notas e para desenho), cadernos, álbuns, almanaques, brochuras, prospectos, catálogos, brochas e outros pincéis (incluindo rolos para pintores de edifícios), canetas (excluindo as que sejam em materiais preciosos), pedras litográficas, giz (designadamente para a litografia, para alfaiates, para escrever e para marcar) e esteatite, porta-giz, regretas, réguas de secção quadrada, instrumentos para o traçado de curvas (incluindo pistolas), estiletes para traçar, tira-linhas, borrachas e outros produtos para apagar, máquinas para afiar ou aguçar os lápis e outras máquinas apara-lápis, tês e outros esquadros para desenho, pochoirs, aparelhos e máquinas para polycopiar, quadros negros; artigos de papelaria e de escritório, incluindo classificadores, clichés para endereços ou de tipografia, capas e outras coberturas (papelaria), corta-papel, glúten, ictiocola, fitas gomadas, panos gomados, distribuidores de fita adesiva, fitas adesivas e outros materiais colantes para papelaria ou para uso doméstico, cola de amido para papelaria ou para uso doméstico, ampara-livros, agrafadores e prensas para agrafar, transparentes, agrafes para escritório, tela para encadernações, tintas para corrigir (heliografia), fitas em papel ou cartões para o registo de programas de computadores, dobradeiras, dossiers, pastas de secretária, livros de registo, repertórios, molas para notas, almofadas, tampões e suportes para carimbos, brasões, sinetes e outras placas e selos para carimbar, incluindo carimbos de escritório e para endereços, mata-borrões, máquinas de escrever e cilindros e teclas para as mesmas, tipografias portáteis, estantes para escrever, formulários e fórmulas, ganchos para canetas e ganchos para escritórios, etiquetas (que não em tecido), aparelhos para fazer vinhetas, fichas ou marcas de controlo, humedecedores, molhadores para escritório, horários e outros impressos, máquinas para imprimir endereços, livretes, livros e marcas

書釘，穿孔器，打孔器，辦公室刮刀及所有種類的紙，包括木紙，記錄設備用紙（包括電動心動描記器用紙及無線電報用紙），移印用紙，化學紙，鑄型紙，銀的紙，過濾紙，嘉年華會碎紙片，羊皮紙，發光紙，包裝用黏貼的頁；其他，尤指雪茄用的環及小環，畫筆小環，書寫符號（包括數字及字母，尤指鋼的字母），移印及移印畫，移印用畫布及移印紙，製服裝及縫紉用紙樣，刺繡模型，石印彩色畫，石版彩印術，有耳杯及啤酒瓶底部用墊，染色帶用線軸，銘刻工具用抓手，活版印刷用的白布（紡織材料製的除外）及其他活版印刷產品，複製器用加色畫布，黏土（包括造型用但牙科用黏土除外），包裝用再生纖維頁，門票，節日賀卡及通知卡，有插圖的明信片，紙板或紙製的盒（包括印章用盒），帽盒用紙板，花布織機用穿孔紙板，紙板（包括木漿的）及紙板製品，紙板製管子，信及信紙，信件磅及書信用籃，海報及海報袋，這些為紙製或紙板製，遊戲卡，存檔用馬仔，日曆，紙製窗簾及簾子，紙製毛巾及桌布，紙製桌上紙巾袋及其他桌用巾，卸裝用紙巾，衛生紙，嬰兒用紙餐巾，紙製乾手紙（毛巾），紙圍涎，文件用包裝紙，盒（包括繪圖用，紙樣用及數字的），縫紉用紙樣，紙製過濾器及過濾材料，瓶子及碟子的紙底座，方形活字盤，電鑄製版術及電鑄製版術的鉛版，黏貼相片用支架及設備，地理地圖及地球地圖，樺眼；教育及教學材料（其為以遊戲形式），包括顯微鏡學用的生物學剖面圖及組織學剖面圖；構圖用（活版印刷術）掛字盤及圖板或底架；預防關於支票之欺詐用設備；整理及點算金錢用托盤；膠印版；弄成大理石花紋用的梳子，室內水族池，模子及樣版，地址用及編地址機用金屬薄片，平面圖，裝訂用布；包裝用紙製或塑料製袋，封皮及小口袋，郵票，蓋章用機及材料，書籤，封口用信封及辦公室機器；染色大蓋子，報章，雜誌，期刊及其他出版物，耶穌受難像及大串念珠。

para estes, manifolds, manuais e material escolar, instrumentos matemáticos, tachas ou percevejos, perfuradores, saca-bocados, raspadeiras de escritório e papel de todos os tipos, incluindo papel de madeira, papel para aparelhos registadores (incluindo papel para electrocardiógrafos e papel para radiogramas), papel para decalque, papel químico, papel «mâché», papel de prata, papel filtro, papelinhos de Carnaval, papel-pergaminho, papel luminoso, folhas de viscoso para embalagem; outros, designadamente anéis e anilhas para charutos, anilhas de pincéis, caracteres (incluindo números e letras, designadamente letras de aço), decalques e decalcomanias, telas para decalcar e papel para decalque, padrões para a confecção de vestuário e para a costura, modelos de bordados, cromos, crom-olitografias, feltros para fundos de canecas e cervejas, bobinas para fitas tintadas, braçadeiras para instrumentos de inscrever, branquetas para tipografia (excluindo aqueles que sejam em matérias têxteis) e outros produtos de tipografia, telas de dar tinta para duplicadores, argila (incluindo para modelar mas excluindo a argila para uso dentário), folhas de celulose regenerada para embalagens, bilhetes, cartões de boas-festas e de participação, postais ilustrados, caixas em cartão ou em papel (incluindo caixas para selos), cartões para caixas de chapéus, cartões perfurados para teares Jacquard, cartão (incluindo de pasta de madeira) e cartonagens, tubos em cartão, cartas e papel de cartas, pesa-cartas e cestos para a correspondência, cartazes e porta-cartazes, estes em papel ou em cartão, cartas de jogar, cavaleiros para fichas, calendários, cortinas e estores em papel, toalhas e roupa de mesa em papel, napperons e outras toalhas para a mesa em papel, lenços em papel para desmaquilhar, papel higiénico, guardanapos em papel para bebés, enxugamãos em papel (toalhas), babadoiros em papel, camisas para documentos, estojos (incluindo para desenho, para padrões e de matemática), padrões para a costura, filtros e matérias filtrantes em papel, fundos em papel de garrafas e de pratos, galés, galvanotipos e clichés de galvanotipia, suportes e aparelhos para a colagem de fotografias, mapas geográficos e globos terrestres, malhetes; material de instrução e ensino (mesmo se sob a forma de jogo), incluindo cortes biológicos para a microscopia e cortes histológicos; componedores e quadros ou chassis para compor (tipografia); aparelhos para prevenir a fraude sobre cheques; tabuleiros para ordenar e contar dinheiro; hectógrafos, pentes para marmorear, aquários de interior, moldes ou padrões, placas para endereços e para máquinas de endereçar, planos, panos para encadernações; sacos, invólucros e bolsinhas para embalagens em papel ou em matérias plásticas, selos de correio, máquinas e matérias para selar, marca-livros, sobrescritos e máquinas de escritório para os fechar; tampões tintados, jornais, revistas, periódicos e outras publicações, crucifixos e rosários.

商標構成：

亞洲獎賞

ASIA REWARDS

商標編號：N/24223

類別： 18

申請人：威尼斯人澳門股份有限公司，場所：Avenida Dr. Mário Soares, n.º 25, Edifício Montepio, Apartamento 25, 2.º andar, Macau.

國籍：根據澳門法例成立

活動：商業及工業

申請日期：2006/09/19

產品：手提箱，筐包括用於運載兒童的，錢袋，袋包括露營者用袋，旅行保險箱，皮革物品包括旅行箱，頭盔用皮革製箱，沙灘袋，學生用夾及袋，衣箱及旅行箱，文件用小手提箱，背包，文件夾，非貴重金屬製零錢包，音樂箱封皮，購物或供給用袋，包裝用皮革製小袋子，小口袋及其他封皮，女式小陽傘，皮卡，皮革製或皮卡製箱子，硫化纖維製箱子，鐵頭登山杖，登山運動員的袋，座椅手杖，登山運動員拐杖及柺棍，手杖柄及雨傘柄，人造皮革，鞣製的牛皮革，未加工或半加工皮革，用於包裹鞋類的皮革，鞣皮，傢具用皮革裝飾物，皮革製覆蓋物，岩羚羊皮（非為清潔用），動物皮，包括屠宰的動物，彈簧用皮革製鞘，武裝帶及其他皮革製帶子，框架，鯨鬚，手杖及雨傘或陽傘用套子，動物頸圈，護眼罩，馬具，鞍的前穹，馬具及相關五金器具，大籠頭，繮繩，馬衣及其他馬用覆蓋物，鞭，皮革製馬的肚帶及其他鞍具，馬具的帶子，皮革帶，皮革繩，旱冰鞋用帶，皮線，帽帶及其他皮帶及繩索；馬鐙用橡膠製繮繩及零件。

商標構成：

亞洲獎賞

ASIA REWARDS

商標編號：N/24224

類別： 35

申請人：威尼斯人澳門股份有限公司，場所：Avenida Dr. Mário Soares, n.º 25, Edifício Montepio, Apartamento 25, 2.º andar, Macau.

A marca consiste em:

亞洲獎賞

ASIA REWARDS

Marca n.º N/24 223

Classe: 18.^a

Requerente: Venetian Macau S.A., em inglês Venetian Macau Limited, Avenida Dr. Mário Soares, n.º 25, Edifício Montepio, Apartamento 25, 2.º andar, Macau.

Nacionalidade: constituída segundo as leis de Macau

Actividade: comercial e industrial

Data do pedido: 2006/09/19

Produtos: malas de mão, alcofas, incluindo as que servem para transportar crianças, bolsas, sacos, incluindo sacos de campistas, cofres de viagem, artigos de marroquinaria, incluindo estojos de viagem, estojos em couro para capacetes, sacos de praia, pastas e sacos para estudantes, baús e malas de viagem, maletas para documentos, mochilas, porta-documentos, porta-moedas não em metais preciosos, invólucros porta-música, sacos para compras ou provisões, saquinhos, bolsinhas e outros invólucros em couro para embalagem, sombrinhas, cartão-couro, caixas em couro ou em cartão-couro, caixas em fibra vulcanizada, alpenstocks, sacos de alpinistas, bengalas-assentos, bastões e bordões de alpinista, punhos de bengalas e de chapéus-de-chuva, imitações de couro, couro de boi curtido, couro em bruto ou semitrabalhado, couro para forrar o calçado, peles curtidas, guarnições de couro para móveis, coberturas em peles, peles de camurça (sem ser para limpeza), peles de animais, incluindo animais de matadouro, bainhas em couro para molas, bandoleiras e outras correias em couro, armações, barbas de baleia, bengalas e bainhas de e para chapéus-de-chuva ou chapéus-de-sol, coleiras para animais, antolhos, arreios, arções de selas, arreios e respectivas ferragens, bridões, cabrestos, xairéis e outras coberturas para cavalos, chicotes, cilhas em couro e outra selaria, correias de arreo, correias de couro, cordões em couro, correias para patins, fios de couro, fitas de chapéu e demais correame e correaria; rédeas e peças em borracha para estribos.

A marca consiste em:

亞洲獎賞

ASIA REWARDS

Marca n.º N/24 224

Classe: 35.^a

Requerente: Venetian Macau S.A., em inglês Venetian Macau Limited, Avenida Dr. Mário Soares, n.º 25, Edifício Montepio, Apartamento 25, 2.º andar, Macau.

國籍：根據澳門法例成立

活動：商業及工業

申請日期：2006/09/19

服務：售賣服務（零售及批發，於店舖或其他設置於商業中心內或非設置於商業中心的商業區域），如香料產品，香薰，精油，化妝品，薰衣草水及油，化妝品用杏仁奶及油，梳粧奶，佛手柑精，薄荷精及其他精油，雪松精油，香，有香味的木，龍涎香，麝香，天芥菜精，紫羅蘭酮，茉莉油，次氯酸鈉水及其他香味水，古龍水，非醫用浴鹽及其他沐浴用化妝製劑，防曬產品及其他曬黑皮膚用化妝製劑，美容面膜，漂白皮膚用乳霜，脫毛蠟及其他脫毛產品，唇部用胭脂，指甲油，除油用產品，化妝用筆及護理皮膚用化妝產品，卸妝用產品，洗髮水，肥皂，包括杏仁肥皂，消毒肥皂及除臭肥皂，個人用除臭劑，化妝盒，化妝用裝飾品，化妝用棉，化妝用棉棒，肥皂及鬍鬚用染料，鬍用蠟，鬍鬚用防腐石，非醫用口腔護理產品，飲料及蛋糕用香精，漂白用鹽及梳打，頭髮用着色劑及染料，卷曲頭髮用製劑，毛髮乳液，浮石，化妝用浮石，鞋油及花的精華液；珠寶，裝飾品及首飾物品，貴重寶石及貴重金屬，包括瑪瑙，黃琥珀裝飾品，琥珀色的珍珠及其他，鑽石，尖晶石，鈦，未加工或半加工貴重金屬，貴重金屬的合金及錠，橄欖石，鈮，貴重寶石及半貴重寶石，白金，富鋁晶質玻璃；銀的裝飾品，護身符，指環，袖口鈕，頸鏈，銀線及線製的銀，領帶別針，手鐲，糖罐，裝飾的別針，針，針盒，針用小箱子及盒，服務用托盤及其他淺盤，瓶子，網袋，小而精緻的糖果盒，雪茄及香煙用煙嘴及盒或小保險箱，香煙盒及其他香煙盒物品，火柴盒及其他火柴盒物品，耳環，胸針，茶壺及茶用箱及咖啡用具，非電咖啡壺，粉盒，掛牆鐘或座

Nacionalidade: constituída segundo as leis de Macau

Actividade: comercial e industrial

Data do pedido: 2006/09/19

Serviços: serviços de venda (a retalho e por grosso, em lojas ou outras áreas comerciais localizadas dentro de arcadas comerciais ou não), nomeadamente de artigos de perfumaria, aromas, óleos essenciais, cosméticos, água e óleo de alfazema, leite e óleo de amêndoas para uso cosmético, leites de «toilette», essências de bergamota, hortelã-pimenta e outras, óleos essenciais de cedro, incenso, madeiras odorantes, âmbar, almíscar, heliotropina, ionone, óleo de jasmin, água de javel e outras águas de cheiro, água-de-colónia, sais para o banho de uso não medicinal e outras preparações cosméticas para o banho, produtos anti-solares e outras preparações cosméticas para bronzear a pele, máscaras de beleza, creme para branquear a pele, cera para depilar e outros produtos depilatórios, «rouge» para os lábios, lacas para as unhas, produtos para tirar as lacas, lápis para uso cosmético e produtos cosméticos para o cuidado da pele, produtos para a desmaquilhagem, champu, sabões, incluindo de amêndoa, sabões desinfectantes e sabões desodorizantes, desodorizantes para uso pessoal, estojos de cosmética, motivos decorativos para uso cosmético, algodão para uso cosmético, bastonetes algodoados para uso cosmético, sabão e tinturas para a barba, cera para bigodes, pedras anti-sépticas para a barba, produtos para os cuidados da boca de uso não medicinal, aromas para bebidas e para bolos, sais e soda para branquear, corantes e tinturas para cabelos, preparações para a ondulação dos cabelos, loções capilares, pedra-pomes, pomadas para uso cosmético, cremes para calçado e extractos de flores; joalharia, adereços e artigos de bijutaria, pedras preciosas e metais preciosos, incluindo ágatas, adereços de âmbar amarelo, pérolas de ambarino e outras, diamantes, espinelas, irídio, metais preciosos em bruto ou semitrabalhados, ligas e lingotes de metais preciosos, olivina, paládio, pedras preciosas e pedras finas semi-preciosas, platina, strass; adereços de prata, amuletos, anéis, botões de punho, colares, fios em prata e prata em fios, alfinetes de gravata, pulseiras, açucareiros, alfinetes de adereço, agulhas, agulheiros, caixinhas e estojos para agulhas, bandejas e outros tabuleiros para servir, bilhas, bolsas de malha, bonbonnières, boquilhas e caixas ou pequenos cofres para charutos e para cigarros, cigarreiras e outros objectos porta-cigarros, caixas para fósforos e outros objectos porta-fósforos, brincos, broches, bules e caixas para chá e serviços para café, cafeteiras não-eléctricas, caixas de pó-de-arroz, caixas de relógio, de parede ou de sala, candeeiros, candelabros, canetas, cestos para uso doméstico, cinzeiros, copos, correntes, utensílios e recipientes para a cozinha, filtros para chá, frascos, galheteiros, argolas de guardanapos, insígnias, lapiseiras e outros objectos porta-lápis, porta-minas, porta-moedas, quebra-nozes, oveis, porta-palitos, passadores (de chá e outros), pimenteiros, potes para tabaco, vasos sagrados e

檯鐘盒，油燈，大燭台，鋼筆，家用籃，煙灰缸，杯，鏈，廚房用工具及容器，茶用過濾器，細口小瓶，調味瓶架，餐巾環，標誌，鉛筆盒及其他鉛筆盒物品，鉛筆芯盒，零錢包，核桃鉗子，鹹蛋用盤子，筷子盒，漏勺（茶的及其他的），胡椒粉瓶，煙草用大壇子，祝聖及其他用鉢，沙律盤，大的高腳杯，湯盤，毛巾架，長盤子，骨灰罐，全為貴重金屬製；未加工及半加工煤玉，煤玉製裝飾品，貴重金屬製餐具，錶帶，小擺設，半身塑像，青銅或貴重金屬製雕像及小雕像及其他藝術品或裝飾用品，銅支腕杖；象牙製裝飾品；鐘錶及鐘錶物品，包括鬧鐘，原子鐘，掛牆鐘或室鐘及其相關盒子，日晷，電動鐘，小室鐘，腕錶，鐘錶用保險箱及盒，錨，錨的擒縱機，圓筒的擒縱機，箱子，鏈，精密計時器，精密測時器及其他計時儀器，盒，顯示器，運行器，鐘錶，彈簧，手鐲，玻璃，發條盒；及全銀器，未加工或鑄過的金及金紙製物品；建築模型，戲劇舞台，歌譜書（包括歌曲集），雕刻或平版印刷的藝術品，鑄型紙製塑像，繪畫，水彩畫及其他繪圖，照片，肖像，圖像，石印的油畫，印刷品，圖片（包括照相版圖畫）及展示圖表，造型用木，造型用塑膠材料，畫家用調色板；繪畫及書寫用品及工具，包括比例畫圖儀，繪畫用水彩盤，繪畫用畫架，墨汁，繪畫用的彩色粉筆（鉛筆），雕刻用大木板及板，小木板，鋼筆尖（金的，鋼製或其他材料），清潔筆尖，自來水筆及其滾珠（鋼的或非鋼的），畫家用手部支撐器，繪圖箱，繪畫用畫布，鉛筆（包括板岩的及碳的），鉛筆芯，非貴重金屬製鉛筆芯盒及鉛筆盒，墨水瓶及書寫墨水，算術木板，本子（包括筆記本及繪圖本），練習本，相簿，年鑑，小冊子，平面圖，目錄，圖釘及其他畫筆（包括樓宇畫家用滾筒），鋼筆（貴重金屬製的除外），平版印刷石，粉筆（指定如平版印刷用，

outros, saladeiras, taças grandes, terrinas para sopa, toalheiros, travessas, urnas, tudo em metais preciosos; azeviche em bruto ou semitrabalhado, ornamentos em azeviche, baixelas em metais preciosos, berloques, bibelots, bustos, estátuas e estatuetas e outros objectos de arte ou para decoração em bronze ou metais preciosos, tentos de cobre; adereços em marfim; relógios e artigos de relojoaria, incluindo relógios-despertador, relógios atómicos, relógios de parede ou de sala e respectivas caixas, relógios de sol, relógios eléctricos, relógios pequenos de sala, relógios-pulseiras, cofres e estojos para relógios, âncoras, escapes de âncoras, escapes de cilindro, caixas, correntes, cronógrafos, cronómetros e outros instrumentos cronométricos, estojos, mostradores, movimentos, ponteiros, molas, pulseiras, vidros, tambores; e ourivesaria, ouro em bruto ou batido e objectos em ouro-papel; maquetas de arquitectura, cenários para teatros, livros de canções (incluindo cancioneiros), objectos de arte gravados ou litografados, estatuetas em papel «mâché», desenhos, aguarelas e outras pinturas, fotografias, retratos, imagens, oleografias, impressões, gravuras (incluindo fotogravuras) e representações gráficas, madeira para modelação, matérias plásticas para a modelagem, paletas para pintores; artigos e instrumentos para desenho e para escrever, incluindo pantógrafos, godés para a pintura, cavaletes para a pintura, tintas da China, pastéis (lápiz), pranchas e placas para gravar, pranchetas, aparos (de ouro, em aço ou outros materiais), limpa-amparos, estilógrafos e esferas (de aço ou não) para os mesmos, apoia-mãos para pintores, caixas de pintura, telas para a pintura, lápis (incluindo de ardósia e carvão), minas de lápis, porta-minas e lapiseiras em metais não preciosos, tinteiros e tintas de escrever, tábuas aritméticas, blocos (incluindo blocos de notas e para desenho), cadernos, álbuns, almanaques, brochuras, prospectos, catálogos, brochas e outros pincéis (incluindo rolos para pintores de edifícios), canetas (excluindo as que sejam em materiais preciosos), pedras litográficas, giz (designadamente para a litografia, para alfaiates, para escrever e para marcar) e esteatite, porta-giz, regretas, régua de secção quadrada, instrumentos para o traçado de curvas (incluindo pistolas), estiletes para traçar, tira-linhas, borrachas e outros produtos para apagar, máquinas para afiar ou aguçar os lápis e outras máquinas apara-lápis, tês e outros esquadros para desenho, pochoirs, aparelhos e máquinas para policopiar, quadros negros; artigos de papelaria e de escritório, incluindo classificadores, clichés para endereços ou de tipografia, capas e outras coberturas (papelaria), corta-papel, glúten, ictiocola, fitas gomadas, panos gomados, distribuidores de fita adesiva, fitas adesivas e outros materiais colantes para papelaria ou para uso doméstico, cola de amido para papelaria ou para uso doméstico, ampara-livros, agrafadores e prensas para agrafar, transparentes, agrafes para escritório, tela para encadernações, tintas para corrigir (heliografia), fitas em papel ou cartões para o registo de

裁縫用、書寫用及標示用)及滑石塊,粉筆盒,鉛條,分割四方形的尺,設計圖曲線用工具(包括噴槍),描圖用尖刀,畫直線用尺,擦膠及其他擦除用品,磨尖或削尖鉛筆用機及其他削鉛筆機,T字尺及其他繪圖用直角尺,繪圖用剪紙框,大量複製用設備及機器,黑板;文具及辦公用品,包括分類器,地址或活版印刷用鉛版,封套及其他覆蓋物(文具),切紙刀,黏合劑,魚膠,樹膠帶,樹膠布,黏合帶分配器,文具或家用黏合帶及其他黏合材料,文具或家用澱粉膠水,書立,釘書機及釘書用壓機,透明膠,辦公室用釘書釘,裝訂用布,改正用墨(日光膠版術),電腦程式之記錄用紙帶或卡,折紙刀,檔案夾,秘書文件夾,記錄簿,索引,便條用彈簧,印章用印台,蓋及支架,標誌,印章用封印及其他徽章及圖章,包括辦公室印章及地址用印章,吸墨紙,打字機及其滾筒和鍵,便攜活版印刷術,書寫用書架,表格及格式,鋼筆用鉤及辦公室用鉤,標籤(非布料製),製書籍卷首小花飾的設備,控制籌碼或標記,辦公室用弄濕器及浸濕器,時間表及其他印刷品,編印地址用機,小書,這些用的書及標記,複寫用具,手冊及學校材料,數學工具,平頭釘或釘書釘,穿孔器,打孔器,辦公室刮刀及所有種類的紙,包括木紙,記錄設備用紙(包括電動心動描記器用紙及無線電報用紙),移印用紙,化學紙,鑄型紙,銀的紙,過濾紙,嘉年華會碎紙片,羊皮紙,發光紙,包裝用黏貼的頁;其他,尤指雪茄用的環及小環,畫筆小環,書寫符號(包括數字及字母,尤指鋼的字母),移印及移印畫,移印用畫布及移印紙,製服裝及縫紉用紙樣,刺繡模型,石印彩色畫,石版彩印術,有耳杯及啤酒瓶底部用墊,染色帶用線軸,銘刻工具用抓手,活版印刷用的白布(紡織材料製的除外)及其他活版印刷產品,複製器用加色畫布,黏土(包括造型用但牙科用黏土除外),包裝用再生纖維頁,門票,節日賀卡及通知卡,有插圖的明信片,紙板或紙製的盒(包括印章用盒),帽盒用紙板,花布織機用穿孔紙板,紙板(包括木漿的)及紙板製品,紙板製管子,信及信紙,信件磅及書信用

programas de computadores, dobradeiras, dossiers, pastas de secretaria, livros de registo, repertórios, molas para notas, almofadas, tampões e suportes para carimbos, brasões, sinetes e outras placas e selos para carimbar, incluindo carimbos de escritório e para endereços, mata-borrões, máquinas de escrever e cilindros e teclas para as mesmas, tipografias portáteis, estantes para escrever, formulários e fórmulas, ganchos para canetas e ganchos para escritórios, etiquetas (que não em tecido), aparelhos para fazer vinhetas, fichas ou marcas de controlo, humedecedores, molhadores para escritório, horários e outros impressos, máquinas para imprimir endereços, livretes, livros e marcas para estes, manifolds, manuais e material escolar, instrumentos matemáticos, tachas ou percevejos, perfuradores, saca-bocados, raspadeiras de escritório e papel de todos os tipos, incluindo papel de madeira, papel para aparelhos registadores (incluindo papel para electrocardiógrafos e papel para radiogramas), papel para decalque, papel químico, papel «mâché», papel de prata, papel filtro, papelinhos de Carnaval, papel-pergaminho, papel luminoso, folhas de viscoso para embalagem; outros, designadamente anéis e anilhas para charutos, anilhas de pincéis, caracteres (incluindo números e letras, designadamente letras de aço), decalques e decalcomanias, telas para decalcar e papel para decalque, padrões para a confecção de vestuário e para a costura, modelos de bordados, cromos, cromolitografias, feltros para fundos de canecas e cervejas, bobinas para fitas tintadas, braçadeiras para instrumentos de inscrever, branquetas para tipografia (excluindo aqueles que sejam em matérias têxteis) e outros produtos de tipografia, telas de dar tinta para duplicadores, argila (incluindo para modelar mas excluindo a argila para uso dentário), folhas de celulose regenerada para embalagens, bilhetes, cartões de boas-festas e de participação, postais ilustrados, caixas em cartão ou em papel (incluindo caixas para selos), cartões para caixas de chapéus, cartões perfurados para teares Jacquard, cartão (incluindo de pasta de madeira) e cartonagens, tubos em cartão, cartas e papel de cartas, pesa-cartas e cestos para a correspondência, cartazes e porta-cartazes, estes em papel ou em cartão, cartas de jogar, cavaleiros para fichas, calendários, cortinas e estores em papel, toalhas e roupa de mesa em papel, napperons e outras toalhas para a mesa em papel, lenços em papel para desmaquilhar, papel higiénico, guardanapos em papel para bebés, enxuga-mãos em papel (toalhas), babadoiros em papel, camisas para documentos, estojos (incluindo para desenho, para padrões e de matemática), padrões para a costura, filtros e matérias filtrantes em papel, fundos em papel de garrafas e de pratos, galés, galvanotipos e clichés de galvanotipia, suportes e aparelhos para a colagem de fotografias, mapas geográficos e globos terrestres, malhetes; material de instrução e ensino (mesmo se sob a forma de jogo), incluindo cortes biológicos para a microscopia e cortes histológicos; componedores e quadros ou

籃，海報及海報袋，這些為紙製或紙板製，遊戲卡，存檔用馬仔，日曆，紙製窗簾及簾子，紙製毛巾及桌布，紙製桌上紙巾袋及其他桌巾，卸裝用紙巾，衛生紙，嬰兒用紙餐巾，紙製乾手紙（毛巾），紙圍涎，文件用包裝紙，盒（包括繪圖用，紙樣用及數字的），縫紉用紙樣，紙製過濾器及過濾材料，瓶子及碟子的紙底座，方形活字盤，電鑄製版術及電鑄製版術的鉛版，黏貼相片用支架及設備，地理地圖及地球地圖，榫眼；教育及教學材料（其為以遊戲形式），包括顯微鏡學用的生物學剖面圖及組織學剖面圖；構圖用（活版印刷術）掛字盤及圖板或底架；預防關於支票之欺詐用設備；整理及點算金錢用托盤；膠印版；弄成大理石花紋用的梳子，室內水族池，模子及樣版，地址用及編地址機用金屬薄片，平面圖，裝訂用布；包裝用紙製或塑料製袋，封皮及小口袋，郵票，蓋章用機及材料，書籤，封口用信封及辦公室機器；染色大蓋子，報章，雜誌，期刊及其他出版物，耶穌受難像及大串念珠；手提箱，筐——包括用於運載兒童的——，錢袋，袋——包括露營者用袋——，旅行保險箱，皮革物品——包括旅行箱——，頭盔用皮革製箱，沙灘袋，學生用夾及袋，衣箱及旅行箱，文件用小手提箱，背包，文件夾，非貴重金屬製零錢包，音樂箱封皮，購物或供給用袋，包裝用皮革製小袋子，小口袋及其他封皮，女式小陽傘，皮卡，皮革製或皮卡製箱子，硫化纖維製箱子，鐵頭登山杖，登山運動員的袋，座椅手杖，登山運動員拐杖及拐棍，手杖柄及雨傘柄，人造皮革，鞣製的牛皮革，未加工或半加工皮革，用於包裹鞋類的皮革，鞣皮，傢具用皮革裝飾物，皮革製覆蓋物，岩羚羊皮（非為清潔用），動物皮，包括屠宰的動物，彈簧用皮革製鞍，武裝帶及其他皮革製帶子，框架，鯨鬚，手杖及雨傘或陽傘用套子，動物頸圈，護眼罩，馬具，鞍的前穹，馬具及相關五金器具，大籠頭，繮繩，馬衣及其他馬用覆蓋物，鞭，皮革製馬的肚帶及其他鞍具，馬具的帶子，皮革帶，皮革繩，旱冰鞋用帶，皮線，帽帶及其他皮帶及繩索；馬鐙用橡膠製繮繩及零件；小金屬玩物及其他瓷器；水晶（玻璃器皿）——包括上了釉的玻璃——；瓷器製、赤陶製或玻璃製藝術品或裝飾品（包括小古董，半身塑像，雕像及小雕像）；家用彩釉陶器及陶瓷製器；骰子用杯（非貴重金屬製）；信號燈用玻璃；瓷器製成玻璃製標誌；馬略爾卡陶器，蛋白石及蛋白石色的石，玻璃製馬賽克（非建築用），餐具（非貴重金屬製及包括上了釉的陶器餐具），啤酒用有耳杯，吸麵包屑用器具，鏟（餐桌配件），糖盅，碟架（餐具），碟子（非貴重金屬製），包括紙

chassis para compor (tipografia); aparelhos para prevenir a fraude sobre cheques; tabuleiros para ordenar e contar dinheiro; hectógrafos, pentes para marmorear, aquários de interior, moldes ou padrões, placas para endereços e para máquinas de endereçar, planos, panos para encadernações; sacos, invólucros e bolsinhas para embalagens em papel ou em matérias plásticas, selos de correio, máquinas e matérias para selar, marca-livros, sobrescritos e máquinas de escritório para os fechar; tampões tintados, jornais, revistas, periódicos e outras publicações, crucifixos e rosários; malas de mão, alcofas - incluindo as que servem para transportar crianças -, bolsas, sacos - incluindo sacos de campistas -, cofres de viagem, artigos de marroquinaria - incluindo estojos de viagem -, estojos em couro para capacetes, sacos de praia, pastas e sacos para estudantes, baús e malas de viagem, maletas para documentos, mochilas, porta-documentos, porta-moedas não em metais preciosos, invólucros porta-música, sacos para compras ou provisões, saquinhos, bolsinhas e outros invólucros em couro para embalagem, sombrinhas, cartão-couro, caixas em couro ou em cartão-couro, caixas em fibra vulcanizada, alpenstocks, sacos de alpinistas, bengalas-assentos, bastões e bordões de alpinista, punhos de bengalas e de chapéus-de-chuva, imitações de couro, couro de boi curtido, couro em bruto ou semitrabalhado, couro para forrar o calçado, peles curtidas, guarnições de couro para móveis, coberturas em peles, peles de camurça (sem ser para limpeza), peles de animais, incluindo animais de matadouro, bainhas em couro para molas, bandoleiras e outras correias em couro, armações, barbas de baleia, bengalas e bainhas de e para chapéus-de-chuva ou chapéus-de-sol, coleiras para animais, antolhos, arreios, arçõs de selas, arreios e respectivas ferragens, bridões, cabrestos, xairéis e outras coberturas para cavalos, chicotes, cilhas em couro e outra selaria, correias de arreio, correias de couro, cordões em couro, correias para patins, fios de couro, fitas de chapéu e demais correame e correaria; rédeas e peças em borracha para estribos; chinesices e outras porcelanas; cristais (vidraria) - incluindo vidro esmaltado -; objectos de arte ou para decoração em porcelana, em terracota ou em vidro (incluindo bibelots, bustos, estátuas e estatuetas); faianças e produtos cerâmicos para uso doméstico; copos para dados (não em metais preciosos); vidros para fanais; insígnias em porcelana ou em vidro; majólica, opalas e opalinas, mosaicos em vidro (não para a construção), loiça (não em metais preciosos e incluindo loiça de barro vidrado), canecas para cerveja, apanha-migalhas, pás (acessório de mesa), açucareiros, apoios de pratos (loiça), pratos (não em metais preciosos), incluindo pratos em papel e pratos para legumes, argolas e outros porta-guardanapos (todos não em metais preciosos), arandelas (não em metais preciosos), palmatórias (não em metais preciosos) para velas, candelabros e outros candeieiros (não em metais preciosos), escovas para vidros de candeieiros, descanso dos talheres para a mesa, recipientes caloríferos para os alimentos, recipientes

碟及蔬菜用碟，餐巾環及其他餐巾盒（所有非為貴重金屬製），燭台（非貴重金屬製），蠟燭用蠟盤（非貴重金屬製），大燭台及其他油燈（非貴重金屬製），油燈玻璃用刷，桌上用整套餐具的支架，食物用發熱容器，飲料用發熱容器，包含有抵消熱量流質物的食物冷卻物品（家用），玻璃製壇子（容器），沙漏，熄滅器（非貴重金屬製），奶瓶加熱器（非電動），非電動煮食器具，鈕扣拔除器，盆及其他容器（包括床上便盆及桶），葫蘆器皿，帶把平底鍋，花盆（非紙製），壇及其他瓶子（非貴重金屬製），帆布製桶，開瓶塞器，玻璃瓶塞，細頸大玻璃瓶（包括用稻草填塞的細頸大玻璃瓶），瓶子及其他瓶，開瓶器，瓶架（餐具），隔絕瓶子及冷凍瓶子，冷凍用桶，冷水用吸管，調味瓶，調味架（非貴重金屬製），吸管及其他試酒器，家用籃（非貴重金屬製），大木盆或木碗，湯盆（非貴重金屬製），碗，古代的酒杯，簸箕及其他服務用托盤（非貴重金屬製），包括家用紙製托盤，菜譜卡架，桌子中央（非貴重金屬製），花用及用於整理花朵的瓶及支架，接受祝聖的瓶（非貴重金屬製），細口小瓶（非貴重金屬製），大壇子及大壇子的蓋，糖果盅（非貴重金屬製），用於分配紙餐巾的金屬盒，玻璃盒，茶盒（非貴重金屬製），肥皂用盒（肥皂盒），粉盒（非貴重金屬製），粉撲，鬚鬚掃，鬚鬚掃架，卸妝用非電動器具，垃圾箱，大鍋，膠水用罐，廚房用容器（非貴重金屬製），清潔容器用刷，金屬絲清潔球，擦具（刷及清潔布），煎鍋，平底鍋（密封鍋），廚房成套設備，平底鍋蓋用鎖，非電動高壓蒸汽滅菌平底鍋，非電動壓力鍋，煮食器具（非貴重金屬製），非電動攪拌器（包括家用），地毯拍打器，飲水槽及其他飲用容器（包括角），器物的尖形嘴，大桶，瓶口，切食物用板，包括麵包用板，蛋糕用模型，大餡餅用鏟，糕點用卷狀物，冰的立方用模，冰桶，水果榨汁器（非電動，家用的），高腳酒杯（非貴重金屬製），包括水果用高腳杯，沙律盤（非貴重金屬製），鹽罐（非貴重金屬製），製雪糕器，瓷器製袖口鈕，調味料用器具，烈酒用器具，檸檬壓榨器，烹調用烤肉鐵籤（金屬小杆），拖把，帶流蘇的掃帚，傢具

calorífugos para bebidas, artigos de refrigeração de alimentos contendo fluidos de troca de calor (para uso doméstico), ampolas (recipientes) em vidro, ampulhetas, apagadores (não em metais preciosos), aquece-biberões (não-eléctricos), utensílios de cozedura não-eléctricos, arranca-botões, bacias e outros recipientes (incluindo bacias de cama e baldes), cabaças, caçarolas, cache-pots (não em papel), cântaros e outras bilhas (não em metais preciosos), baldes em lona, saca-rolhas, rolhas de vidro, garrações (incluindo garrações empalhados), garrafas e outras botelhas, abre-garrafas, apoios de garrafas (loiça), garrafas isolantes e garrafas refrigerantes, baldes para refrigerar, sifões para águas gasosas, galhetas, galheteiros (não em metais preciosos), pipetas e outros prova-vinhos, cestos para uso doméstico (não em metais preciosos), gamelas ou escudelas, terrinas (não em metais preciosos), tigelas, hanapos, bandejas e outros tabuleiros para servir (não em metais preciosos), incluindo tabuleiros para uso doméstico em papel, porta-cartões de ementas, centros de mesa (não em metais preciosos), vasos e suportes para flores e para arranjos florais, vasos sagrados (não em metais preciosos), frascos (não em metais preciosos), potes e tampas de potes, bonbonnières (não em metais preciosos), caixas em metal para distribuição de guardanapos em papel, caixas em vidro, caixas para chá (não em metais preciosos), caixas para sabão (saboneteiras), caixas de pó-de-arroz (não em metais preciosos), borlas para pó-de-arroz, pincéis para a barba, porta-pincéis para a barba, aparelhos não-eléctricos para desmaquilhagem, caixotes de lixo, caldeirões, boiões para cola, recipientes para a cozinha (não em metais preciosos), escovilhões para limpar recipientes, palha-de-ferro, esfregões (escovas e panos de limpeza), frigideiras, panelas (marmitas), trens de cozinha, fechos para tampas de panelas, panelas autoclaves não-eléctricas, panelas de pressão não-eléctricas, utensílios de cozinha (não em metais preciosos), batedores não-eléctricos (incluindo para uso doméstico), batedores de tapete, funis, bebedeiros e outros recipientes para beber (incluindo chifres), bicos de despejo, bidões, bocais, tábuas para trincar, incluindo tábuas para pão, formas para bolos, pás para tortas, rolos para pastelaria, moldes para cubos de gelo, baldes para gelo, espremedores (não-eléctricos, para uso doméstico) de frutas, taças (não em metais preciosos), incluindo taças para frutas, saladeiras (não em metais preciosos), saleiros (não em metais preciosos), sorveteiras, botões de punho em porcelana, serviços para especiarias, serviços para licores, espremedor de limões, espetos (varetas metálicas) para a cozedura, lambaz, vassouras com franjas, limpa-móveis, mealheiros não-metálicos, misturadores manuais (de cocktails), moinhos manuais para uso doméstico (incluindo moinhos de pimenta à mão), pimenteiros (não em metais preciosos), palitos, paliteiros (não em metais preciosos), pingadeiras, placas para impedir o leite de transbordar, manteigueiras e redomas para manteiga, redomas

清潔器，非金屬撲滿，手動混合器（雞尾酒的），家用手工磨碎器（包括手動胡椒磨碎器），胡椒瓶（非貴重金屬製），牙籤，牙籤筒（非貴重金屬製），放在烤肉杆下接落下碎肉的托盤，阻止牛奶溢出的金屬薄片，黃油碟及黃油用球形玻璃罩，芝士用球形玻璃罩，研磨機，水壺（非電動及非貴重金屬製），茶壺及茶漏勺（非貴重金屬製），家用過濾器（包括茶用及咖啡用），咖啡用手工磨碎器，咖啡用滲濾壺（非電動），咖啡用具（非貴重金屬製），非電動非貴重金屬製咖啡壺，伸展器（鞋及服裝用，包括襯衣及褲子），鞋用加壓器，清潔用皮（包括岩羚羊的及雄扁角鹿的），擦亮用皮革，手套打開器，鋼碎片，鋼絲，玻璃絲（非為絕緣用），金屬絲，以沙磨擦用金屬蓋，燒烤棒，燒烤棒及支架，灌溉工具，灌溉澆水管用噴嘴，灌溉花卉及植物用噴射器，灑水壺及灑水壺的落水罩，指定於噴射煙霧劑的器具（非醫用），鞋用擴展器（鞋楦），靴用脫靴工具，鞋刷，鞋用擦鞋器（非電動），鞋用鞋拔子，炭桶，熨衣工具，灰燼篩，洗衣板，清潔用棉的殘渣，清潔用帶去污劑的浸濕布，使玻璃化的二氧化矽纖維（非紡織用），玻璃纖維（非為絕緣用或紡織用），玻璃線（非紡織用），擦亮用材料（製劑的、紙的及石的除外），擦亮用非電動器具及機器（家用），擦亮用手套及家用手套，梳妝海綿，家用海綿，海綿盒，馬梳，牲口槽，鳥籠，鳥類用小環，鳥類用浴盆，動物用梳，昆蟲用陷阱，非電動吸塵器，煙薰器及吸塵器用配件及散發香水及消毒劑用配件，香水噴壺及噴霧器，個人用除臭器具，家用除煙器，烘衣機及洗滌用小木桶，其他小木桶，非電動盛酒的陶瓶，床的腳爐（非電動），熨衣板及其套，曬衣架，熨斗用支架，牙刷（包括電動的），衛生紙分配器，肥皂分配器，家用非電動乳化器，梳妝刷，梳妝海綿，梳妝工具，梳妝盒，梳盒，野餐盒（餐具），地板用打蠟器（非電動），引蛋，蠅拂，梳子，電梳，拉直頭髮用梳，刷（包括睫毛刷及指甲刷）及刷子，電刷，羽毛揮子，動物鬃毛（包括豬的），修補衣服用球，修補用球，保持領帶形狀用壓緊器及其他裝置；籬及篩子（家用），陶瓷製門拉手；老鼠及大老鼠用捕鼠器，木

para queijo, raladores, chaleiras (não-eléctricas e não em metais preciosos), bules e passadores de chá (não em metais preciosos), filtros para uso doméstico (incluindo para chá e para café), moinhos manuais para café, percoladores (não-eléctricos) para café, serviços para café (em metais não preciosos), cafeterias não-eléctricas não em metais preciosos, esticadores (para calçado e de vestuário, incluindo camisas e calças), prensas para calças, peles (incluindo de camurça e de gamo) para a limpeza, couro para polir, abre-luvas, aparas de-aço, lâ-de-aço, lâ-de-vidro (sem ser para isolamento), lâ metálica, tampões metálicos para arear, barras de grelhas, barras e suportes de grelhas, instrumentos de rega, agulhetas para mangueiras de rega, seringas para a rega de flores e de plantas, regadores e ralos de regadores, aparelhos destinados à projecção de aerossóis (para uso não medicinal), alargadeiras (formas) para calçado, descalçadeiras para botas, escovas para calçado, engraxadoras (não-eléctricas) para calçado, calçadeiras para sapatos, baldes para carvão, brunidores, peneiradores de cinzas, tábuas de lavar, resíduos de algodão para limpeza, panos impregnados com um detergente para limpeza, fibras de sílica vitrificada (não para uso têxtil), fibras de vidro (sem ser para isolamento ou uso têxtil), fios de vidro (não para uso têxtil), material para polir (com excepção das preparações, do papel e das pedras), aparelhos e máquinas não-eléctricas para polir (de uso doméstico), luvas para polir e luvas para uso doméstico, esponjas de «toilette», esponjas de uso doméstico, esponjeira, almofaças, manjedoiras, gaiolas para pássaros, anilhas para aves, banheiras para aves, pentes para animais, armadilhas para insectos, aspiradores de pó não-eléctricos, defumadores e acessórios para aspiradores de poeira e para espalhar perfumes e desinfetantes, pulverizadores e vaporizadores de perfume, aparelhos de desodorização para uso pessoal, fumívoros para uso doméstico, enxugadores e selhas para barreira, outras selhas, botijas não-eléctricas, escalfetas (não-eléctricas) de camas, tábuas de engomar e coberturas para as mesmas, estendedores de roupa, descansos de ferros de engomar, escovas para dentes (incluindo as eléctricas), distribuidores de papel higiénico, distribuidores de sabão, emulsores não-eléctricos para uso doméstico, escovas de toilette, esponjas de toilette, utensílios de toilette, estojos de «toilette», estojos para pentes, estojos para piqueniques (loiça), enceradoras (não-eléctricas) para sobrados, endez, enxotamoscas, pentes, pentes eléctricos, pentes para alisar cabelos, escovas (incluindo escovas para sobrancelhas e para unhas) e escovaria, escovas eléctricas, espanadoras de penas cerdas de animais (incluindo de porco), bolas para passajar, bolas para remendar, prensas e outros dispositivos para manter em forma as gravatas; peneiras e crivos (de uso doméstico), puxadores de portas em porcelana; ratoeiras para ratos e ratazanas, tinas, trituradores domésticos não-eléctricos e urnas (não em metais preciosos); vestuário, calçado e chapelaria, incluindo vestuário confeccionado, aventais, «maillots», calções de banho e demais

桶，非電動家用磨碎器及骨灰盒（非貴重金屬製）；服裝，鞋及帽，包括成衣，圍裙，衣褲連在一起女式泳裝，游泳短褲及其他沙灘服，浴袍，拖鞋，涼鞋及浴鞋；髮網其他頭巾，包括沐浴頭巾；風帽，圓帽，無邊圓帽及高的帽；披風，襯恤（針織的及其他的），褲子，襯衣，襯衫，汗衫；領，吊；女用毛皮長披，護胸，女用緊身胸衣及女用緊身小背心；軍服上衣，外罩，夾克，風雨衣，法官或律師的長袍，外套及其他外穿衣服；制服及連衣裙；耳罩，帽的面紗及披肩；露指手套及手套，包括高爾夫球的；皮手筒；裹腿，包括護脛甲；緊身衣；侍從的制服；睡衣，男用長襯褲及其他內穿衣服；腰帶，包括彈性的，內褲及尿布；帶子或襪帶，短襪帶及短襪；襪子及襪子用後跟；三角帽；靴，短靴，高筒靴，足球鞋，沙灘鞋，鞋子，包括運動的及體操的，套鞋，木屐及木底鞋；草鞋，防滑鞋，鞋後跟，鞋面，保護器，鞋底邊，所有為鞋用，鞋底，包括內鞋底，鞋後跟及其他鞋踵；足球鞋用鐵栓；裹腿用紐襷，靴筒；服裝衣袋，襯衣花邊，無袖法衣，加工襯裡，暖腳用有襯裡的墊，圍涎，胸圍，帽框，花邊及襯衣的護胸，衣領，包括活動衣領，女用緊身胸衣用緊身背心，襯衣袖，汽車駕駛員用服裝，單車運動員用設備，滑水服及紙服裝；碾碎產品；茶，可可，可可產品，包括以可可為主的飲料；咖啡，咖啡香料，以咖啡為主的飲料，用以代替咖啡的蔬菜製劑，新鮮咖啡及菊苣；巧克力，以巧克力為主的飲料；帶奶的可可，帶奶的咖啡及帶奶的巧克力；雪糕；糕點，包括蛋糕，餅乾及餅乾店品，大麥餅乾，糖果（包括焦糖及帶薄荷的糖果），春卷，奶油雞蛋製小麵包，多士，撻，包括肉的，餡餅，三文治，蛋糕用食用裝飾品，樹膠，包括咀嚼樹膠，巧克力糖片，杏仁餅，杏仁糊，烘烤杏仁，以杏仁、花生為主的糖果；香料及香料蛋糕，玉桂，調味料，包括紅花，調味品，包括咖喱，丁香，食用薑黃，肉豆蔻；甘草；聖誕樹裝飾用甜食；食用冰糖，麥芽糖，蜂蜜，糖蜜及糖蜜糖漿；西米；米，麵團，包括帶蛋的麵團，麵條，木薯澱粉及木薯麵粉，意大利粉，通心粉，煮合子；

fatos de praia, roupões, chinelas, sandálias e sapatos de banho; coifas e outras toucas, incluindo toucas de banho; capuzes, barretes, bonés e chapéus altos; romeiras; blusas (de malha e outras), calças, camisas, camisolas, camisetas; gravatas, suspensórios; estolas, peitilhos, espartilhos e corpetes; dólman, paletos, jaquetas, gabardinas, togas, casacos e outras roupas exteriores; uniformes e vestidos; tapa-orelhas, véuzinhos de chapéu e xales; mitenes e luvas, incluindo de golfe; regalos; polainas, incluindo grevas; jérseis; librés; pijamas, ceroulas e demais roupa interior; cintas, incluindo as elásticas, cuecas e fraldas; ligas ou jarreteiras, ligas de peúgas e peúgas; meias e calcanheiras para meias; tricots; botas, botinas, borzeguins, calçado de futebol, calçado de praia, sapatos, incluindo de desporto e de ginástica, galochas, socos e tamancos; alpercatas, antiderrapantes, calcanheiras, gáspeas, protectores, viras, todos para calçado, solas, incluindo solas interiores, tacões e demais saltos; «pitons» para calçado de futebol; presilhas para polainas, canos de botas; algibeiras de vestuário, encaixes de camisas, escapulários, forros confeccionados, almofadas forradas para aquecer os pés, babadouros, ampara-seios (vulgo «soutiens»), armações de chapéus, encaixes e plastrões de camisas, colarinhos, incluindo colarinhos postiços, corpinhas para espartilhos, punhos de camisa, vestuário para automobilistas, equipamento para ciclistas, fatos para esqui náutico e vestuário em papel; produtos de moagem; chá, cacau, produtos de cacau, incluindo bebidas à base de cacau; café, aromas de café, bebidas à base de café, preparações vegetais para substituição de café, café verde e chicórias; chocolate, bebidas à base de chocolate; cacau com leite, café com leite e chocolate com leite; sorvetes; pastelaria, incluindo bolos, biscoitos e biscoitarias, biscoitos de malte, bombons (incluindo caramelos e bombons com hortelã-pimenta), crepes, brioches, tostas, pastéis, incluindo de carne, empadas, sandwiches, decorações comestíveis para bolos, gomas, incluindo gomas de mascar, pastilhas, maçapão, pasta de amêndoas, amêndoas torradas, confeitaria à base de amêndoas, de amendoins; especiarias e bolos de especiarias, canela, temperos, incluindo açafraão, condimentos, incluindo caril, cravos-da-índia, curcuma para uso alimentar, noz-moscada; alcaçuz; doçarias para a decoração de árvores de Natal; cândi para uso alimentar, maltose, mel, melaço e xarope de melaço; sagu; arroz, massas, incluindo massas com ovos, aletria, tapioca e farinha de tapioca, esparguete, macarrão, ravióli; fermentos para massas e outros, levedura, matérias para engrossar gelados, pós para gelados, cremes gelados, fundentes, para confeitaria, amido e produtos amiláceos para uso alimentar, grãos de anis e anis estrelado, aromas - sem ser de óleos essenciais - e preparações aromáticas para uso alimentar, farinha de batata para uso alimentar, produtos de uso doméstico para activar a cozedura, engrossadores para a cozedura de produtos alimentares, sal de cozinha, sal para conservar os alimentos, glucose para uso alimentar, glúten para

麵團及其他用酵素，酵母，使雪糕變濃的材料，雪糕用粉，雪糕奶油，糖果用助溶劑，食用澱粉及澱粉產品，苜蓿顆粒及星狀苜蓿，非為精油的香料及食用芳香製劑，食用薯仔粉，激化烹調用家用產品，食用產品的烹調用使變濃物品，煮食用鹽，保存食物用鹽，食用葡萄糖，食用麵筋，糖果用薄荷，香草，麵粉花，食用麵粉及以麵粉為主的食品；以燕麥為主要的食物，燕麥麵粉（鼠大麥），燕麥片，去殼燕麥，磨碎燕麥，大麥麵粉，去殼大麥，磨碎大麥，食用澱粉，玉米粉，玉米片，玉米薄片，研磨玉米，烘烤玉米，爆谷，粗米粉，小麥粉；以黃油為主的麵包，及其他種類的麵包，包括未經發酵的，蛋糕用麵團，意式薄餅，小麵包；香料，包括香子蘭的，非為精油的飲料用香料，蛋糕用香料（精油或非精油），蛋糕用食用裝飾品，蛋糕用模子，蛋糕用麵團，蛋糕用粉，調味料蛋糕，布甸；鬆肉用家用產品；調味料；醋，包括啤酒醋；醬汁，包括茄汁；芥末，芥末粉；海藻及其他調味品；刺山柑；及使清涼用冰；啤酒，包括麥芽啤及或薑啤；發酵中的啤酒；水，包括餐用水、礦泉水及汽水、包括塞爾查水及氧化鋰水；水果汁及或蔬菜汁及其他無酒精飲料、包括無酒精的水果濃縮液，以乳清為主的飲料；製水、礦泉水或汽水用產品，製烈酒及其他飲料用製劑、包括精華及糖漿、飲料用粉及錠劑及製啤酒用的蛇麻子汁；酒精飲料（啤酒除外），包括燒酒，苦味烈酒，苜蓿，苜蓿酒，燒酒，蘋果酒，桔香酒，薑酒，蜂蜜水，櫻桃白蘭地，日式米酒，葡萄酒，威士忌，含酒精的水果濃縮液，薄荷酒精，酒精精華液，酒精濃縮液，雞尾酒，酒精成份高的飲料及一般任何蒸餾飲料及開胃酒；煙草、煙袋、香煙、包括非醫用含煙草代用品的香煙、小香煙、嚼煙、鼻煙、點火石、香煙及雪茄煙嘴尖、包括煙嘴用黃琥珀煙嘴頭、煙草袋、煙斗、煙斗用吸水紙及香煙紙、煙斗清潔器、煙斗用刮刀；非貴重金屬材料製香煙及雪茄用箱、盒及小櫃；香煙用紙本、雪茄切割刀、非貴重金屬香煙盒、香煙用濾嘴、香煙嘴、煙灰缸、吸煙者用套裝、捲煙用口袋設備、吸煙用草、火柴、非貴重金屬製箱及其他火柴盒、吸煙者用打火機、打火機用氣體儲存器及非貴重金屬製煙草用大壇子。

商標構成：

亞洲獎賞

ASIA REWARDS

uso alimentar, hortelã-pimenta para a confeitaria, vanilina; flor de farinha, farinhas alimentares e comida à base de farinha; alimentos à base de aveia, farinha de aveia (cevadinha), flocos de aveia, aveia descascada, aveia esmagada, farinha de cevada, cevada descascada, cevada esmagada, fécula para uso alimentar, farinha de milho, flocos de milho, palhetas de milho («corn flakes»), milho moído, milho torrado, milho torrado e aberto («popcorn»), sêmola, farinha de trigo; petits-beurre e outros tipos de pão, incluindo ázimo, massa para bolos, pizzas, pãezinhos; aromas, incluindo de baunilha, aromas para bebidas - sem ser de óleos essenciais -, aromas para bolos (óleos essenciais ou não), decorações comestíveis para bolos, formas para bolos, massa para bolos, pó para bolos, bolos de especiaria, pudins; produtos de uso doméstico para amaciar a carne; temperos; vinagres, incluindo vinagre de cerveja; molhos, incluindo molho ketchup; mostarda, farinha de mostarda; algas e outros condimentos; alcarras; e gelo para refrescar; cervejas, incluindo de malte e ou de gengibre; mosto de cerveja; águas, incluindo águas de mesa, águas minerais e águas gasosas, incluindo água de seltz e águas litinadas; sumos de frutos e ou vegetais e outras bebidas sem álcool, incluindo extractos de frutos sem álcool, bebidas à base de almece; produtos para o fabrico de águas, minerais e ou gasosas, preparações para fazer licores e outras bebidas, incluindo essências e xaropes, pós e pastilhas para bebidas e extractos de lúpulo para o fabrico de cerveja; bebidas alcoólicas (com excepção das cervejas), incluindo aguardentes, licores amargos, anis, anisete, araca, cidras, curaçau, genebra, hidromel, kirsch, saké, vinhos, whisky, extractos de frutos com álcool, álcool de hortelã-pimenta, essências alcoólicas, extractos alcoólicos, cocktails, espirituosos e, em geral, quaisquer bebidas destiladas e aperitivos; tabaco, bolsas para tabaco, cigarros, incluindo cigarros contendo sucedâneos do tabaco para uso não medicinal, cigarrilhas, tabaco para mascar, rapé, pedras para acender, pontas para boquilhas de cigarros e charutos, incluindo pontas de boquilhas de âmbar amarelo para boquilhas, bolsas para tabaco, cachimbos, papel absorvente para cachimbos e papel para cigarros, limpadores de cachimbos, raspadores para cachimbos; caixas, estojos e pequenos cofres para cigarros e charutos, em materiais que não sejam metais preciosos; cadernos de papel para cigarros, corta-charutos, cigareiras em metais não preciosos, filtros para cigarros, pontas de cigarros, cinzeiros, conjuntos para fumadores, aparelhos de bolso para enrolar cigarros, ervas para fumar, fósforos, caixas e outros porta-fósforos em metais não preciosos, isqueiros para fumadores, reservatórios de gás para isqueiros e potes para tabaco em metais não preciosos.

A marca consiste em:

亞洲獎賞

ASIA REWARDS

商標編號：N/24225 類別： 41
申請人：威尼斯人澳門股份有限公司，場所：Avenida Dr. Mário Soares, n.º 25, Edifício Montepio, Apartamento 25, 2.º andar, Macau.

國籍：根據澳門法例成立

活動：商業及工業

申請日期：2006/09/19

服務：娛樂場及賭場服務，為娛樂場及賭場提供支援服務。娛樂服務，如電影院，歌舞雜技演出會，馬戲，喜劇及其他類似的藝術製作。透過互聯網或其他全球網絡的娛樂場及賭場服務。帶遊戲機及娛樂詩人學會的消閒中心。帶學習或教育性質的以任何形式載體的視聽產品之製作、實施及分配。所有種類之有趣的及消閒公園，主題的或非主題的公園之營運。組織競賽及工作坊。

商標構成：

亞洲獎賞 ASIA REWARDS

Marca n.º N/24 225 Classe: 41.^a
Requerente: Venetian Macau S.A., em inglês Venetian Macau Limited, Avenida Dr. Mário Soares, n.º 25, Edifício Montepio, Apartamento 25, 2.º andar, Macau.

Nacionalidade: constituída segundo as leis de Macau

Actividade: comercial e industrial

Data do pedido: 2006/09/19

Serviços: serviços para casinos e para jogos, fornecimento de serviços de suporte para casinos e para jogos. Serviços de entretenimento, tais como cinema, variedades, circenses, comédias e outras produções artísticas similares. Serviços de casinos e de jogos através da internet ou de outras redes globais. Centros de diversões com máquinas de jogos e arcádias de divertimento. Produção, realização e distribuição de produtos audiovisuais, em qualquer suporte, de carácter lúdico ou pedagógico. Exploração de parques de atracções e diversões de todas as variedades, temáticos ou não. Organização de concursos e de workshops.

A marca consiste em:

亞洲獎賞 ASIA REWARDS

商標編號：N/24226 類別： 16
申請人：威尼斯人澳門股份有限公司，場所：Avenida Dr. Mário Soares, n.º 25, Edifício Montepio, Apartamento 25, 2.º andar, Macau.

國籍：根據澳門法例成立

活動：商業及工業

申請日期：2006/09/19

產品：建築模型，戲劇舞台，歌譜書（包括歌曲集），雕刻或平版印刷的藝術品，鑄型紙製塑像，繪畫，水彩畫及其他繪圖，照片，肖像，圖像，石印的油畫，印刷品，圖片（包括照相版圖畫）及展示圖表，造型用木，造型用塑膠材料，畫家用調色板；繪畫及書寫用品及工具，包括比例畫圖儀，繪畫用水彩盤，繪畫用畫架，墨汁，繪畫用的彩色粉筆（鉛筆），雕刻用大木板及板，小木板，鋼筆尖（金的，鋼製或其他材料），清潔筆尖，自來水筆及其滾珠（鋼的或非鋼的），畫家用手部支撐器，繪圖

Marca n.º N/24 226 Classe: 16.^a
Requerente: Venetian Macau S.A., em inglês Venetian Macau Limited, Avenida Dr. Mário Soares, n.º 25, Edifício Montepio, Apartamento 25, 2.º andar, Macau.

Nacionalidade: constituída segundo as leis de Macau

Actividade: comercial e industrial

Data do pedido: 2006/09/19

Produtos: maquetas de arquitectura, cenários para teatros, livros de canções (incluindo cancioneros), objectos de arte gravados ou litografados, estatuetas em papel «mâché», desenhos, aguarelas e outras pinturas, fotografias, retratos, imagens, oleografias, impressões, gravuras (incluindo fotogravuras) e representações gráficas, madeira para modelação, matérias plásticas para a modelagem, paletas para pintores; artigos e instrumentos para desenho e para escrever, incluindo pantógrafos, godés para a pintura, cavaletes para a pintura, tintas da China, pastéis (lápiz), pranchas e placas para gravar, pranchetas, aparos (de ouro, em aço ou outros materiais), limpa-amparos, estilógrafos e esferas (de aço ou não) para os mesmos, apoia-mãos para pintores, caixas de pintura, telas para a pintura, lápis (incluindo de ardósia e carvão), minas de lápis, porta-minas e lapiseiras em metais não preciosos, tinteiros e tintas de escrever, tábuas aritméticas, blocos (incluindo blocos de notas e para desenho), cadernos, álbuns, almanaques, brochuras, prospectos, catálogos, brochas e outros pincéis (incluindo rolos para pintores de edifícios), canetas

箱，繪畫用畫布，鉛筆（包括板岩的及碳的），鉛筆芯，非貴重金屬製鉛筆芯盒及鉛筆盒，墨水瓶及書寫墨水，算術木板，本子（包括筆記本及繪圖本），練習本，相簿，年鑑，小冊子，平面圖，目錄，圖釘及其他畫筆（包括樓宇畫家用滾筒），鋼筆（貴重金屬製的除外），平版印刷石，粉筆（指定如平版印刷用，裁縫用、書寫用及標示用）及滑石塊，粉筆盒，鉛條，分割四方形的尺，設計圖曲線用工具（包括噴槍），描圖用尖刀，畫直線用尺，擦膠及其他擦除用品，磨尖或削尖鉛筆用機及其他削鉛筆機，T字尺及其他繪圖用直角尺，繪圖用剪紙框，大量複製用設備及機器，黑板；文具及辦公用品，包括分類器，地址或活版印刷用鉛版，封套及其他覆蓋物（文具），切紙刀，黏合劑，魚膠，樹膠帶，樹膠布，黏合帶分配器，文具或家用黏合帶及其他黏合材料，文具或家用澱粉膠水，書立，釘書機及釘書用壓機，透明膠，辦公室用釘書釘，裝訂用布，改正用墨（日光膠版術），電腦程式之記錄用紙帶或卡，折紙刀，檔案夾，秘書文件夾，記錄簿，索引，便條用彈簧，印章用印台，蓋及支架，標誌，印章用封印及其他徽章及圖章，包括辦公室印章及地址用印章，吸墨紙，打字機及其滾筒和鍵，便攜活版印刷術，書寫用書架，表格及格式，鋼筆用鉤及辦公室用鉤，標籤（非布料製），製書籍卷首小花飾的設備，控制籌碼或標記，辦公室用弄濕器及浸濕器，時間表及其他印刷品，編印地址用機，小書，這些用的書及標記，複寫用具，手冊及學校材料，數學工具，平頭釘或釘書釘，穿孔器，打孔器，辦公室刮刀及所有種類的紙，包括木紙，記錄設備用紙（包括電動心動描記器用紙及無線電報用紙），移印用紙，化學紙，鑄型紙，銀的紙，過濾紙，嘉年華會

(excluindo as que sejam em materiais preciosos), pedras litográficas, giz (designadamente para a litografia, para alfaiates, para escrever e para marcar) e esteatite, porta-giz, regretas, régua de secção quadrada, instrumentos para o traçado de curvas (incluindo pistolas), estiletos para traçar, tira-linhas, borrachas e outros produtos para apagar, máquinas para afiar ou aguçar os lápis e outras máquinas apára-lápis, tês e outros esquadros para desenho, pochoirs, aparelhos e máquinas para policopiar, quadros negros; artigos de papelaria e de escritório, incluindo classificadores, clichés para endereços ou de tipografia, capas e outras coberturas (papelaria), corta-papel, glúten, ictiocola, fitas gomadas, panos gomados, distribuidores de fita adesiva, fitas adesivas e outros materiais colantes para papelaria ou para uso doméstico, cola de amido para papelaria ou para uso doméstico, ampara-livros, agrafadores e prensas para agrafar, transparentes, agrafes para escritório, tela para encadernações, tintas para corrigir (heliografia), fitas em papel ou cartões para o registo de programas de computadores, dobradeiras, dossiers, pastas de secretária, livros de registo, repertórios, molas para notas, almofadas, tampões e suportes para carimbos, brasões, sinetes e outras placas e selos para carimbar, incluindo carimbos de escritório e para endereços, mata-borrões, máquinas de escrever e cilindros e teclas para as mesmas, tipografias portáteis, estantes para escrever, formulários e fórmulas, ganchos para canetas e ganchos para escritórios, etiquetas (que não em tecido), aparelhos para fazer vinhetas, fichas ou marcas de controlo, humedecedores, molhadores para escritório, horários e outros impressos, máquinas para imprimir endereços, livretes, livros e marcas para estes, manifolds, manuais e material escolar, instrumentos matemáticos, tachas ou percevejos, perfuradores, saca-bocados, raspadeiras de escritório e papel de todos os tipos, incluindo papel de madeira, papel para aparelhos registadores (incluindo papel para electrocardiógrafos e papel para radiogramas), papel para decalque, papel químico, papel «mâché», papel de prata, papel filtro, papelinhos de Carnaval, papel-pergaminho, papel luminoso, folhas de viscoso para embalagem; outros, designadamente anéis e anilhas para charutos, anilhas de pincéis, caracteres (incluindo números e letras, designadamente letras de aço), decalques e decalcomanias, telas para decalcar e papel para decalque, padrões para a confecção de vestuário e para a costura, modelos de bordados, cromos, cromolitografias, feltros para fundos de canecas e cervejas, bobinas para fitas tintadas, braçadeiras para instrumentos de inscrever, branquetas para tipografia (excluindo aqueles que sejam em matérias têxteis) e outros produtos de tipografia, telas de dar tinta para duplicadores, argila (incluindo para modelar mas excluindo a argila para uso dentário), folhas de celulose regenerada para embalagens, bilhetes, cartões de boas-festas e de participação, postais ilustrados, caixas em cartão ou em papel (incluindo caixas para selos), cartões para caixas de chapéus, cartões perfurados para teares Jacquard, cartão

碎紙片，羊皮紙，發光紙，包裝用黏貼的頁；其他，尤指雪茄用的環及小環，畫筆小環，書寫符號（包括數字及字母，尤指鋼的字母），移印及移印畫，移印用畫布及移印紙，製服裝及縫紉用紙樣，刺繡模型，石印彩色畫，石版彩印術，有耳杯及啤酒瓶底部用墊，染色帶用線軸，銘刻工具用抓手，活版印刷用的白布（紡織材料製的除外）及其他活版印刷產品，複製器用加色畫布，黏土（包括造型用但牙科用黏土除外），包裝用再生纖維頁，門票，節日賀卡及通知卡，有插圖的明信片，紙板或紙製的盒（包括印章用盒），帽盒用紙板，花布織機用穿孔紙板，紙板（包括木漿的）及紙板製品，紙板製管子，信及信紙，信件磅及書信用籃，海報及海報袋，這些為紙製或紙板製，遊戲卡，存檔用馬仔，日曆，紙製窗簾及簾子，紙製毛巾及桌布，紙製桌上紙巾袋及其他桌用巾，卸裝用紙巾，衛生紙，嬰兒用紙餐巾，紙製乾手紙（毛巾），紙圍涎，文件用包裝紙，盒（包括繪圖用，紙樣用及數字的），縫紉用紙樣，紙製過濾器及過濾材料，瓶子及碟子的紙底座，方形活字盤，電鑄製版術及電鑄製版術的鉛版，黏貼相片用支架及設備，地理地圖及地球地圖，榫眼；教育及教學材料（其為以遊戲形式），包括顯微鏡學用的生物學剖面圖及組織學剖面圖；構圖用（活版印刷術）掛字盤及圖板或底架；預防關於支票之欺詐用設備；整理及點算金錢用托盤；膠印版；弄成大理石花紋用的梳子，室內水族池，模子及樣版，地址用及編地址機用金屬薄片，平面圖，裝訂用布；包裝用紙製或塑料製袋，封皮及小口袋，郵票，蓋章用機及材料，書籤，封口用信封及辦公室機器；染色大蓋子，報章，雜誌，期刊及其他出版物，耶穌受難像及大串念珠。

商標構成：

路氹購物中心

COTAI CENTRAL MALL

(incluindo de pasta de madeira) e cartonagens, tubos em cartão, cartas e papel de cartas, pesa-cartas e cestos para a correspondência, cartazes e porta-cartazes, estes em papel ou em cartão, cartas de jogar, cavaleiros para fichas, calendários, cortinas e estores em papel, toalhas e roupa de mesa em papel, napperons e outras toalhas para a mesa em papel, lenços em papel para desmaquilhar, papel higiénico, guardanapos em papel para bebés, enxuga-mãos em papel (toalhas), babadoiros em papel, camisas para documentos, estojos (incluindo para desenho, para padrões e de matemática), padrões para a costura, filtros e matérias filtrantes em papel, fundos em papel de garrafas e de pratos, galés, galvanotipos e clichés de galvanotipia, suportes e aparelhos para a colagem de fotografias, mapas geográficos e globos terrestres, malhetes; material de instrução e ensino (mesmo se sob a forma de jogo), incluindo cortes biológicos para a microscopia e cortes histológicos; componedores e quadros ou chassis para compor (tipografia); aparelhos para prevenir a fraude sobre cheques; tabuleiros para ordenar e contar dinheiro; hectógrafos, pentes para marmorear, aquários de interior, moldes ou padrões, placas para endereços e para máquinas de endereçar, planos, panos para encadernações; sacos, invólucros e bolsinhas para embalagens em papel ou em matérias plásticas, selos de correio, máquinas e matérias para selar, marca-livros, sobrescritos e máquinas de escritório para os fechar; tampões tintados, jornais, revistas, periódicos e outras publicações, crucifixos e rosários.

A marca consiste em:

路氹購物中心

COTAI CENTRAL MALL

商標編號：N/24227

類別： 18

申請人：威尼斯人澳門股份有限公司，場所：Avenida Dr. Mário Soares, n.º 25, Edifício Montepio, Apartamento 25, 2.º andar, Macau.

國籍：根據澳門法例成立

活動：商業及工業

申請日期：2006/09/19

產品：手提箱，筐包括用於運載兒童的，錢袋，袋包括露營者用袋，旅行保險箱，皮革物品包括旅行箱，頭盔用皮革製箱，沙灘袋，學生用夾及袋，衣箱及旅行箱，文件用小手提箱，背包，文件夾，非貴重金屬製零錢包，音樂箱封皮，購物或供給用袋，包裝用皮革製小袋子，小口袋及其他封皮，女式小陽傘，皮卡，皮革製或皮卡製箱子，硫化纖維製箱子，鐵頭登山杖，登山運動員的袋，座椅手杖，登山運動員拐杖及柺棍，手杖柄及雨傘柄，人造皮革，鞣製的牛皮革，未加工或半加工皮革，用於包裹鞋類的皮革，鞣皮，傢具用皮革裝飾物，皮革製覆蓋物，岩羚羊皮

Marca n.º N/24 227

Classe: 18.^a

Requerente: Venetian Macau S.A., em inglês Venetian Macau Limited, Avenida Dr. Mário Soares, n.º 25, Edifício Montepio, Apartamento 25, 2.º andar, Macau.

Nacionalidade: constituída segundo as leis de Macau

Actividade: comercial e industrial

Data do pedido: 2006/09/19

Produtos: malas de mão, alcofas incluindo as que servem para transportar crianças, bolsas, sacos incluindo sacos de campistas, cofres de viagem, artigos de marroquinaria, incluindo estojos de viagem, estojos em couro para capacetes, sacos de praia, pastas e sacos para estudantes, baús e malas de viagem, maletas para documentos, mochilas, porta-documentos, porta-moedas não em metais preciosos, invólucros porta-música, sacos para compras ou provisões, saquinhos, bolsinhas e outros invólucros em couro para embalagem, sombrinhas, cartão-couro, caixas em couro ou em

(非為清潔用)，動物皮，包括屠宰的動物，彈簧用皮革製鞍，武裝帶及其他皮革製帶子，框架，鯨鬚，手杖及雨傘或陽傘用套子，動物頸圈，護眼罩，馬具，鞍的前穹，馬具及相關五金器具，大籠頭，繮繩，馬衣及其他馬用覆蓋物，鞭，皮革製馬的肚帶及其他鞍具，馬具的帶子，皮革帶，皮革繩，旱冰鞋用帶，皮線，帽帶及其他皮帶及繩索；馬鐙用橡膠製繮繩及零件。

商標構成：

路氹購物中心

COTAI CENTRAL MALL

cartão-couro, caixas em fibra vulcanizada, alpenstocks, sacos de alpinistas, bengalas-assentos, bastões e bordões de alpinista, punhos de bengalas e de chapéus-de-chuva, imitações de couro, couro de boi curtido, couro em bruto ou semitrabalhado, couro para forrar o calçado, peles curtidas, guarnições de couro para móveis, coberturas em peles, peles de camurça (sem ser para limpeza), peles de animais, incluindo animais de matadouro, bainhas em couro para molas, bandoleiras e outras correias em couro, armações, barbas de baleia, bengalas e bainhas de e para chapéus-de-chuva ou chapéus-de-sol, coleiras para animais, antolhos, arreios, arções de selas, arreios e respectivas ferragens, bridões, cabrestos, xairéis e outras coberturas para cavalos, chicotes, cilhas em couro e outra selaria, correias de arreio, correias de couro, cordões em couro, correias para patins, fios de couro, fitas de chapéu e demais correame e correaria; rédeas e peças em borracha para estribos.

A marca consiste em:

路氹購物中心

COTAI CENTRAL MALL

商標編號：N/24228

類別：35

申請人：威尼斯人澳門股份有限公司，場所：Avenida Dr. Mário Soares, n.º 25, Edifício Montepio, Apartamento 25, 2.º andar, Macau.

國籍：根據澳門法例成立

活動：商業及工業

申請日期：2006/09/19

服務：售賣服務（零售及批發，於店舖或其他設置於商業中心內或非設置於商業中心的商業區域），如香料產品，香薰，精油，化妝品，薰衣草水及油，化妝品用杏仁奶及油，梳粧奶，佛手柑精，薄荷精及其他精油，雪松精油，香，有香味的木，龍涎香，麝香，天芥菜精，紫羅蘭酮，茉莉油，次氯酸鈉水及其他香味水，古龍水，非醫用浴鹽及其他沐浴用化妝製劑，防曬產品及其他曬黑皮膚用化妝製劑，美容面膜，漂白皮膚用乳霜，脫毛蠟及其他脫毛產品，唇部用胭脂，指甲油，除油用產品，化妝用筆及護理皮膚用化妝產品，卸妝用產品，洗髮水，肥皂，包括杏仁

Marca n.º N/24 228

Classe: 35.^a

Requerente: Venetian Macau S.A., em inglês Venetian Macau Limited, Avenida Dr. Mário Soares, n.º 25, Edifício Montepio, Apartamento 25, 2.º andar, Macau.

Nacionalidade: constituída segundo as leis de Macau

Actividade: comercial e industrial

Data do pedido: 2006/09/19

Serviços: serviços de venda (a retalho e por grosso, em lojas ou outras áreas comerciais localizadas dentro de arcadas comerciais ou não), nomeadamente de artigos de perfumaria, aromas, óleos essenciais, cosméticos, água e óleo de alfavaca, leite e óleo de amêndoas para uso cosmético, leites de «toilette», essências de bergamota, hortelã-pimenta e outras, óleos essenciais de cedro, incenso, madeiras odorantes, âmbar, almíscar, heliotropina, ionone, óleo de jasmim, água de javel e outras águas de cheiro, água-de-colónia, sais para o banho de uso não medicinal e outras preparações cosméticas para o banho, produtos anti-solares e outras preparações cosméticas para bronzear a pele, máscaras de beleza, creme para branquear a pele, cera para depilar e outros produtos depilatórios, «rouge» para os lábios, lacas para as unhas, produtos para tirar as lacas, lápis para uso cosmético e produtos cosméticos para o cuidado da pele, produtos para a desmaquilhagem, champu, sabões, incluindo de amêndoa, sabões desinfetantes e sabões desodorizantes, desodorizantes para uso pessoal, estojos de cosmética, motivos decorativos para uso

肥皂，消毒肥皂及除臭肥皂，個人用除臭劑，化妝盒，化妝用裝飾品，化妝用棉，化妝用棉棒，肥皂及鬚鬚用染料，鬚用蠟，鬚鬚用防腐石，非醫用口腔護理產品，飲料及蛋糕用香精，漂白用鹽及梳打，頭髮用着色劑及染料，卷曲頭髮用製劑，毛髮乳液，浮石，化妝用浮石，鞋油及花的精華液；珠寶，裝飾品及首飾物品，貴重寶石及貴重金屬，包括瑪瑙，黃琥珀裝飾品，琥珀色的珍珠及其他，鑽石，尖晶石，鈦，未加工或半加工貴重金屬，貴重金屬的合金及錠，橄欖石，鈮，貴重寶石及半貴重寶石，白金，富鋁品質玻璃；銀的裝飾品，護身符，指環，袖口鈕，頸鏈，銀線及線製的銀，領帶別針，手鐲，糖罐，裝飾的別針，針，針盒，針用小箱子及盒，服務用托盤及其他淺盤，瓶子，網袋，小而精緻的糖果盒，雪茄及香煙用煙嘴及盒或小保險箱，香煙盒及其他香煙盒物品，火柴盒及其他火柴盒物品，耳環，胸針，茶壺及茶用箱及咖啡用具，非電咖啡壺，粉盒，掛牆鐘或座檯鐘盒，油燈，大燭台，鋼筆，家用籃，煙灰缸，杯，鏈，廚房用工具及容器，茶用過濾器，細口小瓶，調味瓶架，餐巾環，標誌，鉛筆盒及其他鉛筆盒物品，鉛筆芯盒，零錢包，核桃鉗子，鹹蛋用盤子，筷子盒，漏勺（茶的及其他的），胡椒粉瓶，煙草用大壇子，祝聖及其他用鉢，沙律盤，大的高腳杯，湯盤，毛巾架，長盤子，骨灰罐，全為貴重金屬製；未加工及半加工煤玉，煤玉製裝飾品，貴重金屬製餐具，錶帶，小擺設，半身塑像，青銅或貴重金屬製雕像及小雕像及其他藝術品或裝飾用品，銅支腕杖；象牙製裝飾品；鐘錶及鐘錶物品，包括鬧鐘，原子鐘，掛牆鐘或室鐘及其相關盒子，日晷，電動鐘，小室鐘，腕錶，鐘錶用保險箱及盒，錨，錨的擒縱機，圓筒的擒縱機，箱子，鏈，精密計時器，精密測時器及其他計時儀器，盒，顯示器，運行器，鐘錶，彈簧，手鐲，玻璃，發條盒；及全銀器，未加工或鑄過的金及金紙製物品；建築模型，戲劇舞台，歌譜書（包括歌曲集），雕刻或平版印刷的藝術品，鑄型紙製塑像，繪畫，水彩畫及其他繪圖，照片，肖像，圖像，石印的油畫，印刷品，圖片（包括照相版圖畫）及展示圖表，造型用木，造型用塑膠材料，畫家用調色板；繪畫及書寫用品及工具，包括比例畫圖儀，繪畫用水彩盤，繪畫用畫架，墨汁，繪畫用的彩色粉筆（鉛筆），雕刻用大木板及板，小木板，鋼筆尖（金的，鋼製或其他材料），清潔筆

cosmético, algodão para uso cosmético, bastonetes algodoados para uso cosmético, sabão e tinturas para a barba, cera para bigodes, pedras anti-sépticas para a barba, produtos para os cuidados da boca de uso não medicinal, aromas para bebidas e para bolos, sais e soda para branquear, corantes e tinturas para cabelos, preparações para a ondulação dos cabelos, loções capilares, pedra-pomes, pomadas para uso cosmético, cremes para calçado e extractos de flores; joalharia, adereços e artigos de bijuteria, pedras preciosas e metais preciosos, incluindo ágatas, adereços de âmbar amarelo, pérolas de ambarino e outras, diamantes, espinelas, irídio, metais preciosos em bruto ou semitrabalhados, ligas e lingotes de metais preciosos, olivina, paládio, pedras preciosas e pedras finas semipreciosas, platina, strass; adereços de prata, amuletos, anéis, botões de punho, colares, fios em prata e prata em fios, alfinetes de gravata, pulseiras, açucareiros, alfinetes de adereço, agulhas, agulheiros, caixinhas e estojos para agulhas, bandejas e outros tabuleiros para servir, bilhas, bolsas de malha, bonbonnières, boquilhas e caixas ou pequenos cofres para charutos e para cigarros, cigarreiras e outros objectos porta-cigarros, caixas para fósforos e outros objectos porta-fósforos, brincos, broches, bules e caixas para chá e serviços para café, cafeteiras não-eléctricas, caixas de pó-de-arroz, caixas de relógio, de parede ou de sala, candeeiros, candelabros, canetas, cestos para uso doméstico, cinzeiros, copos, correntes, utensílios e recipientes para a cozinha, filtros para chá, frascos, galheteiros, argolas de guardanapos, insígnias, lapiseiras e outros objectos porta-lápis, porta-minas, porta-moedas, quebra-nozes, oveis, porta-palitos, passadores (de chá e outros), pimenteiros, potes para tabaco, vasos sagrados e outros, saladeiras, taças grandes, terrinas para sopa, toalheiros, travessas, urnas, tudo em metais preciosos; azeviche em bruto ou semitrabalhado, ornamentos em azeviche, baixelas em metais preciosos, berloques, bibelots, bustos, estátuas e estatuetas e outros objectos de arte ou para decoração em bronze ou metais preciosos, tentos de cobre; adereços em marfim; relógios e artigos de relojoaria, incluindo relógios-despertador, relógios atómicos, relógios de parede ou de sala e respectivas caixas, relógios de sol, relógios eléctricos, relógios pequenos de sala, relógios-pulseiras, cofres e estojos para relógios, âncoras, escapes de âncoras, escapes de cilindro, caixas, correntes, cronógrafos, cronómetros e outros instrumentos cronométricos, estojos, mostradores, movimentos, ponteiros, molas, pulseiras, vidros, tambores; e ourivesaria, ouro em bruto ou batido e objectos em ouro-papel; maquetas de arquitectura, cenários para teatros, livros de canções (incluindo cancioneiros), objectos de arte gravados ou litografados, estatuetas em papel «mâché», desenhos, aguarelas e outras pinturas, fotografias, retratos, imagens, oleografias, impressões, gravuras (incluindo fotogravuras) e representações gráficas, madeira para modelação, matérias plásticas para a modelagem, paletas para pintores; artigos e instrumentos para desenho e para escrever, incluindo pantógrafos,

尖，自來水筆及其滾珠（鋼的或非鋼的），畫家用手部支撐器，繪圖箱，繪畫用畫布，鉛筆（包括板岩的及碳的），鉛筆芯，非貴重金屬製鉛筆芯盒及鉛筆盒，墨水瓶及書寫墨水，算術木板，本子（包括筆記本及繪圖本），練習本，相簿，年鑑，小冊子，平面圖，目錄，圖釘及其他畫筆（包括樓宇畫家用滾筒），鋼筆（貴重金屬製的除外），平版印刷石，粉筆（指定如平版印刷用，裁縫用、書寫用及標示用）及滑石塊，粉筆盒，鉛條，分割四方形的尺，設計圖曲線用工具（包括噴槍），描圖用尖刀，畫直線用尺，擦膠及其他擦除用品，磨尖或削尖鉛筆用機及其他削鉛筆機，T字尺及其他繪圖用直角尺，繪圖用剪紙框，大量複製用設備及機器，黑板；文具及辦公用品，包括分類器，地址或活版印刷用鉛版，封套及其他覆蓋物（文具），切紙刀，黏合劑，魚膠，樹膠帶，樹膠布，黏合帶分配器，文具或家用黏合帶及其他黏合材料，文具或家用澱粉膠水，書立，釘書機及釘書用壓機，透明膠，辦公室用釘書釘，裝訂用布，改正用墨（日光膠版術），電腦程式之記錄用紙帶或卡，折紙刀，檔案夾，秘書文件夾，記錄簿，索引，便條用彈簧，印章用印台，蓋及支架，標誌，印章用封印及其他徽章及圖章，包括辦公室印章及地址用印章，吸墨紙，打字機及其滾筒和鍵，便攜活版印刷術，書寫用書架，表格及格式，鋼筆用鉤及辦公室用鉤，標籤（非布料製），製書籍卷首小花飾的設備，控制籌碼或標記，辦公室用弄濕器及浸濕器，時間表及其他印刷品，編印地址用機，小書，這些用的書及標記，複寫用具，手冊及學校材料，數學工具，平頭釘或釘書釘，穿孔器，打孔器，辦公室刮刀及所有種類的紙，包括木紙，記錄設備用紙（包括電動心動描記器用紙及無線電報用紙），移印用紙，化學紙，鑄型紙，銀的紙，過濾紙，嘉年華會碎紙片，羊皮紙，發光紙，包裝用黏貼的頁；其他，尤指雪茄用的環及小環，畫筆小環，書寫符號（包括數字及字母，尤指鋼的字母），移印及移印畫，移印用畫布及移印紙，製服裝及縫紉用紙樣，刺繡模型，石印彩色畫，石版彩印術，有耳杯及啤酒瓶底部用墊，染色帶用線軸，銘刻工具用抓手，活版印刷用的白布（紡織材料製的除外）及其他活版印刷產品，複製器用加色畫布，黏土（包括造型用但牙科用黏土除外），包裝用再生纖維頁，門票，節日賀卡及通知卡，有插圖的明信片，紙板或紙製的盒（包

godés para a pintura, cavaletes para a pintura, tintas da China, pastéis (lápiz), pranchas e placas para gravar, pranchetas, aparos (de ouro, em aço ou outros materiais), limpa-amparos, estilógrafos e esferas (de aço ou não) para os mesmos, apoia-mãos para pintores, caixas de pintura, telas para a pintura, lápis (incluindo de ardósia e carvão), minas de lápis, porta-minas e lapiseiras em metais não preciosos, tinteiros e tintas de escrever, tábuas aritméticas, blocos (incluindo blocos de notas e para desenho), cadernos, álbuns, almanaques, brochuras, prospectos, catálogos, brochas e outros pincéis (incluindo rolos para pintores de edifícios), canetas (excluindo as que sejam em materiais preciosos), pedras litográficas, giz (designadamente, para a litografia, para alfaiates, para escrever e para marcar) e esteatite, porta-giz, regretas, régua de secção quadrada, instrumentos para o traçado de curvas (incluindo pistolas), estiletos para traçar, tira-linhas, borrachas e outros produtos para apagar, máquinas para afiar ou aguçar os lápis e outras máquinas apára-lápis, tês e outros esquadros para desenho, pochoirs, aparelhos e máquinas para policopiar, quadros negros; artigos de papelaria e de escritório, incluindo classificadores, clichés para endereços ou de tipografia, capas e outras coberturas (papelaria), corta-papel, glúten, ictiocola, fitas gomadas, panos gomados, distribuidores de fita adesiva, fitas adesivas e outros materiais colantes para papelaria ou para uso doméstico, cola de amido para papelaria ou para uso doméstico, ampára-livros, agrafadores e prensas para agrafar, transparentes, agrafes para escritório, tela para encadernações, tintas para corrigir (heliografia), fitas em papel ou cartões para o registo de programas de computadores, dobradeiras, dossiers, pastas de secretaria, livros de registo, repertórios, molas para notas, almofadas, tampões e suportes para carimbos, brasões, sinetes e outras placas e selos para carimbar, incluindo carimbos de escritório e para endereços, mata-borrões, máquinas de escrever e cilindros e teclas para as mesmas, tipografias portáteis, estantes para escrever, formulários e fórmulas, ganchos para canetas e ganchos para escritórios, etiquetas (que não em tecido), aparelhos para fazer vinhetas, fichas ou marcas de controlo, humedecedores, molhadores para escritório, horários e outros impressos, máquinas para imprimir endereços, livretes, livros e marcas para estes, manifolds, manuais e material escolar, instrumentos matemáticos, tachas ou percevejos, perfuradores, saca-bocados, raspadeiras de escritório e papel de todos os tipos, incluindo papel de madeira, papel para aparelhos registadores (incluindo papel para electrocardiógrafos e papel para radiogramas), papel para decalque, papel químico, papel «mâché», papel de prata, papel filtro, papelinhos de Carnaval, papel-pergaminho, papel luminoso, folhas de viscosse para embalagem; outros, designadamente anéis e anilhas para charutos, anilhas de pincéis, caracteres (incluindo números e letras, designadamente, letras de aço), decalques e decalcomanias, telas para decalcar e papel para decalque, padrões para a confecção de vestuário e para

括印章用盒)，帽盒用紙板，花布織機用穿孔紙板，紙板（包括木漿的）及紙板製品，紙板製管子，信及信紙，信件磅及書信用籃，海報及海報袋，這些為紙製或紙板製，遊戲卡，存檔用馬仔，日曆，紙製窗簾及簾子，紙製毛巾及桌布，紙製桌上紙巾袋及其他桌用巾，卸裝用紙巾，衛生紙，嬰兒用紙餐巾，紙製乾手紙（毛巾），紙圍涎，文件用包裝紙，盒（包括繪圖用，紙樣用及數字的），縫紉用紙樣，紙製過濾器及過濾材料，瓶子及碟子的紙底座，方形活字盤，電鑄製版術及電鑄製版術的鉛版，黏貼相片用支架及設備，地理地圖及地球地圖，榫眼；教育及教學材料（其為以遊戲形式），包括顯微鏡學用的生物學剖面圖及組織學剖面圖；構圖用（活版印刷術）掛字盤及圖板或底架；預防關於支票之欺詐用設備；整理及點算金錢用托盤；膠印版；弄成大理石花紋用的梳子，室內水族池，模子及樣版，地址用及編地址機用金屬薄片，平面圖，裝訂用布；包裝用紙製或塑料製袋，封皮及小口袋，郵票，蓋章用機及材料，書籤，封口用信封及辦公室機器；染色大蓋子，報章，雜誌，期刊及其他出版物，耶穌受難像及大串念珠；手提箱，筐——包括用於運載兒童的——，錢袋，袋——包括露營者用袋——，旅行保險箱，皮革物品——包括旅行箱——，頭盔用皮革製箱，沙灘袋，學生用夾及袋，衣箱及旅行箱，文件用小手提箱，背包，文件夾，非貴重金屬製零錢包，音樂箱封皮，購物或供給用袋，包裝用皮革製小袋子，小口袋及其他封皮，女式小陽傘，皮卡，皮革製或皮卡製箱子，硫化纖維製箱子，鐵頭登山杖，登山運動員的袋，座椅手杖，登山運動員拐杖及拐棍，手杖柄及雨傘柄，人造皮革，鞣製的牛皮革，未加工或半加工皮革，用於包裹鞋類的皮革，鞣皮，傢具用皮革裝飾物，皮革製覆蓋物，岩羚羊皮（非為清潔用），動物皮，包括屠宰的動物，彈簧用皮革製鞍，武裝帶及其他皮革製帶子，框架，鯨鬚，手杖及雨傘或陽傘用套子，動物頸圈，護眼罩，馬具，鞍的前穹，馬具及相關五金器具，大籠頭，繮繩，馬衣及其他馬用覆蓋物，鞭，皮革製馬的肚帶及其他鞍具，馬具的帶子，皮革帶，皮革繩，旱冰鞋用帶，皮線，帽帶及其他皮帶及繩索；馬鐙用橡膠製繮繩及零件；小金屬玩物及其他瓷器；水晶（玻璃

a costura, modelos de bordados, cromos, cromolitografias, feltros para fundos de canecas e cervejas, bobinas para fitas tintadas, braçadeiras para instrumentos de inscrever, branquetas para tipografia (excluindo aqueles que sejam em matérias têxteis) e outros produtos de tipografia, telas de dar tinta para duplicadores, argila (incluindo para modelar mas excluindo a argila para uso dentário), folhas de celulose regenerada para embalagens, bilhetes, cartões de boas-festas e de participação, postais ilustrados, caixas em cartão ou em papel (incluindo caixas para selos), cartões para caixas de chapéus, cartões perfurados para teares Jacquard, cartão (incluindo de pasta de madeira) e cartonagens, tubos em cartão, cartas e papel de cartas, pesa-cartas e cestos para a correspondência, cartazes e porta-cartazes, estes em papel ou em cartão, cartas de jogar, cavaleiros para fichas, calendários, cortinas e estores em papel, toalhas e roupa de mesa em papel, napperons e outras toalhas para a mesa em papel, lenços em papel para desmaquilhar, papel higiénico, guardanapos em papel para bebés, enxuga-mãos em papel (toalhas), babadoiros em papel, camisas para documentos, estojos (incluindo para desenho, para padrões e de matemática), padrões para a costura, filtros e matérias filtrantes em papel, fundos em papel de garrafas e de pratos, galés, galvanotipos e clichés de galvanotipia, suportes e aparelhos para a colagem de fotografias, mapas geográficos e globos terrestres, malhetes; material de instrução e ensino (mesmo se sob a forma de jogo), incluindo cortes biológicos para a microscopia e cortes histológicos; componedores e quadros ou chassis para compor (tipografia); aparelhos para prevenir a fraude sobre cheques; tabuleiros para ordenar e contar dinheiro; hectógrafos, pentes para marmorear, aquários de interior, moldes ou padrões, placas para endereços e para máquinas de endereçar, planos, panos para encadernações; sacos, invólucros e bolsinhas para embalagens em papel ou em matérias plásticas, selos de correio, máquinas e matérias para selar, marca-livros, sobrescritos e máquinas de escritório para os fechar; tampões tintados, jornais, revistas, periódicos e outras publicações, crucifixos e rosários; malas de mão, alcofas - incluindo as que servem para transportar crianças -, bolsas, sacos - incluindo sacos de campistas -, cofres de viagem, artigos de marroquinaria - incluindo estojos de viagem -, estojos em couro para capacetes, sacos de praia, pastas e sacos para estudantes, baús e malas de viagem, maletas para documentos, mochilas, porta-documentos, porta-moedas não em metais preciosos, invólucros porta-música, sacos para compras ou provisões, saquinhos, bolsinhas e outros invólucros em couro para embalagem, sombrinhas, cartão-couro, caixas em couro ou em cartão-couro, caixas em fibra vulcanizada, alpenstocks, sacos de alpinistas, bengalas-assentos, bastões e bordões de alpinista, punhos de bengalas e de chapéus-de-chuva, imitações de couro, couro de boi curtido, couro em bruto ou semitrabalhado, couro para forrar o calçado, peles curtidas, guarnições de couro para móveis, coberturas em peles, peles de camurça (sem ser para

器皿) —— 包括上了釉的玻璃 —— ; 瓷器製、赤陶製或玻璃製藝術品或裝飾品 (包括小古董, 半身塑像, 雕像及小雕像); 家用彩釉陶器及陶瓷製器; 骰子用杯 (非貴重金屬製); 信號燈用玻璃; 瓷器製成玻璃製標誌; 馬略爾卡陶器, 蛋白石及蛋白石色的石, 玻璃製馬賽克 (非建築用), 餐具 (非貴重金屬製及包括上了釉的陶器餐具), 啤酒用有耳杯, 吸麵包屑用器具, 鏟 (餐桌配件), 糖盅, 碟架 (餐具), 碟子 (非貴重金屬製), 包括紙碟及蔬菜用碟, 餐巾環及其他餐巾盒 (所有非為貴重金屬製), 燭台 (非貴重金屬製), 蠟燭用蠟盤 (非貴重金屬製), 大燭台及其他油燈 (非貴重金屬製), 油燈玻璃用刷, 桌上用整套餐具的支架, 食物用發熱容器, 飲料用發熱容器, 包含有抵消熱量流質物的食物冷卻物品 (家用), 玻璃製壇子 (容器), 沙漏, 熄滅器 (非貴重金屬製), 奶瓶加熱器 (非電動), 非電動煮食器具, 鈕扣拔除器, 盆及其他容器 (包括床上便盆及桶), 葫蘆器皿, 帶把平底鍋, 花盆 (非紙製), 壇及其他瓶子 (非貴重金屬製), 帆布製桶, 開瓶塞器, 玻璃瓶塞, 細頸大玻璃瓶 (包括用稻草填塞的細頸大玻璃瓶), 瓶子及其他瓶, 開瓶器, 瓶架 (餐具), 隔絕瓶子及冷凍瓶子, 冷凍用桶, 冷水用吸管, 調味瓶, 調味架 (非貴重金屬製), 吸管及其他試酒器, 家用籃 (非貴重金屬製), 大木盆或木碗, 湯盆 (非貴重金屬製), 碗, 古代的酒杯, 簸箕及其他服務用托盤 (非貴重金屬製), 包括家用紙製托盤, 菜譜卡架, 桌子中央 (非貴重金屬製), 花用及用於整理花朵的瓶及支架, 接受祝聖的瓶 (非貴重金屬製), 細口小瓶 (非貴重金屬製), 大壇子及大壇子的蓋, 糖果盅 (非貴重金屬製), 用於分配紙餐巾的金屬盒, 玻璃盒, 茶盒 (非貴重金屬製), 肥皂用盒 (肥皂盒), 粉盒 (非貴重金屬製), 粉撲, 鬚鬚掃, 鬚鬚掃架, 卸妝用非電動器具, 垃圾箱, 大鍋, 膠水用罐, 廚房用容器 (非貴重金屬製), 清潔容器用刷, 金屬絲清潔球, 擦具 (刷及清潔布), 煎鍋, 平底鍋 (密封鍋), 廚房成套設備, 平底鍋蓋用鎖, 非電動高壓蒸汽滅菌平底鍋, 非電動壓力鍋, 煮食器具 (非貴重金屬製), 非電動攪拌器 (包括家用), 地毯拍打器, 飲水槽及其他飲用容器 (包括角), 器物的尖形

limpeza), peles de animais, incluindo animais de matadouro, bainhas em couro para molas, bandoleiras e outras correias em couro, armações, barbas de baleia, bengalas e bainhas de e para chapéus-de-chuva ou chapéus-de-sol, coleiras para animais, antolhos, arreios, arções de selas, arreios e respectivas ferragens, bridões, cabrestos, xairéis e outras coberturas para cavalos, chicotes, cilhas em couro e outra selaria, correias de arreio, correias de couro, cordões em couro, correias para patins, fios de couro, fitas de chapéu e demais correame e correaria; rédeas e peças em borracha para estribos; chinesices e outras porcelanas; cristais (vidraria) - incluindo vidro esmaltado -; objectos de arte ou para decoração em porcelana, em terracota ou em vidro (incluindo bibelots, bustos, estátuas e estatuetas); faianças e produtos cerâmicos para uso doméstico; copos para dados (não em metais preciosos); vidros para fanais; insígnias em porcelana ou em vidro; majólica, opalas e opalinas, mosaicos em vidro (não para a construção), loiça (não em metais preciosos e incluindo loiça de barro vidrado), canecas para cerveja, apanha-migalhas, pás (acessório de mesa), açucareiros, apoios de pratos (loiça), pratos (não em metais preciosos), incluindo pratos em papel e pratos para legumes, argolas e outros porta-guardanapos (todos não em metais preciosos), arandelas (não em metais preciosos), palmatórias (não em metais preciosos) para velas, candelabros e outros candeeiros (não em metais preciosos), escovas para vidros de candeeiros, descanso dos talheres para a mesa, recipientes caloríferos para os alimentos, recipientes calorífugos para bebidas, artigos de refrigeração de alimentos contendo fluidos de troca de calor (para uso doméstico), ampolas (recipientes) em vidro, ampulhetas, apagadores (não em metais preciosos), aquece-biberões (não-eléctricos), utensílios de cozedura não-eléctricos, arranca-botões, bacias e outros recipientes (incluindo bacias de cama e baldes), cabaças, caçarolas, cache-pots (não em papel), cântaros e outras bilhas (não em metais preciosos), baldes em lona, saca-rolhas, rolhas de vidro, garrações (incluindo garrações empalhados), garrafas e outras botelhas, abre-garrafas, apoios de garrafas (loiça), garrafas isolantes e garrafas refrigerantes, baldes para refrigerar, sifões para águas gasosas, galhetas, galheteiros (não em metais preciosos), pipetas e outros prova-vinhos, cestos para uso doméstico (não em metais preciosos), gamelas ou escudelas, terrinas (não em metais preciosos), tigelas, hanapos, bandejas e outros tabuleiros para servir (não em metais preciosos), incluindo tabuleiros para uso doméstico em papel, porta-cartões de ementas, centros de mesa (não em metais preciosos), vasos e suportes para flores e para arranjos florais, vasos sagrados (não em metais preciosos), frascos (não em metais preciosos), potes e tampas de potes, bonbonnières (não em metais preciosos), caixas em metal para distribuição de guardanapos em papel, caixas em vidro, caixas para chá (não em metais preciosos), caixas para sabão (saboneteiras), caixas de pó-de-arroz (não em metais preciosos), borlas para pó-de-arroz, pincéis para a barba, porta-pincéis para

嘴，大桶，瓶口，切食物用板，包括麵包用板，蛋糕用模型，大餡餅用鏟，糕點用卷狀物，冰的立方用模，冰桶，水果榨汁器（非電動，家用的），高腳酒杯（非貴重金屬製），包括水果用高腳杯，沙律盤（非貴重金屬製），鹽罐（非貴重金屬製），製雪糕器，瓷器製袖口鈕，調味料用器具，烈酒用器具，檸檬壓榨器，烹調用烤肉鐵籤（金屬小杆），拖把，帶流蘇的掃帚，傢具清潔器，非金屬撲滿，手動混合器（雞尾酒的），家用手工磨碎器（包括手動胡椒磨碎器），胡椒瓶（非貴重金屬製），牙籤，牙籤筒（非貴重金屬製），放在烤肉杆下接落下碎肉的托盤，阻止牛奶溢出用的金屬薄片，黃油碟及黃油用球形玻璃罩，芝士用球形玻璃罩，研磨機，水壺（非電動及非貴重金屬製），茶壺及茶漏勺（非貴重金屬製），家用過濾器（包括茶用及咖啡用），咖啡用手工磨碎器，咖啡用滲濾壺（非電動），咖啡用具（非貴重金屬製），非電動非貴重金屬製咖啡壺，伸展器（鞋及服裝用，包括襯衣及褲子），鞋用加壓器，清潔用皮（包括岩羚羊的及雄扁角鹿的），擦亮用皮革，手套打開器，鋼碎片，鋼絲，玻璃絲（非為絕緣用），金屬絲，以沙磨擦用金屬蓋，燒烤棒，燒烤棒及支架，灌溉工具，灌溉澆水管用噴嘴，灌溉花卉及植物用噴射器，灑水壺及灑水壺的落水罩，指定於噴射煙霧劑的器具（非醫用），鞋用擴展器（鞋植），靴用脫靴工具，鞋刷，鞋用擦鞋器（非電動），鞋用鞋拔子，炭桶，熨衣工具，灰爐篩，洗衣板，清潔用棉的殘渣，清潔用帶去污劑的浸濕布，使玻璃化的二氧化矽纖維（非紡織用），玻璃纖維（非為絕緣用或紡織用），玻璃線（非紡織用），擦亮用材料（製劑的、紙的及石的除外），擦亮用非電動器具及機器（家用），擦亮用手套及家用手套，梳妝海綿，家用海綿，海綿盒，馬梳，牲口槽，鳥籠，鳥類用小環，鳥類用浴盆，動物用梳，昆蟲用陷阱，非電動吸塵器，煙薰器及吸塵器用配件及散發香水及消毒劑用配件，香水噴壺及噴霧器，個人用除臭器具，家用除煙器，烘衣機及洗滌用小木桶，其

a barba, aparelhos não-eléctricos para desma-quilhagem, caixotes de lixo, caldeirões, boiões para cola, recipientes para a cozinha (não em metais preciosos), escovilhões para limpar recipientes, palha de ferro, esfregões (escovas e panos de limpeza), frigideiras, panelas (marmitas), trens de cozinha, fechos para tampas de panelas, panelas autoclaves não-eléctricas, panelas de pressão não-eléctricas, utensílios de cozinha (não em metais preciosos), batedores não-eléctricos (incluindo para uso doméstico), batedores de tapete, funis, bebedeiros e outros recipientes para beber (incluindo chifres), bicos de despejo, bidões, bocais, tábuas para trincar, incluindo tábuas para pão, formas para bolos, pás para tortas, rolos para pastelaria, moldes para cubos de gelo, baldes para gelo, espremedores (não eléctricos, para uso doméstico) de frutas, taças (não em metais preciosos), incluindo taças para frutas, saladeiras (não em metais preciosos), saleiros (não em metais preciosos), sorveteiras, botões de punho em porcelana, serviços para especiarias, serviços para licores, espremedor de limões, espetos (varetas metálicas) para a cozedura, lambaz, vassouras com franjas, limpa-móveis, mealheiros não metálicos, misturadores manuais (de cocktails), moinhos manuais para uso doméstico (incluindo moinhos de pimenta à mão), pimenteiros (não em metais preciosos), palitos, paliteiros (não em metais preciosos), pingadeiras, placas para impedir o leite de transbordar, manteigueiras e redomas para manteiga, redomas para queijo, raladores, chaleiras (não-eléctricas e não em metais preciosos), bules e passadores de chá (não em metais preciosos), filtros para uso doméstico (incluindo para chá e para café), moinhos manuais para café, percoladores (não-eléctricos) para café, serviços para café (em metais não preciosos), cafeteiras não-eléctricas não em metais preciosos, esticadores (para calçado e de vestuário, incluindo camisas e calças), prensas para calças, peles (incluindo de camurça e de gamo) para a limpeza, couro para polir, abre-luvas, aparas-de-aço, lâ-de-aço, lâ-de-vidro (sem ser para isolamento), lâ-metálica, tampões metálicos para arear, barras de grelhas, barras e suportes de grelhas, instrumentos de rega, agulhetas para mangueiras de rega, seringas para a rega de flores e de plantas, regadores e ralos de regadores, aparelhos destinados à projecção de aerossóis (para uso não medicinal), alargadeiras (formas) para calçado, descalçadeiras para botas, escovas para calçado, engraxadoras (não-eléctricas) para calçado, calçadeiras para sapatos, baldes para carvão, brunidores, peneiradores de cinzas, tábuas de lavar, resíduos de algodão para limpeza, panos impregnados com um detergente para limpeza, fibras de sílica vitrificada (não para uso têxtil), fibras de vidro (sem ser para isolamento ou uso têxtil), fios de vidro (não para uso têxtil), material para polir (com excepção das preparações, do papel e das pedras), aparelhos e máquinas não eléctricas para polir (de uso doméstico), luvas para polir e luvas para uso doméstico, esponjas de «toilette», esponjas de uso doméstico, esponjeira, almofacas, manjedoiras, gaiolas para

他小木桶，非電動盛酒的陶瓶，床的腳爐（非電動），熨衣板及其套，曬衣架，熨斗用支架，牙刷（包括電動的），衛生紙分配器，肥皂分配器，家用非電動乳化器，梳妝刷，梳妝海綿，梳妝工具，梳妝盒，梳盒，野餐盒（餐具），地板用打蠟器（非電動），引蛋，蠅拂，梳子，電梳，拉直頭髮用梳，刷（包括睫毛刷及指甲刷）及刷子，電刷，羽毛揮子，動物鬃毛（包括豬的），修補衣服用球，修補用球，保持領帶形狀用壓緊器及其他裝置；籬及篩子（家用），陶瓷製門拉手；老鼠及大老鼠用捕鼠器，木桶，非電動家用磨碎器及骨灰盒（非貴重金屬製）；服裝，鞋及帽，包括成衣，圍裙，衣褲連在一起女式泳裝，游泳短褲及其他沙灘服，浴袍，拖鞋，涼鞋及浴鞋；髮網其他頭巾，包括沐浴頭巾；風帽，圓帽，無邊圓帽及高的帽；披風，襯恤（針織的及其他的），褲子，襯衣，襯衫，汗衫；領，吊；女用毛皮長披，護胸，女用緊身胸衣及女用緊身小背心；軍服上衣，外罩，夾克，風雨衣，法官或律師的長袍，外套及其他外穿衣服；制服及連衣裙；耳罩，帽的面紗及披肩；露指手套及手套，包括高爾夫球的；皮手筒；裹腿，包括護脛甲；緊身衣；侍從的制服；睡衣，男用長襯褲及其他內穿衣服；腰帶，包括彈性的，內褲及尿布；帶子或襪帶，短襪帶及短襪；襪子及襪子用後跟；三角帽；靴，短靴，高筒靴，足球鞋，沙灘鞋，鞋子，包括運動的及體操的，套鞋，木屐及木底鞋；草鞋，防滑鞋，鞋後跟，鞋面，保護器，鞋底邊，所有為鞋用，鞋底，包括內鞋底，鞋後跟及其他鞋跟；足球鞋用鐵栓；裹腿用紐襷，靴筒；服裝衣袋，襯衣花邊，無袖法衣，加工襯裡，暖腳用有襯裡的墊，圍涎，胸圍，帽框，花邊及襯衣的護胸，衣領，包括活動衣領，女用緊身胸衣用緊身背心，襯衣袖，汽車駕駛員用服裝，單車運動員用設備，潛水服及紙服裝；碾碎產品；茶，可可，可可產品，包括以可可為主的飲料；咖啡，咖啡香料，以咖啡為主的飲料，用以代替咖啡的蔬菜製劑，新鮮咖啡及菊苣；巧克力，以巧克力為主的飲料；帶奶的

pássaros, anilhas para aves, banheiras para aves, pentes para animais, armadilhas para insectos, aspiradores de pó não-eléctricos, defumadores e acessórios para aspiradores de poeira e para espalhar perfumes e desinfectantes, pulverizadores e vaporizadores de perfume, aparelhos de desodorização para uso pessoal, fumívoros para uso doméstico, enxugadores e selhas para barrela, outras selhas, botijas não-eléctricas, escalfetas (não-eléctricas) de camas, tábuas de engomar e coberturas para as mesmas, estendedores de roupa, descansos de ferros de engomar, escovas para dentes (incluindo as eléctricas), distribuidores de papel higiénico, distribuidores de sabão, emulsores não-eléctricos para uso doméstico, escovas de toilette, esponjas de toilette, utensílios de toilette, estojos de «toilette», estojos para pentes, estojos para piqueniques (loição), enceradoras (não-eléctricas) para sobrados, endez, enxota-moscas, pentes, pentes eléctricos, pentes para alisar cabelos, escovas (incluindo escovas para sobrancelhas e para unhas) e escovaria, escovas eléctricas, espanadoras de penas cerdas de animais (incluindo de porco), bolas para passajar, bolas para remendar, prensas e outros dispositivos para manter em forma as gravatas; peneiras e crivos (de uso doméstico), puxadores de portas em porcelana; ratoeiras para ratos e ratazanas, tinas, trituradores domésticos não-eléctricos e urnas (não em metais preciosos); vestuário, calçado e chapelaria, incluindo vestuário confeccionado, aventais, «maillots», calções de banho e demais fatos de praia, roupões, chinelas, sandálias e sapatos de banho; coifas e outras toucas, incluindo toucas de banho; capuzes, barretes, bonés e chapéus altos; romeiras; blusas (de malha e outras), calças, camisas, camisolas, camisetas; gravatas, suspensórios; estolas, peitilhos, espartilhos e corpetes; dólman, paletos, jaquetas, gabardinas, togas, casacos e outras roupas exteriores; uniformes e vestidos; tapa-orelhas, véuzinhos de chapéu e xales; mitenes e luvas, incluindo de golfe; regalos; polainas, incluindo grevas; jérseis; librés; pijamas, ceroulas e demais roupa interior; cintas, incluindo as elásticas, cuecas e fraldas; ligas ou jarreteiras, ligas de peúgas e peúgas; meias e calcanheiras para meias; tricots; botas, botinas, borzeguins, calçado de futebol, calçado de praia, sapatos, incluindo de desporto e de ginástica, galochas, socos e tamancos; alpercatas, antiderrapantes, calcanheiras, gáspeas, protectores, viras, todos para calçado, solas, incluindo solas interiores, tacões e demais saltos; «pitons» para calçado de futebol; presilhas para polainas, canos de botas; algibeiras de vestuário, encaixes de camisas, escapulários, forros confeccionados, almofadas forradas para aquecer os pés, babadouros, ampara-seios (vulgo «soutiens»), armações de chapéus, encaixes e plastrões de camisas, colarinhos, incluindo colarinhos postiços, corpinhas para espartilhos, punhos de camisa, vestuário para automobilistas, equipamento para ciclistas, fatos para esquí náutico e vestuário em papel; produtos de moagem; chá, cacau, produtos de cacau, incluindo bebidas à base de cacau; café, aromas de café, bebidas à base de café, preparações vegetais

可可，帶奶的咖啡及帶奶的巧克力；雪糕；糕點，包括蛋糕，餅乾及餅乾店品，大麥餅乾，糖果（包括焦糖及帶薄荷的糖果），春卷，奶油雞蛋製小麵包，多士，撻，包括肉的，餡餅，三文治，蛋糕用食用裝飾品，樹膠，包括咀嚼樹膠，巧克力糖片，杏仁餅，杏仁糊，烘烤杏仁，以杏仁、花生為主的糖果；香料及香料蛋糕，玉桂，調味料，包括紅花，調味品，包括咖喱，丁香，食用薑黃，肉豆蔻；甘草；聖誕樹裝飾用甜食；食用冰糖，麥芽糖，蜂蜜，糖蜜及糖蜜糖漿；西米；米，麵團，包括帶蛋的麵團，麵條，木薯澱粉及木薯麵粉，意大利粉，通心粉，煮合子；麵團及其他用酵素，酵母，使雪糕變濃的材料，雪糕用粉，雪糕奶油，糖果用助溶劑，食用澱粉及澱粉產品，苜蓿顆粒及星狀苜蓿，非為精油的香料及食用芳香製劑，食用薯仔粉，激化烹調用家用產品，食用產品的烹調用使變濃物品，煮食用鹽，保存食物用鹽，食用葡萄糖，食用麵筋，糖果用薄荷，香草，麵粉花，食用麵粉及以麵粉為主的食品；以燕麥為主要的食物，燕麥麵粉（鼠大麥），燕麥片，去殼燕麥，磨碎燕麥，大麥麵粉，去殼大麥，磨碎大麥，食用澱粉，玉米粉，玉米片，玉米薄片，研磨玉米，烘烤玉米，爆谷，粗米粉，小麥粉；以黃油為主的麵包，及其他種類的麵包，包括未經發酵的，蛋糕用麵團，意式薄餅，小麵包；香料，包括香子蘭的，非為精油的飲料用香料，蛋糕用香料（精油或非精油），蛋糕用食用裝飾品，蛋糕用模子，蛋糕用麵團，蛋糕用粉，調味料蛋糕，布甸；鬆肉用家用產品；調味料；醋，包括啤酒醋；醬汁，包括茄汁；芥末，芥末粉；海藻及其他

para substituição de café, café verde e chicórias; chocolate, bebidas à base de chocolate; cacau com leite, café com leite e chocolate com leite; sorvetes; pastelaria, incluindo bolos, biscoitos e biscoitarias, biscoitos de malte, bombons (incluindo caramelos e bombons com hortelã-pimenta), crepes, brioches, tostas, pastéis, incluindo de carne, empadas, sandwiches, decorações comestíveis para bolos, gomas, incluindo gomas de mascar, pastilhas, maça-pão, pasta de amêndoas, amêndoas torradas, confeitaria à base de amêndoas, de amendoins; especiarias e bolos de especiarias, canela, temperos, incluindo açafraão, condimentos, incluindo caril, cravos-da-índia, curcuma para uso alimentar, noz-moscada; alcaçuz; doçarias para a decoração de árvores de Natal; cândi para uso alimentar, maltose, mel, melaço e xarope de melaço; sagu; arroz, massas, incluindo massas com ovos, aletria, tapioca e farinha de tapioca, esparguete, macarrão, ravióli; fermentos para massas e outros, levedura, matérias para engrossar gelados, pós para gelados, cremes gelados, fundentes, para confeitaria, amido e produtos amiláceos para uso alimentar, grãos de anis e anis estrelado, aromas - sem ser de óleos essenciais - e preparações aromáticas para uso alimentar, farinha de batata para uso alimentar, produtos de uso doméstico para activar a cozedura, engrossadores para a cozedura de produtos alimentares, sal de cozinha, sal para conservar os alimentos, glucose para uso alimentar, glúten para uso alimentar, hortelã-pimenta para a confeitaria, vanilina; flor de farinha, farinhas alimentares e comida à base de farinha; alimentos à base de aveia, farinha de aveia (cevadinha), flocos de aveia, aveia descascada, aveia esmagada, farinha de cevada, cevada descascada, cevada esmagada, fécula para uso alimentar, farinha de milho, flocos de milho, palhetas de milho («corn flakes»), milho moído, milho torrado, milho torrado e aberto («popcorn»), sêmola, farinha de trigo; petits-beurre e outros tipos de pão, incluindo ázimo, massa para bolos, pizzas, pãezinhos; aromas, incluindo de baunilha, aromas para bebidas - sem ser de óleos essenciais -, aromas para bolos (óleos essenciais ou não), decorações comestíveis para bolos, formas para bolos, massa para bolos, pó para bolos, bolos de especiaria, pudins; produtos de uso doméstico para amaciar a carne; temperos; vinagres, incluindo vinagre de cerveja; molhos, incluindo molho ketchup; mostarda, farinha de mostarda; algas e outros condimentos; alcaparras; e gelo para refrescar; cervejas, incluindo de malte e ou de gengibre; mosto de cerveja; águas, incluindo águas de mesa, águas minerais e águas gasosas, incluindo água de seltz e águas litinadas; sumos de frutos e ou vegetais e outras bebidas sem álcool, incluindo extractos de frutos sem álcool, bebidas à base de almece; produtos para o fabrico de águas, minerais e ou gasosas, preparações para fazer licores e outras bebidas, incluindo essências e xaropes, pós e pastilhas para bebidas e extractos de lúpulo para o fabrico de cerveja; bebidas alcoólicas (com excepção das cervejas), incluindo aguardentes, licores amargos, anis, anisete, araca, cidras, curaçau, genebra, hidromel,

調味品；刺山柑；及使清涼用冰；啤酒、包括麥芽啤及或薑啤；發酵中的啤酒；水，包括餐用水、礦泉水及汽水、包括塞爾查水及氧化鋰水；水果汁及或蔬菜汁及其他無酒精飲料、包括無酒精的水果濃縮液，以乳清為主的飲料；製水、礦泉水或汽水用產品，製烈酒及其他飲料用製劑、包括精華及糖漿、飲料用粉及錠劑及製啤酒用的蛇麻子汁；酒精飲料（啤酒除外），包括燒酒，苦味烈酒，茴芹，茴芹酒，燒酒，蘋果酒，桔香酒，薑酒，蜂蜜水，櫻桃白蘭地，日式米酒，葡萄酒，威士忌，含酒精的水果濃縮液，薄荷酒精，酒精精華液，酒精濃縮液，雞尾酒，酒精成份高的飲料及一般任何蒸餾飲料及開胃酒；煙草、煙袋、香煙、包括非醫用含煙草代用品的香煙、小香煙、嚼煙、鼻煙、點火石、香煙及雪茄煙嘴尖、包括煙嘴用黃琥珀煙嘴頭、煙草袋、煙斗、煙斗用吸水紙及香煙紙、煙斗清潔器、煙斗用刮刀；非貴重金屬材料製香煙及雪茄用箱、盒及小櫃；香煙用紙本、雪茄切割刀、非貴重金屬香煙盒、香煙用濾嘴、香煙嘴、煙灰缸、吸煙者用套裝、捲煙用口袋設備、吸煙用草、火柴、非貴重金屬製箱及其他火柴盒、吸煙者用打火機、打火機用氣體儲存器及非貴重金屬製煙草用大壇子。

商標構成：

路氹購物中心

COTAI CENTRAL MALL

kirsch, saké, vinhos, whisky, extractos de frutos com álcool, álcool de hortelã-pimenta, essências alcoólicas, extractos alcoólicos, cocktails, espirituosos e, em geral, quaisquer bebidas destiladas e aperitivos; tabaco, bolsas para tabaco, cigarros, incluindo cigarros contendo sucedâneos do tabaco para uso não medicinal, cigarrilhas, tabaco para mascar, rapé, pedras para acender, pontas para boquilhas de cigarros e charutos, incluindo pontas de boquilhas de âmbar amarelo para boquilhas, bolsas para tabaco, cachimbos, papel absorvente para cachimbos e papel para cigarros, limpadores de cachimbos, raspadores para cachimbos; caixas, estojos e pequenos cofres para cigarros e charutos, em materiais que não sejam metais preciosos; cadernos de papel para cigarros, corta-charutos, cigarreiras em metais não preciosos, filtros para cigarros, pontas de cigarros, cinzeiros, conjuntos para fumadores, aparelhos de bolso para enrolar cigarros, ervas para fumar, fósforos, caixas e outros porta-fósforos em metais não preciosos, isqueiros para fumadores, reservatórios de gás para isqueiros e potes para tabaco em metais não preciosos.

A marca consiste em:

路氹購物中心

COTAI CENTRAL MALL

商標編號：N/24229

類別： 41

申請人：威尼斯人澳門股份有限公司，場所：Avenida Dr. Mário Soares, n.º 25, Edifício Montepio, Apartamento 25, 2.º andar, Macau.

國籍：根據澳門法例成立

活動：商業及工業

申請日期：2006/09/19

服務：娛樂場及賭場服務，為娛樂場及賭場提供支援服務。娛樂服務，如電影院，歌舞雜技演出會，馬戲，喜劇及其他類似的藝術製作。透過互聯網或其他全球網絡的娛樂場及賭場服務。帶遊戲機及娛樂詩人學會的消閒中心。帶學習或教育性質的以任何形式載體的視聽產品之製作、實施及分配。所有種類之有趣的及消閒公園，主題的或非主題的公園之營運。組織競賽及工作坊。

商標構成：

路氹購物中心

COTAI CENTRAL MALL

Marca n.º N/24 229

Classe: 41.^a

Requerente: Venetian Macau S.A., em inglês, Venetian Macau Limited, Avenida Dr. Mário Soares, n.º 25, Edifício Montepio, Apartamento 25, 2.º andar, Macau.

Nacionalidade: constituída segundo as leis de Macau

Actividade: comercial e industrial

Data do pedido: 2006/09/19

Serviços: serviços para casinos e para jogos, fornecimento de serviços de suporte para casinos e para jogos. Serviços de entretenimento, tais como cinema, variedades, circenses, comédias e outras produções artísticas similares. Serviços de casinos e de jogos através da internet ou de outras redes globais. Centros de diversões com máquinas de jogos e arcádias de divertimento. Produção, realização e distribuição de produtos audiovisuais, em qualquer suporte, de carácter lúdico ou pedagógico. Exploração de parques de atracções e diversões de todas as variedades, temáticos ou não. Organização de concursos e de workshops.

A marca consiste em:

路氹購物中心

COTAI CENTRAL MALL

商標編號：N/24230 類別： 16
申請人：威尼斯人澳門股份有限公司，場所：Avenida Dr. Mário Soares, n.º 25, Edifício Montepio, Apartamento 25, 2.º andar, Macau.

國籍：根據澳門法例成立

活動：商業及工業

申請日期：2006/09/19

產品：建築模型，戲劇舞台，歌譜書（包括歌曲集），雕刻或平版印刷的藝術品，鑄型紙製塑像，繪畫，水彩畫及其他繪圖，照片，肖像，圖像，石印的油畫，印刷品，圖片（包括照相版圖畫）及展示圖表，造型用木，造型用塑膠材料，畫家用調色板；繪畫及書寫用品及工具，包括比例畫圖儀，繪畫用水彩盤，繪畫用畫架，墨汁，繪畫用的彩色粉筆（鉛筆），雕刻用大木板及板，小木板，鋼筆尖（金的，鋼製或其他材料），清潔筆尖，自來水筆及其滾珠（鋼的或非鋼的），畫家用手部支撐器，繪圖箱，繪畫用畫布，鉛筆（包括板岩的及礮的），鉛筆芯，非貴重金屬製鉛筆芯盒及鉛筆盒，墨水瓶及書寫墨水，算術木板，本子（包括筆記本及繪圖本），練習本，相簿，年鑑，小冊子，平面圖，目錄，圖釘及其他畫筆（包括樓宇畫家用滾筒），鋼筆（貴重金屬製的除外），平版印刷石，粉筆（指定如平版印刷用，裁縫用、書寫用及標示用）及滑石塊，粉筆盒，鉛條，分割四方形的尺，設計圖曲線用工具（包括噴槍），描圖用尖刀，畫直線用尺，擦膠及其他擦除用品，磨尖或削尖鉛筆用機及其他削鉛筆機，T字尺及其他繪圖用直角尺，繪圖用剪紙框，大量複製用設備及機器，黑板；文具及辦公用品，包括分類器，地址或活版印刷用鉛版，封套及其他覆蓋物（文具），切紙刀，黏合劑，魚膠，樹膠帶，樹膠布，黏合帶分配器，文具或家用黏合帶及其他黏合材料，文具或家用澱粉膠水，書立，釘書機及釘書用壓機，透明膠，辦公室用釘書釘，裝訂用布，改正用墨（日光膠版術），電腦程式之記錄用紙帶或卡，折紙刀，檔案夾，秘書文件夾，記錄簿，索引，便條用彈簧，印章用印台，蓋及支架，標誌，印章用封印及其他徽章及圖章，包括辦公室印章及地址用印

Marca n.º N/24 230 Classe: 16.^a

Requerente: Venetian Macau S.A., em inglês Venetian Macau Limited, Avenida Dr. Mário Soares, n.º 25, Edifício Montepio, Apartamento 25, 2.º andar, Macau.

Nacionalidade: constituída segundo as leis de Macau

Actividade: comercial e industrial

Data do pedido: 2006/09/19

Produtos: maquetas de arquitectura, cenários para teatros, livros de canções (incluindo cancioneros), objectos de arte gravados ou litografados, estatuetas em papel «mâché», desenhos, aguarelas e outras pinturas, fotografias, retratos, imagens, oleografias, impressões, gravuras (incluindo fotogravuras) e representações gráficas, madeira para modelação, matérias plásticas para a modelagem, paletas para pintores; artigos e instrumentos para desenho e para escrever, incluindo pantógrafos, godés para a pintura, cavaletes para a pintura, tintas da China, pastéis (lápís), pranchas e placas para gravar, pranchetas, aparos (de ouro, em aço ou outros materiais), limpa-amparos, estilógrafos e esferas (de aço ou não) para os mesmos, apoia-mãos para pintores, caixas de pintura, telas para a pintura, lápís (incluindo de ardósia e carvão), minas de lápís, porta-minas e lapiseiras em metais não preciosos, tinteiros e tintas de escrever, tábuas aritméticas, blocos (incluindo blocos de notas e para desenho), cadernos, álbuns, almanaques, brochuras, prospectos, catálogos, brochas e outros pincéis (incluindo rolos para pintores de edifícios), canetas (excluindo as que sejam em materiais preciosos), pedras litográficas, giz (designadamente para a litografia, para alfaiates, para escrever e para marcar) e esteatite, porta-giz, regretas, régua de secção quadrada, instrumentos para o traçado de curvas (incluindo pistolas), estiletos para traçar, tira-linhas, borrachas e outros produtos para apagar, máquinas para afiar ou aguçar os lápís e outras máquinas apara-lápís, tês e outros esquadros para desenho, pochoirs, aparelhos e máquinas para policopiar, quadros negros; artigos de papelaria e de escritório, incluindo classificadores, clichés para endereços ou de tipografia, capas e outras coberturas (papelaria), corta-papel, glúten, ictiocola, fitas gomadas, panos gomados, distribuidores de fita adesiva, fitas adesivas e outros materiais colantes para papelaria ou para uso doméstico, cola de amido para papelaria ou para uso doméstico, ampara-livros, agrafadores e prensas para agrafar, transparentes, agrafes para escritório, tela para encadernações, tintas para corrigir (heliografia), fitas em papel ou cartões para o registo de programas de computadores, dobradeiras, dossiers, pastas de secretária, livros de registo, repertórios, molas para notas, almofadas, tampões e suportes para carimbos, brasões, sinetes e outras placas e selos para carimbar, incluindo carimbos de escritório e para endereços, mata-borrões, máquinas de escrever e cilindros e teclas para as mesmas, tipografias portáteis, estantes para escrever, formulários e fórmulas, ganchos para canetas e ganchos para escritórios, etiquetas (que não em tecido), aparelhos para fazer vinhetas, fichas

章，吸墨紙，打字機及其滾筒和鍵，便攜活版印刷術，書寫用書架，表格及格式，鋼筆用鉤及辦公室用鉤，標籤（非布料製），製書籍卷首小花飾的設備，控制籌碼或標記，辦公室用弄濕器及浸濕器，時間表及其他印刷品，編印地址用機，小書，這些用的書及標記，複寫用具，手冊及學校材料，數學工具，平頭釘或釘書釘，穿孔器，打孔器，辦公室刮刀及所有種類的紙，包括木紙，記錄設備用紙（包括電動心動描記器用紙及無線電報用紙），移印用紙，化學紙，鑄型紙，銀的紙，過濾紙，嘉年華會碎紙片，羊皮紙，發光紙，包裝用黏貼的頁；其他，尤指雪茄用的環及小環，畫筆小環，書寫符號（包括數字及字母，尤指鋼的字母），移印及移印畫，移印用畫布及移印紙，製服裝及縫紉用紙樣，刺繡模型，石印彩色畫，石版彩印術，有耳杯及啤酒瓶底部用墊，染色帶用線軸，銘刻工具用抓手，活版印刷用的白布（紡織材料製的除外）及其他活版印刷產品，複製器用加色畫布，黏土（包括造型用但牙科用黏土除外），包裝用再生纖維頁，門票，節日賀卡及通知卡，有插圖的明信片，紙板或紙製的盒（包括印章用盒），帽盒用紙板，花布織機用穿孔紙板，紙板（包括木漿的）及紙板製品，紙板製管子，信及信紙，信件磅及書信用籃，海報及海報袋，這些為紙製或紙板製，遊戲卡，存檔用馬仔，日曆，紙製窗簾及簾子，紙製毛巾及桌布，紙製桌上紙巾袋及其他桌用巾，卸裝用紙巾，衛生紙，嬰兒用紙餐巾，紙製乾手紙（毛巾），紙圍涎，文件用包裝紙，盒（包括繪圖用，紙樣用及數字的），縫紉用紙樣，紙製過濾器及過濾材料，瓶子及碟子的紙底座，方形活字盤，電鑄製版術及電鑄製版術的鉛版，黏貼相片用支架及設備，地理地圖及地球地圖，樺眼；教育及教學材料（其為以遊戲形式），包括顯微鏡學用的生物學剖面圖及組織學剖面圖；構圖用（活版印刷術）掛字盤及圖板或底架；預防關於支票之欺詐用設備；整理及點算金錢用托盤；膠印版；弄成大理石花紋用的梳子，室內水族池，模子及樣版，地址用及編地址機用金屬薄片，平面圖，裝訂用布；包裝用紙製或塑料製袋，封皮及小口袋，郵票，蓋章用機及材料，書籤，封口用信封及辦公室機器；染色大蓋子，報章，雜誌，期刊及其他出版物，耶穌受難像及大串念珠。

ou marcas de controlo, humedecedores, molhadores para escritório, horários e outros impressos, máquinas para imprimir endereços, livretes, livros e marcas para estes, manifolds, manuais e material escolar, instrumentos matemáticos, tachas ou perceijos, perfuradores, saca-bocados, raspadeiras de escritório e papel de todos os tipos, incluindo papel de madeira, papel para aparelhos registadores (incluindo papel para electrocardiógrafos e papel para radiogramas), papel para decalque, papel químico, papel «mâché», papel de prata, papel filtro, papelinhos de Carnaval, papel-pergaminho, papel luminoso, folhas de viscose para embalagem; outros, designadamente anéis e anilhas para charutos, anilhas de pincéis, caracteres (incluindo números e letras, designadamente letras de aço), decalques e decalcomanias, telas para decalcar e papel para decalque, padrões para a confecção de vestuário e para a costura, modelos de bordados, cromos, cromolitografias, feltros para fundos de canecas e cervejas, bobinas para fitas tintadas, braçadeiras para instrumentos de inscrever, branquetas para tipografia (excluindo aqueles que sejam em matérias têxteis) e outros produtos de tipografia, telas de dar tinta para duplicadores, argila (incluindo para modelar mas excluindo a argila para uso dentário), folhas de celulose regenerada para embalagens, bilhetes, cartões de boas-festas e de participação, postais ilustrados, caixas em cartão ou em papel (incluindo caixas para selos), cartões para caixas de chapéus, cartões perfurados para teares Jacquard, cartão (incluindo de pasta de madeira) e cartonagens, tubos em cartão, cartas e papel de cartas, pesa-cartas e cestos para a correspondência, cartazes e porta-cartazes, estes em papel ou em cartão, cartas de jogar, cavaleiros para fichas, calendários, cortinas e estores em papel, toalhas e roupa de mesa em papel, napperons e outras toalhas para a mesa em papel, lenços em papel para desmaquilhar, papel higiénico, guardanapos em papel para bebés, enxuga-mãos em papel (toalhas), babadoiros em papel, camisas para documentos, estojos (incluindo para desenho, para padrões e de matemática), padrões para a costura, filtros e matérias filtrantes em papel, fundos em papel de garrafas e de pratos, galés, galvanotipos e clichés de galvanotipia, suportes e aparelhos para a colagem de fotografias, mapas geográficos e globos terrestres, malhetes; material de instrução e ensino (mesmo se sob a forma de jogo), incluindo cortes biológicos para a microscopia e cortes histológicos; componedores e quadros ou chassis para compôr (tipografia); aparelhos para prevenir a fraude sobre cheques; tabuleiros para ordenar e contar dinheiro; hectógrafos, pentes para marmorear, aquários de interior, moldes ou padrões, placas para endereços e para máquinas de endereçar, planos, panos para encadernações; sacos, invólucros e bolsinhas para embalagens em papel ou em matérias plásticas, selos de correio, máquinas e matérias para selar, marca-livros, sobrescritos e máquinas de escritório para os fechar; tampões tintados, jornais, revistas, periódicos e outras publicações, crucifixos e rosários.

商標構成：

路氹中心
COTAI CENTRAL

A marca consiste em:

路氹中心
COTAI CENTRAL

商標編號：N/24231

類別： 18

申請人：威尼斯人澳門股份有限公司，場所：Avenida Dr. Mário Soares, n.º 25, Edifício Montepio, Apartamento 25, 2.º andar, Macau.

國籍：根據澳門法例成立

活動：商業及工業

申請日期：2006/09/19

產品：手提箱，筐包括用於運載兒童的，錢袋，袋包括露營者用袋，旅行保險箱，皮革物品包括旅行箱，頭盔用皮革製箱，沙灘袋，學生用夾及袋，衣箱及旅行箱，文件用小手提箱，背包，文件夾，非貴重金屬製零錢包，音樂箱封皮，購物或供給用袋，包裝用皮革製小袋子，小口袋及其他封皮，女式小陽傘，皮卡，皮革製或皮卡製箱子，硫化纖維製箱子，鐵頭登山杖，登山運動員的袋，座椅手杖，登山運動員拐杖及拐棍，手杖柄及雨傘柄，人造皮革，鞣製的牛皮革，未加工或半加工皮革，用於包裹鞋類的皮革，鞣皮，傢具用皮革裝飾物，皮革製覆蓋物，岩羚羊皮（非為清潔用），動物皮，包括屠宰的動物，彈簧用皮革製鞍，武裝帶及其他皮革製帶子，框架，鯨鬚，手杖及雨傘或陽傘用套子，動物頸圈，護眼罩，馬具，鞍的前穹，馬具及相關五金器具，大籠頭，繮繩，馬衣及其他馬用覆蓋物，鞭，皮革製馬的肚帶及其他鞍具，馬具的帶子，皮革帶，皮革繩，旱冰鞋用帶，皮線，帽帶及其他皮帶及繩索；馬鐙用橡膠製繮繩及零件。

商標構成：

路氹中心
COTAI CENTRAL

Marca n.º N/24 231

Classe: 18.^a

Requerente: Venetian Macau S.A., em inglês Venetian Macau Limited, Avenida Dr. Mário Soares, n.º 25, Edifício Montepio, Apartamento 25, 2.º andar, Macau.

Nacionalidade: constituída segundo as leis de Macau

Actividade: comercial e industrial

Data do pedido: 2006/09/19

Produtos: malas de mão, alcofas, incluindo as que servem para transportar crianças, bolsas, sacos, incluindo sacos de campistas, cofres de viagem, artigos de marroquinaria, incluindo estojos de viagem, estojos em couro para capacetes, sacos de praia, pastas e sacos para estudantes, baús e malas de viagem, maletas para documentos, mochilas, porta-documentos, porta-moedas não em metais preciosos, invólucros porta-música, sacos para compras ou provisões, saquinhos, bolsinhas e outros invólucros em couro para embalagem, sombrinhas, cartão-couro, caixas em couro ou em cartão-couro, caixas em fibra vulcanizada, alpenstocks, sacos de alpinistas, bengalas-assentos, bastões e bordões de alpinista, punhos de bengalas e de chapéus-de-chuva, imitações de couro, couro de boi curtido, couro em bruto ou semitrabalhado, couro para forrar o calçado, peles curtidas, guarnições de couro para móveis, coberturas em peles, peles de camurça (sem ser para limpeza), peles de animais, incluindo animais de matadouro, bainhas em couro para molas, bandoleiras e outras correias em couro, armações, barbas de baleia, bengalas e bainhas de e para chapéus-de-chuva ou chapéus-de-sol, coleiras para animais, antolhos, arreios, arções de selas, arreios e respectivas ferragens, bridões, cabrestos, xairéis e outras coberturas para cavalos, chicotes, cilhas em couro e outra selaria, correias de arreio, correias de couro, cordões em couro, correias para patins, fios de couro, fitas de chapéu e demais correame e correaria; rédeas e peças em borracha para estribos.

A marca consiste em:

路氹中心
COTAI CENTRAL

商標編號：N/24232

類別： 35

申請人：威尼斯人澳門股份有限公司，場所：Avenida Dr. Mário Soares, n.º 25, Edifício Montepio, Apartamento 25, 2.º andar, Macau.

Marca n.º N/24 232

Classe: 35.^a

Requerente: Venetian Macau S.A., em inglês Venetian Macau Limited, Avenida Dr. Mário Soares, n.º 25, Edifício Montepio, Apartamento 25, 2.º andar, Macau.

國籍：根據澳門法例成立

活動：商業及工業

申請日期：2006/09/19

服務：售賣服務（零售及批發，於店舖或其他設置於商業中心內或非設置於商業中心的商業區域），如香料產品，香薰，精油，化妝品，薰衣草水及油，化妝品用杏仁奶及油，梳粧奶，佛手柑精，薄荷精及其他精油，雪松精油，香，有香味的木，龍涎香，麝香，天芥菜精，紫羅蘭酮，茉莉油，次氯酸鈉水及其他香味水，古龍水，非醫用浴鹽及其他沐浴用化妝製劑，防曬產品及其他曬黑皮膚用化妝製劑，美容面膜，漂白皮膚用乳霜，脫毛蠟及其他脫毛產品，唇部用胭脂，指甲油，除油用產品，化妝用筆及護理皮膚用化妝產品，卸妝用產品，洗髮水，肥皂，包括杏仁肥皂，消毒肥皂及除臭肥皂，個人用除臭劑，化妝盒，化妝用裝飾品，化妝用棉，化妝用棉棒，肥皂及鬚鬚用染料，鬚用蠟，鬚鬚用防腐石，非醫用口腔護理產品，飲料及蛋糕用香精，漂白用鹽及梳打，頭髮用着色劑及染料，卷曲頭髮用製劑，毛髮乳液，浮石，化妝用浮石，鞋油及花的精華液；珠寶，裝飾品及首飾物品，貴重寶石及貴重金屬，包括瑪瑙，黃琥珀裝飾品，琥珀色的珍珠及其他，鑽石，尖晶石，鈹，未加工或半加工貴重金屬，貴重金屬的合金及錠，橄欖石，鈹，貴重寶石及半貴重寶石，白金，富鉛晶質玻璃；銀的裝飾品，護身符，指環，袖口鈕，頸鏈，銀線及線製的銀，領帶別針，手鐲，糖罐，裝飾的別針，針，針盒，針用小箱子及盒，服務用托盤及其他淺盤，瓶子，網袋，小而精緻的糖果盒，雪茄及香煙用煙嘴及盒或小保險箱，香煙盒及其他香煙盒物品，火柴盒及其他火柴盒物品，耳環，胸針，茶壺及茶用箱及咖啡用具，非電咖啡壺，粉盒，掛牆鐘或座檯鐘盒，油燈，大燭台，鋼筆，家用籃，煙灰缸，杯，鏈，廚房用工具及容器，茶用過濾器，細口小瓶，調味瓶架，餐巾環，標誌，鉛筆盒及其他鉛筆盒物品，鉛筆芯盒，零錢包，核桃鉗子，鹹蛋用盤子，筷子盒，漏勺（茶的及其他的），胡椒粉瓶，煙草用大壇子，祝聖及其他用鉢，沙律盤，大的高腳杯，湯盤，毛巾架，長盤子，骨灰罐，全為貴重金屬製；未加工及半加工煤玉，煤玉製裝飾品，貴重金屬製餐具，錶帶，小擺設，半身塑像，青

Nacionalidade: constituída segundo as leis de Macau

Actividade: comercial e industrial

Data do pedido: 2006/09/19

Serviços: serviços de venda (a retalho e por grosso, em lojas ou outras áreas comerciais localizadas dentro de arcadas comerciais ou não), nomeadamente de artigos de perfumaria, aromas, óleos essenciais, cosméticos, água e óleo de alfazema, leite e óleo de amêndoas para uso cosmético, leites de «toilette», essências de bergamota, hortelã-pimenta e outras, óleos essenciais de cedro, incenso, madeiras odorantes, âmbar, almíscar, heliotropina, ionone, óleo de jasmin, água de javel e outras águas de cheiro, água-de-colónia, sais para o banho de uso não medicinal e outras preparações cosméticas para o banho, produtos anti-solares e outras preparações cosméticas para bronzear a pele, máscaras de beleza, creme para branquear a pele, cera para depilar e outros produtos depilatórios, «rouge» para os lábios, lacas para as unhas, produtos para tirar as lacas, lápis para uso cosmético e produtos cosméticos para o cuidado da pele, produtos para a desmaquilhagem, champu, sabões, incluindo de amêndoa, sabões desinfectantes e sabões desodorizantes, desodorizantes para uso pessoal, estojos de cosmética, motivos decorativos para uso cosmético, algodão para uso cosmético, bastonetes algodoados para uso cosmético, sabão e tinturas para a barba, cera para bigodes, pedras anti-sépticas para a barba, produtos para os cuidados da boca de uso não medicinal, aromas para bebidas e para bolos, sais e soda para branquear, corantes e tinturas para cabelos, preparações para a ondulação dos cabelos, loções capilares, pedra-pomes, pomadas para uso cosmético, cremes para calçado e extractos de flores; joalheria, adereços e artigos de bijuteria, pedras preciosas e metais preciosos, incluindo ágatas, adereços de âmbar amarelo, pérolas de ambarino e outras, diamantes, espinelas, irídio, metais preciosos em bruto ou semitrabalhados, ligas e lingotes de metais preciosos, olivina, paládio, pedras preciosas e pedras finas semipreciosas, platina, strass; adereços de prata, amuletos, anéis, botões de punho, colares, fios em prata e prata em fios, alfinetes de gravata, pulseiras, açucareiros, alfinetes de adereço, agulhas, agulheiros, caixinhas e estojos para agulhas, bandejas e outros tabuleiros para servir, bilhas, bolsas de malha, bonbonnières, boquilhas e caixas ou pequenos cofres para charutos e para cigarros, cigarreiras e outros objectos porta-cigarros, caixas para fósforos e outros objectos porta-fósforos, brincos, broches, bules e caixas para chá e serviços para café, cafeteiras não-eléctricas, caixas de pó-de-arroz, caixas de relógio, de parede ou de sala, candelabros, canetas, cestos para uso doméstico, cinzeiros, copos, correntes, utensílios e recipientes para a cozinha, filtros para chá, frascos, galheteiros, argolas de guardanapos, insígnias, lapiseiras e outros objectos porta-lápis, porta-minas, porta-moedas, quebra-nozes, oveiros, porta-palitos, passadores (de chá e outros), pimenteiros, potes para tabaco, vasos sagrados e outros, saladeiras, taças grandes, terrinas para sopa, toalheiros, travessas, urnas, tudo em metais preciosos; azeviche em

銅或貴重金屬製雕像及小雕像及其他藝術品或裝飾用品，銅支腕杖；象牙製裝飾品；鐘錶及鐘錶物品，包括鬧鐘，原子鐘，掛牆鐘或室鐘及其相關盒子，日晷，電動鐘，小室鐘，腕錶，鐘錶用保險箱及盒，錨，錨的擒縱機，圓筒的擒縱機，箱子，鏈，精密計時器，精密測時器及其他計時儀器，盒，顯示器，運行器，鐘錶，彈簧，手鐲，玻璃，發條盒；及全銀器，未加工或鑄過的金及金紙製物品；建築模型，戲劇舞台，歌譜書（包括歌曲集），雕刻或平版印刷的藝術品，鑄型紙製塑像，繪畫，水彩畫及其他繪圖，照片，肖像，圖像，石印的油畫，印刷品，圖片（包括照相版圖畫）及展示圖表，造型用木，造型用塑膠材料，畫家用調色板；繪畫及書寫用品及工具，包括比例畫圖儀，繪畫用水彩盤，繪畫用畫架，墨汁，繪畫用的彩色粉筆（鉛筆），雕刻用大木板及板，小木板，鋼筆尖（金的，鋼製或其他材料），清潔筆尖，自來水筆及其滾珠（鋼的或非鋼的），畫家用手部支撐器，繪圖箱，繪畫用畫布，鉛筆（包括板岩的及碳的），鉛筆芯，非貴重金屬製鉛筆芯盒及鉛筆盒，墨水瓶及書寫墨水，算術木板，本子（包括筆記本及繪圖本），練習本，相簿，年鑑，小冊子，平面圖，目錄，圖釘及其他畫筆（包括樓宇畫家用滾筒），鋼筆（貴重金屬製的除外），平版印刷石，粉筆（指定如平版印刷用，裁縫用、書寫用及標示用）及滑石塊，粉筆盒，鉛條，分割四方形的尺，設計圖曲線用工具（包括噴槍），描圖用尖刀，畫直線用尺，擦膠及其他擦除用品，磨尖或削尖鉛筆用機及其他削鉛筆機，T字尺及其他繪圖用直角尺，繪圖用剪紙框，大量複製用設備及機器，黑板；文具及辦公用品，包括分類器，地址或活版印刷用鉛版，封套及其他覆蓋物（文具），切紙刀，黏合劑，魚膠，樹膠帶，樹膠布，黏合帶分配器，文具或家用黏合帶及其他黏合材料，文具或家用澱粉膠水，書立，釘書機及釘書用壓機，透明膠，辦公室用釘書釘，裝訂用布，改正用墨（日光膠版術），電腦程式之記錄用紙帶或卡，折紙刀，檔案夾，秘書文件夾，記錄簿，索引，便條用彈簧，印章用印台，蓋及支架，標誌，印章用封印及其他徽章及圖章，包括辦公室印章及地址用印章，吸墨紙，打字機及其滾筒和鍵，便攜活版印刷術，書寫用書架，表格及格式，鋼筆用鉤及辦公室用鉤，標籤（非布料製），製書籍卷首小花飾的設備，控制籌碼或標記，辦公室用弄濕器及浸濕器，時間表及其他印刷品，編印地址用機，小書，這些用的

bruto ou semitrabalhado, ornamentos em azeviche, baixelas em metais preciosos, berloques, bibelots, bustos, estátuas e estatuetas e outros objectos de arte ou para decoração em bronze ou metais preciosos, tentos de cobre; adereços em marfim; relógios e artigos de relojoaria, incluindo relógios-despertador, relógios atómicos, relógios de parede ou de sala e respectivas caixas, relógios de sol, relógios eléctricos, relógios pequenos de sala, relógios-pulseiras, cofres e estojos para relógios, âncoras, escapes de âncoras, escapes de cilindro, caixas, correntes, cronógrafos, cronómetros e outros instrumentos cronométricos, estojos, mostradores, movimentos, ponteiros, molas, pulseiras, vidros, tambores; e ourivesaria, ouro em bruto ou batido e objectos em ouro-papel; maquetas de arquitectura, cenários para teatros, livros de canções (incluindo cancioneros), objectos de arte gravados ou litografados, estatuetas em papel «mâché», desenhos, aguarelas e outras pinturas, fotografias, retratos, imagens, oleografias, impressões, gravuras (incluindo fotogravuras) e representações gráficas, madeira para modelação, matérias plásticas para a modelagem, paletas para pintores; artigos e instrumentos para desenho e para escrever, incluindo pantógrafos, godés para a pintura, cavaletes para a pintura, tintas da China, pastéis (lápís), pranchas e placas para gravar, pranchetas, aparos (de ouro, em aço ou outros materiais), limpa-amparos, estilógrafos e esferas (de aço ou não) para os mesmos, apoia-mãos para pintores, caixas de pintura, telas para a pintura, lápis (incluindo de ardósia e carvão), minas de lápis, porta-minas e lapiseiras em metais não preciosos, tinteiros e tintas de escrever, tábuas aritméticas, blocos (incluindo blocos de notas e para desenho), cadernos, álbuns, almanaques, brochuras, prospectos, catálogos, brochas e outros pincéis (incluindo rolos para pintores de edifícios), canetas (excluindo as que sejam em materiais preciosos), pedras litográficas, giz (designadamente para a litografia, para alfaiates, para escrever e para marcar) e esteatite, porta-giz, regretas, régua de secção quadrada, instrumentos para o traçado de curvas (incluindo pistolas), estiletes para traçar, tira-linhas, borrachas e outros produtos para apagar, máquinas para afiar ou aguçar os lápis e outras máquinas para-lápis, tês e outros esquadros para desenho, pochoirs, aparelhos e máquinas para policopiar, quadros negros; artigos de papelaria e de escritório, incluindo classificadores, clichés para endereços ou de tipografia, capas e outras coberturas (papelaria), corta-papel, glúten, ictiocola, fitas gomadas, panos gomados, distribuidores de fita adesiva, fitas adesivas e outros materiais colantes para papelaria ou para uso doméstico, cola de amido para papelaria ou para uso doméstico, ampara-livros, agrafadores e prensas para agrafar, transparentes, agrafes para escritório, tela para encadernações, tintas para corrigir (heliografia), fitas em papel ou cartões para o registo de programas de computadores, dobradeiras, dossiers, pastas de secretaria, livros de registo, repertórios, molas para notas, almofadas, tampões e suportes para carimbos, brasões, sinetes e outras placas e selos para carimbar, incluindo carimbos de escritório e para endereços, mata-

書及標記，複寫用具，手冊及學校材料，數學工具，平頭釘或釘書釘，穿孔器，打孔器，辦公室刮刀及所有種類的紙，包括木紙，記錄設備用紙（包括電動心動描記器用紙及無線電報用紙），移印用紙，化學紙，鑄型紙，銀的紙，過濾紙，嘉年華會碎紙片，羊皮紙，發光紙，包裝用黏貼的頁；其他，尤指雪茄用的環及小環，畫筆小環，書寫符號（包括數字及字母，尤指鋼的字母），移印及移印畫，移印用畫布及移印紙，製服裝及縫紉用紙樣，刺繡模型，石印彩色畫，石版彩印術，有耳杯及啤酒瓶底部用墊，染色帶用線軸，銘刻工具用抓手，活版印刷用的白布（紡織材料製的除外）及其他活版印刷產品，複製器用加色畫布，黏土（包括造型用但牙科用黏土除外），包裝用再生纖維頁，門票，節日賀卡及通知卡，有插圖的明信片，紙板或紙製的盒（包括印章用盒），帽盒用紙板，花布織機用穿孔紙板，紙板（包括木漿的）及紙板製品，紙板製管子，信及信紙，信件磅及書信用籃，海報及海報袋，這些為紙製或紙板製，遊戲卡，存檔用馬仔，日曆，紙製窗簾及簾子，紙製毛巾及桌布，紙製桌上紙巾袋及其他桌用巾，卸裝用紙巾，衛生紙，嬰兒用紙餐巾，紙製乾手紙（毛巾），紙圍涎，文件用包裝紙，盒（包括繪圖用，紙樣用及數字的），縫紉用紙樣，紙製過濾器及過濾材料，瓶子及碟子的紙底座，方形活字盤，電鑄製版術及電鑄製版術的鉛版，黏貼相片用支架及設備，地理地圖及地球地圖，樺眼；教育及教學材料（其為以遊戲形式），包括顯微鏡學用的生物學剖面圖及組織學剖面圖；構圖用（活版印刷術）掛字盤及圖板或底架；預防關於支票之欺詐用設備；整理及點算金錢用托盤；膠印版；弄成大理石花紋用的梳子，室內水族池，模子及樣版，地址用及編地址機用金屬薄片，平面圖，裝訂用布；包裝用紙製或塑料製袋，封皮及小口袋，郵票，蓋章用機及材料，書籤，封口用信封及辦公室機器；染色大蓋子，報章，雜誌，期刊及其他出版物，耶穌受難像及大串念珠；手提箱，筐——包括用於運載兒童的——，錢袋，袋——包括露營者用袋——，旅行保險箱，皮革物品——包括旅行箱——，頭盔用皮革製箱，沙灘袋，學生用夾及袋，衣箱及旅行箱，文件用小手提箱，背包，文件夾，非貴重金屬製零錢包，音樂箱封皮，購物或供給用袋，包裝用皮革製小袋子，小口袋及其他封皮，女式小陽傘，皮卡，皮革製或皮卡製箱子，硫化

-borrões, máquinas de escrever e cilindros e teclas para as mesmas, tipografias portáteis, estantes para escrever, formulários e fórmulas, ganchos para canetas e ganchos para escritórios, etiquetas (que não em tecido), aparelhos para fazer vinhetas, fichas ou marcas de controlo, humedecedores, molhadores para escritório, horários e outros impressos, máquinas para imprimir endereços, livretes, livros e marcas para estes, manifolds, manuais e material escolar, instrumentos matemáticos, tachas ou percevejos, perfuradores, saca-bocados, raspadeiras de escritório e papel de todos os tipos, incluindo papel de madeira, papel para aparelhos registadores (incluindo papel para electrocardiógrafos e papel para radiogramas), papel para decalque, papel químico, papel «mâché», papel de prata, papel filtro, papelinhos de Carnaval, papel-pergaminho, papel luminoso, folhas de viscosidade para embalagem; outros, designadamente anéis e anilhas para charutos, anilhas de pincéis, caracteres (incluindo números e letras, designadamente letras de aço), decalques e decalcomanias, telas para decalcar e papel para decalque, padrões para a confecção de vestuário e para a costura, modelos de bordados, cromos, cromolitografias, feltros para fundos de canecas e cervejas, bobinas para fitas tintadas, braçadeiras para instrumentos de inscrever, branquetas para tipografia (excluindo aqueles que sejam em matérias têxteis) e outros produtos de tipografia, telas de dar tinta para duplicadores, argila (incluindo para modelar mas excluindo a argila para uso dentário), folhas de celulose regenerada para embalagens, bilhetes, cartões de boas-festas e de participação, postais ilustrados, caixas em cartão ou em papel (incluindo caixas para selos), cartões para caixas de chapéus, cartões perfurados para teares Jacquard, cartão (incluindo de pasta de madeira) e cartonagens, tubos em cartão, cartas e papel de cartas, pesa-cartas e cestos para a correspondência, cartazes e porta-cartazes, estes em papel ou em cartão, cartas de jogar, cavaleiros para fichas, calendários, cortinas e estores em papel, toalhas e roupa de mesa em papel, napperons e outras toalhas para a mesa em papel, lenços em papel para desmaquilhar, papel higiénico, guardanapos em papel para bebés, enxuga-mãos em papel (toalhas), babadoiros em papel, camisas para documentos, estojos (incluindo para desenho, para padrões e de matemática), padrões para a costura, filtros e matérias filtrantes em papel, fundos em papel de garrafas e de pratos, galés, galvanotipos e clichés de galvanotipia, suportes e aparelhos para a colagem de fotografias, mapas geográficos e globos terrestres, malhetes; material de instrução e ensino (mesmo se sob a forma de jogo), incluindo cortes biológicos para a microscopia e cortes histológicos; componedores e quadros ou chassis para compôr (tipografia); aparelhos para prevenir a fraude sobre cheques; tabuleiros para ordenar e contar dinheiro; hectógrafos, pentes para marmorear, aquários de interior, moldes ou padrões, placas para endereços e para máquinas de endereçar, planos, panos para encadernações; sacos, invólucros e bolsinhas para embalagens em papel ou em matérias plásticas, selos de correio, máquinas e matérias para selar, marca-livros,

纖維製箱子，鐵頭登山杖，登山運動員的袋，座椅手杖，登山運動員枋杖及枋棍，手杖柄及雨傘柄，人造皮革，鞣製的牛皮革，未加工或半加工皮革，用於包裹鞋類的皮革，鞣皮，傢具用皮革裝飾物，皮革製覆蓋物，岩羚羊皮（非為清潔用），動物皮，包括屠宰的動物，彈簧用皮革製鞍，武裝帶及其他皮革製帶子，框架，鯨鬚，手杖及雨傘或陽傘用套子，動物頸圈，護眼罩，馬具，鞍的前穹，馬具及相關五金器具，大籠頭，繩繩，馬衣及其他馬用覆蓋物，鞭，皮革製馬的肚帶及其他鞍具，馬具的帶子，皮革帶，皮革繩，旱冰鞋用帶，皮線，帽帶及其他皮帶及繩索；馬鐙用橡膠製繩及零件；小金屬玩物及其他瓷器；水晶（玻璃器皿）——包括上了釉的玻璃——；瓷器製、赤陶製或玻璃製藝術品或裝飾品（包括小古董，半身塑像，雕像及小雕像）；家用彩釉陶器及陶瓷製器；骰子用杯（非貴重金屬製）；信號燈用玻璃；瓷器製成玻璃製標誌；馬略爾卡陶器，蛋白石及蛋白石色的石，玻璃製馬賽克（非建築用），餐具（非貴重金屬製及包括上了釉的陶器餐具），啤酒用有耳杯，吸麵包屑用器具，鏟（餐桌配件），糖盅，碟架（餐具），碟子（非貴重金屬製），包括紙碟及蔬菜用碟，餐巾環及其他餐巾盒（所有非為貴重金屬製），燭台（非貴重金屬製），蠟燭用蠟盤（非貴重金屬製），大燭台及其他油燈（非貴重金屬製），油燈玻璃用刷，桌上用整套餐具的支架，食物用發熱容器，飲料用發熱容器，包含有抵消熱量流質物的食物冷卻物品（家用），玻璃製壇子（容器），沙漏，熄滅器（非貴重金屬製），奶瓶加熱器（非電動），非電動煮食器具，鈕扣拔除器，盆及其他容器（包括床上便盆及桶），葫蘆器皿，帶把平底鍋，花盆（非紙製），壇及其他瓶子（非貴重金屬製），帆布製桶，開瓶塞器，玻璃瓶塞，細頸大玻璃瓶（包括用稻草填塞的細頸大玻璃瓶），瓶子及其他瓶，開瓶器，瓶架（餐具），隔絕瓶子及冷凍瓶子，冷凍用桶，冷水用吸管，調味瓶，調味架（非貴重金屬製），吸管及其他試酒器，家用籃（非貴重金屬製），大木盆或木碗，湯盆（非貴重金屬製），碗，古代的酒杯，簸箕及其他服務用托盤（非貴重金屬製），包括家用紙製托盤，菜譜卡架，桌子中央（非貴重金屬製），花用及用於

sobrescritos e máquinas de escritório para os fechar; tampões tintados, jornais, revistas, periódicos e outras publicações, crucifixos e rosários; malas de mão, alforças - incluindo as que servem para transportar crianças -, bolsas, sacos - incluindo sacos de campistas -, cofres de viagem, artigos de marroquinaria - incluindo estojos de viagem -, estojos em couro para capacetes, sacos de praia, pastas e sacos para estudantes, baús e malas de viagem, maletas para documentos, mochilas, porta-documentos, porta-moedas não em metais preciosos, invólucros porta-música, sacos para compras ou provisões, saquinhos, bolsinhas e outros invólucros em couro para embalagem, sombrinhas, cartão-couro, caixas em couro ou em cartão-couro, caixas em fibra vulcanizada, alpenstocks, sacos de alpinistas, bengalas-assentos, bastões e bordões de alpinista, punhos de bengalas e de chapéus-de-chuva, imitações de couro, couro de boi curtido, couro em bruto ou semitrabalhado, couro para forrar o calçado, peles curtidas, guarnições de couro para móveis, coberturas em peles, peles de camurça (sem ser para limpeza), peles de animais, incluindo animais de matadouro, bainhas em couro para molas, bandoleiras e outras correias em couro, armações, barbas de baleia, bengalas e bainhas de e para chapéus-de-chuva ou chapéus-de-sol, coleiras para animais, antolhos, arreios, arções de selas, arreios e respectivas ferragens, bridões, cabrestos, xairéis e outras coberturas para cavalos, chicotes, cilhas em couro e outra selaria, correias de arreio, correias de couro, cordões em couro, correias para patins, fios de couro, fitas de chapéu e demais correame e correaria; rédeas e peças em borracha para estribos; chinesices e outras porcelanas; cristais (vidraria) - incluindo vidro esmaltado -; objectos de arte ou para decoração em porcelana, em terracota ou em vidro (incluindo bibelots, bustos, estátuas e estatuetas); faianças e produtos cerâmicos para uso doméstico; copos para dados (não em metais preciosos); vidros para fanais; insígnias em porcelana ou em vidro; majólica, opalas e opalinas, mosaicos em vidro (não para a construção), loiça (não em metais preciosos e incluindo loiça de barro vidrado), canecas para cerveja, apanha-migalhas, pás (acessório de mesa), açucareiros, apoios de pratos (loiça), pratos (não em metais preciosos), incluindo pratos em papel e pratos para legumes, argolas e outros porta-guardanapos (todos não em metais preciosos), arandelas (não em metais preciosos), palmatórias (não em metais preciosos) para velas, candelabros e outros candeeiros (não em metais preciosos), escovas para vidros de candeeiros, descanso dos talheres para a mesa, recipientes caloríferos para os alimentos, recipientes calorífugos para bebidas, artigos de refrigeração de alimentos contendo fluidos de troca de calor (para uso doméstico), ampolas (recipientes) em vidro, ampulhetas, apagadores (não em metais preciosos), aquece-biberões (não-eléctricos), utensílios de cozedura não-eléctricos, arranca-botões, bacias e outros recipientes (incluindo bacias de cama e baldes), cabaças, caçarolas, cache-pots (não em papel), cântaros e outras bilhas (não em metais preciosos), baldes em lona, saca-rolhas, rolhas de vidro, garrações (incluindo garrações

整理花朵的瓶及支架，接受祝聖的瓶（非貴重金屬製），細口小瓶（非貴重金屬製），大壇子及大壇子的蓋，糖果盅（非貴重金屬製），用於分配紙餐巾的金屬盒，玻璃盒，茶盒（非貴重金屬製），肥皂用盒（肥皂盒），粉盒（非貴重金屬製），粉撲，鬚鬚掃，鬚鬚掃架，卸妝用非電動器具，垃圾箱，大鍋，膠水用罐，廚房用容器（非貴重金屬製），清潔容器用刷，金屬絲清潔球，擦具（刷及清潔布），煎鍋，平底鍋（密封鍋），廚房成套設備，平底鍋蓋用鎖，非電動高壓蒸汽滅菌平底鍋，非電動壓力鍋，煮食器具（非貴重金屬製），非電動攪拌器（包括家用），地毯拍打器，飲水槽及其他飲用容器（包括角），器物的尖形嘴，大桶，瓶口，切食物用板，包括麵包用板，蛋糕用模型，大餡餅用鏟，糕點用卷狀物，冰的立方用模，冰桶，水果榨汁器（非電動，家用的），高腳酒杯（非貴重金屬製），包括水果用高腳杯，沙律盤（非貴重金屬製），鹽罐（非貴重金屬製），製雪糕器，瓷器製袖口鈕，調味料用器具，烈酒用器具，檸檬壓榨器，烹調用烤肉鐵籤（金屬小杆），拖把，帶流蘇的掃帚，傢具清潔器，非金屬撲滿，手動混合器（雞尾酒的），家用手工磨碎器（包括手動胡椒磨碎器），胡椒瓶（非貴重金屬製），牙籤，牙籤筒（非貴重金屬製），放在烤肉杆下接落下碎肉的托盤，阻止牛奶溢出的金屬薄片，黃油碟及黃油用球形玻璃罩，芝士用球形玻璃罩，研磨機，水壺（非電動及非貴重金屬製），茶壺及茶漏勺（非貴重金屬製），家用過濾器（包括茶用及咖啡用），咖啡用手工磨碎器，咖啡用滲濾壺（非電動），咖啡用具（非貴重金屬製），非電動非貴重金屬製咖啡壺，伸展器（鞋及服裝用，包括襯衣及褲子），鞋用加壓器，清潔用皮（包括岩羚羊的及雄扁角鹿的），擦亮用皮革，手套打開器，鋼碎片，鋼絲，玻璃絲（非為絕緣用），金屬絲，以沙磨擦用金屬蓋，燒烤棒，燒烤棒及支架，灌溉工具，灌溉澆水管用噴嘴，灌溉花卉及植物用噴射器，灑水壺及灑水壺的落水罩，指定於噴射煙霧劑的器具（非醫用），鞋用擴展器（鞋植），靴用脫靴工具，鞋刷，鞋用擦鞋器（非電動），鞋用鞋拔子，炭桶，熨衣工具，灰爐篩，洗衣板，清潔用棉的殘渣，清潔用帶去污劑的浸濕布，使玻璃化的二

empalhados), garrafas e outras botelhas, abre-garrafas, apoios de garrafas (loiča), garrafas isolantes e garrafas refrigerantes, baldes para refrigerar, sifões para águas gasosas, galhetas, gaheteiros (não em metais preciosos), pipetas e outros prova-vinhos, cestos para uso doméstico (não em metais preciosos), gamelas ou escudelas, terrinas (não em metais preciosos), tigelas, hanapos, bandejas e outros tabuleiros para servir (não em metais preciosos), incluindo tabuleiros para uso doméstico em papel, porta-cartões de ementas, centros de mesa (não em metais preciosos), vasos e suportes para flores e para arranjos florais, vasos sagrados (não em metais preciosos), frascos (não em metais preciosos), potes e tampas de potes, bonbonnières (não em metais preciosos), caixas em metal para distribuição de guardanapos em papel, caixas em vidro, caixas para chá (não em metais preciosos), caixas para sabão (saboneteiras), caixas de pó-de-arroz (não em metais preciosos), borlas para pó-de-arroz, pincéis para a barba, porta-pincéis para a barba, aparelhos não-eléctricos para desmaquilhagem, caixotes de lixo, caldeirões, boiões para cola, recipientes para a cozinha (não em metais preciosos), escovilhões para limpar recipientes, palha-de-ferro, esfregões (escovas e panos de limpeza), frigideiras, panelas (marmitas), trens de cozinha, fechos para tampas de panelas, panelas autoclaves não-eléctricas, panelas de pressão não-eléctricas, utensílios de cozinha (não em metais preciosos), batedores não-eléctricos (incluindo para uso doméstico), batedores de tapete, funis, bebedeiros e outros recipientes para beber (incluindo chifres), bicos de despejo, bidões, bocais, tábuas para trincar, incluindo tábuas para pão, formas para bolos, pás para tortas, rolos para pastelaria, moldes para cubos de gelo, baldes para gelo, espremedores (não-eléctricos, para uso doméstico) de frutas, taças (não em metais preciosos), incluindo taças para frutas, saladeiras (não em metais preciosos), saleiros (não em metais preciosos), sorveteiras, botões de punho em porcelana, serviços para especiarias, serviços para licores, espremedor de limões, espetos (varetas metálicas) para a cozedura, lambaz, vassouras com franjas, limpa-móveis, mealheiros não-metálicos, misturadores manuais (de cocktails), moinhos manuais para uso doméstico (incluindo moinhos de pimenta à mão), pimenteiros (não em metais preciosos), palitos, paliteiros (não em metais preciosos), pingadeiras, placas para impedir o leite de transbordar, manteigueiras e redomas para manteiga, redomas para queijo, raladores, chaleiras (não-eléctricas e não em metais preciosos), bules e passadores de chá (não em metais preciosos), filtros para uso doméstico (incluindo para chá e para café), moinhos manuais para café, percoladores (não-eléctricos) para café, serviços para café (em metais não preciosos), cafeterias não-eléctricas não em metais preciosos, esticadores (para calçado e de vestuário, incluindo camisas e calças), prensas para calças, peles (incluindo de camurça e de gamo) para a limpeza, couro para polir, abre-luvas, aparas-de-aço, lâ-de-aço, lâ-de-vidro (sem ser para isolamento), lâ metálica, tampões metálicos para arear, barras de grelhas, barras e suportes de grelhas, instrumentos

氧化硅纖維（非紡織用），玻璃纖維（非為絕緣用或紡織用），玻璃線（非紡織用），擦亮用材料（製劑的、紙的及石的除外），擦亮用非電動器具及機器（家用），擦亮用手套及家用手套，梳妝海綿，家用海綿，海綿盒，馬梳，牲口槽，鳥籠，鳥類用小環，鳥類用浴盆，動物用梳，昆蟲用陷阱，非電動吸塵器，煙薰器及吸塵器用配件及散發香水及消毒劑用配件，香水噴壺及噴霧器，個人用除臭器具，家用除煙器，烘衣機及洗滌用小木桶，其他小木桶，非電動盛酒的陶瓶，床的腳爐（非電動），熨衣板及其套，曬衣架，熨斗用支架，牙刷（包括電動的），衛生紙分配器，肥皂分配器，家用非電動乳化器，梳妝刷，梳妝海綿，梳妝工具，梳妝盒，梳盒，野餐盒（餐具），地板用打蠟器（非電動），引蛋，蠅拂，梳子，電梳，拉直頭髮用梳，刷（包括睫毛刷及指甲刷）及刷子，電刷，羽毛揮子，動物鬃毛（包括豬的），修補衣服用球，修補用球，保持領帶形狀用壓緊器及其他裝置；籬及篩子（家用），陶瓷製門拉手；老鼠及大老鼠用捕鼠器，木桶，非電動家用磨碎器及骨灰盒（非貴重金屬製）；服裝，鞋及帽，包括成衣，圍裙，衣褲連在一起女式泳裝，游泳短褲及其他沙灘服，浴袍，拖鞋，涼鞋及浴鞋；髮網其他頭巾，包括沐浴頭巾；風帽，圓帽，無邊圓帽及高的帽；披風，襯恤（針織的及其他的），褲子，襯衣，襯衫，汗衫；領，吊；女用毛皮長披，護胸，女用緊身胸衣及女用緊身小背心；軍服上衣，外罩，夾克，風雨衣，法官或律師的長袍，外套及其他外穿衣服；制服及連衣裙；耳罩，帽的面紗及披肩；露指手套及手套，包括高爾夫球的；皮手筒；裹腿，包括護脛甲；緊身衣；侍從的制服；睡衣，男用長襯褲及其他內穿衣服；腰帶，包括彈性的，內褲及尿布；帶子或襪帶，短襪帶及短襪；襪子及襪子用後跟；三角帽；靴，短靴，高筒靴，足球鞋，沙灘鞋，鞋子，包括運動的及體操的，

de rega, agulhetas para mangueiras de rega, seringas para a rega de flores e de plantas, regadores e ralos de regadores, aparelhos destinados à projecção de aerossóis (para uso não medicinal), alargadeiras (formas) para calçado, descalçadeiras para botas, escovas para calçado, engra-xadoras (não-eléctricas) para calçado, calçadeiras para sapatos, baldes para carvão, brunidores, peneiradores de cinzas, tábuas de lavar, resíduos de algodão para limpeza, panos impregnados com um detergente para limpeza, fibras de sílica vitrificada (não para uso têxtil), fibras de vidro (sem ser para isolamento ou uso têxtil), fios de vidro (não para uso têxtil), material para polir (com excepção das preparações, do papel e das pedras), aparelhos e máquinas não-eléctricas para polir (de uso doméstico), luvas para polir e luvas para uso doméstico, esponjas de «toilette», esponjas de uso doméstico, esponjeira, almofaças, manjedoiras, gaiolas para pássaros, anilhas para aves, banheiras para aves, pentes para animais, armadilhas para insectos, aspiradores de pó não-eléctricos, defumadores e acessórios para aspiradores de poeira e para espalhar perfumes e desinfectantes, pulverizadores e vaporizadores de perfume, aparelhos de desodorização para uso pessoal, fumívoros para uso doméstico, enxugadores e selhas para barreira, outras selhas, botijas não-eléctricas, escalfetas (não-eléctricas) de camas, tábuas de engomar e coberturas para as mesmas, estendedores de roupa, descansos de ferros de engomar, escovas para dentes (incluindo as eléctricas), distribuidores de papel higiénico, distribuidores de sabão, emulsores não eléctricos para uso doméstico, escovas de toilette, esponjas de toilette, utensílios de toilette, estojos de «toilette», estojos para pentes, estojos para piqueniques (loição), enceradoras (não-eléctricas) para sobrados, endez, enxota-moscas, pentes, pentes eléctricos, pentes para alisar cabelos, escovas (incluindo escovas para sobancelhas e para unhas) e escovaria, escovas eléctricas, espanadoras de penas cerdas de animais (incluindo de porco), bolas para passajar, bolas para remendar, prensas e outros dispositivos para manter em forma as gravatas; peneiras e crivos (de uso doméstico), puxadores de portas em porcelana; ratoeiras para ratos e ratazanas, tinas, trituradores domésticos não-eléctricos e urnas (não em metais preciosos); vestuário, calçado e chapelaria, incluindo vestuário confeccionado, aventais, «maillots», calções de banho e demais fatos de praia, roupões, chinelas, sandálias e sapatos de banho; coifas e outras toucas, incluindo toucas de banho; capuzes, barretes, bonés e chapéus altos; romeiras; blusas (de malha e outras), calças, camisas, camisolas, camisetas; gravatas, suspensórios; estolas, peitinhos, espartilhos e corpetes; dólmans, paletos, jaquetas, gabardinas, togas, casacos e outras roupas exteriores; uniformes e vestidos; tapa-orelhas, véuzinhos de chapéu e xales; mitenes e luvas, incluindo de golfe; regalos; polainas, incluindo grevas; jérseis; librés; pijamas, ceroulas e demais roupa interior; cintas, incluindo as elásticas, cuecas e fraldas; ligas ou jarreteiras, ligas de peúgas e peúgas; meias e calcanheiras para meias; tricots; botas, botinas, borzeguins, calçado de futebol, calçado de praia, sapatos, incluindo

套鞋，木屐及木底鞋；草鞋，防滑鞋，鞋後跟，鞋面，保護器，鞋底邊，所有為鞋用，鞋底，包括內鞋底，鞋後跟及其他鞋跟；足球鞋用鐵栓；裹腿用紐襪，靴筒；服裝衣袋，襯衣花邊，無袖法衣，加工襯裡，暖腳用有襯裡的墊，圍涎，胸圍，帽框，花邊及襯衣的護胸，衣領，包括活動衣領，女用緊身胸衣用緊身背心，襯衣袖，汽車駕駛員用服裝，單車運動員用設備，潛水服及紙服裝；碾碎產品；茶，可可，可可產品，包括以可可為主的飲料；咖啡，咖啡香料，以咖啡為主的飲料，用以代替咖啡的蔬菜製劑，新鮮咖啡及菊苣；巧克力，以巧克力為主的飲料；帶奶的可可，帶奶的咖啡及帶奶的巧克力；雪糕；糕點，包括蛋糕，餅乾及餅乾店品，大麥餅乾，糖果（包括焦糖及帶薄荷的糖果），春卷，奶油雞蛋製小麵包，多士，撻，包括肉的，餡餅，三文治，蛋糕用食用裝飾品，樹膠，包括咀嚼樹膠，巧克力糖片，杏仁餅，杏仁糊，烘烤杏仁，以杏仁、花生為主的糖果；香料及香料蛋糕，玉桂，調味料，包括紅花，調味品，包括咖喱，丁香，食用薑黃，肉豆蔻；甘草；聖誕樹裝飾用甜食；食用冰糖，麥芽糖，蜂蜜，糖蜜及糖蜜糖漿；西米；米，麵團，包括帶蛋的麵團，麵條，木薯澱粉及木薯麵粉，意大利粉，通心粉，煮合子；麵團及其他用酵素，酵母，使雪糕變濃的材料，雪糕用粉，雪糕奶油，糖果用助溶劑，食用澱粉及澱粉產品，苜蓿顆粒及星狀苜蓿，非為精油的香料及食用芳香製劑，食用薯仔粉，激化烹調用家用產品，食用產品的烹調用使變濃物品，煮食用鹽，保存食物用鹽，食用葡萄糖，食用麵筋，糖果用薄荷，香草，麵粉花，食用麵粉及以麵粉為主的食品；以燕麥為主要的食物，燕麥麵粉（鼠大麥），燕麥片，去殼燕麥，磨碎燕麥，大麥麵粉，去殼大麥，磨碎大麥，食用澱粉，玉米粉，玉米片，玉米薄片，研磨玉米，烘烤玉米，爆谷，粗米粉，小麥粉；以黃油為主的麵包，及其他

de desporto e de ginástica, galochas, socos e tamancos; alpercatas, antiderrapantes, calcanheiras, gáspeas, protectores, viras, todos para calçado, solas, incluindo solas interiores, tacões e demais saltos; «pitons» para calçado de futebol; presilhas para polainas, canos de botas; algibeiras de vestuário, encaixes de camisas, escapulários, forros confeccionados, almofadas forradas para aquecer os pés, baba-douros, ampara-seios (vulgo «soutiens»), armações de chapéus, encaixes e plastrões de camisas, colarinhos, incluindo colarinhos posições, corpinhas para espartilhos, punhos de camisa, vestuário para automobilistas, equipamento para ciclistas, fatos para esqui náutico e vestuário em papel; produtos de moagem; chá, cacau, produtos de cacau, incluindo bebidas à base de cacau; café, aromas de café, bebidas à base de café, preparações vegetais para substituição de café, café verde e chicórias; chocolate, bebidas à base de chocolate; cacau com leite, café com leite e chocolate com leite; sorvetes; pastelaria, incluindo bolos, biscoitos e biscoitarias, biscoitos de malte, bombons (incluindo caramelos e bombons com hortelã-pimenta), crepes, brioches, tostas, pastéis, incluindo de carne, empadas, sandwiches, decorações comestíveis para bolos, gomas, incluindo gomas de mascar, pastilhas, maçapão, pasta de amêndoas, amêndoas torradas, confeitaria à base de amêndoas, de amendoins; especiarias e bolos de especiarias, canela, temperos, incluindo açafraão, condimentos, incluindo caril, cravos-da-índia, curcuma para uso alimentar, noz-moscada; alcaçuz; doçarias para a decoração de árvores de Natal; cãndi para uso alimentar, maltose, mel, melaço e xarope de melaço; sagu; arroz, massas, incluindo massas com ovos, aletria, tapioca e farinha de tapioca, esparguete, macarrão, ravióli; fermentos para massas e outros, levedura, matérias para engrossar gelados, pós para gelados, cremes gelados, fundentes, para confeitaria, amido e produtos amiláceos para uso alimentar, grãos de anis e anis estrelado, aromas - sem ser de óleos essenciais - e preparações aromáticas para uso alimentar, farinha de batata para uso alimentar, produtos de uso doméstico para activar a cozedura, engrossadores para a cozedura de produtos alimentares, sal de cozinha, sal para conservar os alimentos, glucose para uso alimentar, glúten para uso alimentar, hortelã-pimenta para a confeitaria, vanilina; flor de farinha, farinhas alimentares e comida à base de farinha; alimentos à base de aveia, farinha de aveia (cevadinha), flocos de aveia, aveia descascada, aveia esmagada, farinha de cevada, cevada descascada, cevada esmagada, fécula para uso alimentar, farinha de milho, flocos de milho, palhetas de milho («corn flakes»), milho moído, milho torrado, milho torrado e aberto («popcorn»), sêmola, farinha de trigo; petits-beurre e outros tipos de pão, incluindo ázimo, massa para bolos, pizzas, pãezinhos; aromas, incluindo de baunilha, aromas para bebidas - sem ser de óleos essenciais -, aromas para bolos (óleos essenciais ou não), decorações comestíveis para bolos, formas para bolos, massa para bolos, pó para bolos, bolos de especiaria, pudins; produtos de uso doméstico para amaciar a carne; temperos; vinagres, incluindo vinagre de cerveja; molhos, incluindo molho

種類的麵包，包括未經發酵的，蛋糕用麵團，意式薄餅，小麵包；香料，包括香子蘭的，非為精油的飲料用香料，蛋糕用香料（精油或非精油），蛋糕用食用裝飾品，蛋糕用模子，蛋糕用麵團，蛋糕用粉，調味料蛋糕，布甸；鬆肉用家用產品；調味料；醋，包括啤酒醋；醬汁，包括茄汁；芥末，芥末粉；海藻及其他調味品；刺山柑；及使清涼用冰；啤酒、包括麥芽啤及或薑啤；發酵中的啤酒；水，包括餐用水、礦泉水及汽水、包括塞爾查水及氧化鋁水；水果汁及或蔬菜汁及其他無酒精飲料、包括無酒精的水果濃縮液，以乳清為主的飲料；製水、礦泉水或汽水用產品，製烈酒及其他飲料用製劑、包括精華及糖漿、飲料用粉及錠劑及製啤酒用的蛇麻子汁；酒精飲料（啤酒除外），包括燒酒，苦味烈酒，茴芹，茴芹酒，燒酒，蘋果酒，桔香酒，薑酒，蜂蜜水，櫻桃白蘭地，日式米酒，葡萄酒，威士忌，含酒精的水果濃縮液，薄荷酒精，酒精精華液，酒精濃縮液，雞尾酒，酒精成份高的飲料及一般任何蒸餾飲料及開胃酒；煙草、煙袋、香煙、包括非醫用含煙草代用品的香煙、小香煙、嚼煙、鼻煙、點火石、香煙及雪茄煙嘴尖、包括煙嘴用黃琥珀煙嘴頭、煙草袋、煙斗、煙斗用吸水紙及香煙紙、煙斗清潔器、煙斗用刮刀；非貴重金屬材料製香煙及雪茄用箱、盒及小櫃；香煙用紙本、雪茄切割刀、非貴重金屬香煙盒、香煙用濾嘴、香煙嘴、煙灰缸、吸煙者用套裝、捲煙用口袋設備、吸煙用草、火柴、非貴重金屬製箱及其他火柴盒、吸煙者用打火機、打火機用氣體儲存器及非貴重金屬製煙草用大壇子。

商標構成：

路氹中心

COTAI CENTRAL

ketchup; mostarda, farinha de mostarda; algas e outros condimentos; alcaparras; e gelo para refrescar; cervejas, incluindo de malte e ou de gengibre; mosto de cerveja; águas, incluindo águas de mesa, águas minerais e águas gasosas, incluindo água de seltz e águas litinadas; sumos de frutos e ou vegetais e outras bebidas sem álcool, incluindo extractos de frutos sem álcool, bebidas à base de almece; produtos para o fabrico de águas, minerais e ou gasosas, preparações para fazer licores e outras bebidas, incluindo essências e xaropes, pós e pastilhas para bebidas e extractos de lúpulo para o fabrico de cerveja; bebidas alcoólicas (com excepção das cervejas), incluindo aguardentes, licores amargos, anis, anisete, araca, cidras, curaçau, genebra, hidromel, kirsch, saké, vinhos, whisky, extractos de frutos com álcool, álcool de hortelã-pimenta, essências alcoólicas, extractos alcoólicos, cocktails, espirituosos e, em geral, quaisquer bebidas destiladas e aperitivos; tabaco, bolsas para tabaco, cigarros, incluindo cigarros contendo sucedâneos do tabaco para uso não medicinal, cigarrilhas, tabaco para mascar, rapé, pedras para acender, pontas para boquilhas de cigarros e charutos, incluindo pontas de boquilhas de âmbar amarelo para boquilhas, bolsas para tabaco, cachimbos, papel absorvente para cachimbos e papel para cigarros, limpadores de cachimbos, raspadores para cachimbos; caixas, estojos e pequenos cofres para cigarros e charutos, em materiais que não sejam metais preciosos; cadernos de papel para cigarros, corta-charutos, cigarreiras em metais não preciosos, filtros para cigarros, pontas de cigarros, cinzeiros, conjuntos para fumadores, aparelhos de bolso para enrolar cigarros, ervas para fumar, fósforos, caixas e outros porta-fósforos em metais não preciosos, isqueiros para fumadores, reservatórios de gás para isqueiros e potes para tabaco em metais não preciosos.

A marca consiste em:

路氹中心

COTAI CENTRAL

商標編號：N/24233

類別： 41

申請人：威尼斯人澳門股份有限公司，場所：Avenida Dr. Mário Soares, n.º 25, Edifício Montepio, Apartamento 25, 2.º andar, Macau。

國籍：根據澳門法例成立

活動：商業及工業

申請日期：2006/09/19

服務：娛樂場及賭場服務，為娛樂場及賭場提供支援服務。娛樂服務，如電影院，歌舞雜技演出會，馬戲，喜劇及其他類似的藝術製作。透過互聯網或其他全球網絡的娛樂場及賭場服務。帶遊戲機及娛樂詩人學會的消閒中心。帶學習或教育性質的以任何

Marca n.º N/24 233

Classe: 41.^a

Requerente: Venetian Macau S.A., em inglês Venetian Macau Limited, Avenida Dr. Mário Soares, n.º 25, Edifício Montepio, Apartamento 25, 2.º andar, Macau.

Nacionalidade: constituída segundo as leis de Macau

Actividade: comercial e industrial

Data do pedido: 2006/09/19

Serviços: serviços para casinos e para jogos, fornecimento de serviços de suporte para casinos e para jogos. Serviços de entretenimento, tais como cinema, variedades, circenses, comédias e outras produções artísticas similares. Serviços de casinos e de jogos através da internet ou de outras redes globais. Centros de diversões com máquinas de jogos e arcádias de divertimento. Produção, realização e distribuição de produtos audiovisuais, em

形式載體的視聽產品之製作、實施及分配。所有種類之有趣的及消閒公園，主題的或非主題的公園之營運。組織競賽及工作坊。

商標構成：

路氹中心
COTAI CENTRAL

qualquer suporte, de carácter lúdico ou pedagógico. Exploração de parques de atracções e diversões de todas as variedades, temáticos ou não. Organização de concursos e de workshops.

A marca consiste em:

路氹中心
COTAI CENTRAL

商標編號：N/24234

類別： 16

申請人：威尼斯人澳門股份有限公司，場所：Avenida Dr. Mário Soares, n.º 25, Edifício Montepio, Apartamento 25, 2.º andar, Macau。

國籍：根據澳門法例成立

活動：商業及工業

申請日期：2006/09/19

產品：建築模型，戲劇舞台，歌譜書（包括歌曲集），雕刻或平版印刷的藝術品，鑄型紙製塑像，繪畫，水彩畫及其他繪圖，照片，肖像，圖像，石印的油畫，印刷品，圖片（包括照相版圖畫）及展示圖表，造型用木，造型用塑膠材料，畫家用調色板；繪畫及書寫用品及工具，包括比例畫圖儀，繪畫用水彩盤，繪畫用畫架，墨汁，繪畫用的彩色粉筆（鉛筆），雕刻用大木板及板，小木板，鋼筆尖（金的，鋼製或其他材料），清潔筆尖，自來水筆及其滾珠（鋼的或非鋼的），畫家用手部支撐器，繪圖箱，繪畫用畫布，鉛筆（包括板岩的及碳的），鉛筆芯，非貴重金屬製鉛筆芯盒及鉛筆盒，墨水瓶及書寫墨水，算術木板，本子（包括筆記本及繪圖本），練習本，相簿，年鑑，小冊子，平面圖，目錄，圖釘及其他畫筆（包括樓宇畫家用滾筒），鋼筆（貴重金屬製的除外），平版印刷石，粉筆（指定如平版印刷用，裁縫用、書寫用及標示用）及滑石塊，粉筆盒，鉛條，分割四方形的尺，設計圖曲線用工具（包括噴槍），描圖用尖刀，畫直線用尺，擦膠及其他擦除用品，磨尖或削尖鉛筆用機及其他削鉛筆機，T字尺及其他繪圖用直角尺，繪圖用剪紙框，大量複製用設備及機器，黑板；文具及辦公用品，包括分類器，地址或活版印刷用鉛版，封套及其他覆蓋物（文具），切紙刀，黏合劑，魚膠，樹膠帶，樹膠布，黏合帶分配器，文具或家用黏合帶及其他

Marca n.º N/24 234

Classe: 16.ª

Requerente: Venetian Macau S.A., em inglês Venetian Macau Limited, Avenida Dr. Mário Soares, n.º 25, Edifício Montepio, Apartamento 25, 2.º andar, Macau.

Nacionalidade: constituída segundo as leis de Macau

Actividade: comercial e industrial

Data do pedido: 2006/09/19

Produtos: maquetas de arquitectura, cenários para teatros, livros de canções (incluindo cancioneros), objectos de arte gravados ou litografados, estatuetas em papel «mâché», desenhos, aguarelas e outras pinturas, fotografias, retratos, imagens, oleografias, impressões, gravuras (incluindo fotogravuras) e representações gráficas, madeira para modelação, matérias plásticas para a modelagem, paletas para pintores; artigos e instrumentos para desenho e para escrever, incluindo pantógrafos, godés para a pintura, cavaletes para a pintura, tintas da China, pastéis (lápiz), pranchas e placas para gravar, pranchetas, aparos (de ouro, em aço ou outros materiais), limpa-amparos, estilógrafos e esferas (de aço ou não) para os mesmos, apoia-mãos para pintores, caixas de pintura, telas para a pintura, lápis (incluindo de ardósia e carvão), minas de lápis, porta-minas e lapiseiras em metais não preciosos, tinteiros e tintas de escrever, tábuas aritméticas, blocos (incluindo blocos de notas e para desenho), cadernos, álbuns, almanaques, brochuras, prospectos, catálogos, brochas e outros pincéis (incluindo rolos para pintores de edifícios), canetas (excluindo as que sejam em materiais preciosos), pedras litográficas, giz (designadamente para a litografia, para alfaiates, para escrever e para marcar) e esteatite, porta-giz, regretas, régua de secção quadrada, instrumentos para o traçado de curvas (incluindo pistolas), estiletos para traçar, tira-linhas, borrachas e outros produtos para apagar, máquinas para afiar ou aguçar os lápis e outras máquinas aparal-lápis, tês e outros esquadros para desenho, pochoirs, aparelhos e máquinas para policopiar, quadros negros; artigos de papelaria e de escritório, incluindo classificadores, clichés para endereços ou de tipografia, capas e outras coberturas (papelaria), corta-papel, glúten, ictiocola, fitas-gomadas, panos gomados, distribuidores de fita adesiva, fitas adesivas e outros materiais colantes para papelaria ou para uso doméstico, cola de amido para papelaria ou para uso doméstico, ampara-livros, agrafadores e prensas para agrafar, transparentes, agrafes para escritório, tela para encadernações,

黏合材料，文具或家用澱粉膠水，書立，釘書機及釘書用壓機，透明膠，辦公室用釘書釘，裝訂用布，改正用墨（日光膠版術），電腦程式之記錄用紙帶或卡，折紙刀，檔案夾，秘書文件夾，記錄簿，索引，便條用彈簧，印章用印台，蓋及支架，標誌，印章用封印及其他徽章及圖章，包括辦公室印章及地址用印章，吸墨紙，打字機及其滾筒和鍵，便攜活版印刷術，書寫用書架，表格及格式，鋼筆用鉤及辦公室用鉤，標籤（非布料製），製書籍卷首小花飾的設備，控制籌碼或標記，辦公室用弄濕器及浸濕器，時間表及其他印刷品，編印地址用機，小書，這些用的書及標記，複寫用具，手冊及學校材料，數學工具，平頭釘或釘書釘，穿孔器，打孔器，辦公室刮刀及所有種類的紙，包括木紙，記錄設備用紙（包括電動心動描記器用紙及無線電報用紙），移印用紙，化學紙，鑄型紙，銀的紙，過濾紙，嘉年華會碎紙片，羊皮紙，發光紙，包裝用黏貼的頁；其他，尤指雪茄用的環及小環，畫筆小環，書寫符號（包括數字及字母，尤指鋼的字母），移印及移印畫，移印用畫布及移印紙，製服裝及縫紉用紙樣，刺繡模型，石印彩色畫，石版彩印術，有耳杯及啤酒瓶底部用墊，染色帶用線軸，銘刻工具用抓手，活版印刷用的白布（紡織材料製的除外）及其他活版印刷產品，複製器用加色畫布，黏土（包括造型用但牙科用黏土除外），包裝用再生纖維頁，門票，節日賀卡及通知卡，有插圖的明信片，紙板或紙製的盒（包括印章用盒），帽盒用紙板，花布織機用穿孔紙板，紙板（包括木漿的）及紙板製品，紙板製管子，信及信紙，信件磅及書信用籃，海報及海報袋，這些為紙製或紙板製，遊戲卡，存檔用馬仔，日曆，紙製窗簾及簾子，紙製毛巾及桌布，紙製桌上紙巾袋及其他桌用巾，卸裝用紙巾，衛生紙，嬰兒用紙餐巾，紙製乾手紙（毛巾），紙圍涎，文件用包裝紙，盒（包括繪圖用，紙樣用及數字的），縫紉用紙樣，紙製過濾器及過濾材料，瓶子及碟子的紙底座，方形活字盤，電鑄製版術及電鑄製版術的鉛版，黏貼相片用支架及設備，地理地圖及地球地圖，樺眼；教育及教學材料（其為以遊戲形式），包括顯微鏡學用的生物學剖面圖及組織

tintas para corrigir (heliografia), fitas em papel ou cartões para o registo de programas de computadores, dobradeiras, dossiers, pastas de secretária, livros de registo, repertórios, molas para notas, almofadas, tampões e suportes para carimbos, brasões, sinetes e outras placas e selos para carimbar, incluindo carimbos de escritório e para endereços, mata-borrões, máquinas de escrever e cilindros e teclas para as mesmas, tipografias portáteis, estantes para escrever, formulários e fórmulas, ganchos para canetas e ganchos para escritórios, etiquetas (que não em tecido), aparelhos para fazer vinhetas, fichas ou marcas de controlo, humedecedores, molhadores para escritório, horários e outros impressos, máquinas para imprimir endereços, livretes, livros e marcas para estes, manifolds, manuais e material escolar, instrumentos matemáticos, tachas ou percevejos, perfuradores, saca-bocados, raspadeiras de escritório e papel de todos os tipos, incluindo papel de madeira, papel para aparelhos registadores (incluindo papel para electrocardiogramas e papel para radiogramas), papel para decalque, papel químico, papel «mâché», papel de prata, papel filtro, papelinhos de Carnaval, papel-pergaminho, papel luminoso, folhas de viscose para embalagem; outros, designadamente anéis e anilhas para charutos, anilhas de pincéis, caracteres (incluindo números e letras, designadamente letras de aço), decalques e decalcomanias, telas para decalcar e papel para decalque, padrões para a confecção de vestuário e para a costura, modelos de bordados, cromos, cromolitografias, feltros para fundos de canecas e cervejas, bobinas para fitas tintadas, braçadeiras para instrumentos de inscrever, branquetas para tipografia (excluindo aqueles que sejam em matérias têxteis) e outros produtos de tipografia, telas de dar tinta para duplicadores, argila (incluindo para modelar mas excluindo a argila para uso dentário), folhas de celulose regenerada para embalagens, bilhetes, cartões de boas-festas e de participação, postais ilustrados, caixas em cartão ou em papel (incluindo caixas para selos), cartões para caixas de chapéus, cartões perfurados para teares Jacquard, cartão (incluindo de pasta de madeira) e cartonagens, tubos em cartão, cartas e papel de cartas, pesa-cartas e cestos para a correspondência, cartazes e porta-cartazes, estes em papel ou em cartão, cartas de jogar, cavaleiros para fichas, calendários, cortinas e estores em papel, toalhas e roupa de mesa em papel, napperons e outras toalhas para a mesa em papel, lenços em papel para desmaquilhar, papel higiénico, guardanapos em papel para bebés, enxuga-mãos em papel (toalhas), babadoiros em papel, camisas para documentos, estojos (incluindo para desenho, para padrões e de matemática), padrões para a costura, filtros e matérias filtrantes em papel, fundos em papel de garrafas e de pratos, galés, galvanotipos e clichés de galvanotipia, suportes e aparelhos para a colagem de fotografias, mapas geográficos e globos terrestres, malhetes; material de instrução e ensino (mesmo se sob a forma de jogo), incluindo cortes biológicos para a microscopia e cortes histológicos; componedores e quadros ou chassis para compôr (tipografia); aparelhos para prevenir a fraude sobre cheques; tabuleiros para ordenar e contar dinheiro; hectógrafos, pentes para

學剖面圖；構圖用（活版印刷術）掛字盤及圖板或底架；預防關於支票之欺詐用設備；整理及點算金錢用托盤；膠印版；弄成大理石花紋用的梳子，室內水族池，模子及樣版，地址用及編地址機用金屬薄片，平面圖，裝訂用布；包裝用紙製或塑料製袋，封皮及小口袋，郵票，蓋章用機及材料，書籤，封口用信封及辦公室機器；染色大蓋子，報章，雜誌，期刊及其他出版物，耶穌受難像及大串念珠。

商標構成：

路氹商店中心

COTAI CENTER SHOPS

marmorear, aquários de interior, moldes ou padrões, placas para endereços e para máquinas de endereçar, planos, panos para encadernações; sacos, invólucros e bolsinhas para embalagens em papel ou em matérias plásticas, selos de correio, máquinas e matérias para selar, marca-livros, sobrescritos e máquinas de escritório para os fechar; tampões tintados, jornais, revistas, periódicos e outras publicações, crucifixos e rosários.

A marca consiste em:

路氹商店中心

COTAI CENTER SHOPS

商標編號：N/24235

類別： 18

申請人：威尼斯人澳門股份有限公司，場所：Avenida Dr. Mário Soares, n.º 25, Edifício Montepio, Apartamento 25, 2.º andar, Macau。

國籍：根據澳門法例成立

活動：商業及工業

申請日期：2006/09/19

產品：手提箱，筐包括用於運載兒童的，錢袋，袋包括露營者用袋，旅行保險箱，皮革物品包括旅行箱，頭盔用皮革製箱，沙灘袋，學生用夾及袋，衣箱及旅行箱，文件用小手提箱，背包，文件夾，非貴重金屬製零錢包，音樂箱封皮，購物或供給用袋，包裝用皮革製小袋子，小口袋及其他封皮，女式小陽傘，皮卡，皮革製或皮卡製箱子，硫化纖維製箱子，鐵頭登山杖，登山運動員的袋，座椅手杖，登山運動員拐杖及拐棍，手杖柄及雨傘柄，人造皮革，鞣製的牛皮革，未加工或半加工皮革，用於包裹鞋類的皮革，鞣皮，傢具用皮革裝飾物，皮革製覆蓋物，岩羚羊皮（非為清潔用），動物皮，包括屠宰的動物，彈簧用皮革製鞘，武裝帶及其他皮革製帶子，框架，鯨鬚，手杖及雨傘或陽傘用套子，動物頸圈，護眼罩，馬具，鞍的前穹，馬具及相關五金器具，大籠頭，繮繩，馬衣及其他馬用覆蓋物，鞭，皮革製馬的肚帶及其他鞍具，馬具的帶子，皮革帶，皮革繩，旱冰鞋用帶，皮線，帽帶及其他皮帶及繩索；馬鐙用橡膠製繮繩及零件。

商標構成：

路氹商店中心

COTAI CENTER SHOPS

Marca n.º N/24 235

Classe: 18.ª

Requerente: Venetian Macau S.A., em inglês Venetian Macau Limited, Avenida Dr. Mário Soares, n.º 25, Edifício Montepio, Apartamento 25, 2.º andar, Macau.

Nacionalidade: constituída segundo as leis de Macau

Actividade: comercial e industrial

Data do pedido: 2006/09/19

Produtos: malas de mão, alcofas incluindo as que servem para transportar crianças, bolsas, sacos, incluindo sacos de campistas, cofres de viagem, artigos de marroquinaria, incluindo estojos de viagem, estojos em couro para capacetes, sacos de praia, pastas e sacos para estudantes, baús e malas de viagem, maletas para documentos, mochilas, porta-documentos, porta-moedas não em metais preciosos, invólucros porta-música, sacos para compras ou provisões, saquinhos, bolsinhas e outros invólucros em couro para embalagem, sombrinhas, cartão-couro, caixas em couro ou em cartão-couro, caixas em fibra vulcanizada, alpenstocks, sacos de alpinistas, bengalas-assentos, bastões e bordões de alpinista, punhos de bengalas e de chapéus-de-chuva, imitações de couro, couro de boi curtido, couro em bruto ou semitrabalhado, couro para forrar o calçado, peles curtidas, guarnições de couro para móveis, coberturas em peles, peles de camurça (sem ser para limpeza), peles de animais, incluindo animais de matadouro, bainhas em couro para molas, bandoleiras e outras correias em couro, armações, barbas de baleia, bengalas e bainhas de e para chapéus-de-chuva ou chapéus-de-sol, coleiras para animais, antolhos, arreios, arçõs de selas, arreios e respectivas ferragens, bridões, cabrestos, xairéis e outras coberturas para cavalos, chicotes, cilhas em couro e outra selaria, correias de arreio, correias de couro, cordões em couro, correias para patins, fios de couro, fitas de chapéu e demais correame e correaria; rédeas e peças em borracha para estribos.

A marca consiste em:

路氹商店中心

COTAI CENTER SHOPS

商標編號：N/24236

類別： 35

Marca n.º N/24 236

Classe: 35.^a

申請人：威尼斯人澳門股份有限公司，場所：Avenida Dr. Mário Soares, n.º 25, Edifício Montepio, Apartamento 25, 2.º andar, Macau.

Requerente: Venetian Macau S.A., em inglês Venetian Macau Limited, Avenida Dr. Mário Soares, n.º 25, Edifício Montepio, Apartamento 25, 2.º andar, Macau.

國籍：根據澳門法例成立

Nacionalidade: constituída segundo as leis de Macau

活動：商業及工業

Actividade: comercial e industrial

申請日期：2006/09/19

Data do pedido: 2006/09/19

服務：售賣服務（零售及批發，於店舖或其他設置於商業中心內或非設置於商業中心的商業區域），如香料產品，香薰，精油，化妝品，薰衣草水及油，化妝品用杏仁奶及油，梳粧奶，佛手柑精，薄荷精及其他精油，雪松精油，香，有香味的木，龍涎香，麝香，天芥菜精，紫羅蘭酮，茉莉油，次氯酸鈉水及其他香味水，古龍水，非醫用浴鹽及其他沐浴用化妝製劑，防曬產品及其他曬黑皮膚用化妝製劑，美容面膜，漂白皮膚用乳霜，脫毛蠟及其他脫毛產品，唇部用胭脂，指甲油，除油用產品，化妝用筆及護理皮膚用化妝產品，卸妝用產品，洗髮水，肥皂，包括杏仁肥皂，消毒肥皂及除臭肥皂，個人用除臭劑，化妝盒，化妝用裝飾品，化妝用棉，化妝用棉棒，肥皂及鬚鬚用染料，鬚用蠟，鬚鬚用防腐石，非醫用口腔護理產品，飲料及蛋糕用香精，漂白用鹽及梳打，頭髮用着色劑及染料，卷曲頭髮用製劑，毛髮乳液，浮石，化妝用浮石，鞋油及花的精華液；珠寶，裝飾品及首飾物品，貴重寶石及貴重金屬，包括瑪瑙，黃琥珀裝飾品，琥珀色的珍珠及其他，鑽石，尖晶石，鈦，未加工或半加工貴重金屬，貴重金屬的合金及錠，橄欖石，鈮，貴重寶石及半貴重寶石，白金，富鋁晶質玻璃；銀的裝飾品，護身符，指環，袖口鈕，頸鏈，銀線及線製的銀，領帶別針，手鐲，糖罐，裝飾的別針，針，針盒，針用小箱子及盒，服務用托盤及其他淺盤，瓶子，網袋，小而精緻的糖果盒，雪茄及香煙用煙嘴及盒或小保險箱，香煙盒及其他香煙盒物品，火柴盒及其他火柴盒物品，耳環，胸針，茶壺及茶用箱及咖啡用具，非電咖啡壺，粉盒，掛牆鐘或座檯鐘盒，油燈，大燭台，鋼筆，家用籃，煙灰缸，杯，鏈，廚房用工具及容器，茶用過濾器，細口小瓶，調味瓶架，餐巾環，標誌，鉛筆盒及其他鉛筆盒物品，鉛筆芯盒，零錢包，核桃鉗子，

Serviços: serviços de venda (a retalho e por grosso, em lojas ou outras áreas comerciais localizadas dentro de arcadas comerciais ou não), nomeadamente de artigos de perfumaria, aromas, óleos essenciais, cosméticos, água e óleo de alfazema, leite e óleo de amêndoas para uso cosmético, leites de «toilette», essências de bergamota, hortelã-pimenta e outras, óleos essenciais de cedro, incenso, madeiras odorantes, âmbar, almíscar, heliotropina, ionone, óleo de jasmim, água de javel e outras águas de cheiro, água-de-colónia, sais para o banho de uso não medicinal e outras preparações cosméticas para o banho, produtos anti-solares e outras preparações cosméticas para bronzear a pele, máscaras de beleza, creme para branquear a pele, cera para depilar e outros produtos depilatórios, «rouge» para os lábios, lacas para as unhas, produtos para tirar as lacas, lápis para uso cosmético e produtos cosméticos para o cuidado da pele, produtos para a desmaquiagem, champu, sabões, incluindo de amêndoa, sabões desinfetantes e sabões desodorizantes, desodorizantes para uso pessoal, estojos de cosmética, motivos decorativos para uso cosmético, algodão para uso cosmético, bastonetes algodoados para uso cosmético, sabão e tinturas para a barba, cera para bigodes, pedras anti-sépticas para a barba, produtos para os cuidados da boca de uso não medicinal, aromas para bebidas e para bolos, sais e soda para branquear, corantes e tinturas para cabelos, preparações para a ondulação dos cabelos, loções capilares, pedra-pomes, pomadas para uso cosmético, cremes para calçado e extractos de flores; joalheria, adereços e artigos de bijuteria, pedras preciosas e metais preciosos, incluindo ágatas, adereços de âmbar amarelo, pérolas de ambarino e outras, diamantes, espinelas, irídio, metais preciosos em bruto ou semi-trabalhados, ligas e lingotes de metais preciosos, olivina, paládio, pedras preciosas e pedras finas semipreciosas, platina, strass; adereços de prata, amuletos, anéis, botões de punho, colares, fios em prata e prata em fios, alfinetes de gravata, pulseiras, açucareiros, alfinetes de adereço, agulhas, agulheiros, caixinhas e estojos para agulhas, bandejas e outros tabuleiros para servir, bilhas, bolsas de malha, bonbonnières, boquilhas e caixas ou pequenos cofres para charutos e para cigarros, cigarreiras e outros objectos porta-cigarros, caixas para fósforos e outros objectos porta-fósforos, brincos, broches, bules e caixas para chá e serviços para café, cafeteiras não-eléctricas, caixas de pó-de-arroz, caixas de relógio, de parede ou de sala, candeeiros, candelabros, canetas, cestos para uso doméstico, cinzeiros, copos, correntes, utensílios e recipientes para a cozinha, filtros para chá, frascos, galheteiros,

鹹蛋用盤子，筷子盒，漏勺（茶的及其他的），胡椒粉瓶，煙草用大壇子，祝聖及其他用鉢，沙律盤，大的高腳杯，湯盤，毛巾架，長盤子，骨灰罐，全為貴重金屬製；未加工及半加工煤玉，煤玉製裝飾品，貴重金屬製餐具，錶帶，小擺設，半身塑像，青銅或貴重金屬製雕像及小雕像及其他藝術品或裝飾用品，銅支腕杖；象牙製裝飾品；鐘錶及鐘錶物品，包括鬧鐘，原子鐘，掛牆鐘或室鐘及其相關盒子，日晷，電動鐘，小室鐘，腕錶，鐘錶用保險箱及盒，錨，錨的擒縱機，圓筒的擒縱機，箱子，鏈，精密計時器，精密測時器及其他計時儀器，盒，顯示器，運行器，鐘錶，彈簧，手鐲，玻璃，發條盒；及全銀器，未加工或鑄過的金及金紙製物品；建築模型，戲劇舞台，歌譜書（包括歌曲集），雕刻或平版印刷的藝術品，鑄型紙製塑像，繪畫，水彩畫及其他繪圖，照片，肖像，圖像，石印的油畫，印刷品，圖片（包括照相版圖畫）及展示圖表，造型用木，造型用塑膠材料，畫家用調色板；繪畫及書寫用品及工具，包括比例畫圖儀，繪畫用水彩盤，繪畫用畫架，墨汁，繪畫用的彩色粉筆（鉛筆），雕刻用大木板及板，小木板，鋼筆尖（金的，鋼製或其他材料），清潔筆尖，自來水筆及其滾珠（鋼的或非鋼的），畫家用手部支撐器，繪圖箱，繪畫用畫布，鉛筆（包括板岩的及碳的），鉛筆芯，非貴重金屬製鉛筆芯盒及鉛筆盒，墨水瓶及書寫墨水，算術木板，本子（包括筆記本及繪圖本），練習本，相簿，年鑑，小冊子，平面圖，目錄，圖釘及其他畫筆（包括樓宇畫家用滾筒），鋼筆（貴重金屬製的除外），平版印刷石，粉筆（指定如平版印刷用，裁縫用、書寫用及標示用）及滑石塊，粉筆盒，鉛條，分割四方形的尺，設計圖曲線用工具（包括噴槍），描圖用尖刀，畫直線用尺，擦膠及其他擦除用品，磨尖或削尖鉛筆用機及其他削鉛筆機，T字尺及其他繪圖用直角尺，繪圖用剪紙框，大量複製用設備及機器，黑板；文具及辦公用品，包括分類器，地址或活版印刷用鉛版，封套及其他覆蓋物（文具），切紙刀，黏合劑，魚膠，樹膠帶，樹膠布，黏合帶分配器，文具或家用黏合帶及其他黏合材料，文具或家用澱粉膠水，書立，釘書機及釘書用壓機，透明膠，辦公室用釘書釘，裝訂用布，改正用墨（日光膠版術），電腦程式之記錄用紙帶或卡，折紙刀，檔案夾，秘書文件

argolas de guardanapos, insígnias, lapiseiras e outros objectos porta-lápis, porta-minas, porta-moedas, quebra-nozes, oveiros, porta-palitos, passadores (de chá e outros), pimenteiros, potes para tabaco, vasos sagrados e outros, saladeiras, taças grandes, terrinas para sopa, toalheiros, travessas, urnas, tudo em metais preciosos; azeviche em bruto ou semitrabalhado, ornamentos em azeviche, baixelas em metais preciosos, berloques, bibelots, bustos, estátuas e estatuetas e outros objectos de arte ou para decoração em bronze ou metais preciosos, tentos de cobre; adereços em marfim; relógios e artigos de relojoaria, incluindo relógios-despertador, relógios atómicos, relógios de parede ou de sala e respectivas caixas, relógios de sol, relógios eléctricos, relógios pequenos de sala, relógios-pulseiras, cofres e estojos para relógios, âncoras, escapes de âncoras, escapes de cilindro, caixas, correntes, cronógrafos, cronómetros e outros instrumentos cronométricos, estojos, mostradores, movimentos, ponteiros, molas, pulseiras, vidros, tambores; e ourivesaria, ouro em bruto ou batido e objectos em ouro-papel; maquetas de arquitectura, cenários para teatros, livros de canções (incluindo cancioneiros), objectos de arte gravados ou litografados, estatuetas em papel «mâché», desenhos, aguarelas e outras pinturas, fotografias, retratos, imagens, oleografias, impressões, gravuras (incluindo fotogravuras) e representações gráficas, madeira para modelação, matérias plásticas para a modelagem, paletas para pintores; artigos e instrumentos para desenho e para escrever, incluindo pantógrafos, godés para a pintura, cavaletes para a pintura, tintas da China, pastéis (lápiz), pranchas e placas para gravar, pranchetas, aparos (de ouro, em aço ou outros materiais), limpa-amparos, estilógrafos e esferas (de aço ou não) para os mesmos, apoia-mãos para pintores, caixas de pintura, telas para a pintura, lápis (incluindo de ardósia e carvão), minas de lápis, porta-minas e lapiseiras em metais não preciosos, tinteiros e tintas de escrever, tábuas aritméticas, blocos (incluindo blocos de notas e para desenho), cadernos, álbuns, almanaques, brochuras, prospectos, catálogos, brochuras e outros pincéis (incluindo rolos para pintores de edifícios), canetas (excluindo as que sejam em materiais preciosos), pedras litográficas, giz (designadamente para a litografia, para alfaiates, para escrever e para marcar) e esteatite, porta-giz, regretas, régua de secção quadrada, instrumentos para o traçado de curvas (incluindo pistolas), estiletos para traçar, tira-linhas, borrachas e outros produtos para apagar, máquinas para afiar ou aguçar os lápis e outras máquinas para-lápis, tês e outros esquadros para desenho, pochoirs, aparelhos e máquinas para policopiar, quadros negros; artigos de papelaria e de escritório, incluindo classificadores, clichés para endereços ou de tipografia, capas e outras coberturas (papelaria), corta-papel, glúten, ictiocola, fitas gomadas, panos gomados, distribuidores de fita adesiva, fitas adesivas e outros materiais colantes para papelaria ou para uso doméstico, cola de amido para papelaria ou para uso doméstico, ampara-livros, agrafadores e prensas para agrafar,

夾，記錄簿，索引，便條用彈簧，印章用印台，蓋及支架，標誌，印章用封印及其他徽章及圖章，包括辦公室印章及地址用印章，吸墨紙，打字機及其滾筒和鍵，便攜活版印刷術，書寫用書架，表格及格式，鋼筆用鉤及辦公室用鉤，標籤（非布料製），製書籍卷首小花飾的設備，控制籌碼或標記，辦公室用弄濕器及浸濕器，時間表及其他印刷品，編印地址用機，小書，這些用的書及標記，複寫用具，手冊及學校材料，數學工具，平頭釘或釘書釘，穿孔器，打孔器，辦公室刮刀及所有種類的紙，包括木紙，記錄設備用紙（包括電動心動描記器用紙及無線電報用紙），移印用紙，化學紙，鑄型紙，銀的紙，過濾紙，嘉年華會碎紙片，羊皮紙，發光紙，包裝用黏貼的頁；其他，尤指雪茄用的環及小環，畫筆小環，書寫符號（包括數字及字母，尤指鋼的字母），移印及移印畫，移印用畫布及移印紙，製服裝及縫紉用紙樣，刺繡模型，石印彩色畫，石版彩印術，有耳杯及啤酒瓶底部用墊，染色帶用線軸，銘刻工具用抓手，活版印刷用的白布（紡織材料製的除外）及其他活版印刷產品，複製器用加色畫布，黏土（包括造型用但牙科用黏土除外），包裝用再生纖維頁，門票，節日賀卡及通知卡，有插圖的明信片，紙板或紙製的盒（包括印章用盒），帽盒用紙板，花布織機用穿孔紙板，紙板（包括木漿的）及紙板製品，紙板製管子，信及信紙，信件磅及書信用籃，海報及海報袋，這些為紙製或紙板製，遊戲卡，存檔用馬仔，日曆，紙製窗簾及簾子，紙製毛巾及桌布，紙製桌上紙巾袋及其他桌用巾，卸裝用紙巾，衛生紙，嬰兒用紙餐巾，紙製乾手紙（毛巾），紙圍涎，文件用包裝紙，盒（包括繪圖用，紙樣用及數字的），縫紉用紙樣，紙製過濾器及過濾材料，瓶子及碟子的紙底座，方形活字盤，電鑄製版術及電鑄製版術的鉛版，黏貼相片用支架及設備，地理地圖及地球地圖，榫眼；教育及教學材

transparentes, agrafes para escritório, tela para encadernações, tintas para corrigir (heliografia), fitas em papel ou cartões para o registo de programas de computadores, dobradeiras, dossiers, pastas de secretaria, livros de registo, repertórios, molas para notas, almofadas, tampões e suportes para carimbos, brações, sinetes e outras placas e selos para carimbar, incluindo carimbos de escritório e para endereços, mata-borrões, máquinas de escrever e cilindros e teclas para as mesmas, tipografias portáteis, estantes para escrever, formulários e fórmulas, ganchos para canetas e ganchos para escritórios, etiquetas (que não em tecido), aparelhos para fazer vinhetas, fichas ou marcas de controlo, humedecedores, molhadores para escritório, horários e outros impressos, máquinas para imprimir endereços, livretes, livros e marcas para estes, manifolds, manuais e material escolar, instrumentos matemáticos, tachas ou percevejos, perfuradores, saca-bocados, raspadeiras de escritório e papel de todos os tipos, incluindo papel de madeira, papel para aparelhos registadores (incluindo papel para electrocardiógrafos e papel para radiogramas), papel para decalque, papel químico, papel «mâché», papel de prata, papel filtro, papelinhos de Carnaval, papel-pergaminho, papel luminoso, folhas de viscosse para embalagem; outros, designadamente anéis e anilhas para charutos, anilhas de pincéis, caracteres (incluindo números e letras, designadamente letras de aço), decalques e decalcomanias, telas para decalcar e papel para decalque, padrões para a confecção de vestuário e para a costura, modelos de bordados, cromos, cromolitografias, feltros para fundos de canecas e cervejas, bobinas para fitas tintadas, braçadeiras para instrumentos de inscrever, branquetas para tipografia (excluindo aqueles que sejam em matérias têxteis) e outros produtos de tipografia, telas de dar tinta para duplicadores, argila (incluindo para modelar mas excluindo a argila para uso dentário), folhas de celulose regenerada para embalagens, bilhetes, cartões de boas-festas e de participação, postais ilustrados, caixas em cartão ou em papel (incluindo caixas para selos), cartões para caixas de chapéus, cartões perfurados para teares Jacquard, cartão (incluindo de pasta de madeira) e cartonagens, tubos em cartão, cartas e papel de cartas, pesa-cartas e cestos para a correspondência, cartazes e porta-cartazes, estes em papel ou em cartão, cartas de jogar, cavaleiros para fichas, calendários, cortinas e estores em papel, toalhas e roupa de mesa em papel, napperons e outras toalhas para a mesa em papel, lenços em papel para desmaquilhar, papel higiénico, guardanapos em papel para bebés, enxuga-mãos em papel (toalhas), babadoiros em papel, camisas para documentos, estojos (incluindo para desenho, para padrões e de matemática), padrões para a costura, filtros e matérias filtrantes em papel, fundos em papel de garrafas e de pratos, galés, galvanotipos e clichés de galvanotipia, suportes e aparelhos para a colagem de fotografias, mapas geográficos e globos terrestres, malhetes; material de instrução e ensino (mesmo se sob a forma de jogo), incluindo cortes biológicos para a

料（其為以遊戲形式），包括顯微鏡學用的生物學剖面圖及組織學剖面圖；構圖用（活版印刷術）掛字盤及圖板或底架；預防關於支票之欺詐用設備；整理及點算金錢用托盤；膠印版；弄成大大理石花紋用的梳子，室內水族池，模子及樣版，地址用及編地址機用金屬薄片，平面圖，裝訂用布；包裝用紙製或塑料製袋，封皮及小口袋，郵票，蓋章用機及材料，書籤，封口用信封及辦公室機器；染色大蓋子，報章，雜誌，期刊及其他出版物，耶穌受難像及大串念珠；手提箱，筐——包括用於運載兒童的——，錢袋，袋——包括露營者用袋——，旅行保險箱，皮革物品——包括旅行箱——，頭盔用皮革製箱，沙灘袋，學生用夾及袋，衣箱及旅行箱，文件用小手提箱，背包，文件夾，非貴重金屬製零錢包，音樂箱封皮，購物或供給用袋，包裝用皮革製小袋子，小口袋及其他封皮，女式小陽傘，皮卡，皮革製或皮卡製箱子，硫化纖維製箱子，鐵頭登山杖，登山運動員的袋，座椅手杖，登山運動員拐杖及拐棍，手杖柄及雨傘柄，人造皮革，鞣製的牛皮革，未加工或半加工皮革，用於包裹鞋類的皮革，鞣皮，傢具用皮革裝飾物，皮革製覆蓋物，岩羚羊皮（非為清潔用），動物皮，包括屠宰的動物，彈簧用皮革製鞴，武裝帶及其他皮革製帶子，框架，鯨鬚，手杖及雨傘或陽傘用套子，動物頸圈，護眼罩，馬具，鞍的前穹，馬具及相關五金器具，大籠頭，繮繩，馬衣及其他馬用覆蓋物，鞭，皮革製馬的肚帶及其他鞍具，馬具的帶子，皮革帶，皮革繩，旱冰鞋用帶，皮線，帽帶及其他皮帶及繩索；馬鐙用橡膠製繮繩及零件；小金屬玩物及其他瓷器；水晶（玻璃器皿）——包括上了釉的玻璃——；瓷器製、赤陶製或玻璃製藝術品或裝飾品（包括小古董，半身塑像，雕像及小雕像）；家用彩釉陶器及陶瓷製器；骰子用杯（非貴重金屬製）；信號燈用玻璃；瓷器製成玻璃製標誌；馬略爾卡陶器，蛋白石及蛋白石色的

microscopia e cortes histológicos; componentes e quadros ou chassis para compôr (tipografia); aparelhos para prevenir a fraude sobre cheques; tabuleiros para ordenar e contar dinheiro; hectógrafos, pentes para marmorear, aquários de interior, moldes ou padrões, placas para endereços e para máquinas de endereçar, planos, panos para encadernações; sacos, invólucros e bolsinhas para embalagens em papel ou em matérias plásticas, selos de correio, máquinas e matérias para selar, marca-livros, sobrescritos e máquinas de escritório para os fechar; tampões tintados, jornais, revistas, periódicos e outras publicações, crucifixos e rosários; malas de mão, alcofas - incluindo as que servem para transportar crianças -, bolsas, sacos - incluindo sacos de campistas -, cofres de viagem, artigos de marroquinaria - incluindo estojos de viagem -, estojos em couro para capacetes, sacos de praia, pastas e sacos para estudantes, baús e malas de viagem, maletas para documentos, mochilas, porta-documentos, porta-moedas não em metais preciosos, invólucros porta-música, sacos para compras ou provisões, saquinhos, bolsinhas e outros invólucros em couro para embalagem, sombrinhas, cartão-couro, caixas em couro ou em cartão-couro, caixas em fibra vulcanizada, alpenstocks, sacos de alpinistas, bengalas-assentos, bastões e bordões de alpinista, punhos de bengalas e de chapéus-de-chuva, imitações de couro, couro de boi curtido, couro em bruto ou semitrabalhado, couro para forrar o calçado, peles curtidas, guarnições de couro para móveis, coberturas em peles, peles de camurça (sem ser para limpeza), peles de animais, incluindo animais de matadouro, bainhas em couro para molas, bandoleiras e outras correias em couro, armações, barbas de baleia, bengalas e bainhas de e para chapéus-de-chuva ou chapéus-de-sol, coleiras para animais, antolhos, arreios, arções de selas, arreios e respectivas ferragens, bridões, cabrestos, xairéis e outras coberturas para cavalos, chicotes, cilhas em couro e outra selaria, correias de arreio, correias de couro, cordões em couro, correias para patins, fios de couro, fitas de chapéu e demais correame e correaria; rédeas e peças em borracha para estribos; chineses e outras porcelanas; cristais (vidraria) - incluindo vidro esmaltado -; objectos de arte ou para decoração em porcelana, em terracota ou em vidro (incluindo bibelots, bustos, estátuas e estatuetas); faianças e produtos cerâmicos para uso doméstico; copos para dados (não em metais preciosos); vidros para fanais; insígnias em porcelana ou em vidro; majólica, opalas e opalinas, mosaicos em vidro (não para a construção), loiça (não em metais preciosos e incluindo loiça de barro vidrado), canecas para cerveja, apanha-migalhas, pás (acessório de mesa), açucareiros, apoios de pratos (loiça), pratos (não em metais preciosos), incluindo pratos em papel e pratos para legumes, argolas e outros porta-guardanapos (todos não em metais preciosos), arandelas (não em metais preciosos), palmatórias (não em metais preciosos) para velas, candelabros e outros candeeiros (não em metais preciosos), escovas para vidros de candeeiros, descanso dos talheres para a mesa, recipientes

石，玻璃製馬賽克（非建築用），餐具（非貴重金屬製及包括上了釉的陶器餐具），啤酒用有耳杯，吸麵包屑用器具，鏟（餐桌配件），糖盅，碟架（餐具），碟子（非貴重金屬製），包括紙碟及蔬菜用碟，餐巾環及其他餐巾盒（所有非為貴重金屬製），燭台（非貴重金屬製），蠟燭用蠟盤（非貴重金屬製），大燭台及其他油燈（非貴重金屬製），油燈玻璃用刷，桌上用整套餐具的支架，食物用發熱容器，飲料用發熱容器，包含有抵消熱量流質物的食物冷卻物品（家用），玻璃製壇子（容器），沙漏，熄滅器（非貴重金屬製），奶瓶加熱器（非電動），非電動煮食器具，鈕扣拔除器，盆及其他容器（包括床上便盆及桶），葫蘆器皿，帶把平底鍋，花盆（非紙製），壇及其他瓶子（非貴重金屬製），帆布製桶，開瓶塞器，玻璃瓶塞，細頸大玻璃瓶（包括用稻草填塞的細頸大玻璃瓶），瓶子及其他瓶，開瓶器，瓶架（餐具），隔絕瓶子及冷凍瓶子，冷凍用桶，冷水用吸管，調味瓶，調味架（非貴重金屬製），吸管及其他試酒器，家用籃（非貴重金屬製），大木盆或木碗，湯盆（非貴重金屬製），碗，古代的酒杯，簸箕及其他服務用托盤（非貴重金屬製），包括家用紙製托盤，菜譜卡架，桌子中央（非貴重金屬製），花用及用於整理花朵的瓶及支架，接受祝聖的瓶（非貴重金屬製），細口小瓶（非貴重金屬製），大壇子及大壇子的蓋，糖果盅（非貴重金屬製），用於分配紙餐巾的金屬盒，玻璃盒，茶盒（非貴重金屬製），肥皂用盒（肥皂盒），粉盒（非貴重金屬製），粉撲，鬚鬚掃，鬚鬚掃架，卸妝用非電動器具，垃圾箱，大鍋，膠水用罐，廚房用容器（非貴重金屬製），清潔容器用刷，金屬絲清潔球，擦具（刷及清潔布），煎鍋，平底鍋（密封鍋），廚房成套設備，平底鍋蓋用鎖，非電動高壓蒸汽滅菌平底鍋，非電動壓力鍋，煮食器具（非貴重金屬製），非電動攪拌器（包括家用），地毯拍打器，飲水槽及其他飲用容器（包括角），器物的尖形嘴，大桶，瓶口，切食物用板，包括麵包用板，蛋糕用模型，大

caloríferos para os alimentos, recipientes calorífugos para bebidas, artigos de refrigeração de alimentos contendo fluidos de troca de calor (para uso doméstico), ampolas (recipientes) em vidro, ampulhetas, apagadores (não em metais preciosos), aquece-biberões (não-eléctricos), utensílios de cozedura não eléctricos, arranca-botões, bacias e outros recipientes (incluindo bacias de cama e baldes), cabaças, caçarolas, cache-pots (não em papel), cântaros e outras bilhas (não em metais preciosos), baldes em lona, saca-rolhas, rolhas de vidro, garrações (incluindo garrações empalhados), garrafas e outras botelhas, abre-garrafas, apoios de garrafas (loija), garrafas isolantes e garrafas refrigerantes, baldes para refrigerar, sífões para águas gasosas, galhetas, galheteiros (não em metais preciosos), pipetas e outros prova-vinhos, cestos para uso doméstico (não em metais preciosos), gamelas ou escudelas, terrinas (não em metais preciosos), tigelas, hanapos, bandejas e outros tabuleiros para servir (não em metais preciosos), incluindo tabuleiros para uso doméstico em papel, porta-cartões de ementas, centros de mesa (não em metais preciosos), vasos e suportes para flores e para arranjos florais, vasos sagrados (não em metais preciosos), frascos (não em metais preciosos), potes e tampas de potes, bonbonnières (não em metais preciosos), caixas em metal para distribuição de guardanapos em papel, caixas em vidro, caixas para chá (não em metais preciosos), caixas para sabão (saboneteiras), caixas de pó-de-arroz (não em metais preciosos), borlas para pó-de-arroz, pincéis para a barba, porta-pincéis para a barba, aparelhos não-eléctricos para desmaquilhagem, caixotes de lixo, caldeirões, boiões para cola, recipientes para a cozinha (não em metais preciosos), escovilhões para limpar recipientes, palha-de-ferro, esfregões (escovas e panos de limpeza), frigideiras, panelas (marmitas), trens de cozinha, fechos para tampas de panelas, panelas autoclaves não-eléctricas, panelas de pressão não-eléctricas, utensílios de cozinha (não em metais preciosos), batedores não-eléctricos (incluindo para uso doméstico), batedores de tapete, funis, bebedeiros e outros recipientes para beber (incluindo chifres), bicos de despejo, bidões, bocais, tábuas para trincar, incluindo tábuas para pão, formas para bolos, pás para tortas, rolos para pastelaria, moldes para cubos de gelo, baldes para gelo, espremedores (não-eléctricos, para uso doméstico) de frutas, taças (não em metais preciosos), incluindo taças para frutas, saladeiras (não em metais preciosos), saleiros (não em metais preciosos), sorveteiras, botões de punho em porcelana, serviços para especiarias, serviços para licores, espremedor de limões, espetos (varetas metálicas) para a cozedura, lambaz, vassouras com franjas, limpa-móveis, mealheiros não metálicos, misturadores manuais (de cocktails), moinhos manuais para uso doméstico (incluindo moinhos de pimenta à mão), pimenteiros (não em metais preciosos), palitos, paliteiros (não em metais preciosos), pingadeiras, placas para impedir o leite de transbordar, manteigueiras e redomas para manteiga, redomas para queijo, raladores, chaleiras (não-eléctricas e não em metais preciosos),

餡餅用鏟，糕點用卷狀物，冰的立方用模，冰桶，水果榨汁器（非電動，家用的），高腳酒杯（非貴重金屬製），包括水果用高腳杯，沙律盤（非貴重金屬製），鹽罐（非貴重金屬製），製雪糕器，瓷器製袖口鈕，調味料用器具，烈酒用器具，檸檬壓榨器，烹調用烤肉鐵籤（金屬小杆），拖把，帶流蘇的掃帚，傢具清潔器，非金屬撲滿，手動混合器（雞尾酒的），家用手工磨碎器（包括手動胡椒磨碎器），胡椒瓶（非貴重金屬製），牙籤，牙籤筒（非貴重金屬製），放在烤肉杆下接落下碎肉的托盤，阻止牛奶溢出的金屬薄片，黃油碟及黃油用球形玻璃罩，芝士用球形玻璃罩，研磨機，水壺（非電動及非貴重金屬製），茶壺及茶漏勺（非貴重金屬製），家用過濾器（包括茶用及咖啡用），咖啡用手工磨碎器，咖啡用滲濾壺（非電動），咖啡用具（非貴重金屬製），非電動非貴重金屬製咖啡壺，伸展器（鞋及服裝用，包括襯衣及褲子），鞋用加壓器，清潔用皮（包括岩羚羊的及雄扁角鹿的），擦亮用皮革，手套打開器，鋼碎片，鋼絲，玻璃絲（非為絕緣用），金屬絲，以沙磨擦用金屬蓋，燒烤棒，燒烤棒及支架，灌溉工具，灌溉澆水管用噴嘴，灌溉花卉及植物用噴射器，灑水壺及灑水壺的落水罩，指定於噴射煙霧劑的器具（非醫用），鞋用擴展器（鞋楦），靴用脫靴工具，鞋刷，鞋用擦鞋器（非電動），鞋用鞋拔子，炭桶，熨衣工具，灰燼篩，洗衣板，清潔用棉的殘渣，清潔用帶去污劑的浸濕布，使玻璃化的二氧化矽纖維（非紡織用），玻璃纖維（非為絕緣用或紡織用），玻璃線（非紡織用），擦亮用材料（製劑的、紙的及石的除外），擦亮用非電動器具及機器（家用），擦亮用手套及家用手套，梳妝海綿，家用海綿，海綿盒，馬梳，牲口槽，鳥籠，鳥類用小環，鳥類用浴盆，動物用梳，昆蟲用陷阱，非電動吸塵器，煙薰器及吸塵器用配件及散發香水及消毒劑用配件，香水噴壺及噴霧器，個人用除臭器具，家用除煙器，烘衣機及洗滌用小木桶，其他小木桶，非電動盛酒的陶瓶，床的腳爐（非電動），熨衣板及

bules e passadores de chá (não em metais preciosos), filtros para uso doméstico (incluindo para chá e para café), moinhos manuais para café, percoladores (não-eléctricos) para café, serviços para café (em metais não preciosos), cafeteiras não-eléctricas não em metais preciosos, esticadores (para calçado e de vestuário, incluindo camisas e calças), prensas para calças, peles (incluindo de camurça e de gamo) para a limpeza, couro para polir, abreluas, aparas-de-aço, lâ-de-aço, lâ-de-vidro (sem ser para isolamento), lâ-metálica, tampões metálicos para arear, barras de grelhas, barras e suportes de grelhas, instrumentos de rega, agulhetas para mangueiras de rega, seringas para a rega de flores e de plantas, regadores e ralos de regadores, aparelhos destinados à projecção de aerossóis (para uso não medicinal), alargadeiras (formas) para calçado, descalçadeiras para botas, escovas para calçado, engraxadoras (não-eléctricas) para calçado, calçadeiras para sapatos, baldes para carvão, brunidores, peneiradores de cinzas, tábuas de lavar, resíduos de algodão para limpeza, panos impregnados com um detergente para limpeza, fibras de sílica vitrificada (não para uso têxtil), fibras de vidro (sem ser para isolamento ou uso têxtil), fios de vidro (não para uso têxtil), material para polir (com excepção das preparações, do papel e das pedras), aparelhos e máquinas não-eléctricas para polir (de uso doméstico), luvas para polir e luvas para uso doméstico, esponjas de «toilette», esponjas de uso doméstico, esponjeira, almofaças, manjedoiras, gaiolas para pássaros, anilhas para aves, banheiras para aves, pentes para animais, armadilhas para insectos, aspiradores de pó não-eléctricos, defumadores e acessórios para aspiradores de poeira e para espalhar perfumes e desinfectantes, pulverizadores e vaporizadores de perfume, aparelhos de desodorização para uso pessoal, fumívoros para uso doméstico, enxugadores e selhas para barreira, outras selhas, botijas não-eléctricas, escalfetas (não-eléctricas) de camas, tábuas de engomar e coberturas para as mesmas, estendedores de roupa, descansos de ferros de engomar, escovas para dentes (incluindo as eléctricas), distribuidores de papel higiénico, distribuidores de sabão, emulsores não eléctricos para uso doméstico, escovas de toilette, esponjas de toilette, utensílios de toilette, estojos de «toilette», estojos para pentes, estojos para piqueniques (loição), enceradoras (não eléctricas) para sobrados, endez, enxota-moscas, pentes, pentes eléctricos, pentes para alisar cabelos, escovas (incluindo escovas para sobrancelhas e para unhas) e escovaria, escovas eléctricas, espanadoras de penas cerdas de animais (incluindo de porco), bolas para passar, bolas para remendar, prensas e outros dispositivos para manter em forma as gravatas; peneiras e crivos (de uso doméstico), puxadores de portas em porcelana; ratoeiras para ratos e ratazanas, tinas, trituradores domésticos não-eléctricos e urnas (não em metais preciosos); vestuário, calçado e chapelaria, incluindo vestuário confeccionado, aventais, «maillots», calções de banho e demais fatos de praia, roupões, chinelas, sandálias e sapatos de banho;coifas e outras

其套，曬衣架，熨斗用支架，牙刷（包括電動的），衛生紙分配器，肥皂分配器，家用非電動乳化器，梳妝刷，梳妝海綿，梳妝工具，梳妝盒，梳盒，野餐盒（餐具），地板用打蠟器（非電動），引蛋，蠅拂，梳子，電梳，拉直頭髮用梳，刷（包括睫毛刷及指甲刷）及刷子，電刷，羽毛揮子，動物鬃毛（包括豬的），修補衣服用球，修補用球，保持領帶形狀用壓緊器及其他裝置；籬及篩子（家用），陶瓷製門拉手；老鼠及大老鼠用捕鼠器，木桶，非電動家用磨碎器及骨灰盒（非貴重金屬製）；服裝，鞋及帽，包括成衣，圍裙，衣褲連在一起女式泳裝，游泳短褲及其他沙灘服，浴袍，拖鞋，涼鞋及浴鞋；髮網其他頭巾，包括沐浴頭巾；風帽，圓帽，無邊圓帽及高的帽；披風，襯恤（針織的及其他的），褲子，襯衣，襯衫，汗衫；領，吊；女用毛皮長披，護胸，女用緊身胸衣及女用緊身小背心；軍服上衣，外罩，夾克，風雨衣，法官或律師的長袍，外套及其他外穿衣服；制服及連衣裙；耳罩，帽的面紗及披肩；露指手套及手套，包括高爾夫球的；皮手筒；裹腿，包括護脛甲；緊身衣；侍從的制服；睡衣，男用長襯褲及其他內穿衣服；腰帶，包括彈性的，內褲及尿布；帶子或襪帶，短襪帶及短襪；襪子及襪子用後跟；三角帽；靴，短靴，高筒靴，足球鞋，沙灘鞋，鞋子，包括運動的及體操的，套鞋，木屐及木底鞋；草鞋，防滑鞋，鞋後跟，鞋面，保護器，鞋底邊，所有為鞋用，鞋底，包括內鞋底，鞋後跟及其他鞋蹠；足球鞋用鐵栓；裹腿用紐襪，靴筒；服裝衣袋，襯衣花邊，無袖法衣，加工襯裡，暖腳用有襯裡的墊，圍涎，胸圍，帽框，花邊及襯衣的護胸，衣領，包括活動衣領，女用緊身胸衣用緊身背心，襯衣袖，汽車駕駛員用服裝，單車運動員用設備，滑水服及紙服裝；碾碎產品；茶，可可，可可產品，包括以可可為主的飲料；咖啡，咖啡香料，以咖啡為主的飲料，用以代替咖啡的蔬菜製劑，新鮮咖啡及菊苣；巧克力，以巧克力為主的飲料；帶奶的可可，帶奶的咖啡及帶奶的巧克力；雪糕；糕點，包括蛋糕，餅乾及餅乾店品，大麥餅乾，糖果（包括焦糖及帶薄荷的糖果），春卷，奶油雞蛋製小麵包，多士，撻，包括肉的，餡餅，三文治，蛋糕用食用裝飾品，樹膠，包括咀嚼樹膠，巧克力糖片，杏仁餅，杏仁糊，烘烤杏仁，以杏仁、花生為主的糖果；香料及香料蛋糕，玉桂，調味料，包括紅花，調味品，包括咖喱，丁香，

toucas, incluindo toucas de banho; capuzes, barretes, bonés e chapéus altos; romeiras; blusas (de malha e outras), calças, camisas, camisolas, camisetas; gravatas, suspensórios; estolas, peitilhos, espartilhos e corpetes; dólman, paletos, jaquetas, gabardinas, togas, casacos e outras roupas exteriores; uniformes e vestidos; tapa-orelhas, véuzinhos de chapéu e xales; mitenes e luvas, incluindo de golfe; regalos; polainas, incluindo grevas; jérseis; librés; pijamas, ceroulas e demais roupa interior; cintas, incluindo as elásticas, cuecas e fraldas; ligas ou jarreteiras, ligas de peúgas e peúgas; meias e calcaneiras para meias; tricots; botas, botinas, borzequins, calçado de futebol, calçado de praia, sapatos, incluindo de desporto e de ginástica, galochas, socos e tamancos; alpercatas, antiderrapantes, calcaneiras, gáspeas, protectores, viras, todos para calçado, solas, incluindo solas interiores, tacões e demais saltos; «pitons» para calçado de futebol; presilhas para polainas, canos de botas; algibeiras de vestuário, encaixes de camisas, escapulários, forros confeccionados, almofadas forradas para aquecer os pés, babadouros, ampara-seios (vulgo «soutiens»), armações de chapéus, encaixes e plastrões de camisas, colarinhos, incluindo colarinhos postiços, corpinhas para espartilhos, punhos de camisa, vestuário para automobilistas, equipamento para ciclistas, fatos para esqui náutico e vestuário em papel; produtos de moagem; chá, cacau, produtos de cacau, incluindo bebidas à base de cacau; café, aromas de café, bebidas à base de café, preparações vegetais para substituição de café, café verde e chicórias; chocolate, bebidas à base de chocolate; cacau com leite, café com leite e chocolate com leite; sorvetes; pastelaria, incluindo bolos, biscoitos e biscoitarias, biscoitos de malte, bombons (incluindo caramelos e bombons com hortelã-pimenta), crepes, brioches, tostas, pastéis, incluindo de carne, empadas, sandwiches, decorações comestíveis para bolos, gomas, incluindo gomas de mascar, pastilhas, maçapão, pasta de amêndoas, amêndoas torradas, confeitaria à base de amêndoas, de amendoins; especiarias e bolos de especiarias, canela, temperos, incluindo açafrão, condimentos, incluindo caril, cravos-da-índia, curcuma para uso alimentar, noz-moscada; alcaçuz; doçarias para a decoração de árvores de Natal; cãndi para uso alimentar, maltose, mel, melaço e xarope de melaço; sagu; arroz, massas, incluindo massas com ovos, aletria, tapioca e farinha de tapioca, esparguete, macarrão, ravióli; fermentos para massas e outros, levedura, matérias para engrossar gelados, pós para gelados, cremes gelados, fundentes, para confeitaria, amido e produtos amiláceos para uso alimentar, grãos de anis e anis estrelado, aromas - sem ser de óleos essenciais - e preparações aromáticas para uso alimentar, farinha de batata para uso alimentar, produtos de uso doméstico para activar a cozedura, engrossadores para a cozedura de produtos alimentares, sal de cozinha, sal para conservar os alimentos, glucose para uso alimentar, glúten para uso alimentar, hortelã-pimenta para a confeitaria, vanilina; flor de farinha, farinhas

食用薑黃，肉豆蔻；甘草；聖誕樹裝飾用甜食；食用冰糖，麥芽糖，蜂蜜，糖蜜及糖蜜糖漿；西米；米，麵團，包括帶蛋的麵團，麵條，木薯澱粉及木薯麵粉，意大利粉，通心粉，煮合子；麵團及其他用酵素，酵母，使雪糕變濃的材料，雪糕用粉，雪糕奶油，糖果用助溶劑，食用澱粉及澱粉產品，茴芹顆粒及星狀茴芹，非為精油的香料及食用芳香製劑，食用薯仔粉，激化烹調用家用產品，食用產品的烹調用使變濃物品，煮食用鹽，保存食物用鹽，食用葡萄糖，食用麵筋，糖果用薄荷，香草，麵粉花，食用麵粉及以麵粉為主的食品；以燕麥為主的食物，燕麥麵粉（鼠大麥），燕麥片，去殼燕麥，磨碎燕麥，大麥麵粉，去殼大麥，磨碎大麥，食用澱粉，玉米粉，玉米片，玉米薄片，研磨玉米，烘烤玉米，爆谷，粗米粉，小麥粉；以黃油為主的麵包，及其他種類的麵包，包括未經發酵的，蛋糕用麵團，意式薄餅，小麵包；香料，包括香子蘭的，非為精油的飲料用香料，蛋糕用香料（精油或非精油），蛋糕用食用裝飾品，蛋糕用模子，蛋糕用麵團，蛋糕用粉，調味料蛋糕，布甸；鬆肉用家用產品；調味料；醋，包括啤酒醋；醬汁，包括茄汁；芥末，芥末粉；海藻及其他調味品；刺山柑；及使清涼用冰；啤酒，包括麥芽啤及或薑啤；發酵中的啤酒；水，包括餐用水、礦泉水及汽水、包括塞爾查水及氧化鋰水；水果汁及或蔬菜汁及其他無酒精飲料、包括無酒精的水果濃縮液，以乳清為主的飲料；製水、礦泉水或汽水用產品，製烈酒及其他飲料用製劑、包括精華及糖漿、飲料用粉及錠劑及製啤酒用的蛇麻子汁；酒精飲料（啤酒除外），包括燒酒，苦味烈酒，茴芹，茴芹酒，燒酒，蘋果酒，桔香酒，薑酒，蜂蜜水，櫻桃白蘭地，日式米酒，葡萄酒，威士忌，含酒精的水果濃縮液，薄荷酒精，酒精精華液，酒精濃縮液，雞尾酒，酒精成份高的飲料及一般任何蒸餾飲料及開胃酒；煙草、煙袋、香煙、包括非醫用含煙草代用品的香煙、小香煙、嚼煙、鼻煙、點火石、香煙及雪茄煙嘴尖、包括煙嘴用黃琥珀煙嘴頭、煙草袋、煙斗、煙斗用吸水紙及香煙紙、煙斗清潔器、煙斗用刮刀；非貴重金屬材料製香煙及雪茄用箱、盒及小櫃；香煙用紙本、雪茄切割刀、非貴重金屬香煙盒、香煙用濾嘴、香煙嘴、煙灰缸、吸煙者用套裝、捲煙用口袋設備、吸煙用草、火柴、非貴重金屬製箱及其他火柴盒、吸煙者用打火機、打火機用氣體儲存器及非貴重金屬製煙草用大壇子。

商標構成：

路氹商店中心

COTAI CENTER SHOPS

alimentares e comida à base de farinha; alimentos à base de aveia, farinha de aveia (cevadinha), flocos de aveia, aveia descascada, aveia esmagada, farinha de cevada, cevada descascada, cevada esmagada, fécula para uso alimentar, farinha de milho, flocos de milho, palhetas de milho («corn flakes»), milho moído, milho torrado, milho torrado e aberto («popcorn»), sêmola, farinha de trigo; petits-beurre e outros tipos de pão, incluindo ázimo, massa para bolos, pizzas, pãezinhos; aromas, incluindo de baunilha, aromas para bebidas - sem ser de óleos essenciais -, aromas para bolos (óleos essenciais ou não), decorações comestíveis para bolos, formas para bolos, massa para bolos, pó para bolos, bolos de especiaria, pudins; produtos de uso doméstico para amaciar a carne; temperos; vinagres, incluindo vinagre de cerveja; molhos, incluindo molho ketchup; mostarda, farinha de mostarda; algas e outros condimentos; alcapparas; e gelo para refrescar; cervejas, incluindo de malte e ou de gengibre; mosto de cerveja; águas, incluindo águas de mesa, águas minerais e águas gasosas, incluindo água de seltz e águas litinadas; sumos de frutos e ou vegetais e outras bebidas sem álcool, incluindo extractos de frutos sem álcool, bebidas à base de almece; produtos para o fabrico de águas, minerais e ou gasosas, preparações para fazer licores e outras bebidas, incluindo essências e xaropes, pós e pastilhas para bebidas e extractos de lúpulo para o fabrico de cerveja; bebidas alcoólicas (com excepção das cervejas), incluindo aguardentes, licores amargos, anis, anisete, araca, cidras, curaçau, genebra, hidromel, kirsch, saké, vinhos, whisky, extractos de frutos com álcool, álcool de hortelã-pimenta, essências alcoólicas, extractos alcoólicos, cocktails, espirituosos e, em geral, quaisquer bebidas destiladas e aperitivos; tabaco, bolsas para tabaco, cigarros, incluindo cigarros contendo sucedâneos do tabaco para uso não medicinal, cigarrilhas, tabaco para mascar, rapé, pedras para acender, pontas para boquilhas de cigarros e charutos, incluindo pontas de boquilhas de âmbar amarelo para boquilhas, bolsas para tabaco, cachimbos, papel absorvente para cachimbos e papel para cigarros, limpadores de cachimbos, raspadores para cachimbos; caixas, estojos e pequenos cofres para cigarros e charutos, em materiais que não sejam metais preciosos; cadernos de papel para cigarros, corta-charutos, cigareiras em metais não preciosos, filtros para cigarros, pontas de cigarros, cinzeiros, conjuntos para fumadores, aparelhos de bolso para enrolar cigarros, ervas para fumar, fósforos, caixas e outros porta-fósforos em metais não preciosos, isqueiros para fumadores, reservatórios de gás para isqueiros e potes para tabaco em metais não preciosos.

A marca consiste em:

路氹商店中心

COTAI CENTER SHOPS

商標編號：N/24237 類別： 41
 申請人：威尼斯人澳門股份有限公司，場所：Avenida Dr. Mário Soares, n.º 25, Edifício Montepio, Apartamento 25, 2.º andar, Macau.

國籍：根據澳門法例成立

活動：商業及工業

申請日期：2006/09/19

服務：娛樂場及賭場服務，為娛樂場及賭場提供支援服務。娛樂服務，如電影院，歌舞雜技演出會，馬戲，喜劇及其他類似的藝術製作。透過互聯網或其他全球網絡的娛樂場及賭場服務。帶遊戲機及娛樂詩人學會的消閒中心。帶學習或教育性質的以任何形式載體的視聽產品之製作、實施及分配。所有種類之有趣的及消閒公園，主題的或非主題的公園之營運。組織競賽及工作坊。

商標構成：

路氹商店中心

COTAI CENTER SHOPS

Marca n.º N/24 237 Classe: 41.ª
 Requerente: Venetian Macau S.A., em inglês Venetian Macau Limited, Avenida Dr. Mário Soares, n.º 25, Edifício Montepio, Apartamento 25, 2.º andar, Macau.

Nacionalidade: constituída segundo as leis de Macau

Actividade: comercial e industrial

Data do pedido: 2006/09/19

Serviços: serviços para casinos e para jogos, fornecimento de serviços de suporte para casinos e para jogos. Serviços de entretenimento, tais como cinema, variedades, circenses, comédias e outras produções artísticas similares. Serviços de casinos e de jogos através da internet ou de outras redes globais. Centros de diversões com máquinas de jogos e arcádias de divertimento. Produção, realização e distribuição de produtos audiovisuais, em qualquer suporte, de carácter lúdico ou pedagógico. Exploração de parques de atracções e diversões de todas as variedades, temáticos ou não. Organização de concursos e de workshops.

A marca consiste em:

路氹商店中心

COTAI CENTER SHOPS

商標編號：N/24238 類別： 16
 申請人：威尼斯人澳門股份有限公司，場所：Avenida Dr. Mário Soares, n.º 25, Edifício Montepio, Apartamento 25, 2.º andar, Macau.

國籍：根據澳門法例成立

活動：商業及工業

申請日期：2006/09/19

產品：建築模型，戲劇舞台，歌譜書（包括歌曲集），雕刻或平版印刷的藝術品，鑄型紙製塑像，繪畫，水彩畫及其他繪圖，照片，肖像，圖像，石印的油畫，印刷品，圖片（包括照相版圖畫）及展示圖表，造型用木，造型用塑膠材料，畫家用調色板；繪畫及書寫用品及工具，包括比例畫圖儀，繪畫用水彩盤，繪畫用畫架，墨汁，繪畫用的彩色粉筆（鉛筆），雕刻用大木板及板，小木板，鋼筆尖（金的，鋼製或其他材料），清潔筆尖，自來水筆及其滾珠（鋼的或非鋼的），畫家用手部支撐器，繪圖箱，繪畫用畫布，鉛筆（包括板岩的及碳的），鉛筆芯，非貴重金屬製鉛筆芯盒及鉛筆盒，墨水瓶及書寫墨水，算術木板，本子（包括筆記本及繪圖本），練習本，相簿，年鑑，小冊子，平面圖，目錄，圖釘及其他畫筆（包括樓宇畫家用滾筒），鋼筆（貴重金屬製的除外），平版印刷石，粉筆（指定如平版印刷用，裁縫用、書寫用及標示用）及滑石塊，粉筆盒，鉛條，分割四方形的尺，設計圖曲線用工具（包括噴槍），描圖用尖刀，畫直線用尺，擦膠及其他擦除用品，磨尖或削尖鉛筆用機及其他削鉛筆機，T字尺及其他繪圖用直角尺，繪圖用剪紙框，大量複製用設備及機器，黑板；文具及辦公用品，包括分類器，地址或活版印

Marca n.º N/24 238 Classe: 16.ª
 Requerente: Venetian Macau S.A., em inglês Venetian Macau Limited, Avenida Dr. Mário Soares, n.º 25, Edifício Montepio, Apartamento 25, 2.º andar, Macau.

Nacionalidade: constituída segundo as leis de Macau

Actividade: comercial e industrial

Data do pedido: 2006/09/19

Produtos: maquetas de arquitectura, cenários para teatros, livros de canções (incluindo cancioneros), objectos de arte gravados ou litografados, estatuetas em papel «mâché», desenhos, aguarelas e outras pinturas, fotografias, retratos, imagens, oleografias, impressões, gravuras (incluindo fotogravuras) e representações gráficas, madeira para modelação, matérias plásticas para a modelagem, paletas para pintores; artigos e instrumentos para desenho e para escrever, incluindo pantógrafos, godés para a pintura, cavaletes para a pintura, tintas da China, pastéis (lápiz), pranchas e placas para gravar, pranchetas, aparos (de ouro, em aço ou outros materiais), limpa-amparos, estilógrafos e esferas (de aço ou não) para os mesmos, apoia-mãos para pintores, caixas de pintura, telas para a pintura, lápiz (incluindo de ardósia e carvão), minas de lápiz, porta-minas e lapiseiras em metais não preciosos, tinteiros e tintas de escrever, tábuas aritméticas, blocos (incluindo blocos de notas e para desenho), cadernos, álbuns, almanaques, brochuras, prospectos, catálogos, brochas e outros pincéis (incluindo rolos para pintores de edifícios), canetas

刷用鉛版，封套及其他覆蓋物（文具），切紙刀，黏合劑，魚膠，樹膠帶，樹膠布，黏合帶分配器，文具或家用黏合帶及其他黏合材料，文具或家用澱粉膠水，書立，釘書機及釘書用壓機，透明膠，辦公室用釘書釘，裝訂用布，改正用墨（日光膠版術），電腦程式之記錄用紙帶或卡，折紙刀，檔案夾，秘書文件夾，記錄簿，索引，便條用彈簧，印章用印台，蓋及支架，標誌，印章用封印及其他徽章及圖章，包括辦公室印章及地址用印章，吸墨紙，打字機及其滾筒和鍵，便攜活版印刷術，書寫用書架，表格及格式，鋼筆用鉤及辦公室用鉤，標籤（非布料製），製書籍卷首小花飾的設備，控制籌碼或標記，辦公室用弄濕器及浸濕器，時間表及其他印刷品，編印地址用機，小書，這些用的書及標記，複寫用具，手冊及學校材料，數學工具，平頭釘或釘書釘，穿孔器，打孔器，辦公室刮刀及所有種類的紙，包括木紙，記錄設備用紙（包括電動心動描記器用紙及無線電報用紙），移印用紙，化學紙，鑄型紙，銀的紙，過濾紙，嘉年華會碎紙片，羊皮紙，發光紙，包裝用黏貼的頁；其他，尤指雪茄用的環及小環，畫筆小環，書寫符號（包括數字及字母，尤指鋼的字母），移印及移印畫，移印用畫布及移印紙，製服裝及縫紉用紙樣，刺繡模型，石印彩色畫，石版彩印術，有耳杯及啤酒瓶底部用墊，染色帶用線軸，銘刻工具用抓手，活版印刷用的白布（紡織材料製的除外）及其他活版印刷產品，複製器用加色畫布，黏土（包括造型用但牙科用黏土除外），包裝用再生纖維頁，門票，節日賀卡及通知卡，有插圖的明信片，紙板或紙製的盒（包括印章用盒），帽盒用紙板，花布織機用穿孔紙板，紙板（包括

(excluindo as que sejam em materiais preciosos), pedras litográficas, giz (designadamente para a litografia, para alfaiates, para escrever e para marcar) e esteatite, porta-giz, regretas, régua de secção quadrada, instrumentos para o traçado de curvas (incluindo pistolas), estiletos para traçar, tira-linhas, borrachas e outros produtos para apagar, máquinas para afiar ou aguçar os lápis e outras máquinas apara-lápis, tês e outros esquadros para desenho, pochoirs, aparelhos e máquinas para policopiar, quadros negros; artigos de papelaria e de escritório, incluindo classificadores, clichés para endereços ou de tipografia, capas e outras coberturas (papelaria), corta-papel, glúten, ictiocola, fitas gomadas, panos gomados, distribuidores de fita adesiva, fitas adesivas e outros materiais colantes para papelaria ou para uso doméstico, cola de amido para papelaria ou para uso doméstico, ampara-livros, agrafadores e prensas para agrafar, transparentes, agrafes para escritório, tela para encadernações, tintas para corrigir (heliografia), fitas em papel ou cartões para o registo de programas de computadores, dobradeiras, dossiers, pastas de secretária, livros de registo, repertórios, molas para notas, almofadas, tampões e suportes para carimbos, brasões, sinetes e outras placas e selos para carimbar, incluindo carimbos de escritório e para endereços, mata-borrões, máquinas de escrever e cilindros e teclas para as mesmas, tipografias portáteis, estantes para escrever, formulários e fórmulas, ganchos para canetas e ganchos para escritórios, etiquetas (que não em tecido), aparelhos para fazer vinhetas, fichas ou marcas de controlo, humedecedores, molhadores para escritório, horários e outros impressos, máquinas para imprimir endereços, livretes, livros e marcas para estes, manifolds, manuais e material escolar, instrumentos matemáticos, tachas ou percevejos, perfuradores, saca-bocados, raspadeiras de escritório e papel de todos os tipos, incluindo papel de madeira, papel para aparelhos registadores (incluindo papel para electrocardiógrafos e papel para radiogramas), papel para decalque, papel químico, papel «mâché», papel de prata, papel filtro, papelinhos de Carnaval, papel-pergaminho, papel luminoso, folhas de viscoso para embalagem; outros, designadamente anéis e anilhas para charutos, anilhas de pincéis, caracteres (incluindo números e letras, designadamente letras de aço), decalques e decalcomanias, telas para decalcar e papel para decalque, padrões para a confecção de vestuário e para a costura, modelos de bordados, cromos, cromolitografias, feltros para fundos de canecas e cervejas, bobinas para fitas tintadas, braçadeiras para instrumentos de inscrever, branquetas para tipografia (excluindo aqueles que sejam em matérias têxteis) e outros produtos de tipografia, telas de dar tinta para duplicadores, argila (incluindo para modelar mas excluindo a argila para uso dentário), folhas de celulose regenerada para embalagens, bilhetes, cartões de boas-festas e de participação, postais ilustrados, caixas em cartão ou em papel (incluindo caixas para selos), cartões para caixas de chapéus, cartões perfurados para teares Jacquard, cartão

木漿的)及紙板製品,紙板製管子,信及信紙,信件磅及書信用籃,海報及海報袋,這些為紙製或紙板製,遊戲卡,存檔用馬仔,日曆,紙製窗簾及簾子,紙製毛巾及桌布,紙製桌上紙巾袋及其他桌用巾,卸裝用紙巾,衛生紙,嬰兒用紙餐巾,紙製乾手紙(毛巾),紙圍涎,文件用包裝紙,盒(包括繪圖用,紙樣用及數字的),縫紉用紙樣,紙製過濾器及過濾材料,瓶子及碟子的紙底座,方形活字盤,電鑄製版術及電鑄製版術的鉛版,黏貼相片用支架及設備,地理地圖及地球地圖,樺眼;教育及教學材料(其為以遊戲形式),包括顯微鏡學用的生物學剖面圖及組織學剖面圖;構圖用(活版印刷術)掛字盤及圖板或底架;預防關於支票之欺詐用設備;整理及點算金錢用托盤;膠印版;弄成大理石花紋用的梳子,室內水族池,模子及樣版,地址用及編地址機用金屬薄片,平面圖,裝訂用布;包裝用紙製或塑料製袋,封皮及小口袋,郵票,蓋章用機及材料,書籤,封口用信封及辦公室機器;染色大蓋子,報章,雜誌,期刊及其他出版物,耶穌受難像及大串念珠。

商標構成:

路氹中心

COTAI CENTER

路氹中心

COTAI CENTER

商標編號: N/24239 類別: 18
申請人: 威尼斯人澳門股份有限公司, 場所: Avenida Dr. Mário Soares, n.º 25, Edifício Montepio, Apartamento 25, 2.º andar, Macau.

國籍: 根據澳門法例成立

活動: 商業及工業

申請日期: 2006/09/19

產品: 手提箱, 筐包括用於運載兒童的, 錢袋, 袋包括露營者用袋, 旅行保險箱, 皮革物品包括旅行箱, 頭盔用皮革製箱, 沙灘袋, 學生用夾及袋, 衣箱及旅行箱, 文件用小手提箱, 背包, 文件夾, 非貴重金屬製零錢包, 音樂箱封皮, 購物或供給用袋, 包裝用皮革製小袋子, 小口袋及其他封皮, 女式小陽傘, 皮卡, 皮革製或皮卡製箱子, 硫化纖維製箱子, 鐵頭登山杖, 登山運動員的袋, 座椅手杖, 登山運動員枒杖及枒棍, 手杖柄及雨傘柄, 人造皮革, 鞣製的牛皮革, 未加工或半加工皮革, 用於包裹鞋類的皮革, 鞣皮, 傢具用皮革裝飾物, 皮革製覆蓋物, 岩羚羊皮(非為清潔用), 動物皮, 包括屠宰的動物, 彈簧用皮革製鞞, 武

(incluindo de pasta de madeira) e cartonagens, tubos em cartão, cartas e papel de cartas, pesa-cartas e cestos para a correspondência, cartazes e porta-cartazes, estes em papel ou em cartão, cartas de jogar, cavaleiros para fichas, calendários, cortinas e estores em papel, toalhas e roupa de mesa em papel, napperons e outras toalhas para a mesa em papel, lenços em papel para desmaquilhar, papel higiénico, guardanapos em papel para bebés, enxuga-mãos em papel (toalhas), babadoiros em papel, camisas para documentos, estojos (incluindo para desenho, para padrões e de matemática), padrões para a costura, filtros e matérias filtrantes em papel, fundos em papel de garrafas e de pratos, galés, galvanotipos e clichés de galvanotipia, suportes e aparelhos para a colagem de fotografias, mapas geográficos e globos terrestres, malhetes; material de instrução e ensino (mesmo se sob a forma de jogo), incluindo cortes biológicos para a microscopia e cortes histológicos; componedores e quadros ou chassis para compor (tipografia); aparelhos para prevenir a fraude sobre cheques; tabuleiros para ordenar e contar dinheiro; hectógrafos, pentes para marmorear, aquários de interior, moldes ou padrões, placas para endereços e para máquinas de endereçar, planos, panos para encadernações; sacos, invólucros e bolsinhas para embalagens em papel ou em matérias plásticas, selos de correio, máquinas e matérias para selar, marca-livros, sobrescritos e máquinas de escritório para os fechar; tampões tintados, jornais, revistas, periódicos e outras publicações, crucifixos e rosários.

A marca consiste em:

Marca n.º N/24 239 Classe: 18.ª
Requerente: Venetian Macau S.A., em inglês Venetian Macau Limited, Avenida Dr. Mário Soares, n.º 25, Edifício Montepio, Apartamento 25, 2.º andar, Macau.

Nacionalidade: constituída segundo as leis de Macau

Actividade: comercial e industrial

Data do pedido: 2006/09/19

Produtos: malas de mão, alcofas, incluindo as que servem para transportar crianças, bolsas, sacos, incluindo sacos de campistas, cofres de viagem, artigos de marroquinaria, incluindo estojos de viagem, estojos em couro para capacetes, sacos de praia, pastas e sacos para estudantes, baús e malas de viagem, maletas para documentos, mochilas, porta-documentos, porta-moedas não em metais preciosos, invólucros porta-música, sacos para compras ou provisões, saquinhos, bolsinhas e outros invólucros em couro para embalagem, sombrinhas, cartão-couro, caixas em couro ou em cartão-couro, caixas em fibra vulcanizada, alpenstocks, sacos de

裝帶及其他皮革製帶子，框架，鯨鬚，手杖及雨傘或陽傘用套子，動物頸圈，護眼罩，馬具，鞍的前穹，馬具及相關五金器具，大籠頭，繮繩，馬衣及其他馬用覆蓋物，鞭，皮革製馬的肚帶及其他鞍具，馬具的帶子，皮革帶，皮革繩，旱冰鞋用帶，皮線，帽帶及其他皮帶及繩索；馬鐙用橡膠製繮繩及零件。

商標構成：

路氹中心
COTAI CENTER

alpinistas, bengalas-assentos, bastões e bordões de alpinista, punhos de bengalas e de chapéus-de-chuva, imitações de couro, couro de boi curtido, couro em bruto ou semitrabalhado, couro para forrar o calçado, peles curtidas, guarnições de couro para móveis, coberturas em peles, peles de camurça (sem ser para limpeza), peles de animais, incluindo animais de matadouro, bainhas em couro para molas, bandoleiras e outras correias em couro, armações, barbas de baleia, bengalas e bainhas de e para chapéus-de-chuva ou chapéus-de-sol, coleiras para animais, antolhos, arreios, arções de selas, arreios e respectivas ferragens, bridões, cabrestos, xairéis e outras coberturas para cavalos, chicotes, cilhas em couro e outra selaria, correias de arreo, correias de couro, cordões em couro, correias para patins, fios de couro, fitas de chapéu e demais correame e correaria; rédeas e peças em borracha para estribos.

A marca consiste em:

路氹中心
COTAI CENTER

商標編號：N/24240

類別： 35

申請人：威尼斯人澳門股份有限公司，場所：Avenida Dr. Mário Soares, n.º 25, Edifício Montepio, Apartamento 25, 2.º andar, Macau.

國籍：根據澳門法例成立

活動：商業及工業

申請日期：2006/09/19

服務：售賣服務（零售及批發，於店舖或其他設置於商業中心內或非設置於商業中心的商業區域），如香料產品，香薰，精油，化妝品，薰衣草水及油，化妝品用杏仁奶及油，梳粧奶，佛手柑精，薄荷精及其他精油，雪松精油，香，有香味的木，龍涎香，麝香，天芥菜精，紫羅蘭酮，茉莉油，次氯酸鈉水及其他香味水，古龍水，非醫用浴鹽及其他沐浴用化妝製劑，防曬產品及其他曬黑皮膚用化妝製劑，美容面膜，漂白皮膚用乳霜，脫毛蠟及其他脫毛產品，唇部用胭脂，指甲油，除油用產品，化妝用筆及護理皮膚用化妝產品，卸妝用產品，洗髮水，肥皂，包括杏仁肥皂，消毒肥皂及除臭肥皂，個人用除臭劑，化妝盒，化妝用裝飾品，化妝用棉，化妝用棉棒，肥皂及鬚鬚用染料，鬚鬚用防腐石，非醫用口腔護理產品，飲料及蛋糕用香精，漂白用鹽及梳打，頭髮用着色劑及染料，卷曲頭髮用製劑，毛髮乳液，浮石，化妝用浮石，鞋油及花的精華液；珠寶，裝飾品及首飾物品，貴重寶石及貴重金屬，包括瑪瑙，黃琥珀裝飾品，琥珀色的珍珠及其他，鑽石，尖晶石，鈹，未加工或半加工貴重金屬，貴重金屬的合金及錠，橄欖石，鈹，貴重寶石及半貴重寶石，白金，富鋁品質玻璃；銀的裝飾品，護身符，指環，袖口鈕，頸鏈，銀線及線製的銀，領帶別針，手鐲，糖罐，裝飾的別針，針，針盒，針用小箱子及盒，服務用托盤及其他淺盤，瓶子，網

Marca n.º N/24 240

Classe: 35.ª

Requerente: Venetian Macau S.A., em inglês Venetian Macau Limited, Avenida Dr. Mário Soares, n.º 25, Edifício Montepio, Apartamento 25, 2.º andar, Macau.

Nacionalidade: constituída segundo as leis de Macau

Actividade: comercial e industrial

Data do pedido: 2006/09/19

Serviços: serviços de venda (a retalho e por grosso, em lojas ou outras áreas comerciais localizadas dentro de arcadas comerciais ou não), nomeadamente de artigos de perfumaria, aromas, óleos essenciais, cosméticos, água e óleo de alfazema, leite e óleo de amêndoas para uso cosmético, leites de «toilette», essências de bergamota, hortelã-pimenta e outras, óleos essenciais de cedro, incenso, madeiras odorantes, âmbar, almíscar, heliotropina, ionone, óleo de jasmim, água de javel e outras águas de cheiro, água-de-colónia, sais para o banho de uso não medicinal e outras preparações cosméticas para o banho, produtos anti-solares e outras preparações cosméticas para bronzear a pele, máscaras de beleza, creme para branquear a pele, cera para depilar e outros produtos depilatórios, «rouge» para os lábios, lacas para as unhas, produtos para tirar as lacas, lápis para uso cosmético e produtos cosméticos para o cuidado da pele, produtos para a desmaquilhagem, champu, sabões, incluindo de amêndoa, sabões desinfetantes e sabões desodorizantes, desodorizantes para uso pessoal, estojos de cosmética, motivos decorativos para uso cosmético, algodão para uso cosmético, bastonetes algodoados para uso cosmético, sabão e tinturas para a barba, cera para

袋，小而精緻的糖果盒，雪茄及香煙用煙嘴及盒或小保險箱，香煙盒及其他香煙盒物品，火柴盒及其他火柴盒物品，耳環，胸針，茶壺及茶用箱及咖啡用具，非電咖啡壺，粉盒，掛牆鐘或座檯鐘盒，油燈，大燭台，鋼筆，家用籃，煙灰缸，杯，鏈，廚房用工具及容器，茶用過濾器，細口小瓶，調味瓶架，餐巾環，標誌，鉛筆盒及其他鉛筆盒物品，鉛筆芯盒，零錢包，核桃鉗子，鹹蛋用盤子，筷子盒，漏勺（茶的及其他的），胡椒粉瓶，煙草用大壇子，祝聖及其他用鉢，沙律盤，大的高腳杯，湯盤，毛巾架，長盤子，骨灰罐，全為貴重金屬製；未加工及半加工煤玉，煤玉製裝飾品，貴重金屬製餐具，錶帶，小擺設，半身塑像，青銅或貴重金屬製雕像及小雕像及其他藝術品或裝飾用品，銅支腕杖；象牙製裝飾品；鐘錶及鐘錶物品，包括鬧鐘，原子鐘，掛牆鐘或室鐘及其相關盒子，日晷，電動鐘，小室鐘，腕錶，鐘錶用保險箱及盒，錨，錨的擒縱機，圓筒的擒縱機，箱子，鏈，精密計時器，精密測時器及其他計時儀器，盒，顯示器，運行器，鐘錶，彈簧，手鐲，玻璃，發條盒；及全銀器，未加工或鑄過的金及金紙製品；建築模型，戲劇舞台，歌譜書（包括歌曲集），雕刻或平版印刷的藝術品，鑄型紙製塑像，繪畫，水彩畫及其他繪圖，照片，肖像，圖像，石印的油畫，印刷品，圖片（包括照相版圖畫）及展示圖表，造型用木，造型用塑膠材料，畫家用調色板；繪畫及書寫用品及工具，包括比例畫圖儀，繪畫用水彩盤，繪畫用畫架，墨汁，繪畫用的彩色粉筆（鉛筆），雕刻用大木板及板，小木板，鋼筆尖（金的，鋼製或其他材料），清潔筆尖，自來水筆及其滾珠（鋼的或非鋼的），畫家用手部支撐器，繪圖箱，繪畫用畫布，鉛筆（包括板岩的及碳的），鉛筆芯，非貴重金屬製鉛筆芯盒及鉛筆盒，墨水瓶及書寫墨水，算術木板，本子（包括筆記本及繪圖本），練習本，相簿，年鑑，小冊子，平面圖，目錄，圖釘及其他畫筆（包括樓宇畫家用滾筒），鋼筆（貴重金屬製的除外），平版印刷石，粉筆（指定如平版印刷用，裁縫用、書寫用及標示用）及滑石塊，粉筆盒，鉛條，分割四方形的尺，設計圖曲線用工具（包括噴槍），描圖用尖刀，畫直線用尺，擦膠及其他擦除用品，磨尖或削尖鉛筆用機及其他削鉛筆

bigodes, pedras anti-sépticas para a barba, produtos para os cuidados da boca de uso não medicinal, aromas para bebidas e para bolos, sais e soda para branquear, corantes e tinturas para cabelos, preparações para a ondulação dos cabelos, loções capilares, pedra-pomes, pomadas para uso cosmético, cremes para calçado e extractos de flores; joalharia, adereços e artigos de bijuteria, pedras preciosas e metais preciosos, incluindo ágatas, adereços de âmbar amarelo, pérolas de ambarino e outras, diamantes, espinelas, irídio, metais preciosos em bruto ou semitrabalhados, ligas e lingotes de metais preciosos, olivina, paládio, pedras preciosas e pedras finas semipreciosas, platina, strass; adereços de prata, amuletos, anéis, botões de punho, colares, fios em prata e prata em fios, alfinetes de gravata, pulseiras, açucareiros, alfinetes de adereço, agulhas, agulheiros, caixinhas e estojos para agulhas, bandejas e outros tabuleiros para servir, bilhas, bolsas de malha, bonbonnières, boquilhas e caixas ou pequenos cofres para charutos e para cigarros, cigarreiras e outros objectos porta-cigarros, caixas para fósforos e outros objectos porta-fósforos, brincos, broches, bules e caixas para chá e serviços para café, cafeteiras não eléctricas, caixas de pó-de-arroz, caixas de relógio, de parede ou de sala, candeeiros, candelabros, canetas, cestos para uso doméstico, cinzeiros, copos, correntes, utensílios e recipientes para a cozinha, filtros para chá, frascos, galheteiros, argolas de guardanapos, insígnias, lapiseiras e outros objectos porta-lápis, porta-minas, porta-moedas, quebra-nozes, oveiros, porta-palitos, passadores (de chá e outros), pimenteiros, potes para tabaco, vasos sagrados e outros, saladeiras, taças grandes, terrinas para sopa, toalheiros, travessas, urnas, tudo em metais preciosos; azeviche em bruto ou semitrabalhado, ornamentos em azeviche, baixelas em metais preciosos, berloques, bibelots, bustos, estátuas e estatuetas e outros objectos de arte ou para decoração em bronze ou metais preciosos, tentos de cobre; adereços em marfim; relógios e artigos de relojoaria, incluindo relógios-despertador, relógios atómicos, relógios de parede ou de sala e respectivas caixas, relógios de sol, relógios eléctricos, relógios pequenos de sala, relógios-pulseiras, cofres e estojos para relógios, âncoras, escapes de âncoras, escapes de cilindro, caixas, correntes, cronógrafos, cronómetros e outros instrumentos cronométricos, estojos, mostradores, movimentos, ponteiros, molas, pulseiras, vidros, tambores; e ourivesaria, ouro em bruto ou batido e objectos em ouro-papel; maquetas de arquitectura, cenários para teatros, livros de canções (incluindo cancioneros), objectos de arte gravados ou litografados, estatuetas em papel «mâché», desenhos, aguarelas e outras pinturas, fotografias, retratos, imagens, oleografias, impressões, gravuras (incluindo fotogravuras) e representações gráficas, madeira para modelação, matérias plásticas para a modelagem, paletas para pintores; artigos e instrumentos para desenho e para escrever, incluindo pantógrafos, godés para a pintura, cavaletes para a pintura, tintas da China, pastéis (lápiz), pranchas e placas para gravar, pranchetas, aparos

機，T字尺及其他繪圖用直角尺，繪圖用剪紙框，大量複製用設備及機器，黑板；文具及辦公用品，包括分類器，地址或活版印刷用鉛版，封套及其他覆蓋物（文具），切紙刀，黏合劑，魚膠，樹膠帶，樹膠布，黏合帶分配器，文具或家用黏合帶及其他黏合材料，文具或家用澱粉膠水，書立，釘書機及釘書用壓機，透明膠，辦公室用釘書釘，裝訂用布，改正用墨（日光膠版術），電腦程式之記錄用紙帶或卡，折紙刀，檔案夾，秘書文件夾，記錄簿，索引，便條用彈簧，印章用印台，蓋及支架，標誌，印章用封印及其他徽章及圖章，包括辦公室印章及地址用印章，吸墨紙，打字機及其滾筒和鍵，便攜活版印刷術，書寫用書架，表格及格式，鋼筆用鉤及辦公室用鉤，標籤（非布料製），製書籍卷首小花飾的設備，控制籌碼或標記，辦公室用弄濕器及浸濕器，時間表及其他印刷品，編印地址用機，小書，這些用的書及標記，複寫用具，手冊及學校材料，數學工具，平頭釘或釘書釘，穿孔器，打孔器，辦公室刮刀及所有種類的紙，包括木紙，記錄設備用紙（包括電動心動描記器用紙及無線電報用紙），移印用紙，化學紙，鑄型紙，銀的紙，過濾紙，嘉年華會碎紙片，羊皮紙，發光紙，包裝用黏貼的頁；其他，尤指雪茄用的環及小環，畫筆小環，書寫符號（包括數字及字母，尤指鋼的字母），移印及移印畫，移印用畫布及移印紙，製服裝及縫紉用紙樣，刺繡模型，石印彩色畫，石版彩印術，有耳杯及啤酒瓶底部用墊，染色帶用線軸，銘刻工具用抓手，活版印刷用的白布（紡織材料製的除外）及其他活版印刷產品，複製器用加色畫布，黏土（包括造型用但牙科用黏土除外），包裝用再生纖維頁，門票，節日賀卡及通知卡，有插圖的明信片，紙板或紙製的盒（包括印章用盒），帽盒用紙板，花布織機用穿孔紙板，紙板（包括木漿的）及紙板製品，紙板製管子，信及信紙，信件磅及書信用籃，海報及海報袋，這些為紙製或紙板製，遊戲卡，存檔用馬仔，日曆，紙製窗簾及簾子，紙製毛巾及桌布，紙製桌上紙巾袋及其他桌用巾，卸裝用紙巾，衛生紙，嬰兒用紙餐巾，紙製乾手紙（毛巾），紙圍涎，文件用包裝紙，盒（包括繪圖用，紙樣用及數字的），縫紉用紙樣，紙製過濾器及過濾材料，瓶子及碟子

(de ouro, em aço ou outros materiais), limpa-amparos, estilógrafos e esferas (de aço ou não) para os mesmos, apoia-mãos para pintores, caixas de pintura, telas para a pintura, lápis (incluindo de ardósia e carvão), minas de lápis, porta-minas e lapiseiras em metais não preciosos, tinteiros e tintas de escrever, tábuas aritméticas, blocos (incluindo blocos de notas e para desenho), cadernos, álbuns, almanaques, brochuras, prospectos, catálogos, brochas e outros pincéis (incluindo rolos para pintores de edifícios), canetas (excluindo as que sejam em materiais preciosos), pedras litográficas, giz (designadamente para a litografia, para alfaiates, para escrever e para marcar) e esteatite, porta-giz, regretas, régua de secção quadrada, instrumentos para o traçado de curvas (incluindo pistolas), estiletes para traçar, tira-linhas, borrachas e outros produtos para apagar, máquinas para afiar ou aguçar os lápis e outras máquinas apara-lápis, tês e outros esquadros para desenho, pochoirs, aparelhos e máquinas para policopiar, quadros negros; artigos de papelaria e de escritório, incluindo classificadores, clichés para endereços ou de tipografia, capas e outras coberturas (papelaria), corta-papel, glúten, ictiocola, fitas gomadas, panos gomados, distribuidores de fita adesiva, fitas adesivas e outros materiais colantes para papelaria ou para uso doméstico, cola de amido para papelaria ou para uso doméstico, ampara-livros, agrafadores e prensas para agrafar, transparentes, agrafes para escritório, tela para encadernações, tintas para corrigir (heliografia), fitas em papel ou cartões para o registo de programas de computadores, dobradeiras, dossiers, pastas de secretaria, livros de registo, repertórios, molas para notas, almofadas, tampões e suportes para carimbos, brasões, sinetes e outras placas e selos para carimbar, incluindo carimbos de escritório e para endereços, mata-borrões, máquinas de escrever e cilindros e teclas para as mesmas, tipografias portáteis, estantes para escrever, formulários e fórmulas, ganchos para canetas e ganchos para escritórios, etiquetas (que não em tecido), aparelhos para fazer vinhetas, fichas ou marcas de controlo, humedecedores, molhadores para escritório, horários e outros impressos, máquinas para imprimir endereços, livretes, livros e marcas para estes, manifolds, manuais e material escolar, instrumentos matemáticos, tachas ou percevejos, perfuradores, saca-bocados, raspadeiras de escritório e papel de todos os tipos, incluindo papel de madeira, papel para aparelhos registadores (incluindo papel para electrocardiógrafos e papel para radiogramas), papel para decalque, papel químico, papel «mâché», papel de prata, papel filtro, papelinhos de Carnaval, papel-pergaminho, papel luminoso, folhas de viscosidade para embalagem; outros, designadamente anéis e anilhas para charutos, anilhas de pincéis, caracteres (incluindo números e letras, designadamente letras de aço), decalques e decalcomanias, telas para decalcar e papel para decalque, padrões para a confecção de vestuário e para a costura, modelos de bordados, cromos, cromolitografias, feltros para fundos de canecas e cervejas, bobinas para fitas tintadas,

的紙底座，方形活字盤，電鑄製版術及電鑄製版術的鉛版，黏貼相片用支架及設備，地理地圖及地球地圖，榫眼；教育及教學材料（其為以遊戲形式），包括顯微鏡學用的生物學剖面圖及組織學剖面圖；構圖用（活版印刷術）掛字盤及圖板或底架；預防關於支票之欺詐用設備；整理及點算金錢用托盤；膠印版；弄成大理石花紋用的梳子，室內水族池，模子及樣版，地址用及編地址機用金屬薄片，平面圖，裝訂用布；包裝用紙製或塑料製袋，封皮及小口袋，郵票，蓋章用機及材料，書籤，封口用信封及辦公室機器；染色大蓋子，報章，雜誌，期刊及其他出版物，耶穌受難像及大串念珠；手提箱，筐——包括用於運載兒童的——，錢袋，袋——包括露營者用袋——，旅行保險箱，皮革物品——包括旅行箱——，頭盔用皮革製箱，沙灘袋，學生用夾及袋，衣箱及旅行箱，文件用小手提箱，背包，文件夾，非貴重金屬製零錢包，音樂箱封皮，購物或供給用袋，包裝用皮革製小袋子，小口袋及其他封皮，女式小陽傘，皮卡，皮革製或皮卡製箱子，硫化纖維製箱子，鐵頭登山杖，登山運動員的袋，座椅手杖，登山運動員拐杖及拐棍，手杖柄及雨傘柄，人造皮革，鞣製的牛皮革，未加工或半加工皮革，用於包裹鞋類的皮革，鞣皮，傢具用皮革裝飾物，皮革製覆蓋物，岩羚羊皮（非為清潔用），動物皮，包括屠宰的動物，彈簧用皮革製鞍，武裝帶及其他皮革製帶子，框架，鯨鬚，手杖及雨傘或陽傘用套子，動物頸圈，護眼罩，馬具，鞍的前穹，馬具及相關五金器具，大籠頭，繮繩，馬衣及其他馬用覆蓋物，鞭，皮革製馬的肚帶及其他鞍具，馬具的帶子，皮革帶，皮革繩，旱冰鞋用帶，皮線，帽帶及其他皮帶及繩索；馬鐙用橡膠製繮繩及零件；小金屬玩物及其他瓷器；水晶（玻璃器皿）——包括上了釉的玻璃——；瓷器製、赤陶製或玻璃製藝術品或裝飾品（包括小古董，半身塑像，雕像及小雕像）；家用彩釉陶器及陶瓷製器；骰子用杯（非貴重金屬製）；信號燈用玻璃；瓷器製成玻璃製標誌；馬略爾卡陶器，蛋白石及蛋白石色的石，玻璃製馬賽克（非建築用），餐具（非貴重金屬製及包括上了釉的陶器餐具），啤酒用有耳杯，吸麵包屑用器具，鏟（餐桌配件），糖盅，碟架（餐具），碟子（非貴重金屬製），包括紙碟及蔬菜用碟，餐巾環及其他餐巾盒（所有非為貴重金屬製），燭台（非貴重金屬製），蠟燭用蠟盤（非貴重金屬製），大燭台及其他油燈（非貴重金屬製），油燈玻璃用刷，桌上用整套餐具的支架，食物用發熱容器，飲料用發熱容器，包含有抵消熱量

braçadeiras para instrumentos de inscrever, branquetas para tipografia (excluindo aqueles que sejam em matérias têxteis) e outros produtos de tipografia, telas de dar tinta para duplicadores, argila (incluindo para modelar mas excluindo a argila para uso dentário), folhas de celulose regenerada para embalagens, bilhetes, cartões de boas-festas e de participação, postais ilustrados, caixas em cartão ou em papel (incluindo caixas para selos), cartões para caixas de chapéus, cartões perfurados para teares Jacquard, cartão (incluindo de pasta de madeira) e cartonagens, tubos em cartão, cartas e papel de cartas, pesa-cartas e cestos para a correspondência, cartazes e porta-cartazes, estes em papel ou em cartão, cartas de jogar, cavaleiros para fichas, calendários, cortinas e estores em papel, toalhas e roupa de mesa em papel, napperons e outras toalhas para a mesa em papel, lenços em papel para desmaquilhar, papel higiénico, guardanapos em papel para bebés, enxuga-mãos em papel (toalhas), babadoiros em papel, camisas para documentos, estojos (incluindo para desenho, para padrões e de matemática), padrões para a costura, filtros e matérias filtrantes em papel, fundos em papel de garrafas e de pratos, galés, galvanotipos e clichés de galvanotipia, suportes e aparelhos para a colagem de fotografias, mapas geográficos e globos terrestres, malhetes; material de instrução e ensino (mesmo se sob a forma de jogo), incluindo cortes biológicos para a microscopia e cortes histológicos; componedores e quadros ou chassis para compor (tipografia); aparelhos para prevenir a fraude sobre cheques; tabuleiros para ordenar e contar dinheiro; hectógrafos, pentes para marmorear, aquários de interior, moldes ou padrões, placas para endereços e para máquinas de endereçar, planos, panos para encadernações; sacos, invólucros e bolsinhas para embalagens em papel ou em matérias plásticas, selos de correio, máquinas e matérias para selar, marca-livros, sobrescritos e máquinas de escritório para os fechar; tampões tintados, jornais, revistas, periódicos e outras publicações, crucifixos e rosários; malas de mão, alcofas - incluindo as que servem para transportar crianças -, bolsas, sacos - incluindo sacos de campistas -, cofres de viagem, artigos de marroquinaria - incluindo estojos de viagem -, estojos em couro para capacetes, sacos de praia, pastas e sacos para estudantes, baús e malas de viagem, maletas para documentos, mochilas, porta-documentos, porta-moedas não em metais preciosos, invólucros porta-música, sacos para compras ou provisões, saquinhos, bolsinhas e outros invólucros em couro para embalagem, sombrinhas, cartão-couro, caixas em couro ou em cartão-couro, caixas em fibra vulcanizada, alpenstocks, sacos de alpinistas, bengalas-assentos, bastões e bordões de alpinista, punhos de bengalas e de chapéus-de-chuva, imitações de couro, couro de boi curtido, couro em bruto ou semitrabalhado, couro para forrar o calçado, peles curtidas, guarnições de couro para móveis, coberturas em peles, peles de camurça (sem ser para limpeza), peles de animais, incluindo animais de matadouro, bainhas em couro para molas, bandoleiras e outras correias em

流質物的食物冷卻物品（家用），玻璃製壇子（容器），沙漏，熄滅器（非貴重金屬製），奶瓶加熱器（非電動），非電動煮食器具，鈕扣拔除器，盆及其他容器（包括床上便盆及桶），葫蘆器皿，帶把平底鍋，花盆（非紙製），壇及其他瓶子（非貴重金屬製），帆布製桶，開瓶塞器，玻璃瓶塞，細頸大玻璃瓶（包括用稻草填塞的細頸大玻璃瓶），瓶子及其他瓶，開瓶器，瓶架（餐具），隔絕瓶子及冷凍瓶子，冷凍用桶，冷水用吸管，調味瓶，調味架（非貴重金屬製），吸管及其他試酒器，家用籃（非貴重金屬製），大木盆或木碗，湯盆（非貴重金屬製），碗，古代的酒杯，簸箕及其他服務用托盤（非貴重金屬製），包括家用紙製托盤，菜譜卡架，桌子中央（非貴重金屬製），花用及用於整理花朵的瓶及支架，接受祝聖的瓶（非貴重金屬製），細口小瓶（非貴重金屬製），大壇子及大壇子的蓋，糖果盅（非貴重金屬製），用於分配紙餐巾的金屬盒，玻璃盒，茶盒（非貴重金屬製），肥皂用盒（肥皂盒），粉盒（非貴重金屬製），粉撲，鬚鬚掃，鬚鬚掃架，卸妝用非電動器具，垃圾箱，大鍋，膠水用罐，廚房用容器（非貴重金屬製），清潔容器用刷，金屬絲清潔球，擦具（刷及清潔布），煎鍋，平底鍋（密封鍋），廚房成套設備，平底鍋蓋用鎖，非電動高壓蒸汽滅菌平底鍋，非電動壓力鍋，煮食器具（非貴重金屬製），非電動攪拌器（包括家用），地毯拍打器，飲水槽及其他飲用容器（包括角），器物的尖形嘴，大桶，瓶口，切食物用板，包括麵包用板，蛋糕用模型，大餡餅用鏟，糕點用卷狀物，冰的立方用模，冰桶，水果榨汁器（非電動，家用的），高腳酒杯（非貴重金屬製），包括水果用高腳杯，沙律盤（非貴重金屬製），鹽罐（非貴重金屬製），製雪糕器，瓷器製袖口鈕，調味料用器具，烈酒用器具，檸檬壓榨器，烹調用烤肉鐵籤（金屬小杆），拖把，帶流蘇的掃帚，傢具清潔器，非金屬撲滿，手動混合器（雞尾酒的），家用手工磨碎器（包括手動胡椒磨碎器），胡椒瓶（非貴重金屬製），牙籤，

couro, armações, barbas de baleia, bengalas e bainhas de e para chapéus-de-chuva ou chapéus-de-sol, coleiras para animais, antolhos, arreios, arções de selas, arreios e respectivas ferragens, bridões, cabrestos, xairéis e outras coberturas para cavalos, chicotes, cilhas em couro e outra selaria, correias de arreiro, correias de couro, cordões em couro, correias para patins, fios de couro, fitas de chapéu e demais correame e correaria; rédeas e peças em borracha para estribos; chineses e outras porcelanas; cristais (vidraria) - incluindo vidro esmaltado -; objectos de arte ou para decoração em porcelana, em terracota ou em vidro (incluindo bibelots, bustos, estátuas e estatuetas); faianças e produtos cerâmicos para uso doméstico; copos para dados (não em metais preciosos); vidros para fanais; insígnias em porcelana ou em vidro; majólica, opalas e opalinas, mosaicos em vidro (não para a construção), loiça (não em metais preciosos e incluindo loiça de barro vidrado), canecas para cerveja, apanha-migalhas, pás (acessório de mesa), açucareiros, apoios de pratos (loiça), pratos (não em metais preciosos), incluindo pratos em papel e pratos para legumes, argolas e outros porta-guardanapos (todos não em metais preciosos), arandelas (não em metais preciosos), palmatórias (não em metais preciosos) para velas, candelabros e outros candeeiros (não em metais preciosos), escovas para vidros de candeeiros, descanso dos talheres para a mesa, recipientes caloríferos para os alimentos, recipientes calorífugos para bebidas, artigos de refrigeração de alimentos contendo fluidos de troca de calor (para uso doméstico), ampolas (recipientes) em vidro, ampulhetas, apagadores (não em metais preciosos), aquece-biberões (não-eléctricos), utensílios de cozedura não-eléctricos, arranca-botões, bacias e outros recipientes (incluindo bacias de cama e baldes), cabaças, caçarolas, cache-pots (não em papel), cântaros e outras bilhas (não em metais preciosos), baldes em lona, saca-rolhas, rolhas de vidro, garrações (incluindo garrações empalhados), garrafas e outras botelhas, abre-garrafas, apoios de garrafas (loiça), garrafas isolantes e garrafas refrigerantes, baldes para refrigerar, sifões para águas gasosas, galhetas, galheteiros (não em metais preciosos), pipetas e outros prova-vinhos, cestos para uso doméstico (não em metais preciosos), gamelas ou escudelas, terrinas (não em metais preciosos), tigelas, hanapos, bandejas e outros tabuleiros para servir (não em metais preciosos), incluindo tabuleiros para uso doméstico em papel, porta-cartões de ementas, centros de mesa (não em metais preciosos), vasos e suportes para flores e para arranjos florais, vasos sagrados (não em metais preciosos), frascos (não em metais preciosos), potes e tampas de potes, bonbonnières (não em metais preciosos), caixas em metal para distribuição de guardanapos em papel, caixas em vidro, caixas para chá (não em metais preciosos), caixas para sabão (saboneteiras), caixas de pó-de-arroz (não em metais preciosos), borlas para pó-de-arroz, pincéis para a barba, porta-pincéis para a barba, aparelhos não eléctricos para desmaquilhagem, caixotes de lixo, caldeirões, boiões para cola, recipientes para a cozinha

牙籤筒（非貴重金屬製），放在烤肉扞下接落下碎肉的托盤，阻止牛奶溢出用的金屬薄片，黃油碟及黃油用球形玻璃罩，芝士用球形玻璃罩，研磨機，水壺（非電動及非貴重金屬製），茶壺及茶漏勺（非貴重金屬製），家用過濾器（包括茶用及咖啡用），咖啡用手工磨碎器，咖啡用滲濾壺（非電動），咖啡用具（非貴重金屬製），非電動非貴重金屬製咖啡壺，伸展器（鞋及服裝用，包括襯衣及褲子），鞋用加壓器，清潔用皮（包括岩羚羊的及雄扁角鹿的），擦亮用皮革，手套打開器，鋼碎片，鋼絲，玻璃絲（非為絕緣用），金屬絲，以沙磨擦用金屬蓋，燒烤棒，燒烤棒及支架，灌溉工具，灌溉澆水管用噴嘴，灌溉花卉及植物用噴射器，灑水壺及灑水壺的落水罩，指定於噴射煙霧劑的器具（非醫用），鞋用擴展器（鞋植），靴用脫靴工具，鞋刷，鞋用擦鞋器（非電動），鞋用鞋拔子，炭桶，熨衣工具，灰燼篩，洗衣板，清潔用棉的殘渣，清潔用帶去污劑的浸濕布，使玻璃化的二氧化矽纖維（非紡織用），玻璃纖維（非為絕緣用或紡織用），玻璃線（非紡織用），擦亮用材料（製劑的、紙的及石的除外），擦亮用非電動器具及機器（家用），擦亮用手套及家用手套，梳妝海綿，家用海綿，海綿盒，馬梳，牲口槽，鳥籠，鳥類用小環，鳥類用浴盆，動物用梳，昆蟲用陷阱，非電動吸塵器，煙薰器及吸塵器用配件及散發香水及消毒劑用配件，香水噴壺及噴霧器，個人用除臭器具，家用除煙器，烘衣機及洗滌用小木桶，其他小木桶，非電動盛酒的陶瓶，床的腳爐（非電動），熨衣板及其套，曬衣架，熨斗用支架，牙刷（包括電動的），衛生紙分配器，肥皂分配器，家用非電動乳化器，梳妝刷，梳妝海綿，梳妝工具，梳妝盒，梳盒，野餐盒（餐具），地板用打蠟器（非電動），引蛋，蠅拂，梳子，電梳，拉直頭髮用梳，刷（包括睫毛刷及指甲刷）及刷子，電刷，羽毛揮子，動物鬃毛（包括豬的），修補衣服用球，修補用球，保持領帶形狀用壓緊器及其他裝置；

（não em metais preciosos），escovilhões para limpar recipientes, palha-de-ferro, esfregões (escovas e panos de limpeza), frigideiras, panelas (marmitas), trens de cozinha, fechos para tampas de panelas, panelas autoclaves não eléctricas, panelas de pressão não-eléctricas, utensílios de cozinha (não em metais preciosos), batedores não-eléctricos (incluindo para uso doméstico), batedores de tapete, funis, bebedeiros e outros recipientes para beber (incluindo chifres), bicos de despejo, bidões, bocais, tábuas para trincar, incluindo tábuas para pão, formas para bolos, pás para tortas, rolos para pastelaria, moldes para cubos de gelo, baldes para gelo, espremedores (não-eléctricos, para uso doméstico) de frutas, taças (não em metais preciosos), incluindo taças para frutas, saladeiras (não em metais preciosos), saleiros (não em metais preciosos), sorveteiras, botões de punho em porcelana, serviços para especiarias, serviços para licores, espremedor de limões, espetos (varetas metálicas) para a cozedura, lambaz, vassouras com franjas, limpa-móveis, mealheiros não metálicos, misturadores manuais (de cocktails), moinhos manuais para uso doméstico (incluindo moinhos de pimenta à mão), pimenteiros (não em metais preciosos), palitos, paliteiros (não em metais preciosos), pingadeiras, placas para impedir o leite de transbordar, manteigueiras e redomas para manteiga, redomas para queijo, raladores, chaleiras (não-eléctricas e não em metais preciosos), bules e passadores de chá (não em metais preciosos), filtros para uso doméstico (incluindo para chá e para café), moinhos manuais para café, percoladores (não-eléctricos) para café, serviços para café (em metais não preciosos), cafeterias não-eléctricas não em metais preciosos, esticadores (para calçado e de vestuário, incluindo camisas e calças), prensas para calças, peles (incluindo de camurça e de gamo) para a limpeza, couro para polir, abre-luvas, aparas-de-aço, lâ-de-aço, lâ-de-vidro (sem ser para isolamento), lâ metálica, tampões metálicos para arear, barras de grelhas, barras e suportes de grelhas, instrumentos de rega, agulhetas para mangueiras de rega, seringas para a rega de flores e de plantas, regadores e ralos de regadores, aparelhos destinados à projecção de aerossóis (para uso não medicinal), alargadeiras (formas) para calçado, descalçadeiras para botas, escovas para calçado, engraxadoras (não-eléctricas) para calçado, calçadeiras para sapatos, baldes para carvão, brunidores, peneiradores de cinzas, tábuas de lavar, resíduos de algodão para limpeza, panos impregnados com um detergente para limpeza, fibras de sílica vitrificada (não para uso têxtil), fibras de vidro (sem ser para isolamento ou uso têxtil), fios de vidro (não para uso têxtil), material para polir (com excepção das preparações, do papel e das pedras), aparelhos e máquinas não-eléctricas para polir (de uso doméstico), luvas para polir e luvas para uso doméstico, esponjas de «toilette», esponjas de uso doméstico, almofacas, manjedoiras, gaiolas para pássaros, anilhas para aves, banheiras para aves, pentes para animais, armadilhas para insectos, aspiradores de pó não-

籬及篩子（家用），陶瓷製門拉手；老鼠及大老鼠用捕鼠器，木桶，非電動家用磨碎器及骨灰盒（非貴重金屬製）；服裝，鞋及帽，包括成衣，圍裙，衣褲連在一起女式泳裝，游泳短褲及其他沙灘服，浴袍，拖鞋，涼鞋及浴鞋；髮網其他頭巾，包括沐浴頭巾；風帽，圓帽，無邊圓帽及高的帽；披風，襯恤（針織的及其他的），褲子，襯衣，襯衫，汗衫；領，吊；女用毛皮長披，護胸，女用緊身胸衣及女用緊身小背心；軍服上衣，外罩，夾克，風雨衣，法官或律師的長袍，外套及其他外穿衣服；制服及連衣裙；耳罩，帽的面紗及披肩；露指手套及手套，包括高爾夫球的；皮手筒；裹腿，包括護脛甲；緊身衣；侍從的制服；睡衣，男用長襯褲及其他內穿衣服；腰帶，包括彈性的，內褲及尿布；帶子或襪帶，短襪帶及短襪；襪子及襪子用後跟；三角帽；靴，短靴，高筒靴，足球鞋，沙灘鞋，鞋子，包括運動的及體操的，套鞋，木屐及木底鞋；草鞋，防滑鞋，鞋後跟，鞋面，保護器，鞋底邊，所有為鞋用，鞋底，包括內鞋底，鞋後跟及其他鞋跟；足球鞋用鐵栓；裹腿用紐襪，靴筒；服裝衣袋，襯衣花邊，無袖法衣，加工襯裡，暖腳用有襯裡的墊，圍涎，胸圍，帽框，花邊及襯衣的護胸，衣領，包括活動衣領，女用緊身胸衣用緊身背心，襯衣袖，汽車駕駛員用服裝，單車運動員用設備，滑水服及紙服裝；碾碎產品；茶，可可，可可產品，包括以可可為主的飲料；咖啡，咖啡香料，以咖啡為主的飲料，用以代替咖啡的蔬菜製劑，新鮮咖啡及菊苣；巧克力，以巧克力為主的飲料；帶奶的可可，帶奶的咖啡及帶奶的巧克力；雪糕；糕點，包括蛋糕，餅乾及餅乾店品，大麥餅乾，糖果（包括焦糖及帶薄荷的糖果），春卷，奶油雞蛋製小麵包，多士，撻，包括肉的，餡餅，三文治，蛋糕用食用裝飾品，樹膠，包括咀嚼樹膠，巧克力糖片，杏仁餅，杏仁糊，烘烤杏仁，以杏仁、花生為主的糖果；香料及香料蛋糕，玉桂，調味料，包括紅花，調味品，包括咖喱，丁香，

-elétricos, defumadores e acessórios para aspiradores de poeira e para espalhar perfumes e desinfetantes, pulverizadores e vaporizadores de perfume, aparelhos de desodorização para uso pessoal, fumíferos para uso doméstico, enxugadores e selhas para barrela, outras selhas, botijas não-elétricas, escalfetas (não-elétricas) de camas, tábuas de engomar e coberturas para as mesmas, estendedores de roupa, descansos de ferros de engomar, escovas para dentes (incluindo as eléctricas), distribuidores de papel higiénico, distribuidores de sabão, emulsores não-elétricos para uso doméstico, escovas de toilette, esponjas de toilette, utensílios de toilette, estojos de «toilette», estojos para pentes, estojos para piqueniques (loição), enceradoras (não eléctricas) para sobrados, endez, enxota-moscas, pentes, pentes eléctricos, pentes para alisar cabelos, escovas (incluindo escovas para sobrancelhas e para unhas) e escovaria, escovas eléctricas, espanadoras de penas cerdas de animais (incluindo de porco), bolas para passar, bolas para remendar, prensas e outros dispositivos para manter em forma as gravatas; peneiras e crivos (de uso doméstico), puxadores de portas em porcelana; ratoeiras para ratos e ratazanas, tinas, trituradores domésticos não-elétricos e urnas (não em metais preciosos); vestuário, calçado e chapelaria, incluindo vestuário confeccionado, aventais, «maillots», calções de banho e demais fatos de praia, roupões, chinelas, sandálias e sapatos de banho; coifas e outras toucas, incluindo toucas de banho; capuzes, barretes, bonés e chapéus altos; romeiras; blusas (de malha e outras), calças, camisas, camisolas, camisetas; gravatas, suspensórios; estolas, peitilhos, espartilhos e corpetes; dólman, paletos, jaquetas, gabardinas, togas, casacos e outras roupas exteriores; uniformes e vestidos; tapa-orelhas, véuzinhos de chapéu e xales; mitenes e luvas, incluindo de golfe; regalos; polainas, incluindo grevas; jérseis; librés; pijamas, ceroulas e demais roupa interior; cintas, incluindo as elásticas, cuecas e fraldas; ligas ou jarreteiras, ligas de peúgas e peúgas; meias e calcanheiras para meias; tricots; botas, botinas, borzequins, calçado de futebol, calçado de praia, sapatos, incluindo de desporto e de ginástica, galochas, socos e tamancos; alpercatas, antiderrapantes, calcanheiras, gáspeas, protectores, viras, todos para calçado, solas, incluindo solas interiores, tacões e demais saltos; «pitons» para calçado de futebol; presilhas para polainas, canos de botas; algibeiras de vestuário, encaixes de camisas, escapulários, forros confeccionados, almofadas forradas para aquecer os pés, babadouros, ampara-seios (vulgo «soutiens»), armações de chapéus, encaixes e plastrões de camisas, colarinhos, incluindo colarinhos postiços, corpinhas para espartilhos, punhos de camisa, vestuário para automobilistas, equipamento para ciclistas, fatos para esquí náutico e vestuário em papel; produtos de moagem; chá, cacau, produtos de cacau, incluindo bebidas à base de cacau; café, aromas de café, bebidas à base de café, preparações vegetais para substituição de café, café verde e chicórias; chocolate, bebidas à base de chocolate; cacau com leite, café com leite e chocolate

食用薑黃，肉豆蔻；甘草；聖誕樹裝飾用甜食；食用冰糖，麥芽糖，蜂蜜，糖蜜及糖蜜糖漿；西米；米，麵團，包括帶蛋的麵團，麵條，木薯澱粉及木薯麵粉，意大利粉，通心粉，煮合子；麵團及其他用酵素，酵母，使雪糕變濃的材料，雪糕用粉，雪糕奶油，糖果用助溶劑，食用澱粉及澱粉產品，苜蓿顆粒及星狀苜蓿，非為精油的香料及食用芳香製劑，食用薯仔粉，激化烹調用家用產品，食用產品的烹調用使變濃物品，煮食用鹽，保存食物用鹽，食用葡萄糖，食用麵筋，糖果用薄荷，香草，麵粉花，食用麵粉及以麵粉為主的食品；以燕麥為主要的食物，燕麥麵粉（鼠大麥），燕麥片，去殼燕麥，磨碎燕麥，大麥麵粉，去殼大麥，磨碎大麥，食用澱粉，玉米粉，玉米片，玉米薄片，研磨玉米，烘烤玉米，爆谷，粗米粉，小麥粉；以黃油為主的麵包，及其他種類的麵包，包括未經發酵的，蛋糕用麵團，意式薄餅，小麵包；香料，包括香子蘭的，非為精油的飲料用香料，蛋糕用香料（精油或非精油），蛋糕用食用裝飾品，蛋糕用模子，蛋糕用麵團，蛋糕用粉，調味料蛋糕，布甸；鬆肉用家用產品；調味料；醋，包括啤酒醋；醬汁，包括茄汁；芥末，芥末粉；海藻及其他調味品；刺山柑；及使清涼用冰；啤酒、包括麥芽啤及或薑啤；發酵中的啤酒；水，包括餐用水、礦泉水及汽水、包括塞爾查水及氧化鋰水；水果汁及或蔬菜汁及其他無酒精飲料、包括無酒精的水果濃縮液，以乳清為主的飲料；製水、礦泉水或汽水用產品，製烈酒及其他飲料用製劑、包括精華及糖漿、飲料用粉及錠劑及製啤酒用的蛇麻子汁；酒精飲料（啤酒除外），包括燒酒，苦味烈酒，苜蓿，苜蓿酒，燒酒，蘋果酒，桔香酒，薑酒，蜂蜜水，櫻桃白蘭地，日式米酒，葡萄酒，威士忌，含酒精的水果濃縮液，薄荷酒精，酒精精華液，酒精濃縮液，雞尾酒，酒精成份

com leite; sorvetes; pastelaria, incluindo bolos, biscoitos e biscoitarias, biscoitos de malte, bombons (incluindo caramelos e bombons com hortelã-pimenta), crepes, brioches, tostas, pastéis, incluindo de carne, empadas, sandwiches, decorações comestíveis para bolos, gomas, incluindo gomas de mascar, pastilhas, maçapão, pasta de amêndoas, amêndoas torradas, confeitaria à base de amêndoas, de amendoins; especiarias e bolos de especiarias, canela, temperos, incluindo açafraão, condimentos, incluindo caril, cravos-da-Índia, curcuma para uso alimentar, noz-moscada; alcaçuz; doçarias para a decoração de árvores de Natal; cândi para uso alimentar, maltose, mel, melaço e xarope de melaço; sagu; arroz, massas, incluindo massas com ovos, aletria, tapioca e farinha de tapioca, esparguete, macarrão, ravióli; fermentos para massas e outros, levedura, matérias para engrossar gelados, pós para gelados, cremes gelados, fundentes, para confeitaria, amido e produtos amiláceos para uso alimentar, grãos de anis e anis estrelado, aromas - sem ser de óleos essenciais - e preparações aromáticas para uso alimentar, farinha de batata para uso alimentar, produtos de uso doméstico para activar a cozedura, engrossadores para a cozedura de produtos alimentares, sal de cozinha, sal para conservar os alimentos, glucose para uso alimentar, glúten para uso alimentar, hortelã-pimenta para a confeitaria, vanilina; flor de farinha, farinhas alimentares e comida à base de farinha; alimentos à base de aveia, farinha de aveia (cevadinha), flocos de aveia, aveia descascada, aveia esmagada, farinha de cevada, cevada descascada, cevada esmagada, fécula para uso alimentar, farinha de milho, flocos de milho, palhetas de milho («corn flakes»), milho moído, milho torrado, milho torrado e aberto («popcorn»), sêmola, farinha de trigo; petits-beurre e outros tipos de pão, incluindo ázimo, massa para bolos, pizzas, pãezinhos; aromas, incluindo de baunilha, aromas para bebidas - sem ser de óleos essenciais -, aromas para bolos (óleos essenciais ou não), decorações comestíveis para bolos, formas para bolos, massa para bolos, pó para bolos, bolos de especiaria, pudins; produtos de uso doméstico para amaciar a carne; temperos; vinagres, incluindo vinagre de cerveja; molhos, incluindo molho ketchup; mostarda, farinha de mostarda; algas e outros condimentos; alcaparras; e gelo para refrescar; cervejas, incluindo de malte e ou de gengibre; mosto de cerveja; águas, incluindo águas de mesa, águas minerais e águas gasosas, incluindo água de seltz e águas litinadas; sumos de frutos e ou vegetais e outras bebidas sem álcool, incluindo extractos de frutos sem álcool, bebidas à base de almece; produtos para o fabrico de águas, minerais e ou gasosas, preparações para fazer licores e outras bebidas, incluindo essências e xaropes, pós e pastilhas para bebidas e extractos de lúpulo para o fabrico de cerveja; bebidas alcoólicas (com excepção das cervejas), incluindo aguardentes, licores amargos, anis, anisete, araca, cidras, curaçau, genebra, hidromel, kirsch, saké, vinhos, whisky, extractos de frutos com álcool, álcool de hortelã-pimenta, essências alcoólicas, extractos alcoólicos, cocktails, espirituosos e, em geral, quaisquer bebidas destiladas e

高的飲料及一般任何蒸餾飲料及開胃酒；煙草、煙袋、香煙、包括非醫用含煙草代用品的香煙、小香煙、嚼煙、鼻煙、點火石、香煙及雪茄煙嘴尖、包括煙嘴用黃琥珀煙嘴頭、煙草袋、煙斗、煙斗用吸水紙及香煙紙、煙斗清潔器、煙斗用刮刀；非貴重金屬材料製香煙及雪茄用箱、盒及小櫃；香煙用紙本、雪茄切割刀、非貴重金屬香煙盒、香煙用濾嘴、香煙嘴、煙灰缸、吸煙者用套裝、捲煙用口袋設備、吸煙用草、火柴、非貴重金屬製箱及其他火柴盒、吸煙者用打火機、打火機用氣體儲存器及非貴重金屬製煙草用大壇子。

商標構成：

路氹中心
COTAI CENTER

aperitivos; tabaco, bolsas para tabaco, cigarros, incluindo cigarros contendo sucedâneos do tabaco para uso não medicinal, cigarrilhas, tabaco para mascar, rapé, pedras para acender, pontas para boquilhas de cigarros e charutos, incluindo pontas de boquilhas de âmbar amarelo para boquilhas, bolsas para tabaco, cachimbos, papel absorvente para cachimbos e papel para cigarros, limpadores de cachimbos, raspadores para cachimbos; caixas, estojos e pequenos cofres para cigarros e charutos, em materiais que não sejam metais preciosos; cadernos de papel para cigarros, corta-charutos, cigarreiras em metais não preciosos, filtros para cigarros, pontas de cigarros, cinzeiros, conjuntos para fumadores, aparelhos de bolso para enrolar cigarros, ervas para fumar, fósforos, caixas e outros porta-fósforos em metais não preciosos, isqueiros para fumadores, reservatórios de gás para isqueiros e potes para tabaco em metais não preciosos.

A marca consiste em:

路氹中心
COTAI CENTER

商標編號：N/24241

類別： 41

申請人：威尼斯人澳門股份有限公司，場所：Avenida Dr. Mário Soares, n.º 25, Edifício Montepio, Apartamento 25, 2.º andar, Macau.

國籍：根據澳門法例成立

活動：商業及工業

申請日期：2006/09/19

服務：娛樂場及賭場服務，為娛樂場及賭場提供支援服務。娛樂服務，如電影院，歌舞雜技演出會，馬戲，喜劇及其他類似的藝術製作。透過互聯網或其他全球網絡的娛樂場及賭場服務。帶遊戲機及娛樂詩人學會的消閒中心。帶學習或教育性質的以任何形式載體的視聽產品之製作、實施及分配。所有種類之有趣的及消閒公園，主題的或非主題的公園之營運。組織競賽及工作坊。

商標構成：

路氹中心
COTAI CENTER

Marca n.º N/24 241

Classe: 41.ª

Requerente: Venetian Macau S.A., em inglês Venetian Macau Limited, Avenida Dr. Mário Soares, n.º 25, Edifício Montepio, Apartamento 25, 2.º andar, Macau.

Nacionalidade: constituída segundo as leis de Macau

Actividade: comercial e industrial

Data do pedido: 2006/09/19

Serviços: serviços para casinos e para jogos, fornecimento de serviços de suporte para casinos e para jogos. Serviços de entretenimento, tais como cinema, variedades, circenses, comédias e outras produções artísticas similares. Serviços de casinos e de jogos através da internet ou de outras redes globais. Centros de diversões com máquinas de jogos e arcádias de divertimento. Produção, realização e distribuição de produtos audiovisuais, em qualquer suporte, de carácter lúdico ou pedagógico. Exploração de parques de atracções e diversões de todas as variedades, temáticos ou não. Organização de concursos e de workshops.

A marca consiste em:

路氹中心
COTAI CENTER

商標編號：N/24242

類別： 25

申請人：洪志向，場所：中國福建省晉江市龍湖鎮新大街北路33號。

Marca n.º N/24 242

Classe: 25.ª

Requerente: 洪志向, Sede: 中國福建省晉江市龍湖鎮新大街北路33號。

國籍：中國
 活動：商業及工業
 申請日期：2006/09/19
 產品：服裝；嬰兒全套衣；雨衣；游泳衣；鞋；帽；襪；手套（服裝）；領帶；皮帶（服飾用）。

商標構成：



Nacionalidade: chinesa
 Actividade: comercial e industrial
 Data do pedido: 2006/09/19
 Produtos: vestuário; enxoval para bebé; vestuários impermeáveis; fatos de banho; calçado; chapelaria; meias; luvas (vestuário); gravatas; cintos de pele (para vestuário).
 A marca consiste em:



商標編號：N/24243 類別： 25
 申請人：洪志向，場所：中國福建省晉江市龍湖鎮新大街北路33號。

國籍：中國
 活動：商業及工業
 申請日期：2006/09/19
 產品：服裝；嬰兒全套衣；雨衣；游泳衣；鞋；帽；襪；手套（服裝）；領帶；皮帶（服飾用）。

商標構成：

C U E E I
 古騎·博格

Marca n.º N/24 243 Classe: 25.^a
 Requerente: 洪志向，Sede: 中國福建省晉江市龍湖鎮新大街北路33號。

Nacionalidade: chinesa
 Actividade: comercial e industrial
 Data do pedido: 2006/09/19
 Produtos: vestuário; enxoval para bebé; vestuários impermeáveis; fatos de banho; calçado; chapelaria; meias; luvas (vestuário); gravatas; cintos de pele (para vestuário).
 A marca consiste em:

C U E E I
 古騎·博格

商標編號：N/24245 類別： 30
 申請人：Beverage Partners Worldwide S.A., In der Luberzen 42, Urdorf, Switzerland CH-8902.

國籍：瑞士
 活動：商業及工業
 申請日期：2006/09/20
 產品：咖啡，茶，可可，糖，米，澱粉，西米，咖啡代用品；麵粉及穀類製品，麵包，糕點及糖果，冰；蜂蜜，糖蜜；鮮酵母，發酵粉；食鹽，芥末；醋，沙司（調味品）；調味用香料，冰。

商標構成：

好。茶作

Marca n.º N/24 245 Classe: 30.^a
 Requerente: Beverage Partners Worldwide S.A., In der Luberzen 42, Urdorf, Switzerland CH-8902.

Nacionalidade: suíça
 Actividade: comercial e industrial
 Data do pedido: 2006/09/20
 Produtos: café, chá, cacau, açúcar, arroz, tapioca, sagu, café artificial; farinha e preparações feitas de cereais, pão, pastelaria e confeitaria, gelos; mel, melaço; levedura, fermento em pó; sal; mostarda; vinagre, molhos (condimentos); especiarias; gelo.
 A marca consiste em:

好。茶作

商標編號：N/24246 類別： 32
 申請人：Beverage Partners Worldwide S.A., In der Luberzen 42, Urdorf, Switzerland CH-8902.

Marca n.º N/24 246 Classe: 32.^a
 Requerente: Beverage Partners Worldwide S.A., In der Luberzen 42, Urdorf, Switzerland CH-8902.

國籍：瑞士
 活動：商業及工業
 申請日期：2006/09/20
 產品：啤酒；礦泉水和汽水及其他不含酒精之飲料；水果飲料及果汁；糖漿及其他供飲料用之製劑；即飲用茶飲料。

商標構成：

好。茶作

Nacionalidade: suíça
 Actividade: comercial e industrial
 Data do pedido: 2006/09/20
 Produtos: cervejas; águas minerais e gasosas e outras bebidas não-alcoólicas; bebidas de frutas e sumos de frutas; xaropes e outras preparações para fazer bebidas; bebidas de chá prontas-a-beber.

A marca consiste em:

好。茶作

商標編號：N/24247 類別： 35
 申請人：Messe München GmbH, Am Messese 2, D-81829 Munchen, Germany.

國籍：德國
 活動：商業及工業
 申請日期：2006/09/20
 服務：組織以企業貿易為目的之展覽及交易會和屬第35類的廣告。

商標構成：

Expo Real

Marca n.º N/24 247 Classe: 35.^a
 Requerente: Messe München GmbH, Am Messese 2, D-81829 Munchen, Germany.

Nacionalidade: alemã
 Actividade: comercial e industrial
 Data do pedido: 2006/09/20
 Serviços: organização de exposições e feiras para fins de negócios empresariais e publicitários na classe 35.^a

A marca consiste em:

Expo Real

商標編號：N/24248 類別： 32
 申請人：Brandbrew S.A., 5, Parc d' Activite Syrdall, 5365 Munsbach, Luxembourg.

國籍：盧森堡
 活動：商業及工業
 申請日期：2006/09/20
 產品：啤酒。
 商標構成：

BODDINGTONS

Marca n.º N/24 248 Classe: 32.^a
 Requerente: Brandbrew S.A., 5, Parc d' Activite Syrdall, 5365 Munsbach, Luxembourg.

Nacionalidade: luxemburguesa
 Actividade: comercial e industrial
 Data do pedido: 2006/09/20
 Produtos: cervejas.
 A marca consiste em:

BODDINGTONS

商標編號：N/24250 類別： 28
 申請人：偉士(廈門)體育用品有限公司，場所：中國廈門市集美北部工業區天安路偉士工業園。

國籍：中國
 活動：商業及工業
 申請日期：2006/09/20
 產品：不屬別類的體育及運動用品；運動球類，體育活動用球，小型運動球類，運動用球，羽毛球，乒乓球，網球，壁球，

Marca n.º N/24 250 Classe: 28.^a
 Requerente: 偉士(廈門)體育用品有限公司，Sede: 中國廈門市集美北部工業區天安路偉士工業園。

Nacionalidade: chinesa
 Actividade: comercial e industrial
 Data do pedido: 2006/09/20
 Produtos: artigos de ginástica e de desporto não incluídos noutras classes; bolas de desporto, bolas para actividades de

運動球拍，運動用拍，球拍，投球球棒，高爾夫球桿，曲棍球棒，羽毛球拍，乒乓球拍，網球拍，壁球拍，板羽球拍，球及球拍專用袋；球拍用吸汗帶，壘球球棒用吸汗帶，高爾夫球桿用吸汗帶；球拍腸線，球拍線，球拍繃繩；運動用網，網球場地用網；體育活動器械，門球器材，乒乓球檯，網球拋球儀器，鍛煉用擴胸器，標槍（體育用品），杠鈴，啞鈴，旱冰鞋，溜冰鞋，直排輪滾軸溜冰鞋，附有滑動裝置的滑冰鞋，連冰刀的溜冰鞋，衝浪板，滑雪板，滑板；護脛（體育用品），護肘（體育用品），護膝（體育用品）；釣魚桿，釣魚用具，釣魚線；全屬第二十八類。

商標構成：



ginástica, tipos de bolas para desporto em pequena escala, bolas para desporto, bolas de badminton, bolas de ténis-de-mesa, bolas de ténis, bolas de squash, raquetas de desporto, raquetas para desporto, raquetas, tacos para lançar bolas, tacos de golfe, tacos para hóquei, raquetas de badminton, raquetas de ténis-de-mesa, raquetas de ténis, raquetas de squash, raquetas de «shuttlecock», sacos específicos para bolas e raquetas; faixas de absorção do suor para raquetas, faixas de absorção do suor para tacos de softbol, faixas de absorção do suor para tacos de golfe; fios de intestino para raquetas, fios para raquetas, cordas para raquetas; redes para desporto, redes para campos de ténis; instrumentos de actividades de ginástica, instrumentos de «gateball», mesas para ténis-de-mesa, instrumentos para lançar bolas de ténis, dilatadores torácicos para fazer exercícios físicos, dardos (artigos de ginástica), halteres, halteres, patins, patins para gelo, patins de rodas verticais, patins para gelo com dispositivos de deslizamento, calçado de patinagem com patins, pranchas de «surf», pranchas para neve, pranchas de patinagem; caneleiras (artigos de ginástica), cotoveleiras (artigos de ginástica), joelheiras (artigos de desporto); canas de pesca, artigos de pesca, fios de pesca; tudo incluído na classe 28.^a

A marca consiste em:

商標編號：N/24251 類別： 28
 申請人：Aristocrat Technologies Australia Pty Ltd, 71 Longueville Road, Lane Cove, New South Wales 2066, Australia.
 國籍：澳大利亞
 活動：商業及工業
 申請日期：2006/09/20
 產品：遊戲機，包括提供博彩遊戲或博彩及技巧或類似技巧的混合遊戲之撲克牌機；遊戲機，包括帶有載於可刪掉和可編程唯讀存儲卡或其他媒體內包含遊戲符號、數學、聲音效果及其他項目的軟件單元及組件之撲克牌機，並作整套出售；用於上述所有物品屬此類的零件及配件。

商標構成：

热舞维加斯

Marca n.º N/24 251 Classe: 28.^a
 Requerente: Aristocrat Technologies Australia Pty Ltd, 71 Longueville Road, Lane Cove, New South Wales 2066, Australia.
 Nacionalidade: australiana
 Actividade: comercial e industrial
 Data do pedido: 2006/09/20
 Produtos: máquinas de jogo incluindo máquinas de poquer oferecendo jogos de azar ou jogos mistos de azar e perícia ou pseudoperícia; máquinas de jogo incluindo máquinas de póquer com módulos e componentes de software incluindo símbolos de jogo, matemática, efeitos sonoros e outros itens configurados implantados em fichas de memória apenas de leitura (EPROM) deléveis e programáveis ou outros meios, vendidas como um conjunto; peças e acessórios nesta classe para todos os artigos acima referidos.

A marca consiste em:

热舞维加斯

商標編號：N/24252
 類別： 5
 申請人：成都恩威投資（集團）有限公司，場所：中國四川省成都市高新區創業路28號。

國籍：中國
 活動：商業
 申請日期：2006/09/20

產品：醫用和獸醫用製劑；醫用衛生製劑；醫用營養品；嬰兒食品；膏藥；繃敷材料；填塞牙孔和牙模用料；消毒劑；消滅有害動物製劑；殺真菌劑；除莠劑。

商標構成：



Marca n.º N/24 252
 Classe: 5.ª
 Requerente: CHENGDU ENWEI INVESTMENT (GROUP) CO., LTD., N.º 28, Chuangye Road, Hi-tech Development Zone, Chengdu City, Sichuan Province, People's Republic of China.

Nacionalidade: chinesa
 Actividade: comercial
 Data do pedido: 2006/09/20

Produtos: preparações para a medicina e os veterinários; preparações higiénicas para a medicina; substâncias dietéticas para uso medicinal; alimentos para bebés; emplastos; material para pensos; matérias para chumbar os dentes e para impressões dentárias; desinfectantes; produtos para a destruição dos animais nocivos; fungicidas; herbicidas.

A marca consiste em:



商標編號：N/24253
 類別： 5
 申請人：成都恩威投資（集團）有限公司，場所：中國四川省成都市高新區創業路28號。

國籍：中國
 活動：商業
 申請日期：2006/09/20

產品：醫用和獸醫用製劑；醫用衛生製劑；醫用營養品；嬰兒食品；膏藥；繃敷材料；填塞牙孔和牙模用料；消毒劑；消滅有害動物製劑；殺真菌劑；除莠劑。

商標構成：



Marca n.º N/24 253
 Classe: 5.ª
 Requerente: CHENGDU ENWEI INVESTMENT (GROUP) CO., LTD., N.º 28, Chuangye Road, Hi-tech Development Zone, Chengdu City, Sichuan Province, People's Republic of China.

Nacionalidade: chinesa
 Actividade: comercial
 Data do pedido: 2006/09/20

Produtos: preparações para a medicina e os veterinários; preparações higiénicas para a medicina; substâncias dietéticas para uso medicinal; alimentos para bebés; emplastos; material para pensos; matérias para chumbar os dentes e para impressões dentárias; desinfectantes; produtos para a destruição dos animais nocivos; fungicidas; herbicidas.

A marca consiste em:



商標編號：N/24257
 類別： 9
 申請人：WMS Gaming Inc., 800 South Northpoint Boulevard, Waukegan, Illinois, 60085, U.S.A.

國籍：美國

Marca n.º N/24 257
 Classe: 9.ª
 Requerente: WMS Gaming Inc., 800 South Northpoint Boulevard, Waukegan, Illinois, 60085, U.S.A.

Nacionalidade: americana

活動：商業及工業

申請日期：2006/09/22

產品：產生或指示賭注結果的遊戲機及產生或指示賭注結果的遊戲軟件。

商標構成：



Actividade: comercial e industrial

Data do pedido: 2006/09/22

Produtos: máquinas de jogo que geram ou indicam resultados de apostas e software de jogo que gera ou indica resultados de apostas.

A marca consiste em:



商標編號：N/24258

類別： 37

申請人：WMS Gaming Inc., 800 South Northpoint Boulevard, Waukegan, Illinois, 60085, U.S.A.

國籍：美國

活動：商業及工業

申請日期：2006/09/22

服務：產生或指示賭注結果的遊戲機之安裝，修理。

商標構成：



Marca n.º N/24 258

Classe: 37.^a

Requerente: WMS Gaming Inc., 800 South Northpoint Boulevard, Waukegan, Illinois, 60085, U.S.A.

Nacionalidade: americana

Actividade: comercial e industrial

Data do pedido: 2006/09/22

Serviços: instalação, reparação de máquinas de jogo que geram ou indicam resultados de apostas.

A marca consiste em:



通知：根據十二月十三日第 97/99/M 號法令第二百零九條第一至三款規定，刪除了“產生或指示賭注結果的遊戲機之製造及開發和產生或指示賭注結果的遊戲軟件之安裝，修理，製造及開發”，因屬其他類別。

Notificações: nos termos dos n.ºs 1 a 3 do artigo 209.º do Decreto-Lei n.º 97/99/M, de 13 de Dezembro, excluíram-se «fabrico e desenvolvimento de máquinas de jogo que geram ou indicam resultados de apostas e instalação, reparação, fabrico e desenvolvimento de software de jogo que gera ou indica resultados de apostas», por pertencerem a outra classe.

商標編號：N/24259

類別： 41

申請人：WMS Gaming Inc., 800 South Northpoint Boulevard, Waukegan, Illinois, 60085, U.S.A.

國籍：美國

活動：商業及工業

申請日期：2006/09/22

服務：與產生或指示賭注結果的遊戲機及產生或指示賭注結果的遊戲軟件有關的教學服務；與產生或指示賭注結果的遊戲機及產生或指示賭注結果的遊戲軟件有關的娛樂服務。

商標構成：



Marca n.º N/24 259

Classe: 41.^a

Requerente: WMS Gaming Inc., 800 South Northpoint Boulevard, Waukegan, Illinois, 60085, U.S.A.

Nacionalidade: americana

Actividade: comercial e industrial

Data do pedido: 2006/09/22

Serviços: serviços de instrução relacionados com máquinas de jogo que geram ou indicam resultados de apostas e software de jogo que gera ou indica resultados de apostas; serviços de entretenimento relacionados com máquinas de jogo que geram ou indicam resultados de apostas e software de jogo que gera ou indica resultados de apostas.

A marca consiste em:



商標編號：N/24260 類別： 9
 申請人：WMS Gaming Inc., 800 South Northpoint Boulevard,
 Waukegan, Illinois, 60085, U.S.A.
 國籍：美國
 活動：商業及工業
 申請日期：2006/09/22
 產品：產生或指示賭注結果的遊戲機及產生或指示賭注結果的
 遊戲軟件。

商標構成：

WILLIAMS

Marca n.º N/24 260 Classe: 9.^a
 Requerente: WMS Gaming Inc., 800 South Northpoint
 Boulevard, Waukegan, Illinois, 60085, U.S.A.
 Nacionalidade: americana
 Actividade: comercial e industrial
 Data do pedido: 2006/09/22
 Produtos: máquinas de jogo que geram ou indicam resultados
 de apostas e software de jogo que gera ou indica resultados de
 apostas.
 A marca consiste em:

WILLIAMS

商標編號：N/24261 類別： 37
 申請人：WMS Gaming Inc., 800 South Northpoint Boulevard,
 Waukegan, Illinois, 60085, U.S.A.
 國籍：美國
 活動：商業及工業
 申請日期：2006/09/22
 服務：產生或指示賭注結果的遊戲機之安裝，修理。

商標構成：

WILLIAMS

Marca n.º N/24 261 Classe: 37.^a
 Requerente: WMS Gaming Inc., 800 South Northpoint
 Boulevard, Waukegan, Illinois, 60085, U.S.A.
 Nacionalidade: americana
 Actividade: comercial e industrial
 Data do pedido: 2006/09/22
 Serviços: instalação, reparação de máquinas de jogo que geram
 ou indicam resultados de apostas.
 A marca consiste em:

WILLIAMS

通知：根據十二月十三日第 97/99/M 號法令第二百零九條第一
 至三款規定，刪除了“產生或指示賭注結果的遊戲機之製造及開
 發和產生或指示賭注結果的遊戲軟件之安裝，修理，製造及開
 發”，因屬其他類別。

Notificações: nos termos dos n.ºs 1 a 3 do artigo 209.º do Decreto-
 -Lei n.º 97/99/M, de 13 de Dezembro, excluíram-se «fabrico e
 desenvolvimento de máquinas de jogo que geram ou indicam
 resultados de apostas e instalação, reparação, fabrico e
 desenvolvimento de software de jogo que gera ou indica resultados
 de apostas», por pertencerem a outra classe.

商標編號：N/24262 類別： 41
 申請人：WMS Gaming Inc., 800 South Northpoint Boulevard,
 Waukegan, Illinois, 60085, U.S.A.
 國籍：美國
 活動：商業及工業
 申請日期：2006/09/22
 服務：與產生或指示賭注結果的遊戲機及產生或指示賭注結果
 的遊戲軟件有關的教學服務；與產生或指示賭注結果的遊戲機及
 產生或指示賭注結果的遊戲軟件有關的娛樂服務。

Marca n.º N/24 262 Classe: 41.^a
 Requerente: WMS Gaming Inc., 800 South Northpoint
 Boulevard, Waukegan, Illinois, 60085, U.S.A.
 Nacionalidade: americana
 Actividade: comercial e industrial
 Data do pedido: 2006/09/22
 Serviços: serviços de instrução relacionados com máquinas de
 jogo que geram ou indicam resultados de apostas e software de
 jogo que gera ou indica resultados de apostas; serviços de
 entretenimento relacionados com máquinas de jogo que geram
 ou indicam resultados de apostas e software de jogo que gera ou
 indica resultados de apostas.

商標構成：

WILLIAMS

A marca consiste em:

WILLIAMS

商標編號：N/24263

類別： 5

Marca n.º N/24 263

Classe: 5.^a申請人：IPR PHARMACEUTICALS INC., Sabana Gardens
International Park, P.O. Box 1967 Carolina, Porto-Rico.Requerente: IPR PHARMACEUTICALS INC., Sabana Gar-
dens International Park, P.O. Box 1967 Carolina, Porto-Rico.

國籍：波多黎各

Nacionalidade: porto-riquenha

活動：商業及工業

Actividade: comercial e industrial

申請日期：2006/09/22

Data do pedido: 2006/09/22

產品：用於治療心血管疾病的藥劑和藥物，人用疫苗除外。

Produtos: preparações e substâncias farmacêuticas para o
tratamento de doenças cardiovasculares, excluindo as vacinas para
uso humano.

商標構成：

A marca consiste em:

冠脂妥

冠脂妥

商標編號：N/24264

類別： 30

Marca n.º N/24 264

Classe: 30.^a申請人：AJINOMOTO CO., INC., 15-1, Kyobashi 1-chome,
Chuo-ku, Tokyo, Japan.Requerente: AJINOMOTO CO., INC., 15-1, Kyobashi 1-
-chome, Chuo-ku, Tokyo, Japan.

國籍：日本

Nacionalidade: japonesa

活動：商業及工業

Actividade: comercial e industrial

申請日期：2006/09/22

Data do pedido: 2006/09/22

產品：咖啡，可可，茶，咖啡代用品，調味料，香料，香料增
強劑，醬汁，調味品，食鹽，胡椒，芥末，沙律用醬汁，醋，蛋
黃醬，調味料，蜂蜜，糖漿，糖，天然增甜劑，米，食用澱粉，
西米，麵食，快熟麵，穀類，食用麵食，麵包，糕點產品，甜
點，鮮酵母，發酵粉，麵粉，以穀類為主的製品，加工食品，煮
熟食品，冷凍食品，鬆肉劑，調味用水解蛋白質。Produtos: café, cacau, chá, café artificial, temperos, aromas,
reforços de aromas, molhos, condimentos, sal, pimenta, mostarda,
molhos para saladas, vinagre, maionese, especiarias, mel, melaço,
açúcar, adoçantes naturais, arroz, tapioca, sagu, massas, massas
instantâneas, cereais, massas alimentares, pão, artigos de
pastelaria, artigos de confeitaria, doces, levedura, fermento em
pó, farinhas, preparados à base de cereais, alimentos processados,
alimentos cozinhados, alimentos congelados, amaciadores de
carne, proteínas hidrolisadas para tempero.

商標構成：

A marca consiste em:



商標編號：N/24265

類別： 18

Marca n.º N/24 265

Classe: 18.^a申請人：ithk tm limited, P.O. Box 3340, Road Town, Tortola,
British Virgin Islands.Requerente: ithk tm limited, P.O. Box 3340, Road Town,
Tortola, British Virgin Islands.

國籍：英屬維爾京斯島

活動：商業及工業

申請日期：2006/09/22

產品：皮革及人造皮革及這些材料的產品，動物皮，旅行箱及旅行袋，雨傘，陽傘，手杖，旅行箱，袋，盒，化粧品用盒，旅行箱，手提箱，掛肩袋，錢袋，信封箱子，掛肩袋，購物袋，背包，尼龍袋，狩獵用可折疊的小凳子，皮夾子，文件夾，皮革或人造皮革製文件套及盒，旅行袋，小口袋，西服用袋，信用卡用盒及套，鎖匙用盒，零錢包，皮革或人造皮革製護照套，支票簿用套，皮革或人造皮革製眼鏡盒（不適用），鋼筆用袋，皮革或人造皮革製記事簿封套，皮革或人造皮革製旅行計劃本，皮革或人造皮革製領帶盒，皮革或人造皮革製鎖匙包，口袋錢包，上述提及所有產品用的零件及配件。

商標構成：

VENILLA SUITE

商標編號：N/24266

類別： 25

申請人：ithk tm limited, P.O. Box 3340, Road Town, Tortola, British Virgin Islands.

國籍：英屬維爾京斯島

活動：商業及工業

申請日期：2006/09/22

產品：服裝，鞋，帽，外穿服裝產品及內衣；西服，襪子，緊身衣褲，襪褲，襯衣，短袖棉襯衣，短襯衣，襯恤，褲子，半截裙，奢華配件，連衣裙，浴袍，晚裝連衣裙，短外套，連衣褲，背心，皮外套，皮革外套，風雨衣，運動外套，西服外套，大衣，經編針織服裝產品及針織布製服裝產品，領帶，浴袍，運動用衣服產品，睡衣，帽，短襪，腰帶，頭巾，手套，無邊圓帽，圍裙，牛仔褲，圍巾，泳衣，腰帶（服裝），田徑運動用鞋類，田徑運動用鞋，高爾夫球鞋，木屐，拖鞋。

商標構成：

VENILLA SUITE

Nacionalidade: das Ilhas Virgens Britânicas

Actividade: comercial e industrial

Data do pedido: 2006/09/22

Produtos: couro e imitações de couro e produtos nestes materiais, peles de animais, arcas e sacos de viagem, chapéus-de-chuva, guarda-sóis, bengalas, malas de viagem, sacos, estojos, estojos para cosméticos, malas de viagem, malas de mão, sacos a tiracolo, bolsas, malas-envelope, sacos a tiracolo, sacos de compras, mochilas, sacos de lona, banquinhos dobráveis para caça, pastas de cabedal, pastas para documentos, carteiras para documentos e estojos em couro ou imitações de couro, sacos de viagem, saquetas, sacos para fatos, estojos e carteiras para cartões de crédito, estojos para chaves, porta-moedas, carteiras para passaporte em couro ou imitações de couro, carteiras para livros de cheques, estojos para óculos (não adaptados) em couro ou imitações de couro, bolsas para canetas, capas para agenda em couro ou imitações de couro, planeadores de viagem em couro ou imitações de couro, estojos para gravatas em couro ou imitações de couro, bolsas para chaves em couro ou imitações de couro, carteiras de bolso, peças e acessórios para todos os produtos supracitados.

A marca consiste em:

VENILLA SUITE

Marca n.º N/24 266

Classe: 25.^a

Requerente: ithk tm limited, P.O. Box 3340, Road Town, Tortola, British Virgin Islands.

Nacionalidade: das Ilhas Virgens Britânicas

Actividade: comercial e industrial

Data do pedido: 2006/09/22

Produtos: vestuário, chapelaria, calçado, artigos de vestuário exterior e roupa interior, fatos, meias, collants, meias-calças, camisas, camisolas de algodão de manga curta, camisolas curtas, blusas, calças, saias, acessórios de luxo, vestidos, robes, vestidos de noite, casacos curtos, macacões, coletes, casacos de pele, casacos de cabedal, gabardinas, casacos de desporto, casacos de fato, sobretudos, artigos de vestuário tricotados e artigos de vestuário em tecidos de malha, gravatas, roupões de banho, artigos de roupa para desporto, roupa de dormir, chapéus, peúgas, cintos, lenços de cabeça, luvas, bonés, aventais, calças de ganga, cachecóis, fatos de banho, cintos (vestuário), calçado para atletismo, sapatos para atletismo, sapatos para golfe, tamancos, chinelos.

A marca consiste em:

VENILLA SUITE

商標編號：N/24267

類別： 35

Marca n.º N/24 267

Classe: 35.^a

申請人：ithk tm limited, P.O. Box 3340, Road Town, Tortola,
British Virgin Islands.

Requerente: ithk tm limited, P.O. Box 3340, Road Town,
Tortola, British Virgin Islands.

國籍：英屬維爾京斯島

Nacionalidade: das Ilhas Virgens Britânicas

活動：商業及工業

Actividade: comercial e industrial

申請日期：2006/09/22

Data do pedido: 2006/09/22

服務：零售、批發及郵寄訂購服務，透過電話、互聯網及在線的訂購、零售及分配服務；全與光學產品，眼鏡，太陽眼鏡，眼鏡框，放大鏡，眼鏡及太陽眼鏡盒，上述提及所有產品用的零件及配件；皮革及人造皮革及這些材料的產品，動物皮，旅行箱及旅行袋，雨傘，陽傘，手杖，旅行箱，袋，盒，化妝品用盒，旅行箱，手提箱，掛肩袋，錢袋，信封箱子，購物袋，背包，尼龍袋，狩獵用可折疊的小橈子，皮夾子，文件夾，皮革或人造皮革製文件套及盒，旅行袋，小口袋，西服用袋，信用卡用盒及套，鎖匙用盒，零錢包，皮革或人造皮革製護照套，支票簿用套，皮革或人造皮革製眼鏡盒，鋼筆用袋，皮革或人造皮革製記事簿封套，皮革或人造皮革製旅行計劃本，皮革或人造皮革製領帶盒，皮革或人造皮革製鎖匙包，錢包，上述提及所有產品用的零件及配件，服裝，鞋，帽，外穿服裝產品及內衣，西服，襪子，緊身衣褲，襪褲，短襪，襯衣，短袖棉襯衣，短襯衣，襯恤，褲子，半截裙，奢華配件，連衣裙，浴袍，晚裝連衣裙，短外套，連衣褲，背心，皮外套，皮革外套，風雨衣，運動外套，西服外套，大衣，經編針織服裝產品及針織布製服裝產品，頭巾，領帶，浴袍，運動用衣服產品，睡衣，帽，短襪，腰帶，無邊圓帽，手套，圍裙，牛仔褲，圍巾，泳衣，腰帶（服裝），田徑運動用鞋類，田徑運動用鞋，高爾夫球鞋，木屐，拖鞋有關；全屬第35類。

Serviços: serviços de vendas a retalho, por grosso e de encomendas por correio, serviços de encomendas, vendas a retalho e distribuição pelo telefone, Internet e on-line; tudo relacionado com artigos ópticos, óculos, óculos de sol, armações para óculos, lupas, estojos para óculos e óculos de sol, peças e acessórios para todos os produtos supracitados; couro e imitações de couro e produtos nestas matérias, peles de animais, arcas e sacos de viagens, chapéus-de-chuva, guarda-sóis, bengalas, malas de viagem, sacos, estojos, estojos para cosméticos, malas de viagem, malas de mão, sacos a tiracolo, bolsos, malas-envelope, sacos de compras, mochilas, sacos de lona, banquinhos dobráveis para caça, pastas de cabedal, pastas para documentos, carteiras para documentos e estojos em couro ou imitações de couro, sacos de viagem, saquetas, sacos para fatos, estojos e carteiras para cartões de crédito, estojos para chaves, porta-moedas, carteiras para passaporte em couro ou imitações de couro, carteiras para livros de cheques, estojos para óculos em couro ou imitações de couro, bolsas para canetas, capas para agenda em couro ou imitações de couro, planeadores de viagem em couro ou imitações de couro, estojos para gravatas em couro ou imitações de couro, bolsas para chaves em couro ou imitações de couro, carteiras, peças e acessórios para todos os produtos supracitados, vestuário, chapelaria, calçado, artigos de vestuário exterior e roupa interior, fatos, meias, collants, meias-calças, peúgas, camisas, camisolas de algodão de manga curta, camisolas curtas, blusas, calças, saias, acessórios de luxo, vestidos, robes, vestidos de noite, casacos curtos, macacões, coletes, casacos de pele, casacos de cabedal, gabardinas, casacos de desporto, casaco de fato, sobretudos, artigos de vestuário tricotados e artigos de vestuário em tecidos de malha, lenços de cabeça, gravatas, roupões de banho, artigos de roupa para desporto, roupa de dormir, chapéus, peúgas, cintos, bonés, luvas, aventais, calças de ganga, cachecóis, fatos de banho, cintos (vestuário), calçado para atletismo, sapatos para atletismo, sapatos para golfe, tamancos, chinelos; tudo incluído na classe 35.^a

A marca consiste em:

商標構成：

VENILLA SUITE**VENILLA SUITE**

商標編號：N/24268

類別： 18

Marca n.º N/24 268

Classe: 18.^a

申請人：ithk tm limited, P.O. Box 3340, Road Town, Tortola,
British Virgin Islands.

Requerente: ithk tm limited, P.O. Box 3340, Road Town,
Tortola, British Virgin Islands.

國籍：英屬維爾京斯島

Nacionalidade: das Ilhas Virgens Britânicas

活動：商業及工業

申請日期：2006/09/22

產品：皮革及人造皮革及這些材料的產品，動物皮，旅行箱及旅行袋，雨傘，陽傘，手杖，旅行箱，袋，盒，化粧品用盒，旅行箱，手提箱，掛肩袋，錢袋，信封箱子，掛肩袋，購物袋，背包，尼龍袋，狩獵用可折疊的小橈子，皮夾子，文件夾，皮革或人造皮革製文件套及盒，旅行袋，小口袋，西服用袋，信用卡用盒及套，鎖匙用盒，零錢包，皮革或人造皮革製護照套，支票簿用套，皮革或人造皮革製眼鏡盒（不適用），鋼筆用袋，皮革或人造皮革製記事簿封套，皮革或人造皮革製旅行計劃本，皮革或人造皮革製領帶盒，皮革或人造皮革製鎖匙包，口袋錢包，上述提及所有產品用的零件及配件。

商標構成：



Actividade: comercial e industrial

Data do pedido: 2006/09/22

Produtos: couro e imitações de couro e produtos nestes materiais, peles de animais, arcas e sacos de viagem, chapéus-de-chuva, guarda-sóis, bengalas, malas de viagem, sacos, estojos, estojos para cosméticos, malas de viagem, malas de mão, sacos a tiracolo, bolsas, malas-enveloppe, sacos a tiracolo, sacos de compras, mochilas, sacos de lona, banquinhos dobráveis para caça, pastas de cabedal, pastas para documentos, carteiras para documentos e estojos em couro ou imitações de couro, sacos de viagem, saquetas, sacos para fatos, estojos e carteiras para cartões de crédito, estojos para chaves, porta-moedas, carteiras para passaporte em couro ou imitações de couro, carteiras para livros de cheques, estojos para óculos (não adaptados) em couro ou imitações de couro, bolsas para canetas, capas para agenda em couro ou imitações de couro, planeadores de viagem em couro ou imitações de couro, estojos para gravatas em couro ou imitações de couro, bolsas para chaves em couro ou imitações de couro, carteiras de bolso, peças e acessórios para todos os produtos supracitados.

A marca consiste em:

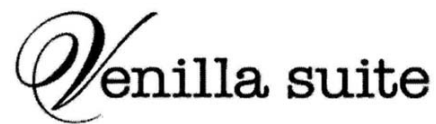

商標編號：N/24269

類別： 25

Marca n.º N/24 269

Classe: 25.ª

申請人：ithk tm limited, P.O. Box 3340, Road Town, Tortola, British Virgin Islands.

Requerente: ithk tm limited, P.O. Box 3340, Road Town, Tortola, British Virgin Islands.

國籍：英屬維爾京斯島

Nacionalidade: das Ilhas Virgens Britânicas

活動：商業及工業

Actividade: comercial e industrial

申請日期：2006/09/22

Data do pedido: 2006/09/22

產品：服裝，鞋，帽，外穿服裝產品及內衣；西服，襪子，緊身衣褲，襪褲，襯衣，短袖棉襯衣，短襯衣，襯恤，褲子，半截裙，奢華配件，連衣裙，浴袍，晚裝連衣裙，短外套，連衣褲，背心，皮外套，皮革外套，風雨衣，運動外套，西服外套，大衣，經編針織服裝產品及針織布製服裝產品，領帶，浴袍，運動用衣服產品，睡衣，帽，短襪，腰帶，頭巾，手套，無邊圓帽，圍裙，牛仔褲，圍巾，泳衣，腰帶（服裝），田徑運動用鞋類，田徑運動用鞋，高爾夫球鞋，木屐，拖鞋。

Produtos: vestuário, chapelaria, calçado, artigos de vestuário exterior e roupa interior, fatos, meias, collants, meias-calças, camisas, camisolas de algodão de manga curta, camisolas curtas, blusas, calças, saias, acessórios de luxo, vestidos, robes, vestidos de noite, casacos curtos, macacões, coletes, casacos de pele, casacos de cabedal, gabardinas, casacos de desporto, casacos de fato, sobretudos, artigos de vestuário tricotados e artigos de vestuário em tecidos de malha, gravatas, roupões de banho, artigos de roupa para desporto, roupa de dormir, chapéus, peúgas, cintos, lenços de cabeça, luvas, bonés, aventais, calças de ganga, cachecóis, fatos de banho, cintos (vestuário), calçado para atletismo, sapatos para atletismo, sapatos para golfe, tamancos, chinelos.

A marca consiste em:

商標構成：

商標編號：N/24270

類別： 35

Marca n.º N/24 270

Classe: 35.^a

申請人：ithk tm limited, P.O. Box 3340, Road Town, Tortola,
British Virgin Islands.

Requerente: ithk tm limited, P.O. Box 3340, Road Town,
Tortola, British Virgin Islands.

國籍：英屬維爾京斯島

Nacionalidade: das Ilhas Virgens Britânicas

活動：商業及工業

Actividade: comercial e industrial

申請日期：2006/09/22

Data do pedido: 2006/09/22

服務：零售、批發及郵寄訂購服務，透過電話、互聯網及在線的訂購、零售及分配服務；全與光學產品，眼鏡，太陽眼鏡，眼鏡框，放大鏡，眼鏡及太陽眼鏡盒，上述提及所有產品用的零件及配件；皮革及人造皮革及這些材料的產品，動物皮，旅行箱及旅行袋，雨傘，陽傘，手杖，旅行箱，袋，盒，化妝品用盒，旅行箱，手提箱，掛肩袋，錢袋，信封箱子，購物袋，背包，尼龍袋，狩獵用可折疊的小凳子，皮夾子，文件夾，皮革或人造皮革製文件套及盒，旅行袋，小口袋，西服用袋，信用卡用盒及套，鎖匙用盒，零錢包，皮革或人造皮革製護照套，支票簿用套，皮革或人造皮革製眼鏡盒，鋼筆用袋，皮革或人造皮革製記事簿封套，皮革或人造皮革製旅行計劃本，皮革或人造皮革製領帶盒，皮革或人造皮革製鎖匙包，錢包，上述提及所有產品用的零件及配件，服裝，鞋，帽，外穿服裝產品及內衣，西服，襪子，緊身衣褲，襪褲，短襪，襯衣，短袖棉襯衣，短襯衣，襯恤，褲子，半截裙，奢華配件，連衣裙，浴袍，晚裝連衣裙，短外套，連衣褲，背心，皮外套，皮革外套，風雨衣，運動外套，西服外套，大衣，經編針織服裝產品及針織布製服裝產品，頭巾，領帶，浴袍，運動用衣服產品，睡衣，帽，短襪，腰帶，無邊圓帽，手套，圍裙，牛仔褲，圍巾，泳衣，腰帶（服裝），田徑運動用鞋類，田徑運動用鞋，高爾夫球鞋，木屐，拖鞋有關；全屬第35類。

Serviços: serviços de vendas a retalho, por grosso e de encomendas por correio, serviços de encomendas, vendas a retalho e distribuição pelo telefone, Internet e on-line; tudo relacionado com artigos ópticos, óculos, óculos de sol, armações para óculos, lupas, estojos para óculos e óculos de sol, peças e acessórios para todos os produtos supracitados; couro e imitações de couro e produtos nestas matérias, peles de animais, arcas e sacos de viagens, chapéus-de-chuva, guarda-sóis, bengalas, malas de viagem, sacos, estojos, estojos para cosméticos, malas de viagem, malas de mão, sacos a tiracolo, bolsas, malas-envelope, sacos de compras, mochilas, sacos de lona, banquinhos dobráveis para caça, pastas de cabedal, pastas para documentos, carteiras para documentos e estojos em couro ou imitações de couro, sacos de viagem, saquetas, sacos para fatos, estojos e carteiras para cartões de crédito, estojos para chaves, porta-moedas, carteiras para passaporte em couro ou imitações de couro, carteiras para livros de cheques, estojos para óculos em couro ou imitações de couro, bolsas para canetas, capas para agenda em couro ou imitações de couro, planeadores de viagem em couro ou imitações de couro, estojos para gravatas em couro ou imitações de couro, bolsas para chaves em couro ou imitações de couro, carteiras, peças e acessórios para todos os produtos supracitados, vestuário, chapelaria, calçado, artigos de vestuário exterior e roupa interior, fatos, meias, collants, meias-calças, peúgas, camisas, camisolas de algodão de manga curta, camisolas curtas, blusas, calças, saias, acessórios de luxo, vestidos, robes, vestidos de noite, casacos curtos, macacões, coletes, casacos de pele, casacos de cabedal, gabardinas, casacos de desporto, casaco de fato, sobretudos, artigos de vestuário tricotados e artigos de vestuário em tecidos de malha, lenços de cabeça, gravatas, roupões de banho, artigos de roupa para desporto, roupa de dormir, chapéus, peúgas, cintos, bonés, luvas, aventais, calças de ganga, cachecóis, fatos de banho, cintos (vestuário), calçado para atletismo, sapatos para atletismo, sapatos para golfe, tamancos, chinelos; tudo incluído na classe 35.^a

商標構成：

A marca consiste em:



商標編號：N/24271

類別： 18

Marca n.º N/24 271

Classe: 18.^a

申請人：ithk tm limited, P.O. Box 3340, Road Town, Tortola,
British Virgin Islands.

Requerente: ithk tm limited, P.O. Box 3340, Road Town,
Tortola, British Virgin Islands.

國籍：英屬維爾京斯島

活動：商業及工業

申請日期：2006/09/22

產品：皮革及人造皮革及這些材料的產品，動物皮，旅行箱及旅行袋，雨傘，陽傘，手杖，旅行箱，袋，盒，化粧品用盒，旅行箱，手提箱，掛肩袋，錢袋，信封箱子，掛肩袋，購物袋，背包，尼龍袋，狩獵用可折疊的小凳子，皮夾子，文件夾，皮革或人造皮革製文件套及盒，旅行袋，小口袋，西服用袋，信用卡用盒及套，鎖匙用盒，零錢包，皮革或人造皮革製護照套，支票簿用套，皮革或人造皮革製眼鏡盒（不適用），鋼筆用袋，皮革或人造皮革製記事簿封套，皮革或人造皮革製旅行計劃本，皮革或人造皮革製領帶盒，皮革或人造皮革製鎖匙包，口袋錢包，上述提及所有產品用的零件及配件。

商標構成：



Nacionalidade: das Ilhas Virgens Britânicas

Actividade: comercial e industrial

Data do pedido: 2006/09/22

Produtos: couro e imitações de couro e produtos nestes materiais, peles de animais, arcas e sacos de viagem, chapéus-de-chuva, guarda-sóis, bengalas, malas de viagem, sacos, estojos, estojos para cosméticos, malas de viagem, malas de mão, sacos a tiracolo, bolsas, malas-envelope, sacos a tiracolo, sacos de compras, mochilas, sacos de lona, banquinhos dobráveis para caça, pastas de cabedal, pastas para documentos, carteiras para documentos e estojos em couro ou imitações de couro, sacos de viagem, saquetas, sacos para fatos, estojos e carteiras para cartões de crédito, estojos para chaves, porta-moedas, carteiras para passaporte em couro ou imitações de couro, carteiras para livros de cheques, estojos para óculos (não adaptados) em couro ou imitações de couro, bolsas para canetas, capas para agenda em couro ou imitações de couro, planeadores de viagem em couro ou imitações de couro, estojos para gravatas em couro ou imitações de couro, bolsas para chaves em couro ou imitações de couro, carteiras de bolso, peças e acessórios para todos os produtos supracitados.

A marca consiste em:



商標編號：N/24272

類別： 25

Marca n.º N/24 272

Classe: 25.^a

申請人：ithk tm limited, P.O. Box 3340, Road Town, Tortola, British Virgin Islands.

Requerente: ithk tm limited, P.O. Box 3340, Road Town, Tortola, British Virgin Islands.

國籍：英屬維爾京斯島

Nacionalidade: das Ilhas Virgens Britânicas

活動：商業及工業

Actividade: comercial e industrial

申請日期：2006/09/22

Data do pedido: 2006/09/22

產品：服裝，鞋，帽，外穿服裝產品及內衣；西服，襪子，緊身衣褲，襪褲，襯衣，短袖棉襯衣，短襯衣，襯恤，褲子，半截裙，奢華配件，連衣裙，浴袍，晚裝連衣裙，短外套，連衣褲，背心，皮外套，皮革外套，風雨衣，運動外套，西服外套，大衣，經編針織服裝產品及針織布製服裝產品，領帶，浴袍，運動用衣服產品，睡衣，帽，短襪，腰帶，頭巾，手套，無邊圓帽，圍裙，牛仔褲，圍巾，泳衣，腰帶（服裝），田徑運動用鞋類，田徑運動用鞋，高爾夫球鞋，木屐，拖鞋。

Produtos: vestuário, chapelaria, calçado, artigos de vestuário exterior e roupa interior, fatos, meias, collants, meias-calças, camisas, camisolas de algodão de manga curta, camisolas curtas, blusas, calças, saias, acessórios de luxo, vestidos, robes, vestidos de noite, casacos curtos, macacões, coletes, casacos de pele, casacos de cabedal, gabardinas, casacos de desporto, casacos de fato, sobretudos, artigos de vestuário tricotados e artigos de vestuário em tecidos de malha, gravatas, roupões de banho, artigos de roupa para desporto, roupa de dormir, chapéus, peúgas, cintos, lenços de cabeça, luvas, bonés, aventais, calças de ganga, cachecóis, fatos de banho, cintos (vestuário), calçado para atletismo, sapatos para atletismo, sapatos para golfe, tamancos, chinelos.

A marca consiste em:

商標構成：



商標編號：N/24273

類別： 35

Marca n.º N/24 273

Classe: 35.^a

申請人：ithk tm limited, P.O. Box 3340, Road Town, Tortola,
British Virgin Islands.

Requerente: ithk tm limited, P.O. Box 3340, Road Town,
Tortola, British Virgin Islands.

國籍：英屬維爾京斯島

Nacionalidade: das Ilhas Virgens Britânicas

活動：商業及工業

Actividade: comercial e industrial

申請日期：2006/09/22

Data do pedido: 2006/09/22

服務：零售、批發及郵寄訂購服務，透過電話、互聯網及在線的訂購、零售及分配服務；全與光學產品，眼鏡，太陽眼鏡，眼鏡框，放大鏡，眼鏡及太陽眼鏡盒，上述提及所有產品用的零件及配件；皮革及人造皮革及這些材料的產品，動物皮，旅行箱及旅行袋，雨傘，陽傘，手杖，旅行箱，袋，盒，化妝品用盒，旅行箱，手提箱，掛肩袋，錢袋，信封箱子，購物袋，背包，尼龍袋，狩獵用可折疊的小橈子，皮夾子，文件夾，皮革或人造皮革製文件套及盒，旅行袋，小口袋，西服用袋，信用卡用盒及套，鎖匙用盒，零錢包，皮革或人造皮革製護照套，支票簿用套，皮革或人造皮革製眼鏡盒，鋼筆用袋，皮革或人造皮革製記事簿封套，皮革或人造皮革製旅行計劃本，皮革或人造皮革製領帶盒，皮革或人造皮革製鎖匙包，錢包，上述提及所有產品用的零件及配件，服裝，鞋，帽，外穿服裝產品及內衣，西服，襪子，緊身衣褲，襪褲，短襪，襯衣，短袖棉襯衣，短襯衣，襯恤，褲子，半截裙，奢華配件，連衣裙，浴袍，晚裝連衣裙，短外套，連衣褲，背心，皮外套，皮革外套，風雨衣，運動外套，西服外套，大衣，經編針織服裝產品及針織布製服裝產品，頭巾，領帶，浴袍，運動用衣服產品，睡衣，帽，短襪，腰帶，無邊圓帽，手套，圍裙，牛仔褲，圍巾，泳衣，腰帶（服裝），田徑運動用鞋類，田徑運動用鞋，高爾夫球鞋，木屐，拖鞋有關；全屬第35類。

Serviços: serviços de vendas a retalho, por grosso e de encomendas por correio, serviços de encomendas, vendas a retalho e distribuição pelo telefone, Internet e on-line; tudo relacionado com artigos ópticos, óculos, óculos de sol, armações para óculos, lupas, estojos para óculos e óculos de sol, peças e acessórios para todos os produtos supracitados; couro e imitações de couro e produtos nestas matérias, peles de animais, arcas e sacos de viagens, chapéus-de-chuva, guarda-sóis, bengalas, malas de viagem, sacos, estojos, estojos para cosméticos, malas de viagem, malas de mão, sacos a tiracolo, bolsas, malas-envelope, sacos de compras, mochilas, sacos de lona, banquinhos dobráveis para caça, pastas de cabedal, pastas para documentos, carteiras para documentos e estojos em couro ou imitações de couro, sacos de viagem, saquetas, sacos para fatos, estojos e carteiras para cartões de crédito, estojos para chaves, porta-moedas, carteiras para passaporte em couro ou imitações de couro, carteiras para livros de cheques, estojos para óculos em couro ou imitações de couro, bolsas para canetas, capas para agenda em couro ou imitações de couro, planeadores de viagem em couro ou imitações de couro, estojos para gravatas em couro ou imitações de couro, bolsas para chaves em couro ou imitações de couro, carteiras, peças e acessórios para todos os produtos supracitados, vestuário, chapelaria, calçado, artigos de vestuário exterior e roupa interior, fatos, meias, collants, meias-calças, peúgas, camisas, camisolas de algodão de manga curta, camisolas curtas, blusas, calças, saias, acessórios de luxo, vestidos, robes, vestidos de noite, casacos curtos, macacões, coletes, casacos de pele, casacos de cabedal, gabardinas, casacos de desporto, casaco de fato, sobretudos, artigos de vestuário tricotados e artigos de vestuário em tecidos de malha, lenços de cabeça, gravatas, roupões de banho, artigos de roupa para desporto, roupa de dormir, chapéus, peúgas, cintos, bonés, luvas, aventais, calças de ganga, cachecóis, fatos de banho, cintos (vestuário), calçado para atletismo, sapatos para atletismo, sapatos para golfe, tamancos, chinelos; tudo incluído na classe 35.^a

商標構成：

A marca consiste em:



商標編號：N/24288

類別： 25

Marca n.º N/24 288

Classe: 25.^a

申請人：Calçados Artigiano, Limitada, Avenida da Amizade,
s/n.º, Complexo Yaohan, r/c, Macau.

Requerente: Calçados Artigiano, Limitada, Avenida da
Amizade, s/n.º, Complexo Yaohan, r/c, Macau.

國籍：根據澳門法例成立

活動：商業

申請日期：2006/09/22

產品：鞋。

商標構成：



Nacionalidade: constituída segundo as leis de Macau

Actividade: comercial

Data do pedido: 2006/09/22

Produtos: calçado.

A marca consiste em:



商標編號：N/24289

類別： 25

Marca n.º N/24 289

Classe: 25.^a

申請人：Calçados Artigiano, Limitada, Avenida da Amizade, s/n.º, Complexo Yaohan, r/c, Macau.

Requerente: Calçados Artigiano, Limitada, Avenida da Amizade, s/n.º, Complexo Yaohan, r/c, Macau.

國籍：根據澳門法例成立

Nacionalidade: constituída segundo as leis de Macau

活動：商業

Actividade: comercial

申請日期：2006/09/22

Data do pedido: 2006/09/22

產品：廣告，實業經營。

Produtos: publicidade; gestão dos negócios comerciais.

商標構成：

A marca consiste em:



商標編號：N/24290

類別： 33

Marca n.º N/24 290

Classe: 33.^a

申請人：Diageo Brands B.V., Molenwerf 10-12, 1014 BG Amsterdam, The Netherlands.

Requerente: Diageo Brands B.V., Molenwerf 10-12, 1014 BG Amsterdam, The Netherlands.

國籍：荷蘭

Nacionalidade: holandesa

活動：商業及工業

Actividade: comercial e industrial

申請日期：2006/09/22

Data do pedido: 2006/09/22

產品：酒精飲料。

Produtos: bebidas alcoólicas.

商標構成：

A marca consiste em:

J&B JET

J&B JET

發明專利之保護

Protecção de patentes de invenção

根據經十二月十三日第 97/99/M 號法令核准之《工業產權法律制度》第十條及第八十三條之規定，公布下列在澳門特別行政區提出的發明專利註冊申請，並按照相同法規第八十四條，自公布日起至授予專利之日止，任何第三人均得提出聲明異議。

De acordo com os artigos 10.º e 83.º do RJPI, aprovado pelo Decreto-Lei n.º 97/99/M, de 13 de Dezembro, a seguir se publicam os pedidos de registo de patentes de invenção para a RAEM e a partir da data desta publicação até à data da atribuição da patente, qualquer terceiro pode apresentar reclamações, em conformidade com o artigo 84.º do mesmo diploma.

發明專利公佈

Publicação de patente de invenção

發明專利：I/000225

申請日期：2005/11/08

申請人：和記黃埔企業有限公司

國籍：英屬維爾京斯島

住址/地址：英屬維爾京群島托朵拉城市路克里莫辦公室郵政信箱七十一號

標題：移動視頻電話方法。

摘要：一種將3) 移動電話網絡中的移動視頻電話服務提供給從2G 移動電話網絡中進入的漫遊移動電話用戶的方法，所述方法包括以下步驟：

- (a) 設置與3G 和2G 網絡相連的系統服務器(10)；
- (b) 由系統服務器(10) 獲得用戶在3G 網絡中的位置；
- (c) 由系統服務器(10) 從2G 網絡的歸屬位置寄存器(30) 中獲得具有包括用戶的2G 移動電話號碼的特徵列表的訂戶簡檔表；
- (d) 由系統服務器(10) 通過激活視頻電話服務對訂戶簡檔表的特徵列表進行修改，並用3G本地移動電話號碼代替2G移動電話號碼；以及
- (e) 由系統服務器(10) 在3G 網絡的移動交換中心(20) 處對用戶已修改的訂戶簡檔表進行更新，從而使用戶能夠在3G 網絡中呼出視頻呼叫。

分類：H04Q 7/38

發明人：蕭寶權

優先權日期：2005/03/22

優先權國家/地區：中國香港

優先權編號：05102457.7

Patente de invenção n.º: I/000225

Data do pedido: 2005/11/08

Requerente: Hutchison Whampoa Enterprises Limited

Nacionalidade: das Ilhas Virgens Britânicas

Domicílio/Sede: P.O. Box 71, Craigmuir Chambers, Road Town, Tortola, British Virgin Islands

Título: Método de vídeo de telemóvel.

Resumo: 一種將3) 移動電話網絡中的移動視頻電話服務提供給從2G 移動電話網絡中進入的漫遊移動電話用戶的方法，所述方法包括以下步驟：

- (a) 設置與3G 和2G 網絡相連的系統服務器(10)；
- (b) 由系統服務器(10) 獲得用戶在3G 網絡中的位置；
- (c) 由系統服務器(10) 從2G 網絡的歸屬位置寄存器(30) 中獲得具有包括用戶的2G 移動電話號碼的特徵列表的訂戶簡檔表；
- (d) 由系統服務器(10) 通過激活視頻電話服務對訂戶簡檔表的特徵列表進行修改，並用3G本地移動電話號碼代替2G移動電話號碼；以及
- (e) 由系統服務器(10) 在3G 網絡的移動交換中心(20) 處對用戶已修改的訂戶簡檔表進行更新，從而使用戶能夠在3G 網絡中呼出視頻呼叫。

Classificação: H04Q 7/38

Inventor: Siu Po Kuen

Data de prioridade: 2005/03/22

País/Território de prioridade: HONG KONG, CHINA

Número de prioridade: 05102457.7

附圖

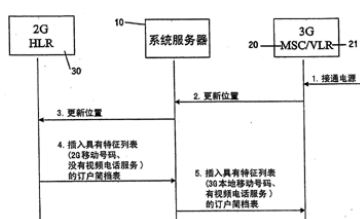

Figura

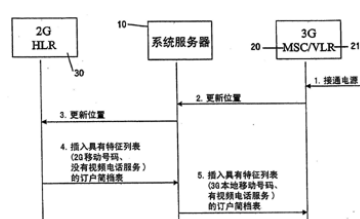

發明專利：I/000262

申請日期：2006/01/19

申請人：阿魯策株式會社

國籍：日本

住址/地址：日本國東京都江東區有明3-1-25

標題：遊戲機。

摘要：依照本發明的手動調節機構(311)，當遊戲者握緊下液晶顯示器(301)的把手(302)並向外推動把手(302)，或朝向自己拉動把手(302)時，由於支架(321)的下表面的波浪形部分(322)的波峰可同時在一對主滑輪(331)和一對附滑輪(322)上滑動，所以下液晶顯示器(301)相對於外殼(2)的安裝角度

Patente de invenção n.º: I/000262

Data do pedido: 2006/01/19

Requerente: Aruze Corp.

Nacionalidade: japonesa

Domicílio/Sede: 3-1-25, Ariake, Koto-Ku, Tokyo, Japan

Título: Máquina de jogos.

Resumo: 依照本發明的手動調節機構(311)，當遊戲者握緊下液晶顯示器(301)的把手(302)並向外推動把手(302)，或朝向自己拉動把手(302)時，由於支架(321)的下表面的波浪形部分(322)的波峰可同時在一對主滑輪(331)和一對附滑輪(322)上滑動，所以下液晶顯示器(301)相對於外殼(2)的安

在每次波峰滑過這對主滑輪 (331) 和這對附滑輪 (332) 時改變。

裝角度在每次波峰滑過這對主滑輪 (331) 和這對附滑輪 (332) 時改變。

分類：A63F 5/04
 發明人：岡田和生
 優先權日期：2005/01/19
 優先權國家/地區：日本
 優先權編號：2005-011250

優先權日期：2005/01/19
 優先權國家/地區：日本
 優先權編號：2005-011251

優先權日期：2005/01/19
 優先權國家/地區：日本
 優先權編號：2005-011252

Classificação: A63F 5/04
 Inventor: Kazuo OKADA
 Data de prioridade: 2005/01/19
 País/Território de prioridade: JAPÃO
 Número de prioridade: 2005-011250

Data de prioridade: 2005/01/19
 País/Território de prioridade: JAPÃO
 Número de prioridade: 2005-011251

Data de prioridade: 2005/01/19
 País/Território de prioridade: JAPÃO
 Número de prioridade: 2005-011252

附圖

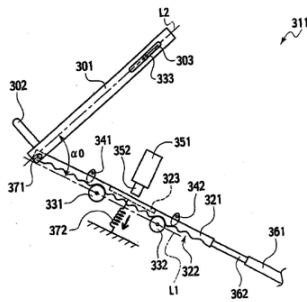

Figura

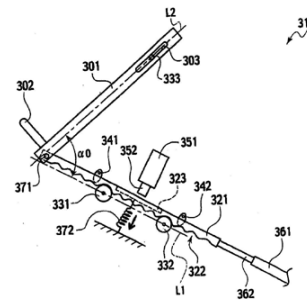

發明專利：I/000263
 申請日期：2006/01/20
 申請人：阿魯策株式會社
 國籍：日本
 住址/地址：3-1-25, Ariake, Koto-Ku, Tokyo 135-0063 Japan

Patente de invenção n.º: I/000263
 Data do pedido: 2006/01/20
 Requerente: Aruze Corp.
 Nacionalidade: japonesa
 Domicílio/Sede: 3-1-25, Ariake, Koto-Ku, Tokyo 135-0063 Japan

標題：遊戲機。

Título: Máquina de jogos.

摘要：一種遊戲機具有安裝有控制板的機櫃。在控制板上，排列有連接到遊戲控制裝置的開關裝置。該遊戲機包括：移動機構，該移動機構能夠使控制板相對於機櫃移動；阻擋裝置，該鎖定裝置用於阻擋通過移動機構使控制板的移動；解鎖定裝置，當存儲在信用值存儲裝置中的信用值不小於1，並且沒有遊戲正在進行時，解鎖定阻擋裝置對於控制板移動的阻擋。

Resumo：一種遊戲機具有安裝有控制板的機櫃。在控制板上，排列有連接到遊戲控制裝置的開關裝置。該遊戲機包括：移動機構，該移動機構能夠使控制板相對於機櫃移動；阻擋裝置，該鎖定裝置用於阻擋通過移動機構使控制板的移動；解鎖定裝置，當存儲在信用值存儲裝置中的信用值不小於1，並且沒有遊戲正在進行時，解鎖定阻擋裝置對於控制板移動的阻擋。

分類：A63F 5/04
 發明人：岡田 和生
 優先權日期：2005/01/21
 優先權國家/地區：日本
 優先權編號：2005-013995

優先權日期：2005/01/21
 優先權國家/地區：日本
 優先權編號：2005-013996

Classificação: A63F 5/04
 Inventor: OKADA, Kazuo
 Data de prioridade: 2005/01/21
 País/Território de prioridade: JAPÃO
 Número de prioridade: 2005-013995

Data de prioridade: 2005/01/21
 País/Território de prioridade: JAPÃO
 Número de prioridade: 2005-013996

附圖

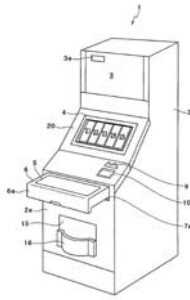

Figura

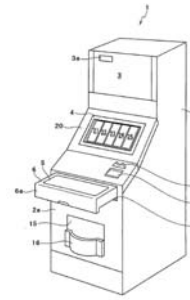

發明專利：I/000266

申請日期：2006/01/25

申請人：阿魯策株式會社

國籍：日本

住址 / 地址：日本國東京都江東區有明 3-1-25

標題：遊戲機。

摘要：一種遊戲機 (1) 包括：機殼 (2)；下部液晶顯示器 (301)，手動調節裝置 (311) 以及液體存儲部分 (401, 401)。下部液晶顯示器 (301) 固定在機殼 (2)。手動調節裝置 (311) 根據下部液晶顯示器 (301) 的移動調節下部液晶顯示器 (301) 相對於機殼 (2) 的固定角度。液體存儲部分 (401) 具有液體 (402) 以及多個傾斜指示器 (411, 412)。基於液體 (402) 與傾斜指示器 (411, 412) 之間的相對位置關係呈現固定角度。

分類：A63F 5/04

發明人：岡田和生

優先權日期：2005/01/26

優先權國家 / 地區：日本

優先權編號：2005-018519

優先權日期：2005/01/28

優先權國家 / 地區：日本

優先權編號：2005-021068

Patente de invenção n.º: I/000266

Data do pedido: 2006/01/25

Requerente: Aruze Corp.

Nacionalidade: japonesa

Domicílio/Sede: 3-1-25, Ariake, Koto-Ku, Tokyo, Japan

Título: Máquina de jogos.

Resumo: 一種遊戲機 (1) 包括：機殼 (2)；下部液晶顯示器 (301)，手動調節裝置 (311) 以及液體存儲部分 (401, 401)。下部液晶顯示器 (301) 固定在機殼 (2)。手動調節裝置 (311) 根據下部液晶顯示器 (301) 的移動調節下部液晶顯示器 (301) 相對於機殼 (2) 的固定角度。液體存儲部分 (401) 具有液體 (402) 以及多個傾斜指示器 (411, 412)。基於液體 (402) 與傾斜指示器 (411, 412) 之間的相對位置關係呈現固定角度。

Classificação: A63F 5/04

Inventor: Kazuo OKADA

Data de prioridade: 2005/01/26

País/Território de prioridade: JAPÃO

Número de prioridade: 2005-018519

Data de prioridade: 2005/01/28

País/Território de prioridade: JAPÃO

Número de prioridade: 2005-021068

附圖

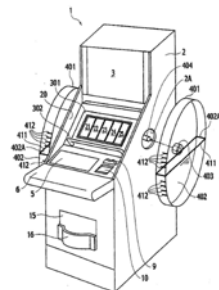

Figura

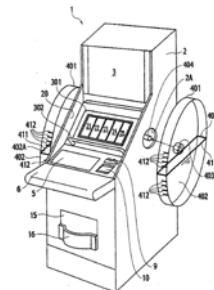

發明專利：I/000267

申請日期：2006/01/26

申請人：阿魯策株式會社

國籍：日本

住址 / 地址：3-1-25, Ariake, Koto-Ku, Tokyo 135-0063 Japan

Patente de invenção n.º: I/000267

Data do pedido: 2006/01/26

Requerente: Aruze Corp.

Nacionalidade: japonesa

Domicílio/Sede: 3-1-25, Ariake, Koto-Ku, Tokyo 135-0063 Japan

標題：遊戲機。

摘要：根據本發明一個實施例的遊戲機具有：遊戲媒介檢測部分，用於檢測插入遊戲媒介插入口的遊戲媒介；數值檢測部分，用於檢測累積在累積部分內的遊戲媒介的數值；升降設備，用於使圖像顯示器相對於機櫃向上和向下移動；驅動源，用於驅動升降設備；操作部分，用於對驅動源執行開關操作；以及驅動控制部分，用於執行控制，以便在遊戲媒介檢測部分檢測到遊戲媒介的情況下，根據操作部分，對驅動源執行開關操作，而在數值檢測部分檢測的遊戲媒介的數值變成不能繼續進行遊戲的狀態的情況下，不能根據操作部分，對驅動源執行開關操作。

分類：A63F 5/04

發明人：岡田 和生

優先權日期：2005/01/31

優先權國家/地區：日本

優先權編號：2005-023086

優先權日期：2005/01/31

優先權國家/地區：日本

優先權編號：2005-023087

Título: Máquina de jogos.

Resumo: 根據本發明一個實施例的遊戲機具有：遊戲媒介檢測部分，用於檢測插入遊戲媒介插入口的遊戲媒介；數值檢測部分，用於檢測累積在累積部分內的遊戲媒介的數值；升降設備，用於使圖像顯示器相對於機櫃向上和向下移動；驅動源，用於驅動升降設備；操作部分，用於對驅動源執行開關操作；以及驅動控制部分，用於執行控制，以便在遊戲媒介檢測部分檢測到遊戲媒介的情況下，根據操作部分，對驅動源執行開關操作，而在數值檢測部分檢測的遊戲媒介的數值變成不能繼續進行遊戲的狀態的情況下，不能根據操作部分，對驅動源執行開關操作。

Classificação: A63F 5/04

Inventor: OKADA, Kazuo

Data de prioridade: 2005/01/31

País/Território de prioridade: JAPÃO

Número de prioridade: 2005-023086

Data de prioridade: 2005/01/31

País/Território de prioridade: JAPÃO

Número de prioridade: 2005-023087

附圖

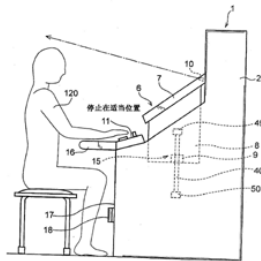

Figura

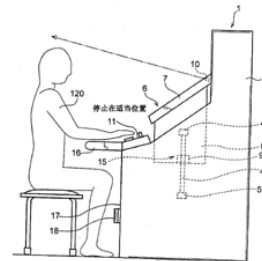

發明專利：I/000268

申請日期：2006/01/27

申請人：阿魯策株式會社

國籍：日本

住址/地址：3-1-25, Ariake, Koto-Ku, Tokyo, Japan

標題：遊戲機和遊戲系統。

摘要：遊戲機和遊戲系統。遊戲系統（200）由多個投幣遊戲機（1）和輪盤遊戲機（100）構成。基於在按最小尺寸顯示於下液晶顯示器（4）的下部位置的投注板（90）上進行的特定操作，按最大尺寸顯示投注板（90），由此可以進行對輪盤遊戲機（100）的投注操作。此時，在下液晶顯示器（4）上，也顯示在投幣遊戲中使用的可變顯示部（21至23），因此，可以執行投幣遊戲和輪盤遊戲中的任一個。

分類：A63F 5/04, A63F 13/12

發明人：向後淳一

優先權日期：2005/01/28

優先權國家/地區：日本

優先權編號：2005-021036

優先權日期：2006/01/17

Patente de invenção n.º: I/000268

Data do pedido: 2006/01/27

Requerente: Aruze Corp.

Nacionalidade: japonesa

Domicílio/Sede: 3-1-25, Ariake, Koto-Ku, Tokyo, Japan

Título: Máquina de jogos e sistema de jogos.

Resumo: 遊戲機和遊戲系統。遊戲系統（200）由多個投幣遊戲機（1）和輪盤遊戲機（100）構成。基於在按最小尺寸顯示於下液晶顯示器（4）的下部位置的投注板（90）上進行的特定操作，按最大尺寸顯示投注板（90），由此可以進行對輪盤遊戲機（100）的投注操作。此時，在下液晶顯示器（4）上，也顯示在投幣遊戲中使用的可變顯示部（21至23），因此，可以執行投幣遊戲和輪盤遊戲中的任一個。

Classificação: A63F 5/04, A63F 13/12

Inventor: Junichi KOGO

Data de prioridade: 2005/01/28

País/Território de prioridade: JAPÃO

Número de prioridade: 2005-021036

Data de prioridade: 2006/01/17

優先權國家 / 地區：日本
優先權編號：2006-009141

País/Território de prioridade: JAPÃO
Número de prioridade: 2006-009141

附圖

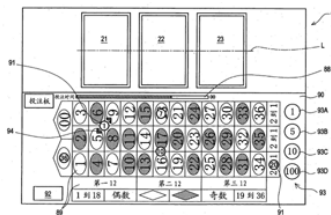

Figura

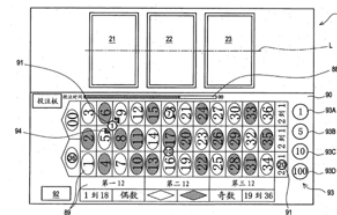

發明專利：I/000269
申請日期：2006/01/27
申請人：Hutchison Whampoa Three G IP (Bahamas) Limited

Patente de invenção n.º: I/000269
Data do pedido: 2006/01/27
Requerente: Hutchison Whampoa Three G IP (Bahamas) Limited

國籍：巴哈馬
住址/地址：Offshore Group Chambers, P.O. Box CB-12751, Nassau, New Providence, Bahamas

Nacionalidade: baamiana
Domicílio/Sede: Offshore Group Chambers, P.O. Box CB-12751, Nassau, New Providence, Bahamas

標題：用於優化移動電信網絡中的無線電連接的方法。

Título: Método destinado à optimização das ligações de rádio na rede de telecomunicação móvel.

摘要：一種用於在移動電信網絡中、在移動終端和基站之間的無線電連接上建立終端設備和數據服務之間的數據鏈路的方法，包括以下步驟：

Resumo: 一種用於在移動電信網絡中、在移動終端和基站之間的無線電連接上建立終端設備和數據服務之間的數據鏈路的方法，包括以下步驟：

從所述移動終端接收建立數據鏈路的請求，所述請求包括主要表示希望訪問的數據服務的第一信息；

從所述移動終端接收建立數據鏈路的請求，所述請求包括主要表示希望訪問的數據服務的第一信息；

建立所述移動終端和所述基站之間的無線電連接；以及
在所述終端設備和所表示的數據服務之間的所述無線電連接上建立數據鏈路。

建立所述移動終端和所述基站之間的無線電連接；以及
在所述終端設備和所表示的數據服務之間的所述無線電連接上建立數據鏈路。

所述第一信息次要地表示所使用的終端設備的類型。所述方法還包括以下步驟：根據所述主要和次要表示，確定一組無線電連接優化參數，並根據所述優化參數建立所述無線電連接。

所述第一信息次要地表示所使用的終端設備的類型。所述方法還包括以下步驟：根據所述主要和次要表示，確定一組無線電連接優化參數，並根據所述優化參數建立所述無線電連接。

分類：H04Q 7/38, H04L 12/28

Classificação: H04Q 7/38, H04L 12/28

發明人：Jerome Danneel

Inventor: Jerome Danneel

優先權日期：2005/01/27

Data de prioridade: 2005/01/27

優先權國家 / 地區：英國

País/Território de prioridade: REINO UNIDO

優先權編號：0501754.6

Número de prioridade: 0501754.6

附圖

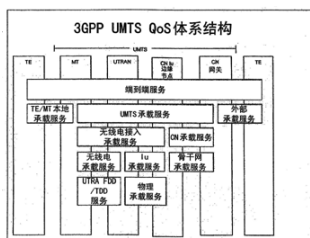

Figura

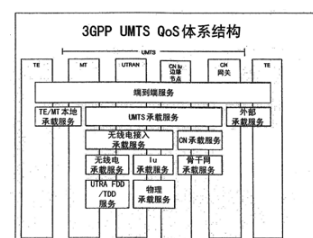

發明專利：I/000270
申請日期：2006/01/27
申請人：ARUZE CORP.

Patente de invenção n.º: I/000270
Data do pedido: 2006/01/27
Requerente: ARUZE CORP.

國籍：日本
 住址 / 地址：3-1-25, Ariake, Koto-ku, Tokyo, Japan
 標題：遊戲管理系統、卡單元以及遊戲管理服務器。

摘要：一種遊戲管理系統具有：用於存儲存留餘額的遊戲管理服務器；以及卡單元，其從存儲有用於指定存留餘額的卡 ID 的永久會員卡或臨時會員卡中讀取卡 ID。所述遊戲管理服務器將存留餘額更新為通過增加或減少而確定的存留餘額。所述卡單元在更新了永久會員卡或臨時會員卡的存留餘額之後將其排出，並新發放臨時會員卡。另外，卡單元或遊戲管理服務器中之一存儲與永久會員卡相關的玩家信息。

分類：A63F 5/04
 發明人：Kazuo OKADA
 Jun FUJIMOTO
 優先權日期：2005/01/31
 優先權國家 / 地區：日本
 優先權編號：2005-023652

Nacionalidade: japonesa
 Domicílio/Sede: 3-1-25, Ariake, Koto-ku, Tokyo, Japan
 Título: Sistema de gestão de jogo, elemento de cartão e servidor de gestão de jogo.

Resumo: 一種遊戲管理系統具有：用於存儲存留餘額的遊戲管理服務器；以及卡單元，其從存儲有用於指定存留餘額的卡 ID 的永久會員卡或臨時會員卡中讀取卡 ID。所述遊戲管理服務器將存留餘額更新為通過增加或減少而確定的存留餘額。所述卡單元在更新了永久會員卡或臨時會員卡的存留餘額之後將其排出，並新發放臨時會員卡。另外，卡單元或遊戲管理服務器中之一存儲與永久會員卡相關的玩家信息。

Classificação: A63F 5/04
 Inventor: Kazuo OKADA
 Jun FUJIMOTO
 Data de prioridade: 2005/01/31
 País/Território de prioridade: JAPÃO
 Número de prioridade: 2005-023652

附圖

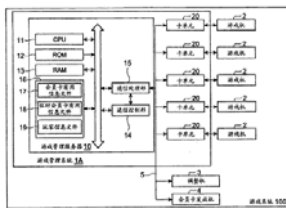

Figura

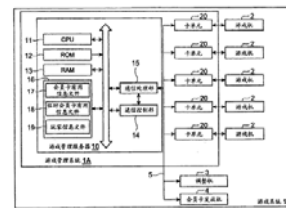

發明專利：I/000271
 申請日期：2006/02/15
 申請人：ARUZE CORP.
 國籍：日本
 住址 / 地址：3-1-25, Ariake, Koto-ku, Tokyo 135-0063 Japan
 申請人：株式會社賽塔
 國籍：日本
 住址 / 地址：3-1-25, Ariake, Koto-ku, Tokyo 135-0063 Japan

標題：紙幣處理裝置。
 摘要：一種紙幣處理裝置，其包括：紙幣插入槽，紙幣插入到其內；紙幣輸送機構，其沿插入方向輸送從所述紙幣插入槽插入的紙幣或朝該紙幣插入槽退回插入的紙幣；紙幣驗證傳感器，其驗證插入到所述紙幣插入槽內的紙幣是否有效；紙幣存儲部分，其沿與紙幣插入方垂直的方向疊放存儲紙幣；整理機構，其將紙幣疊放存儲在所述紙幣存儲部分內，並在所述紙幣和隨後插入的紙幣之間進行整理；以及非接觸機構，其使存儲在所述紙幣存儲部分內的紙幣不與所述紙幣輸送機構發生接觸，直到該紙幣載入到存儲位置。

分類：G07D 9/00, B65H 29/46
 發明人：吉岡 一榮

Patente de invenção n.º: I/000271
 Data do pedido: 2006/02/15
 Requerente: ARUZE CORP.
 Nacionalidade: japonesa
 Domicílio/Sede: 3-1-25, Ariake, Koto-ku, Tokyo 135-0063 Japan
 Requerente: Seta Corp.
 Nacionalidade: japonesa
 Domicílio/Sede: 3-1-25, Ariake, Koto-ku, Tokyo 135-0063 Japan

Título: Dispositivo para o processamento de notas bancárias.
 Resumo: 一種紙幣處理裝置，其包括：紙幣插入槽，紙幣插入到其內；紙幣輸送機構，其沿插入方向輸送從所述紙幣插入槽插入的紙幣或朝該紙幣插入槽退回插入的紙幣；紙幣驗證傳感器，其驗證插入到所述紙幣插入槽內的紙幣是否有效；紙幣存儲部分，其沿與紙幣插入方垂直的方向疊放存儲紙幣；整理機構，其將紙幣疊放存儲在所述紙幣存儲部分內，並在所述紙幣和隨後插入的紙幣之間進行整理；以及非接觸機構，其使存儲在所述紙幣存儲部分內的紙幣不與所述紙幣輸送機構發生接觸，直到該紙幣載入到存儲位置。

Classificação: G07D 9/00, B65H 29/46
 Inventor: Kazuei YOSHIOKA

優先權日期：2005/02/17
 優先權國家/地區：日本
 優先權編號：2005-040847

Data de prioridade: 2005/02/17
 País/Território de prioridade: JAPÃO
 Número de prioridade: 2005-040847

附圖

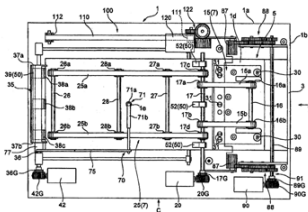

Figura

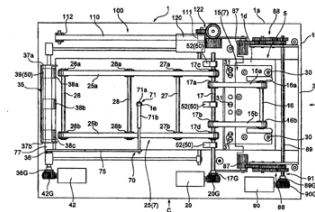

發明專利：I/000276
 申請日期：2006/03/02
 申請人：阿魯策株式會社
 國籍：日本
 住址/地址：3-1-25, Ariake, Koto-Ku, Tokyo 135-0063 Japan

Patente de invenção n.º: I/000276
 Data do pedido: 2006/03/02
 Requerente: Aruze Corp.
 Nacionalidade: japonesa
 Domicílio/Sede: 3-1-25, Ariake, Koto-Ku, Tokyo 135-0063 Japan

標題：遊戲機。

Título: Máquina de jogos.

摘要：本發明的一個目的是提供一種能夠通過變化效果顯示模式為玩家提供重複玩遊戲的動力的遊戲機，由於玩家可以按其喜好選擇通知與遊戲相關的信息的效果顯示模式，因此可以在效果顯示模式中反映出玩家的品味和意願。一種遊戲機1，包括：顯示裝置4，其用於顯示周向排列的圖像；讀取裝置19，其用於從存儲標識信息的遊戲物品中讀取標識信息；改變裝置，其用於當讀取裝置讀取到標識時，改變周向排列的圖像中的符號的陣列；以及顯示控制裝置，其用於在改變裝置進行陣列改變之後，使顯示裝置4顯示改變後的周向排列的圖像。

Resumo: 本發明的一個目的是提供一種能夠通過變化效果顯示模式為玩家提供重複玩遊戲的動力的遊戲機，由於玩家可以按其喜好選擇通知與遊戲相關的信息的效果顯示模式，因此可以在效果顯示模式中反映出玩家的品味和意願。一種遊戲機1，包括：顯示裝置4，其用於顯示周向排列的圖像；讀取裝置19，其用於從存儲標識信息的遊戲物品中讀取標識信息；改變裝置，其用於當讀取裝置讀取到標識時，改變周向排列的圖像中的符號的陣列；以及顯示控制裝置，其用於在改變裝置進行陣列改變之後，使顯示裝置4顯示改變後的周向排列的圖像。

分類：A63F 5/04
 發明人：岡田 和生
 優先權日期：2005/03/04
 優先權國家/地區：日本
 優先權編號：2005-061327

Classificação: A63F 5/04
 Inventor: OKADA, Kazuo
 Data de prioridade: 2005/03/04
 País/Território de prioridade: JAPÃO
 Número de prioridade: 2005-061327

附圖

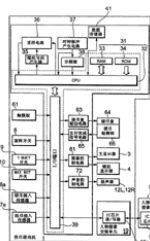

Figura

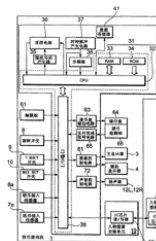

發明專利：I/000277
 申請日期：2006/03/03
 申請人：阿魯策株式會社
 國籍：日本
 住址/地址：日本國東京都江東區有明3丁目1番25號

Patente de invenção n.º: I/000277
 Data do pedido: 2006/03/03
 Requerente: Aruze Corp.
 Nacionalidade: japonesa
 Domicílio/Sede: 3-1-25, Ariake, Koto-ku, Tokyo, Japan

標題：賭博結算機，賭博終端機和賭博識別系統。

摘要：一個賭博識別系統（300）包含一台賭博結算機（1）和被連接至該賭博結算機（1）上的一台賭博終端機（100）。該賭博結算機（1）形成一個用於識別一位將獲得彩金支付的賭客的圖像數據，然後將該賭客圖像數據發送至賭博終端機（100）。當該賭博結算機（1）收到來自該賭博終端機（100）向賭博結算機（1）發出是否允許向被識別的賭客執行彩金支付的支付指令數據時，它根據該指令執行彩金支付。根據從賭博結算機（1）所發送之賭客圖像數據，賭博終端機（100）顯示一位賭客的圖像。根據被顯示的賭客圖像，賭博終端機（100）形成該彩金支付指令數據，然後將該彩金支付指令數據發送至賭博結算機（1）。

分類：G07F 17/32

發明人：富士本 淳

優先權日期：2005/03/03

優先權國家/地區：日本

優先權編號：2005-059326

附圖

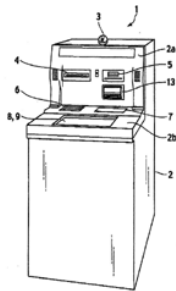

發明專利：I/000278

申請日期：2006/03/06

申請人：德瑞森航空航天股份有限公司

國籍：荷蘭

住址/地址：荷蘭維靈厄梅爾圩田 De Stek 1, NL-1770 SP Wieringerwerf, the Netherlands

標題：用於容納物品的裝置、推車、推車製造方法及運輸工具。

摘要：本發明涉及一種用於容納物品的裝置，特別是用在飛機中，包括至少一個板。所述板的至少一個外邊緣設有鑲邊以形成吸振邊緣。包括塑料的所述鑲邊整體成形在板的外周邊緣上。所述裝置可以是飛機推車、折疊式推車、容器或餐廚。

分類：A47B 31/00

發明人：勞倫丘斯·彼得魯斯·約瑟夫·萬隆

科內利斯·彼得魯斯·瑪麗亞·波特吉斯

彼得·亨德里克·比茨

優先權日期：2005/03/04

優先權國家/地區：荷蘭

優先權編號：1028462

Título: Máquina de liquidação para jogos de fortuna e azar, terminal para jogos de fortuna e azar e sistema de identificação para jogos de fortuna e azar.

Resumo: 一個賭博識別系統（300）包含一台賭博結算機（1）和被連接至該賭博結算機（1）上的一台賭博終端機（100）。該賭博結算機（1）形成一個用於識別一位將獲得彩金支付的賭客的圖像數據，然後將該賭客圖像數據發送至賭博終端機（100）。當該賭博結算機（1）收到來自該賭博終端機（100）向賭博結算機（1）發出是否允許向被識別的賭客執行彩金支付的支付指令數據時，它根據該指令執行彩金支付。根據從賭博結算機（1）所發送之賭客圖像數據，賭博終端機（100）顯示一位賭客的圖像。根據被顯示的賭客圖像，賭博終端機（100）形成該彩金支付指令數據，然後將該彩金支付指令數據發送至賭博結算機（1）。

Classificação: G07F 17/32

Inventor: Jun FUJIMOTO

Data de prioridade: 2005/03/03

País/Território de prioridade: JAPÃO

Número de prioridade: 2005-059326

Figura

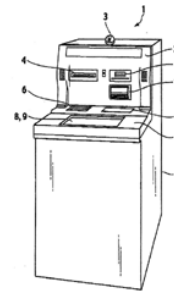

Patente de invenção n.º: I/000278

Data do pedido: 2006/03/06

Requerente: Driessen Aerospace Group N.V.

Nacionalidade: holandesa

Domicílio/Sede: De Stek 1, NL-1770 SP Wieringerwerf, the Netherlands

Título: Dispositivo destinado para guardar coisas, carrinho, método para fabrico de carrinho e meios de transporte.

Resumo: 本發明涉及一種用於容納物品的裝置，特別是用在飛機中，包括至少一個板。所述板的至少一個外邊緣設有鑲邊以形成吸振邊緣。包括塑料的所述鑲邊整體成形在板的外周邊緣上。所述裝置可以是飛機推車、折疊式推車、容器或餐廚。

Classificação: A47B 31/00

Inventor: van Loon, Laurentius Petrus Joseph

Portegies, Cornelis Petrus Maria

Beets, Peter Hendrik

Data de prioridade: 2005/03/04

País/Território de prioridade: HOLANDA

Número de prioridade: 1028462

附圖

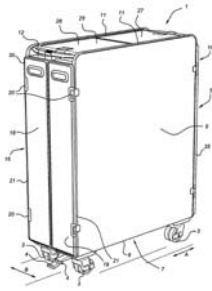

Figura

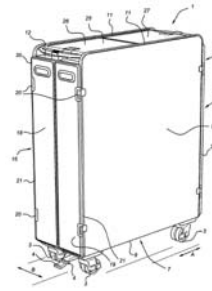

發明專利：I/000279

申請日期：2006/03/06

申請人：德瑞森航空航天股份有限公司

國籍：荷蘭

住址 / 地址：荷蘭維靈厄梅爾圩田 De Stek 1, NL-1770 SP Wieringerwerf, the Netherlands

標題：用於容納物品的裝置及運輸工具。

摘要：本發明涉及一種用於容納物品的裝置，特別是用在飛機中，包括具有進口的外殼，以及通過至少一個鉸鏈連接着外殼從而可在打開位置和關閉位置之間樞轉的門，該鉸鏈限定出用於樞轉門的至少一個樞轉軸線。在門的打開位置，所述進口至少部分地開放，在門的關閉位置，進口被門至少部分地關閉。門可以相對於外殼鎖定在其關閉位置。門在其關閉位置可以沿着基本上平行於樞轉軸線延伸的方向在鎖定位置和非鎖定位置之間移動。門在其鎖定位置被相對於外殼鎖定，並且門在其非鎖定位置可繞所述樞轉軸線樞轉。

分類：A47B 31/00

發明人：勞倫丘斯·彼得魯斯·約瑟夫·萬隆

科內利斯·彼得魯斯·瑪麗亞·波特吉斯

彼得·亨德里克·比茨

優先權日期：2005/03/04

優先權國家 / 地區：荷蘭

優先權編號：1028465

Patente de invenção n.º: I/000279

Data do pedido: 2006/03/06

Requerente: Driessen Aerospace Group N.V.

Nacionalidade: holandesa

Domicílio/Sede: De Stek 1, NL-1770 SP Wieringerwerf, the Netherlands

Título: Dispositivo e meios de transporte para guardar coisas.

Resumo: 本發明涉及一種用於容納物品的裝置，特別是用在飛機中，包括具有進口的外殼，以及通過至少一個鉸鏈連接着外殼從而可在打開位置和關閉位置之間樞轉的門，該鉸鏈限定出用於樞轉門的至少一個樞轉軸線。在門的打開位置，所述進口至少部分地開放，在門的關閉位置，進口被門至少部分地關閉。門可以相對於外殼鎖定在其關閉位置。門在其關閉位置可以沿着基本上平行於樞轉軸線延伸的方向在鎖定位置和非鎖定位置之間移動。門在其鎖定位置被相對於外殼鎖定，並且門在其非鎖定位置可繞所述樞轉軸線樞轉。

Classificação: A47B 31/00

Inventor: van Loon, Laurentius Petrus Joseph

Portegies, Cornelis Petrus Maria

Beets, Peter Hendrik

Data de prioridade: 2005/03/04

País/Território de prioridade: HOLANDA

Número de prioridade: 1028465

附圖

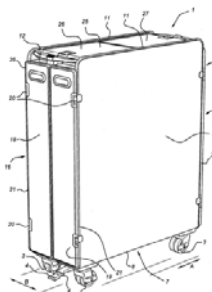

Figura

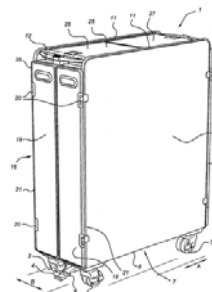

發明專利：I/000280

申請日期：2006/03/08

申請人：ARUZE CORP.

國籍：日本

住址 / 地址：3-1-25, Ariake, Koto-ku, Tokyo, Japan

標題：遊戲管理系統。

Patente de invenção n.º: I/000280

Data do pedido: 2006/03/08

Requerente: ARUZE CORP.

Nacionalidade: japonesa

Domicílio/Sede: 3-1-25, Ariake, Koto-ku, Tokyo, Japan

Título: Sistema de gestão de jogos.

摘要：遊戲管理系統。當遊戲保險的投保人在一台遊戲機上玩了遊戲之後，打算在另一台遊戲機上玩遊戲時，在識別出該遊戲保險的投保人的條件下，該會員輸入並發送信息以便在另一台遊戲機上玩由該遊戲保險承保的遊戲，由此中止對是否已經支付了該遊戲機保險的保險金的確定。隨後，在該另一台遊戲機上玩了遊戲的保險投保人輸入並發送信息以便不在該另一台遊戲機上玩由該遊戲保險承保的遊戲，由此，取消對於確定是否支付遊戲保險的保險金的中止。

分類：G06F 17/60

發明人：Jun FUJIMOTO

優先權日期：2005/03/11

優先權國家 / 地區：日本

優先權編號：2005-069376

附圖

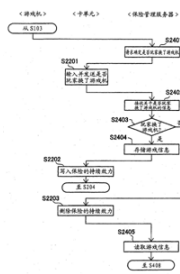

發明專利：I/000281

申請日期：2006/03/08

申請人：ARUZE CORP.

國籍：日本

住址 / 地址：3-1-25, Ariake, Koto-ku, Tokyo, Japan

標題：遊戲管理系統。

摘要：遊戲管理系統。通過將各自配備有卡單元的多台遊戲機、會員管理服務器以及保險管理服務器互連起來建立一種遊戲管理系統。從遊戲機向保險管理服務器發送通過卡單元的讀卡器 / 寫卡器讀取的會員卡的識別號碼。此外，保險管理服務器確定通過卡單元的按鈕從遊戲機發送的安全碼與已從通過參考所述識別號碼從與存儲在保險管理服務器中的保險細節有關的信息讀取的安全碼是否相一致，由此確定將會員卡插入卡單元的插卡口的人是否為遊戲保險的投保人。

分類：G06F 17/60

發明人：Jun FUJIMOTO

優先權日期：2005/03/11

優先權國家 / 地區：日本

優先權編號：2005-069432

附圖

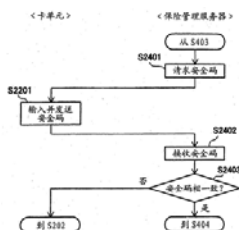

Resumo: 遊戲管理系統。當遊戲保險的投保人在一台遊戲機上玩了遊戲之後，打算在另一台遊戲機上玩遊戲時，在識別出該遊戲保險的投保人的條件下，該會員輸入並發送信息以便在另一台遊戲機上玩由該遊戲保險承保的遊戲，由此中止對是否已經支付了該遊戲機保險的保險金的確定。隨後，在該另一台遊戲機上玩了遊戲的保險投保人輸入並發送信息以便不在該另一台遊戲機上玩由該遊戲保險承保的遊戲，由此，取消對於確定是否支付遊戲保險的保險金的中止。

Classificação: G06F 17/60

Inventor: Jun FUJIMOTO

Data de prioridade: 2005/03/11

País/Território de prioridade: JAPÃO

Número de prioridade: 2005-069376

Figura

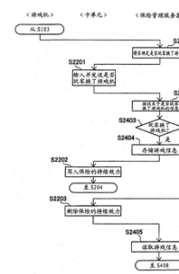

Patente de invenção n.º: I/000281

Data do pedido: 2006/03/08

Requerente: ARUZE CORP.

Nacionalidade: japonesa

Domicílio/Sede: 3-1-25, Ariake, Koto-ku, Tokyo, Japan

Título: Sistema de gestão de jogos.

Resumo: 遊戲管理系統。通過將各自配備有卡單元的多台遊戲機、會員管理服務器以及保險管理服務器互連起來建立一種遊戲管理系統。從遊戲機向保險管理服務器發送通過卡單元的讀卡器 / 寫卡器讀取的會員卡的識別號碼。此外，保險管理服務器確定通過卡單元的按鈕從遊戲機發送的安全碼與已從通過參考所述識別號碼從與存儲在保險管理服務器中的保險細節有關的信息讀取的安全碼是否相一致，由此確定將會員卡插入卡單元的插卡口的人是否為遊戲保險的投保人。

Classificação: G06F 17/60

Inventor: Jun FUJIMOTO

Data de prioridade: 2005/03/11

País/Território de prioridade: JAPÃO

Número de prioridade: 2005-069432

Figura

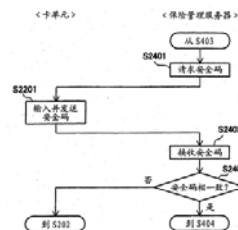

發明專利：I/000286

申請日期：2006/03/10

申請人：阿魯策株式會社

國籍：日本

住址 / 地址：3-1-25, Ariake, Koto-ku, Tokyo, Japan

標題：遊戲控制系統。

摘要：一種遊戲控制系統。與以各遊戲機中的遊戲結果為對象的遊戲保險相關，基於從各遊戲機發送的遊戲信息 (S103) 和保險控制服務器中存儲的保險內容信息，保險控制服務器確定是否支付遊戲保險的保險金 (S407)。此時，基於從卡單元發送的會員卡的 ID 號 (S203) 和從會員控制服務器發送的會員信息 (S301)，保險控制服務器指定作為遊戲保險對象者的會員的玩家 (S407)。

分類：G06F 17/60

發明人：富士本淳

優先權日期：2005/03/11

優先權國家 / 地區：日本

優先權編號：2005-069404

附圖

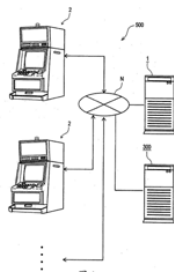

發明專利：I/000287

申請日期：2006/03/10

申請人：阿魯策株式會社

國籍：日本

住址 / 地址：3-1-25, Ariake, Koto-ku, Tokyo, Japan

標題：遊戲管理系統。

摘要：遊戲管理系統 (500)，其包括網絡 (N)、遊戲機 (2)、保險管理服務器 (1) 以及會員管理服務器 (300)。所述遊戲機 (2) 執行遊戲。所述保險管理服務器 (1) 管理關於遊戲保險的保險信息並且經由所述網絡 (N) 連接到所述遊戲機 (2)。所述會員管理服務器 (300) 管理會員信息並且經由所述網絡 (N) 連接到所述保險管理服務器 (1)。

分類：G06F 17/60

發明人：富士本淳

優先權日期：2005/03/11

優先權國家 / 地區：日本

優先權編號：2005-069443

Patente de invenção n.º: I/000286

Data do pedido: 2006/03/10

Requerente: Aruze Corp.

Nacionalidade: japonesa

Domicílio/Sede: 3-1-25, Ariake, Koto-ku, Tokyo, Japan

Título: Sistema de controlo de jogo.

Resumo: 一種遊戲控制系統。與以各遊戲機中的遊戲結果為對象的遊戲保險相關，基於從各遊戲機發送的遊戲信息 (S103) 和保險控制服務器中存儲的保險內容信息，保險控制服務器確定是否支付遊戲保險的保險金 (S407)。此時，基於從卡單元發送的會員卡的 ID 號 (S203) 和從會員控制服務器發送的會員信息 (S301)，保險控制服務器指定作為遊戲保險對象者的會員的玩家 (S407)。

Classificação: G06F 17/60

Inventor: Jun FUJIMOTO

Data de prioridade: 2005/03/11

País/Território de prioridade: JAPÃO

Número de prioridade: 2005-069404

Figura

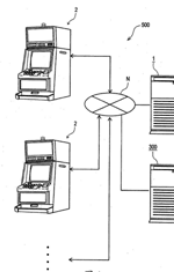

Patente de invenção n.º: I/000287

Data do pedido: 2006/03/10

Requerente: Aruze Corp.

Nacionalidade: japonesa

Domicílio/Sede: 3-1-25, Ariake, Koto-ku, Tokyo, Japan

Título: Sistema de gestão de jogo.

Resumo: 遊戲管理系統 (500)，其包括網絡 (N)、遊戲機 (2)、保險管理服務器 (1) 以及會員管理服務器 (300)。所述遊戲機 (2) 執行遊戲。所述保險管理服務器 (1) 管理關於遊戲保險的保險信息並且經由所述網絡 (N) 連接到所述遊戲機 (2)。所述會員管理服務器 (300) 管理會員信息並且經由所述網絡 (N) 連接到所述保險管理服務器 (1)。

Classificação: G06F 17/60

Inventor: Jun FUJIMOTO

Data de prioridade: 2005/03/11

País/Território de prioridade: JAPÃO

Número de prioridade: 2005-069443

附圖

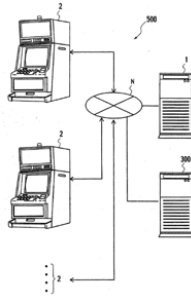

Figura

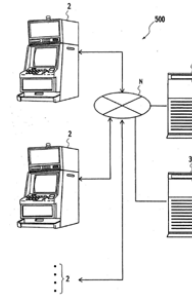

發明專利：I/000289

申請日期：2006/03/29

申請人：阿魯策株式會社

國籍：日本

住址 / 地址：日本國東京都江東區有明 3 丁目 1 番地 25

申請人：株式會社賽塔

國籍：日本

住址 / 地址：日本國東京都江東區有明 3 丁目 1 番地 25

標題：遊戲紙牌。

摘要：提供一種包含 IC 裝置和天線的遊戲紙牌，該遊戲紙牌不因該 IC 裝置和天線而減低紙牌厚度的一致性。該遊戲紙牌存儲可由發射電磁波的閱讀器 / 寫入器讀取的驗證信息，並包含用於根據來自該閱讀器 / 寫入器的一個請求發送和接收數據的 IC 裝置，一個具有用於容納 IC 裝置的空間的中間部分，及透過使用導電性油墨在該中間部分上印刷而提供的天線，該天線被連接至 IC 裝置。透過粘合等方法將前表面部分和背面表面部分結合至該中間部分的兩邊來構成該遊戲紙牌。

分類：G06K 19/07, A63F 1/00

發明人：小山 敏美

野中 誠之

優先權日期：2005/03/29

優先權國家 / 地區：日本

優先權編號：2005-093670

Patente de invenção n.º: I/000289

Data do pedido: 2006/03/29

Requerente: Aruze Corp.

Nacionalidade: japonesa

Domicílio/Sede: 3-1-25, Ariake, Koto-ku, Tokyo, Japan

Requerente: Seta Corp.

Nacionalidade: japonesa

Domicílio/Sede: 3-1-25, Ariake, Koto-ku, Tokyo, Japan

Título: Cartas de jogar.

Resumo: 提供一種包含 IC 裝置和天線的遊戲紙牌，該遊戲紙牌不因該 IC 裝置和天線而減低紙牌厚度的一致性。該遊戲紙牌存儲可由發射電磁波的閱讀器 / 寫入器讀取的驗證信息，並包含用於根據來自該閱讀器 / 寫入器的一個請求發送和接收數據的 IC 裝置，一個具有用於容納 IC 裝置的空間的中間部分，及透過使用導電性油墨在該中間部分上印刷而提供的天線，該天線被連接至 IC 裝置。透過粘合等方法將前表面部分和背面表面部分結合至該中間部分的兩邊來構成該遊戲紙牌。

Classificação: G06K 19/07, A63F 1/00

Inventor: KOYAMA, Toshimi

NONAKA, Nobuyuki

Data de prioridade: 2005/03/29

País/Território de prioridade: JAPÃO

Número de prioridade: 2005-093670

附圖

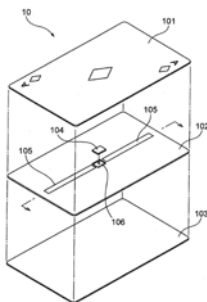

Figura

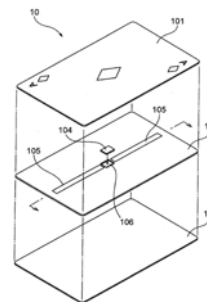

發明專利：I/000290

申請日期：2006/03/29

申請人：阿魯策株式會社

國籍：日本

Patente de invenção n.º: I/000290

Data do pedido: 2006/03/29

Requerente: Aruze Corp.

Nacionalidade: japonesa

住址 / 地址：日本國東京都江東區有明 3 丁目 1 番地 25

申請人：株式會社賽塔

國籍：日本

住址 / 地址：日本國東京都江東區有明 3 丁目 1 番地 25

標題：遊戲紙牌。

摘要：提供一種包含 IC 裝置和天線的遊戲紙牌，即使該紙牌被銷毀丟棄，該天線仍不易被發現。該遊戲紙牌存儲可由發射電磁波的閱讀器 / 寫入器讀取的驗證信息，並包含用於根據來自該閱讀器 / 寫入器的一個請求發送和接收數據的 IC 裝置，一個具有用於容納 IC 裝置的空間的中間部分，及透過使用導電性油墨在該中間部分上以印刷方式提供的天線，該天線被連接至 IC 裝置。透過粘合等方法將前表面部分和背面表面部分結合至該中間部分的兩邊來構成該遊戲紙牌。

分類：G06K 19/07, A63F 1/00

發明人：小山 敏美

野中 誠之

優先權日期：2005/03/29

優先權國家 / 地區：日本

優先權編號：2005-093671

Domicílio/Sede: 3-1-25, Ariake, Koto-ku, Tokyo, Japan

Requerente: Seta Corp.

Nacionalidade: japonesa

Domicílio/Sede: 3-1-25, Ariake, Koto-ku, Tokyo, Japan

Título: Cartas de jogar.

Resumo: 提供一種包含 IC 裝置和天線的遊戲紙牌，即使該紙牌被銷毀丟棄，該天線仍不易被發現。該遊戲紙牌存儲可由發射電磁波的閱讀器 / 寫入器讀取的驗證信息，並包含用於根據來自該閱讀器 / 寫入器的一個請求發送和接收數據的 IC 裝置，一個具有用於容納 IC 裝置的空間的中間部分，及透過使用導電性油墨在該中間部分上以印刷方式提供的天線，該天線被連接至 IC 裝置。透過粘合等方法將前表面部分和背面表面部分結合至該中間部分的兩邊來構成該遊戲紙牌。

Classificação: G06K 19/07, A63F 1/00

Inventor: KOYAMA, Toshimi

NONAKA, Nobuyuki

Data de prioridade: 2005/03/29

País/Território de prioridade: JAPÃO

Número de prioridade: 2005-093671

附圖

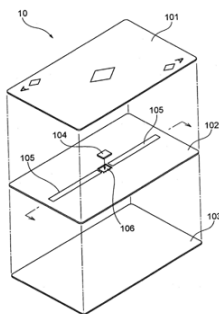

Figura

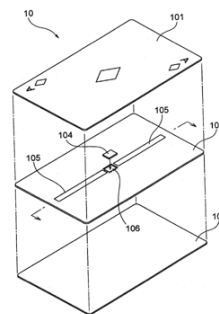

發明專利：I/000291

申請日期：2006/03/30

申請人：Astion Development A/S

國籍：丹麥

住址 / 地址：Fruebjergvej 3, DK-2100 Copenhagen Ø, Denmark

標題：皮膚疾病及搔癢之治療。

摘要：本發明涉及治療皮膚疾病的新穎原理，包括抑制發炎級聯反應中數種重要步驟，至少包括經由全身性給予或局部給予皮膚有效量的奧沙普秦（Ozaprozin）或接近的有關化合物在蛋白酪氨酸激酶 Syk、蛋白酪氨酸激酶 ZAP-70 和磷酸二酯酶 IV（PDE-IV）的抑制作用。本發明特別可用於治療濕疹，例如接觸性皮炎和遺傳性過敏性皮炎，以及治療搔癢。本發明也提供皮膚病用組合物用於皮膚疾病的治療。

分類：A61K31/19, A61P17/00, C07D263/30

發明人：Morten Sloth WEIDNER

優先權日期：2005/03/30

優先權國家 / 地區：丹麥

Patente de invenção n.º: I/000291

Data do pedido: 2006/03/30

Requerente: Astion Development A/S

Nacionalidade: dinamarquesa

Domicílio/Sede: Fruebjergvej 3, DK-2100 Copenhagen Ø, Denmark

Título: Tratamento de dermatose e de comichão.

Resumo: 本發明涉及治療皮膚疾病的新穎原理，包括抑制發炎級聯反應中數種重要步驟，至少包括經由全身性給予或局部給予皮膚有效量的奧沙普秦（Ozaprozin）或接近的有關化合物在蛋白酪氨酸激酶 Syk、蛋白酪氨酸激酶 ZAP-70 和磷酸二酯酶 IV（PDE-IV）的抑制作用。本發明特別可用於治療濕疹，例如接觸性皮炎和遺傳性過敏性皮炎，以及治療搔癢。本發明也提供皮膚病用組合物用於皮膚疾病的治療。

Classificação: A61K31/19, A61P17/00, C07D263/30

Inventor: Morten Sloth WEIDNER

Data de prioridade: 2005/03/30

País/Território de prioridade: DINAMARCA

優先權編號：PA 2005 00437

優先權日期：2005/03/30

優先權國家/地區：丹麥

優先權編號：PA 2005 00438

優先權日期：2005/06/27

優先權國家/地區：丹麥

優先權編號：PA 2005 00948

優先權日期：2005/06/27

優先權國家/地區：丹麥

優先權編號：PA 2005 00949

Número de prioridade : PA 2005 00437

Data de prioridade: 2005/03/30

País/Território de prioridade: DINAMARCA

Número de prioridade: PA 2005 00438

Data de prioridade: 2005/06/27

País/Território de prioridade: DINAMARCA

Número de prioridade: PA 2005 00948

Data de prioridade: 2005/06/27

País/Território de prioridade: DINAMARCA

Número de prioridade: PA 2005 00949

實用專利之保護

根據經十二月十三日第97/99/M號法令核准之《工業產權法律制度》第十條及由第一百二十四條而援引的第八十三條及第八十四條之規定，公布下列在澳門特別行政區提出的的實用專利註冊申請，並自此公布日起至授予專利之日止，任何第三人均得提出聲明異議。

實用專利公佈

實用專利編號：U/000013

申請日期：2005/12/09

申請人：區根廣

國籍：中國

住址/地址：澳門義字街16號嘉順大廈五樓B座

標題：救生索自動間歇下降器。

摘要：本實用新型涉及高樓救生裝置，公開一種救生索自動間歇下降器，其有一長形殼體，殼體內上下兩端分別設有上端頭支架及上頂套和下端頭支架及下頂套，上端頭支架和下端頭支架之間設置有上滑殼、中心推杆和下滑殼，上滑殼中央設有上縮頭及上縮頭套，下滑殼中央設有下縮頭及下縮頭套，中心推杆的中央設有索繩通過孔，中心推杆的兩側設有推杆軸，用彈簧將上滑殼和下滑殼分別與中心推杆的推杆軸接觸，安全帶掛鉤板穿過一長條形孔固定安裝在上滑殼上，一控制下滑的扣臂安裝在殼體的側板中部對應內部彈簧位置，索繩從自動間歇下降裝置中間穿過。與現有技術對比，本實用新型具有結構緊湊、安全可靠、對索繩磨損小和經久耐用等優點，且能夠利用同一套索繩使數個下降器順次降下。

分類：A62B 1/06

發明人：區根廣

優先權日期：2004/12/10

優先權國家/地區：中國

優先權編號：200420102216.0

Protecção de patentes de utilidade

De acordo com os artigos 10.º, 83.º e 84.º por remissão do artigo 124.º do RJPI, aprovado pelo Decreto-Lei n.º 97/99/M, de 13 de Dezembro, a seguir se publicam os pedidos de registo de patentes de utilidade para a RAEM, e a partir da data desta publicação até à data da atribuição da patente, qualquer terceiro pode apresentar reclamações.

Publicação de utilidade

Utilidade n.º: U/000013

Data do pedido: 2005/12/09

Requerente: AO KAN KUONG

Nacionalidade: chinesa

Domicílio/Sede: 澳門義字街16號嘉順大廈五樓B座

Título: Aparelho para baixar cabo de salvação intermitente e automaticamente.

Resumo: 本實用新型涉及高樓救生裝置，公開一種救生索自動間歇下降器，其有一長形殼體，殼體內上下兩端分別設有上端頭支架及上頂套和下端頭支架及下頂套，上端頭支架和下端頭支架之間設置有上滑殼、中心推杆和下滑殼，上滑殼中央設有上縮頭及上縮頭套，下滑殼中央設有下縮頭及下縮頭套，中心推杆的中央設有索繩通過孔，中心推杆的兩側設有推杆軸，用彈簧將上滑殼和下滑殼分別與中心推杆的推杆軸接觸，安全帶掛鉤板穿過一長條形孔固定安裝在上滑殼上，一控制下滑的扣臂安裝在殼體的側板中部對應內部彈簧位置，索繩從自動間歇下降裝置中間穿過。與現有技術對比，本實用新型具有結構緊湊、安全可靠、對索繩磨損小和經久耐用等優點，且能夠利用同一套索繩使數個下降器順次降下。

Classificação: A62B 1/06

Inventor: AO KAN KUONG

Data de prioridade: 2004/12/10

País/Território de prioridade: R.P.CHINA

Número de prioridade: 200420102216.0

附圖



Figura

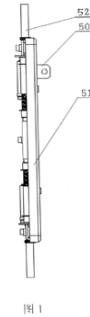

實用專利編號：U/000014

申請日期：2005/12/09

申請人：黃偉洪

國籍：中國

住址 / 地址：澳門氹仔海洋花園大馬路 810 號 D 海洋花園桃苑 25 樓 E 座

標題：壺把手標籤。

摘要：本實用新型涉及一種壺把手標籤，包括一片狀簽體，至少在其一個面上具有個具有一個簽部，簽體具有供壺把手穿過其平面使之固定在壺上的孔部。具有使用方便的特點，特別適於茶壺，可起防燙傷手指的作用。

分類：G09F 3/00

發明人：黃偉洪

優先權日期：2004/12/24

優先權國家 / 地區：中國

優先權編號：200420103052.3

Utilidade n.º: U/000014

Data do pedido: 2005/12/09

Requerente: WONG WAI HONG

Nacionalidade: chinesa

Domicílio/Sede: 澳門氹仔海洋花園大馬路810號D海洋花園桃苑 25 樓 E 座

Título: Etiqueta para pegador de bule.

Resumo: 本實用新型涉及一種壺把手標籤，包括一片狀簽體，至少在其一個面上具有個具有一個簽部，簽體具有供壺把手穿過其平面使之固定在壺上的孔部。具有使用方便的特點，特別適於茶壺，可起防燙傷手指的作用。

Classificação: G09F 3/00

Inventor: WONG WAI HONG

Data de prioridade: 2004/12/24

País/Território de prioridade: R.P.CHINA

Número de prioridade: 200420103052.3

附圖

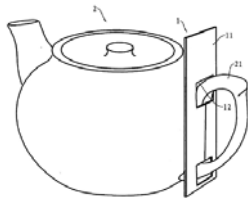

Figura

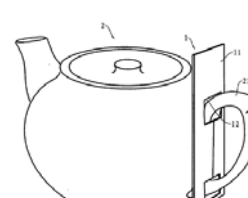

設計及新型之保護

Protecção de desenhos e modelos

根據經十二月十三日第 97/99/M 號法令核准之《工業產權法律制度》第十及第一百六十五條之規定，公布下列在澳門特別行政區提出的設計及新型註冊申請，並按照相同法規第一百六十六條，自此公布日起至給予註冊之日止，任何第三人均得提出聲明異議。

De acordo com os artigos 10.º e 165.º do RJPI, aprovado pelo Decreto-Lei n.º 97/99/M, de 13 de Dezembro, a seguir se publicam os pedidos de registo de desenhos e modelos para a RAEM e a partir da data desta publicação até à data da sua concessão, qualquer terceiro pode apresentar reclamações, em conformidade com o artigo 166.º do mesmo diploma.

設計或新型公佈

Publicação de desenho ou modelo

設計編號：D/000283

申請日期：2006/02/27

申請人：HISAMITSU PHARMACEUTICAL CO., INC.

Desenho n.º: D/000283

Data do pedido: 2006/02/27

Requerente: HISAMITSU PHARMACEUTICAL CO., INC.

國籍：日本
住址 / 地址：408, Tashirodaikan-machi, Tosu-shi, Saga 841-0017, Japan

標題：包裝（包裝盒）。

摘要：Este artigo é uma embalagem (caixa para empacotamento) para uma garrafa para linimento ou coisa igual.

分類：9 - 03

創作人：Shigeo KUSUMI

Yuji KATAYOSE

Nobuo TSUTSUMI

Masakazu SHIGIISHI

優先權日期：2005/10/28

優先權國家 / 地區：日本

優先權編號：2005-031721

Nacionalidade: japonesa

Domicílio/Sede: 408, Tashirodaikan-machi, Tosu-shi, Saga 841-0017, Japan

Título: Embalagem (caixa para empacotamento).

Resumo: Este artigo é uma embalagem (caixa para empacotamento) para uma garrafa para linimento ou coisa igual.

Classificação: 9 - 03

Criador: Shigeo KUSUMI

Yuji KATAYOSE

Nobuo TSUTSUMI

Masakazu SHIGIISHI

Data de prioridade: 2005/10/28

País/Território de prioridade: JAPÃO

Número de prioridade: 2005-031721

附圖



Figura



設計編號：D/000284

申請日期：2006/02/27

申請人：HISAMITSU PHARMACEUTICAL CO., INC.

國籍：日本

住址 / 地址：408, Tashirodaikan-machi, Tosu-shi, Saga 841-0017, Japan

標題：包裝（包裝盒）。

摘要：Este artigo é uma embalagem (caixa para empacotamento) para emplastos médicos ou coisa igual.

分類：9 - 03

創作人：Shigeo KUSUMI

Yasutaka ISHIDUKA

Nobuo TSUTSUMI

Masakazu SHIGIISHI

優先權日期：2005/10/27

優先權國家 / 地區：日本

優先權編號：2005-031523

Desenho n.º: D/000284

Data do pedido: 2006/02/27

Requerente: HISAMITSU PHARMACEUTICAL CO., INC.

Nacionalidade: japonesa

Domicílio/Sede: 408, Tashirodaikan-machi, Tosu-shi, Saga 841-0017, Japan

Título: Embalagem (caixa para empacotamento).

Resumo: Este artigo é uma embalagem (caixa para empacotamento) para emplastos médicos ou coisa igual.

Classificação: 9 - 03

Criador: Shigeo KUSUMI

Yasutaka ISHIDUKA

Nobuo TSUTSUMI

Masakazu SHIGIISHI

Data de prioridade: 2005/10/27

País/Território de prioridade: JAPÃO

Número de prioridade: 2005-031523

附圖

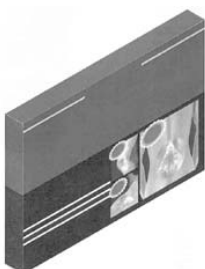

Figura

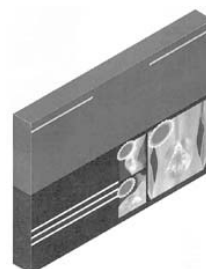

營業場所之名稱及標誌之保護

根據經十二月十三日第 97/99/M 號法令核准之《工業產權法律制度》第十條及第二百四十三條之規定，公布下列在澳門特別行政區提出的營業場所之名稱及標誌註冊申請，並按照相同法規第二百四十四條，由通告公布之日起計兩個月期限內提出聲明異議。

營業場所名稱或標誌公佈

編號：E/000081

申請人：HOTEL METRÓPOLE, LIMITADA

地址：Ave. da Praia Grande, 493-501, Macau

活動：商業

申請日期：2006/09/06

行業類別：酒店。

顏色要求：紅色，黑色，如圖所示。

名稱 / 標誌



編號：E/000082

申請人：EMPRESA DE GESTÃO HOTELEIRA CHUNG LUI DE MACAU (INTERNACIONAL) LDA

地址：11.º andar Edif. Nam Kwong 223-225, Av. do Dr. Rodrigo Rodrigues, Macau

活動：商業

申請日期：2006/09/06

行業類別：酒店經營及物業管理業務。

顏色要求：紅色，黑色，如圖所示。

名稱 / 標誌



Protecção de nomes e insígnias de estabelecimento

De acordo com os artigos 10.º e 243.º do RJPI, aprovado pelo Decreto-Lei n.º 97/99/M, de 13 de Dezembro, a seguir se publicam os pedidos de registo de nomes e insígnias de estabelecimento para a RAEM e da data da publicação do aviso, começa a contar-se o prazo de dois meses para a apresentação de reclamações, em conformidade com o artigo 244.º do mesmo diploma.

Publicação de nome ou insígnia de estabelecimento

N.º: E/000081

Requerente: HOTEL METRÓPOLE, LIMITADA

Sede: Ave. da Praia Grande, 493-501, Macau

Actividade: comercial

Data do pedido: 2006/09/06

Tipo de actividade: hoteleira.

Reivindicação de cores: vermelho e preto, tal como representados na figura.

Figura



N.º: E/000082

Requerente: EMPRESA DE GESTÃO HOTELEIRA CHUNG LUI DE MACAU (INTERNACIONAL) LDA

Sede: 11.º andar Edif. Nam Kwong 223-225, Av. do Dr. Rodrigo Rodrigues, Macau

Actividade: comercial

Data do pedido: 2006/09/06

Tipo de actividade: actividade de gestão hoteleira e de administração de propriedades.

Reivindicação de cores: vermelho e preto, tal como representados na figura.

Figura



授權的發明專利之延伸的保護

Protecção de extensão de patente concedida

根據經十二月十三日第 97/99/M 號法令核准之《工業產權法律

De acordo com os artigos 10.º e 129.º a 135.º do RJPI, aprovado pelo Decreto-Lei n.º 97/99/M, de 13 de Dezembro, conjugados com os artigos 4.º e 5.º do «Acordo de Cooperação entre a Direcção Nacional da Propriedade Intelectual e a Direcção dos Serviços de Economia da RAEM na Área dos Direitos de Propriedade Intelectual», a seguir se publica a de extensão de patente(s) de invenção concedida(s).

授權的發明專利之延伸

Extensão de patente de invenção concedida

編號：J/000069
延伸申請日期：2006/08/01
延伸批示日期：2006/09/21
申請人：Angel 商事株式會社
國籍：日本
住址/地址：10-1, Kawarayamachi 2-chome, Chuo-ku, Osaka-shi, Osaka 542-0066 Japan

N.º: J/000069
Data de pedido de extensão: 2006/08/01
Data de despacho de extensão: 2006/09/21
Requerente: Angel Co., Ltd.
Nacionalidade: japonesa
Domicílio/Sede: 10-1, Kawarayamachi 2-chome, Chuo-ku, Osaka-shi, Osaka 542-0066 Japan

標題：撲克牌的檢查設備以及要使用的撲克牌。
摘要：在本發明中，把代表撲克牌構成指定組的標識碼賦予撲克牌，以便發現為了非法目的而混入真正撲克牌中的異常撲克牌。從構成指定組的數張撲克牌的每一張中讀取標識碼，以便確定撲克牌是真正撲克牌還是異常撲克牌。賦予撲克牌的標識碼在正常使用狀態下是不可見的。

Título: 撲克牌的檢查設備以及要使用的撲克牌。
Resumo: 在本發明中，把代表撲克牌構成指定組的標識碼賦予撲克牌，以便發現為了非法目的而混入真正撲克牌中的異常撲克牌。從構成指定組的數張撲克牌的每一張中讀取標識碼，以便確定撲克牌是真正撲克牌還是異常撲克牌。賦予撲克牌的標識碼在正常使用狀態下是不可見的。

內地申請日：2002/02/06
內地專利號：02807095.X
內地公開日：2004/05/19
內地公告日：2006/05/03
內地公告號：CN 1254292C
分類：A63F1/02, A63F1/06
發明人：重田泰
優先權日期：2001/02/15
優先權國家/地區：日本
優先權編號：037908/01

Data de pedido nacional: 2002/02/06
Número de patente nacional: 02807095.X
Data de publicação nacional: 2004/05/19
Data de anúncio nacional: 2006/05/03
Número de anúncio nacional: CN 1254292C
Classificação: A63F1/02, A63F1/06
Inventor: 重田泰
Data de prioridade: 2001/02/15
País/Território de prioridade: JAPÃO
Número de prioridade: 037908/01

附圖

Figura

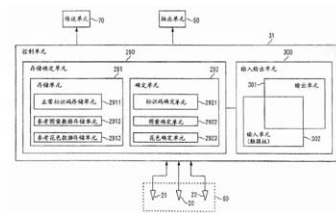
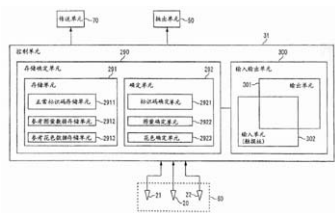

編號：J/000070
延伸申請日期：2006/09/14
延伸批示日期：2006/09/21
申請人：阿格羅尼制藥公司

N.º: J/000070
Data de pedido de extensão: 2006/09/14
Data de despacho de extensão: 2006/09/21
Requerente: AGOURON PHARMACEUTICALS, INC

國籍：美國

住址/地址：美國加利福尼亞 10777 Science Center Drive, San Diego, CA 92121-1111, U.S.A.

標題：從四氫呋喃化合物製備噁唑啉化合物的方法。

摘要：本發明公開了合成HIV蛋白酶抑制劑、包括甲磺酸萘非那韋的化學中間體的製備方法。本發明的方法包括將四氫呋喃衍生物 (II) 轉化成噁唑啉化合物 (I) 得到用於製備萘非那韋的關鍵反應中間體。本發明還公開了從環氧—四氫呋喃製備手性的氨基醇的方法。

內地申請日：2000/10/19

內地專利號：200410032552.7

內地公開日：2004/10/27

內地公告日：2006/07/26

內地公告號：CN 1266140C

分類：C07D263/28

發明人：J · K · 布斯

S · E · 祖克

B · C · 波勒爾

優先權日期：1999/10/21

優先權國家/地區：美國

優先權編號 60/160,695

Nacionalidade: americana

Domicílio/Sede: 10777 Science Center Drive, San Diego, CA 92121-1111, U.S.A.

Título: 從四氫呋喃化合物製備噁唑啉化合物的方法。

Resumo: 本發明公開了合成HIV蛋白酶抑制劑、包括甲磺酸萘非那韋的化學中間體的製備方法。本發明的方法包括將四氫呋喃衍生物 (II) 轉化成噁唑啉化合物 (I) 得到用於製備萘非那韋的關鍵反應中間體。本發明還公開了從環氧—四氫呋喃製備手性的氨基醇的方法。

Data de pedido nacional: 2000/10/19

Número de patente nacional: 200410032552.7

Data de publicação nacional: 2004/10/27

Data de anúncio nacional: 2006/07/26

Número de anúncio nacional: CN 1266140C

Classificação: C07D263/28

Inventor: J · K · 布斯

S · E · 祖克

B · C · 波勒爾

Data de prioridade: 1999/10/21

País/Território de prioridade: ESTADOS UNIDOS

Número de prioridade: 60/160,695

附圖

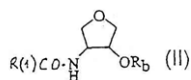
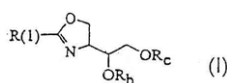

Figura

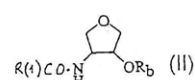
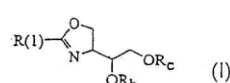

編號：J/000071

延伸申請日期：2006/09/14

延伸批示日期：2006/09/21

申請人：輝瑞產品公司

國籍：美國

住址/地址：美國康涅狄格州 Eastern Point Road, Groton, Connecticut 06340, U.S.A.

標題：芳基稠合的氮雜多環化合物。

摘要：本發明涉及式(I)的化合物及其藥學上可接受的鹽，其中R¹，R²和R³如本文定義；用於合成這些化合物的中間體，含有這些化合物的藥物組合物；和將這些化合物用於治療神經和心理疾病的方法。

內地申請日：2001/02/08

內地專利號：01805573.7

內地公開日：2003/03/26

內地公告日：2006/07/12

內地公告號：CN 1263745C

分類：C07D221/22

發明人：P · R · P · 布魯克

N.º: J/000071

Data de pedido de extensão: 2006/09/14

Data de despacho de extensão: 2006/09/21

Requerente: PFIZER PRODUCTS INC.

Nacionalidade: americana

Domicílio/Sede: Eastern Point Road, Groton, Connecticut 06340, U.S.A.

Título: 芳基稠合的氮雜多環化合物。

Resumo: 本發明涉及式(I)的化合物及其藥學上可接受的鹽，其中R¹，R²和R³如本文定義；用於合成這些化合物的中間體，含有這些化合物的藥物組合物；和將這些化合物用於治療神經和心理疾病的方法。

Data de pedido nacional: 2001/02/08

Número de patente nacional: 01805573.7

Data de publicação nacional: 2003/03/26

Data de anúncio nacional: 2006/07/12

Número de anúncio nacional: CN 1263745C

Classificação: C07D221/22

Inventor: P · R · P · 布魯克

J · W · 科

優先權日期：2000/02/25

優先權國家 / 地區：美國

優先權編號：09/514,002

J · W · 科

Data de prioridade: 2000/02/25

País/Território de prioridade: ESTADOS UNIDOS

Número de prioridade: 09/514,002

附圖

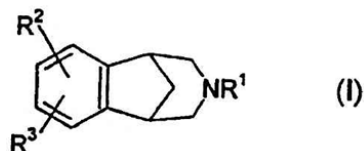

Figura

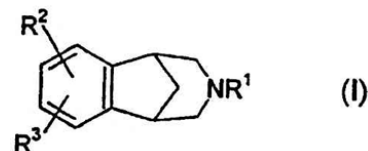

根據經十二月十三日第 97/99/M 號法令核准之《工業產權法律制度》第十條第一款 d) 項、第二款及第二百七十五條至第二百七十七條之規定，可於本公布日起計一個月期限內就下列批示向初級法院提起上訴。

Em conformidade com a alínea d) dos n.ºs 1 e 2 do artigo 10.º do RJPI, aprovado pelo Decreto-Lei n.º 97/99/M, de 13 de Dezembro, e de acordo com os artigos 275.º a 277.º do referido diploma, cabe recurso para o Tribunal Judicial de Base, dos despachos abaixo mencionados, no prazo de um mês a contar da data desta publicação:

商標之保護

Protecção de marcas

批給

Concessões

程序編號 Processo n.º	註冊日期 Data do registo	批示日期 Data do despacho	註冊權利人之名稱 Nome do titular	所屬國 / 地區 País/Território resid.	分類 Classe
N/001761	2006/09/26	2006/09/26	PHILIP MORRIS PRODUCTS S.A.	CH	34
N/006895	2006/09/26	2006/09/26	PHILIP MORRIS PRODUCTS S.A.	CH	34
N/012894	2006/09/26	2006/09/26	Philip Morris Products, S.A.	CH	34
N/016001	2006/09/29	2006/09/29	Savills PLC	GB	35
N/016002	2006/09/29	2006/09/29	Savills PLC	GB	36
N/016003	2006/09/29	2006/09/29	Savills PLC	GB	37
N/016004	2006/09/29	2006/09/29	Savills PLC	GB	42
N/016005	2006/09/29	2006/09/29	Savills PLC	GB	35
N/016006	2006/09/29	2006/09/29	Savills PLC	GB	36
N/016007	2006/09/29	2006/09/29	Savills PLC	GB	37
N/016008	2006/09/29	2006/09/29	Savills PLC	GB	42
¹ N/018429	2006/10/09	2006/10/09	威雄貿易行	MO	34
N/020374	2006/10/09	2006/10/09	廣東中順紙業集團有限公司	CN	16
N/020642	2006/10/09	2006/10/09	宜蘭食品工業股份有限公司	TW	08
N/020840	2006/10/09	2006/10/09	宜蘭食品工業股份有限公司 I LAN FOODS INDUSTRIAL COMPANY LIMITED	TW	08
² N/021027	2006/10/09	2006/10/09	祝爾康 (集團) 有限公司	MO	34
N/021702	2006/10/09	2006/10/09	Reno Schuhcentrum GmbH	DE	35
N/021862	2006/10/09	2006/10/09	DPD Deutscher Paket Dienst GmbH & Co. KG	DE	36
N/021933	2006/10/09	2006/10/09	中山華帝燃具股份有限公司 ZHONGSHAN VANTAGE GAS APPLIANCE STOVES CO., LTD.	CN	11

程序編號 Processo n.º	註冊日期 Data do registo	批示日期 Data do despacho	註冊權利人之名稱 Nome do titular	所屬國/地區 País/Território resid.	分類 Classe
N/021934	2006/10/09	2006/10/09	Reno Schuhcentrum GmbH	DE	18
N/021935	2006/10/09	2006/10/09	Reno Schuhcentrum GmbH	DE	25
N/021948	2006/10/09	2006/10/09	Jelly Belly Candy Company	US	30
N/021990	2006/10/09	2006/10/09	瑪貝爾鑽飾有限公司	HK	14
N/021991	2006/10/09	2006/10/09	Ma Belle Jewellery Company Limited 瑪貝爾鑽飾有限公司	HK	35
N/022072	2006/10/09	2006/10/09	Kiss Nail Products, Inc.	US	21
N/022090	2006/10/09	2006/10/09	Lavender Cosmetics Limited	GB	03
N/022091	2006/10/09	2006/10/09	Lavender Cosmetics Limited	GB	03
N/022092	2006/10/09	2006/10/09	Lavender Cosmetics Limited	GB	03
³ N/022186	2006/10/09	2006/10/09	威尼斯人路丞股份有限公司 Venetian Cotai S.A. (Venetian Cotai Limited)	MO	16
³ N/022187	2006/10/09	2006/10/09	威尼斯人路丞股份有限公司 Venetian Cotai S.A. (Venetian Cotai Limited)	MO	41
³ N/022188	2006/10/09	2006/10/09	威尼斯人路丞股份有限公司 Venetian Cotai S.A. (Venetian Cotai Limited)	MO	42
N/022277	2006/10/09	2006/10/09	Lifted Research Group, Inc.	US	18
N/022278	2006/10/09	2006/10/09	Lifted Research Group, Inc.	US	25
N/022296	2006/10/09	2006/10/09	PRIVATE FORMULA INTERNATIONAL PTY LTD	AU	03
N/022297	2006/10/09	2006/10/09	PRIVATE FORMULA INTERNATIONAL PTY LTD	AU	35
N/022298	2006/10/09	2006/10/09	PRIVATE FORMULA INTERNATIONAL PTY LTD	AU	03
N/022299	2006/10/09	2006/10/09	PRIVATE FORMULA INTERNATIONAL PTY LTD	AU	35
N/022311	2006/10/09	2006/10/09	Illinois Tool Works Inc.	US	06
N/022313	2006/10/09	2006/10/09	Progressive Gaming International Corporation	US	09
N/022314	2006/10/09	2006/10/09	Progressive Gaming International Corporation	US	41
⁴ N/022334	2006/10/09	2006/10/09	Vanguard Trademark Holdings S.à.r.l.	LU	39
N/022335	2006/10/09	2006/10/09	Vanguard Trademark Holdings S.à.r.l.	LU	39
N/022362	2006/10/09	2006/10/09	Marriton Trading Limited	VG	16
N/022363	2006/10/09	2006/10/09	Marriton Trading Limited	VG	24
N/022364	2006/10/09	2006/10/09	Marriton Trading Limited	VG	35
N/022365	2006/10/09	2006/10/09	Marriton Trading Limited	VG	36
N/022366	2006/10/09	2006/10/09	Marriton Trading Limited	VG	37
N/022367	2006/10/09	2006/10/09	Marriton Trading Limited	VG	43
N/022486	2006/10/09	2006/10/09	LIVING NATURE LIMITED	NZ	03
N/022487	2006/10/09	2006/10/09	LIVING NATURE LIMITED	NZ	35
⁵ N/022498	2006/10/09	2006/10/09	Prospect Café Milano, Inc.	US	43
N/022499	2006/10/09	2006/10/09	白寶鯤 Bai Baokun	CN	06
N/022500	2006/10/09	2006/10/09	白寶鯤 Bai Baokun	CN	09
N/022501	2006/10/09	2006/10/09	白寶鯤 Bai Baokun	CN	19
⁶ N/022506	2006/10/09	2006/10/09	TECHNIC Employment Service Centre Limited	HK	35
N/022507	2006/10/09	2006/10/09	新華航空控股有限公司 Grand China Air Co., Ltd.	CN	39
⁷ N/022509	2006/10/09	2006/10/09	KAM POU LOI, S.A.	MO	43
⁸ N/022510	2006/10/09	2006/10/09	KAM POU LOI, S.A.	MO	43
⁷ N/022511	2006/10/09	2006/10/09	KAM POU LOI, S.A.	MO	43

程序編號 Processo n.º	註冊日期 Data do registo	批示日期 Data do despacho	註冊權利人之名稱 Nome do titular	所屬國/地區 País/Território resid.	分類 Classe
N/022512	2006/10/09	2006/10/09	DIAGEO BRANDS B.V.	NL	25
N/022513	2006/10/09	2006/10/09	Fédération Internationale de Football Association (FIFA)	CH	18
N/022514	2006/10/09	2006/10/09	Fédération Internationale de Football Association (FIFA)	CH	25
N/022515	2006/10/09	2006/10/09	Fédération Internationale de Football Association (FIFA)	CH	28
N/022527	2006/10/09	2006/10/09	Starwood Capital Group Global, LLC	US	03
N/022528	2006/10/09	2006/10/09	Starwood Capital Group Global, LLC	US	20
N/022529	2006/10/09	2006/10/09	Starwood Capital Group Global, LLC	US	24
N/022530	2006/10/09	2006/10/09	Starwood Capital Group Global, LLC	US	41
N/022531	2006/10/09	2006/10/09	Starwood Capital Group Global, LLC	US	43
ºN/022532	2006/10/09	2006/10/09	Starwood Capital Group Global, LLC	US	03
ºN/022533	2006/10/09	2006/10/09	Starwood Capital Group Global, LLC	US	20
ºN/022534	2006/10/09	2006/10/09	Starwood Capital Group Global, LLC	US	24
ºN/022535	2006/10/09	2006/10/09	Starwood Capital Group Global, LLC	US	41
ºN/022536	2006/10/09	2006/10/09	Starwood Capital Group Global, LLC	US	43
N/022555	2006/10/09	2006/10/09	Excelsior - Hotéis E Investimentos, Limitada	MO	43
N/022556	2006/10/09	2006/10/09	HERMÈS INTERNATIONAL	FR	06
N/022557	2006/10/09	2006/10/09	HERMÈS INTERNATIONAL	FR	08
N/022558	2006/10/09	2006/10/09	HERMÈS INTERNATIONAL	FR	14
N/022559	2006/10/09	2006/10/09	HERMÈS INTERNATIONAL	FR	16
N/022560	2006/10/09	2006/10/09	HERMÈS INTERNATIONAL	FR	18
N/022561	2006/10/09	2006/10/09	HERMÈS INTERNATIONAL	FR	21
N/022562	2006/10/09	2006/10/09	HERMÈS INTERNATIONAL	FR	24
N/022563	2006/10/09	2006/10/09	HERMÈS INTERNATIONAL	FR	25
N/022564	2006/10/09	2006/10/09	HERMÈS INTERNATIONAL	FR	26
N/022565	2006/10/09	2006/10/09	HERMÈS INTERNATIONAL	FR	28
N/022566	2006/10/09	2006/10/09	HERMÈS INTERNATIONAL	FR	34
N/022567	2006/10/09	2006/10/09	Theme Pub Co. Ltd.	VG	41
N/022568	2006/10/09	2006/10/09	Theme Pub Co. Ltd.	VG	43
N/022569	2006/10/09	2006/10/09	Theme Pub Co. Ltd.	VG	41
N/022570	2006/10/09	2006/10/09	Theme Pub Co. Ltd.	VG	43
N/022571	2006/10/09	2006/10/09	Double Eagle Brands N.V.	NL	33
			Stichting DEB	NL	33
N/022576	2006/10/09	2006/10/09	統一企業股份有限公司 Uni-President Enterprises Corp.	TW	29
N/022577	2006/10/09	2006/10/09	統一企業股份有限公司 Uni-President Enterprises Corp.	TW	30
N/022578	2006/10/09	2006/10/09	統一企業股份有限公司 Uni-President Enterprises Corp.	TW	31
N/022579	2006/10/09	2006/10/09	統一企業股份有限公司 Uni-President Enterprises Corp.	TW	32
N/022580	2006/10/09	2006/10/09	統一企業股份有限公司 Uni-President Enterprises Corp.	TW	30
N/022581	2006/10/09	2006/10/09	統一企業股份有限公司 Uni-President Enterprises Corp.	TW	30
N/022582	2006/10/09	2006/10/09	統一企業股份有限公司 Uni-President Enterprises Corp.	TW	30
N/022583	2006/10/09	2006/10/09	統一企業股份有限公司 Uni-President Enterprises Corp.	TW	30
N/022585	2006/10/09	2006/10/09	EPS Company (Hong Kong) Limited	HK	09

程序編號 Processo n.º	註冊日期 Data do registo	批示日期 Data do despacho	註冊權利人之名稱 Nome do titular	所屬國/地區 País/Território resid.	分類 Classe
N/022586	2006/10/09	2006/10/09	EPS Company (Hong Kong) Limited	HK	36
N/022587	2006/10/09	2006/10/09	EPS Company (Hong Kong) Limited	HK	38
N/022588	2006/10/09	2006/10/09	EPS Company (Hong Kong) Limited	HK	09
N/022589	2006/10/09	2006/10/09	EPS Company (Hong Kong) Limited	HK	36
N/022590	2006/10/09	2006/10/09	EPS Company (Hong Kong) Limited	HK	38
N/022601	2006/10/09	2006/10/09	PHILIP MORRIS PRODUCTS S.A.	CH	14
N/022602	2006/10/09	2006/10/09	PHILIP MORRIS PRODUCTS S.A.	CH	16
N/022603	2006/10/09	2006/10/09	PHILIP MORRIS PRODUCTS S.A.	CH	18
N/022604	2006/10/09	2006/10/09	PHILIP MORRIS PRODUCTS S.A.	CH	25
N/022605	2006/10/09	2006/10/09	PHILIP MORRIS PRODUCTS S.A.	CH	28
N/022606	2006/10/09	2006/10/09	PHILIP MORRIS PRODUCTS S.A.	CH	34
N/022607	2006/10/09	2006/10/09	PHILIP MORRIS PRODUCTS S.A.	CH	35
N/022608	2006/10/09	2006/10/09	PHILIP MORRIS PRODUCTS S.A.	CH	41
N/022609	2006/10/09	2006/10/09	PHILIP MORRIS PRODUCTS S.A.	CH	43
N/022610	2006/10/09	2006/10/09	陳佳宏 CHAN KAI WANG	MO	32
N/022611	2006/10/09	2006/10/09	王海貞 WONG HOI CHENG	MO	21
N/022612	2006/10/09	2006/10/09	TOTO LTD.	JP	11
N/022613	2006/10/09	2006/10/09	United States Polo Association	US	24
¹⁰ N/022614	2006/10/09	2006/10/09	United States Polo Association	US	24
N/022615	2006/10/09	2006/10/09	EMA CONSUMER SERVICE (BVI) LTD, TAIWAN BRANCH	TW	25
N/022616	2006/10/09	2006/10/09	EMA CONSUMER SERVICE (BVI) LTD, TAIWAN BRANCH	TW	25
N/022617	2006/10/09	2006/10/09	深圳市凱神商貿有限公司	CN	34
N/022619	2006/10/09	2006/10/09	鵬豐貿易有限公司	MO	25
N/022620	2006/10/09	2006/10/09	鵬豐貿易有限公司	MO	25
N/022621	2006/10/09	2006/10/09	DIVONU INTERNATIONAL LIMITED	HK	14
N/022622	2006/10/09	2006/10/09	DIVONU INTERNATIONAL LIMITED	HK	35
N/022623	2006/10/09	2006/10/09	YKK CORPORATION	JP	26
N/022629	2006/10/09	2006/10/09	The Stanley Works	US	01
N/022630	2006/10/09	2006/10/09	The Stanley Works	US	06
N/022631	2006/10/09	2006/10/09	The Stanley Works	US	07
N/022632	2006/10/09	2006/10/09	The Stanley Works	US	08
N/022633	2006/10/09	2006/10/09	The Stanley Works	US	09
N/022634	2006/10/09	2006/10/09	The Stanley Works	US	11
N/022635	2006/10/09	2006/10/09	The Stanley Works	US	16
N/022636	2006/10/09	2006/10/09	The Stanley Works	US	20
N/022637	2006/10/09	2006/10/09	NSK LTD.	JP	07
N/022638	2006/10/09	2006/10/09	大連冷凍機股份有限公司 Dalian Refrigeration Co., Ltd.	CN	11
N/022639	2006/10/09	2006/10/09	長城汽車股份有限公司 Great Wall Motor Company Limited	CN	12
N/022640	2006/10/09	2006/10/09	長城汽車股份有限公司 Great Wall Motor Company Limited	CN	12
N/022641	2006/10/09	2006/10/09	Motorola, Inc.	US	09
N/022642	2006/10/09	2006/10/09	Motorola, Inc.	US	38
N/022646	2006/10/09	2006/10/09	COCCINELLE S.p.A.	IT	14
N/022647	2006/10/09	2006/10/09	COCCINELLE S.p.A.	IT	18
N/022648	2006/10/09	2006/10/09	COCCINELLE S.p.A.	IT	25

程序編號 Processo n.º	註冊日期 Data do registo	批示日期 Data do despacho	註冊權利人之名稱 Nome do titular	所屬國/地區 País/Território resid.	分類 Classe
N/022649	2006/10/09	2006/10/09	COCCINELLE S.p.A.	IT	14
N/022650	2006/10/09	2006/10/09	COCCINELLE S.p.A.	IT	18
N/022651	2006/10/09	2006/10/09	COCCINELLE S.p.A.	IT	25
¹¹ N/022652	2006/10/09	2006/10/09	FAIMAT RECICLAGEM, LIMITADA	MO	18
N/022655	2006/10/09	2006/10/09	Crystal Jade Culinary Concepts Holding Pte. Ltd.	SG	30
N/022656	2006/10/09	2006/10/09	Crystal Jade Culinary Concepts Holding Pte. Ltd.	SG	43
N/022657	2006/10/09	2006/10/09	Crystal Jade Culinary Concepts Holding Pte. Ltd.	SG	30
N/022658	2006/10/09	2006/10/09	Crystal Jade Culinary Concepts Holding Pte. Ltd.	SG	43
¹² N/022659	2006/10/09	2006/10/09	Hang Seng Bank Limited	HK	36
N/022660	2006/10/09	2006/10/09	Hang Seng Bank Limited	HK	36
N/022661	2006/10/09	2006/10/09	Hang Seng Bank Limited	HK	36
N/022662	2006/10/09	2006/10/09	Hang Seng Bank Limited	HK	36
¹³ N/022663	2006/10/09	2006/10/09	Wynn Resorts Holdings, LLC	US	03
¹³ N/022664	2006/10/09	2006/10/09	Wynn Resorts Holdings, LLC	US	06
¹³ N/022665	2006/10/09	2006/10/09	Wynn Resorts Holdings, LLC	US	08
¹³ N/022666	2006/10/09	2006/10/09	Wynn Resorts Holdings, LLC	US	14
¹³ N/022667	2006/10/09	2006/10/09	Wynn Resorts Holdings, LLC	US	16
¹³ N/022668	2006/10/09	2006/10/09	Wynn Resorts Holdings, LLC	US	18
¹³ N/022669	2006/10/09	2006/10/09	Wynn Resorts Holdings, LLC	US	20
¹³ N/022670	2006/10/09	2006/10/09	Wynn Resorts Holdings, LLC	US	21
¹³ N/022671	2006/10/09	2006/10/09	Wynn Resorts Holdings, LLC	US	25
¹³ N/022672	2006/10/09	2006/10/09	Wynn Resorts Holdings, LLC	US	28
¹³ N/022673	2006/10/09	2006/10/09	Wynn Resorts Holdings, LLC	US	30
¹³ N/022674	2006/10/09	2006/10/09	Wynn Resorts Holdings, LLC	US	32
¹³ N/022675	2006/10/09	2006/10/09	Wynn Resorts Holdings, LLC	US	35
¹³ N/022676	2006/10/09	2006/10/09	Wynn Resorts Holdings, LLC	US	41
¹³ N/022677	2006/10/09	2006/10/09	Wynn Resorts Holdings, LLC	US	43
¹³ N/022678	2006/10/09	2006/10/09	Wynn Resorts Holdings, LLC	US	45
N/022679	2006/10/09	2006/10/09	Wynn Resorts Holdings, LLC	US	12
¹⁴ N/022680	2006/10/09	2006/10/09	Wynn Resorts Holdings, LLC	US	41
¹⁵ N/022681	2006/10/09	2006/10/09	Wynn Resorts Holdings, LLC	US	41
¹⁵ N/022682	2006/10/09	2006/10/09	Wynn Resorts Holdings, LLC	US	43
N/022683	2006/10/09	2006/10/09	Wynn Resorts Holdings, LLC	US	43
¹⁶ N/022684	2006/10/09	2006/10/09	Wynn Resorts Holdings, LLC	US	41
¹⁶ N/022685	2006/10/09	2006/10/09	Wynn Resorts Holdings, LLC	US	43
¹⁷ N/022686	2006/10/09	2006/10/09	Wynn Resorts Holdings, LLC	US	41
¹⁷ N/022687	2006/10/09	2006/10/09	Wynn Resorts Holdings, LLC	US	43
¹⁸ N/022688	2006/10/09	2006/10/09	Wynn Resorts Holdings, LLC	US	41
¹⁸ N/022689	2006/10/09	2006/10/09	Wynn Resorts Holdings, LLC	US	43
N/022690	2006/10/09	2006/10/09	Jilin Province Face to Face Catering Management Co., Ltd.	CN	43
N/022691	2006/10/09	2006/10/09	Dopod Corporation	KY	09
N/022692	2006/10/09	2006/10/09	Dopod Corporation	KY	38
N/022693	2006/10/09	2006/10/09	KONINKLIJKE PHILIPS ELECTRONICS N.V.	NL	09
N/022694	2006/10/09	2006/10/09	KONINKLIJKE PHILIPS ELECTRONICS N.V.	NL	35
N/022695	2006/10/09	2006/10/09	KONINKLIJKE PHILIPS ELECTRONICS N.V.	NL	42
N/022696	2006/10/09	2006/10/09	龜盅補食店有限公司	MO	43
N/022697	2006/10/09	2006/10/09	RESTAURANTE DE SOPA DE TARTARUGA LIMITADA 龜盅補食店有限公司 RESTAURANTE DE SOPA DE TARTARUGA LIMITADA	MO	43

程序編號 Processo n.º	註冊日期 Data do registo	批示日期 Data do despacho	註冊權利人之名稱 Nome do titular	所屬國/地區 País/Território resid.	分類 Classe
N/022698	2006/10/09	2006/10/09	鳳凰煙草（集團）有限公司 PHOENIX TOBACCO (GROUP) LIMITED	MO	34
N/022699	2006/10/09	2006/10/09	鳳凰煙草（集團）有限公司 PHOENIX TOBACCO (GROUP) LIMITED	MO	34
N/022700	2006/10/09	2006/10/09	易方達基金管理有限公司 E FUND MANAGEMENT CO., LTD.	CN	36
N/022701	2006/10/09	2006/10/09	廣東蒙娜麗莎陶瓷有限公司	CN	11
N/022702	2006/10/09	2006/10/09	廣東蒙娜麗莎陶瓷有限公司	CN	19
N/022703	2006/10/09	2006/10/09	北京中旺投資集團有限公司 BEIJING ZHONGWANG INVESTMENT GROUP CO., LTD	CN	43
N/022704	2006/10/09	2006/10/09	北京中旺投資集團有限公司 BEIJING ZHONGWANG INVESTMENT GROUP CO., LTD	CN	30
N/022705	2006/10/09	2006/10/09	蘭州黃河企業股份有限公司 LANZHOU HUANGHE ENTERPRISE CO., LTD.	CN	32
N/022706	2006/10/09	2006/10/09	蘭州黃河企業股份有限公司 LANZHOU HUANGHE ENTERPRISE CO., LTD.	CN	32
N/022707	2006/10/09	2006/10/09	蘭州黃河企業股份有限公司 LANZHOU HUANGHE ENTERPRISE CO., LTD.	CN	32
N/022708	2006/10/09	2006/10/09	LUCY BELLE BIOLOGICAL TECHNOLOGY CO., LTD	TW	03
N/022709	2006/10/09	2006/10/09	LUCY BELLE BIOLOGICAL TECHNOLOGY CO., LTD	TW	44
N/022718	2006/10/09	2006/10/09	Reno Schuhcentrum GmbH	DE	25
N/022720	2006/10/09	2006/10/09	梁偉勝 LEONG WAI SENG	MO	33
N/022722	2006/10/09	2006/10/09	Daktronics, Inc.	US	09
N/022723	2006/10/09	2006/10/09	EU YAN SANG INTERNATIONAL LIMITED	SG	44
N/022725	2006/10/09	2006/10/09	JELLY BELLY CANDY COMPANY	US	30
N/022726	2006/10/09	2006/10/09	JELLY BELLY CANDY COMPANY	US	30
N/022727	2006/10/09	2006/10/09	JELLY BELLY CANDY COMPANY	US	30
N/022728	2006/10/09	2006/10/09	JELLY BELLY CANDY COMPANY	US	30
N/022733	2006/10/09	2006/10/09	SIMMONS BEDDING & FURNITURE (HK) LIMITED	HK	20
N/022734	2006/10/09	2006/10/09	SIMMONS BEDDING & FURNITURE (HK) LIMITED	HK	24
N/022735	2006/10/09	2006/10/09	死海旅游度假有限公司	CN	41
N/022736	2006/10/09	2006/10/09	死海旅游度假有限公司	CN	43
N/022737	2006/10/09	2006/10/09	死海旅游度假有限公司	CN	44
N/022738	2006/10/09	2006/10/09	死海旅游度假有限公司	CN	28
N/022739	2006/10/09	2006/10/09	死海旅游度假有限公司	CN	39
N/022740	2006/10/09	2006/10/09	Starent Networks Corporation	US	09
N/022741	2006/10/09	2006/10/09	DREAMWELL, LTD.	US	20
N/022742	2006/10/09	2006/10/09	DREAMWELL, LTD.	US	24
N/022743	2006/10/09	2006/10/09	BURBERRY LIMITED	GB	14
N/022744	2006/10/09	2006/10/09	胡源和 VU UN WO	MO	30
N/022748	2006/10/09	2006/10/09	泰好工程有限公司 THAIWELL ENGINEERING LIMITED	HK	11
N/022750	2006/10/09	2006/10/09	香港天廚有限公司	HK	29
N/022751	2006/10/09	2006/10/09	香港天廚有限公司	HK	30
¹⁹ N/022752	2006/10/09	2006/10/09	香港天廚有限公司	HK	29
¹⁹ N/022753	2006/10/09	2006/10/09	香港天廚有限公司	HK	30
N/022754	2006/10/09	2006/10/09	香港天廚有限公司	HK	29

程序編號 Processo n.º	註冊日期 Data do registo	批示日期 Data do despacho	註冊權利人之名稱 Nome do titular	所屬國/地區 País/Território resid.	分類 Classe
N/022755	2006/10/09	2006/10/09	香港天廚有限公司	HK	30
N/022756	2006/10/09	2006/10/09	香港天廚有限公司	HK	30
N/022757	2006/10/09	2006/10/09	香港天廚有限公司	HK	30
N/022759	2006/10/09	2006/10/09	廣東聯塑科技實業有限公司	CN	07
N/022760	2006/10/09	2006/10/09	廣東聯塑科技實業有限公司 GUANGDONG LIANSU TECHNOLOGY INDUSTRIAL CO., LTD.	CN	17
N/022761	2006/10/09	2006/10/09	廣東聯塑科技實業有限公司 GUANGDONG LIANSU TECHNOLOGY INDUSTRIAL CO., LTD.	CN	19
N/022762	2006/10/09	2006/10/09	廣東聯塑科技實業有限公司 GUANGDONG LIANSU TECHNOLOGY INDUSTRIAL CO., LTD.	CN	07
N/022763	2006/10/09	2006/10/09	廣東聯塑科技實業有限公司 GUANGDONG LIANSU TECHNOLOGY INDUSTRIAL CO., LTD.	CN	17
N/022764	2006/10/09	2006/10/09	廣東聯塑科技實業有限公司 GUANGDONG LIANSU TECHNOLOGY INDUSTRIAL CO., LTD.	CN	19
N/022765	2006/10/09	2006/10/09	四川省簡陽市海底撈餐飲有限責任公司	CN	29
N/022766	2006/10/09	2006/10/09	四川省簡陽市海底撈餐飲有限責任公司	CN	30
N/022767	2006/10/09	2006/10/09	四川省簡陽市海底撈餐飲有限責任公司	CN	32
N/022768	2006/10/09	2006/10/09	四川省簡陽市海底撈餐飲有限責任公司	CN	33
N/022769	2006/10/09	2006/10/09	四川省簡陽市海底撈餐飲有限責任公司	CN	43
N/022770	2006/10/09	2006/10/09	李祖雄	CN	03
N/022771	2006/10/09	2006/10/09	李祖雄 Li Zuxiong	CN	32
N/022772	2006/10/09	2006/10/09	李耀權	CN	26
N/022774	2006/10/09	2006/10/09	Ardath Tobacco Company Limited	GB	34
N/022777	2006/10/09	2006/10/09	Tasaki Shinju Co., Ltd.	JP	14
N/022778	2006/10/09	2006/10/09	Tasaki Shinju Co., Ltd.	JP	14
N/022779	2006/10/09	2006/10/09	Tasaki Shinju Co., Ltd.	JP	14
N/022780	2006/10/09	2006/10/09	Tasaki Shinju Co., Ltd.	JP	14
²⁰ N/022781	2006/10/09	2006/10/09	Lisbeth Enterprises Limited	HK	03
²⁰ N/022782	2006/10/09	2006/10/09	Lisbeth Enterprises Limited	HK	41
²⁰ N/022783	2006/10/09	2006/10/09	Lisbeth Enterprises Limited	HK	44
N/022784	2006/10/09	2006/10/09	Lisbeth Enterprises Limited	HK	03
N/022785	2006/10/09	2006/10/09	Lisbeth Enterprises Limited	HK	41
N/022786	2006/10/09	2006/10/09	Lisbeth Enterprises Limited	HK	44
N/022787	2006/10/09	2006/10/09	Lisbeth Enterprises Limited	HK	41
N/022788	2006/10/09	2006/10/09	Lisbeth Enterprises Limited	HK	44
N/022793	2006/10/09	2006/10/09	晉江金德織造有限公司	CN	25
N/022794	2006/10/09	2006/10/09	Top & Top Limited	HK	14
N/022795	2006/10/09	2006/10/09	Top & Top Limited	HK	18
N/022796	2006/10/09	2006/10/09	Top & Top Limited	HK	25
N/022797	2006/10/09	2006/10/09	Top & Top Limited	HK	35
N/022798	2006/10/09	2006/10/09	Metro-Goldwyn-Mayer Lion Corp.	US	38
N/022799	2006/10/09	2006/10/09	Metro-Goldwyn-Mayer Lion Corp.	US	41
N/022801	2006/10/09	2006/10/09	KAGOME CO., LTD.	JP	29
N/022802	2006/10/09	2006/10/09	KAGOME CO., LTD.	JP	30
N/022803	2006/10/09	2006/10/09	KAGOME CO., LTD.	JP	31
N/022804	2006/10/09	2006/10/09	KAGOME CO., LTD.	JP	32

程序編號 Processo n.º	註冊日期 Data do registo	批示日期 Data do despacho	註冊權利人之名稱 Nome do titular	所屬國/地區 País/Território resid.	分類 Classe
N/022805	2006/10/09	2006/10/09	KAGOME CO., LTD.	JP	29
N/022806	2006/10/09	2006/10/09	KAGOME CO., LTD.	JP	30
N/022807	2006/10/09	2006/10/09	KAGOME CO., LTD.	JP	31
N/022808	2006/10/09	2006/10/09	KAGOME CO., LTD.	JP	32
N/022809	2006/10/09	2006/10/09	KAGOME CO., LTD.	JP	32
N/022810	2006/10/09	2006/10/09	KAGOME CO., LTD.	JP	32
N/022811	2006/10/09	2006/10/09	Gianni Versace S.p.A.	IT	03
N/022812	2006/10/09	2006/10/09	Gianni Versace S.p.A.	IT	09
N/022813	2006/10/09	2006/10/09	Gianni Versace S.p.A.	IT	14
N/022814	2006/10/09	2006/10/09	Gianni Versace S.p.A.	IT	16
N/022815	2006/10/09	2006/10/09	Gianni Versace S.p.A.	IT	18
N/022816	2006/10/09	2006/10/09	Gianni Versace S.p.A.	IT	24
N/022817	2006/10/09	2006/10/09	Gianni Versace S.p.A.	IT	25
N/022818	2006/10/09	2006/10/09	Gianni Versace S.p.A.	IT	35
N/022819	2006/10/09	2006/10/09	Gianni Versace S.p.A.	IT	03
N/022820	2006/10/09	2006/10/09	Gianni Versace S.p.A.	IT	09
N/022821	2006/10/09	2006/10/09	Gianni Versace S.p.A.	IT	14
N/022822	2006/10/09	2006/10/09	Gianni Versace S.p.A.	IT	16
N/022823	2006/10/09	2006/10/09	Gianni Versace S.p.A.	IT	18
N/022824	2006/10/09	2006/10/09	Gianni Versace S.p.A.	IT	24
N/022825	2006/10/09	2006/10/09	Gianni Versace S.p.A.	IT	25
N/022826	2006/10/09	2006/10/09	Gianni Versace S.p.A.	IT	35
N/022830	2006/10/09	2006/10/09	The Cartoon Network LP, LLLP	US	09
N/022831	2006/10/09	2006/10/09	The Cartoon Network LP, LLLP	US	35
N/022832	2006/10/09	2006/10/09	The Cartoon Network LP, LLLP	US	41
N/022833	2006/10/09	2006/10/09	VOLKSWAGEN AKTIENGESELLSCHAFT	DE	12
N/022834	2006/10/09	2006/10/09	VOLKSWAGEN AKTIENGESELLSCHAFT	DE	36
N/022835	2006/10/09	2006/10/09	VOLKSWAGEN AKTIENGESELLSCHAFT	DE	37
N/022836	2006/10/09	2006/10/09	VOLKSWAGEN AKTIENGESELLSCHAFT	DE	12
N/022837	2006/10/09	2006/10/09	VOLKSWAGEN AKTIENGESELLSCHAFT	DE	36
N/022838	2006/10/09	2006/10/09	VOLKSWAGEN AKTIENGESELLSCHAFT	DE	37
N/022839	2006/10/09	2006/10/09	VOLKSWAGEN AKTIENGESELLSCHAFT	DE	12
N/022840	2006/10/09	2006/10/09	VOLKSWAGEN AKTIENGESELLSCHAFT	DE	36
N/022841	2006/10/09	2006/10/09	VOLKSWAGEN AKTIENGESELLSCHAFT	DE	37
N/022848	2006/10/09	2006/10/09	HENRY JEWELLERY INVESTMENTS LIMITED	HK	36
N/022849	2006/10/09	2006/10/09	House of Three, Limited	HK	03
N/022850	2006/10/09	2006/10/09	House of Three, Limited	HK	25
²¹ N/022851	2006/10/09	2006/10/09	House of Three, Limited	HK	44
N/022852	2006/10/09	2006/10/09	SOCIEDADE DE JOGOS DE MACAU, S.A.	MO	41
²² N/022853	2006/10/09	2006/10/09	SOCIEDADE DE JOGOS DE MACAU, S.A.	MO	41
²³ N/022854	2006/10/09	2006/10/09	SOCIEDADE DE JOGOS DE MACAU, S.A.	MO	41
N/022855	2006/10/09	2006/10/09	陸強 LU QIANG	CN	35
N/022856	2006/10/09	2006/10/09	陸強 LU QIANG	CN	43
N/022857	2006/10/09	2006/10/09	廣東健生堂保健品有限公司	CN	30
N/022858	2006/10/09	2006/10/09	廣東健生堂保健品有限公司	CN	32
N/022861	2006/10/09	2006/10/09	Wynn Resorts Holdings, LLC	US	43

程序編號 Processo n.º	註冊日期 Data do registo	批示日期 Data do despacho	註冊權利人之名稱 Nome do titular	所屬國/地區 País/Território resid.	分類 Classe
N/022877	2006/10/09	2006/10/09	Wynn Resorts Holdings, LLC	US	43
N/022878	2006/10/09	2006/10/09	Wynn Resorts Holdings, LLC	US	43
N/022880	2006/10/09	2006/10/09	Ampa Ltd	IL	09
N/022881	2006/10/09	2006/10/09	Ampa Ltd	IL	10
N/022882	2006/10/09	2006/10/09	Ampa Ltd	IL	11
N/022883	2006/10/09	2006/10/09	Ampa Ltd	IL	09
N/022884	2006/10/09	2006/10/09	Ampa Ltd	IL	10
N/022885	2006/10/09	2006/10/09	Ampa Ltd	IL	11
N/022887	2006/10/09	2006/10/09	Watson Enterprises Limited	VG	30
N/022888	2006/10/09	2006/10/09	Watson Enterprises Limited	VG	30
N/022889	2006/10/09	2006/10/09	Watson Enterprises Limited	VG	30
N/022890	2006/10/09	2006/10/09	VICINI S.p.A.	IT	18
N/022891	2006/10/09	2006/10/09	VICINI S.p.A.	IT	25
N/022892	2006/10/09	2006/10/09	THE COCA-COLA COMPANY	US	32
N/022893	2006/10/09	2006/10/09	New York Transit, Inc.	US	25
N/022898	2006/10/09	2006/10/09	金洲集團有限公司 Kingland Group Co., Ltd.	CN	06
N/022899	2006/10/09	2006/10/09	畫一創作有限公司	HK	14
N/022900	2006/10/09	2006/10/09	畫一創作有限公司	HK	18
N/022903	2006/10/09	2006/10/09	PHILIP MORRIS PRODUCTS S.A.	CH	34
²⁴ N/022904	2006/10/09	2006/10/09	CHEUNG Suet Fong, Gilly	HK	43
N/022905	2006/10/09	2006/10/09	TITAN BAGNO S.A.	SM	11
N/022916	2006/10/09	2006/10/09	香港新概念控股有限公司	HK	18
N/022917	2006/10/09	2006/10/09	香港新概念控股有限公司	HK	25
N/022918	2006/10/09	2006/10/09	浙江潔麗雅毛巾有限公司 ZHEJIANG GRACE TOWEL CO., LTD.	CN	24
N/022919	2006/10/09	2006/10/09	浙江潔麗雅毛巾有限公司 ZHEJIANG GRACE TOWEL CO., LTD.	CN	25
N/022920	2006/10/09	2006/10/09	義烏市丹溪酒業有限公司 YIWU DANXI BREWAGE CO., LTD.	CN	05
N/022921	2006/10/09	2006/10/09	義烏市丹溪酒業有限公司 YIWU DANXI BREWAGE CO., LTD.	CN	30
N/022922	2006/10/09	2006/10/09	義烏市丹溪酒業有限公司 YIWU DANXI BREWAGE CO., LTD.	CN	32
N/022926	2006/10/09	2006/10/09	HONDA MOTOR CO., LTD.	JP	07
N/022927	2006/10/09	2006/10/09	HONDA MOTOR CO., LTD.	JP	12
N/022928	2006/10/09	2006/10/09	HONDA MOTOR CO., LTD.	JP	16
N/022929	2006/10/09	2006/10/09	HONDA MOTOR CO., LTD.	JP	28
N/022930	2006/10/09	2006/10/09	HONDA MOTOR CO., LTD.	JP	41
N/022931	2006/10/09	2006/10/09	HONDA MOTOR CO., LTD.	JP	09
N/022932	2006/10/09	2006/10/09	HONDA MOTOR CO., LTD.	JP	16
N/022933	2006/10/09	2006/10/09	HONDA MOTOR CO., LTD.	JP	18
N/022934	2006/10/09	2006/10/09	HONDA MOTOR CO., LTD.	JP	21
N/022935	2006/10/09	2006/10/09	HONDA MOTOR CO., LTD.	JP	24
N/022936	2006/10/09	2006/10/09	HONDA MOTOR CO., LTD.	JP	25
N/022937	2006/10/09	2006/10/09	HONDA MOTOR CO., LTD.	JP	28
N/022938	2006/10/09	2006/10/09	HONDA MOTOR CO., LTD.	JP	34
N/022939	2006/10/09	2006/10/09	HONDA MOTOR CO., LTD.	JP	41
N/022940	2006/10/09	2006/10/09	HONDA MOTOR CO., LTD.	JP	07

程序編號 Processo n.º	註冊日期 Data do registo	批示日期 Data do despacho	註冊權利人之名稱 Nome do titular	所屬國 / 地區 País/Território resid.	分類 Classe
N/022941	2006/10/09	2006/10/09	HONDA MOTOR CO., LTD.	JP	08
N/022942	2006/10/09	2006/10/09	HONDA MOTOR CO., LTD.	JP	09
N/022943	2006/10/09	2006/10/09	HONDA MOTOR CO., LTD.	JP	11
N/022944	2006/10/09	2006/10/09	HONDA MOTOR CO., LTD.	JP	12
N/022945	2006/10/09	2006/10/09	HONDA MOTOR CO., LTD.	JP	14
N/022946	2006/10/09	2006/10/09	HONDA MOTOR CO., LTD.	JP	16
N/022947	2006/10/09	2006/10/09	HONDA MOTOR CO., LTD.	JP	18
N/022948	2006/10/09	2006/10/09	HONDA MOTOR CO., LTD.	JP	20
N/022949	2006/10/09	2006/10/09	HONDA MOTOR CO., LTD.	JP	21
N/022950	2006/10/09	2006/10/09	HONDA MOTOR CO., LTD.	JP	24
N/022951	2006/10/09	2006/10/09	HONDA MOTOR CO., LTD.	JP	25
N/022952	2006/10/09	2006/10/09	HONDA MOTOR CO., LTD.	JP	26
N/022953	2006/10/09	2006/10/09	HONDA MOTOR CO., LTD.	JP	28
N/022954	2006/10/09	2006/10/09	HONDA MOTOR CO., LTD.	JP	30
N/022955	2006/10/09	2006/10/09	HONDA MOTOR CO., LTD.	JP	35
N/022956	2006/10/09	2006/10/09	HONDA MOTOR CO., LTD.	JP	41
N/022988	2006/10/09	2006/10/09	歌詩達郵輪有限公司 Costa Crociere S.p.A.	IT	16
N/022989	2006/10/09	2006/10/09	歌詩達郵輪有限公司 Costa Crociere S.p.A.	IT	25
N/022990	2006/10/09	2006/10/09	歌詩達郵輪有限公司 Costa Crociere S.p.A.	IT	35
N/022991	2006/10/09	2006/10/09	歌詩達郵輪有限公司 Costa Crociere S.p.A.	IT	39
N/022992	2006/10/09	2006/10/09	歌詩達郵輪有限公司 Costa Crociere S.p.A.	IT	41
N/022993	2006/10/09	2006/10/09	歌詩達郵輪有限公司 Costa Crociere S.p.A.	IT	43
N/022994	2006/10/09	2006/10/09	歌詩達郵輪有限公司 Costa Crociere S.p.A.	IT	44
N/022995	2006/10/09	2006/10/09	歌詩達郵輪有限公司 Costa Crociere S.p.A.	IT	16
N/022996	2006/10/09	2006/10/09	歌詩達郵輪有限公司 Costa Crociere S.p.A.	IT	25
N/022997	2006/10/09	2006/10/09	歌詩達郵輪有限公司 Costa Crociere S.p.A.	IT	35
N/022998	2006/10/09	2006/10/09	歌詩達郵輪有限公司 Costa Crociere S.p.A.	IT	39
N/022999	2006/10/09	2006/10/09	歌詩達郵輪有限公司 Costa Crociere S.p.A.	IT	41
N/023000	2006/10/09	2006/10/09	歌詩達郵輪有限公司 Costa Crociere S.p.A.	IT	43
N/023001	2006/10/09	2006/10/09	歌詩達郵輪有限公司 Costa Crociere S.p.A.	IT	44
N/023002	2006/10/09	2006/10/09	歌詩達郵輪有限公司 Costa Crociere S.p.A.	IT	16
N/023003	2006/10/09	2006/10/09	歌詩達郵輪有限公司 Costa Crociere S.p.A.	IT	25
N/023004	2006/10/09	2006/10/09	歌詩達郵輪有限公司 Costa Crociere S.p.A.	IT	35

程序編號 Processo n.º	註冊日期 Data do registo	批示日期 Data do despacho	註冊權利人之名稱 Nome do titular	所屬國/地區 País/Território resid.	分類 Classe
N/023005	2006/10/09	2006/10/09	歌詩達郵輪有限公司 Costa Crociere S.p.A.	IT	39
N/023006	2006/10/09	2006/10/09	歌詩達郵輪有限公司 Costa Crociere S.p.A.	IT	41
N/023008	2006/10/09	2006/10/09	歌詩達郵輪有限公司 Costa Crociere S.p.A.	IT	44
N/023009	2006/10/09	2006/10/09	歌詩達郵輪有限公司 Costa Crociere S.p.A.	IT	16
N/023010	2006/10/09	2006/10/09	歌詩達郵輪有限公司 Costa Crociere S.p.A.	IT	25
N/023011	2006/10/09	2006/10/09	歌詩達郵輪有限公司 Costa Crociere S.p.A.	IT	35
N/023012	2006/10/09	2006/10/09	歌詩達郵輪有限公司 Costa Crociere S.p.A.	IT	39
N/023013	2006/10/09	2006/10/09	歌詩達郵輪有限公司 Costa Crociere S.p.A.	IT	41
N/023015	2006/10/09	2006/10/09	歌詩達郵輪有限公司 Costa Crociere S.p.A.	IT	44
N/023016	2006/10/09	2006/10/09	COLUMBIA SPORTSWEAR COMPANY	US	14
N/023017	2006/10/09	2006/10/09	COLUMBIA SPORTSWEAR COMPANY	US	25

¹ 不批給“VIP”及“MACAU”詞語的專屬使用權利。

Não foi concedido o direito no uso exclusivo da (s) palavra (s) «VIP» e «MACAU».

² 不批給“Cigarettes”詞語的專屬使用權利。

Não foi concedido o direito no uso exclusivo da (s) palavra (s) «Cigarettes».

³ 不批給“路氹”，“拉斯維加斯”“COTAI”及“Las Vegas”詞語的專屬使用權利。

Não foi concedido o direito no uso exclusivo da (s) palavra (s) «路氹», «拉斯維加斯» «COTAI» e «Las Vegas».

⁴ 不批給“CAR RENTAL”詞語的專屬使用權利。

Não foi concedido o direito no uso exclusivo da (s) palavra (s) «CAR RENTAL».

⁵ 不批給“CAFE”詞語的專屬使用權利。

Não foi concedido o direito no uso exclusivo da (s) palavra (s) «CAFE».

⁶ 不批給“僱傭中心有限公司”及“Employment Service Centre Ltd.”詞語的專屬使用權利。

Não foi concedido o direito no uso exclusivo da (s) palavra (s) «僱傭中心有限公司» e «Employment Service Centre Ltd.».

⁷ 不批給“HOTEL”詞語的專屬使用權利。

Não foi concedido o direito no uso exclusivo da (s) palavra (s) «HOTEL».

⁸ 不批給“大酒店”詞語的專屬使用權利。

Não foi concedido o direito no uso exclusivo da (s) palavra (s) «大酒店».

⁹ 不批給“HOTEL”詞語的專屬使用權利。

Não foi concedido o direito no uso exclusivo da (s) palavra (s) «HOTEL».

¹⁰ 不批給“U.S.”及“ASSOCIATION”詞語的專屬使用權利。

Não foi concedido o direito no uso exclusivo da (s) palavra (s) «U.S.» e «ASSOCIATION».

¹¹ 不批給“澳門”及“BAG”詞語的專屬使用權利。

Não foi concedido o direito no uso exclusivo da (s) palavra (s) «澳門» e «BAG».

¹² 不批給“理財”及“Banking”詞語的專屬使用權利。

Não foi concedido o direito no uso exclusivo da (s) palavra (s) «理財» e «Banking».

¹³ 不批給“澳門”詞語的專屬使用權利。

Não foi concedido o direito no uso exclusivo da (s) palavra (s) «澳門».

¹⁴ 不批給“渡假村有限公司”詞語的專屬使用權利。

Não foi concedido o direito no uso exclusivo da (s) palavra (s) «渡假村有限公司».

¹⁵ 不批給“渡假村國際集團”詞語的專屬使用權利。

Não foi concedido o direito no uso exclusivo da (s) palavra (s) « 渡假村國際集團 ».

¹⁶ 不批給“渡假村國際有限公司”詞語的專屬使用權利。

Não foi concedido o direito no uso exclusivo da (s) palavra (s) « 渡假村國際有限公司 ».

¹⁷ 不批給“渡假村”詞語的專屬使用權利。

Não foi concedido o direito no uso exclusivo da (s) palavra (s) « 渡假村 ».

¹⁸ 不批給“渡假村集團”詞語的專屬使用權利。

Não foi concedido o direito no uso exclusivo da (s) palavra (s) « 渡假村集團 ».

¹⁹ 不批給“商標”及“TRADE MARK”詞語的專屬使用權利。

Não foi concedido o direito no uso exclusivo da (s) palavra (s) « 商標 » e « TRADE MARK ».

²⁰ 不批給“HEALTH AND BEAUTY”詞語的專屬使用權利。

Não foi concedido o direito no uso exclusivo da (s) palavra (s) « HEALTH AND BEAUTY ».

²¹ 不批給“SPA”詞語的專屬使用權利。

Não foi concedido o direito no uso exclusivo da (s) palavra (s) « SPA ».

²² 不批給“股份有限公司”詞語的專屬使用權利。

Não foi concedido o direito no uso exclusivo da (s) palavra (s) « 股份有限公司 ».

²³ 不批給“SOCIEDADE”及“S.A.”詞語的專屬使用權利。

Não foi concedido o direito no uso exclusivo da (s) palavra (s) « SOCIEDADE » e « S.A. ».

²⁴ 不批給“香港”，“甜品”及“DESSERT”詞語的專屬使用權利。

Não foi concedido o direito no uso exclusivo da (s) palavra (s) « 香港 », « 甜品 » e « DESSERT ».

設計或新型之保護

Protecção de desenho ou modelo

批給

Concessões

程序編號 Processo n.º	註冊日期 Data do registo	批示日期 Data do despacho	註冊權利人之名稱 Nome do titular	所屬國/地區 País/Território resid.
D/000274	2006/10/06	2006/10/06	THE COCA-COLA COMPANY	US
D/000275	2006/10/06	2006/10/06	THE COCA-COLA COMPANY	US
D/000279	2006/10/06	2006/10/06	THE COCA-COLA COMPANY	US

商標之保護

Protecção de marcas

續展

Renovações

程序編號 Processo n.º	商標編號 Marca n.º	續展日期 Data da renovação	註冊權利人之名稱 Nome do titular	所屬國/地區 País/Território resid.
5340/INPI	5198-M	2006/10/11	DISTEBE — DISTRIBUIÇÃO DE PRODUTOS TÊXTEIS, S.A.	PT
5341/INPI	5199-M	2006/10/11	DISTEBE — DISTRIBUIÇÃO DE PRODUTOS TÊXTEIS, S.A.	PT
8795/INPI	10690-M	2006/09/20	TEXWOOD LIMITED	HK
9067/INPI	8804-M	2006/09/20	TEXWOOD LIMITED	HK
9068/INPI	8805-M	2006/09/20	TEXWOOD LIMITED	HK
9104/INPI	8852-M	2006/09/26	ANGOSTURA INTERNATIONAL LIMITED	CA
10341/INPI	10251-M	2006/09/21	MARS, INCORPORATED	US
10423/INPI	10298-M	2006/10/11	MING PAO FINANCE LIMITED	VG
10831/INPI	10660-M	2006/09/21	MARS, INCORPORATED	US

程序編號 Processo n.º	商標編號 Marca n.º	續展日期 Data da renovação	註冊權利人之名稱 Nome do titular	所屬國 / 地區 País/Território resid.
12783/DSE	12967-M	2006/09/20	The Procter & Gamble Company	US
14228/INPI	14135-M	2006/10/11	HORPHAG RESEARCH MANAGEMENT SA	CH
N/002159	--	2006/09/18	FOUR SEAS MERCANTILE LIMITED	HK
N/002552	--	2006/09/26	Kludi GmbH & Co. KG	DE
N/002553	--	2006/09/26	Kludi GmbH & Co. KG	DE
N/003663	--	2006/09/26	LUCAS LICENSING LTD	US
N/005002	--	2006/09/28	NTT Communications Kabushiki Kaisha, que também exerce o comércio sob a denominação NTT Communications Corporation	JP
N/005003	--	2006/09/28	NTT Communications Kabushiki Kaisha, que também exerce o comércio sob a denominação NTT Communications Corporation	JP
N/005004	--	2006/09/28	NTT Communications Kabushiki Kaisha, que também exerce o comércio sob a denominação NTT Communications Corporation	JP
N/005005	--	2006/09/28	NTT Communications Kabushiki Kaisha, que também exerce o comércio sob a denominação NTT Communications Corporation	JP
N/005006	--	2006/09/28	NTT Communications Kabushiki Kaisha, que também exerce o comércio sob a denominação NTT Communications Corporation	JP
N/005007	--	2006/09/28	NTT Communications Kabushiki Kaisha, que também exerce o comércio sob a denominação NTT Communications Corporation	JP
N/005008	--	2006/09/28	NTT Communications Kabushiki Kaisha, que também exerce o comércio sob a denominação NTT Communications Corporation	JP
N/005009	--	2006/09/28	NTT Communications Kabushiki Kaisha, que também exerce o comércio sob a denominação NTT Communications Corporation	JP
N/005010	--	2006/09/28	NTT Communications Kabushiki Kaisha, que também exerce o comércio sob a denominação NTT Communications Corporation	JP
N/005038	--	2006/09/21	Bacardi & Company Limited	LI
N/005039	--	2006/09/21	Bacardi & Company Limited	LI
N/005072	--	2006/10/03	SIGMA-TAU INDUSTRIE FARMACEUTISCHE RIUNITE S.p.A.	IT
N/005080	--	2006/09/26	MARC JACOBS TRADEMARKS L.L.C.	US
N/005083	--	2006/10/11	SONY KABUSHIKI KAISHA (SONY CORPORATION), corporação e existindo segundo as leis do Japão	JP
N/005084	--	2006/10/11	SONY KABUSHIKI KAISHA (SONY CORPORATION), corporação e existindo segundo as leis do Japão	JP
N/005088	--	2006/10/11	PACIFIC COFFEE (HOLDINGS) LTD., sociedade organizada e existindo segundo as leis das Ilhas Virgens Britânicas	VG
N/005109	--	2006/10/11	Tom Lee Music Company Limited	HK
N/005110	--	2006/10/11	Tom Lee Music Company Limited	HK
N/005112	--	2006/10/03	Ferrari S.p.A.	IT
N/005210	--	2006/09/20	Doxa Uhren AG (Montres Doxa SA) (Doxa Watches Ltd.)	CH
N/005283	--	2006/09/27	Hyundai Motor Company	KR

附註

Averbamentos

程序編號 Processo n.º	批示日期 Data do despacho	附註之性質 Natureza do averbamento	申請人 / 註冊權利人 Requerente/Titular	更改 Modificação
1917/INPI (1821-M)	2006/09/27	更改認別資料 Modificação de identidade	Dunkin' Donuts, Inc.	Dunkin' Donuts, LLC

程序編號 Processo n.º	批示日期 Data do despacho	附註之性質 Natureza do averbamento	申請人 / 註冊權利人 Requerente/Titular	更改 Modificação
1917/INPI (1821-M)	2006/09/27	轉讓 Transmissão	Dunkin' Donuts, LLC	DD IP Holder LLC, com sede em 130 Royall Street, Canton, Massachusetts 02021, E.U.A.
2773/INPI (2669-M)	2006/09/20	轉讓 Transmissão	SALVATORE FERRAGAMO ITALIA S.p.A.	EMANUEL UNGARO ITALIA S.R.L., com sede em Via Vittor Pisani, 12/a, Milão, Itália
3235/INPI (3114-M)	2006/10/11	轉讓 Transmissão	Conopco, Inc.	ZERTUS Marken GmbH, com sede em Harvestehuder Weg 21, 20148 Hamburg, Germany
3236/INPI (3115-M)	2006/10/11	轉讓 Transmissão	Conopco, Inc.	ZERTUS Marken GmbH, com sede em Harvestehuder Weg 21, 20148 Hamburg, Germany
3237/INPI (3116-M)	2006/10/11	轉讓 Transmissão	Conopco, Inc.	ZERTUS Marken GmbH, com sede em Harvestehuder Weg 21, 20148 Hamburg, Germany
3238/INPI (3117-M)	2006/10/11	轉讓 Transmissão	Conopco, Inc.	ZERTUS Marken GmbH, com sede em Harvestehuder Weg 21, 20148 Hamburg, Germany
3459/INPI (3330-M)	2006/10/11	轉讓 Transmissão	Conopco, Inc.	ZERTUS Marken GmbH, com sede em Harvestehuder Weg 21, 20148 Hamburg, Germany
3460/INPI (3331-M)	2006/10/11	轉讓 Transmissão	Conopco, Inc.	ZERTUS Marken GmbH, com sede em Harvestehuder Weg 21, 20148 Hamburg, Germany
3461/INPI (3332-M)	2006/10/11	轉讓 Transmissão	Conopco, Inc.	ZERTUS Marken GmbH, com sede em Harvestehuder Weg 21, 20148 Hamburg, Germany
9104/INPI (8852-M)	2006/09/26	更改地址 Modificação de sede	ANGOSTURA INTERNATIONAL LIMITED	c/o C. Paul W. Smith, 44 Chipman Hill, Suite 1000, P.O. Box 7289 Stn. «A» Saint John N.B. E2L 4S6, Canada
10294/INPI (10204-M)	2006/09/26	轉讓 Transmissão	WESTIN LICENSE COMPANY	Westin Hotel Management, L.P., com sede em 1111 Westchester Avenue, White Plains, NY 10604, United States of America
10295/INPI (10205-M)	2006/09/18	轉讓 Transmissão	WESTIN LICENSE COMPANY	Westin Hotel Management, L.P., com sede em 1111 Westchester Avenue, White Plains, NY 10604, United States of America
13310/INPI (13190-M)	2006/09/21	轉讓 Transmissão	Mars, Incorporated	MEI, Inc, com sede em 1301 Wilson Drive, West Chester, Pennsylvania 19380, United States of America
14019/INPI (13951-M)	2006/09/21	轉讓 Transmissão	Mars, Incorporated	MEI, Inc, com sede em 1301 Wilson Drive, West Chester, Pennsylvania 19380, United States of America
N/000882 -	2006/09/21	轉讓 Transmissão	MARS, INCORPORATED, sociedade organizada e existindo segundo as leis do Estado de Delaware	MEI, Inc, com sede em 1301 Wilson Drive, West Chester, Pennsylvania 19380, United States of America

程序編號 Processo n.º	批示日期 Data do despacho	附註之性質 Natureza do averbamento	申請人/註冊權利人 Requerente/Titular	更改 Modificação
N/001761 -	2006/09/26	更改認別資料 Modificação de identidade	Fabriques de Tabac Reunies S.A.	PHILIP MORRIS PRODUCTS S.A.
N/002552 -	2006/09/26	合併轉讓 Transmissão por fusão	Kludi GmbH & Co. KG	Kludi GmbH & Co. KG, com sede em 58706 Menden, Alemanha
N/002553 -	2006/09/26	合併轉讓 Transmissão por fusão	Kludi GmbH & Co. KG	Kludi GmbH & Co. KG, com sede em 58706 Menden, Alemanha
N/002615 -	2006/09/20	轉讓 Transmissão	SALVATORE FERRAGAMO ITALIA S.p.A.	EMANUEL UNGARO ITALIA S.R.L., com sede em Via Vittor Pisani, 12/a, Milão, Itália
N/003043 -	2006/09/25	更改認別資料 Modificação de identidade	ADAM OPEL AG	ADAM OPEL GmbH
N/003043 -	2006/09/25	轉讓 Transmissão	ADAM OPEL GmbH	OPEL EISENACH GmbH, com sede em Adam-Opel-Strasse 100, 99817 Eisenach, Alemanha
N/003044 -	2006/09/25	更改認別資料 Modificação de identidade	ADAM OPEL AG	ADAM OPEL GmbH
N/003044 -	2006/09/25	轉讓 Transmissão	ADAM OPEL GmbH	OPEL EISENACH GmbH, com sede em Adam-Opel-Strasse 100, 99817 Eisenach, Alemanha
N/003663 -	2006/09/26	更改認別資料 Modificação de identidade	LUCAS LICENSING LTD	LUCASFILM ENTERTAINMENT COMPANY LTD.
N/003663 -	2006/09/26	更改地址 Modificação de sede	LUCASFILM ENTERTAINMENT COMPANY LTD.	P.O. Box 29919, San Francisco, California 94129, United States
N/003853 -	2006/09/25	更改認別資料 Modificação de identidade	ADAM OPEL AG	ADAM OPEL GmbH
N/003853 -	2006/09/25	轉讓 Transmissão	ADAM OPEL GmbH	OPEL EISENACH GmbH, com sede em Adam-Opel-Strasse 100, 99817 Eisenach, Alemanha
N/003854 -	2006/09/25	更改認別資料 Modificação de identidade	ADAM OPEL AG	ADAM OPEL GmbH
N/003854 -	2006/09/25	轉讓 Transmissão	ADAM OPEL GmbH	OPEL EISENACH GmbH, com sede em Adam-Opel-Strasse 100, 99817 Eisenach, Alemanha

程序編號 Processo n.º	批示日期 Data do despacho	附註之性質 Natureza do averbamento	申請人/註冊權利人 Requerente/Titular	更改 Modificação
N/003855 -	2006/09/25	更改認別資料 Modificação de identidade	ADAM OPEL AG	ADAM OPEL GmbH
N/003855 -	2006/09/25	轉讓 Transmissão	ADAM OPEL GmbH	OPEL EISENACH GmbH, com sede em Adam-Opel-Strasse 100, 99817 Eisenach, Alemanha
N/003856 -	2006/09/25	更改認別資料 Modificação de identidade	ADAM OPEL AG	ADAM OPEL GmbH
N/003856 -	2006/09/25	轉讓 Transmissão	ADAM OPEL GmbH	OPEL EISENACH GmbH, com sede em Adam-Opel-Strasse 100, 99817 Eisenach, Alemanha
N/003857 -	2006/09/25	更改認別資料 Modificação de identidade	ADAM OPEL AG	ADAM OPEL GmbH
N/003857 -	2006/09/25	轉讓 Transmissão	ADAM OPEL GmbH	OPEL EISENACH GmbH, com sede em Adam-Opel-Strasse 100, 99817 Eisenach, Alemanha
N/003859 -	2006/09/25	更改認別資料 Modificação de identidade	ADAM OPEL AG	ADAM OPEL GmbH
N/003859 -	2006/09/25	轉讓 Transmissão	ADAM OPEL GmbH	OPEL EISENACH GmbH, com sede em Adam-Opel-Strasse 100, 99817 Eisenach, Alemanha
N/003860 -	2006/09/25	更改認別資料 Modificação de identidade	ADAM OPEL AG	ADAM OPEL GmbH
N/003860 -	2006/09/25	轉讓 Transmissão	ADAM OPEL GmbH	OPEL EISENACH GmbH, com sede em Adam-Opel-Strasse 100, 99817 Eisenach, Alemanha
N/004241 -	2006/09/25	更改認別資料 Modificação de identidade	ADAM OPEL AG	ADAM OPEL GmbH
N/004241 -	2006/09/25	轉讓 Transmissão	ADAM OPEL GmbH	OPEL EISENACH GmbH, com sede em Adam-Opel-Strasse 100, 99817 Eisenach, Alemanha
N/004514 -	2006/09/26	轉讓 Transmissão	American Express Company	American Express Travel Related Services Company, Inc., com sede em 200 Vesey St., 49-12, New York, NY 10285, USA
N/004514 -	2006/09/26	轉讓 Transmissão	American Express Travel Related Services Company, Inc.	American Express Marketing & Development Corp., com sede em 200 Vesey St., 49-12, New York, NY 10285, USA
N/004515 -	2006/09/26	轉讓 Transmissão	American Express Company	American Express Travel Related Services Company, Inc., com sede em 200 Vesey St., 49-12, New York, NY 10285, USA
N/004515 -	2006/09/26	轉讓 Transmissão	American Express Travel Related Services Company, Inc.	American Express Marketing & Development Corp., com sede em 200 Vesey St., 49-12, New York, NY 10285, USA

程序編號 Processo n.º	批示日期 Data do despacho	附註之性質 Natureza do averbamento	申請人 / 註冊權利人 Requerente/Titular	更改 Modificação
N/004516 -	2006/09/26	轉讓 Transmissão	American Express Company	American Express Travel Related Services Company, Inc., com sede em 200 Vesey St., 49-12, New York, NY 10285, USA
N/004516 -	2006/09/26	轉讓 Transmissão	American Express Travel Related Services Company, Inc.	American Express Marketing & Development Corp., com sede em 200 Vesey St., 49-12, New York, NY 10285, USA
N/004614 -	2006/09/21	轉讓 Transmissão	Mars, Incorporated, sociedade organizada e existindo segundo as leis do Estado de Delaware	MEI, Inc, com sede em 1301 Wilson Drive, West Chester, Pennsylvania 19380, United States of America
N/004615 -	2006/09/21	轉讓 Transmissão	Mars, Incorporated, sociedade organizada e existindo segundo as leis do Estado de Delaware	MEI, Inc, com sede em 1301 Wilson Drive, West Chester, Pennsylvania 19380, United States of America
N/004690 -	2006/09/20	轉讓 Transmissão	InBev S.A.	Brandbrew S.A., com sede em 5, Parc d'Activité Syrdall 5365 Munsbach Luxembourg
N/004691 -	2006/09/20	轉讓 Transmissão	InBev S.A.	Brandbrew S.A., com sede em 5, Parc d'Activité Syrdall 5365 Munsbach Luxembourg
N/005080 -	2006/09/26	更改地址 Modificação de sede	MARC JACOBS TRADEMARKS L.L.C.	72, Spring Street 2nd Floor, New York, New York, 10012 United States of America
N/005283 -	2006/09/27	更改地址 Modificação de sede	Hyundai Motor Company	231, Yangjae-Dong, Seocho-Gu, Seoul, 137-938, Korea
N/006560 -	2006/09/25	更改認別資料 Modificação de identidade	ADAM OPEL AG	ADAM OPEL GmbH
N/006560 -	2006/09/25	轉讓 Transmissão	ADAM OPEL GmbH	OPEL EISENACH GmbH, com sede em Adam-Opel-Strasse 100, 99817 Eisenach, Alemanha
N/006561 -	2006/09/25	更改認別資料 Modificação de identidade	ADAM OPEL AG	ADAM OPEL GmbH
N/006561 -	2006/09/25	轉讓 Transmissão	ADAM OPEL GmbH	OPEL EISENACH GmbH, com sede em Adam-Opel-Strasse 100, 99817 Eisenach, Alemanha
N/006795 -	2006/09/18	更改認別資料 Modificação de identidade	Fronsac Investment Holding S.A.	Fronsac Investment S.A.

程序編號 Processo n.º	批示日期 Data do despacho	附註之性質 Natureza do averbamento	申請人 / 註冊權利人 Requerente/Titular	更改 Modificação
N/006795 -	2006/09/18	更改地址 Modificação de sede	Fronsac Investment S.A.	29 avenue Monterey, L-2163, Luxemburgo
N/006795 -	2006/09/18	轉讓 Transmissão	Fronsac Investment S.A.	Fronsac TM S.A., com sede em 29 avenue Monterey, L-2163, Luxemburgo
N/006796 -	2006/09/18	更改認別資料 Modificação de identidade	Fronsac Investment Holding S.A.	Fronsac Investment S.A.
N/006796 -	2006/09/18	更改地址 Modificação de sede	Fronsac Investment S.A.	29 avenue Monterey, L-2163, Luxemburgo
N/006796 -	2006/09/18	轉讓 Transmissão	Fronsac Investment S.A.	Fronsac TM S.A., com sede em 29 avenue Monterey, L-2163, Luxemburgo
N/006859 -	2006/09/18	更改地址 Modificação de sede	FROSAC INVESTMENT HOLDING, S.A.	L-1219 Luxembourg, 17, rue Beaumont, Luxemburgo
N/006859 -	2006/09/18	更改認別資料 Modificação de identidade	FROSAC INVESTMENT HOLDING, S.A.	Fronsac Investment S.A.
N/006859 -	2006/09/18	更改地址 Modificação de sede	Fronsac Investment S.A.	29 avenue Monterey, L-2163, Luxemburgo
N/006859 -	2006/09/18	轉讓 Transmissão	Fronsac Investment S.A.	Upcoming TM S.A., com sede em 29 avenue Monterey, L-2163, Luxemburgo
N/009555 -	2006/09/25	更改認別資料 Modificação de identidade	ADAM OPEL AG	ADAM OPEL GmbH
N/009555 -	2006/09/25	轉讓 Transmissão	ADAM OPEL GmbH	OPEL EISENACH GmbH, com sede em Adam-Opel-Strasse 100, 99817 Eisenach, Alemanha
N/010474 -	2006/09/18	轉讓 Transmissão	WESTIN LICENSE COMPANY, uma sociedade organizada e existindo segundo as leis do Estado de Delaware	Westin Hotel Management, L.P., com sede em 1111 Westchester Avenue, White Plains, NY 10604, United States of America
N/010475 -	2006/09/18	轉讓 Transmissão	WESTIN LICENSE COMPANY, uma sociedade organizada e existindo segundo as leis do Estado de Delaware	Westin Hotel Management, L.P., com sede em 1111 Westchester Avenue, White Plains, NY 10604, United States of America

程序編號 Processo n.º	批示日期 Data do despacho	附註之性質 Natureza do averbamento	申請人/註冊權利人 Requerente/Titular	更改 Modificação
N/010476 -	2006/09/18	轉讓 Transmissão	WESTIN LICENSE COMPANY, uma sociedade organizada e existindo segundo as leis do Estado de Delaware	Westin Hotel Management, L.P., com sede em 1111 Westchester Avenue, White Plains, NY 10604, United States of America
N/010847 -	2006/09/20	更改認別資料 Modificação de identidade	BARTON & GUESTIER, S.A. (a sociedade anónima organizada e existindo segundo as leis da França)	Barton & Guestier S.A.S.
N/013036 -	2006/09/20	轉讓 Transmissão	SALVATORE FERRAGAMO ITALIA S.p.A.	EMANUEL UNGARO ITALIA S.R.L., com sede em Via Vittor Pisani, 12/a, Milão, Itália
N/014405 -	2006/09/20	更改認別資料 Modificação de identidade	BARTON & GUESTIER, S.A.	Barton & Guestier S.A.S.
N/014579 -	2006/09/20	更改地址 Modificação de sede	金瓶實業有限公司 Golden Cup Industries Limited	Unit 1, 14th Floor, Excelsior Industrial Building, 68-76 Sha Tsui Road, Tsuen Wan, New Territories, Hong Kong
N/014580 -	2006/09/20	更改地址 Modificação de sede	金瓶實業有限公司 Golden Cup Industries Limited	Unit 1, 14th Floor, Excelsior Industrial Building, 68-76 Sha Tsui Road, Tsuen Wan, New Territories, Hong Kong
N/014581 -	2006/09/20	更改地址 Modificação de sede	金瓶實業有限公司 Golden Cup Industries Limited	Unit 1, 14th Floor, Excelsior Industrial Building, 68-76 Sha Tsui Road, Tsuen Wan, New Territories, Hong Kong
N/018829 -	2006/09/20	更改地址 Modificação de sede	金誠國際貿易有限公司 Goldex International Trading Limited	Unit 1, 14th Floor, Excelsior Industrial Building, 68-76 Sha Tsui Road, Tsuen Wan, New Territories, Hong Kong
N/018830 -	2006/09/20	更改地址 Modificação de sede	金誠國際貿易有限公司 Goldex International Trading Limited	Unit 1, 14th Floor, Excelsior Industrial Building, 68-76 Sha Tsui Road, Tsuen Wan, New Territories, Hong Kong
N/018831 -	2006/09/20	更改地址 Modificação de sede	金誠國際貿易有限公司 Goldex International Trading Limited	Unit 1, 14th Floor, Excelsior Industrial Building, 68-76 Sha Tsui Road, Tsuen Wan, New Territories, Hong Kong
N/020016 -	2006/09/20	轉讓 Transmissão	WESTIN LICENSE COMPANY (uma sociedade organizada e existindo segundo as leis do Estado de Delaware)	Westin Hotel Management, L.P., com sede em 1111 Westchester Avenue, White Plains, New York 10604, United States of America
N/020179 -	2006/09/20	轉讓 Transmissão	Stephen Vickers	International Risk Limited, com sede em 5705, 57th Floor, The Center, 99 Queen's Road Central, Central, Hong Kong

程序編號 Processo n.º	批示日期 Data do despacho	附註之性質 Natureza do averbamento	申請人 / 註冊權利人 Requerente/Titular	更改 Modificação
N/020180 -	2006/09/20	轉讓 Transmissão	Stephen Vickers	International Risk Limited, com sede em 5705, 57th Floor, The Center, 99 Queen's Road Central, Central, Hong Kong
N/020829 -	2006/10/11	轉讓 Transmissão	慕思通有限公司 Mofree Corporation Limited	慕思通服務有限公司 Mofree Service Limited
N/020830 -	2006/10/11	轉讓 Transmissão	慕思通有限公司 Mofree Corporation Limited	慕思通服務有限公司 Mofree Service Limited

放棄

Renúncias

程序編號 Processo n.º	商標編號 Marca n.º	批示日期 Data do despacho	申請人 / 註冊權利人之名稱 Nome do requerente/Titular	所屬國 / 地區 País/Território resid.
N/016610	-	2006/10/10	施清海 SZE Ching Hoi	MO
N/023293	-	2006/09/15	OSIM International Ltd	SG

拒絕

Recusas

程序編號 Processo n.º	批示日期 Data do despacho	申請人之名稱 Nome do requerente	所屬國 / 地區 País/Território resid.	分類 Classe	備註 Observações 根據經 12 月 13 日第 97/99/M 號法令核准之《工業產權法律制度》 Nos termos do RJPI, aprovado pelo D.L. n.º 97/99/M, de 13 de Dezembro
N/19588	2006/10/10	吳富國 NG FU KUOK	MO	30	第 214 條第 2 款 a) 項結合第 9 條第 1 款 c) 項。Alínea a) do n.º 2 do art.º 214.º, conjugado com a alínea c) do n.º 1 do art.º 9.º
N/20705	2006/09/27	壹豐煙草廠有限公司 FÁBRICA DE TABACO YI FUNG LIMITADA	MO	34	第 214 條第 2 款 a) 項結合第 9 條第 1 款 c) 項及第 199 條第 1 款 c) 項。Alínea a) do n.º 2 do art.º 214.º, conjugado com a alínea c) do n.º 1 do art.º 9.º e a alínea c) do n.º 1 do art.º 199.º
N/20792	2006/09/26	程曉氫 CHENG HIO HENG	MO	29	
N/20793	2006/09/26	程曉氫 CHENG HIO HENG	MO	42	第 214 條第 1 款 a) 項結合第 9 條第 1 款 c) 項及第 199 條第 1 款 c) 項。Alínea a) do n.º 1 do art.º 214.º, conjugado com a alínea c) do n.º 1 do art.º 9.º e a alínea c) do n.º 1 do art.º 199.º
N/21399	2006/09/27	黃悅燕 VONG UT IN	MO	08	第 214 條第 1 款 c) 項結合第 9 條第 1 款 c) 項。Alínea c) do n.º 1 do art.º 214.º, conjugado com a alínea c) do n.º 1 do art.º 9.º

程序編號 Processo n.º	批示日期 Data do despacho	申請人之名稱 Nome do requerente	所屬國/地區 País/Território resid.	分類 Classe	備註 Observações 根據經12月13日第97/99/M號法令核准之《工業產權法律制度》 Nos termos do RJPI, aprovado pelo D.L. n.º 97/99/M, de 13 de Dezembro
N/21434	2006/10/10	澳門上海捲煙廠有限公司	MO	34	第214條第2款a)項結合第197條。Alínea a) do n.º 2 do art.º 214.º, conjugado com o art.º 197.º.

不獲批准之申請

Pedidos indeferidos

程序編號 Processo n.º	遞交日期 Data de apresentação	批示日期 Data do despacho	申請人之名稱 Nome do requerente	備註 Observações
N/17688 N/17689	2005/06/28	2006/10/10	E-Genting Holdings Sdn Bhd	根據經12月13日第97/99/M號法令核准之《工業產權法律制度》第20條第1款d)項及第25條結合經10月11日第57/99/M號法令核准之《行政程序法典》第82條第1款c)項。Nos termos da alínea d) do n.º 1 do art.º 20.º e do art.º 25.º, conjugados com a alínea c) do n.º 1 do art.º 82.º do CPA, aprovado pelo D.L. n.º 57/99/M, de 11 de Outubro.
N/19560 N/19561	2005/11/09	2006/10/10	Elie Tahari (cidadão individual de Estados Unidos)	
N/19562	2005/11/09	2006/10/10	Elie Tahari (indivíduo e cidadão dos Estados Unidos), Arthur S. Levine (indivíduo e cidadão dos Estados Unidos) e Tahari A.S.L. LLC (sociedade limitada do Estado de Delaware)	
N/20579	2006/01/12	2006/10/10	King's Table (Holdings) Pty Ltd	
N/21403 N/21404	2006/03/10	2006/10/10	MTC Group	

聲明異議

Reclamação

程序編號 Processo n.º	申請日期 Data de entrada	申請人之名稱 Nome do requerente/Titular	所屬國/地區 País/Território resid.	聲明異議人之名稱 Nome do oponente	所屬國/地區 País/Território resid.
N/022591	2006/09/29	Crown Limited	AU	TIN FAT GESTÃO E INVESTIMENTOS, LIMITADA	MO
N/022593	2006/09/29	Crown Limited	AU	TIN FAT GESTÃO E INVESTIMENTOS, LIMITADA	MO
N/022594	2006/09/29	Crown Limited	AU	TIN FAT GESTÃO E INVESTIMENTOS, LIMITADA	MO
N/022596	2006/09/29	Crown Limited	AU	TIN FAT GESTÃO E INVESTIMENTOS, LIMITADA	MO

程序編號 Processo n.º	申請日期 Data de entrada	申請人之名稱 Nome do requerente/Titular	所屬國 / 地區 País/Território Resid.	聲明異議人之名稱 Nome do oponente	所屬國 / 地區 País/Território Resid.
N/022597	2006/09/29	Crown Limited	AU	TIN FAT GESTÃO E INVESTIMENTOS, LIMITADA	MO
N/022599	2006/09/29	Crown Limited	AU	TIN FAT GESTÃO E INVESTIMENTOS, LIMITADA	MO
N/022643	2006/10/03	3700 Associates, LLC	US	Hearst Communications, Inc.	US
N/022644	2006/10/03	3700 Associates, LLC	US	Hearst Communications, Inc.	US
N/022645	2006/10/03	3700 Associates, LLC	US	Hearst Communications, Inc.	US
N/022730	2006/10/03	太子珠寶鐘錶公司 Prince Jewellery & Watch Company	HK	MONTRES TUDOR SA	CH
N/022745	2006/10/03	PRYNGEPS GALLERY S.p.A.	IT	ROLEX S.A.	CH

聲明異議之答辯

Contestação

程序編號 Processo n.º	申請日期 Data de entrada	申請之名稱 Nome do requerente/Titular	所屬國 / 地區 País/Território resid.	聲明異議人之名稱 Nome do oponente	所屬國 / 地區 País/Território resid.
N/022217	2006/10/11	Cathay Financial Holding Co., Ltd.	TW	Cathay Pacific Airways Limited	HK
N/022218	2006/10/11	Cathay Financial Holding Co., Ltd.	TW	Cathay Pacific Airways Limited	HK
N/022219	2006/10/11	Cathay Financial Holding Co., Ltd.	TW	Cathay Pacific Airways Limited	HK
N/022220	2006/10/11	Cathay Financial Holding Co., Ltd.	TW	Cathay Pacific Airways Limited	HK
N/022221	2006/10/11	Cathay Financial Holding Co., Ltd.	TW	Cathay Pacific Airways Limited	HK
N/022350	2006/10/10	Retail Royalty Company	US	LYLE & SCOTT LIMITED	GB

更正

Rectificação

商標編號 Marca n.º	更正項目 Item da rectificação	原文 Onde se lê	應改為 Deve ler-se
N/11862	合議庭裁決（2006年9月6日第36期第二組《澳門特別行政區公報》） Decisão por acordão (B.O. da RAEM n.º 36, II Série, de 6 de Setembro de 2006)	根據二零零六年七月十三日之合議庭裁判，由中級法院宣讀，關於上述商標，同意有關上訴及廢止被上訴之判決，因此，決定拒絕“Hotel Landmark”商標之註冊。 Por acórdão de 13 de Julho de 2006, proferido pelo Tribunal de Segunda Instância, referente à marca acima referida, foi concedido provimento ao recurso e revogada a sentença recorrida, pelo que se decidiu recusar o registo da marca «Hotel Landmark».	有關公佈無效。 Dar sem efeito a respectiva publicação.

商標編號 Marca n.º	更正項目 Item da rectificação	原文 Onde se lê	應改為 Deve ler-se
N/16373 N/16374	批給（2006年7月5日第27期第二組《澳門特別行政區公報》） Concessões (B.O. da RAEM n.º 27, II Série, de 5 de Julho de 2006)	不批給“亞洲，拉斯維加斯，ASIA’S, LAS VEGAS”詞語的專屬使用權利。 Não foi concedido o direito no uso exclusivo da expressão «亞洲，拉斯維加斯，ASIA’S, LAS VEGAS».	不批給“亞洲”，“拉斯維加斯”，“ASIA’S”及“LAS VEGAS”詞語的專屬使用權利。 Não foi concedido o direito no uso exclusivo da (s) palavra (s) «亞洲», «拉斯維加斯», «ASIA’S» e «LAS VEGAS».
N/16375 N/16376	批給（2006年7月5日第27期第二組《澳門特別行政區公報》） Concessões (B.O. da RAEM n.º 27, II Série, de 5 de Julho de 2006)	不批給“亞洲，拉斯維加斯，ASIAN, LAS VEGAS”詞語的專屬使用權利。 Não foi concedido o direito no uso exclusivo da expressão «亞洲，拉斯維加斯，ASIAN, LAS VEGAS».	不批給“亞洲”，“拉斯維加斯”，“ASIAN”及“LAS VEGAS”詞語的專屬使用權利。 Não foi concedido o direito no uso exclusivo da (s) palavra (s) «亞洲», «拉斯維加斯», «ASIAN» e «LAS VEGAS».
N/16488	批給（2006年7月5日第27期第二組《澳門特別行政區公報》） Concessões (B.O. da RAEM n.º 27, II Série, de 5 de Julho de 2006)	不批給“ASIA’S, LAS VEGAS”詞語的專屬使用權利。 Não foi concedido o direito no uso exclusivo da expressão «ASIA’S, LAS VEGAS».	不批給“ASIA’S”及“LAS VEGAS”詞語的專屬使用權利。 Não foi concedido o direito no uso exclusivo da (s) palavra (s) «ASIA’S» e «LAS VEGAS».
N/16489	批給（2006年7月5日第27期第二組《澳門特別行政區公報》） Concessões (B.O. da RAEM n.º 27, II Série, de 5 de Julho de 2006)	不批給“ASIAN, LAS VEGAS”詞語的專屬使用權利。 Não foi concedido o direito no uso exclusivo da expressão «ASIAN, LAS VEGAS».	不批給“ASIAN”及“LAS VEGAS”詞語的專屬使用權利。 Não foi concedido o direito no uso exclusivo da (s) palavra (s) «ASIAN» e «LAS VEGAS».
N/21959 N/21960 N/21961 N/21962 N/21963 N/21964 N/21965 N/21966 N/21967 N/21968 N/21969 N/21970 N/21971	批給（2006年9月6日第36期第二組《澳門特別行政區公報》） Concessões (B.O. da RAEM n.º 36, II Série, de 6 de Setembro de 2006)	不批給“亞洲，利維拉，ASIA’S, RIVIERA”詞語的專屬使用權利。 Não foi concedido o direito no uso exclusivo da expressão «亞洲，利維拉，ASIA’S, RIVIERA».	不批給“亞洲”，“利維拉”，“ASIA’S”及“RIVIERA”詞語的專屬使用權利。 Não foi concedido o direito no uso exclusivo da (s) palavra (s) «亞洲», «利維拉», «ASIA’S» e «RIVIERA».
N/21972 N/21973 N/21974 N/21975 N/21976 N/21977 N/21978 N/21979 N/21980 N/21981 N/21982 N/21983 N/21984	批給（2006年9月6日第36期第二組《澳門特別行政區公報》） Concessões (B.O. da RAEM n.º 36, II Série, de 6 de Setembro de 2006)	不批給“亞洲，利維拉，ASIA’S, RIVIERA”詞語的專屬使用權利。 Não foi concedido o direito no uso exclusivo da expressão «亞洲，利維拉，ASIA’S, RIVIERA».	不批給“亞洲”，“利維拉”，“ASIAN”及“RIVIERA”詞語的專屬使用權利。 Não foi concedido o direito no uso exclusivo da (s) palavra (s) «亞洲», «利維拉», «ASIAN» e «RIVIERA».

應各申請人/權利人之要求，更正如下：

Apedido dos requerentes/titulares respectivos, rectifica-se os seguintes:

商標編號 Marca n.º	更正項目 Item da rectificação	原文 Onde se lê	應改為 Deve ler-se
N/22191	申請人名稱及商標圖案(2006年7月5日第27期第二組《澳門特別行政區公報》) Nome do requerente e figura da marca (B.O. da RAEM n.º 27, II Série, de 5 de Julho de 2006)	沈天河藥行(五蜈蚣標)有限公司  沈天河(五蜈蚣標)止咳丸 ANTI-COUGH PILL (HERBAL MED.) 5 TAKABB BRAND	沈天河(五蜈蚣標)有限公司  沈天河(五蜈蚣標) (HERBAL MED.) 5 TAKABB BRAND
N/22240 N/22242 N/22245 N/22247	產品名單(2006年7月5日第27期第二組《澳門特別行政區公報》) Lista de produtos (B.O. da RAEM n.º 27, II Série, de 5 de Julho de 2006)	肥皂;……牙膏。 Sabões;……dentífricos.	化妝品。 Cosméticos.
N/22246	產品名單(2006年7月5日第27期第二組《澳門特別行政區公報》) Lista de produtos (B.O. da RAEM n.º 27, II Série, de 5 de Julho de 2006)	……髮水;牙膏,去油紙。 …… loções para os cabelos; dentífricos, papel para remover sebo.	……髮水;去油紙。 …… loções para os cabelos; papel para remover sebo.
N/22249 N/22250	產品名單(2006年7月5日第27期第二組《澳門特別行政區公報》) Lista de produtos (B.O. da RAEM n.º 27, II Série, de 5 de Julho de 2006)	肥皂;……牙膏。 Sabões;…… dentífricos.	肥皂;化妝品。 Sabões; cosméticos.
N/23148	類別(2006年9月6日第36期第二組《澳門特別行政區公報》) Classe (B.O. da RAEM n.º 36, II Série, de 6 de Setembro de 2006)	9	11
N/23444	服務名單(2006年10月4日第40期第二組《澳門特別行政區公報》) Lista de serviços (B.O. da RAEM n.º 40, II Série, de 4 de Outubro de 2006)	……實業經營;…… ……gestão de negócios;……	……商業貿易管理;…… ……gestão de negócios comerciais;……
N/23927 N/23928 N/23929 N/23930 N/23931 N/23932	申請人名稱(2006年10月4日第40期第二組《澳門特別行政區公報》) Nome do requerente (B.O. da RAEM n.º 40, II Série, de 4 de Outubro de 2006)	Starbucks Corporation d/b/a Starbucks Coffee Company	Starbucks Corporation

二零零六年十月十六日於經濟局

代局長 蘇添平

(是項刊登費用為 \$620,600.00)

Direcção dos Serviços de Economia, aos 16 de Outubro de 2006.

O Director dos Serviços, substituto, *Sou Tim Peng*.

(Custo desta publicação \$ 620 600,00)

財政局

DIRECÇÃO DOS SERVIÇOS DE FINANÇAS

名單

Lista

財政局為填補人員編制之翻譯員職程第一職階顧問翻譯一缺，經於二零零六年九月十三日第三十七期《澳門特別行政區公報》第二組刊登以文件審查、有限制的方式進行普通晉升開考的招考公告。現公布應考人評核成績如下：

合格應考人： 分

王, 雪麗 9,24

按照十二月二十一日第87/89/M號法令核准的《澳門公共行政工作人員通則》第六十八條第二款的規定，應考人可自本名單公布之日起計十個工作天內向核准招考的實體提起訴願。

二零零六年十月十一日於財政局

典試委員會：

主席：局長 艾衛立

委員：副局長 莊綺雯

副局長 劉玉葉

(是項刊登費用為 \$1,155.00)

Classificativa do candidato ao concurso comum, de acesso, documental, condicionado, para o preenchimento de um lugar de intérprete-tradutor assessor, 1.º escalão, da carreira de intérprete-tradutor do quadro de pessoal da Direcção dos Serviços de Finanças, aberto por aviso publicado no *Boletim Oficial* da Região Administrativa Especial de Macau n.º 37, II Série, de 13 de Setembro de 2006:

Candidato aprovado: valores

Vong, Sut Lai 9,24

Nos termos do disposto no n.º 2 do artigo 68.º do Estatuto dos Trabalhadores da Administração Pública de Macau, aprovado pelo Decreto-Lei n.º 87/89/M, de 21 de Dezembro, o candidato pode interpor recurso da presente lista, no prazo de dez dias úteis, contados da data da sua publicação.

Direcção dos Serviços de Finanças, aos 11 de Outubro de 2006.

O Júri:

Presidente: Carlos F. Ávila, director.

Vogais: Chong Yi Man, subdirectora; e

Lau Ioc Ip, subdirectora.

(Custo desta publicação \$ 1 155,00)

司庫活動組
Sector de Operações de Tesouraria

二零零六年九月份澳門特別行政區總收支一覽表
Resumo do movimento do Cofre Geral da RAEM, no mês de Setembro de 2006

	中國銀行 (澳門分行) Banco da China (Sucursal de Macau)	大西洋銀行 Banco Nacional Ultramarino, S.A.	合共 Total
上月餘額 Saldo do mês anterior	\$ 32,484,179.65	\$ 3,458,586.99	\$ 35,942,766.64
本月收入： Receita do mês:			
庫房 Própria da Fazenda	\$ 2,646,396,737.60	\$.00	\$ 2,646,396,737.60
財政運作 Por operações de tesouraria	\$ 222,000,000.00	\$ 1,195,331,981.05	\$ 1,417,331,981.05
	\$ 2,868,396,737.60	\$ 1,195,331,981.05	\$ 4,063,728,718.65
本月支出： Despesa do mês:			
庫房 Própria da Fazenda	\$ 238,246,227.30	\$ 1,159,216,262.24	\$ 1,397,462,489.54
財政運作 Por operações de tesouraria	\$ 2,607,000,000.00	\$ 31,916,678.40	\$ 2,638,916,678.40
餘額支付 Entrega de saldo	\$.00	\$.00	\$.00
轉入下月之餘額 Saldo para o mês seguinte	\$ 2,845,246,227.30 \$ 55,634,689.95	\$ 1,191,132,940.64 \$ 7,657,627.40	\$ 4,036,379,167.94 \$ 63,292,317.35
	\$ 2,900,880,917.25	\$ 1,198,790,568.04	\$ 4,099,671,485.29

	中國銀行 (澳門分行) Banco da China (Sucursal de Macau)	大西洋銀行 Banco Nacional Ultramarino, S. A.	合共 Total
二零零六年九月三十日的結餘			
Desenvolvimento do saldo em 30/09/2006			
M/16 號賬冊顯示之結算：			
As contas do livro M/16 apresentam os saldos seguintes:			
釐印印花	\$.00	\$ 2,700,000.00	\$ 2,700,000.00
Valores selados			
貴重物品	\$.00	\$ 40,250.00	\$ 40,250.00
Jóias			
貴重物品及釐印之總額	\$.00	\$ 2,740,250.00	\$ 2,740,250.00
Total das jóias e valores selados			
政府車房之出納	\$.00	\$ 13,742,209,984.44	\$ 13,742,209,984.44
Tesouraria de Fazenda Pública			
於澳門金融管理局之存款	\$ -89,962,100,000.00	\$ 59,550,500,000.00	\$ -30,411,600,000.00
Depósito na A.M.C.M.			
各項存款——需清償之費用	\$.00	\$.00	\$.00
Depósitos diversos — Despesas a liquidar			
雜項——需清償之費用	\$.00	\$ -2,888,076.40	\$ -2,888,076.40
Diversos — Despesas a liquidar			
其他	\$.00	\$ 20,327,914.26	\$ 20,327,914.26
Outras			
總金額	\$ -89,962,100,000.00	\$ 73,310,149,822.30	\$ -16,651,950,177.70
Total em dinheiro			
現行預算費用之收支餘額	\$ 17,815,726,811.78	\$ -8,119,788,823.57	\$ 9,695,937,988.21
Saldo das receitas sobre as despesas do orçamento vigente			

澳門特別行政區儲備基金
Fundo da Reserva RAEM

\$ 10,185,054,294.29

備註：庫房本身收入中的澳門幣 \$ 949,288.40 為從支付中扣減之退回款額。

Obs: A receita própria da Fazenda engloba MOP 949 288,40 respeitantes às reposições abatidas nos pagamentos.

二零零六年十月二十四日於財政局

Direção dos Serviços de Finanças, aos 24 de Outubro de 2006.

制訂：施利華

Elaborado por *Carlos J. J. R. Silva*.

覆核：司庫活動組組長 陳美蓮

Verificado.

A Chefe de S.O.T., *Isabel Jacques*.

簽署：局長 艾衛立

Visto.

O Director dos Serviços, *Carlos F. Ávila*.

(是項刊登費用為 \$ 5,350.00)

(Custo desta publicação \$ 5 350,00)

統計暨普查局

公告

統計暨普查局為填補人員編制傳譯及翻譯範疇特別制度職程之第一職階顧問翻譯一缺，經於二零零六年九月二十七日第三十九期《澳門特別行政區公報》第二組刊登以文件審閱、有限制的方式進行普通晉升開考的招考公告，現根據十二月二十一日第87/89/M號法令第一條核准，並經十二月二十八日第62/98/M號法令修訂的《澳門公共行政工作人員通則》第五十七條第三款的規定，准考人臨時名單張貼於宋玉生廣場411-417號“皇朝廣場”十七樓本局行政暨財政處告示板以供查閱。

根據同一通則第五十七條第五款的規定，上述臨時名單被視為確定名單。

二零零六年十月十六日於統計暨普查局

代局長 莫苑梨

(是項刊登費用為 \$1,047.00)

DIRECÇÃO DOS SERVIÇOS DE ESTATÍSTICA E CENSOS

Anúncio

Faz-se público que se encontra afixada, no quadro de anúncio da Divisão Administrativa e Financeira da Direcção dos Serviços de Estatística e Censos, sita na Alameda Dr. Carlos d'Assumpção, n.ºs 411-417, Edifício «Dynasty Plaza», 17.º andar, a lista provisória do candidato admitido ao concurso comum, de acesso, documental, condicionado, para o preenchimento de um lugar de intérprete-tradutor assessor, 1.º escalão, da carreira de regime especial, na área de interpretação e tradução, do quadro de pessoal da DSEC, cujo anúncio de abertura foi publicado no *Boletim Oficial* da Região Administrativa Especial de Macau n.º 39, II Série, de 27 de Setembro de 2006, nos termos do n.º 3 do artigo 57.º do Estatuto dos Trabalhadores da Administração Pública de Macau, aprovado pelo artigo 1.º do Decreto-Lei n.º 87/89/M, de 21 de Dezembro, com a nova redacção que lhe foi dada pelo Decreto-Lei n.º 62/98/M, de 28 de Dezembro.

A lista provisória acima referida é considerada definitiva, ao abrigo do n.º 5 do artigo 57.º do supracitado diploma legal.

Direcção dos Serviços de Estatística e Censos, aos 16 de Outubro de 2006.

A Directora dos Serviços, substituta, *Mok Iun Lei*.

(Custo desta publicação \$ 1 047,00)

澳門金融管理局

通告

第 011/2006-AMCM 號通告

事項：反清洗黑錢及反恐融資指引

遵照第2/2006號法律第六條、第3/2006號法律第十一條、第7/2006號行政法規第二條之規定，澳門金融管理局（AMCM）行使三月十一日第14/96/M號法令核准之《通則》第九條第一款a），以及七月五日第32/93/M號法令核准之《金融體系法律制度》第六條第三款所賦予之權限，作出以下規定：

1. 為預防及遏止清洗黑錢及恐怖主義融資，受澳門金融管理局監管之金融機構（保險公司及保險中介人除外），須遵守本通告及隨附並構成本通告不可分割部份之下列指引：

- a) 金融機構反洗錢及反恐融資指引；及
- b) 反洗錢及反恐融資大額現金交易指引。

2. 上指機構不遵守此等指引，將按照七月五日第32/93/M號法

AUTORIDADE MONETÁRIA DE MACAU

Aviso

Aviso n.º 011/2006-AMCM

Assunto: Directivas contra o Branqueamento de Capitais e o Financiamento ao Terrorismo

Em conformidade com o disposto no artigo 6.º da Lei n.º 2/2006, artigo 11.º da Lei n.º 3/2006 e artigo 2.º do Regulamento Administrativo n.º 7/2006, a Autoridade Monetária de Macau (AMCM), com os poderes conferidos pela alínea a) do n.º 1 do artigo 9.º do seu Estatuto, aprovado pelo Decreto-Lei n.º 14/96/M, de 11 de Março, e n.º 3 do artigo 6.º do Regime Jurídico do Sistema Financeiro (RJSF), aprovado pelo Decreto-Lei n.º 32/93/M, de 5 de Julho, determina o seguinte:

1. Na prevenção e repressão do branqueamento de capitais e do financiamento ao terrorismo, as instituições financeiras sujeitas à supervisão da AMCM (não incluindo seguradoras e os mediadores de seguros) devem seguir as instruções contidas nas directivas em anexo que fazem parte integrante deste aviso:

- a) Directiva contra o Branqueamento de Capitais e o Financiamento ao Terrorismo para Instituições Financeiras; e
- b) Directiva contra o Branqueamento de Capitais e o Financiamento ao Terrorismo sobre Transacções com Elevado Montante em Numerário.

2. O incumprimento, por parte das instituições financeiras, dessas instruções é punido nos termos dos preceitos aplicáveis

令核准之《金融體系法律制度》及有關預防及遏止清洗黑錢及恐怖主義融資法律及法規所適用於違法行為之規定進行處罰。

3. 廢止傳閱文件第072/B/2002-DSB/AMCM、073/B/2002-DSB/AMCM及021/B/2003-DSB/AMCM號，由二零零六年十一月十二日起生效。

二零零六年十月十一日於澳門金融管理局

行政委員會：

主席：丁連星

委員：尹先龍

金融機構反洗錢及反恐融資指引

1. 簡介

1.1 本“金融機構反洗錢及反恐融資指引”取代二零零二年五月九日第072/B/2002-DSB/AMCM號傳閱文件所發出之指引。

1.2 上述傳閱文件所發之前指引曾將六月一日第24/98/M號法令有關舉報可疑洗錢交易的規定，巴塞爾銀行監察委員會所訂定“認識你的客戶(KYC)”(Know Your Customer)的概念，以及專責反洗錢之“國際金融特別行動組(FATF)”(Financial Action Task Force)所作40項建議的基本要求及其“客戶盡職調查(CDD)”(Customer Due Diligence)的概念融合在一起。

1.3 隨着FATF修訂其四十項建議及推行其九項反恐融資之特別建議，此等建議得到澳門已為成員之亞太區打擊清洗黑錢組織(APG)及離岸銀行監察組織(OGBS)之全面執行，故有必要修改及加強本局的監管措施以確保與國際發展趨勢一致。

1.4 最近頒布有關預防及遏止清洗黑錢及恐怖份子融資犯罪之法律及法規已訂定新的要求，故此亦須對指引作出適當檢討。

2. 適用之範圍

2.1 本指引適用於下列按七月五日第32/93/M號法令核准之《金融體系法律制度》規定許可之金融機構(下文稱“機構”)：

2.1.1 法人住所設於澳門之信用機構；

2.1.2 法人住所設於外地之信用機構之澳門分行；

2.1.3 法人住所設於澳門之信用機構之外地場所；

às infracções previstas no Regime Jurídico do Sistema Financeiro (RJSF), bem como no quadro legal sobre o branqueamento de capitais e o financiamento ao terrorismo.

3. São revogadas as Circulares n.ºs 072/B/2002-DSB/AMCM, 073/B/2002-DSB/AMCM e 021/B/2003-DSB/AMCM, com efeito a partir de 12 de Novembro de 2006.

Autoridade Monetária de Macau, aos 11 de Outubro de 2006.

Pel'O Conselho de Administração:

O Presidente, *Anselmo Teng*.

O Administrador, *Wan Sin Long*.

DIRECTIVA CONTRA O BRANQUEAMENTO DE CAPITAIS E O FINANCIAMENTO AO TERRORISMO PARA INSTITUIÇÕES FINANCEIRAS

1. INTRODUÇÃO

1.1 Esta «Directiva contra o branqueamento de capitais e financiamento ao terrorismo para as instituições financeiras» substitui a emitida ao abrigo da Circular n.º 072/B/2002-DSB/AMCM, de 9 de Maio de 2002.

1.2 A directiva anterior, emitida ao abrigo da Circular supra-mencionada, teve em atenção os requisitos constantes do Decreto-Lei n.º 24/98/M, de 1 de Junho, relativamente à participação obrigatória de transacções suspeitas de branqueamento de capitais, constituindo o conceito de «Conheça o seu cliente» (KYC) do Comité de Basileia para a Supervisão Bancária e «Diligências devidas quanto ao cliente» (CDD) entre outros critérios essenciais referidos nas Recomendações do Grupo de Acção Financeira sobre o Branqueamento de Capitais (GAFI).

1.3 Com a revisão das 40 Recomendações e a introdução pelo GAFI de 9 Recomendações Especiais relativas ao Financiamento do Terrorismo, implementadas igualmente pelo «Asia/Pacific Group (APG)» e «Offshore Group of Banking Supervisors (OGBS)», organizações em que Macau tem sido membro, torna-se necessário rever e reforçar as nossas medidas supervisoras para garantir consistência com os desenvolvimentos a nível internacional.

1.4 A recente publicação das leis e regulamentação sobre a prevenção e supressão dos crimes de branqueamento de capitais e financiamento do terrorismo, ao introduzirem novas exigências, conduzem também a que se proceda a adequada revisão das directivas ainda em vigor.

2. ÂMBITO DE APLICAÇÃO

2.1 Esta directiva aplica-se às seguintes instituições financeiras (adiante designadas por «instituições») autorizadas ao abrigo das disposições do RJSF:

2.1.1 Instituições de crédito com sede em Macau;

2.1.2 Sucursais em Macau de instituições de crédito com sede no exterior;

2.1.3 Estabelecimentos no exterior de instituições de crédito com sede em Macau;

2.1.4 法人住所設於澳門之金融中介公司；

2.1.5 法人住所設於外地之金融中介公司之澳門分行。

2.2 本指引亦適用於下列按《金融體系法律制度》以外之特別法律及法規規定許可之金融機構（下文稱“機構”）：

2.2.1 按二月二十六日第15/83/M號法令規定許可之金融公司；

2.2.2 按十一月二十二日第83/99/M號法令規定許可住所設於澳門之投資基金及投資基金管理公司；

2.2.3 按十月十八日第58/99/M號法令及前法例規定離岸制度許可之離岸金融機構，但不包括從事保險業務之機構。

3. 清洗黑錢之風險

3.1 按第2/2006號法律第三條之規定，清洗黑錢被界定為包括轉換、轉移或掩飾來自可處以最高限度三年徒刑或以上之非法活動所得之財產或利益之犯罪。

3.2 清洗黑錢過程具有三個階段：

3.2.1 第一階段（置放）：將金錢在不使人懷疑的情況下引進金融體系，該等金錢被蓄意分成較細小或較難引人注目的金額，又或使用這些黑錢購買其他金融工具或商品，之後將之收集及存放在另外一個地點。

3.2.2 第二階段（分層）：這些資金或資產再以不同形態“分層交易”（*layer*），環遊世界各地並由一機構轉往另一機構，有時甚至假裝支付購買貨物及服務。

3.2.3 第三階段（集成）：這些資金、資產或商品再被重新引進合法的經濟體系內，成為表面看來具誠信（*bona fides*）的金融工具。

3.3 清洗黑錢及恐怖份子融資對金融機構產生嚴重的風險。不足或欠缺AML/CFT政策可以令銀行面對嚴重的客戶及交易對手風險，特別是名譽、操作及法律的風險。所有這些風險都是相互關連及互相推動的。清洗黑錢可能發生的負面影響包括：

3.3.1 名譽損害，可傷害到某間公司的股票價格及其與客戶的關係；

3.3.2 因不遵守法律及法規而引致之刑事及違規處罰；

3.3.3 與清洗黑錢及相連罪行有關之民事訴訟。

2.1.4 Intermediários financeiros com sede em Macau; e

2.1.5 Sucursais em Macau de intermediários financeiros com sede no exterior.

2.2 Esta directiva é também aplicável às seguintes instituições financeiras (adiante designadas por «instituições») autorizadas ao abrigo das disposições das respectivas leis e regulamentação:

2.2.1 Sociedades financeiras autorizadas ao abrigo do Decreto-Lei n.º 15/83/M, de 26 de Fevereiro;

2.2.2 Fundos de investimento e companhias gestoras de fundos de investimento autorizados ao abrigo do Decreto-Lei n.º 83/99/M, de 22 de Novembro; e

2.2.3 Instituições financeiras «offshore», excluindo as que exerçam a actividade seguradora, autorizadas ao abrigo do Regime «Offshore», aprovado pelo Decreto-Lei n.º 58/99/M, de 18 de Outubro, e legislação precedente.

3. RISCO DE BRANQUEAMENTO DE CAPITAIS

3.1 O branqueamento de capitais é definido como crime pelo artigo 3.º da Lei n.º 2/2006 que inclui a conversão, transferência ou dissimulação de bens ou rendimentos provenientes de actividades ilícitas puníveis com a pena máxima de prisão superior a 3 anos.

3.2 O processo do branqueamento de capitais passa por três fases:

3.2.1 Fase 1 (colocação): Para introduzir capitais no sistema financeiro sem causar suspeição, é necessário que esses capitais sejam divididos em quantias menores ou que esse dinheiro «sujo» seja utilizado para adquirir outros instrumentos financeiros ou mercadorias. Posteriormente, são levantados e depositados noutros locais.

3.2.2 Fase 2 (estratificação): Os fundos ou activos, sob diversas formas, são depois «estratificados», isto é, movimentados à escala mundial, e de entidade para entidade. Por vezes podem ser dissimulados como pagamentos de bens e serviços.

3.2.3 Fase 3 (integração): Os fundos, activos ou mercadorias, são reintroduzidos no sistema económico legítimo, como instrumentos financeiros aparentemente *bona fides*.

3.3 O branqueamento de capitais e o financiamento ao terrorismo, coloca sérios riscos às instituições financeiras. A inadequação ou ausência de políticas relacionadas com «Conheça o seu cliente» podem sujeitar as instituições a sérios riscos com clientes e terceiros, especialmente no que respeita aos riscos *reputacional, operacional, e legal*. Todos estes riscos estão interligados e podem interagir entre si. Os possíveis efeitos desfavoráveis do branqueamento de capitais incluem:

3.3.1 Danos reputacionais, que podem prejudicar o valor das acções da sociedade no mercado da bolsa de valores e a sua relação com os clientes;

3.3.2 Sanções criminais e administrativas derivadas do incumprimento de leis e regulamentos; e

3.3.3 Processos cíveis ligados ao branqueamento de capitais e crimes relacionados.

4. 適用之法例

4.1 七月五日第32/93/M號法令核准之《金融體系法律制度》施行下列對清洗黑錢及恐怖份子融資的控制：

4.1.1 強制識別所有客戶的身份（第一百零六條）；

4.1.2 機構創辦股東的個人身份資料及其所認購股本的明細資料（第二十二條第一款d）項）；

4.1.3 主要股東及管理人員之合適資格須獲認可（第四十、四十一、四十七及四十八條）；

4.1.4 機構的財務報表必須由獨立的外部核數師審計（第五十三條）；

4.1.5 機構業務的合併監管（第九條）；

4.1.6 澳門金融管理局（AMCM）可以與其他監管當局交換資料（第七十九條第一款b）項）；及

4.1.7 刑事程序中之司法命令可豁免銀行之保密義務（第八十條）。

4.2 按照有關毒品管制的一月二十八日第5/91/M號法令第二十二及三十四條規定，任何財富財產，包括金錢及其他存於機構的有價物，倘取得自與毒品有關之被判罪人士或由該等被判罪人士擁有者，均應被沒收。在司法命令之下或警局持司法命令請求之下，如該請求能提供充分具體之證明或資料，並標明有關卷宗說明之關聯事項，則公共或私人部門之機構，包括任何登記或稅務部門，均不得拒絕提供資料。

4.3 按照十一月十四日第58/95/M號法令核准之《刑法典》第一百零三條第二款之規定，所有透過犯罪活動取得的資產或利潤將被充公。倘若此等資產已經由其他資產所取代，該其他資產亦將被充公，如果不可能的話，同等價值的金錢必須繳付予政府。

4.4 一九九八年通過的六月一日第24/98/M號法令施行強制舉報可疑交易的規定。現時該法令過渡地適用並將由按照第2/2006號法律第八條及第3/2006號法律第十一條規定公布之第7/2006號行政法規所取代。

4.5 二零零二年四月通過的第4/2002號法律實施中央政府所簽署及認可之國際條約並將之適用於澳門特別行政區（澳門特區）。在該法律規定之下，聯合國安理會第1373號決議案及其他相關的決議案所採取之反恐措施已適用於澳門特區。

4. LEGISLAÇÃO APLICÁVEL

4.1 O Regime Jurídico do Sistema Financeiro (RJSF), aprovado pelo Decreto-Lei n.º 32/93/M, de 5 de Julho, estabelece as normas a seguir mencionadas que visam combater o branqueamento de capitais e o financiamento ao terrorismo:

4.1.1 Identificação obrigatória de todos os clientes (artigo 106.º);

4.1.2 Identificação pessoal dos accionistas fundadores das instituições com a especificação do capital subscrito por cada um (alínea d) do n.º 1 do artigo 22.º);

4.1.3 Aptidão reconhecida para os accionistas qualificados, bem como para os directores e gerentes (artigos 40.º, 41.º, 47.º e 48.º);

4.1.4 As demonstrações financeiras das instituições devem ser verificadas por auditores externos independentes (artigo 53.º);

4.1.5 Supervisão consolidada sobre a actividade das instituições de crédito (artigo 9.º);

4.1.6 Possibilidade de troca de informações entre a AMCM e outras autoridades de supervisão (alínea b) do n.º 1 do artigo 79.º); e

4.1.7 Possibilidade de isenção do sigilo bancário por mandado judicial em casos de processo penal (artigo 80.º).

4.2 Segundo os artigos 22.º e 34.º do Decreto-Lei n.º 5/91/M, de 28 de Janeiro, sobre a prevenção do tráfico e consumo de estupefacientes e substâncias psicotrópicas, quaisquer activos, incluindo dinheiro ou valores depositados junto das instituições, adquiridos ou na posse dos indivíduos sentenciados por crimes relacionados com estupefacientes, estão sujeitos a confisco. Para esse efeito, sob mandado judicial ou a pedido das autoridades policiais com mandado judicial, as entidades públicas ou privadas, incluindo os Serviços Fiscais e de Registo, não poderão recusar o fornecimento de informações quando esse pedido contiver dados pessoais e referências suficientemente concretas do caso em questão.

4.3 Segundo o n.º 2 do artigo 103.º do Código Penal, aprovado pelo Decreto-Lei n.º 58/95/M, de 14 de Novembro, serão confiscados todos os activos ou proveitos obtidos através de actividades criminosas. Se esses activos forem substituídos por outros, estes últimos serão confiscados e, caso não seja de todo possível o confisco, então terá de ser paga ao governo uma quantia equivalente em dinheiro.

4.4 Em 1998 foi publicado o Decreto-Lei n.º 24/98/M, de 1 de Junho, que determina a obrigatoriedade de participação de transacções suspeitas. Este Decreto-Lei é aplicável transitoriamente e será substituído pelo Regulamento Administrativo n.º 7/2006, promulgado ao abrigo do artigo 8.º da Lei n.º 2/2006 e artigo 11.º da Lei n.º 3/2006.

4.5 Em Abril de 2002 foi publicada a Lei n.º 4/2002 no sentido de implementar medidas ao abrigo de convenções internacionais assinadas e ratificadas pelo Governo Central, que são aplicáveis à Região Administrativa Especial de Macau (RAEM). Ao abrigo dessa Lei as medidas contra o terrorismo contidas na Resolução n.º 1373 e outras resoluções relevantes do Conselho de Segurança das Nações Unidas tornaram-se aplicáveis à RAEM.

4.6 二零零六年四月公布了有關預防及遏止清洗黑錢犯罪之第2/2006號法律。一如3.1所述，該法律第三條清楚訂定清洗黑錢犯罪之定義。除加強有關刑罰之外，該法律第五條規定法人須對清洗黑錢犯罪負有刑事責任。該法律第六及七條界定更多實體負有責任實施客戶盡職調查的措施及舉報可疑交易。同時，該法律第七條第三款對舉報實體作出保障，善意提供資料不構成違反保密義務，亦無須負上任何責任。同一條第四款亦禁止舉報實體向任何客戶及第三者洩露任何與履行舉報義務有關之資料。

4.7 二零零六年四月稍後時間亦公布了有關預防及遏止恐怖主義犯罪之第3/2006號法律。該法律第四、五及六條界定恐怖組織、其他恐怖組織及恐怖主義的定義。該法律第七條規定任何人士提供或收集資金，意圖全部或部分資助恐怖主義活動將處以一至八年徒刑或更為嚴重的刑罰。同一法律第十一條規定，第2/2006號法律第六、七及八條的規定經作出必要配合後適用於預防及遏止恐怖主義融資。

4.8 二零零六年五月亦公布了有關清洗黑錢及恐怖主義融資犯罪預防措施之第7/2006號行政法規。按照該行政法規第七條規定，第二條所指之實體須於兩個工作天內向金融情報辦公室（GIF¹）舉報有跡象顯示實施清洗黑錢或恐怖主義融資犯罪的交易。除舉報義務之外，同一行政法規第三及四條亦規定實施客戶盡職調查措施，識別可疑交易及記錄有關交易資料的義務。倘若未能履行第三及四條規定的義務，則按第五條規定須拒絕進行有關交易。而第六條則規定，所有有關記錄須保存最少五年。按照第九條規定，不履行有關規定將被視為行政違法，自然人可被處以澳門幣一萬元至澳門幣五十萬元之罰金，法人可被處以澳門幣十萬元至澳門幣五百萬元之罰金；或當違法者因作出有關違法行為而獲得的經濟利益高於最高罰款額的一半（即澳門幣二十五萬元（自然人）或澳門幣二百五十萬元（法人）），根據同一行政法規第九條第三款之規定，罰款額將提高至該經濟利益的兩倍。

4.6 Em Abril de 2006 foi promulgada a Lei n.º 2/2006 sobre prevenção e supressão do crime de branqueamento de capitais. Como mencionado no ponto 3.1 acima, o branqueamento de capitais é definido como crime pelo artigo 3.º da Lei. Para além de se reforçarem as medidas sancionatórias relevantes, o artigo 5.º da Lei estipula que as entidades legais que cometerem o crime de branqueamento de capitais assumem responsabilidade criminal. Os artigos 6.º e 7.º da Lei indicam mais entidades que têm obrigação de desenvolver diligências no sentido de identificar o cliente e de participarem transacções suspeitas. Ao mesmo tempo, pelo n.º 3 do artigo 7.º da Lei confere-se protecção às entidades comunicadoras de qualquer responsabilidade, não sendo consideradas como tendo cometido violação do segredo profissional, quando fornecem informações de boa fé. No n.º 4 do mesmo artigo proíbe-se as entidades comunicadoras de divulgarem a clientes ou terceiros qualquer informação respeitante ao cumprimento da sua obrigação de participarem.

4.7 Na parte final de Abril de 2006 foi promulgada a Lei n.º 3/2006 sobre prevenção e supressão dos crimes de terrorismo. Nos artigos 4.º, 5.º e 6.º da Lei define-se o que são organizações terroristas, outras organizações terroristas e terrorismo. O artigo 7.º da Lei estipula que qualquer pessoa que forneça ou obtenha fundos para efeitos de, total ou parcialmente, financiar actividades terroristas deve ser punido com a sanção de prisão de 1 a 8 anos ou mesmo uma sanção mais grave. De acordo com o artigo 11.º da mesma Lei, as disposições dos artigos 6.º, 7.º e 8.º da Lei n.º 2/2006, com as devidas adaptações, são aplicáveis à prevenção e supressão do financiamento do terrorismo.

4.8 Em Maio de 2006 foi promulgado o Regulamento Administrativo n.º 7/2006 sobre medidas contra os crimes de branqueamento de capitais e financiamento do terrorismo. Conforme estabelecido no artigo 7.º do Regulamento Administrativo, as entidades indicadas no artigo 2.º devem participar, no prazo de dois dias úteis, ao Gabinete de Informação Financeira (GIF¹), quaisquer transacções em que haja indícios de crimes de branqueamento de capitais e/ou financiamento do terrorismo. Em complemento ao dever de participar, os artigos 3.º e 4.º do mesmo Regulamento Administrativo estabelecem também a obrigação de se tomarem as devidas diligências em relação ao cliente, identificando transacções suspeitas e registando informação relevante das mesmas. Se as obrigações constantes nos artigos 3.º e 4.º não forem executadas, as transacções em apreço devem ser recusadas, em conformidade com o artigo 5.º. De acordo com o artigo 6.º, todos os registos relevantes devem ser mantidos pelo menos por 5 anos. Conforme estabelecido no artigo 9.º, o não cumprimento com as disposições relevantes é considerado uma infracção administrativa e sujeito à multa de dez mil (MOP 10 000,00) a quinhentas mil patacas (MOP 500 000,00) ou de cem mil (MOP 100 000,00) a cinco milhões de patacas (MOP 5 000 000,00), consoante o infractor seja pessoa singular ou colectiva, ou, sempre que o benefício económico obtido através da actividade de branqueamento de capitais exceda um valor superior a metade do montante máximo (e.g., MOP 250 000,00 nos casos do infractor ser pessoa singular ou MOP 2 500 000,00 nos casos do infractor ser pessoa colectiva), o valor da multa será o dobro do benefício económico, de acordo com o n.º 3 do artigo 9.º do acima citado Regulamento Administrativo.

¹ 由第227/2006號行政長官批示所成立之“金融情報辦公室”之葡文縮寫。

¹ Foi estabelecido pelo Despacho do Chefe do Executivo n.º 227/2006.

5. 接受客戶之政策

5.1 為有效實施反洗錢 (AML) 及反恐融資 (CFT) 之措施，機構須首先明確制定其接受客戶政策及程序，其中包括按風險類別將客戶作出分類。

5.2 有關政策對低風險的客戶應建立開設賬戶的基本要求，對高風險的客戶則應建立較高的及較廣泛的盡職調查要求。對客戶的風險評估可按下列條件進行：

5.2.1 客戶背景：持有特殊的公共或高姿態職位的客戶以大額金錢開戶將比一位僅持小額賬戶餘額的勞工階層人士風險為高。

5.2.2 原居國：外地客戶比本地客戶風險為高，而那些來自法律及司法標準較低的地區，又或來自政治環境不穩定的地區的客戶，將比那些來自先進及政治穩定地區的客戶風險為高。這方面，可從有關公告或國際組織²取得參考資料。

5.2.3 業務及職業：有正當業務或職業的客戶，其業務性質可易於識別的話，出現的風險將較低。反之業務或工作性質並非常見的，而其收入來源或資金來往含糊不清的，則將帶來較高的風險。再者，有大量現金交易的業務或職業亦將出現較高清洗黑錢及恐怖份子融資的風險。

5.2.4 財產來源：具有常規模式（如同一時期及同一渠道）的收入來源會具有較低風險。

5.3 有關政策應訂定適當程序避免與一些客戶建立業務關係，如該等客戶被聯合國安理會（www.un.org/Docs/sc/）、澳門特區政府³、其他地區、其他組織或實體按地區及國際法律文書規定界定為恐怖份子，或該等客戶受到本地或外地的公開制裁，又或該等客戶來自 FATF（www.fatf-gafi.org）公布之不合作國家或地區名單（“Non-Cooperative Countries or Territories (NCCT) list”）或其他具國際影響之制裁名單內之國家或地區。

² 例如：www.un.org；www.imf.org；www.worldbank.org；www.oecd.org；www.fatf-gafi.org；www.apgml.org；www.bis.org/fsi；www.iosco.org；www.iaisweb.org；www.wolfsberg-principles.com；www.ogbs.net；www.egmontgroup.org；www.transparency.org。

³ 恐怖份子名單不時由刊登於澳門特別行政區政府公報之行政長官通告所公布。

5. POLÍTICA DE ACEITAÇÃO DE CLIENTES

5.1 Para efectiva implementação de medidas contra o branqueamento de capitais (AML) e ao financiamento do terrorismo (CFT), as instituições devem desenvolver políticas e procedimentos claros de aceitação de clientes, incluindo a classificação destes em categorias relativas de risco.

5.2 As políticas devem estabelecer requisitos mínimos de abertura de contas por clientes de baixo risco e requisitos mais exigentes e diligências adequadas para clientes de risco mais elevado. Podem ser usados os seguintes critérios na avaliação de risco dos clientes:

5.2.1 *Historial dos clientes*: Clientes com posições públicas ou privadas proeminentes que procedam à abertura de contas com elevadas quantias em numerário representam um risco mais elevado que um trabalhador com contas de saldo reduzido.

5.2.2 *País de origem*: Clientes estrangeiros constituem um risco mais elevado que os locais, enquanto que clientes provenientes de jurisdições com sistemas legais ou judiciais de padrões baixos, ou quando o ambiente político é instável implicam um maior risco que os provenientes de jurisdições desenvolvidas e estáveis. Considera-se útil obter referência de informações públicas nessa matéria através de organismos internacionais².

5.2.3 *Actividade e profissão*: Cliente com actividades ou profissões normais, para as quais a sua natureza pode ser facilmente identificada, incorrerão em risco mais baixo, enquanto que os com actividades ou profissões de natureza pouco usuais e com origem de rendimentos ou movimento de fundos pouco clara incorrerão em risco mais elevado. Para além disso, actividades e profissões com transacções de elevados montantes em numerário incorrerão também em riscos mais elevados de branqueamento de capitais e financiamento ao terrorismo.

5.2.4 *Origem da riqueza*: Constituirão menor risco as fontes de rendimento com padrões de movimentação regular (períodos e canais similares).

5.3 As políticas devem determinar procedimentos próprios para evitar o estabelecimento de relações comerciais com clientes designados como terroristas, pelo Conselho de Segurança das Nações Unidas (www.un.org/Docs/sc/), Governo da Região Administrativa Especial de Macau³ ou por outras organizações ou entidades sujeitas a sanções anunciadas pelo governo local ou governos estrangeiros, ou clientes que são designados como entidades sujeitas a sanções locais ou no estrangeiro, ou clientes de países ao abrigo da lista de Países e Territórios Não-Cooperantes (PTNC), publicada pelo GAFI (www.fatf-gafi.org) ou em outras listas de sanções com implicações internacionais.

² Por exemplo, www.un.org；www.imf.org；www.worldbank.org；www.oecd.org；www.fatf-gafi.org；www.apgml.org；www.bis.org/fsi；www.iosco.org；www.iaisweb.org；www.wolfsberg-principles.com；www.ogbs.net；www.egmontgroup.org；www.transparency.org.

³ A lista de entidades designadas como terroristas é publicada periodicamente no *Boletim Oficial* da RAEM por aviso do Chefe do Executivo.

5.4 有關政策亦應規定，若未能在適當時間內取得所要求的客戶資料，不應開設賬戶，或不應開展業務關係，又或不應進行交易。

6. 客戶身份資料

6.1 機構應該建立系統性的程序以核實新客戶及實益擁有人⁴ (beneficial owner) 的身份。除非客戶身份得到滿意的證實，否則不應該為該新客戶開設賬戶。一旦開設賬戶之後，如機構對有關客戶的真實身份存疑，而又未能滿意解決，機構須採取步驟終止有關業務關係。為此，亦應對下列人士施行相同的盡職調查措施：

6.1.1 該人士或實體與機構有賬戶或業務關係，或者當該人士或實體並非以本身名義要求開設賬戶或要求執行交易，以及那些透過他人名義維持有賬戶或業務關係；

6.1.2 專業金融中介人或其他人士或實體所處理交易之受益人；

6.1.3 任何與財務交易有關連的人士或實體，其可對機構產生重大名譽風險或其他風險者；

6.1.4 非租用但有權使用保管箱的人士。

6.2 客戶身份識別過程應該在關係開始的時候進行，而機構須對現存記錄進行常規檢討，以確保這些記錄合時及恰當。須特別注意高風險客戶⁵ 以免機構被利用作清洗黑錢或恐怖主義融資。當出現下列情況時應進行客戶資料的常規檢討：

6.2.1 當留意到疑點，例如出現不尋常的交易或出現與其所報稱的業務或職業性質不一致的交易；

6.2.2 當出現重大的改變，例如業務或職業，或使用賬戶的方式或其他資料上出現重大變更；

⁴ “實益擁有人”指自然人最終擁有或控制某一客戶及/或該人代表其進行交易。亦包括該等人士對某一法人或法律安排 (legal arrangement) 行使最終有效的控制。

⁵ “高風險客戶”指非本地客戶、私人銀行業務之客戶、法人或法律安排 (legal persons or arrangements) 例如作為持有個人資產之信託基金、或設有代理人股東 (nominee shareholders) 或不記名股份 (bearer shares) 之公司以及識別為政治人物 (politically exposed person) 之客戶。

5.4 As políticas devem também estabelecer que, se não for possível obter atempadamente a informação exigida ao cliente, não se deve proceder à abertura de contas, nem iniciar o relacionamento comercial ou executar as transacções.

6. IDENTIFICAÇÃO DE CLIENTES

6.1 As instituições devem estabelecer procedimentos sistemáticos de verificação da identidade de novos clientes e proprietários beneficiários⁴, e não devem abrir uma conta até que a identidade do novo cliente esteja satisfatoriamente obtida. No caso de se ter procedido à abertura de uma conta e se, posteriormente, uma instituição tiver dúvidas quanto à verdadeira identidade do cliente que não possa ser resolvida de forma satisfatória, deve aquela tomar medidas conducentes ao termo do relacionamento com o cliente. Para os devidos efeitos, as seguintes pessoas devem ser sujeitas às mesmas medidas de diligência:

6.1.1 A pessoa ou entidade que mantenha uma conta ou relacionamento comercial com a instituição ou, quando se julga que a pessoa ou entidade que solicita a abertura de conta ou transacção a ser efectuada possa não estar a agir por conta própria, ou em nome daqueles para os quais a conta ou o relacionamento é mantido;

6.1.2 Os beneficiários de transacções efectuadas por intermediários financeiros ou por quaisquer outras pessoas ou entidades;

6.1.3 Qualquer pessoa ou entidade relacionada com uma transacção financeira que possa colocar em causa a reputação de uma instituição de crédito ou sujeitá-la a outros riscos; e

6.1.4 Pessoas que tenham acesso a cofres de bancos não arrendados por elas.

6.2 O processo de identificação dos clientes deve ser exercido desde o início do relacionamento e as instituições são obrigadas a efectuar revisão periódica dos actuais registos para garantir que os mesmos estão actualizados e relevantes. Deve ser exercida atenção especial para os clientes de alto risco⁵ para salvaguardar a instituição de ser usada para branqueamento de capitais e financiamento do terrorismo. Revisão periódica dos registos dos clientes deve ser conduzida quando:

6.2.1 Se constatar uma suspeita, como, por exemplo, o aparecimento de transacções não habituais ou quando aquelas não estão em consonância com a natureza da actividade ou profissão declaradas pelos clientes;

6.2.2 Houver uma modificação material, como por exemplo, alteração significativa na actividade e profissão, ou em informação ou na forma como a conta é gerida; e

⁴ O termo «proprietário beneficiário» refere-se à(s) pessoa(s) natural(ais) que possua ou controla em última instância o cliente cuja representação a transacção está a ser efectuada. Incorpora igualmente aquela(s) pessoa(s) que exercem em última instância o controlo efectivo sobre uma pessoa ou um arranjo legal.

⁵ «Clientes de alto risco» refere-se a clientes não-residentes, clientes da banca privada, entidades ou arranjos legais (por exemplo, «trusts» que são veículo de registo de bens pessoais), empresas possuindo accionistas nominais ou ao portador, e clientes identificados como pessoas politicamente expostas.

6.2.3 當記錄過時，例如資料與事實不符或不合時宜。

6.3 機構不可與堅持以匿名方式或以虛假姓名的客戶開立賬戶或進行來往。當要求開立號碼式賬戶以便向賬戶持有人身份提供額外保護的時候，必須有足夠數目的職員知悉其身份，以便進行適當的查核。任何情況之下，機構不可利用這些號碼式賬戶隱瞞客戶身份，以逃避其條例執行職能或監管當局之監管。

6.4 機構須定立不同類別賬戶的開戶步驟，包括個人名義、商業機構、信託、中介人或個人化投資公司的賬戶。同時，須將職責適當分工，以及所有新客戶及新賬戶應由資深職員審批。

6.5 機構須識別6.1所提及人士之身份，及須在建立業務關係時或之前，或與非經常客戶進行交易時採取合理措施核實該等人士的身份。倘若實際上不可能的話，機構須在建立業務關係之後盡快完成有關身份資料及核實程序。機構亦可要求客戶提供聲明披露及確認實益擁有人之身份。

6.6 任何情況之下，作為開設賬戶程序的一部份，機構必須確定賬戶或貸款（facility）的目的，或其業務性質。

6.7 與高風險客戶建立業務關係時須具備加強的客戶盡職調查措施，其中包括高級別的核准、要求額外文件或資料以及審慎核實。例如，機構可透過幾種方法審查高風險客戶的身份及背景，如查閱公開的資料、額外資料搜查、及/或尋求第三者核對，如其他銀行所提供的有關客戶參考資料。

7. 建立業務關係之最低限度要求

7.1 個人客戶

7.1.1 在建立業務關係時應取得的資料：

- a) 姓名及/或所使用的其他姓名；
- b) 常居地址；
- c) 出生日期及地點；
- d) 僱主名稱或業務或職業之性質；
- e) 簽名式樣；
- f) 資金來源；

6.2.3 Os registos estiverem obsoletos, como, por exemplo, informação irrelevante ou desactualizada.

6.3 As instituições nunca devem concordar em estabelecer relacionamento comercial com um cliente que dê um nome fictício ou insista no anonimato. Sempre que for formulado um pedido para a abertura de uma conta numerada para proporcionar protecção adicional ao detentor da conta, a identidade deste deve ser conhecida por um número razoável de trabalhadores para efectuarem as diligências necessárias. Em nenhuma circunstância essas contas devem ser usadas para encobrir a identidade do cliente quanto à sua verificação pela instituição ou pelos seus supervisores.

6.4 As instituições são obrigadas a estabelecer procedimentos referentes à abertura dos diferentes tipos de contas, incluindo contas em nome individual, de actividade comercial, de «trust», de intermediário ou de companhia de investimento personalizado. Deve haver adequada segregação de deveres e todos os novos clientes e contas devem ser aprovados por funcionários devidamente habilitados.

6.5 As instituições devem identificar as pessoas mencionadas em 6.1 e tomar medidas razoáveis para verificar a identidade daqueles, antes ou durante o decurso do estabelecimento do relacionamento comercial, ou quando se efectuam transacções para clientes ocasionais. Se isso não for praticável, as instituições devem completar os procedimentos de identificação e verificação o mais cedo possível após o estabelecimento do relacionamento. É recomendável que se exija uma declaração dos clientes a divulgar e confirmar a identidade dos beneficiários, se os houver.

6.6 Em todas as circunstâncias, as instituições devem estabelecer, como parte integrante dos procedimentos de abertura, a finalidade das contas ou facilidades, ou a prevista natureza das suas operações.

6.7 Devem ser aperfeiçoadas as medidas devidas para o estabelecimento de relacionamento comercial com clientes de alto-risco, incluindo aprovação a nível superior, documentação ou informação extra e verificação cautelosa. Por exemplo, as instituições devem verificar a identidade e o historial dos clientes de alto-risco, por referência à informação pública disponível, efectuar pesquisa adicional de dados e/ou procurar verificação junto de terceiros, como outros banqueiros dos clientes em causa.

7. REQUISITOS MÍNIMOS PARA ESTABELECIMENTO DE RELAÇÕES EMPRESARIAIS

7.1 Clientes em nome individual

7.1.1 No estabelecimento de relações empresariais, deve ser obtida a seguinte informação:

- a) Nome e/ou nomes utilizados;
- b) Endereço da residência permanente;
- c) Data e local de nascimento;
- d) Nome do empregador e natureza da profissão ou actividade;
- e) Espécimen da assinatura;
- f) Origem dos fundos; e

g) 賬戶或貸款之目的或性質。

7.1.2 機構應按政府當局發出的有效身份證明文件正本核實上述資料（例如身份證及護照）。此等文件應為難以非法手段取得者。

7.1.3 對於澳門居民，適當的身份證明文件應為由身份證明局所發出的“澳門永久性居民身份證”、“澳門非永久性居民身份證”及“澳門居民身份證”或其他同等之身份證明文件。

7.1.4 當接受易於偽造的文件或處理非本地客戶時，對易於以虛假身份取得的文件應特別小心。

7.1.5 當面對面接觸時，應按具有照片的官方文件核實其外表，甚至在非面對面的情況之下，機構亦應取得最少一份具有照片的官方文件。

7.1.6 有關客戶身份以外的資料，機構應該小心核實所提供資料的真實性。例如，用客戶最近的公用事業單據查核其住址。

7.2 公司及其他商業客戶

7.2.1 應取得以下資料：

a) 公司成立文件或由有關政府部門發出的同等文件。對於本地註冊成立之公司而言，商業及動產登記局發出之公司記錄證明、交予財政局之稅務聲明、公司成立證書、商業登記證書、公司章程等。對於外地註冊成立之公司而言，除等同於本地公司所需之文件之外，有效註冊證明（certificate of good standing）及其他相關文件。如未能取得文件之正本，有關文件之副本須得到適當的鑑證⁶。當接受鑑證文件時，機構須負責確定鑑證人是否適當。

b) 主要股東、實益擁有人、董事及其他獲授權運用賬戶人士之有效身份證明文件，包括為開設賬戶以及為授權那些可運用賬戶人士所作之董事會決議；

⁶ 有關文件之副本須由適當人士作出鑑證，例如律師、會計師、受監管機構之董事或經理、公證人、司法官員、高級公務員、外交官員或在職警務官員。鑑證人須在文件副本上簽署及填寫日期（並工整寫明其名字），且須明述此為正本之真實副本，以及明示其職位及作鑑證的權限。如使用函件鑑證，則須在函件內寫明所指之文件。

g) Finalidade ou natureza prevista da conta ou facilidade.

7.1.2 As instituições devem verificar a informação supramencionada pelos originais dos documentos de identificação válidos emitidos por serviços públicos (tais como bilhetes de identidade e passaportes). Esses documentos devem ser, tanto quanto possível, aqueles com maior dificuldade de obtenção ilícita.

7.1.3 Para os residentes de Macau, os documentos de identificação apropriados são o «Bilhete de Identidade de Residente Permanente», o «Bilhete de Identidade de Residente Não Permanente» e o «Bilhete de Identidade de Residente de Macau» emitidos pelos Serviços de Identificação de Macau, ou outro documento de identificação equivalente.

7.1.4 Deve ser prestada atenção particular na aceitação de documentos facilmente contrafeitos ou aqueles que podem ser obtidos facilmente no caso de clientes não-residentes.

7.1.5 Nos casos de contacto pessoal, a aparência deve ser verificada através de algum documento governamental que contenha fotografia e, mesmo em casos sem contacto pessoal, deve ser, pelo menos, arquivada na instituição cópia de um documento governamental de identificação contendo fotografia.

7.1.6 Quanto a informações adicionais, para além da identidade dos clientes, as instituições devem exercer o maior cuidado na verificação da veracidade da informação fornecida. Por exemplo, o endereço pode ser verificado através de uma conta recente de consumo de água ou electricidade.

7.2 Clientes em nome colectivo e empresas comerciais

7.2.1 Informação a ser obtida:

a) Documentos de constituição ou equivalente, emitidos por entidades governamentais adequadas. Para sociedades com sede em Macau, buscas na Conservatória do Registo Comercial e Automóvel, declaração de rendimentos destinada à Direcção dos Serviços de Finanças de Macau, certidão de constituição, certidão de registo de actividade comercial, estatutos ou pactos sociais, etc. Para sociedades com sede no exterior, além dos documentos equivalentes como mencionados para sociedades locais, certidão de «good standing» e outros documentos relevantes. Se os originais dos documentos não sejam obtidos, cópias dos documentos devem ser autenticados⁶. Quando os documentos autenticados são aceites, é a responsabilidade das instituições assegurarem uma autenticação apropriada;

b) Documento válido de identificação dos principais accionistas, dos administradores, directores ou gerentes e de outras pessoas autorizadas a movimentar as contas, incluindo as deliberações do órgão superior de gestão para a abertura da conta e autorização para os que vão gerir a mesma;

⁶ Cópias dos documentos devem ser autenticados por uma pessoa apropriada, por exemplo, o advogado, auditor ou contabilista, administrador ou director dum instituição regulamentada, notário público, oficial judiciário, funcionário público sénior, oficial consular ou oficial policial em serviço. A pessoa que autentica os documentos deve assinar e datar a cópia do documento (imprimindo o seu nome em letras maiúsculas), indicar que é cópia verdadeira do original, e a sua ocupação e capacidade de certificação. Se uso dum carta de cobertura, é importante assegurar qual o documento que se refere na carta.

c) 業務性質；

d) 賬戶或貸款之目的或性質。

7.2.2 如可能的話，機構須採取合理措施核實公司客戶是否在其申報地址從事其申報的業務。機構應取得上述所有資料的證據，以便核實公司的法定狀態。對於大型公司客戶，應取得客戶財務報表或其主要業務系列的描述。此外，倘若事後出現公司結構或擁有權的重大改變，應作出進一步的查核。

7.2.3 機構須警惕防止自然人不當利用公司商業法人實體。機構應該充分了解公司的結構，以判斷具控制公司及/或資金權力的最終擁有人或實益擁有人的真正身份。

7.2.4 對於任何其他具適當法律人格之客戶如非牟利組織及基金，機構須取得、記錄及核實上述規定之類似有關資料。

7.3 轉介之業務

7.3.1 當客戶是由其他機構或介紹人轉介來時，應該留心判斷該等介紹人是否可以信賴，並使用下列標準：

a) 介紹人應受規管或監管，並應遵從相當於本指引所列明的客戶盡職調查之常規；

b) 機構應對該介紹人所使用的客戶身份鑑別程序的可靠感到滿意；

c) 對於所有轉介之業務，所有有關身份證明資料及與客戶身份有關之其他文件，當被要求時，須可以即時向機構提供，而機構仍須仔細審查獲提供的資料。

7.3.2 任何情況之下，依賴其他機構或介紹人進行客戶盡職調查之機構仍須負責核實轉介客戶之身份。

8. 須加強盡職調查之業務關係

8.1 信託、受托人及受托人賬戶或由專業中介人代為開立之賬戶

8.1.1 機構應確定客戶是否正在代表其他人士作為託管人，受託人或專業中介人（例如律師或會計師）。倘若如此，機構應取得任何中介人及其所代表人士令人滿意的身份資料證據，以及取得有關信託或其他安排性質的資料。

c) A natureza da actividade; e

d) Finalidade ou natureza prevista para a conta ou facilidade.

7.2.2 As instituições são obrigadas a verificar se a pessoa colectiva ou empresa comercial existe de facto a exercer a actividade declarada e no domicílio indicado. As instituições devem obter prova de todas as informações anteriormente descritas a fim de comprovarem a situação legal das empresas. Para as contas de grande dimensão das empresas devem ser igualmente obtidos os balanços e demonstração de resultados ou a descrição das principais actividades. Concomitantemente, devem ser verificadas quaisquer alterações significativas na estrutura da empresa ou dos seus accionistas.

7.2.3 As instituições necessitam de estar atentas para impedir que as empresas sejam indevidamente utilizadas por pessoas singulares. As instituições devem compreender suficientemente bem a estrutura das empresas a fim de poderem discernir a verdadeira identidade dos proprietários ou daqueles que detêm o controlo efectivo sobre a empresa e/ou os fundos.

7.2.4 Deve igualmente ser obtida, registada e verificada para outros clientes com personalidade jurídica apropriada, por exemplo organizações sem fins lucrativos e fundações, informação semelhante especificada anteriormente.

7.3 Introdução de clientes

7.3.1 Nos casos em que os clientes sejam referidos por outras instituições ou por apresentadores, deve ser exercida a maior cautela para determinar se estes últimos merecem confiança, devendo ser utilizados os seguintes procedimentos:

a) Os apresentadores devem ser regulamentados e supervisionados e seguir as diligências de identificação indicadas anteriormente na presente directiva;

b) As instituições devem sentir-se satisfeitas quanto à credibilidade dos sistemas implementados pelo apresentador para a verificação da identidade dos clientes;

c) Para todos os clientes referidos, todos os documentos de identificação assim como todas as informações relevantes à identificação dos mesmos, devem ser prestados, sempre que solicitados, às instituições aceitantes dos clientes, as quais devem reavaliar toda a informação prestada assim que a mesma lhes seja fornecida.

7.3.2 Em todo o caso, instituições que aceitem clientes objecto de diligências relativas à identificação dos mesmos por parte de outras instituições financeiras ou apresentadores, são ainda responsáveis elas mesmas, por efectuarem diligências de identificação dos clientes que aceitarem.

8. NEGÓCIOS EMPRESARIAIS NECESSITANDO DE DILIGÊNCIAS DEVIDAS REFORÇADAS

8.1 Contas «trust», «nominee» e fiduciárias ou contas abertas por intermediários profissionais

8.1.1 As instituições devem determinar se o cliente está a agir por conta de terceiros, como «trustee», «nominee» ou intermediário profissional (por exemplo, advogados ou contabilistas). Nesses casos, as instituições devem reunir provas suficientes referentes à identidade de quaisquer intermediários e das pessoas que representam, bem como de pormenores sobre a natureza do «trust» ou de outros acordos que tiverem sido estabelecidos.

8.1.2 無論與客戶關係的性質為何，機構都必須取得其客戶的身份資料，就算這些客戶由專業中介人所代表，例如律師或會計師。識別受託人客戶與識別其他客戶的步驟並無分別。當信用機構與“空殼公司”⁷進行商業交易時，必須特別小心，必須對空殼公司實益擁有人身份資料取得令人滿意的證據。倘若機構無法確定中介人所代表人士的身份，或無法確定賬戶實益擁有人的身份，機構應拒絕為其開設賬戶或建立任何業務關係。

8.1.3 有關客戶為法律安排(書面信託⁸或其他類似安排)時，機構亦應採取合理措施識別信託人⁹、受託人¹⁰、受益人¹¹及與安排結構內有關之其他人士(例如保護人)。

8.2 非面對面之客戶

8.2.1 對於本地客戶，若非親身會面，銀行不應接納其開戶，而機構須執行上述所指定的有關開戶步驟核實客戶的身份。

8.2.2 對於非本地客戶，機構應對這些非面對面的客戶執行與會面客戶同樣有效的身份確認程序及持續監察標準。必須有特定及足夠的措施以減低其較高的風險，當中包括：

a) 所提交文件的鑑證，例如由代理機構，或機構可信任的第三者核實及鑑證；

⁷ “空殼公司 (Shell company)” 指一間公司只以名字存在，或其可能無任何雇員、無實際存在之辦公室及無任何操作及業務活動。

⁸ “書面信託 (Express trust)” 指由信託人清楚地建立的信託，通常透過文件方式作出，例如信託書面契約。

⁹ “信託人 (Settlor)” 為個人或公司其將其資產擁有權以信託契約轉移予受託人。

¹⁰ “受託人 (Trustee)” 指某人其為受薪專業人士、或公司、或非受薪人士，持有信託基金中的資產但與其自有資產分隔。該等人士根據信託人之信託契約、或按任何意願書之要求投資及處置有關資產。此等人士亦可以是保護人 (protector)，其或具權力否決受託人之建議或將之免職，及/或為受託保管人，其替執行受託人持有資產。

¹¹ “受益人 (Beneficiary)” 指某人其財產由受託人管理；在信託中，雖然受託人為財產法律上的擁有人，但受益人為權益的擁有人收取信託基金的真正利益。

8.1.2 Qualquer que seja a natureza do vínculo com o cliente, as instituições devem obter a identidade dos seus clientes, ainda que sejam representados por intermediários profissionais, tais como advogados ou contabilistas. Os procedimentos para a identificação dos clientes «nominee» não diferem dos que forem seguidos para a identificação de outros clientes. Deverá ser dada ainda atenção especial para o início das transacções com «shell companies»⁷. Devem ser obtidas provas consideradas satisfatórias para a identificação dos verdadeiros proprietários dessas entidades. Nos casos em que não é de todo possível às instituições determinarem a identidade da(s) pessoa(s) que os intermediários representam, não conseguindo, por isso, assegurar a integridade do beneficiário da conta, as instituições devem recusar o estabelecimento de quaisquer relações comerciais.

8.1.3 Em relação a clientes que consistam em esquemas legais («express trusts»⁸ ou esquemas similares), as instituições devem tomar as medidas adequadas para identificar os doadores⁹, «trustees»¹⁰, beneficiários¹¹ e quaisquer outras pessoas envolvidas na estruturação do esquema (por exemplo, um patrono).

8.2 Clientes não presentes fisicamente

8.2.1 Para os clientes locais, a abertura das contas não deve ser aprovada sem a presença física dos mesmos para a entrevista e os procedimentos descritos anteriormente devem ser efectuados a fim de se assegurar a verificação da identidade dos clientes.

8.2.2 Para os clientes não-residentes, as instituições devem aplicar igualmente métodos de identificação de clientes efectivos e critérios de monitorização permanente para clientes não presentes fisicamente como para aqueles disponíveis para entrevista. Devem haver medidas específicas e adequadas para mitigarem os riscos acrescidos, nomeadamente:

a) Certidão dos documentos apresentados, como por exemplo, mediante a certificação e/ou verificação dos documentos feita por um banco correspondente ou por terceiros, nos quais a instituição possa confiar;

⁷ «Shell company» refere-se a companhia que só existe em nome, ou sem empregados, escritório físico e actividade.

⁸ «Express trust» refere-se a um «trust» criado claramente pelo doador, usualmente na forma de um documento, por exemplo, escritura pública de «trust».

⁹ «Doador» é a pessoa singular ou companhia que transfere a titularidade dos seus activos para um «trustee» através de escritura pública.

¹⁰ «Trustee» refere-se a uma pessoa singular profissional ou companhia que possa ser paga ou mesmo uma pessoa sem ser remunerada e que detém os activos num fundo «trust» independente. Investem e dispõem os activos de acordo com a escritura do doador, em consideração de qualquer carta de desejos. As pessoas também podem ser protectores que têm poder de rejeitar a proposta do «trustee» ou remover os mesmos, e/ou «custodian trustees» que detém os activos à ordem do «trustee» executivo.

¹¹ «Beneficiário» refere-se à pessoa cujo patrocínio é gerido por um «trustee»; num «trust», embora o «trustee» seja o titular legal do património, o beneficiário é o titular equitativo que aufer o benefício do «trust».

b) 要求附加文件以補充那些只要求面對面客戶所提交的文件，例如由其他受類似客戶盡職調查標準規範機構所提供之資料；

c) 由受上述身份資料程序規範的介紹人所作之轉介；

d) 要求第一筆付款須透過該客戶名下在另一家受類似客戶盡職調查標準規範的機構之賬戶作出支付。

8.3 政治人物

8.3.1 一些在澳門以外法域擔當或曾擔當重要公職的人士，包括與之有明顯關連的人士及公司，機構與此等人士之業務關係或會令機構承受重大的聲譽及 / 或法律風險。此等政治人物 (politically exposed persons — PEPs) 包括國家或地區政府首腦、資深政治家、高級政府、司法或軍事官員、國有企業高級行政人員、重要政黨官員、其家庭成員及親密伙伴。特別在一些貪污氾濫的地區，該等人士往往會濫用其公權作其非法得益之用，如受賄及挪用公款等。因此，機構須對與此等外地政治人物之業務關係實施加強之盡職調查。

8.3.2 接受及管理來自貪污政治人物 (PEPs) 的資金將嚴重地損害機構本身的聲譽，並且可以令公眾對金融系統道德標準失去信心。儘管有關資產的非法來源通常都難以證實，但此等案件通常都會受到傳媒的高度關注，以及引起強烈的政治反應。

8.3.3 機構應從新客戶處取得充足資料，以此核對公開的資料或商業電子政治人物數據庫，從而確定該客戶是否一位政治人物。在接受一位政治人物成為客戶之前，機構應調查其資金來源。對於是否為一位政治人物開設賬戶須由高層作出決定。當接受客戶之後發現有關客戶或實益擁有人為政治人物，或事後成為政治人物時，須由高層批准是否繼續該業務關係。

8.3.4 機構應採取合理措施確定成為政治人物的客戶及實益擁有人之資金及財富來源。當金融機構與政治人物有業務關係時，應對該業務關係採取加強的持續監控。

8.4 資金轉賬

8.4.1 對於所有資金轉賬，作出轉賬之機構須取得及保存由同一通告公布之反洗錢及反恐融資大額現金交易指引 4.1.1 所規定之

b) Pedido de documentos adicionais para complementar aqueles que são obrigatórios para os clientes fisicamente presentes, como por exemplo, informação fornecida por outra instituição sujeita a idênticos critérios de diligências a efectuar quanto à identificação de clientes;

c) Clientes introduzidos por terceiros que devem estar sujeitos aos procedimentos de identificação mencionados anteriormente;

d) Obrigando a que o primeiro pagamento seja efectuado através de uma conta em nome do cliente junto de outra instituição com idênticos critérios de diligências quanto à identificação de clientes.

8.3 Pessoas politicamente expostas

8.3.1 O relacionamento comercial com indivíduos no exterior com funções públicas proeminentes e com pessoas ou companhias claramente relacionadas com elas podem expor uma instituição a significativos riscos reputacionais e legais. Essas pessoas politicamente expostas (PEPs) incluem Chefes de Estado e de Governo, políticos seniores, oficiais judiciais ou militares, executivos seniores das empresas de estado, importantes representantes de partidos políticos, membros das suas famílias e colaboradores íntimos. Há sempre a possibilidade, especialmente em jurisdições onde a corrupção seja penetrante, que essas pessoas possam abusar dos seus poderes públicos para o seu próprio enriquecimento ilícito através de subornos, peculato, etc.... Portanto, diligências devidas deverão ser desempenhadas pelas instituições de introdução de clientes de uma forma reforçada.

8.3.2 A aceitação ou gestão de fundos provenientes dos PEPs prejudicarão gravemente a própria reputação das instituições e poderão minar a confiança geral nos padrões éticos do sistema financeiro, na medida em que esses casos merecem atenção ampla dos órgãos de comunicação social e forte reacção política, mesmo que a origem ilícita dos fundos seja muitas vezes difícil de comprovar.

8.3.3 As instituições devem reunir informação suficiente em relação a um novo cliente, e verificar a informação geral disponível ou dados electrónicos comerciais de PEPs, com o objectivo de definir se o mesmo é (ou não) um PEP. As instituições devem investigar a origem dos fundos antes de aceitarem um cliente PEP. Quando um cliente for aceite e se, entretanto, se verificar que o mesmo é um PEP ou que, posteriormente, se tornou um PEP, exige-se, para efeitos da continuação do relacionamento comercial com o cliente em apreço, que seja obtida aprovação do órgão superior de gestão.

8.3.4 As instituições devem tomar medidas razoáveis para estabelecer a origem da riqueza e a origem dos fundos de clientes e dos beneficiários identificados como PEPs. Quando as instituições financeiras tenham relacionamento comercial com um PEP, devem conduzir uma monitorização permanente mais rigorosa desse relacionamento.

8.4 Transferência de fundos

8.4.1 Em todas as transferências de fundos, as instituições ordenadoras devem obter e manter a informação sobre os clientes, bem como de outras informações relevantes tais como são descritas no ponto 4.1.1 da Directiva Contra o Branqueamento de Capitais e o Financiamento ao Terrorismo sobre Transacções com Elevado Montante em Numerário publicada em con-

客戶資料及其他相關資料。但有關資金轉賬並不包括金融機構對金融機構之轉賬及交收，尤其當其轉賬人及收款人雙方均為金融機構並為機構本身而進行。

8.4.2 有關資金轉賬，若載於一批轉賬（batch transfer）之內，須附帶上述8.4.1所規定之所有始發人資料。對於使用信用卡或借記卡所進行之資金轉賬，若載於一批轉賬（batch transfer）之內，有關資料可簡化至最少包括轉賬人賬號或卡賬號。機構須確保該等資金轉賬之非例行交易不以成批（batch）進行。

8.5 代理行業務

8.5.1 代理行業務是由一家機構（代理機構）向另一家機構（授理機構）提供來往賬戶或其他負債賬戶及關連服務以便滿足其資金清算、流動性管理及短期借款或投資的需要。當建立代理行關係時，機構須考慮以下因素：

a) 授理機構的管理層；

b) 主要業務；

c) 機構所處地點（授理機構所在地並無良好的 KYC/CDD 或 AML/CFT 控制，又或其所在地被列入 FATF 公布之 NCCT 名單之內，機構應避免與之建立業務關係）；

d) 賬戶或貸款之目的或性質；

e) 任何可使用代理服務之第三者身份。

8.5.2 機構須取得授理機構之足夠資料，以便了解其業務性質、聲譽、監管，以及了解是否有任何針對該授理機構反洗錢及反恐融資調查或監管行動。同時，機構亦須避免與任何空殼機構包括空殼銀行¹² 建立業務關係。

8.5.3 機構亦應評估及確定授理機構之 AML/CFT 控制是否足夠及有效。在建立任何新的代理行關係之前，須由最高管理層批准。每一間機構的有關 AML/CFT 責任亦應有文件記錄。

junto com o mesmo Aviso. Contudo, nas transferências de fundo não estão incluídas aquelas efectuadas entre as instituições financeiras nem os pagamentos onde tanto a pessoa ordenadora como a pessoa beneficiária são instituições financeiras agindo por sua livre iniciativa.

8.4.2 As transferências de fundos, se forem efectuadas na mesma remessa, devem ser acompanhadas de toda a informação do ordenador tal como é exigida no ponto 8.4.1 acima descrito. Para as transferências de fundo efectuadas com a utilização de cartões de crédito ou de débito, caso sejam processadas na mesma remessa, a informação requerida pode ser simplificada para incluir no mínimo o número da conta ou do cartão do ordenador. As instituições devem assegurar que as transacções não rotineiras de tais fundos não sejam incluídas na mesma remessa.

8.5 Banca correspondente

8.5.1 Banca correspondente refere-se à disponibilização de uma conta corrente ou outra forma de responsabilidade e serviços relacionados por uma instituição (a instituição correspondente) a outra instituição (a instituição destinatária) com a finalidade de colmatar as suas necessidades de compensação, gestão de liquidez, financiamento e investimento. No estabelecimento de relacionamento com correspondentes, as instituições devem considerar os seguintes factores:

a) A gestão da instituição destinatária;

b) As actividades principais;

c) A localização da instituição (as instituições devem evitar estabelecer relacionamentos comerciais com instituições destinatárias localizados em jurisdições com políticas de «Conheça o seu cliente» pouco recomendáveis ou que tenham sido identificadas na lista dos PTNC publicada pelo GAFI);

d) Finalidade ou natureza prevista para a conta ou facilidades; e

e) A identidade de quaisquer terceiros que possam ter acesso aos serviços da instituição correspondente.

8.5.2 As instituições devem coligir informação suficiente relativamente às suas instituições destinatárias com o objectivo de compreender a natureza da sua actividade, reputação e supervisão e verificar se há quaisquer investigações referentes a branqueamento de capitais ou financiamento do terrorismo ou acções de entidades supervisoras contra as instituições destinatárias e devem evitar o estabelecimento de relações negociais com instituições «shell» incluindo «bancos shell»¹².

8.5.3 As instituições devem também avaliar e averiguar se os controlos sobre branqueamento de capitais e financiamento do terrorismo são adequados e eficientes. Deve ser exigida aprovação superior antes do estabelecimento de qualquer novo relacionamento comercial. As respectivas responsabilidades de cada instituição em matéria de branqueamento de capitais e de financiamento do terrorismo devem também ser documentados.

¹² “空殼銀行”指一銀行於一地區成立但並未實質存在於該地區，且亦未附屬於任何受監管之金融集團。

¹² «Bancos shell» refere-se a bancos incorporados em jurisdições onde não possuem presença física e não estão afiliados com nenhum grupo financeiro regulador.

8.5.4 當代理關係涉及維持“payable-through賬戶¹³”時，機構應確保以下情況：

a) 其客戶(授理機構) 已對可直接使用代理機構賬戶的客戶履行正常的客戶盡職調查責任；

b) 在代理機構要求時，授理機構能夠提供有關客戶的身份資料。

9. 高風險賬戶之持續監控

9.1 機構須對其客戶的正常賬戶活動有一定了解，以便可以察覺賬戶正常活動模式以外的交易。

9.2 對於所有賬戶，機構都應具備系統查察不尋常或可疑的賬戶交易模式。機構可以透過對某些特定級別或類別的賬戶設置參數以便發現不尋常或非常規的交易。任何與該客戶正常及預期活動不符的交易都應作出記錄交由機構的資深職員或AML/CFT條例執行主任覆查及跟進。可參閱由AMCM提供之可疑交易例子。

9.3 根據機構接受客戶政策而分類的較高風險賬戶(請參閱6.2及8所提及之高風險客戶例子)，機構須建立控制系統監視此等賬戶：

9.3.1 須向機構資深職員及/ 或AML/CFT 條例執行主任提供高風險賬戶足夠資料的定期報告，當中包括但不限於不尋常交易，及與機構的所有業務關係的總計；

9.3.2 負責私人銀行業務的管理人員須了解其高風險客戶的個人情況，同時須對第三者資料來源保持警覺。此類客戶的大額交易須得到高層批准。

10. AML/CFT 條例執行主任

10.1 機構須委任一位條例執行主任負責AML/CFT 條例的遵

8.5.4 Quando o relacionamento com o correspondente envolve a manutenção de «payable-through accounts»¹³, as instituições devem verificar se:

a) Os seus clientes (as instituições destinatárias) efectuaram todas as obrigações normais de devida diligência quanto a esses clientes que tenham acesso às contas das instituições correspondentes; e

b) As instituições destinatárias estão aptas para fornecer informação relevante quanto à identificação do cliente após solicitação das instituições correspondentes.

9. MONITORIZAÇÃO CONTÍNUA DE CONTAS DE ALTO-RISCO

9.1 As instituições devem ter conhecimento sobre a actividade normal da conta dos seus clientes a fim de poderem identificar as transacções que possam não se enquadrar no âmbito do padrão regular dos movimentos da referida conta.

9.2 Para todas as contas, as instituições devem ter sistemas para a detecção de movimentos nas contas não usuais ou de natureza suspeita. Isso pode ser implementado através do estabelecimento de limites para uma determinada classe ou categoria de contas. Deve ser prestada atenção especial às transacções que excedam os limites estabelecidos e toda e qualquer actividade que não seja consistente com as operações normais e esperadas do cliente devem ser comunicadas aos superiores ou ao «Funcionário Responsável» AML/CFT das instituições, para efeitos de investigação subsequente. Vejam-se os exemplos de operações de natureza suspeita.

9.3 Para as contas de risco mais elevado, classificadas segundo as políticas de aceitação dos seus clientes (veja-se igualmente os pontos 6.2 e 8 para exemplos de clientes de alto-risco), as instituições devem criar sistemas de controlo para a monitorização das contas:

9.3.1 Devem ser fornecidos regularmente aos directores, gerentes e ao «Funcionário Responsável» AML/CFT das instituições, relatórios com informação adequada das contas de alto-risco, incluindo mas não limitado para as transacções não usuais e consolidação do relacionamento total do cliente com a instituição;

9.3.2 Os quadros superiores encarregues do sector da banca privada devem conhecer o perfil pessoal dos clientes de alto-risco da instituição e estarem de sobreaviso às fontes de informação de terceiros. As transacções avultadas feitas por esses clientes devem ser aprovadas apenas por quadros superiores competentes para o efeito.

10. FUNCIONÁRIO RESPONSÁVEL AML/CFT

10.1 As instituições devem designar um «Funcionário Responsável» pelo cumprimento das medidas AML/CFT. A designação do «Funcionário Responsável» AML/CFT requer aprovação prévia da AMCM. Adicionalmente à competência e expe-

¹³ “Payable-through 賬戶” 指第三者直接使用進行其本身交易的代理賬戶。

¹³ «Payable-through accounts» refere-se às contas do correspondente que são usadas directamente por terceiros para transaccionar em seu próprio nome.

循。AML/CFT 條例執行主任的委任須得到 AMCM 的事先批准。除了合適能力及經驗之外，亦須考慮以下條件：

10.1.1 AML/CFT 條例執行主任應在機構組織架構內處於一合適的管理或資深位置；

10.1.2 上下級關係不應產生不當的影響而損害 AML/CFT 條例執行主任的角色；

10.1.3 AML/CFT 條例執行主任應能及時取得所有客戶檔案、交易記錄及其他相關資料。

11. 風險之管理

11.1 機構董事會或最高管理層須確保建立一個有效的 AML/CFT 系統，並通過制定適當程序進行有效實施。條例執行主任須協調及跟進所有有關高風險客戶及可疑交易的內部報告。

11.2 應訂定內部程序評估機構是否遵守 AML/CFT 政策及舉報可疑交易的法律規定。機構的內部審計部門在獨立評估風險管理及控制上扮演重要角色。審計工作應包括審核 AML/CFT 政策及程序的遵循，以確保監控系統的有效性。

11.3 所有機構都應有一個持續的僱員培訓計劃，以使所有員工都就 AML/CFT 措施及其他有關程序得到適當培訓。培訓計劃應按員工不同的需要而設計，尤其是新員工，前線員工，監督員工以及具條例執行及審計職能之員工。例如，必須教育新員工 AML/CFT 政策的重要性以及其他基本要求。直接面對公眾的前線員工應得到培訓以能使用合理手段核實客戶的身份，能執行持續盡職調查措施處理現有客戶的賬戶，以及能察覺到可疑交易的模式。監督員工的培訓應在監督技巧方面以確保政策及程序的適當執行。對於具條例執行及審計職能之員工，其培訓應集中在其相關範疇。同時亦應定期安排更新培訓，確保員工不會忘記其責任以及能掌握新的發展。

12. 記錄之保存

12.1 機構應將所有客戶資料的記錄，包括來往賬記錄、有關資金轉帳交易記錄，在交易完成日起計最少保存五年（但不妨礙

riência apropriadas, devem também ser considerados os seguintes critérios:

10.1.1 O «Funcionário Responsável» AML/CFT deve deter uma posição sénior apropriada ou de gerência na estrutura organizacional da instituição;

10.1.2 As linhas de participação devem ser tais que o papel do «Funcionário Responsável» AML/CFT não seja afectado por influência indevida da linha de gestão; e

10.1.3 O «Funcionário Responsável» AML/CFT, a todo o tempo, deve ter completo acesso aos ficheiros dos clientes, registos de transacções e qualquer outra informação relevante.

11. GESTÃO DO RISCO

11.1 O conselho de administração ou órgão superior de gestão das instituições deve estar totalmente empenhado na implementação do sistema de «AML/CFT», estabelecendo os procedimentos adequados e assegurando a sua plena eficácia. O «Funcionário Responsável» deve coordenar e dar seguimento aos relatórios internos sobre os clientes de alto-risco e as transacções suspeitas.

11.2 Devem existir procedimentos internos para avaliar se as políticas de «AML/CFT» da instituição e as obrigações legalmente previstas para a participação de transacções suspeitas estão a ser devidamente seguidas. O departamento de auditoria interna das instituições desempenham um papel importante na avaliação independente da gestão de risco e dos seus controlos. A verificação da conformidade das políticas e procedimentos de «AML/CFT» deve constar do programa de auditoria a fim de assegurar a eficácia dos respectivos sistemas de controlo.

11.3 Todas as instituições devem ter programas contínuos de formação dos seus trabalhadores para que estes estejam adequadamente familiarizados e conhecedores das medidas de «AML/CFT» e de outros procedimentos relevantes. O programa de formação deve ser delineado conforme as diferentes necessidades dos seus trabalhadores, em particular, dos recém-admitidos, trabalhadores de balcão, de supervisão ou com funções de auditoria. Por exemplo, os trabalhadores recém-admitidos devem ser informados da importância das políticas e procedimentos de «AML/CFT» e dos requisitos básicos das instituições. Os trabalhadores de balcão que trabalham directamente com o público devem possuir a formação adequada para verificarem a identidade de novos clientes, para exercerem as diligências necessárias no tratamento das contas dos actuais clientes numa base constante e para detectarem padrões de transacções suspeitas. O pessoal de supervisão deve possuir formação adequada na monitorização da execução adequada das políticas e procedimentos. A formação para o pessoal com funções de auditoria deve ser feita na respectiva área. Devem ser fornecidos regularmente cursos de reciclagem para relembrar os trabalhadores das suas responsabilidades e de os manter informados sobre os desenvolvimentos mais recentes.

12. MANUTENÇÃO DE REGISTOS

12.1 As instituições devem manter todos os registos referentes à identificação do cliente, incluindo os da abertura das contas e pormenores das transacções envolvendo transferência de fundos pelo menos por 5 anos (sem prejuízo das estipulações

其他法律及法規的規定¹⁴)，即使客戶在進行交易後終止與機構的賬戶關係仍然如此。與客戶終止業務關係之後，機構亦應將透過客戶盡職調查而取得的身分資料、賬戶檔案及業務函件最少保存五年（但不妨礙其他法律及法規的規定¹⁵）。

12.2 上述記錄須按照第 7/2006 號行政法規第六條所規定之方式保存。當有需要時，該等記錄亦應可隨時提供予本澳有權限當局作調查。

13. 可疑交易之舉報

13.1 按第 2/2006 號法律及第 3/2006 號法律的規定，所有涉嫌被用以轉換、轉移或掩飾不法取得的資金或財產，以隱藏其真正擁有人及來源以使其看來是來自一合法來源的交易，都視為可疑的清洗黑錢及 / 或恐怖份子融資交易，又或簡稱可疑交易。

13.2 按照第 7/2006 號行政法規第 7 條之規定，受本指引規範之機構應於有關交易進行後兩個工作天內，將可疑交易報告金融情報辦公室 (GIF) (請同時參閱 14 —— 最後及過渡性之規定)。

13.3 機構應設有查察及舉報可疑交易之適當程序文件，該等程序應包括：

13.3.1 應有清楚界定之渠道由不同職級人員將查察到之可疑交易向 AML/CFT 條例執行主任作出報告；

13.3.2 AML/CFT 條例執行主任應就所有人員之報告作出記錄，該記錄須包括可疑交易所有資料、對有關交易進行分析之證據、決定向上述 13.2 所指之 GIF 舉報與否之理由；

13.3.3 當決定舉報由有關人員所查察到之可疑交易時，AML/CFT 條例執行主任應於有關交易進行後兩個工作天內報知上述 13.2 所指之 GIF。有關可疑交易之舉報必須迅速作出及不應受管理程序所阻延。

noutras leis e regulamentos)¹⁴ desde a data da efectivação das transacções não obstante os clientes tenham cessado entretanto a sua relação negocial com as instituições. As instituições devem manter igualmente registos sobre os dados de identificação obtidos do cliente através do processo de diligências devidas, ficheiros de contabilidade e correspondência trocada durante pelo menos 5 anos (sem prejuízo do estipulados noutra leis e regulamentos)¹⁵ depois de cessar o relacionamento com o cliente.

12.2 Os registos acima mencionados devem ser mantidos em conformidade com o disposto no artigo 6.º do Regulamento Administrativo n.º 7/2006. Adicionalmente, quando necessário, os registos devem ser imediatamente disponibilizados às entidades reguladoras ou judiciais de Macau para efeitos de investigação.

13. PARTICIPAÇÃO DE TRANSACÇÕES

13.1 São consideradas transacções suspeitas do crime de branqueamento de capitais e/ou do crime de financiamento do terrorismo, conforme estabelecido na Lei n.º 2/2006 e Lei n.º 3/2006, todas aquelas que são suspeitas de converter, transferir ou dissimular dinheiro ou quaisquer activos obtidos de forma ilegal com o propósito de ocultar quem é o verdadeiro proprietário dos fundos e a sua origem para dar a impressão de que os mesmos provieram de uma fonte legítima.

13.2 As instituições abrangidas pela presente directiva, conforme estabelecido no artigo 7.º do Regulamento Administrativo n.º 7/2006, devem participar ao Gabinete de Informação Financeira (GIF) quaisquer transacções suspeitas, no prazo de dois dias úteis após a sua realização (agradecendo que se leia o n.º 14 - Disposições finais e transitórias).

13.3 As instituições devem ter adequados procedimentos documentais a respeito da detecção e participação de transacções suspeitas, as quais devem abranger o seguinte:

13.3.1 Deve estar definido claramente um canal para participar transacções suspeitas detectadas pelo pessoal a todos os níveis ao «Funcionário Responsável AML/CFT»;

13.3.2 O «Funcionário Responsável AML/CFT» deve manter um registo de todos esses relatórios submetidos pelo pessoal, os quais devem incluir todos os pormenores das transacções suspeitas, prova da análise efectuada às transacções e as razões conducentes ou não à participação dessas transacções ao GIF; e

13.3.3 No caso da decisão ser no sentido de comunicar as transacções suspeitas detectadas pelo pessoal em apreço, o «Funcionário Responsável AML/CFT» deve participar as mesmas ao GIF, no prazo de dois dias úteis após a sua realização. É essencial que a participação das transacções suspeitas seja célere e não objecto de atraso indevido por burocracia.

¹⁴ 例如，商法典第四十九條規定所有簿冊、函件、及與金融機構及其他公司業務有關的其他文件須保存最少十年。

¹⁵ 同上附註 14。

¹⁴ Por exemplo, o artigo 49.º do Código Comercial impõe 10 anos como o período mínimo de manutenção para os livros, a correspondência e outra documentação justificativa da actividade de instituições financeiras e outras entidades.

¹⁵ Idem

13.4 可疑交易之報告應包括本指引所規定客戶身份之一切有關資料，以及明示有關所查察到與客戶常規往來模式有異之交易。

13.5 按照第2/2006號法律第七條第四款之規定，受本指引規範機構之股東、董事、管理人員及任何僱員不可向任何第三者包括與可疑交易有關之客戶披露可疑交易報告內之任何資料。

13.6 按照第2/2006號法律第七條第三款之規定，善意作出舉報可疑交易之實體，不視為違反任何保密義務，亦無須因此而負上任何責任。

13.7 不遵守第7/2006號行政法規第七條規定之舉報要求，概視為行政違法，自然人將被處以澳門幣一萬元至澳門幣五十萬元之罰款，而對法人則處以澳門幣十萬元至澳門幣五百萬元之罰款。如違法者因作出有關違法行為而獲得的經濟利益高於最高罰款額的一半（即澳門幣二十五萬元（自然人）或澳門幣二百五十萬元（法人）），根據同一行政法規第九條第三款之規定，罰款額將提高至該經濟利益的兩倍。另一方面，不遵守本指引所規定之要求亦視為行政違法，亦可受到《金融體系法律制度》第四編第二章所載之罰則處罰。

14. 最後及過渡性之規定

14.1 本指引於二零零六年十一月十二日起生效，與第7/2006號行政法規生效日一致。

14.2 按照第2/2006號法律第十條第一款之規定，六月一日第24/98/M號法令過渡地適用至第7/2006號行政法規之生效日止。因此在過渡期內，應繼續將可疑交易報告遞交予司法警察局並同時知會AMCM。

14.3 在過渡期完結後，即二零零六年十一月十二日開始，可疑交易應直接向GIF報告，但無須將之知會AMCM。在適當時間將向金融機構發出指示要求將有關舉報可疑交易之定期統計數據提交AMCM。

14.4 AMCM將另行以書面通知舉報可疑交易須使用之標準表格。

14.5 由生效日起，機構應向所有新賬戶或新業務關係實施本指引所規定之措施。對於現存之賬戶或業務關係，機構應以風險基礎取向識別較高風險之客戶首先與之檢查，另外則訂定條件引

13.4 A participação de transacções suspeitas deve incluir toda a informação relevante para a identificação dos clientes especificados nesta directiva e indicar as transacções detectadas como estando fora do padrão normal de actividade dos clientes.

13.5 Não é permitido que os accionistas, administradores, gerentes e outros trabalhadores das entidades abrangidas por esta directiva alertem os seus clientes que informações relativas aos mesmos sobre transacções suspeitas estão a ser participadas, em conformidade com o disposto no n.º 4 do artigo 7.º da Lei n.º 2/2006.

13.6 De acordo com o n.º 3 do artigo 7.º da Lei n.º 2/2006, quaisquer instituições que denunciem de boa fé transacções de natureza suspeita não incorrem em responsabilidade civil e criminal e não serão responsabilizados pela possível violação do dever de sigilo.

13.7 O incumprimento da obrigação de participação estipulada no artigo 7.º do Regulamento Administrativo n.º 7/2006 é considerado infracção administrativa, punível com multa de dez mil (MOP 10 000,00) a quinhentas mil patacas (MOP 500 000,00), para pessoas singulares ou de cem mil (MOP 100 000,00) a cinco milhões de patacas (MOP 5 000 000,00), para pessoas colectivas, ou, quando o benefício económico obtido através da actividade de branqueamento de capitais exceda um valor superior a metade do montante máximo (e.g., MOP 250 000,00 nos casos de infractor ser pessoa singular ou MOP 2 500 000,00 nos casos de infractor ser pessoa colectiva), o valor da multa será o dobro do benefício económico, de acordo com o n.º 3 do artigo 9.º do acima citado Regulamento Administrativo. Por outro lado, qualquer incumprimento com as disposições desta directiva é considerado infracção administrativa e sujeito às sanções estabelecidas no Capítulo II da Parte IV do Regime Jurídico do Sistema Financeiro (RJSF).

14. DISPOSIÇÕES FINAIS E TRANSITÓRIAS

14.1 Esta directiva entra em vigor no dia 12 de Novembro de 2006, em conformidade com o início de vigência do Regulamento Administrativo n.º 7/2006.

14.2 De acordo com o estipulado no n.º 1 do artigo 10.º da Lei n.º 2/2006, o Decreto-Lei n.º 24/98/M, de 1 de Junho, é aplicável transitoriamente até à data da entrada em vigor do Regulamento Administrativo n.º 7/2006. Assim, o relatório de transacções suspeitas deve continuar a ser efectuado à Polícia Judiciária com conhecimento à AMCM durante o período de transição.

14.3 Após o final do período transitório, isto é, 12 de Novembro de 2006, o relatório das transacções de natureza suspeita deve ser comunicado directamente ao GIF, sem conhecimento à AMCM. Oportunamente serão emitidas instruções específicas para as instituições financeiras enviarem à AMCM estatísticas periódicas respeitantes à participação de transacções suspeitas.

14.4 Os relatórios de transacções de natureza suspeita serão efectuados em impressos padronizados que serão aconselhados por escrito pela AMCM.

14.5 As instituições devem implementar as medidas estabelecidas nesta directiva em todas as novas contas ou em novos relacionamentos comerciais a partir da data da vigência desta directiva. Para as contas actuais ou relações comerciais, as instituições devem adoptar a «risk-based approach» para identificar os clientes de maior risco que devem ser objecto de apreciação prio-

發對較低風險賬戶或業務關係進行檢查（例如出現不尋常交易、大額交易或交易模式與背景有異）。

14.6 由本指引公布日起計一個月內，每一機構應就委任一位 AML/CFT 條例執行主任向 AMCM 提交申請，由 AMCM 事先批准。

14.7 有關實施本指引所引起之任何疑問，請聯絡 AMCM 銀行監察處。

反洗錢及反恐融資大額現金交易指引

1. 簡介

1.1 本“反洗錢及反恐融資大額現金交易指引”取代二零零二年五月九日第 073/B/2002-DSB/AMCM 號傳閱文件所發出之指引。

1.2 目的是為建立大額現金交易之持續監控系統提供指引，以補充為金融機構所定打擊清洗黑錢及反恐融資之標準程序。

1.3 本指引按第 2/2006 號法律、第 3/2006 號法律及第 7/2006 號行政法規所規定有關採取客戶盡職調查措施及舉報可疑清洗黑錢及恐怖主義融資交易之要求而訂定。根據該行政法規第七條規定，所有受澳門金融管理局（AMCM）監管之實體須於有關交易進行後兩個工作天內向金融情報辦公室（GIF¹）報告有跡象顯示實施清洗黑錢及恐怖主義融資犯罪之交易。

1.4 為提升獲許可機構及其員工有關需要打擊清洗黑錢及恐怖主義融資的認知程度，本指引用以補充同一通告所公布之金融機構反洗錢及反恐融資指引，以便建立針對偶然及現金交易之額外監控系統，並將範圍擴展至兌換店、現金速遞公司及其他進行現金交易之金融機構。

ritária, ou estabelecer critérios para revisão das contas ou relacionamentos comerciais de menor risco (p.e., transacções não habituais, transacções de elevado montante ou transacções que não se coadunem com o historial do cliente).

14.6 No prazo de um mês a contar da data de publicação desta directiva, cada instituição deve submeter à prévia aprovação da AMCM a designação de um «Funcionário Responsável AML/CFT».

14.7 Quaisquer pedidos de esclarecimentos sobre a implementação desta directiva devem ser solicitados ao Departamento de Supervisão Bancária da AMCM.

DIRECTIVA CONTRA O BRANQUEAMENTO DE CAPITAIS E O FINANCIAMENTO AO TERRORISMO SOBRE TRANSACÇÕES COM ELEVADO MONTANTE EM NUMERÁRIO

1. INTRODUÇÃO

1.1 Esta «Directiva contra o branqueamento de capitais e o financiamento ao terrorismo sobre transacções com elevado montante em numerário» substitui a emitida ao abrigo da Circular n.º 073/B/2002-DSB/AMCM, de 9 de Maio de 2002.

1.2 O objecto é proporcionar instruções no estabelecimento de um sistema permanente de monitorização de transacções com elevado montante em numerário, em complemento ao conjunto de procedimentos comuns no combate ao branqueamento de capitais e ao financiamento do terrorismo para as instituições financeiras.

1.3 Esta directiva tem em atenção os requisitos constantes do Regulamento Administrativo n.º 7/2006, Lei n.º 2/2006 e Lei n.º 3/2006 para se tomarem medidas adequadas quanto aos clientes e para se participarem as transacções suspeitas de branqueamento de capitais e/ou financiamento do terrorismo. De acordo com o disposto no artigo 7.º do Regulamento Administrativo em apreço, todas as entidades sujeitas à supervisão da Autoridade Monetária de Macau (AMCM) devem participar quaisquer transacções com indícios de branqueamento de capitais e/ou financiamento do terrorismo ao Gabinete de Informação Financeira (GIF¹), no prazo de dois dias úteis após a realização dessas transacções.

1.4 A fim de se aumentar o nível de consciencialização das entidades autorizadas e dos seus trabalhadores sobre a necessidade de combaterem o branqueamento de capitais e o financiamento ao terrorismo, esta directiva é emitida para complementar a nossa directiva contra o branqueamento de capitais e financiamento do terrorismo para instituições financeiras promulgada através do mesmo Aviso, alargando-se o seu âmbito às casas de câmbio e às sociedades de entrega rápida de valores em numerário e outras instituições financeiras relativamente às transacções em numerário.

¹ 由第 227/2006 號行政長官批示所成立之“金融情報辦公室”之葡文縮寫。

¹ Foi estabelecido pelo Despacho do Chefe do Executivo n.º 227/2006.

2. 適用之範圍

2.1 本指引適用於進行現金交易之下列機構：

2.1.1 按九月十五日第38/97/M號法令、九月十五日第39/97/M號法令及以前法例規定許可在本澳從事兌換業務之機構；

2.1.2 按五月五日第15/97/M號法令規定許可在本澳從事現金速遞業務之機構；

2.1.3 按九月二十日第51/93/M號法令規定許可在本澳從事融資租賃業務之機構；

2.1.4 按十月十六日第54/95/M號法令規定許可在本澳從事風險資本業務之機構；

2.1.5 按六月二十八日第25/99/M號法令規定許可在本澳從事財產管理業務之機構。

2.2 當與未建立或維持賬戶關係之客戶進行現金交易時，本指引亦適用於下列機構：

2.2.1 按七月五日第32/93/M號法令核准之《金融體系法律制度》規定許可之信用機構、金融公司、金融中介公司及其他金融機構，不論其為本地成立或外地機構之本澳分行；

2.2.2 按十月十八日第58/99/M號法令及前法例規定離岸制度許可之離岸金融機構，但不包括從事保險業務之機構。

3. 現金交易之定義

3.1 現金交易指：

3.1.1 任何貨幣大額現金或支票之存款及提款交易；

3.1.2 任何貨幣大額現金或支票之兌換或匯款交易；

3.1.3 在短時間內頻頻作出之交易，伴以任何貨幣大額現金或支票之兌換或匯款；

3.1.4 以細小面值之任何貨幣硬幣及紙幣作大額兌換或匯款之交易；

3.1.5 任何其他交易牽涉到收取或支付現金，包括兌現任何貨幣之旅行支票、匯票/郵政匯票、銀行匯票或其他貨幣票據。

2. ÂMBITO DE APLICAÇÃO

2.1 Esta directiva aplica-se às transacções em numerário efectuadas pelas entidades a seguir descritas:

2.1.1 Entidades autorizadas ao abrigo do Decreto-Lei n.º 38/97/M e Decreto-Lei n.º 39/97/M, ambos de 15 de Setembro, e legislação anterior sobre o comércio de câmbios em Macau;

2.1.2 Entidades autorizadas ao abrigo do Decreto-Lei n.º 15/97/M, de 5 de Maio, a efectuar entregas rápidas de valores em numerário em Macau;

2.1.3 Entidades autorizadas ao abrigo do Decreto-Lei n.º 51/93/M, de 20 de Setembro, para exercer a actividade de «leasing» em Macau;

2.1.4 Entidades autorizadas ao abrigo do Decreto-Lei n.º 54/95/M, de 16 de Outubro, para exercer a actividade de sociedades de capital de risco em Macau;

2.1.5 Entidades autorizadas ao abrigo do Decreto-Lei n.º 25/99/M, de 28 de Junho, a exercer a actividade de gestão de patrimónios.

2.2 Esta directiva é também aplicável às seguintes entidades quando efectuarem transacções em numerário com clientes sem estabelecer ou manter contas abertas:

2.2.1 Instituições de crédito, sociedades financeiras, intermediários financeiros e quaisquer entidades financeiras, constituídas localmente e/ou sucursais de instituições do exterior, autorizadas ao abrigo do Regime Jurídico do Sistema Financeiro (RJFSF), aprovado pelo Decreto-Lei n.º 32/93/M, de 5 de Julho;

2.2.2 Entidades financeiras «offshore», com excepção das que exerçam a actividade seguradora, autorizadas ao abrigo do regime jurídico do «offshore», aprovado pelo Decreto-Lei n.º 58/99/M, de 18 de Outubro, e legislação precedente.

3. DEFINIÇÃO DE TRANSACÇÕES EM NUMERÁRIO

3.1 Transacções em numerário significam:

3.1.1 Transacções onde são efectuados depósitos e levantamentos de quantias elevadas em numerário ou por cheque em qualquer moeda;

3.1.2 Transacções que envolvam trocas ou transferências de quantias elevadas em numerário ou por cheque em qualquer moeda;

3.1.3 Transacções que são efectuadas com grande frequência em intervalos curtos de tempo e acompanhadas por troca ou transferência de quantias elevadas em numerário ou por cheque em qualquer moeda;

3.1.4 Transacções onde elevadas quantias de moedas ou notas de reduzido valor facial em qualquer moeda são trocadas ou transferidas;

3.1.5 Quaisquer outras transacções que envolvam o recebimento ou o pagamento em numerário, incluindo as referentes a cheques de viagem, ordens de caixa ou postais, saques bancários ou outros instrumentos monetários em qualquer moeda.

4. 客戶身份資料及記錄保留之規定

4.1 任何金額等於或超過澳門幣/港幣八千元²(MOP/HKD 8,000) 或同等金額外幣之跨境電匯，或任何 3.1 所定之其他現金交易，其金額等於或超過澳門幣/港幣二萬元³(MOP/HKD 20,000) 或同等金額之外幣，應保留適當記錄並應載有下列資料：

4.1.1 匯出澳門以外地點之匯款

- a) 交易日期及參考編號；
- b) 交易種類、貨幣、金額及匯款交收日期；
- c) 指示之詳細資料(包括收款人之姓名、地址或賬戶編號，收款人機構之名稱及地址⁴，以及匯款人給予收款人或有之訊息)；
- d) 如匯款人或其代表親身辦理匯款手續，必須查證其姓名及有效之身份證明文件(由政府當局發出)；
- e) 匯款人電話號碼及地址。

4.1.2 由澳門以外地點匯入之匯款

- a) 交易日期及參考編號；
- b) 交易種類、貨幣、金額及匯款交收日期；
- c) 指示之詳細資料(包括匯款人及收款人之姓名、地址或賬戶編號，匯款機構之名稱及地址⁵，以及匯款人給予收款人或有之訊息)；
- d) 如收款人親身辦理收款手續，必須查證其姓名及之有效之身份證明文件(由政府當局發出)。

4.1.3 兌換交易

- a) 交易參考編號；
- b) 交易之日期及時間；
- c) 所兌換之貨幣及金額；
- d) 兌換率；

² 不妨礙其他特別法律及法規的規定，例如五月五日第15/97/M號法令有關現金速遞業務。

³ 與註解 2 同。

⁴ 機構地址可為地址，SWIFT、電傳、電報地址代碼或其他可識別身份之標準代碼。

⁵ 與註解 4 同。

4. CONDIÇÕES NECESSÁRIAS PARA O REGISTO E A IDENTIFICAÇÃO DE CLIENTES

4.1 Para quaisquer das transferências/remessas telegráficas e transfronteiras, que excedam o montante de MOP/HKD 8 000,00² ou o equivalente em qualquer outra moeda, ou das outras transacções mencionadas em 3.1 acima, que excedam o montante de MOP/HKD 20 000,00³ ou o equivalente em qualquer outra moeda, devem ser efectuados registos apropriados dos quais devem constar as informações a seguir discriminados:

4.1.1 Remessas para o exterior de Macau

- a) Data e número de referência da transacção;
- b) Tipo de transacção, moeda, quantia e data-valor da remessa;
- c) Pormenor das instruções (incluindo nome, endereço e/ou número da conta do beneficiário, nome e endereço⁴ da instituição do beneficiário e mensagem do remetente ao beneficiário, se houver);
- d) O nome e o documento válido de identificação (emitido pelos serviços públicos) do remetente ou do seu representante devem ser verificados pessoalmente; e

e) Número de telefone e endereço do remetente.

4.1.2 Remessas do exterior para Macau

- a) Data e número de referência da transacção;
- b) Tipo de transacção, moeda, quantia e data-valor da remessa;
- c) Pormenor das instruções incluindo nome e endereço ou número de conta do beneficiário e do remetente e nome e endereço⁵ da instituição remetente e mensagem do remetente ao beneficiário, se houver; e

d) O nome e o documento válido de identificação (emitido pelos serviços públicos) do beneficiário devem ser verificados caso o beneficiário se apresentar pessoalmente.

4.1.3 Transacções de câmbio em numerário

- a) Número de referência da transacção;
- b) Data e hora da transacção;
- c) Moedas e quantia transaccionada;
- d) A taxa de câmbio utilizada;

² Sem prejuízo das estipulações noutras leis e regulamentos, nomeadamente Decreto-Lei n.º 15/97/M, de 5 de Maio, sobre actividade de entregas rápidas de valores em numerário.

³ Veja-se a nota n.º 2 acima.

⁴ O endereço da instituição pode ser os códigos para o swift, telex, telegrama ou quaisquer outros estandardizados que sejam identificáveis.

⁵ Veja-se a nota n.º 4 acima.

e) 客戶之姓名、身份證明文件之類別及編號；

f) 客戶之電話號碼或地址。

4.1.4 兌現交易

a) 交易日期及參考編號；

b) 票據種類、貨幣、金額；

c) 兌換率；

d) 客戶之姓名、身份證明文件之類別及編號；

e) 客戶之電話號碼、或地址、或或有之賬戶編號。

4.1.5 對於任何其他現金交易，須記錄上述規定之類似相關資料。

4.2 必須記錄之身份證明資料應包括姓名、身份證(澳門永久性居民身份證或其他同等之身份證明文件)或旅行證件編號及簽發地點。機構應採取合理措施參照身份證明文件核實客戶之身份。機構亦須了解客戶是否代替其他人士進行該等現金交易。在此情況下，須記錄所有涉及該等交易人士之身份資料。

4.3 倘若上述4.1.1所指之匯款載於一批轉賬(batch transfer)內，所有規定之資料須同時載於該批(batch)之內。

4.4 除非已記錄上述4.1至4.3所指定之資料，否則所有受本指引規範之機構不應與有關客戶進行現金交易。當欠缺上述4.1.2所規定之匯入匯款中之始發人資料時，機構應嘗試取得及記錄此等資料。

4.5 應將交易記錄、或有之業務函件及所有規定之客戶資料由交易完成日起計保存最少五年(但不妨礙其他法律及法規的規定⁶)，及該等記錄亦應可隨時提供予AMCM及其他執法機構作調查。

5. 高風險現金交易之持續監控

5.1 所有機構應就高風險現金交易設有監控系統。就本指引而言，任何等於或超過澳門幣/港幣二十五萬元(MOP/HKD 250,000)

e) Nome, número e tipo de documento de identificação do cliente; e

f) Número de telefone e/ou endereço do cliente.

4.1.4 Transacções cambiais em numerário

a) Data e número de referência da transacção;

b) Tipo, denominação e montante do instrumento;

c) A taxa de câmbio utilizada;

d) Nome, número e tipo de documento de identificação do cliente;

e) Número de telefone, ou endereço ou número de conta, caso haja, do cliente.

4.1.5 Para quaisquer outras transacções em numerário, devem ser igualmente registadas informações semelhantes às mencionadas anteriormente.

4.2 O nome, o número do documento de identificação (Bilhete de Identidade de Residente Permanente ou outros documentos equivalentes de identificação) ou documentos de viagem e o local de emissão, constituem a informação necessária de identificação a ser registada. As entidades devem tomar medidas razoáveis para verificar a identidade do cliente por referência aos documentos de identificação. As entidades devem saber igualmente se as transacções em numerário estão a ser realizadas por conta de terceiros. Em tais casos, devem ser registadas as informações de identificação de todas as pessoas envolvidas.

4.3 Se as remessas mencionadas anteriormente em 4.1.1 fizeram parte duma transferência de «batch», toda a informação especificada deve ser mantida junto da transferência.

4.4 Todas as entidades abrangidas por esta directiva não devem efectuar transacções em numerário para um cliente, sem que as informações indicadas nos parágrafos 4.1 a 4.3 precedentes sejam registadas. Para as informações originárias das remessas vindas do exterior especificadas anteriormente em 4.1.2, as entidades devem envidar os seus esforços no sentido de as obterem e registarem caso não tenham sido disponibilizadas.

4.5 Os registos das transacções, a respectiva correspondência caso exista e a informação necessária em relação ao cliente devem ser mantidos pelo menos por 5 anos (sem prejuízo das estipulações noutras leis e regulamentos)⁶, a contar da data das transacções e devem estar sempre disponíveis para investigação pela AMCM e/ou outras entidades reguladoras ou judiciais.

5. MONITORIZAÇÃO PERMANENTE DE TRANSACÇÕES DE ALTO RISCO EM NUMERÁRIO

5.1 Todas as entidades devem ter um sistema de monitorização para transacções de alto risco em numerário. Para efeitos desta directiva, quaisquer transacções de valor igual ou que excedam MOP/HKD 250 000,00 ou o equivalente em qualquer outra

⁶ 例如，商法典第四十九條規定所有簿冊、函件、及與金融機構及其他公司業務有關的其他文件須保存最少十年。

⁶ Por exemplo, o artigo 49.º do Código Comercial impõe 10 anos como o período mínimo de manutenção para os livros, a correspondência e outra documentação justificativa da actividade de instituições financeiras e outras entidades.

或其他等值貨幣之現金交易視為高風險現金交易，應受到下列額外之控制措施及持續監察：

5.1.1 該等交易應由資深人員連署或批准；

5.1.2 應採取足夠之客戶盡職調查，包括核實客戶身份資料、資金來源及交易之目的；

5.1.3 列出高風險現金交易之定期報告應交予AML/CFT 條例執行主任或其他合適之資深人員以作檢討及監察；

5.1.4 高風險現金交易之定期報告、有關文件及資料應適當存檔，以便隨時由 AMCM 及 / 或其他執法機構調查。

6. 可疑交易之舉報

6.1 任何有跡象顯示進行按第2/2006號法律及3/2006號法律所訂定之清洗黑錢及恐怖主義融資犯罪交易，或任何被懷疑用以實施轉換，轉移或掩飾不法資金或財產，以隱藏其真正擁有權及來源並使其看來是來自一合法來源的交易，都視為可疑的清洗黑錢及 / 或恐怖份子融資交易，又或簡稱可疑交易。

6.2 按照第7/2006號行政法規第七條之規定，受本指引規範之機構應於有關交易進行後兩個工作天內，將可疑交易報知金融情報辦公室（GIF）（請同時參閱7——最後及過渡性之規定）。

6.3 可疑交易之舉報應包括上述4所指定之資料。

6.4 按照第2/2006號法律第七條第四款之規定，受本指引規範機構之股東、董事、管理人員及任何僱員不可向任何第三者包括與可疑交易有關之客戶披露可疑交易報告內之任何資料。

6.5 按照第2/2006號法律第七條第三款之規定，善意作出舉報可疑交易之實體，不視為違反任何保密義務，亦無須因此而負上任何責任。

6.6 不遵守第7/2006號行政法規第七條規定之舉報要求，概視為行政違法，根據同一行政法規第九條第一款之規定，自然人將

moeda, são consideradas transacções de alto risco em numerário, as quais devem ser objecto de medidas adicionais de controlo e monitorização permanente, conforme segue:

5.1.1 As transacções devem ser ratificadas ou sancionadas por funcionário de nível apropriado em termos de categoria;

5.1.2 Devem ser aplicadas medidas adequadas quanto aos clientes, as quais incluem a verificação da identidade do cliente, a origem dos fundos e a finalidade das transacções;

5.1.3 Devem ser submetidos ao «Funcionário Responsável AML/CFT», ou outros funcionários de categoria superior, relatórios periódicos listando as transacções de alto risco em numerário para efeitos de análise e monitorização;

5.1.4 Devem ser arquivados adequadamente e mantidos disponíveis, a todo o tempo, para investigação pela AMCM e/ou outras entidades reguladoras ou judiciais, os relatórios periódicos referentes a transacções de alto risco em numerário, documentação e informações respectivas.

6. PARTICIPAÇÃO DE TRANSACÇÕES SUSPEITAS

6.1 São consideradas transacções suspeitas do crime de branqueamento de capitais e/ou do crime de financiamento do terrorismo, conforme estabelecido na Lei n.º 2/2006 e Lei n.º 3/2006, todas aquelas que são suspeitas de converter, transferir ou dissimular dinheiro ou quaisquer activos obtidos de forma ilegal com o propósito de ocultar quem é o verdadeiro proprietário dos fundos e a sua origem para dar a impressão de que os mesmos provieram de uma fonte legítima.

6.2 As entidades abrangidas pela presente directiva devem participar ao Gabinete de Informação Financeira (GIF) ao abrigo do Artigo 7.º do Regulamento Administrativo n.º 7/2006 quaisquer transacções suspeitas, dois dias úteis após a sua realização (veja igualmente o ponto 7 - Disposições Finais e Transitórias).

6.3 O relatório de transacções suspeitas deve incluir a informação especificada no ponto 4.

6.4 Não é permitido que os accionistas, administradores, gerentes e outros trabalhadores das entidades abrangidas por esta directiva alertem os seus clientes que informações relativas aos mesmos sobre transacções suspeitas estão a ser participadas, em conformidade com o disposto no n.º 4 do artigo 7.º da Lei n.º 2/2006.

6.5 Segundo o parágrafo 3.º do artigo 7.º da Lei n.º 2/2006, todas as entidades que denunciem de boa fé transacções com natureza suspeita estão protegidas de responderem civil e criminalmente por esse acto e de não terem violado o dever de sigilo profissional.

6.6 O incumprimento da obrigação de participação estipulada no artigo 7.º do Regulamento Administrativo n.º 7/2006 é considerado infracção administrativa, punível com multa de dez mil (MOP 10 000,00) a quinhentas mil patacas (MOP 500 000,00), para pessoas singulares ou de cem mil (MOP 100 000,00) a cinco milhões de patacas (MOP 5 000 000,00), para pessoas colectivas, em conformidade com o n.º 1 do artigo 9.º do referido Regulamento Administrativo, ou, sempre que o benefício económico obtido através da actividade de branqueamento de capitais exceda um valor superior a metade do montante máximo (e.g., MOP 250 000,00

被處以澳門幣一萬元至澳門幣五十萬元之罰款，而對法人則處以澳門幣十萬元至澳門幣五百萬元之罰款。如違法者因作出有關違法行為而獲得的經濟利益高於最高罰款額的一半（即澳門幣二十五萬元（自然人）或澳門幣二百五十萬元（法人）），根據同一行政法規第九條第三款之規定，罰款額將提高至該經濟利益的兩倍。另一方面，不遵守本指引所規定之要求亦視為行政違法，亦可受到《金融體系法律制度》第四編第二章所載之罰則處罰。

7. 最後及過渡性之規定

7.1 本指引於二零零六年十一月十二日起生效，與第7/2006號行政法規生效日一致。

7.2 按照第2/2006號法律第十條第一款之規定，六月一日第24/98/M號法令過渡地適用至第7/2006號行政法規之生效日止。因此在過渡期內，應繼續將可疑交易報告遞交予司法警察局並同時知會 AMCM。

7.3 在過渡期完結後，即二零零六年十一月十二日開始，可疑交易應直接向 GIF 報告，但無須將之知會 AMCM。在適當時間將向金融機構發出指示要求將有關舉報可疑交易之定期統計數據提交 AMCM。

7.4 AMCM將另行以書面通知舉報可疑交易須使用之標準表格。

7.5 受本指引規範之機構應參照同一通告所公布之金融機構反洗錢及反恐融資指引第3、4、5、6、11、12及13部份之有關要求，並按其業務性質、規模及風險特徵建立適當的 AML/CFT 風險管理系統，包括政策、程序、控制及持續培訓等。

7.6 有關實施本指引所引起之任何疑問，請聯絡 AMCM 銀行監察處。

(是項刊登費用為 \$47,553.00)

nos casos do infractor ser pessoa singular ou MOP 2 500 000,00 nos casos de infractor ser pessoa colectiva), o valor da multa será o dobro do benefício económico, de acordo com o n.º 3 do artigo 9.º do acima citado Regulamento Administrativo. Simultaneamente, qualquer incumprimento com as disposições desta directiva é considerado infracção administrativa e sujeito às sanções estabelecidas no Capítulo II da Parte IV do Regime Jurídico do Sistema Financeiro (RJFSF).

7. DISPOSIÇÕES FINAIS E TRANSITÓRIAS

7.1 Esta directiva entra em vigor no dia 12 de Novembro de 2006, em conformidade com o início de vigência do Regulamento Administrativo n.º 7/2006.

7.2 De acordo com o estipulado no n.º 1 do artigo 10.º da Lei n.º 2/2006, o Decreto-Lei n.º 24/98/M, de 1 de Junho, é aplicável transitoriamente até à data de entrada em vigor do Regulamento Administrativo n.º 7/2006. Assim, a participação de transacções suspeitas deve continuar a ser efectuada à Polícia Judiciária com conhecimento à AMCM durante o período de transição.

7.3 Após o final do período transitório, isto é, 12 de Novembro de 2006, o relatório das transacções de natureza suspeita deve ser comunicado directamente ao GIF, sem conhecimento à AMCM. Serão emitidas oportunamente às instituições financeiras instruções adequadas para submeterem periodicamente à AMCM dados estatísticos referentes a transacções de natureza suspeita.

7.4 Os relatórios de transacções de natureza suspeita serão efectuados em impressos padronizados que serão aconselhados por escrito pela AMCM.

7.5 As entidades abrangidas pela presente directiva devem estabelecer um sistema apropriado de gestão de riscos «AML/CFT», incluindo a política, procedimento, controlo e formação, com referência aos pontos n.ºs 3, 4, 5, 6, 11, 12 e 13 da Directiva Contra o Branqueamento de Capitais e Financiamento ao Terrorismo para as Instituições Financeiras promulgada através do mesmo Aviso, após adaptação necessária conforme a natureza, medida e perfil do risco das respectivas operações.

7.6 Quaisquer pedidos de informação sobre a implementação da respectiva directiva podem ser solicitados ao Departamento de Supervisão Bancária da AMCM.

(Custo desta publicação \$ 47 553,00)

資產負債分析表

Sinopse dos valores activos e passivos

(於三月十一日第 14/96/M 號法令核准之澳門金融管理局通則第二十條第六款)
(Artigo 20.º, n.º 6, do Estatuto da AMCM, aprovado pelo Decreto-Lei n.º 14/96/M, de 11 de Março)

於二零零六年八月三十一日
Em 31 de Agosto de 2006

資產帳戶 ACTIVO		負債帳戶 PASSIVO	
外匯儲備	Reservas cambiais	澳門幣負債	Responsabilidades em patacas
			澳門幣 (Patacas)
		64,643,259,830.76	71,515,525,984.06
黃金及白銀	Ouro e prata	0.00	
銀行結存	Depósitos e contas correntes	47,944,049,313.46	金融機構存款
海外債券	Títulos de crédito	11,560,760,690.67	Depósitos de instituições de crédito monetárias
特別投資組合	Fundos discricionários	5,124,287,700.63	特區政府存款
其它	Outras	14,162,126.00	Depósitos do Governo da RAEM
			負債證明書
			Títulos de garantia da emissão fiduciária
			金融票據
			Títulos de intervenção no mercado monetário
			其它
			Outras responsabilidades
本地區放款及其它投資	Crédito interno e outras aplicações	11,713,865,700.20	外幣負債
			Responsabilidades em moeda externa
			663,919.02
流通硬幣	Moeda metálica de troco	244,330,565.50	對本地居民或機構
紀念硬幣	Moeda metálica comemorativa	12,521,330.77	Para com residentes na RAEM
非流通硬幣	Moeda de prata retirada da circulação	5,856,032.60	對外地居民或機構
流通硬幣套裝	Conj. moedas circulação corrente	414,979.08	Para com residentes no exterior
其它澳門幣投資	Outras aplicações em patacas	286,609,336.24	其它負債
外幣投資	Aplicações em moeda externa	11,164,133,456.01	Outros valores passivos
			33,852,569.49
			暫記帳項
			Operações diversas a regularizar
			其它帳項
			Outras contas
			0.00
其它資產	Outros valores activos	895,810,790.65	資本儲備
			Reservas patrimoniais
			5,702,893,849.04
			資本滾存
			Dotação patrimonial
			2,480,856,077.60

澳門幣
(Patacas)

資產帳戶 ACTIVO	負債帳戶 PASSIVO
	一般風險準備金 Provisões para riscos gerais
	1,816,024,583.70
	盈餘 Resultado do exercício
	1,406,013,187.74
資產總計 Total do activo	負債總計 Total do passivo
77,252,936,321.61	77,252,936,321.61

財務暨人事處

Departamento Financeiro e de Recursos Humanos

Lei Ho Ian, Esther

行政委員會

Pe'l'O Conselho de Administração

Anselmo Teng

António José Félix Pontes

Wan Sin Long

(是項刊登費用為 \$3,210,000)

(Custo desta publicação \$ 3 210,000)

澳門保安部隊事務局

名單

澳門保安部隊事務局為填補文職人員編制第一職階首席翻譯一缺，經於二零零六年八月三十日第三十五期《澳門特別行政區公報》第二組刊登，以審查文件、有限制方式進行普通晉升開考之開考公告。現公佈投考人評核成績如下：

合格投考人： 分

Roberto José Pinto de Morais 7,72

根據現行《澳門公共行政工作人員通則》第六十八條規定，投考人可自本名單公佈之日起計十個工作日內向許可開考之實體提起上訴。

(經保安司司長於二零零六年十月二十四日的批示確認)

二零零六年十月十八日於澳門保安部隊事務局

典試委員會：

主席：主任翻譯 黎燕雲

委員：首席高級技術員 李偉文

首席高級技術員 陳世傑

(是項刊登費用為 \$1,390.00)

DIRECÇÃO DOS SERVIÇOS DAS FORÇAS
DE SEGURANÇA DE MACAU

Lista

Classificativa do candidato ao concurso comum, de acesso, documental, condicionado, para o preenchimento de um lugar de intérprete-tradutor principal, 1.º escalão, do quadro de pessoal civil da Direcção dos Serviços das Forças de Segurança de Macau, aberto por anúncio publicado no *Boletim Oficial* da Região Administrativa Especial de Macau n.º 35, II Série, de 30 de Agosto de 2006:

Candidato aprovado: valores

Roberto José Pinto de Morais 7,72

Nos termos definidos no artigo 68.º do Estatuto dos Trabalhadores da Administração Pública de Macau, vigente, o candidato pode interpor recurso da presente lista, no prazo de dez dias úteis, contados da data da sua publicação, para a entidade que autorizou a abertura do concurso.

(Homologada por despacho do Ex.º Senhor Secretário para a Segurança, de 24 de Outubro de 2006).

Direcção dos Serviços das Forças de Segurança de Macau, aos 18 de Outubro de 2006.

O Júri:

Presidente: Lai Pereira In Wan, intérprete-tradutor chefe.

Vogais: Lei Wai Man, técnico superior principal; e

Chan Sai Kit, técnico superior principal.

(Custo desta publicação \$ 1 390,00)

司法警察局

公告

茲通知刊登於二零零六年十月十一日第四十一期第二組《澳門特別行政區公報》之公告，以有條件限制及審查文件方式進行普通晉升開考，以填補本局編制內刑事偵查人員組別的第一職階一等刑事偵查員兩缺，其確定名單已張貼於本局人事及行政處，以供查閱。

二零零六年十月二十五日於司法警察局

局長 黃少澤

(是項刊登費用為 \$754.00)

POLÍCIA JUDICIÁRIA

Anúncio

Faz-se público que se encontra afixada, para consulta, na Divisão de Pessoal e Administrativa da Polícia Judiciária, a lista definitiva dos candidatos admitidos ao concurso comum, de acesso, documental, condicionado, para o preenchimento de duas vagas de investigador criminal de 1.ª classe, 1.º escalão, do grupo de pessoal de investigação criminal do quadro desta Polícia, aberto por anúncio publicado no *Boletim Oficial* da Região Administrativa Especial de Macau n.º 41, II Série, de 11 de Outubro de 2006.

Polícia Judiciária, aos 25 de Outubro de 2006.

O Director, *Wong Sio Chak*.

(Custo desta publicação \$ 754,00)

衛生局

SERVIÇOS DE SAÚDE

公告

Anúncio

根據現行《澳門公共行政工作人員通則》第五十七條的規定公布，醫院醫生職程兒科專科範疇醫務顧問級別開考的臨時名單已張貼於本局行政大樓一樓衛生局人事處。有關開考通告已於二零零六年九月六日第三十六期《澳門特別行政區公報》第二組內刊登。

根據上述通則第五十七條第五款的規定，本臨時名單被視為確定名單。

二零零六年十月二十日於衛生局

局長 瞿國英

(是項刊登費用為 \$744.00)

Nos termos do artigo 57.º do Estatuto dos Trabalhadores da Administração Pública de Macau, em vigor, faz-se público que se encontra afixada, na Divisão de Pessoal dos Serviços de Saúde, sita no 1.º andar do Edifício da Administração dos Serviços de Saúde, a lista provisória do concurso de habilitação ao grau de consultor de pediatria da carreira médica hospitalar, aberto por aviso publicado no *Boletim Oficial* da Região Administrativa Especial de Macau n.º 36, II Série, de 6 de Setembro de 2006.

Esta lista provisória é considerada definitiva, ao abrigo do n.º 5 do artigo 57.º do supracitado Estatuto.

Serviços de Saúde, aos 20 de Outubro de 2006.

O Director dos Serviços, *Koi Kuok Ieng*.

(Custo desta publicação \$ 744,00)

通告

Aviso

按照二零零六年八月九日社會文化司司長之批示，現公佈開考醫院醫生職程內科專科及婦產科專科醫務顧問級別及全科醫生職程全科專科醫務顧問級別。

1. 報考資格

1.1. 在上述範疇主治醫生職級服務至少五年者，無論其合同上之聯繫為何，均可分別報考相應的專科範疇醫務顧問級別。

1.2. 在截止遞交報考申請書之限期前，報考者擔任該職務之時間必須符合本考試之要求。

2. 遞交報考申請

2.1. 期限——報考申請書應自本通告於《澳門特別行政區公報》刊登日緊接第一個工作日起計二十日內遞交。

2.2. 方式——報考人應將抬頭人為衛生局局長之申請書，在本通告指定的時間內，親自交到衛生局文書科，並索取回條，或以雙掛號信寄往郵箱 3002 號。

2.3. 申請書內應包括以下內容：

a) 詳細的個人資料；

b) 專業資格；

Faz-se público que, de harmonia com o despacho do Ex.^{mo} Senhor Secretário para os Assuntos Sociais e Cultura, de 9 de Agosto de 2006, se encontra aberto o concurso de habilitação ao grau de consultor de medicina interna e obstetrícia e ginecologia da carreira médica hospitalar e ao grau de consultor de clínica geral da carreira médica de clínica geral:

1. *Requisitos de admissão*

1.1. A este concurso podem candidatar-se, independentemente do vínculo contratual, os assistentes da área da respectiva especialidade com, pelo menos, cinco anos de permanência nesta categoria;

1.2. Os candidatos devem reunir o requisito de tempo no exercício efectivo de funções até ao termo do prazo para a apresentação de candidaturas.

2. *Apresentação de candidatura*

2.1. Prazo:

O prazo para requerer a admissão ao concurso é de vinte dias, contados a partir do primeiro dia útil imediato ao da publicação do presente aviso no *Boletim Oficial*.

2.2. Forma:

As candidaturas deverão ser formalizadas mediante requerimento dirigido ao director dos Serviços de Saúde, devendo o mesmo ser entregue pessoalmente na Secção de Expediente Geral com a passagem de recibo obrigatória ou remetido pelos Correios com aviso de recepção para caixa postal 3002, dentro do prazo estipulado no presente aviso.

2.3. Dos requerimentos devem constar os seguintes elementos:

a) Identificação completa;

b) Habilitação profissional; e

c) 指出隨申請書附上之文件數量及性質。

2.4. 申請書應連同：

- a) 任職主治醫生的證明文件；
- b) 四份履歷；及
- c) 身份證明文件影印本。

3. 評分方法

根據九月二十一日第 68/92/M 號法令第十條第二款規定，考試是以履歷的公開審查及答辯方式進行，為此，典試委員會每一成員有十五分鐘發問問題，而報考人有同等時間作答。

4. 典試委員會之組成

本開考各範疇之典試委員會由下列成員組成：

內科專科：

主席：醫院主任醫生 António Maria Azedo Victal

正選委員：醫院主任醫生 林志良

香港專科學院代表 黎錫滔

候選委員：醫院主任醫生 李展潤

顧問級別醫院主治醫生 郭婉儀

婦產科專科：

主席：醫院主任醫生 Rolando Ernesto Silveiro Gomes
Martins

正選委員：醫院主任醫生 駱一凡

香港專科學院代表 劉子建

候選委員：醫院主任醫生 唐蘊瑩

醫院主任醫生 劉雁華

全科專科：

主席：全科主任醫生 鄭成業

正選委員：全科主任醫生 馮浩明

香港家庭醫學學院監察委員 溫煜讚

候選委員：全科主任醫生 周志雄

全科主任醫生 官世海

二零零六年十月二十六日於衛生局

代局長 李展潤

(是項刊登費用為 \$3,530.00)

c) Menção do número de documentos que acompanham o requerimento, bem como a sua sumária caracterização.

2.4. O requerimento deve ser acompanhado de:

- a) Documento comprovativo do provimento na categoria de assistente;
- b) Quatro exemplares do *curriculum vitae*; e
- c) Fotocópia do documento de identificação.

3. Método de avaliação

Será utilizado o método de apreciação e discussão pública do *curriculum vitae*, para as quais cada membro do júri dispõe de quinze minutos e o candidato igual tempo para responder, conforme determina o n.º 2 do artigo 10.º do Decreto-Lei n.º 68/92/M, de 21 de Setembro.

4. Composição do júri

O júri do concurso terá a seguinte composição:

Área de medicina interna:

Presidente: António Maria Azedo Victal, chefe de serviço hospitalar.

Vogais efectivos: Lam Chi Leong, chefe de serviço hospitalar; e

Lai Sik-to, representante da Academia de Medicina de Hong Kong.

Vogais suplentes: Lei Chin Ion, chefe de serviço hospitalar; e

Kuok Un I, assistente médica hospitalar, graduado em consultor.

Área de obstetrícia e ginecologia:

Presidente: Rolando Ernesto Silveiro Gomes Martins, chefe de serviço hospitalar.

Vogais efectivos: Luo Yifan, chefe de serviço hospitalar; e

Lau Tze-kin, representante da Academia de Medicina de Hong Kong.

Vogais suplentes: Tong Van Ieng, chefe de serviço hospitalar; e

Lau Ngan Va, chefe de serviço hospitalar.

Área de clínica geral:

Presidente: Cheang Seng Ip, chefe de serviço de clínica geral.

Vogais efectivos: Fong Hou Meng, chefe de serviço de clínica geral; e

Wun Yuk Tsan, representante da Academia de Medicina Família de Hong Kong.

Vogais suplentes: Chau Chi Hong, chefe de serviço de clínica geral; e

Kun Sai Hoi, chefe de serviço de clínica geral.

Serviços de Saúde, aos 26 de Outubro de 2006.

O Director dos Serviços, substituto, *Lei Chin Ion*.

(Custo desta publicação \$ 3 530,00)

土地工務運輸局

名單

土地工務運輸局為填補人員編制資訊助理技術員職程第一職階特級資訊助理技術員一缺，經於二零零六年九月六日第三十六期《澳門特別行政區公報》第二組刊登以審查文件及有限制的形式進行的一般晉升開考的公告。現公佈准考人評核成績如下：

合格應考人： 分
楊學榮 7.98

按照十二月二十一日第 87/89/M 號法令核准，並經十二月二十八日第 62/98/M 號法令修訂之《澳門公共行政工作人員通則》第六十八條的規定，應考人可自本名單公佈之日起計十個工作天內向核准開考的實體提起訴願。

(二零零六年十月十九日經運輸工務司司長的批示確認)

二零零六年九月二十八日於土地工務運輸局

典試委員會：

主席：處長 李永光

正選委員：首席資訊技術員 曾寶明

首席資訊技術員 張日榮

(是項刊登費用為 \$1,361.00)

土地工務運輸局為填補人員編制高級技術員職程第一職階顧問高級技術員五缺，經於二零零六年九月六日第三十六期《澳門特別行政區公報》第二組刊登以審查文件及有限制的方式進行的一般晉升開考的公告。現公佈准考人評核成績如下：

合格應考人： 分
1.° 張佩儀 8.35
2.° 梁耀鴻 8.12
3.° 陳澤權 8.08
4.° 羅慶權 8.04
5.° 李仲茵 7.62

按照十二月二十一日第 87/89/M 號法令核准，並經十二月二十八日第 62/98/M 號法令修訂之《澳門公共行政工作人員通則》第

DIRECÇÃO DOS SERVIÇOS DE SOLOS, OBRAS PÚBLICAS
E TRANSPORTES

Listas

Classificativa do candidato ao concurso comum, de acesso, documental, condicionado, para o preenchimento de um lugar de técnico auxiliar de informática especialista, 1.º escalão, da carreira de técnico auxiliar de informática do quadro de pessoal da Direcção dos Serviços de Solos, Obras Públicas e Transportes, aberto por anúncio publicado no *Boletim Oficial* da Região Administrativa Especial de Macau n.º 36, II Série, de 6 de Setembro de 2006:

Candidato aprovado: valores
Ieong Hok Weng 7,98

Nos termos do artigo 68.º do Estatuto dos Trabalhadores da Administração Pública de Macau, aprovado pelo Decreto-Lei n.º 87/89/M, de 21 de Dezembro, com a nova redacção dada pelo Decreto-Lei n.º 62/98/M, de 28 de Dezembro, o candidato pode interpor recurso da presente lista à entidade competente, no prazo de dez dias úteis, contados da data da sua publicação.

(Homologada por despacho do Ex.º Senhor Secretário para os Transportes e Obras Públicas, de 19 de Outubro de 2006).

Direcção dos Serviços de Solos, Obras Públicas e Transportes, aos 28 de Setembro de 2006.

O Júri:

Presidente: Lei Weng Kuong, chefe de divisão.

Vogais efectivos: Chang Pou Meng, técnico de informática principal; e

Cheong Iat Veng, técnico de informática principal.

(Custo desta publicação \$ 1 361,00)

Classificativa dos candidatos ao concurso comum, de acesso, documental, condicionado, para o preenchimento de cinco lugares de técnico superior assessor, 1.º escalão, da carreira de técnico superior do quadro de pessoal da Direcção dos Serviços de Solos, Obras Públicas e Transportes, aberto por anúncio publicado no *Boletim Oficial* da Região Administrativa Especial de Macau n.º 36, II Série, de 6 de Setembro de 2006:

Candidatos aprovados: valores
1.º Cheong Pui I 8,35
2.º Leong Io Hong 8,12
3.º Chan Chak Kun 8,08
4.º Lo Heng Kun 8,04
5.º Lei Chong Ian 7,62

Nos termos do artigo 68.º do Estatuto dos Trabalhadores da Administração Pública de Macau, aprovado pelo Decreto-Lei n.º 87/89/M, de 21 de Dezembro, com a nova redacção dada pelo

六十八條的規定，應考者可自本名單公佈之日起計十個工作天內向核准開考的實體提起訴願。

(經運輸工務司司長於二零零六年十月十七日批示確認)

二零零六年十月三日於土地工務運輸局

典試委員會：

主席：副局長 陳漢傑

正選委員：處長 陳少釗

代廳長 廖永強

(是項刊登費用為 \$1,429.00)

土地工務運輸局為填補人員編制高級資訊技術員職程第一職階顧問高級資訊技術員二缺，經於二零零六年九月六日第三十六期《澳門特別行政區公報》第二組刊登以審查文件及有限制的方式進行的一般晉升開考的公告。現公佈准考人評核成績如下：

合格應考人：	分
1.º 李永光	8.89
2.º 翁家敏	8.10

按照十二月二十一日第 87/89/M 號法令核准，並經十二月二十八日第 62/98/M 號法令修訂之《澳門公共行政工作人員通則》第六十八條的規定，應考者可自本名單公佈之日起計十個工作天內向核准開考的實體提起訴願。

(經運輸工務司司長於二零零六年十月十七日批示確認)

二零零六年十月三日於土地工務運輸局

典試委員會：

主席：副局長 陳漢傑

正選委員：處長 陳少釗

候補委員：廳長 劉振滄

(是項刊登費用為 \$1,292.00)

土地工務運輸局為填補人員編制資訊技術員職程第一職階特級資訊技術員兩缺，經於二零零六年九月六日第三十六期《澳門

Decreto-Lei n.º 62/98/M, de 28 de Dezembro, os candidatos podem interpor recurso da presente lista à entidade competente, no prazo de dez dias úteis, contados da data da sua publicação.

(Homologada por despacho do Ex.º Senhor Secretário para os Transportes e Obras Públicas, de 17 de Outubro de 2006).

Direcção dos Serviços de Solos, Obras Públicas e Transportes, aos 3 de Outubro de 2006.

O Júri:

Presidente: Chan Hon Kit, subdirector.

Vogais efectivos: Chan Siu Chiu, chefe de divisão; e

Américo Viseu, chefe de departamento, substituto.

(Custo desta publicação \$ 1 429,00)

Classificativa dos candidatos ao concurso comum, de acesso, documental, condicionado, para o preenchimento de dois lugares de técnico superior de informática assessor, 1.º escalão, da carreira de técnico superior de informática do quadro de pessoal da Direcção dos Serviços de Solos, Obras Públicas e Transportes, aberto por anúncio publicado no *Boletim Oficial* da Região Administrativa Especial de Macau n.º 36, II Série, de 6 de Setembro de 2006:

<i>Candidatos aprovados:</i>	valores
1.º Lei Weng Kuong	8,89
2.º Iong Ka Man	8,10

Nos termos do artigo 68.º do Estatuto dos Trabalhadores da Administração Pública de Macau, aprovado pelo Decreto-Lei n.º 87/89/M, de 21 de Dezembro, com a nova redacção dada pelo Decreto-Lei n.º 62/98/M, de 28 de Dezembro, os candidatos podem interpor recurso da presente lista à entidade competente, no prazo de dez dias úteis, contados da data da sua publicação.

(Homologada por despacho do Ex.º Senhor Secretário para os Transportes e Obras Públicas, de 17 de Outubro de 2006).

Direcção dos Serviços de Solos, Obras Públicas e Transportes, aos 3 de Outubro de 2006.

O Júri:

Presidente: Chan Hon Kit, subdirector.

Vogal efectivo: Chan Siu Chiu, chefe de divisão.

Vogal suplente: Shin Chung Low Kam Hong, chefe de departamento.

(Custo desta publicação \$ 1 292,00)

Classificativa dos candidatos ao concurso comum, de acesso, documental, condicionado, para o preenchimento de dois lugares de técnico de informática especialista, 1.º escalão, da carreira de técnico de informática do quadro de pessoal da Direcção dos

特別行政區公報》第二組刊登以審查文件及有限制方式進行的一般晉升開考的公告。現公佈准考人評核成績如下：

合格之應考人：	分
1.º 曾寶明	8,39
2.º 張日榮	8,25

按照十二月二十一日第 87/89/M 號法令核准，並經十二月二十八日第 62/98/M 號法令修訂之《澳門公共行政工作人員通則》第六十八條的規定，應考人可自本名單公佈之日起計十個工作天內向核准開考的實體提起訴願。

(二零零六年十月十七日經運輸工務司司長批示確認)

二零零六年十月五日於土地工務運輸局

典試委員會：

主席：處長 李永光

正選委員：顧問高級資訊技術員 馬淑娟

首席高級資訊技術員 翁家敏

(是項刊登費用為 \$1,321.00)

土地工務運輸局為填補人員編制技術輔導員職程第一職階特級技術輔導員五缺，經於二零零六年九月六日第三十六期《澳門特別行政區公報》第二組刊登以審查文件及有限制的方式進行的一般晉升開考的公告。現公佈准考人評核成績如下：

合格應考人：	分
1.º 劉冬青	9,10
2.º 張好霞	8,91
3.º 駱雲健	8,49
4.º Arlete Maria Amante Madeira de Carvalho	8,40
5.º 黃忠	8,39

按照十二月二十一日第 87/89/M 號法令核准，並經十二月二十八日第 62/98/M 號法令修訂之《澳門公共行政工作人員通則》第六十八條的規定，應考人可自本名單公佈之日起計十個工作天內向核准開考的實體提起訴願。

(經二零零六年十月二十日運輸工務司司長的批示確認)

二零零六年十月十七日於土地工務運輸局

Serviços de Solos, Obras Públicas e Transportes, aberto por anúncio publicado no *Boletim Oficial* da Região Administrativa Especial de Macau n.º 36, II Série, de 6 de Setembro de 2006:

<i>Candidatos aprovados:</i>	valores
1.º Chang Pou Meng	8,39
2.º Cheong Iat Veng	8,25

Nos termos do artigo 68.º do Estatuto dos Trabalhadores da Administração Pública de Macau, aprovado pelo Decreto-Lei n.º 87/89/M, de 21 de Dezembro, com a nova redacção dada pelo Decreto-Lei n.º 62/98/M, de 28 de Dezembro, os candidatos podem interpor recurso da presente lista à entidade competente, no prazo de dez dias úteis, contados da data da sua publicação.

(Homologada por despacho do Ex.º Senhor Secretário para os Transportes e Obras Públicas, de 17 de Outubro de 2006).

Direcção dos Serviços de Solos, Obras Públicas e Transportes, aos 5 de Outubro de 2006.

O Júri:

Presidente: Lei Weng Kuong, chefe de divisão.

Vogais efectivas: Ma Sok Kun, técnica superior de informática assessora; e

Iong Ka Man, técnica superior de informática principal.

(Custo desta publicação \$ 1 321,00)

Classificativa dos candidatos ao concurso comum, de acesso, documental, condicionado, para o preenchimento de cinco lugares de adjunto-técnico especialista, 1.º escalão, da carreira de adjunto-técnico do quadro de pessoal da Direcção dos Serviços de Solos, Obras Públicas e Transportes, aberto por anúncio publicado no *Boletim Oficial* da Região Administrativa Especial de Macau n.º 36, II Série, de 6 de Setembro de 2006:

<i>Candidatos aprovados:</i>	valores
1.º Lao Tung Cheng	9,10
2.º Cheong Hou Ha	8,91
3.º Lok Wan Kin	8,49
4.º Arlete Maria Amante Madeira de Carvalho	8,40
5.º Vong Chong	8,39

Nos termos do artigo 68.º do Estatuto dos Trabalhadores da Administração Pública de Macau, aprovado pelo Decreto-Lei n.º 87/89/M, de 21 de Dezembro, com a nova redacção dada pelo Decreto-Lei n.º 62/98/M, de 28 de Dezembro, os candidatos podem interpor recurso da presente lista à entidade competente, no prazo de dez dias úteis, contados da data da sua publicação.

(Homologada por despacho do Ex.º Senhor Secretário para os Transportes e Obras Públicas, de 20 de Outubro de 2006).

Direcção dos Serviços de Solos, Obras Públicas e Transportes, aos 17 de Outubro de 2006.

典試委員會：

主席：代處長 José Tomás Cardoso das Neves

正選委員：處長 盧貴芳

科長 Manuel Rodrigues Paiva

(是項刊登費用為 \$1,429.00)

土地工務運輸局為填補人員編制行政文員職程第一職階首席行政文員七缺，經於二零零六年九月六日第三十六期《澳門特別行政區公報》第二組刊登以審查文件及有限制的方式進行的一般晉升開考的公告。現公佈准考人評核成績如下：

合格應考人：	分
1.º 李建強	8.41
2.º 蘇麗江	8.16
3.º 袁明偉	8.10
4.º 呂國民	7.97
5.º 黃嘉練	7.81
6.º 覃靜	7.71
7.º Joel Osório Lau do Rosário	7.67

按照十二月二十一日第 87/89/M 號法令核准，並經十二月二十八日第 62/98/M 號法令修訂之《澳門公共行政工作人員通則》第六十八條的規定，應考人可自本名單公佈之日起計十個工作天內向核准開考的實體提起訴願。

(經二零零六年十月二十日運輸工務司司長的批示確認)

二零零六年十月十八日於土地工務運輸局

典試委員會：

主席：科長 Ana Izabel Machon

正選委員：科長 Odete Castro Correia Niza Jacinto

候補委員：特級助理技術員 Linda Manuela Ip Matias Cordeiro

(是項刊登費用為 \$1,527.00)

土地工務運輸局為填補人員編制技術員職程第一職階特級技術員一缺，經於二零零六年九月六日第三十六期《澳門特別行政區公報》第二組刊登以審查文件及有限制的方式進行的一般晉升開考的公告。現公佈准考人評核成績如下：

O Júri:

Presidente: José Tomás Cardoso das Neves, chefe de divisão, substituto.

Vogais efectivos: Lou Kuai Fong, chefe de divisão; e

Manuel Rodrigues Paiva, chefe de secção.

(Custo desta publicação \$ 1 429,00)

Classificativa dos candidatos ao concurso comum, de acesso, documental, condicionado, para o preenchimento de sete lugares de oficial administrativo principal, 1.º escalão, da carreira de oficial administrativo do quadro de pessoal da Direcção dos Serviços de Solos, Obras Públicas e Transportes, aberto por anúncio publicado no *Boletim Oficial* da Região Administrativa Especial de Macau n.º 36, II Série, de 6 de Setembro de 2006:

<i>Candidatos aprovados:</i>	valores
1.º Lei Kin Keong	8,41
2.º Sou Kai Kong	8,16
3.º Iun Meng Wai	8,10
4.º Loi Kuok Man	7,97
5.º Vong Ka Lin	7,81
6.º Cham Cheng	7,71
7.º Joel Osório Lau do Rosário	7,67

Nos termos do artigo 68.º do Estatuto dos Trabalhadores da Administração Pública de Macau, aprovado pelo Decreto-Lei n.º 87/89/M, de 21 de Dezembro, com a nova redacção dada pelo Decreto-Lei n.º 62/98/M, de 28 de Dezembro, os candidatos podem interpor recurso da presente lista à entidade competente, no prazo de dez dias úteis, contados da data da sua publicação.

(Homologada por despacho do Ex.º Senhor Secretário para os Transportes e Obras Públicas, de 20 de Outubro de 2006).

Direcção dos Serviços de Solos, Obras Públicas e Transportes, aos 18 de Outubro de 2006.

O Júri:

Presidente: Ana Izabel Machon, chefe de secção.

Vogal efectiva: Odete Castro Correia Niza Jacinto, chefe de secção.

Vogal suplente: Linda Manuela Ip Matias Cordeiro, técnica auxiliar especialista.

(Custo desta publicação \$ 1 527,00)

Classificativa do candidato ao concurso comum, de acesso, documental, condicionado, para o preenchimento de um lugar de técnico especialista, 1.º escalão, da carreira de técnico do quadro de pessoal da Direcção dos Serviços de Solos, Obras Públicas e Transportes, aberto por anúncio publicado no *Boletim Oficial* da Região Administrativa Especial de Macau n.º 36, II Série, de 6 de Setembro de 2006:

合格應考人： 分
鄭永權 8.01

按照十二月二十一日第 87/89/M 號法令核准，並經十二月二十八日第 62/98/M 號法令修訂之《澳門公共行政工作人員通則》第六十八條的規定，應考人可自本名單公佈之日起計十個工作天內向核准開考的實體提起訴願。

(經二零零六年十月十七日運輸工務司司長的批示確認)

二零零六年十月二十日於土地工務運輸局

典試委員會：

主席：顧問高級技術員 李霧船

正選委員：顧問高級技術員 陳連慶

顧問高級技術員 徐英華

(是項刊登費用為 \$1,155.00)

Candidato aprovado: valores
Cheang Veng Kun 8,01

Nos termos do artigo 68.º do Estatuto dos Trabalhadores da Administração Pública de Macau, aprovado pelo Decreto-Lei n.º 87/89/M, de 21 de Dezembro, com a nova redacção dada pelo Decreto-Lei n.º 62/98/M, de 28 de Dezembro, o candidato pode interpor recurso da presente lista à entidade competente, no prazo de dez dias úteis, contados da data da sua publicação.

(Homologada por despacho do Ex.º Senhor Secretário para os Transportes e Obras Públicas, de 17 de Outubro de 2006).

Direcção dos Serviços de Solos, Obras Públicas e Transportes, aos 20 de Outubro de 2006.

O Júri:

Presidente: Lee Mou Sun, técnica superior assessora.

Vogais efectivos: Chan Lin Heng, técnico superior assessor; e

Choi Ieng Va, técnico superior assessor.

(Custo desta publicação \$ 1 155,00)

公告

“新建青洲海關海上監察廳辦公樓設計連施工承包工程”
公開招標競投

Anúncio

Concurso público para arrematação da empreitada de concepção e construção do «Novo Edifício de Inspeção Marítima dos Serviços de Alfândega na Ilha Verde»

1. 招標方式：公開招標。
2. 施工地點：青洲上街。
3. 承攬工程目的：設計及興建一幢海關海上監察廳辦公大樓。
4. 最長施工期：365 天（叁佰陸拾伍天）。
5. 標書的有效期：標書的有效期為九十日，由公開開標日起計，可按招標方案規定延期。
6. 承攬類型：以總額承攬，樁基礎部份以系列價金承攬。
7. 臨時擔保：\$1,200,000.00（澳門幣壹佰貳拾萬元整），以現金存款或以法定銀行擔保或保險擔保提供。
8. 確定擔保：判予工程總金額的百分之五（為擔保合同之履行，須從承攬人收到之每次部分支付中扣除 5%，作為已提供之確定擔保之追加）。
9. 底價：不設底價。
10. 參加條件：在土地工務運輸局內有施工註冊者。

1. Modalidade de concurso: concurso público.
2. Local de execução da obra: Rua da Ilha Verde.
3. Objecto da empreitada: concepção e construção de um edifício da Inspeção Marítima dos Serviços de Alfândega.
4. Prazo máximo de execução: 365 (trezentos e sessenta e cinco) dias.
5. Prazo de validade das propostas: o prazo de validade das propostas é de noventa dias, a contar da data do acto público do concurso, prorrogável, nos termos previstos no programa do concurso.
6. Tipo de empreitada: a empreitada é por preço global e a fundação de estacas é por série de preços.
7. Caução provisória: \$ 1 200 000,00 (um milhão e duzentas mil patacas), a prestar mediante depósito em dinheiro, garantia bancária ou seguro de caução aprovado nos termos legais.
8. Caução definitiva: 5% do preço total da adjudicação (das importâncias que o empreiteiro tiver a receber, em cada um dos pagamentos parciais são deduzidos 5% para garantia do contrato, para reforço da caução definitiva a prestar).
9. Preço base: não há.
10. Condições de admissão: inscrição na Direcção dos Serviços de Solos, Obras Públicas e Transportes na modalidade de execução de obras.

11. 交標地點、日期及時間：

地點：馬交石炮台馬路三十二至三十六號電力公司大樓地下，土地工務運輸局接待暨一般文書處理科。

截止日期及時間：二零零六年十二月十八日（星期一）下午五時正。

12. 公開開標地點、日期及時間：

地點：馬交石炮台馬路三十二至三十六號電力公司大樓，土地工務運輸局四字樓會議室。

日期及時間：二零零六年十二月十九日（星期二）上午九時三十分。

為了第 74/99/M 號法令第八十條款所預見的效力，及對所提交之標書文件可能出現的疑問作出澄清，競投者或其代表應出席開標。

13. 查閱案卷及取得案卷副本之地點、日期及時間：

地點：馬交石炮台馬路三十二至三十六號電力公司大樓，土地工務運輸局三字樓公共建築廳。

日期及時間：辦公時間內。

於本局會計科可取得公開招標案卷副本，每份價格為\$1,000.00（澳門幣壹仟元整）。

14. 評標標準：

按下列決定因素重要性次序，以淘汰方式決定工程承攬人：

第一位：工程的設計概念（設施內各專業的功能、所用材料及設備的質量、圖則的提交形式）+ 工地安全計劃；

第二位：最優價格（允許差額為± 5%）；

第三位：同類型工程之施工經驗；

第四位：最短工期。

15. 附加的說明文件：由二零零六年十一月十五日至截標日止，投標者應前往馬交石炮台馬路三十二至三十六號電力公司大樓三字樓土地工務運輸局公共建築廳，以了解有否附加之說明文件。

二零零六年十月二十四日於土地工務運輸局

局長 賈利安

（是項刊登費用為 \$3,501.00）

11. Local, dia e hora limite para entrega das propostas:

Local: Secção de Atendimento e Expediente Geral da DSSOPT, sita na Estrada de D. Maria II, Edifício CEM, n.ºs 32-36, r/c;

Dia e hora limite: dia 18 de Dezembro de 2006 (segunda-feira), até às 17,00 horas.

12. Local, dia e hora do acto público:

Local: sede da DSSOPT, sita na Estrada de D. Maria II, Edifício CEM, n.ºs 32-36, 4.º andar, sala de reunião;

Dia e hora: dia 19 de Dezembro de 2006 (terça-feira), pelas 9,30 horas.

Os concorrentes ou os seus representantes deverão estar presentes ao acto público de abertura de propostas para os efeitos previstos no artigo 80.º do Decreto-Lei n.º 74/99/M, e para esclarecer as eventuais dúvidas relativas aos documentos apresentados no concurso.

13. Local, dia e hora para exame do processo e obtenção da cópia:

Local: sede da DSSOPT, sita na Estrada de D. Maria II, Edifício CEM, n.ºs 32-36, 3.º andar, Departamento de Edificações Públicas;

Dia e hora: horário de expediente.

Na Secção de Contabilidade da DSSOPT, poderão ser solicitadas cópias do processo do concurso ao preço de \$ 1 000,00 (mil patacas), por exemplar.

14. Critérios de apreciação de propostas: a selecção do empreiteiro para a execução da obra será decidida mediante um método de carácter eliminatório, segundo a seguinte ordem de importância dos factores de decisão:

Primeiro: concepção da obra (funcionamento das instalações em todas as especialidades, qualidades dos materiais e equipamentos a utilizar e forma de apresentação dos projectos) + plano de segurança de trabalhos;

Segundo: proposta de melhor preço (é permitido um diferencial de ±5%);

Terceiro: experiência em obras desta natureza; e

Quarto: proposta com o menor prazo de execução.

15. Junção de esclarecimentos:

Os concorrentes deverão comparecer no Departamento de Edificações Públicas da DSSOPT, sita na Estrada de D. Maria II, Edifício CEM, n.ºs 32-36, 3.º andar, a partir de 15 de Novembro de 2006, inclusive, e até à data limite para a entrega das propostas, para tomar conhecimento de eventuais esclarecimentos adicionais.

Direcção dos Serviços de Solos, Obras Públicas e Transportes, aos 24 de Outubro de 2006.

O Director dos Serviços, *Jaime Roberto Carion*.

(Custo desta publicação \$ 3 501,00)

港務局

名單

港務局為填補人員編制內專業技術員組別第一職階特級助理技術員兩缺，經於二零零六年八月九日第三十二期《澳門特別行政區公報》第二組刊登，以審查文件方式進行限制性普通晉升開考的公告。現公佈准考人評核成績如下：

合格准考人：	分
1.º 黃劍光	7.63
2.º 盧小芬	7.55

按照十二月二十一日第87/89/M號法令核准的現行《澳門公共行政工作人員通則》第六十八條的規定，准考人可自本名單公佈之日起計十個工作天內向核准開考的實體提起訴願。

(經二零零六年十月十三日運輸工務司司長的批示確認)

二零零六年九月二十日於港務局

典試委員會：

主席：特級技術輔導員 林衛邦

委員：首席資訊督導員 徐健進

特級技術輔導員 楊永平

(是項刊登費用為 \$1,224.00)

CAPITANIA DOS PORTOS

Lista

Classificativa dos candidatos do concurso comum, documental, de acesso, condicionado, para o preenchimento de dois lugares de técnico auxiliar especialista, 1.º escalão, do grupo de pessoal técnico-profissional do quadro de pessoal da Capitania dos Portos, aberto por anúncio publicado no *Boletim Oficial* da Região Administrativa Especial de Macau n.º 32, II Série, de 9 de Agosto de 2006:

<i>Candidatos aprovados:</i>	valores
1.º Vong Kim Kuong	7,63
2.º Lou Sio Fan	7,55

Nos termos do artigo 68.º do Estatuto dos Trabalhadores da Administração Pública de Macau (ETAPM), vigente, aprovado pelo Decreto-Lei n.º 87/89/M, de 21 de Dezembro, os candidatos podem interpor recurso da presente lista à entidade competente, no prazo de dez dias úteis, contados da data da sua publicação.

(Homologada por despacho do Ex.º Senhor Secretário para os Transportes e Obras Públicas, de 13 de Outubro de 2006).

Capitania dos Portos, aos 20 de Setembro de 2006.

O Júri:

Presidente: Lam Wai Pong, adjunto-técnico especialista.

Vogais: Choi Kin Chon, assistente de informática principal; e
Ieong Weng Peng, adjunto-técnico especialista.

(Custo desta publicação \$ 1 224,00)

郵政局

公告

茲通知，根據現行《澳門公共行政工作人員通則》之規定，現以文件審閱、有限制的方式為郵政局人員進行一般晉升開考，以填補郵政局人員編制之下列空缺：

第一職階首席高級技術員十九缺；

第一職階首席郵務文員二缺；

第一職階一等郵務文員四缺。

有關開考通告現張貼於議事亭前地郵政局總部大樓二樓，並自本通告刊登於《澳門特別行政區公報》之日緊接第一個辦公日起計十天內遞交。

二零零六年十月二十四日於郵政局

局長 羅庇士

(是項刊登費用為 \$920.00)

DIRECÇÃO DOS SERVIÇOS DE CORREIOS

Anúncio

Faz-se público que se acham abertos os concursos comuns, de acesso, documentais, condicionados ao pessoal da Direcção dos Serviços de Correios, nos termos definidos no Estatuto dos Trabalhadores da Administração Pública de Macau, em vigor, para o preenchimento das seguintes vagas do quadro de pessoal da Direcção dos Serviços de Correios:

Dezanove vagas de técnico superior principal, 1.º escalão;

Duas vagas de oficial de exploração postal principal, 1.º escalão; e

Quatro vagas de primeiro-oficial de exploração postal, 1.º escalão.

Os avisos de abertura dos referidos concursos encontram-se afixados no 2.º andar do edifício-sede da Direcção dos Serviços de Correios, sito no Largo do Senado, e que o prazo para a apresentação de candidaturas é de dez dias, a contar do primeiro dia útil imediato ao da publicação do presente aviso no *Boletim Oficial* da Região Administrativa Especial de Macau.

Direcção dos Serviços de Correios, aos 24 de Outubro de 2006.

O Director dos Serviços, *Carlos Alberto Roldão Lopes*.

(Custo desta publicação \$ 920,00)